

M O N T A G E A N L E I T U N G

D	Montageanleitung für Terrassenüberdachung
GB	Assembly instructions for terrace roof
F	Notice de montage pour toiture de terrasse
I	Istruzioni di montaggio per tettoie da terrazzo
E	Instrucciones de montaje de techos de terrazas
P	Instruções de montagem para roofing de terraço
H	Szerelési utasítás terasztetőhöz

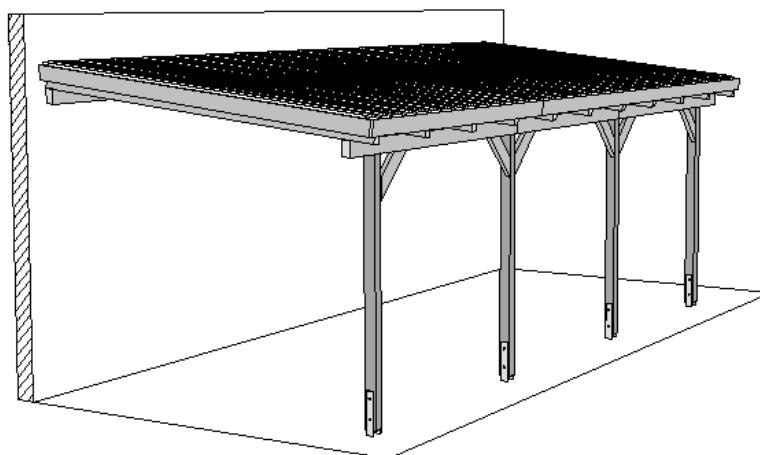

TERRASSEN - ÜBERDACHUNG

ART.-NR. 671.3070.00.00

STAND 708

Sehr geehrte Kundin, sehr geehrter Kunde,

- Lesen Sie diese Anleitung vor dem Aufbau bitte vollständig durch, um Montagefehler oder Beschädigungen zu vermeiden.
- **WICHTIG !**
Prüfen Sie bitte sofort anhand der Packliste, ob das Produkt vollständig und unbeschädigt bei Ihnen angekommen ist.
- Bitte vernichten Sie die Packliste erst nach Ablauf der Garantiezeit. Diese Liste dient Ihnen zur Kontrolle auf Vollständigkeit der Einzelteile und ist mit dem Kaufbeleg aufzubewahren. Eventuelle Beanstandungen können mit Hilfe dieser Liste problemlos behoben werden. Die Pos.-Nummern der Packliste stimmen nicht mit den Pos.-Nummern folgender Montageanleitung überein.
- Wir empfehlen Ihnen die Montage mit 2 Personen durchzuführen.
- Zur Verhütung von Unfällen ist zu vermeiden, daß sich Kinder während der Montage in unmittelbarer Nähe befinden.
- Weiterentwicklungen im Sinne des technischen Fortschritts behalten wir uns vor. So können geringfügige Abweichungen in den Darstellungen entstehen.
- Verpackungsmaterial nicht einfach wegwerfen! Papier-, Pappe- und Wellpappeverpackungen, sowie Kunststoffverpackungsteile sollten in die entsprechenden Sammelbehälter gegeben werden.

EMPFEHLUNGEN / VORBEREITUNGEN

- Bitte bohren Sie alle Schraubverbindungen vor, um Beschädigungen an den Holzteilen zu vermeiden! Folgendes Zeichen macht Sie während der Anleitung nochmals darauf aufmerksam:



- Schützen Sie das Holz vor stundenlanger, direkter Sonneneinwirkung oder Feuchtigkeit.
- Holz ist ein Naturprodukt. Verschiedenartige Färbungen, Äste und Rißbildung sind normal und haben keinen Einfluß auf die Statik.
- Je nach Wandaufbau ist eine geeignete Befestigung der Fuß- und Koppelpfetten an Ihrer Hauswand zu wählen. Diese ist so auszuführen, dass die technischen Daten der Verbindungsmittel mit den statischen Werten und den Wandeigenschaften übereinstimmen. Zul. $V=1,77\text{kN/m}$. Das Montagematerial für die Befestigung sämtlicher Holzbauteile an der Hauswand ist nicht im Lieferumfang enthalten.
- Voraussetzung für eine statikgerechte Montage ist die Verankerung der Pfosten mittels H-Pfostenträgern in Betonfundamenten. Die Pfostenträger sind als weka-Zubehör gegen Aufpreis erhältlich.
- **Den Fundamentplan erhalten Sie bei Ihrem Fachhändler!**
- Um das exakte Ausrichten der H-Anker zu erleichtern, kennzeichnen Sie die erforderlichen Pfostenabstände auf einem Richtholz und befestigen dort die Anker mit Schraubzwingen (Abbildung 1)
- Danach hängen Sie die H-Anker in die zuvor ausgehobenen Fundamentlöcher, wobei ein Mindestabstand von 3 cm zwischen Fundamentoberkante und oberer Strebe einzuhalten ist.
- Nachdem Sie die Löcher mit Beton B25 aufgefüllt haben, müssen die Fundamente mindestens 3 Tage lang aushärten.
- Im Traufbereich lassen Sie zwischen der Koppelpfette (Pos.6) und den Sparrenenden (Pos.5) einen Abstand von 8cm. Hier kann später eine handelsübliche Kastendachrinne montiert werden.

HINWEIS

In regelmäßigen Abständen sollten die Verschraubungen überprüft und nachgezogen werden. Dieses Produkt ist überwiegend aus Massivholz gefertigt und da es sich bei dem Werkstoff Holz um ein Naturprodukt handelt, kann es vorkommen das durch extreme Witterungseinflüsse, insbesondere nach langen Wärmeperioden, sich Trockenrisse bilden. Diese Trockenrisse sind keinesfalls ein Qualitätsmangel, sondern eine natürliche Erscheinung und je nach Wetterlage können sich diese Risse bis auf ein Minimum wieder verschließen.

Darüber hinaus haben diese Trockenrisse, welche in Längsrichtung des Holzes auftreten, keinen Einfluss auf die Festigkeit und Belastbarkeit des Materials. Das heißt, die statischen Eigenschaften werden nicht beeinträchtigt.

HINWEISE - DACHPLATTEN

- Die Dachplatten sind vor der Montage überdacht zu lagern oder gegen direkte Sonnenbestrahlung zu schützen! Hierzu eignet sich besonders weiße Folie. Bei mehreren übereinander gestapelten Platten kann sich ein Wärmestau bilden, der durch einen Brennglaseffekt zu Verformungen und Verfärbungen der Platten führt.
- Die Montage der Platten darf nicht bei einer Temperatur von unter +5°C bzw. über 30°C erfolgen.
- Die Bohrung der Dachplatten ist in einer Größe von $d = 8 \text{ mm}$ vorzubohren!
- Bitte beachten Sie, dass die Verschraubung der Platten auf der vorderen und hinteren Koppelpfette (Pos.6) auf jedem 2. Wellenberg, auf den mittleren Pfetten (Pos.6) auf jedem 3. Wellenberg erfolgt. (Abb.S.22)
- Verwenden Sie die Abstandhalter (Pos. 23) gemäß (Abb.S.23)!
- Beachten Sie, dass die Schrauben nicht zu fest angezogen werden, um das Arbeiten der Platten zu gewährleisten.
- Achtung: Unterhalb der Dachplatten darf kein Zwischenboden eingebaut oder eine Wärmeisolierung vorgesehen werden. Eine ausreichende Belüftung unter den Dachplatten ist unbedingt erforderlich!
- Um Wärmestaus im Bereich der Dachplatten zu vermeiden, muss die Oberseite der Koppelpfetten mit weißer Dispersionsfarbe gestrichen oder mit Alufolie abgeklebt werden. (Nicht im Lieferumfang enthalten.) Über naturbelassenen Teilen entstehen Wärmestaus, die zu Rissebildungen in den Platten führen können.

WERKZEUG

Folgendes Werkzeug sollten Sie vor Beginn der Montage zurecht gelegt haben.

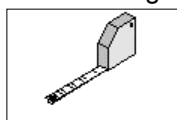

Bandmaß

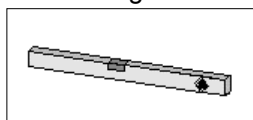

Wasserwaage

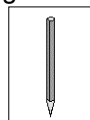

Bleistift

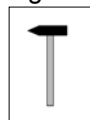

Hammer

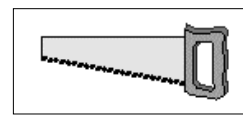

Säge

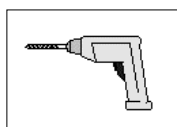

Bohrmaschine



Elektroschrauber

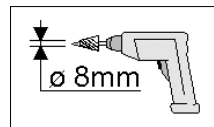

Kegelbohrer

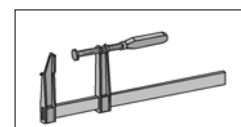

Schraubzwingen

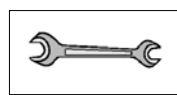

Schraubenschlüssel

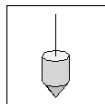

Lot

Alle Angaben in cm!

GARANTIEBESTIMMUNGEN

Die Firma weka Holzbau GmbH gewährt Ihnen 5 Jahre Garantie auf Konstruktion und Verarbeitungsqualität. Innerhalb der Garantiezeit werden fehlerhafte Teile kostenlos ersetzt. Die durch den Austausch entstehenden Kosten sind im Garantieanspruch nicht enthalten.

Garantieansprüche können nur in Verbindung mit Original-Packlisten und Kaufbeleg in Anspruch genommen werden.

Von der Garantie sind Mängel ausgeschlossen, die bedingt sind durch:

- unsachgemäße Fundamente und Gründungen
- nicht gemäß dieser Anleitung durchgeführten Montage
- Schneelasten über $1,25 \text{ kN/m}^2$
- eigene Veränderungen am Produkt
- fehlerhafte Pflege zur Erhaltung der vorhandenen Holzqualität
- das Vorherrschen von Windgeschwindigkeiten über Windstärke 7 (steifer Wind)
Im Binnenland sind hierbei Auswirkungen wie z.B. die Bewegung ganzer Bäume und die fühlbare Hemmung beim Gehen im Freien zu beobachten. Bei Verursachung von Mängeln aufgrund dieser Bedingungen wird keine Gewährleistung übernommen.
- Naturkatastrophen oder anderweitige gewaltsame Einwirkungen.

Bei Farbveränderungen, Rißbildung, Verzug oder ähnlichen Veränderungen, die bei Hölzern im Freien normal sind, besteht kein Reklamationsgrund.

Weitergehende Ansprüche und Folgeschäden fallen nicht unter die Garantiebestimmungen. Es gelten unsere allgemeinen Geschäftsbedingungen.

Dear customer

- Read these instructions through completely before assembling your product in order to avoid errors in assembly or damage.
- **IMPORTANT**
Please use the enclosed packing list to check immediately that your product has been delivered complete and intact.
- Please do not dispose of the packing list before the guarantee period has expired. This list enables you to check that all the individual parts are present. It should be retained along with the proof of purchase. Any complaints which may arise can probably be easily rectified with this list. The item numbers on the packing list do not correspond to the item numbers in the following assembly instructions.
- We recommend that 2 people carry out the assembly.
- In order to prevent accidents, we recommend that children are kept out of the direct vicinity during assembly.
- We reserve the right to make further technological developments. This means that there may be minor deviations in the illustrations.
- Please do not simply throw away the packaging material. Paper, card and corrugated board as well as plastic packaging materials should be placed in the correct collection containers.

RECOMMENDATIONS

- Please drill pilot holes for all screw connections to avoid damaging the wood. The following symbol in the instructions will indicate when this is necessary:

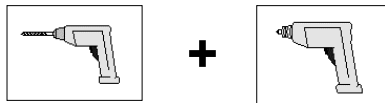

- Protect the wood from hours of direct sunlight and moisture.
- Wood is a natural product. Fluctuations in colour, knots and cracks are normal and have no influence on the statics.
- A suitable fastening for fixing the inferior and connecting purlins to your house wall should be selected depending on the structure of the wall. This is to be carried out so that the technical data on the connecting methods agrees with the static values and the wall properties. Permitted $V=1.77$ kN. The assembly material for the fixing of all wooden parts to the house wall is not included in the scope of this discovery.
- A prerequisite for successful assembly, is the anchoring of the studs in the concrete foundation using H stud supports. The stud supports are available as weka accessories for an additional cost.
- **A foundation plan can be obtained from your specialist dealer!**
- In order to facilitate the precise alignment of the H anchors, mark the necessary post clearances on a piece of guide wood and fix the anchors in place with screw clamps (figure 1)
- Then suspend the H anchors in the base holes already prepared. A minimum clearance of 3 cm is to be maintained between the upper edge of the foundation and the upper strut.
- After the holes have been filled with B25 concrete, the foundation must be allowed to set for at least 3 days.
- Leave a distance of 8 cm between the coupling purlin (item 6) and the rafter end (item 5) in the fascia area. A commercial box gutter can be mounted here at a later date.

The screw connections should be checked and retightened at regular intervals. This product is manufactured primarily from solid wood and as wood is a natural product, prolonged weathering, in particular after long hot periods, may lead to the formation of dry cracks. These dry cracks are in no way a quality defect but a natural occurrence and, depending on the weather conditions, these cracks may close up again to a minimum.

In addition, these dry cracks which appear along the grain of the wood have no effect on the stability and durability of the material. In other words, the static properties are unaffected.

Notes – Roof tiles

- Prior to mounting, the roof tiles are to be stored undercover and out of direct sunlight. This applies in particular to white foils. Heat may build up under a stack of tiles leading to distortion and discoloration of the tiles due to the burning glass effect.
- Roof tiles must not be mounted in temperatures below +5°C or above 30°C.
- The roof tiles are to be pre-drilled with holes with a diameter = 8 mm.
- Please note that the tiles are to be screwed into place on the front and back purlin (item 6) on every 2nd wave, on the centre purlins (item 6) on every 3rd wave. Figure page 22
- Use the spacers (item 23) according to the figure on page 23.
- Please note that the screws are not to be screwed down too tightly in order to guarantee the function of the tiles. Please note that the screws are not to be screwed down too tightly in order to guarantee the function of the tiles.
- Note: No false floor may be installed or thermal insulation provided below the roof tiles. There must be adequate ventilation beneath the roof tiles.
- In order to prevent heat build-up around the roof tiles, the upper side of the coupling purlins must be coated with white emulsion paint or masked with aluminium foil. (Not included in the delivery.) Natural parts lead to heat build-up that may result in cracks forming in the tiles.

TOOL

You should have the following tools to hand before beginning assembly. (Not supplied.)

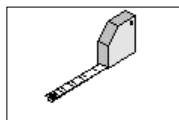

Spring tape measure

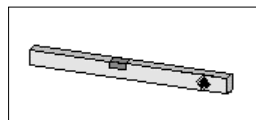

Spirit level

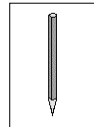

Pencil

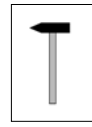

Hammer

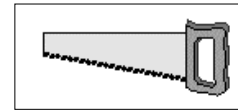

Mitre saw/hand disk saw

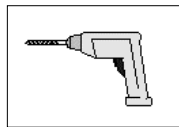

Drill



Electric screwdriver

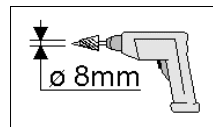

Taper drill

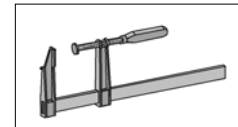

Screw clamp

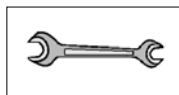

Spanner

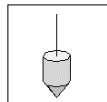

Plump

All data in cm

GUARANTEE CONDITIONS

weka Holzbau GmbH provides you with a 5-year guarantee for design and processing quality. Within the guarantee time, faulty parts will be replaced free of charge. Costs arising as a result of the exchange are not included in the guarantee claim.

Guarantee claims may only be made in conjunction with the original packing list and proof of purchase.

Excluded from the guarantee are defects caused by:

- improper subsoil and foundations
- assembly not carried out in accordance with these instructions
- snow load in excess of 1.25 kN/m²
- your own alterations to the product
- defective care in the maintenance of the current wood quality
- prevailing winds in excess of force 7 (stiff wind)

Inland, consequences such as the movement of whole trees and any noticeable impedance when walking in the open air are to be observed. No defects due to these conditions will give rise to a guarantee.

- Natural catastrophes or other violent occurrences.

Fluctuations in colour, crack formation, warping or similar changes which are completely normal outdoors are no grounds for making a claim.

Further claims and consequential damage do not fall under the guarantee regulations. Our General Terms and Conditions apply.

Chère Cliente, cher Client

- Lisez entièrement la présente notice avant de procéder à l'assemblage afin d'éviter les erreurs et les dommages.
- **IMPORTANT !**
Veillez vérifier immédiatement, à l'aide de la liste des pièces, si le produit est arrivé complet et en bon état.
- Ne détruisez la liste des pièces qu'une fois la garantie écoulee. Cette liste vous permet de vérifier si les pièces détachées sont complètes et doit être conservée avec le justificatif d'achat. Elle vous permettra de faire valoir aisément d'éventuelles réclamations. Les numéros de pos. de la liste des pièces ne sont pas identiques aux numéros de pos. de la présente notice de montage.
- Nous vous recommandons d'effectuer le montage à 2 personnes.
- Afin de prévenir tout accident, éviter la présence d'enfants à proximité durant le montage.
- Nous nous réservons le droit d'apporter aux produits des modifications dans le cadre de l'évolution technique. De légères différences sont par conséquent possibles par rapport aux illustrations.
- Ne pas jeter simplement le matériel d'emballage! Les emballages en papier, carton et carton ondulé doivent être déposés dans le container de tri correspondant.

RECOMMANDATIONS

- Pré-percez tous les assemblages vissés afin d'éviter d'endommager les éléments en bois! Ceci vous est rappelé par le symbole suivant dans la notice:



- Evitez d'exposer le bois au soleil ou à l'humidité pendant des heures.
- Le bois est un produit naturel. Les différentes colorations, les nœuds et les fissures sont normaux et n'ont aucun effet sur la tenue statique.
- Suivant la composition de la paroi, une fixation adéquate des pannes de base et de couplage au mur de la maison doit être choisie. Elle doit être réalisée de sorte que les caractéristiques techniques des moyens de fixation correspondent aux valeurs statiques et aux propriétés du mur. $V_{adm.} = 1,77 \text{ kN}$. Le matériel de montage nécessaire à la fixation de toutes les pièces en bois au mur de la maison n'est pas fourni.
- Le montage en respect des règles de la statique exige d'ancrer les poteaux à l'aide de supports en H dans des fondations en béton. Les supports de poteaux sont disponibles à titre d'accessoires weka contre supplément.
- **Le plan de fondation vous sera remis par votre revendeur!**
- Pour faciliter l'alignement précis des éléments d'ancrage en H, repérez les distances nécessaires entre les poteaux sur une latte repère et fixez-y les éléments d'ancrage à l'aide de serre-joints (figure 1).
- Suspendez ensuite les éléments d'ancrage en H dans les trous préalablement aménagés de la fondation en laissant au moins 3 cm entre le bord supérieur de la fondation et l'entretoise supérieure.
- Après avoir rempli les trous de béton B25, laissez durcir les fondations pendant au moins 3 jours.
- Laissez une distance de 8 cm au niveau de la frise entre la panne (pos.6) et les extrémités des chevrons (pos.5). Une gouttière du commerce pourra y être montée par la suite.

Il est conseillé de vérifier et de resserrer les assemblages vissés à intervalles réguliers. Ce produit est essentiellement fabriqué en bois massif. Le bois étant un matériau naturel, il se peut que des conditions climatiques extrêmes, notamment après de longues périodes de chaleur, entraînent la formation de fentes de sécheresse. Ces fentes de sécheresse ne constituent en aucun cas un défaut de qualité, mais un phénomène naturel. Selon la situation météorologique, ces fentes peuvent se refermer quasi-intégralement. De plus, ces fentes de sécheresse, qui apparaissent dans le bois dans le sens de la longueur, n'exercent aucune influence sur la solidité et la résistance du matériau. Autrement dit, les propriétés statiques ne sont pas affectées

Remarques – Panneaux de toit

- Les panneaux de toit doivent être entreposés sous abri avant le montage ou protégés du soleil ! L'utilisation de film blanc est particulièrement adaptée. L'empilement de panneaux peut conduire à une accumulation de chaleur qui, par effet de loupe, entraîne une déformation et une décoloration des panneaux.
- Les panneaux ne doivent pas être montés par une température inférieure à +5°C ou supérieure à 30°C.
- Pré-percer les panneaux de toit à d = 8 mm !
- Attention, les panneaux sont vissés sur les pannes avant et arrière (pos.5) tous les deux sommets et sur les pannes centrales (pos.5) tous les trois sommets. Fig. p. 22
- Utiliser les écarteurs (pos. 23) suivant la fig. p. 23 !
- Les vis ne doivent pas être trop serrées pour permettre aux panneaux de travailler.
- Attention : Ne pas installer de faux plafond ou d'isolation thermique sous les panneaux de toit. Une aération suffisante est absolument indispensable sous les panneaux de toit !
- Pour éviter une accumulation de chaleur dans la zone des panneaux, la partie supérieure des pannes couplées doit être peinte avec une couleur réfléchissante blanche ou doublée d'un film aluminium. (non compris dans le contenu de livraison.) Sur les pièces nature, des accumulations de chaleur se forment et peuvent entraîner la formation de fissures dans les panneaux.

OUTIL

Pour le montage, nous vous recommandons de préparer les outils suivants.
(N'est pas compris dans la fourniture!)

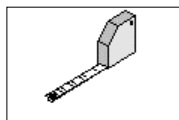

Décimètre à ruban

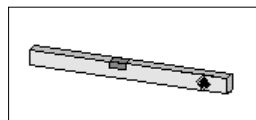

Niveau à bulle

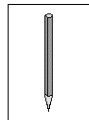

Crayon

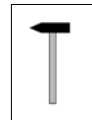

marteau

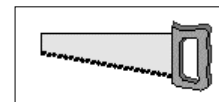

Scie à denture fine

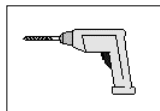

Perceuse

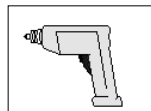

visseuse électrique

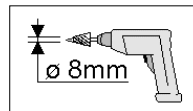

alésoir conique

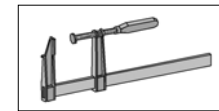

serre-joint



Clé

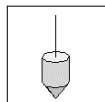

fil à plomb

Toutes indications en cm

CLAUSES DE GARANTIE

weka Holzbau GmbH accorde une garantie de 5 ans sur la construction et la qualité de fabrication. Au cours de la période de garantie, les pièces défectueuses sont remplacées gratuitement. Les coûts liés au remplacement ne sont pas couverts par la garantie.

L'original de la liste des pièces et l'original du justificatif d'achat sont nécessaires pour faire valoir tous droits relatifs à la garantie.

La garantie ne couvre pas les vices dus à:

- des fondations et soubassements non conformes
- un montage non conforme aux présentes instructions
- des charges dues à la neige supérieures à 1,25 kN/m²
- des modifications du produit
- un manque d'entretien en vue du maintien de la qualité du bois
- la prédominance de vents d'une force supérieure à 7 (grand frais)

A l'intérieur des terres, tenir compte de ce sujet par ex. du fait que les arbres entiers bougent ou qu'il est difficile de se déplacer à l'extérieur. Aucun recours au titre de la garantie ne peut être accepté pour les vices consécutifs à ces situations.

- des catastrophes naturelles ou à l'emploi de la force.

Les changements de couleur, la formation de fissures, la déformation ou les autres modifications de ce type sont normaux pour le bois à l'extérieur et ne constituent pas des motifs de réclamation.

Les autres droits et dommages secondaires n'entrent pas dans le cadre des clauses de garantie. En application de nos conditions générales de vente.

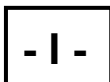

Egredi clienti,

- Prima del montaggio leggete con cura le presenti istruzioni al fine di evitare errori di montaggio o danni.
- **IMPORTANTE !**
Controllate subito con l'ausilio della lista di imballaggio che il prodotto sia stato fornito completo e senza danni.
- Vi preghiamo di conservare la lista di imballaggio solo alla scadenza del periodo di garanzia. Questa lista serve per controllare la completezza della fornitura e deve essere conservata insieme allo scontrino. Con l'ausilio della lista è possibile risolvere eventuali reclami. I numeri di posizione della lista di imballaggio non corrispondono con i numeri di posizione delle seguenti istruzioni di montaggio.
- Raccomandiamo di eseguire il montaggio in 2 persone.
- Per scongiurare eventuali incidenti tenere lontano i bambini dal luogo di montaggio
- Ci riserviamo di apportare modifiche ai fini del progresso tecnologico. Per tale motivo è possibile che nelle rappresentazioni vengano a crearsi lievi differenze.
- Non gettare via il materiale di imballaggio! La carta, il cartone normale e ondulato cosiccome gli imballaggi in plastica devono essere smaltiti negli appositi contenitori di raccolta.

RACCOMANDAZIONI

- Per evitare danni agli elementi in legno si raccomanda di preferire tutti i punti di avvitaggio a vite! Il presente simbolo richiama la vostra attenzione su tale particolare nel corso delle istruzioni:



- Proteggete il legno dall'irradiazione solare diretta e dall'umidità prolungate.
- Il legno è un prodotto naturale. Differenti irregolarità cromatiche, la ramificazione e la crepatura sono da considerarsi normali e non hanno alcuna influenza sulla statica.
- A seconda dell'esecuzione della parete bisogna scegliere un idoneo fissaggio degli arcarecci di base e di accoppiamento alla parete della vostra casa. Esso deve essere eseguito in maniera tale che i dati tecnici degli elementi di collegamento corrispondano ai valori statici e alle caratteristiche della parete. Amm. $V=1,77$ kN. Il materiale di montaggio per il fissaggio di tutti i componenti in legno alla parete della casa non è compreso nella fornitura.
- Per un corretto montaggio statico è necessario ancorare i montanti nelle fondamenta in calcestruzzo con supporti ad H. I supporti dei montanti sono disponibili come accessorio weka su sovrapprezzo.
- **Per uno schema delle fondamenta rivolgetevi al vostro rivenditore specializzato!**
- Per facilitare l'allineamento dell'elemento di ancoraggio ad H contrassegnate le necessarie distanze fra i montanti con un regolo e fissate in tali punti gli elementi di ancoraggio per mezzo di morsetti (figura 1).
- Successivamente inserite gli elementi di ancoraggio ad H nei pozzetti di fondamenta creati in precedenza, rispettando una distanza di 3 cm fra il bordo superiore delle fondamenta e la traversa superiore.
- Dopo aver riempito i pozzetti con calcestruzzo B25, le fondamenta devono asciugare per almeno 3 giorni.
- Nella parte della gronda, lasciate tra l'arcareccio di accoppiamento (Pos.6) e le estremità del travetto inclinato (Pos.5) una distanza di 8 cm. In questo spazio, è possibile montare successivamente una normale grondaia a cassetta.

Si raccomanda di controllare periodicamente tutti i collegamenti a vite e di riserrarli all'occorrenza. Questo prodotto è prevalentemente realizzato con legno massiccio e poiché nel materiale legno si tratta di un prodotto naturale, in seguito a condizioni atmosferiche estreme, in particolare durante i lunghi periodi estivi, non è da escludere una formazione di fessure di essiccamento. Queste fessure di essiccamento non sono in nessun caso un difetto di qualità, bensì un fenomeno naturale. A seconda delle condizioni atmosferiche queste fessure possono di nuovo chiudersi, lasciando soltanto uno spiraglio minimo. Inoltre, queste fessure di essiccamento, che si formano in senso longitudinale sul legno, non hanno alcun influsso sulla stabilità e sul carico del materiale. Ciò significa che non vengono in alcun modo pregiudicate le caratteristiche statiche.

Istruzioni – Piastre del tetto

- Prima dell'assemblaggio, le piastre vanno conservate in un luogo riparato o lontano dalla luce solare diretta! A tale scopo, si presta particolarmente bene un telone bianco. In caso di sovrapposizione di più piastre, può verificarsi un ritardo nella trasmissione del calore, che può a sua volta causare un effetto di focalizzazione, con conseguenti deformazioni o alterazioni del colore!
- L'assemblaggio delle piastre non va eseguito in presenza di temperature inferiori ai +5°C o superiori ai 30°C.
- I fori per l'installazione delle piastre del tetto devono avere un diametro di = 8 mm!
- Vi preghiamo di considerare, che il collegamento a vite delle piastre sull'arcareccio anteriore e posteriore (Pos.5) si trova ogni due creste, e quello sull'arcareccio centrale (Pos.5) ogni tre creste. Figura a pag. 22.
- Impiegate i distanziatori (Pos. 23) in conformità alla figura a pag.S.23!
- Vi preghiamo di considerare che le viti non vanno strette troppo, per consentire il funzionamento delle piastre.
- Attenzione: Sotto le piastre del tetto non è consentito inserire tramezzi o materiali isolanti. È assolutamente necessario garantire un'adeguata ventilazione al di sotto delle piastre del tetto
- Per evitare accumuli di calore nella zona dei pannelli del tetto, è necessario applicare una idropittura bianca sulla parte superiore degli arcarecci di collegamento o incollare una pellicola di alluminio (non compresi nella dotazione). Le parti allo stato naturale permettono accumuli di calore, i quali possono causare la formazione di incrinature nei pannelli.

UTENSILE

Prima di iniziare con il montaggio tenere a portata di mano i seguenti utensili. (Non compreso nella fornitura!)

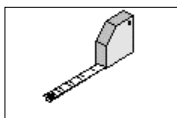

metro a nastro

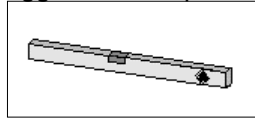

livella ad acqua

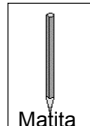

Matita

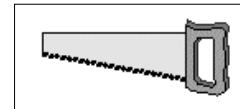
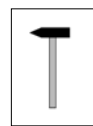

sega fine

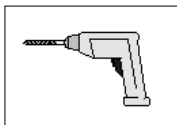

trapano

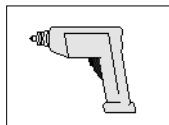

avvitatore elettrico

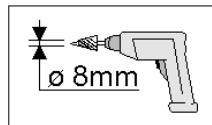

trapano conico

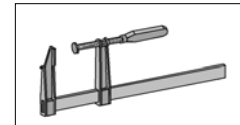

morsetto

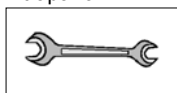

chiave

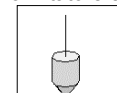

filo a piombo

Tutte le dimensioni sono espresse in cm

Condizioni di garanzia

La weka Holzbau GmbH vi offre una garanzia di 5 anni sugli elementi costruttivi e sulla qualità di lavorazione. Durante il periodo di garanzia i componenti difettosi vengono sostituiti gratuitamente. La garanzia non comprende i costi causati dalla sostituzione di componenti difettosi.

La garanzia può essere applicata solamente se accompagnata dalla lista di imballaggio e dallo scontrino di acquisto originali.

La garanzia non copre difetti causati da:

- fondamenta e fondi non appropriati
- un montaggio non eseguito come specificato nelle presenti istruzioni
- carichi di neve maggiori di 1,25 kN/m²
- modifiche al prodotto apportate di propria iniziativa
- manutenzione errata del legno
- presenza costante di venti maggiori di forza 7
nell'entroterra sono visibili effetti quali l'oscillazione di interi alberi e palesi difficoltà nel cammino all'aperto. il produttore non risponde nel caso di danni derivanti da tali cause.
- catastrofi naturali o altri fattori di intervento violento.

Per modifiche cromatiche, formazione di crepe, distorsioni o simili cambiamenti, normali per legni all'aperto, non vi è motivo di reclamo.

La garanzia non copre ulteriori rivendicazioni e danni derivati. Valgono le nostre condizioni generali di vendita.

Apreciado cliente:

- Lea de principio a fin estas instrucciones de montaje con el objeto de evitar errores o desperfectos.
- **¡IMPORTANTE!**
Compruebe con la lista de embalaje si el producto ha llegado a sus manos completo e intacto.
- No elimine la lista de embalaje antes de expirar el periodo de garantía. La lista sirve para controlar la integridad de las piezas y ha de guardarse junto con el comprobante de compra. Esta lista permite atender con éxito cualquier reclamación que pudiera surgir. Los números de artículo que figuran en la lista de embalaje no coinciden con los números especificados en las siguientes instrucciones de montaje.
- Le aconsejamos realizar el montaje con 2 personas.
- Para evitar accidentes, evite la presencia de niños en la cercanía inmediata durante el montaje.
- Nos reservamos el derecho a realizar modificaciones acordes con el progreso técnico. De ahí pueden surgir ligeras discrepancias en los dibujos y diagramas.
- ¡No tire el material de embalaje! Las envolturas de papel, cartón simple y cartón corrugado así como los elementos de embalaje de materia plástica han de llevarse a los contenedores respectivos.

RECOMENDACIONES

- ¡Por favor, haga previamente las perforaciones para todas las uniones atornilladas a fin de evitar daños en los elementos de madera! El siguiente pictograma le recordará esta indicación durante el montaje:

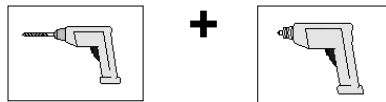

- Evite exponer la madera durante horas enteras a los rayos solares directos o a la humedad.
- La madera es un producto natural. Los diferentes matices, nudos y fisuras son fenómenos normales que no afectan para nada la estática.
- Para fijar los cabios superiores y los caballetes, elija un anclaje apropiado para la estructura de la pared. La sujeción debe ejecutarse de modo que los datos técnicos de los elementos de unión concuerden con los valores de la estática y con las características de la pared. Valor admisible $V=1,77$ kN. El material de montaje para fijar todos los elementos de madera a la pared de la casa no se incluye en el suministro.
- La condición indispensable para un montaje acorde con la estática es la fijación de los postes mediante anclas en H clavadas en los cimientos de hormigón. Las anclas para postes se venden como accesorios weka previo pago de un recargo.
- **¡Su distribuidor le facilitará un plano para los cimientos!**
- Para facilitar el alineamiento de las anclas en H, marque las distancias entre montantes con un madero de referencia o fije las anclas con prensas de tornillos (Figura 1)
- Hecho esto hunda las anclas en H en las fosas de cimentación observando una distancia mínima de 3 cm entre el borde superior de los cimientos y el puntal superior.
- Una vez rellenas las fosas con hormigón B25, deje que éste se endurezca durante 3 días como mínimo.
- Dejar en la zona del canalón una distancia de 8 cm entre la correa de acoplamiento (pos. 6) y los extremos de los cabrios (pos. 5). En este punto se podrá montar posteriormente un canalón rectangular.

As uniões roscadas devem ser vistoriadas e apertadas em intervalos regulares. Este produto é predominantemente manufacturado a partir de madeira maciça. Devido às influências climáticas extremas e por se tratar de um produto natural, a madeira, poderão formar-se fissuras causadas pela secagem, especialmente após longos períodos de calor. Estas não são de modo algum resultantes da falta de qualidade, mas sim um fenómeno natural. Dependendo das condições climáticas, as fissuras poderão voltar a fechar-se até ao mínimo.

Estas fissuras causadas pela secagem, que surgem na madeira no sentido longitudinal, não têm qualquer influência relativamente à resistência e à capacidade de carga do material. Isto quer dizer que as características estáticas não são afectadas.

Avisos – paneles de cubierta

- ¡Antes de su montaje, almacenar los paneles de cubierta en un lugar protegido o protegerlos de la radiación solar directa! Para ello lo más apropiado es una lámina blanca. Al almacenar varios paneles apilados uno encima del otro, es posible que se forme una acumulación de calor que provoque deformaciones y cambios de color en las placas debido al efecto del vidrio ustorio.
- El montaje de los paneles no se debe realizar con temperaturas por debajo de +5°C ni por encima de 30°C.
- ¡Perforar previamente los orificios de los paneles de cubierta con un tamaño de $d = 8 \text{ mm}$!
- Procurar que los paneles se atornillan en la correa delantera y trasera (pos. 5) de cada 2ª elevación de la ondulación, en las correas centrales (pos. 5) de cada 3ª elevación de la ondulación. fig. pág. 22
- ¡Utilizar los distanciadores (pos. 23) conforme a la fig. pág. 23!
- Tener en cuenta de no apretar demasiado los tornillos, para permitir el movimiento de los paneles.
- Atención: Por debajo de los paneles de cubierta no debe preverse ningún falso techo ni aislamiento térmico. ¡Es absolutamente necesario que exista la suficiente ventilación por debajo de los paneles de cubierta!
- Para evitar un status térmico en la zona de las tejas, la parte superior de las correas acopladas debe pintarse con color de latex blanco o cubrirse con papel de aluminio. (¡No incluido en el volumen de suministro!) Mediante las piezas naturales se producen status térmicos que pueden llevar a la formación de grietas en las tejas.

HERRAMIENTA

Antes de emprender el montaje hay que tener a mano las siguientes herramientas.
(¡No figura en el suministro!)

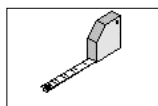

Cinta métrica

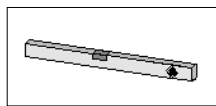

Nivel de burbuja



Lápiz

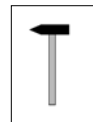

Martillo

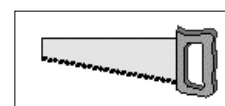

Sierra fina

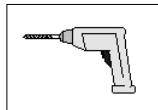

Taladradora eléctrica



Destornillador eléctrico

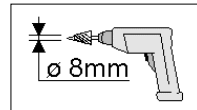

Taladro cónico

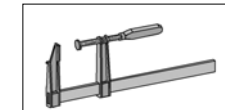

Prensa de tornillo



Llave plana

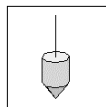

Cuerda de plomada

Todos los datos en cm

GARANTÍA

La empresa weka Holzbau GmbH le concede una garantía de 5 años sobre la estructura y la calidad del procesamiento. Nos comprometemos a sustituir gratuitamente los elementos defectuosos durante el periodo de garantía. Los costes que ocasione el reemplazo de los elementos no están incluidos en la garantía.

Las pretensiones emanadas de la garantía serán aceptadas sólo en conexión con la lista de embalaje original y el comprobante original de compra.

La garantía excluye desperfectos originados por:

- fundamentos y cimentaciones mal hechos
- un montaje no acorde con las presentes instrucciones
- cargas superiores a $1,25 \text{ kN/m}^2$ debidas a la nieve
- modificaciones del producto debidas al usuario
- cuidados inadecuados para preservar la calidad de la madera
- la presencia de vientos de fuerza 7 o más (vientos frescos)

Tierra adentro, los efectos se manifiestan en la agitación de árboles enteros y en una resistencia apreciable para andar a la intemperie. Los desperfectos que pudieran ocurrir debido a esas condiciones climáticas excluyen toda garantía por parte nuestra.

- Desastres naturales o efectos cuasi-catastróficos.

No se aceptarán reclamaciones por cambios de matices, agrietamientos, desviaciones o alteraciones similares que son normales en la madera.

Las cláusulas de garantía no incluyen otras pretensiones o daños inherentes. Rigen nuestras condiciones generales de negocio.

Estimada(o) Cliente

- Antes de proceder à montagem, leia o presente manual de instruções na íntegra, por forma a evitar erros de montagem ou danos.
- **IMPORTANTE !**
Com base na lista da embalagem, verifique de imediato se o produto está completo e se não apresenta danos.
- Conserve a lista da embalagem até o período de garantia expirar. Esta lista serve para verificar se as peças se encontram completas e deverá ser guardada juntamente com o comprovativo da compra. Esta lista permite ainda a resolução imediata de eventuais reclamações. As posições da lista da embalagem não coincidem com as posições das seguintes instruções de montagem.
- Recomendamos que a montagem seja efectuada por duas pessoas.
- Com vista à prevenção de acidentes, há que evitar a presença de crianças nas proximidades do local de montagem.
- Reservamo-nos o direito a alterações decorrentes de avanços tecnológicos, na sequência dos quais os desenhos poderão apresentar diferenças não muito significativas.
- Não descarte o material de embalagem de qualquer maneira! As embalagens de papel, cartão e cartão ondulado, bem como partes da embalagem em plástico deverão ser colocadas nos respectivos recipientes colectores.

RECOMENDAÇÕES

- Fure previamente todas as uniões roscadas por forma a evitar danos nas peças de madeira! Ao longo do presente manual de instruções, o seguinte símbolo chamará a sua atenção para esta necessidade:

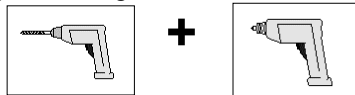

- Proteja a madeira da exposição directa e prolongada aos raios solares ou à humidade.
- A madeira é um produto natural. As diferentes colorações, os nós e a formação de fendas são normais e não exercem qualquer influência sobre a estabilidade.
- Consoante a estrutura da parede, há que seleccionar uma fixação adequada das madres inferiores e de acoplamento à sua parede do abrigo. O mesmo deverá ser feito de modo a que os dados técnicos dos elementos de união coincidam com os valores de estabilidade e com as propriedades da parede. Adm. $V=1,77$ kN. O material de montagem destinado à fixação de todas as peças de madeira à parede do abrigo não faz parte do volume de fornecimento.
- Condição essencial para uma montagem estável é a ancoragem dos pilares em fundações de betão, por meio de porta pilares em forma de H. Os porta pilares podem ser adquiridos como acessório weka, com acréscimo de preço.
- **Pode obter o plano de fundação junto do seu revendedor!**
- Para facilitar o alinhamento correcto das ancoragens em H, assinale as distancias necessárias dos pilares numa madeira de alinhamento e fixe aí as ancoragens por meio de grampos com parafuso de ajuste (Figura 1)
- Em seguida, coloque as ancoragens em forma de H nos orifícios da fundação previamente levantados, devendo ser mantida uma distância mínima de 3 cm entre o canto superior da fundação e a escora superior.
- Após o enchimento dos orifícios com betão B25, deverá deixar secar as fundações no mínimo durante 3 dias.
- Na zona do beiral, deixe uma distância de 8 cm entre a terça de acoplamento (pos. 6) e as extremidades das asnas (pos. 5). Mais tarde, pode montar aqui um vulgar algeroz rectangular.

As uniões roscadas devem ser vistoriadas e apertadas em intervalos regulares. Este produto é predominantemente manufacturado a partir de madeira maciça. Devido às influências climatéricas extremas e por se tratar de um produto natural, a madeira, poderão formar-se fissuras causadas pela secagem, especialmente após longos períodos de calor. Estas não são de modo algum resultantes da falta de qualidade, mas sim um fenómeno natural. Dependendo das condições climatéricas, as fissuras poderão voltar a fechar-se até ao mínimo. Estas fissuras causadas pela secagem, que surgem na madeira no sentido longitudinal, não têm qualquer influência relativamente à resistência e à capacidade de carga do material. Isto quer dizer que as características estáticas não são afectadas.

Notas – placas do telhado

- Antes da montagem, as placas do telhado devem ser armazenadas em recinto fechado ou protegidas da luz solar directa! Para esse efeito, a película branca é especialmente indicada. Se as placas ficarem empilhadas, há o risco de a eventual acumulação de calor poder criar o efeito de vidro ústório, deformando e descolorindo as placas.
- As placas não devem ser montadas se as temperaturas forem inferiores a +5°C ou superiores a 30°C.
- As placas têm de ser furadas previamente com $d = 8 \text{ mm}$!
- Tenha o cuidado de aparafusar as placas na terça da frente e de trás (pos. 5) em cada 2.ª parte superior da ondulação e nas terças do meio (pos. 5) em cada 3.ª parte superior da ondulação. Fig. pág. 22
- Utilize o distanciador (pos. 23) de acordo com a fig. pág. 23!
- Não aperte muito os parafusos para facilitar o trabalho com as placas.
- Atenção: Sob as placas não pode ser montado nem existir nenhum fundo falso nem isolamento térmico. É absolutamente necessário um arejamento suficiente sob as placas!
- Para prevenir a acumulação de calor na área das placas do telhado, o lado superior das madres de acoplamento tem que ser pintado com tinta de dispersão branca ou protegido com uma folha de alumínio. (Não incluída no volume de entrega.) Acima das peças não tratadas verificam-se acumulações de calor, que podem causar fissuras nas placas.

FERRAMENTA

Antes de dar início à montagem, deverá ter à mão as seguintes ferramentas.
(Não faz parte do material a fornecer!)

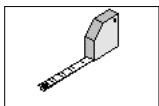

Fita métrica com

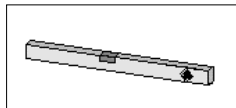

Nivel de bolha de ar

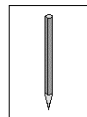

Lápis

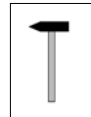

Martelo

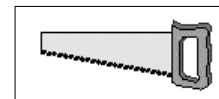

Serra fina

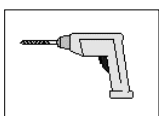

Berbequim

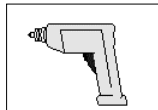

Aparafusadora

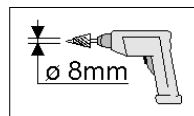

Broca cónica

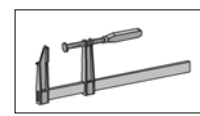

Grampo de fixação



Chave de parafusos

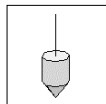

Fio de prumo

Todos os valores em cm

CONDIÇÕES DE GARANTIA

A Empresa weka Holzbau GmbH garante-lhe 5 anos de garantia sobre a qualidade da construção e do processamento. Durante o período de garantia, as peças com defeito serão substituídas gratuitamente. Os custos inerentes às substituições não são cobertos pela garantia.

A garantia poderá apenas ser concedida mediante a apresentação da lista da embalagem original e do comprovativo original de compra.

A garantia exclui falhas condicionadas por:

- fundações e bases inadequadas
- montagem não efectuada de acordo com as nossas instruções de montagem
- sobrecargas de neve acima de $1,25 \text{ kN/m}^2$
- alterações voluntariamente implementadas no produto
- tratamento deficiente com vista à manutenção da qualidade da madeira
- a predominância de ventos com velocidades acima da intensidade 7 (vento forte)

No interior do país é possível verificar consequências como a movimentação de árvores e entraves perceptíveis à locomoção ao ar livre. Não é concedida garantia em caso de falhas derivadas destas condições.

- Catástrofes naturais ou qualquer outro tipo de motivos de força maior.

Em caso de alterações da cor, formação de fendas, deformações ou alterações similares, normais em madeiras expostas ao ar livre, não existe qualquer fundamento para reclamar a garantia.

A garantia não cobre quaisquer outras reivindicações e danos subsequentes. Vigoram as nossas condições gerais de venda

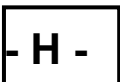

Tisztelt Vásárló!

- Kérjük, hogy a szerelési hibák és a sérülések elkerülése érdekében az összeszerelés előtt, teljes egészében olvassa el ezt az utasítást.
- **FONTOS!**
A csomagolási jegyzék alapján kérjük, azonnal ellenőrizze, hogy a termék hiánytalanul és sérülésmentesen érkezett meg Önnél.
- Kérjük, a csomagolási jegyzéket csak a garanciális idő letelte után semmisítse meg. Ez a jegyzék szolgál az egyes elemek meglétének ellenőrzésére, ezért kérjük, hogy a vásárlást igazoló blokkal együtt őrizze meg. Az esetleges igények a jegyzék segítségével problémamentesen megoldhatók. A csomagolási jegyzék tételszámai nem egyeznek meg a következő szerelési jegyzékben található tételszámokkal.
- A szerelést javasoljuk 2 személlyel elvégezni.
- A balesetek elkerülése érdekében a gyermekeket tartsa távol szerelés közben a munkahely közvetlen közelétől.
- A műszaki haladásnak megfelelő továbbfejlesztés jogát fenntartjuk. Ezért előfordulhat az ábráktól való enyhe eltérés.
- A csomagolóanyagot ne dobja ki egyszerűen! A papír-, karton- és hullámkarton hulladékot, valamint a műanyag csomagolóanyagot a megfelelő gyűjtőtárolóba tegye.

JAVASLATOK / ELŐKÉSZÜLETEK

- Kérjük, hogy a csavarrögzítések helyét előre fúrja ki a fa elemek sérülésének elkerülése érdekében! A következő jelzés figyelmezteti Önt erre a szerelés közben még egyszer:



- Óvja a fát a többórás, közvetlen napfény és nedvesség ellen.
- A fa természetes termék. Az eltérő színezés, ágak és repedések normálisak, és semmiféle hatással nem bírnak a statikára.
- A fal felépítésétől függően válassza meg házának falánál a láb- és csatlakozó oszlopok megfelelő rögzítését. Ezt úgy végezze el, hogy a rögzítő elemek adatai a fal jellemzőinek statikai adataival egyezzenek. Eng. V=1,77kN/m. A fa elemeknek a házfalra történő rögzítésére szolgáló szerelő anyagot a leszállított csomag nem tartalmazza.
- A statikailag megfelelő szerelés feltétele az oszlopok rögzítése H-profilú oszloprögzítő elemekkel, beton alapon. Az oszloptartó weka-tartozékként, felár ellenében kapható.
- **Az alapozási tervet a szakkereskedőtől kaphatja meg!**
- A H-rprofilú rögzítő elemek pontos beállítása érdekében a szükséges oszloptávot egy méretező fadarabon jelölje be, és rögzítse ezen a rögzítő elemet pillanatszorítóval (1 ábra).
- Ezt követően lógassa a H-profil az előzetesen kiemelt alapozó lyukba, melynek során ügyeljen arra, hogy a gödör felső széle és a profil felső éle között legalább 3 cm legyen.
- Miután a lyukakat B25-ös betonnal kitöltötte, az alapozásnak legalább 3 napig kötnie kell.
- Az eresz részen a csatlakozó gerenda (5. tétel) és a záró gerenda (4. tétel) között 8 cm-es távolságot hagyjon. Ide a későbbiekben a kereskedelmi forgalomban kapható, normál ereszcsonát szerelhet be.

FIGYELEM

A csavarozásokat rendszeres időközönként ellenőrizze és adott esetben szorítsa meg. Ez a termék túlnyomó részt tömör fából készült, és mivel fa alapanyag esetén természetes eredetű termékről van szó, előfordulhat, hogy extrém környezeti hatásra, kiemelten hosszabb meleg időjárás után szárazrepedések képződnek. Ezek a száradási repedések nem minőségi hiányosságot tükröznek, hanem természetes jelenségeként jelennek meg, az időjárástól függően a repedések egy minimális mértékig megint összezáródhatnak.

Ezen felül a száradási repedések, amelyek a fa szálirányával párhuzamosan lépnek fel, nem gyakorolnak befolyást az anyag terhelhetőségére. Ez azt jelenti, hogy a statikai tulajdonságai nem rosszabbodnak.

FIGYELMEZTETÉSEK - TETŐLEMEZEK

- A tetőlemezeket a szerelés előtt fedett helyen tárolja vagy védje a közvetlen napfény hatása ellen! Erre leginkább egy fehér fólia alkalmas. Több, egymásra fektetett lap esetén a meleg megrekedhet, amely a lapok vetemedéséhez és elszíneződéséhez vezethet.
- A lapok felszerelését +5 C alatti, illetve 30 C feletti hőmérséklet esetén ne végezze el.
- A tetőlemezek furatait d = 8 mm-es méretben készítse elő!
- Kérjük, ügyeljen arra, hogy a lemezek csavaros rögzítése az első és a hátsó csatlakozó gerendán (5. tétel) minden második hullámhegyen, a középső gerendák esetén (5. tétel) minden 3. hullámhegyen helyezkedjen el. (ábra a 22. oldalon)
- Használjon távtartót (22. tétel) a (23. oldal ábra) szerint!
- Figyeljen arra, hogy a csavarokat ne szorítsa meg túlzottan, ezáltal biztosítva a lapok mozgását.
- Figyelem: a tetőlapok alá nem építhet be köztet réteget vagy hőszigetelést. A tetőfedő lapok alatti elégséges szellőzés feltétlenül szükséges!
- A hő felgyülemelésének a tetőlemezek részén való elkerülése érdekében a csatlakozó gerendák felső oldalát fesse le fehér diszperziós festékkel vagy ragassa le alufóliával. (A szállított csomag nem tartalmazza.) A természetesen hagyott részek felett megreked a meleg levegő, amely a lapokon repedéseket okozhat.

Szerszám

A szerelés megkezdése előtt a következő szerszámokat javasolt előkészítenie.

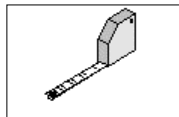

Mérőszalag

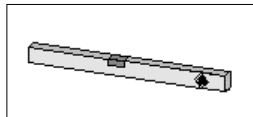

Vízérték

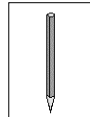

Ceruza

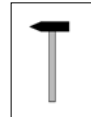

Kalapács

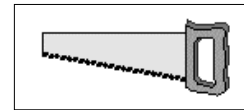

Fűrész

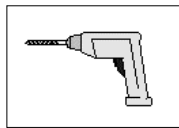

Fúrógép

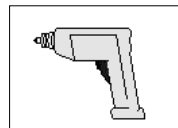

Elektromos csavarhúzó

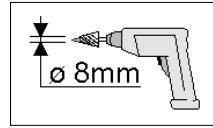

Kúpfúró

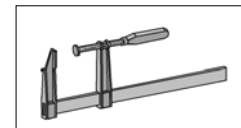

Pillanatszorító

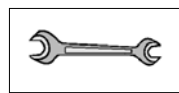

Csavarkulcs

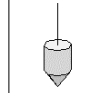

Függőn

Minden adat cm-ben szerepel!

Garanciális rendelkezések

A weka-Holzbau GmbH cég 5 év garanciát vállal mind a konstrukcióra, mind pedig a megmunkálás minőségére. A garanciális időn belül az esetleges hibás alkatrészeket térítésmentesen kicseréljük. A csere miatt keletkező költségek nem tartoznak bele a garanciaigénybe.

Garanciaigények csak az eredeti csomagolási jegyzékkel és az eredeti vásárlási bizonylattal együtt érvényesíthetők.

Nem vállalunk garanciát olyan hibákért, amelyek az alábbi okokra vezethetők vissza:



- szakszerűtlen alapok és alapozások
- nem a mi építési utasításunk szerint elvégzett szerelés
- 1,25 kN/m²-nél nagyobb hóterhelés
- önkényes változtatások a terméken
- a fa vásárláskor meglévő minőségének fenntartásához szükséges ápolás hiányos, illetve hibás elvégzése
- a 7-es erősségű szél okozta szélesebségek túlsúlya (erős szél)
 - Ilyenkor olyan hatások figyelhetők meg, hogy például a fák teljes egészükben mozognak, és a szél érezhetően gátolja a szabadban való mozgást. Az ilyen körülmények között bekövetkezett hibákért nem vállalunk garanciát.
- természeti katasztrófák vagy más jellegű erőszakos hatások.





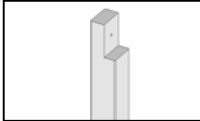
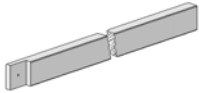
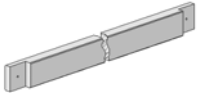
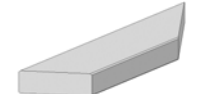
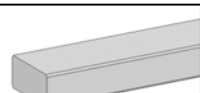

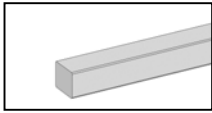
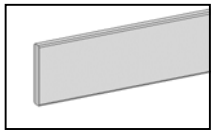
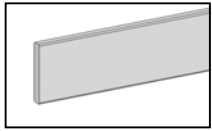
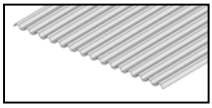
A szabadban lévő faanyagoknál teljesen megszokott színváltozásokért, repedések képződéséért, deformálódásért vagy hasonló változásokért nem fogadunk el reklamációt.





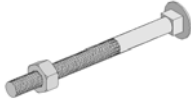

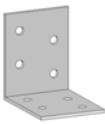
A fentiekén túlmenő igények és a következőkben károk nem esnek a garanciális rendelkezések hatálya alá. Általános üzleti feltételeink érvényesek.

D	Stückliste		
GB	Parts list	E	Lista de piezas
F	liste des pièces	P	Lista de peças
I	lista pezzi	H	Darabjegyzék

Pos	Bild	Land	Benennung	Abmessung [mm]	Stück
①		D	Pfosten	90 / 90 / 2150	4
		GB	Stud		
		F	poteau		
		I	montante		
		E	Poste		
		P	Poste		
		H	Oszlop		
②		D	Fußfette	60 / 120 / 2550	4
		GB	Foot purlin		
		F	panne inférieure		
		I	arcareccio di base		
		E	correa inferior		
		P	Terça inferior		
		H	Lábazati oszlop		
③		D	Fußfette	60 / 120 / 2000	2
		GB	Foot purlin		
		F	panne inférieure		
		I	arcareccio di base		
		E	correa inferior		
		P	Terça inferior		
		H	Lábazati oszlop		
④		D	Kopfband	40 / 120 / 500	6
		GB	Strut		
		F	bande de tête		
		I	nastro terminale		
		E	Cabecero		
		P	Contrafixa		
		H	Homlokszegély		
⑤		D	Sparren	40 / 120 / 3040	11
		GB	Rafter		
		F	chevron		
		I	travetto		
		E	Cabrio		
		P	Asna		
		H	Gerenda		

Pos	Bild	Land	Benennung	Abmessung [mm]	Stück
⑥		D	Koppelfette	40 / 60 / 3500	12
		GB	Coupling purlin		
		F	panne de couplage		
		I	arcareccio di accoppiamento		
		E	Caballete		
		P	Madre de acoplamento		
		H	Csatlakozó / összekötő oszlop		
⑦		D	Windfeder	20 / 120 / 3520	2
		GB	Bargeboard		
		F	ressort pare-vent		
		I	molla a vento		
		E	Lengüeta cortavientos		
		P	Tábua pára-vento		
		H	Szélfogó		
⑧		D	Windfeder	20 / 120 / 3060	2
		GB	Bargeboard		
		F	ressort pare-vent		
		I	molla a vento		
		E	Lengüeta cortavientos		
		P	Tábua pára-vento		
		H	Szélfogó		
⑨		D	Dachplatte, transparent	1100 x 3000	7
		GB	Roof plate		
		F	plaque de couverture		
		I	piastra del tetto		
		E	Paneles de cubierta		
		P	Placa do telhado		
		H	Átlátszó tetőlemez		
⑩		D	Sparrennagel	6 x 180	22
		GB	Rafter nail		
		F	clou de chevron		
		I	chiodo per travetto		
		E	Clavo de cabrio		
		P	Prego para asnas		
		H	Lécszeg		

Pos	Bild	Land	Benennung	Abmessung [mm]	Stück
11		D	Sparrenpfettenverbinder 90°, rechts	32 / 32 / 170	11
		GB	Rafter-purlin connector, 90° right		
		F	liaison chevron-panne, 90° droite		
		I	elemento di collegamento travetto-arcareccio 90° destra		
		E	Unión cabrio-cabio, 90° derecha		
		P	União asna-madre 90° à direita		
		H	Léc-gerenda rögzítő elem 90 , jobb		
12		D	Sparrenpfettenverbinder 90°, links	32 / 32 / 170	11
		GB	Rafter-purlin connector, 90° left		
		F	liaison chevron-panne, 90° gauche		
		I	elemento di collegamento travetto-arcareccio 90° sinistra		
		E	Unión cabrio-cabio, 90° izquierda		
		P	União asna-madre 90° à esquerda		
		H	Léc-gerenda rögzítő elem 90 , bal		
13		D	Schloßschraube mit Mutter	M10 x 120	4
		GB	Carriage bolt		
		F	boulon à collet carré		
		I	vite con lucchetto		
		E	Tornillo de cabeza de lenteja y cuello		
		P	Parafuso de reigada quadrada		
		H	Rögzítőcsavar anyával		
14		D	U - Scheibe	10,5	4
		GB	Plain washer		
		F	rondelle		
		I	rondella		
		E	Arandela		
		P	Anilha plana		
		H	Alátétlemez		
15		D	Lochplattenwinkel	50 / 50 / 40	30
		GB	Perforated board angle		
		F	équerre perforée		
		I	angolare per piastra forata		
		E	Escuadra tablero perforado		
		P	Cantoneira de chapa perfurada		
		H	Furatos rögzítősarok		
16		D	Schraube	5 x 120	8
		GB	Screw		
		F	vis		
		I	vite		
		E	Tornillo		
		P	Parafuso		
		H	Facsavar		

Pos	Bild	Land	Benennung	Abmessung [mm]	Stück
17		D	Schraube	5 x 80	72
		GB	Screw		
		F	vis		
		I	vite		
		E	Tornillo		
		P	Parafuso		
		H	Facsavar		
18		D	Schraube	4 x 60	8
		GB	Screw		
		F	vis		
		I	vite		
		E	Tornillo		
		P	Parafuso		
		H	Facsavar		
19		D	Schraube	3,5 x 35	25
		GB	Screw		
		F	vis		
		I	vite		
		E	Tornillo		
		P	Parafuso		
		H	Facsavar		
20		D	Halbrundkopfschraube	5 x 35	400
		GB	Round head screw		
		F	vis à tête bombée		
		I	vite a testa tonda		
		E	Tornillo de cabeza semiesférica		
		P	Parafuso de cabeça redonda cónica		
		HU	Félgömbfejű csavar		
21		D	Halbrundkopfschraube	5 x 20	12
		GB	Round head screw		
		F	vis à tête bombée		
		I	vite a testa tonda		
		E	Tornillo de cabeza semiesférica		
		P	Parafuso de cabeça redonda cónica		
		H	Félgömbfejű csavar		
22		D	Spengelschraube	4,5 x 45	215
		GB	Screw		
		F	vis		
		I	vite		
		E	Tornillo		
		P	Parafuso		
		H	Bádogoscsavar		

Pos	Bild	Land	Benennung	Abmessung [mm]	Stück
23		D	Abstandhalter	40 / 20 / 16	215
		GB	Spacer		
		F	Ecarteur		
		I	Distanziatore		
		E	Distanciador		
		P	Distanciador		
		H	Távtartó		

D	Fundament
GB	Foundation
F	fondation
I	fundamenta
E	Cimientos
P	Fundação
H	Alapozás

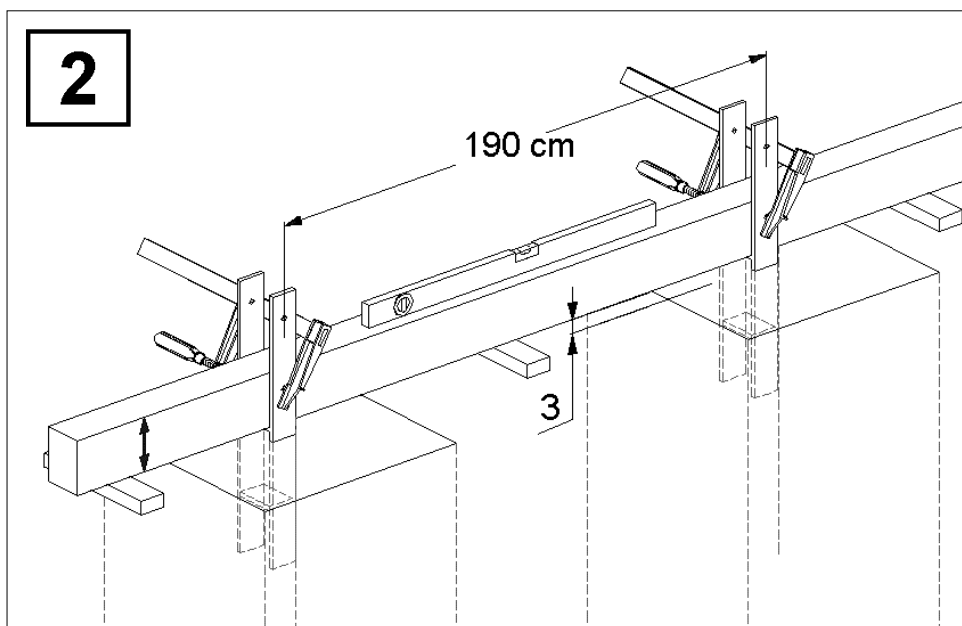
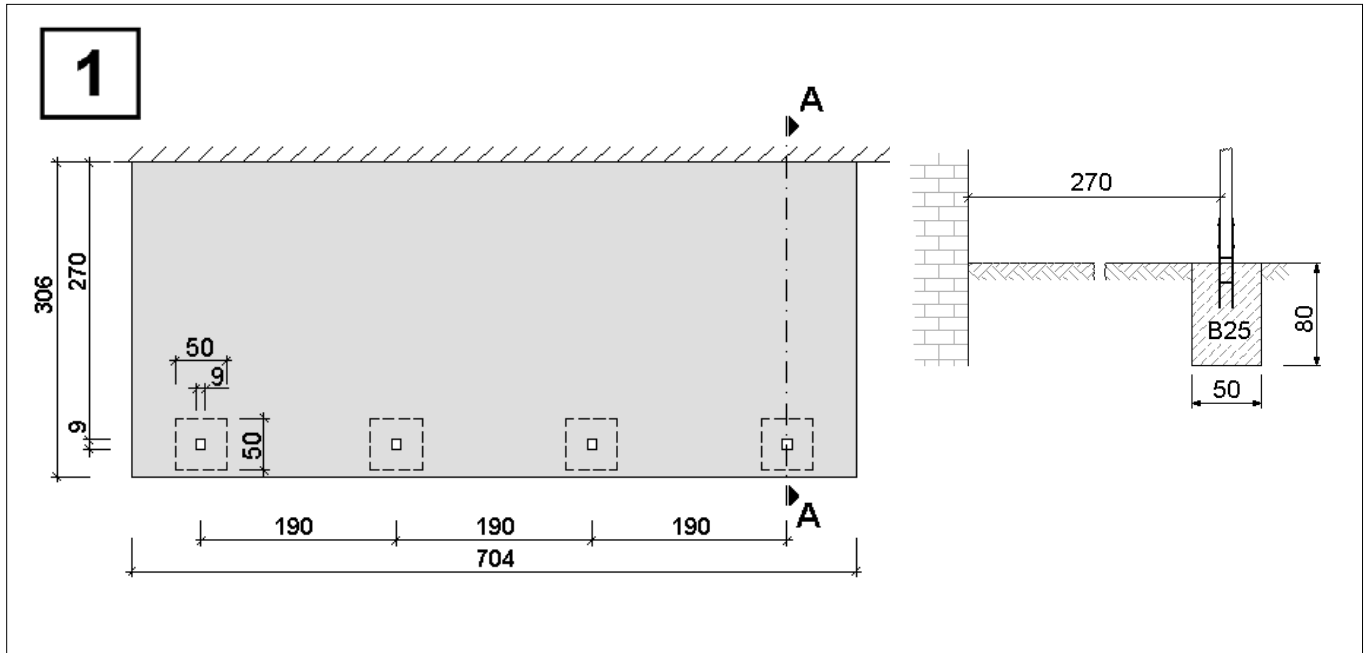
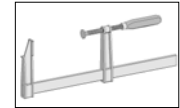
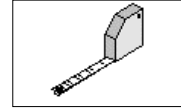

D	Pfosten
GB	Stud
F	poteau
I	montante
E	Poste
P	Poste
H	Oszlopok

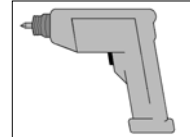
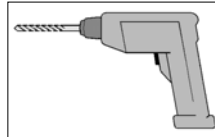

3

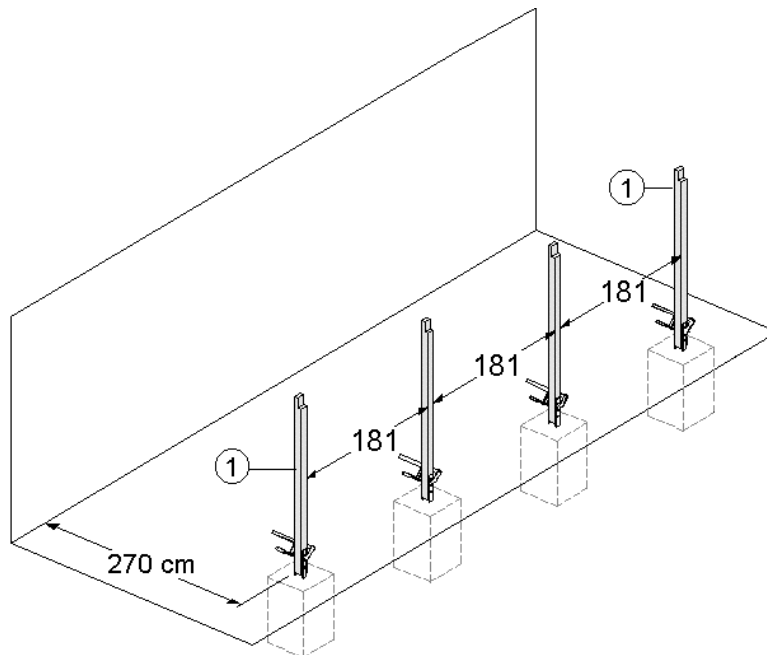

D	Pfetten	Kopfband
GB	Purlin	Strut
F	panne	bande de tête
I	arcareccio	nastro terminale
E	Cabio	Cabecero
P	Caibro; Madre	Contrafixa
H	Gerendák	Homloktakarók

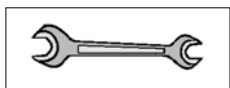
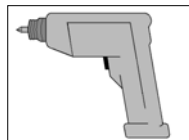
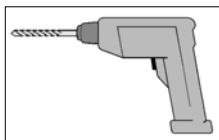
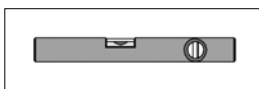

4

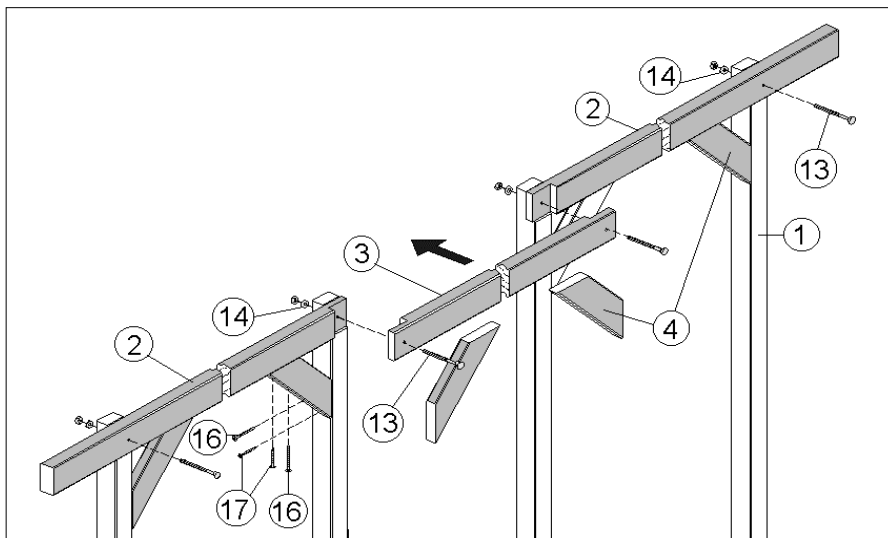

TECHNISCHE ÄNDERUNGEN VORBEHALTEN! ALLE MASSANGABEN SIND CA. MASSE. © COPYRIGHT HRB 3662

D	Sparren
GB	Rafter
F	chevron
I	travetto
E	Cabrio
P	Asna
H	Gerendák

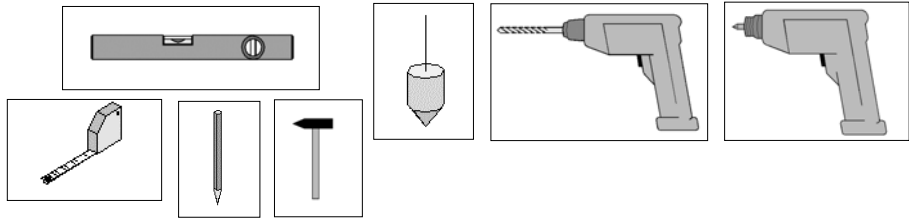

5

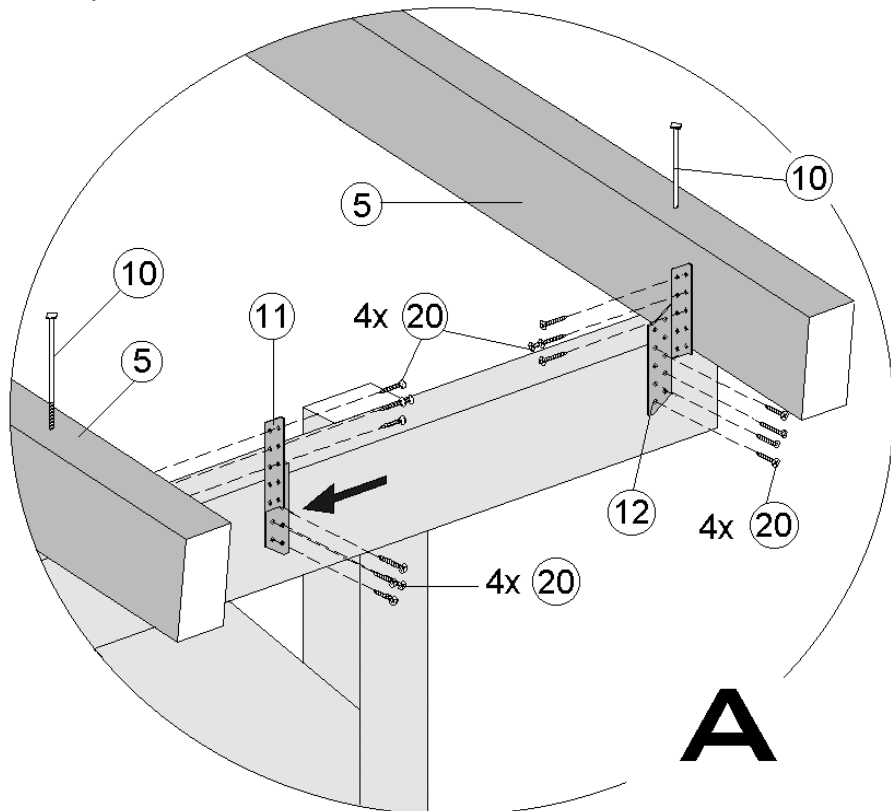
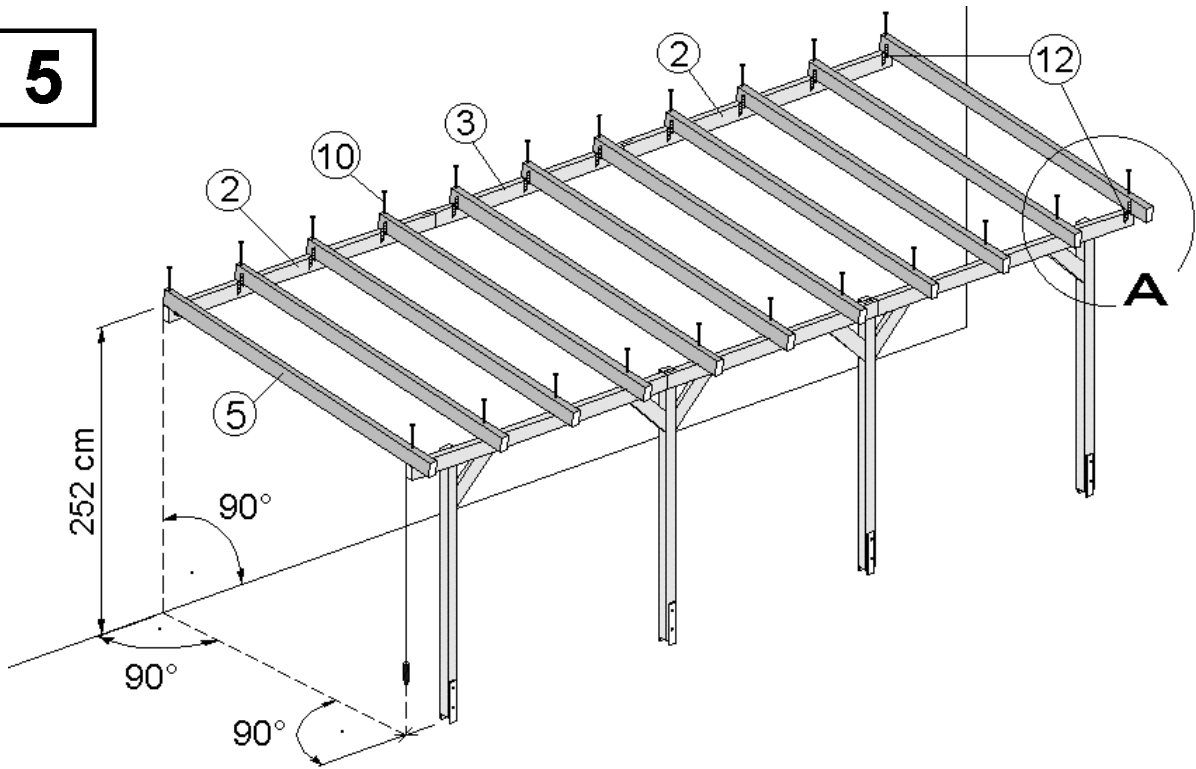

D	Koppelpfetten
GB	Coupling purlin
F	panne de couplage
I	arcareccio di accoppiamento
E	Cabalete
P	Madre de acoplamento
H	Összekötő gerendák

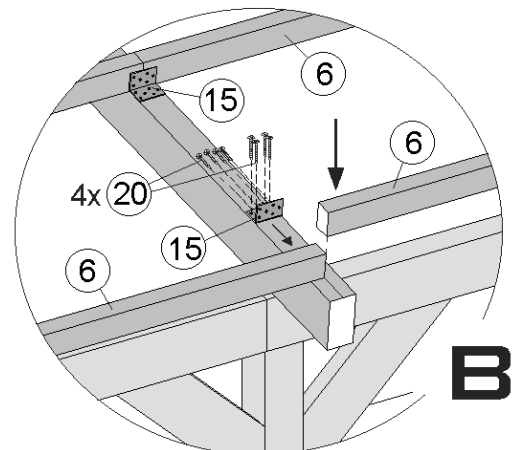
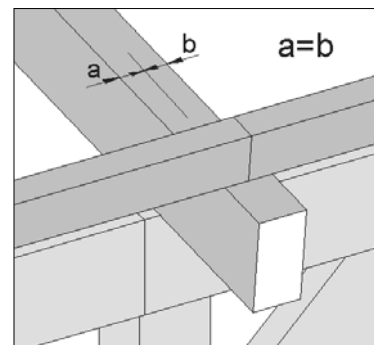
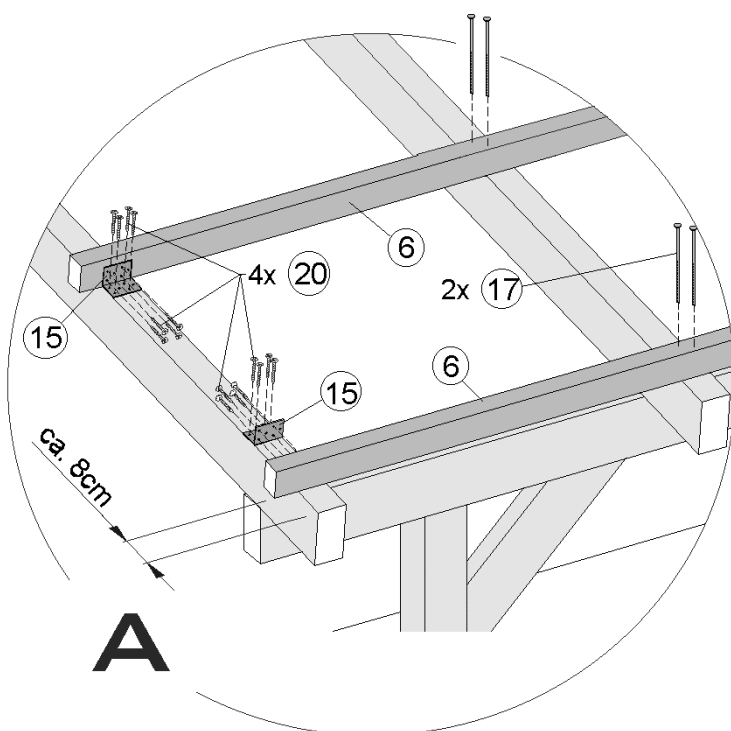
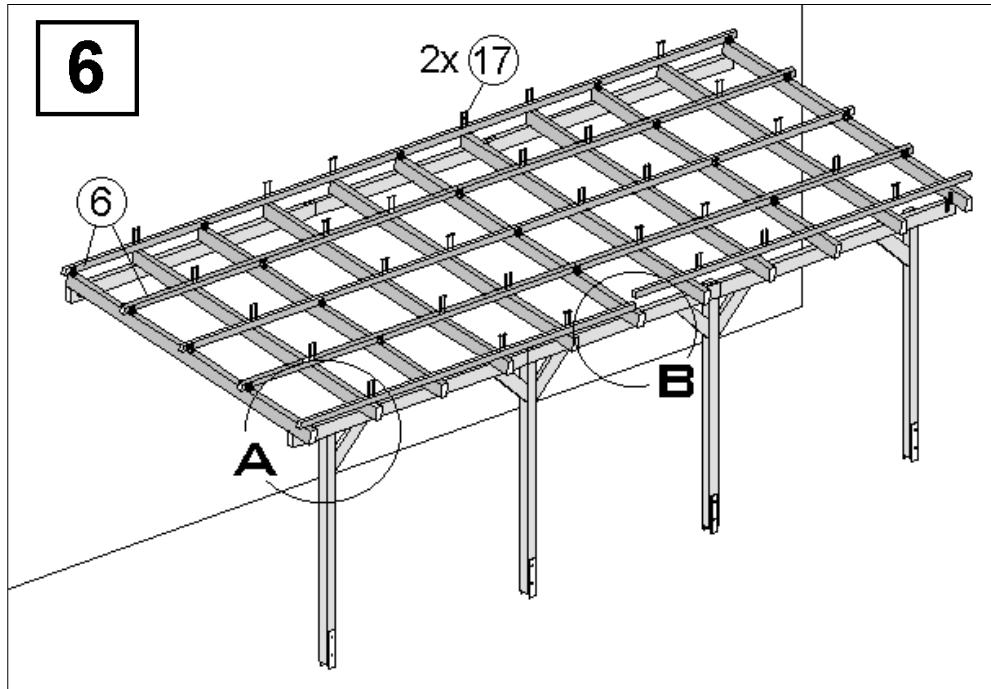
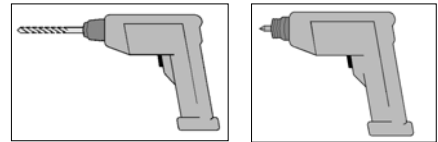
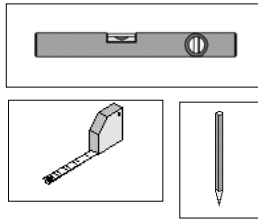

D	Dachplatte, transparent
GB	Roof plate
F	plaque de couverture
I	piastra del tetto
E	Paneles de cubierta
P	Placa do telhado
H	Átlátszó tetőlemez

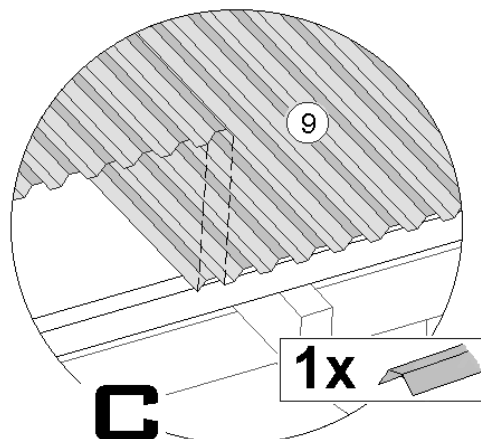
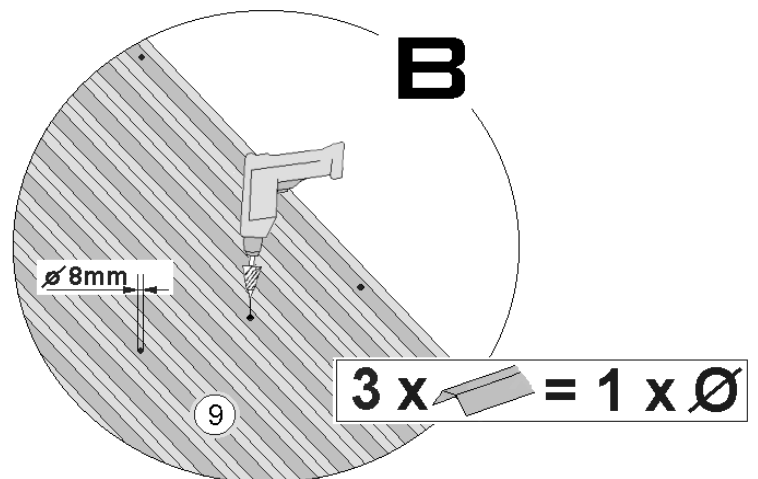
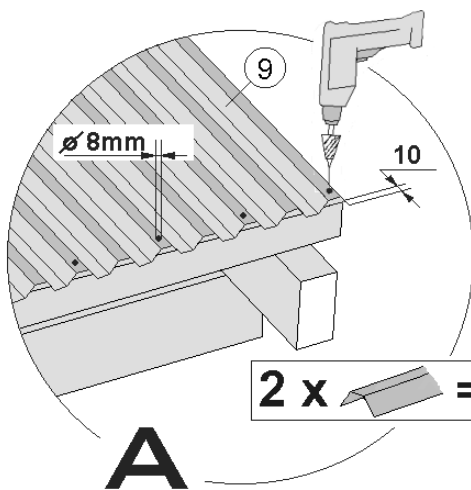
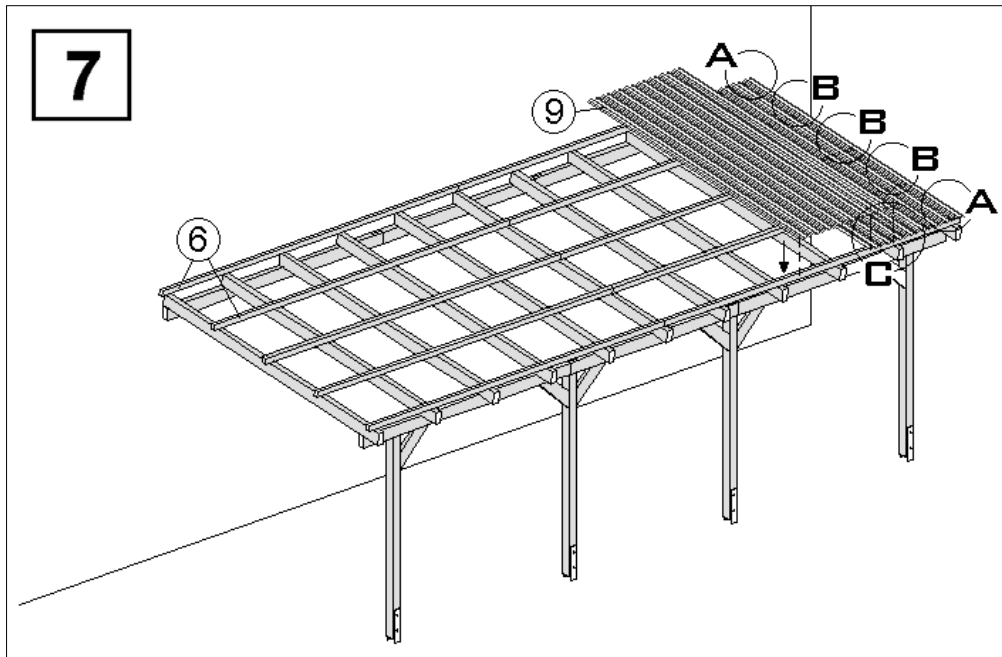
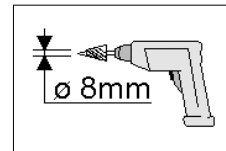

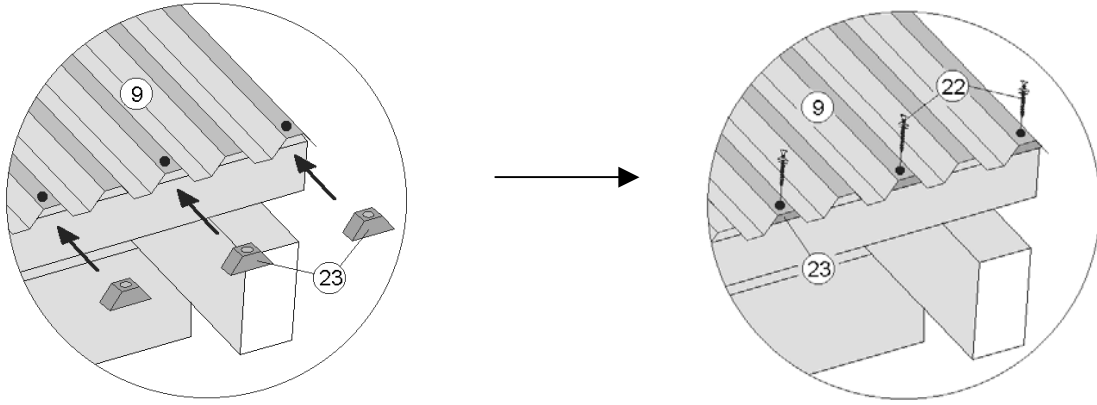

D	Windfeder
GB	Bargeboard
F	ressort pare-vent
I	molla a vento
E	Lengüeta cortavientos
P	Tábua pára-vento
H	Szélfogó

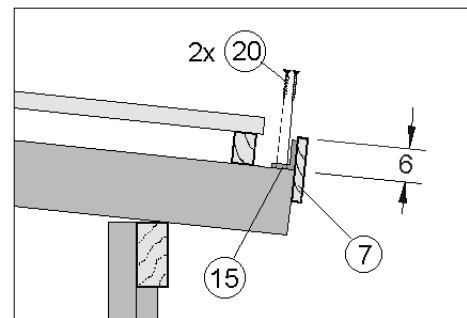
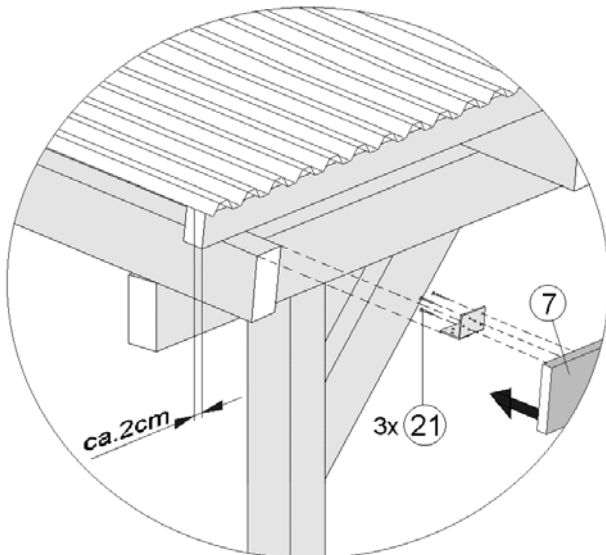
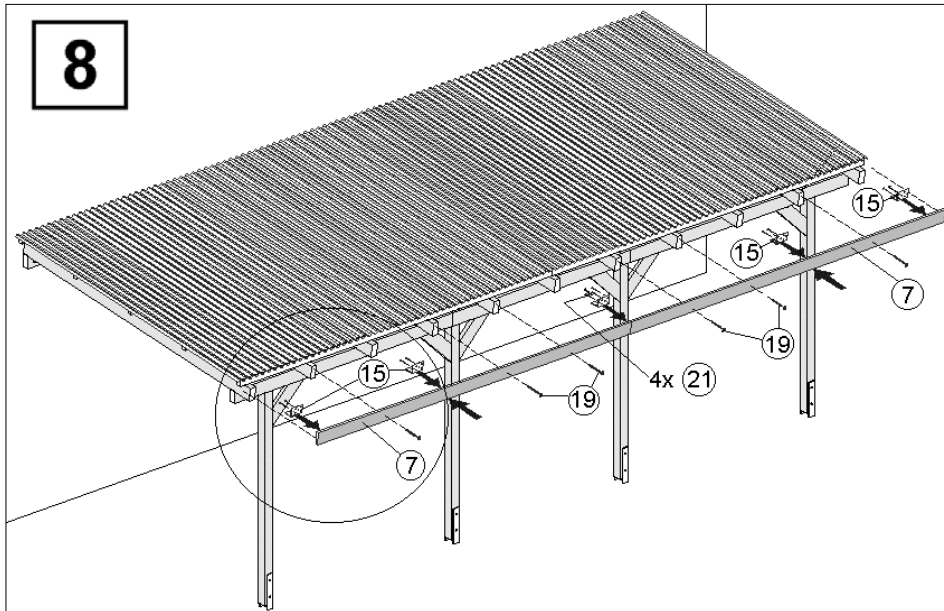
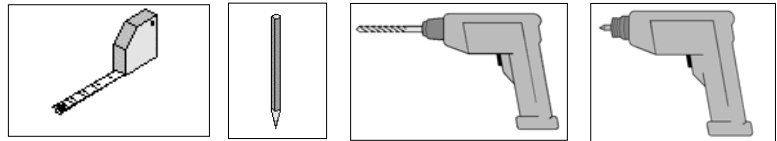

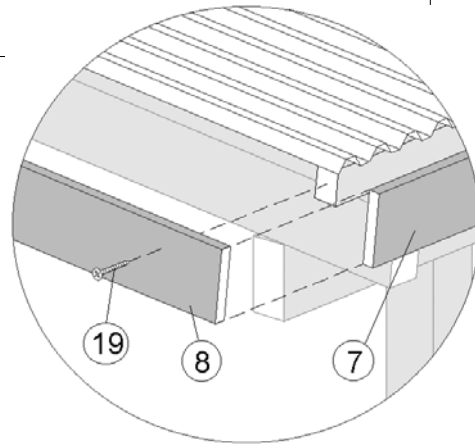
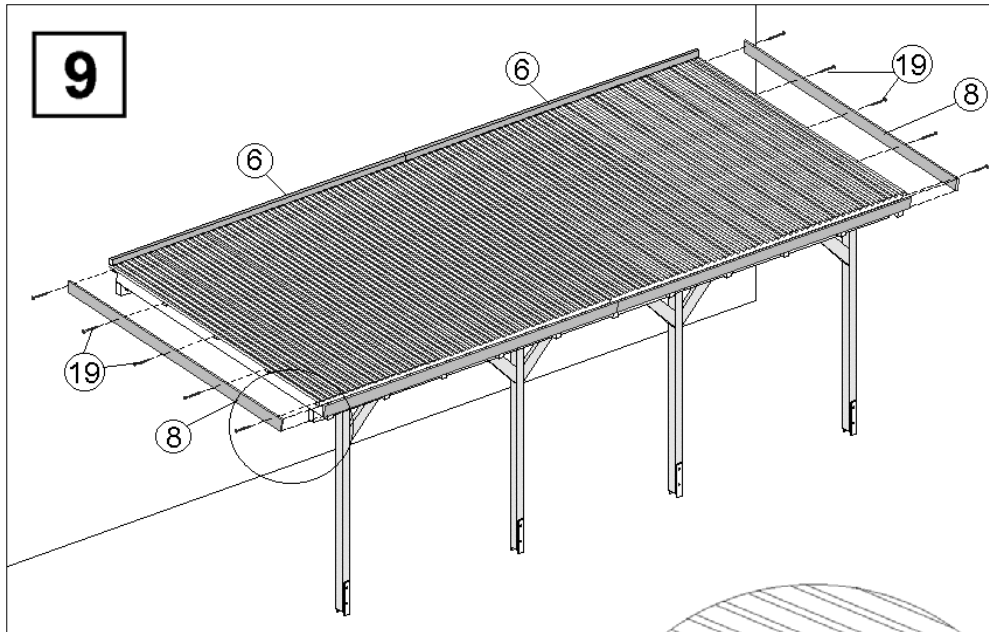

Ma Art.-Nr.: 800.0286.04.02