

**SKAN HOLZ  
Blockbohlenhäuser**

1. 28mm Blockbohlen als stabile Wandkonstruktion
2. verdeckter Windverband zur optimalen Raumaussnutzung
3. profilierte Eckverbindungen als sicherer Regenschutz

Holzfußboden mit Grundlagern, Dachpappe und Zubehör sind im Lieferumfang enthalten.

SKAN HOLZ Eckverbindung

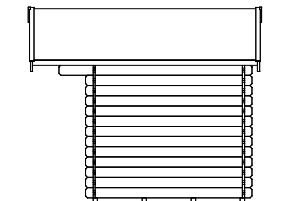
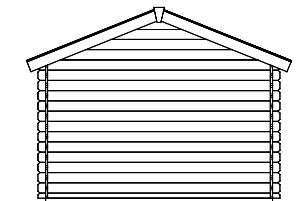
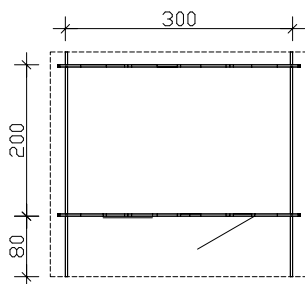
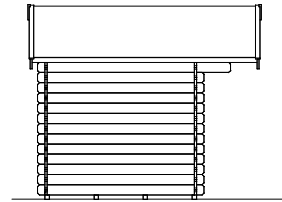
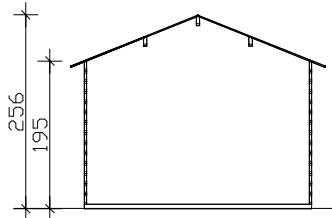
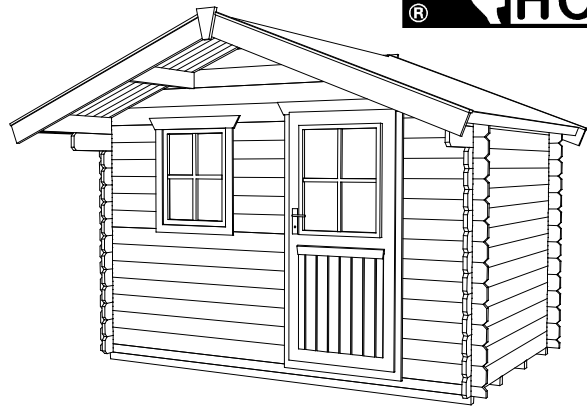

Grundriss, Schnitt und Ansichten M 1:100

**Como 300 x 200cm**  
**Technische Information / Baubeschreibung**

*Como*

<b>Wände</b>	<b>28mm Blockbohlen</b> , unbehandelt
<b>Dach</b>	<b>19mm Profilholz</b> , unbehandelt
<b>Fußboden</b>	<b>19mm Fußboden-Dielen</b> , unbehandelt
<b>Grundlager</b>	<b>4 Stk. 60 x 60mm</b> , imprägniert
<b>Eisenteile</b>	<b>verzinkt</b>
<b>Breite x Tiefe</b>	<b>300cm x 200cm</b> zzgl. 80cm Vordach
<b>Höhe Traufe / Giebel</b>	<b>195cm / 256cm</b>
<b>Fläche / umb. Raum</b>	<b>6,00m<sup>2</sup> / 13,53m<sup>3</sup></b> (ohne Vordach) / <b>18,94m<sup>3</sup></b> (inkl. Vordach)
<b>Dachneigung</b>	<b>22° / Schneelast max. sk = 0,75kN/m<sup>2</sup></b>
<b>Dachüberstand</b>	<b>Giebel vorn 80cm, sonst 20cm / Dachfläche 10,69m<sup>2</sup></b>
<b>Verpackungseinheit</b>	<b>B x L x H 120 x 352 x 44cm / 547kg</b>
<b>EAN</b>	<b>4018211 60160 8</b>
<b>Inklusive</b>	<b>1 Tür</b> (Durchgang 76 x 172,5cm), <b>1 Dreh-Einzelfenster</b> (Öffnung 57 x 70cm), <b>1 Lage Dachpappe</b> , <b>verdeckte Zuganker-Konstruktion</b> , <b>profilierte Eckverbindungen</b>

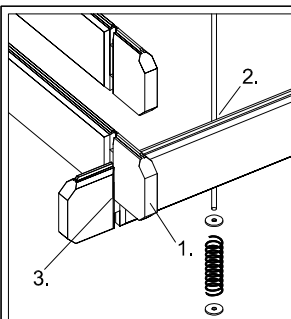

**SKAN HOLZ  
Blockbohlenhäuser**

1. 28mm Blockbohlen als stabile Wandkonstruktion
2. verdeckter Windverband zur optimalen Raumaussnutzung
3. profilierte Eckverbindungen als sicherer Regenschutz

Holzfußboden mit Grundlagern, Dachpappe und Zubehör sind im Lieferumfang enthalten.

SKAN HOLZ Eckverbindung

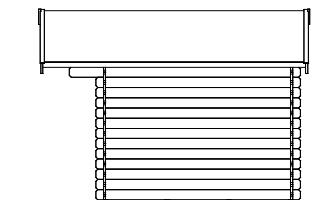
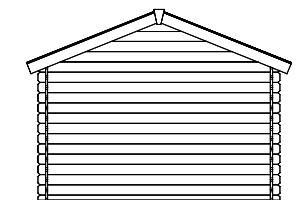
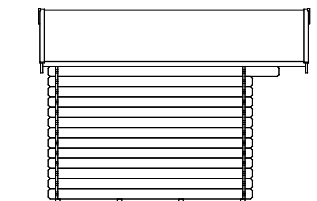
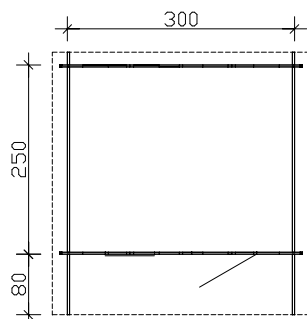
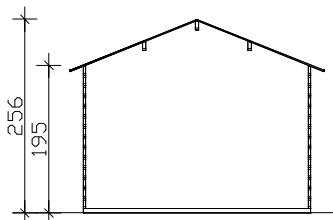
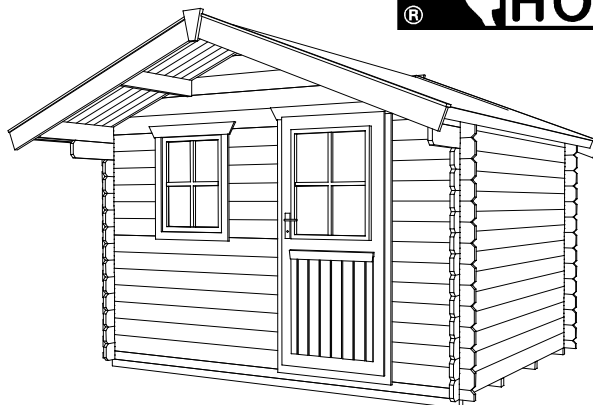

Grundriss, Schnitt und Ansichten M 1:100

**Como 300 x 250cm**

**Technische Information / Baubeschreibung**

*Como*

<b>Wände</b>	<b>28mm Blockbohlen</b> , unbehandelt
<b>Dach</b>	<b>19mm Profilholz</b> , unbehandelt
<b>Fußboden</b>	<b>19mm Fußboden-Dielen</b> , unbehandelt
<b>Grundlager</b>	<b>4 Stk. 60 x 60mm</b> , imprägniert
<b>Eisenteile</b>	<b>verzinkt</b>
<b>Breite x Tiefe</b>	<b>300cm x 250cm</b> zzgl. 80cm Vordach
<b>Höhe Traufe / Giebel</b>	<b>195cm / 256cm</b>
<b>Fläche / umb. Raum</b>	<b>7,50m<sup>2</sup> / 16,91m<sup>3</sup></b> (ohne Vordach) / <b>22,32m<sup>3</sup></b> (inkl. Vordach)
<b>Dachneigung</b>	<b>22° / Schneelast max. sk = 0,75kN/m<sup>2</sup></b>
<b>Dachüberstand</b>	<b>Giebel vorn 80cm, sonst 20cm / Dachfläche 12,49m<sup>2</sup></b>
<b>Verpackungseinheit</b>	<b>B x L x H 120 x 381 x 44cm / 603kg</b>
<b>EAN</b>	<b>4018211 60165 3</b>
<b>Inklusive</b>	<b>1 Tür</b> (Durchgang 76 x 172,5cm), <b>1 Dreh-Einzelfenster</b> (Öffnung 57 x 70cm), <b>1 Lage Dachpappe</b> , <b>verdeckte Zuganker-Konstruktion</b> , <b>profilierte Eckverbindungen</b>

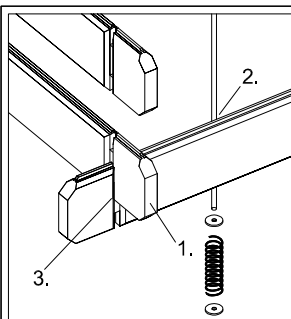

**SKAN HOLZ  
Blockbohlenhäuser**

1. 28mm Blockbohlen als stabile Wandkonstruktion
2. verdeckter Windverband zur optimalen Raumausnutzung
3. profilierte Eckverbindungen als sicherer Regenschutz

Holzfußboden mit Grundlagern, Dachpappe und Zubehör sind im Lieferumfang enthalten.

SKAN HOLZ Eckverbindung

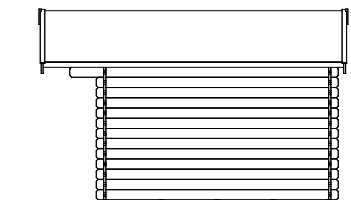
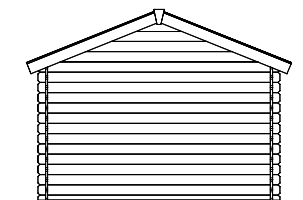
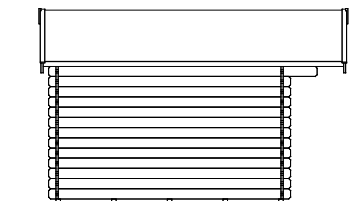
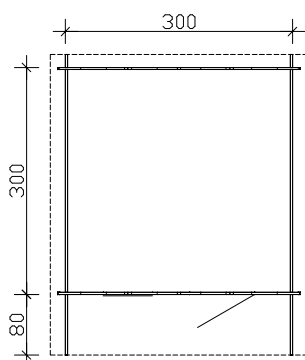
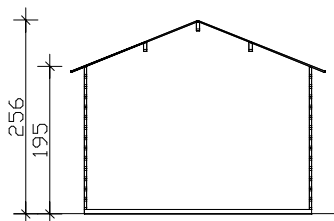
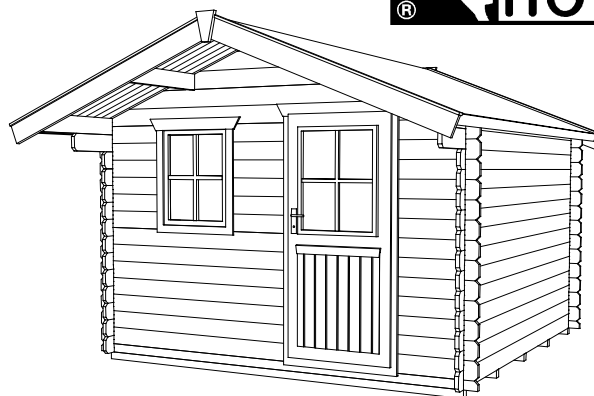

Grundriss, Schnitt und Ansichten M 1:100

**Como 300 x 300cm**  
**Technische Information / Baubeschreibung**

*Como*

<b>Wände</b>	<b>28mm Blockbohlen</b> , unbehandelt
<b>Dach</b>	<b>19mm Profilholz</b> , unbehandelt
<b>Fußboden</b>	<b>19mm Fußboden-Dielen</b> , unbehandelt
<b>Grundlager</b>	<b>5 Stk. 60 x 60mm</b> , imprägniert
<b>Eisenteile</b>	<b>verzinkt</b>
<b>Breite x Tiefe</b>	<b>300cm x 300cm</b> zzgl. 80cm Vordach
<b>Höhe Traufe / Giebel</b>	<b>195cm / 256cm</b>
<b>Fläche / umb. Raum</b>	<b>9,00m<sup>2</sup> / 20,30m<sup>3</sup></b> (ohne Vordach) / <b>25,71m<sup>3</sup></b> (inkl. Vordach)
<b>Dachneigung</b>	<b>22° / Schneelast max. sk = 0,75kN/m<sup>2</sup></b>
<b>Dachüberstand</b>	<b>Giebel vorn 80cm, sonst 20cm / Dachfläche 14,29m<sup>2</sup></b>
<b>Verpackungseinheit</b>	<b>B x L x H 120 x 402 x 45cm / 665kg</b>
<b>EAN</b>	<b>4018211 60170 7</b>
<b>Inklusive</b>	<b>1 Tür</b> (Durchgang 76 x 172,5cm), <b>1 Dreh-Einzelfenster</b> (Öffnung 57 x 70cm), <b>1 Lage Dachpappe</b> , <b>verdeckte Zuganker-Konstruktion</b> , <b>profilierte Eckverbindungen</b>