

\* Bitumenschindeln gegen Aufpreis  
(siehe Zubehör)

**Bedarf für diese Größe: 16 Pakete**



**Grundmodell**

4018211 231003 mit Dachlattung

4018211 231010 mit Dachschalung\*

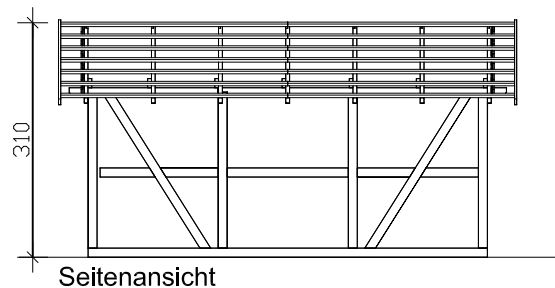
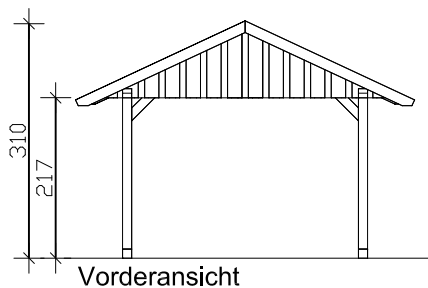

M 1:100

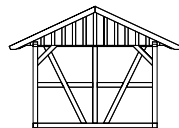
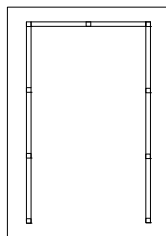

**Grundmodell mit Rückwand**

4018211 231058 mit Dachlattung

4018211 231065 mit Dachschalung\*

## Einzel-Carport 424 x 600cm

### Technische Informationen / Baubeschreibung

<b>Holzart / Eisenteile</b>	<b>KVH, unbehandelt / verzinkt</b>
<b>Unterkonstruktion</b>	<b>Fachwerkverstrebung 12x12cm</b>
<b>Dach</b>	<b>Dachlattung oder Dachschalung (ohne Eindeckung)</b>
<b>Dachneigung / -fläche</b>	<b>25° / 27,60m<sup>2</sup> gesamt</b>
<b>Schneelast</b>	<b>sk = 2,00kN/m<sup>2</sup> (bei Ziegeln) / sk = 2,40kN/m<sup>2</sup> (bei Schindeln)</b>
<b>Breite x Länge</b>	<b>424x600cm ( überdachte Fläche )</b>
<b>Höhe Traufe / Giebel</b>	<b>217cm / 310cm / Durchfahrtshöhe 220cm</b>
<b>Fläche / umb. Raum</b>	<b>25,44m<sup>2</sup> / 67,03m<sup>3</sup></b>
<b>Verpackungseinheit</b>	<b>B x L x H 115 x 450 x 80-95cm / 750-800kg</b>
<b>Inklusive</b>	<b>Befestigungsmaterial, Kopfbänder gemäß Abb., (Ziegel nicht im Lieferumfang enthalten), <b>Aufbauanleitung</b></b>

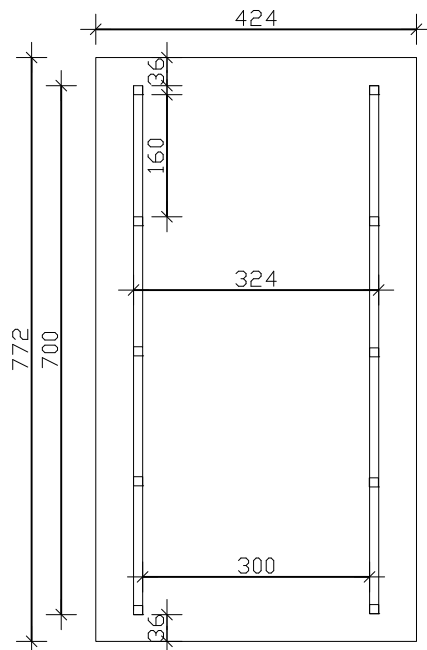

Grundriss

\* Bitumenschindeln gegen Aufpreis  
(siehe Zubehör)

Bedarf für diese Größe: 21 Pakete



Grundmodell

4018211 231102 mit Dachlattung

4018211 231119 mit Dachschalung\*

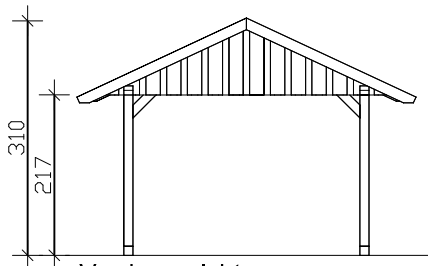

Vorderansicht

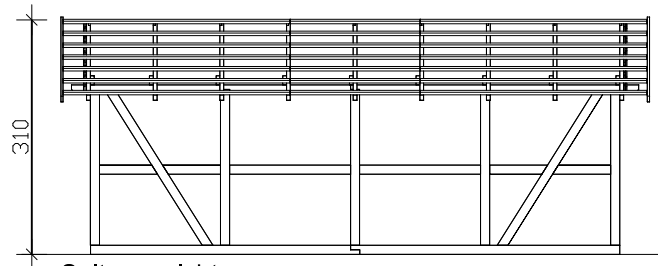

Seitenansicht

M 1:100

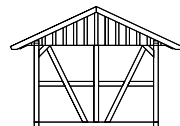
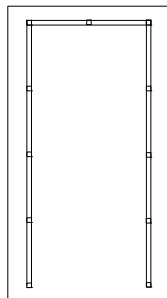

Grundmodell mit Rückwand  
4018211 231157 Dachlattung  
4018211 231164 Dachschalung\*

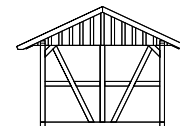
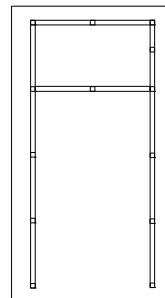

Grundmodell mit Abstellraum  
4018211 231201 Dachlattung  
4018211 231225 Dachschalung\*

## Einzel-Carport 424 x 772cm

### Technische Informationen / Baubeschreibung

<b>Holzart / Eisenteile</b>	<b>KVH, unbehandelt / verzinkt</b>
<b>Unterkonstruktion</b>	<b>Fachwerkverstrebung 12x12cm</b>
<b>Dach</b>	<b>Dachlattung oder Dachschalung (ohne Eindeckung)</b>
<b>Dachneigung / -fläche</b>	<b>25° / 35,51m<sup>2</sup> gesamt</b>
<b>Schneelast</b>	<b>sk = 2,00kN/m<sup>2</sup> (bei Ziegeln) / sk = 2,40kN/m<sup>2</sup> (bei Schindeln)</b>
<b>Breite x Länge</b>	<b>424x772cm ( überdachte Fläche )</b>
<b>Höhe Traufe / Giebel</b>	<b>217cm / 310cm / Durchfahrtshöhe 220cm</b>
<b>Fläche / umb. Raum</b>	<b>32,73m<sup>2</sup> / 86,25m<sup>3</sup></b>
<b>Verpackungseinheit</b>	<b>B x L x H 115x430x95-100cm + 115x320x50-60cm / ca. 1000kg</b>
<b>Inklusive</b>	<b>Befestigungsmaterial, Kopfbänder gemäß Abb., (Ziegel nicht im Lieferumfang enthalten), <b>Aufbauanleitung</b></b>

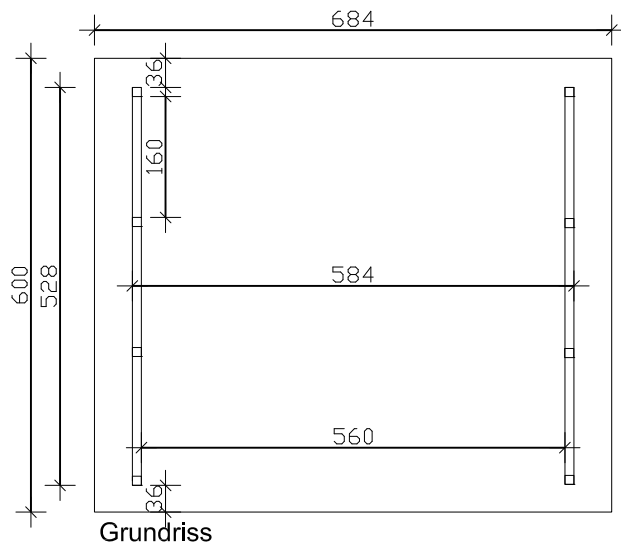

\* Bitumenschindeln gegen Aufpreis  
(siehe Zubehör)

Bedarf für diese Größe: 24 Pakete

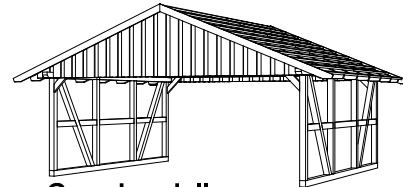

Grundmodell

4018211 232000 mit Dachlattung

4018211 232017 mit Dachschalung\*

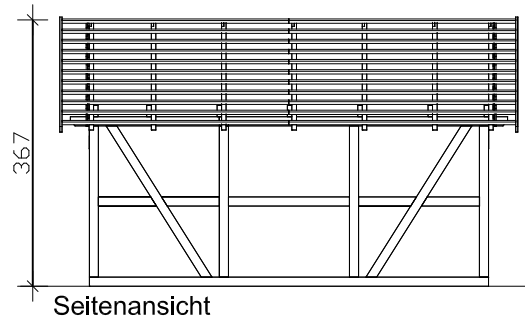
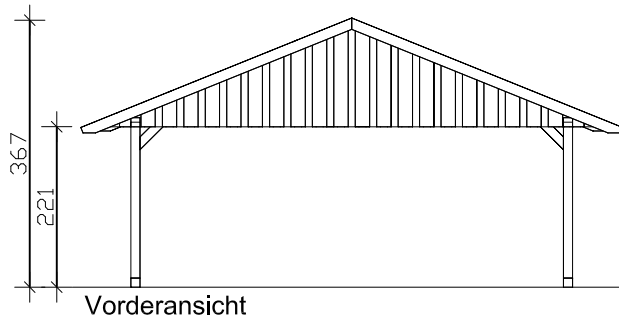

M 1:100

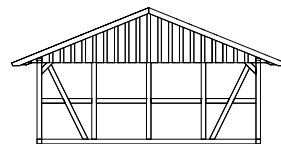
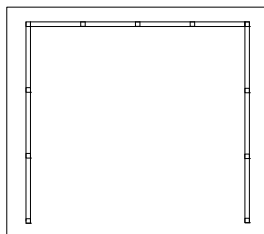

Grundmodell mit Rückwand

4018211 232055 mit Dachlattung

4018211 232062 mit Dachschalung\*

## Doppel-Carport 684 x 600cm

### Technische Informationen / Baubeschreibung

<b>Holzart / Eisenteile</b>	<b>KVH, unbehandelt / verzinkt</b>
<b>Unterkonstruktion</b>	<b>Fachwerkverstrebung 12x12cm</b>
<b>Dach</b>	<b>Dachlattung oder Dachschalung (ohne Eindeckung)</b>
<b>Dachneigung / -fläche</b>	<b>22° / 44,64m<sup>2</sup> gesamt</b>
<b>Schneelast</b>	<b>sk = 1,40kN/m<sup>2</sup> (bei Ziegeln) / sk = 1,80kN/m<sup>2</sup> (bei Schindeln)</b>
<b>Breite x Länge</b>	<b>684x600cm ( überdachte Fläche )</b>
<b>Höhe Traufe / Giebel</b>	<b>221cm / 367cm / Durchfahrts Höhe 220cm</b>
<b>Fläche / umb. Raum</b>	<b>41,04m<sup>2</sup> / 120,66m<sup>3</sup></b>
<b>Verpackungseinheit</b>	<b>B x L x H 115x640x85-90cm + 115x320x60-70cm / ca. 1500kg</b>
<b>Inklusive</b>	<b>Befestigungsmaterial, Kopfbänder gemäß Abb., (Ziegel nicht im Lieferumfang enthalten), <b>Aufbauanleitung</b></b>

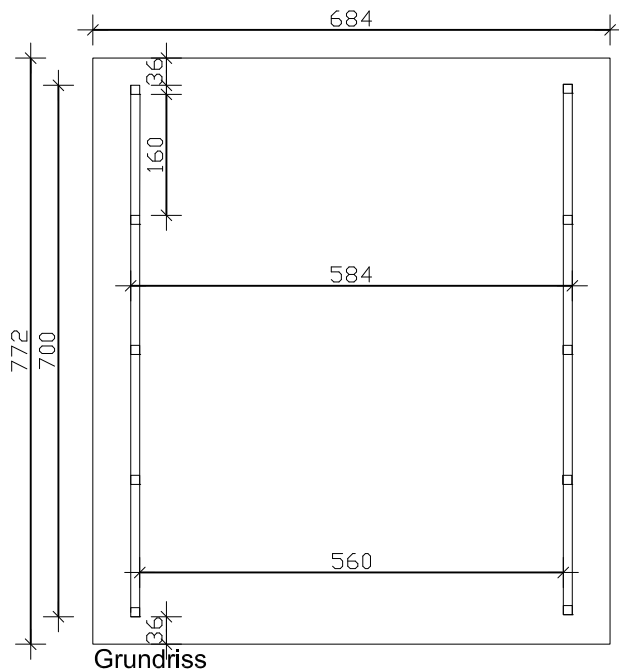

\* Bitumenschindeln gegen Aufpreis  
(siehe Zubehör)

**Bedarf für diese Größe: 32 Pakete**

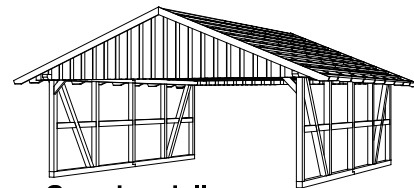

**Grundmodell**

4018211 232109 mit Dachlattung

4018211 232116 mit Dachschalung\*

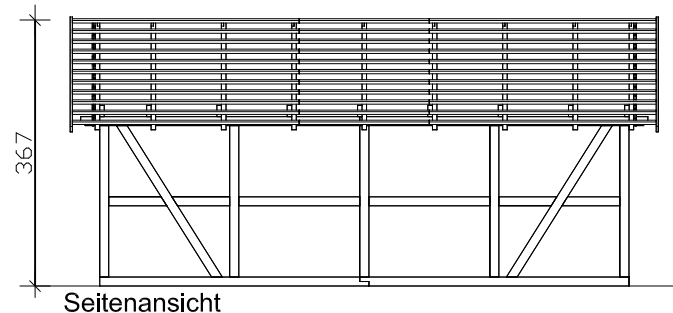
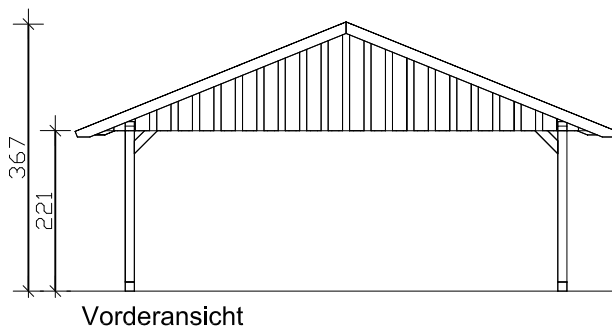

M 1:100

**Doppel-Carport 684 x 772cm**

**Technische Informationen / Baubeschreibung**

<b>Holzart / Eisenteile</b>	<b>KVH, unbehandelt / verzinkt</b>
<b>Unterkonstruktion</b>	<b>Fachwerkverstrebung 12x12cm</b>
<b>Dach</b>	<b>Dachlattung oder Dachschalung (ohne Eindeckung)</b>
<b>Dachneigung / -fläche</b>	<b>22° / 57,44m<sup>2</sup> gesamt</b>
<b>Schneelast</b>	<b>sk = 1,40kN/m<sup>2</sup> (bei Ziegeln) / sk = 1,80kN/m<sup>2</sup> (bei Schindeln)</b>
<b>Breite x Länge</b>	<b>684x772cm ( überdachte Fläche )</b>
<b>Höhe Traufe / Giebel</b>	<b>221cm / 367cm / Durchfahrthöhe 220cm</b>
<b>Fläche / umb. Raum</b>	<b>52,80m<sup>2</sup> / 155,25m<sup>3</sup></b>
<b>Verpackungseinheit</b>	<b>B x L x H 115x640x80-90cm + 115x320x80-90cm / ca.1600kg</b>
<b>Inklusive</b>	<b>Befestigungsmaterial, Kopfbänder gemäß Abb., (Ziegel nicht im Lieferumfang enthalten), <b>Aufbauanleitung</b></b>

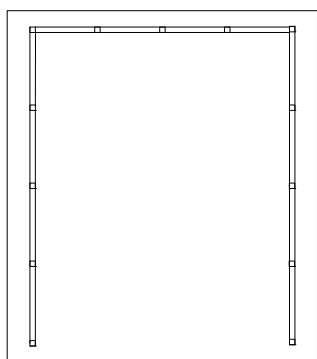

**Grundmodell  
mit Rückwand**

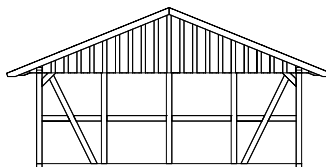

4018211 **232154** mit Dachlattung  
4018211 **232161** mit Dachschalung\*

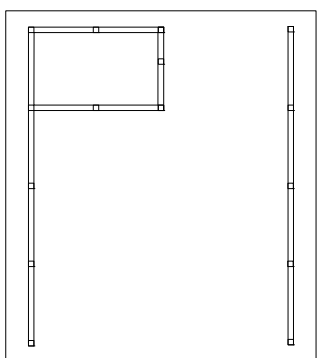

**Grundmodell  
mit kleinem Abstellraum**

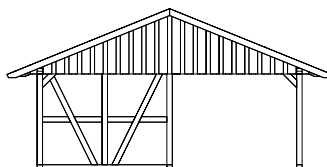

Abstellraum BxT 274x160cm

4018211 **232208** mit Dachlattung  
4018211 **232215** mit Dachschalung\*

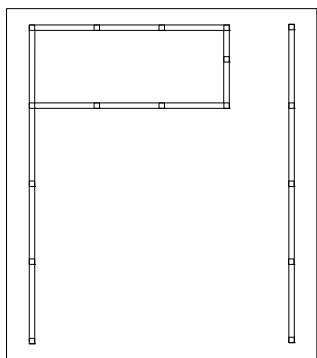

**Grundmodell  
mit großem Abstellraum**

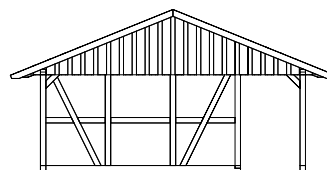

Abstellraum BxT 417x160cm

4018211 **232253** mit Dachlattung  
4018211 **232260** mit Dachschalung\*

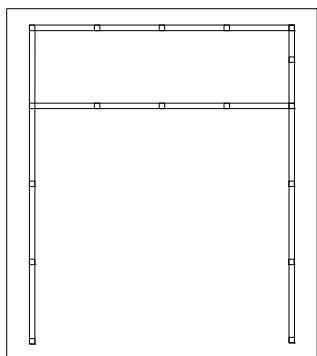

**Grundmodell  
mit durchgehendem Abstellraum**

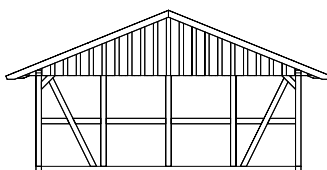

Abstellraum BxT 560x160cm

4018211 **232307** mit Dachlattung  
4018211 **232314** mit Dachschalung\*