

EDEN

PAS 300, 500, 600, 800, 1200

DE Gebrauchsanleitung
EN Operating instructions
FR Notice d'emploi
NL Gebruiksaanwijzing
ES Instrucciones de uso
PT Instruções de uso
IT Istruzioni d'uso
DA Brugsanvisning
NO Bruksanvisning
SV Bruksanvisning
FI Käyttöohje

HU Használati útmutató
PL Instrukcja użytkowania
CS Návod k použití
SK Návod na použitie
SL Navodila za uporabo
HR Uputa o upotrebi
RO Instrucțiuni de folosință
BG Упътване за употреба
UK Посібник з експлуатації
RU Руководство по эксплуатации
ZH 使用说明书



EDEN

DE

EN

FR

NL

ES

PT

IT

DA

NO

SV

FI

HU

PL

CS

SK

SL

HR

RO

BG

UK

RU

ZH

Sicherheitshinweise

Elektrischer Anschluss

- Schließen Sie das Gerät nur an, wenn die elektrischen Daten von Gerät und Stromversorgung übereinstimmen.
- Schließen Sie das Gerät nur an einer vorschriftsmäßig installierten Steckdose an.
- Schützen Sie offene Stecker und Buchsen vor Feuchtigkeit.

Sicherer Betrieb

- Trennen Sie alle elektrischen Geräte im Wasser vom Stromnetz, bevor Sie ins Wasser greifen. Andernfalls drohen schwere Verletzungen oder Tod durch Stromschlag.
- Verwenden Sie das Gerät nicht, wenn elektrische Leitungen oder Gehäuse beschädigt sind.
- Entsorgen Sie das Gerät, wenn seine Netzanschlussleitung beschädigt ist. Die Netzanschlussleitung kann nicht ersetzt werden.
- Die Laufeinheit im Gerät enthält einen Magneten mit starkem Magnetfeld, das Herzschrittmacher oder implantierte Defibrillatoren (ICD) beeinflussen kann. Halten Sie zwischen Implantat und Magnet einen Abstand von mindestens 0,2 m ein.
- Ziehen Sie nie an elektrischen Leitungen. Tragen Sie insbesondere keine Geräte an deren Leitung.
- Verlegen Sie Leitungen so, dass sie vor Beschädigungen geschützt sind und dass niemand darüber fallen kann.
- Dieses Gerät kann von Kindern ab 3 Jahren und darüber sowie von Personen mit verringerten physischen, sensorischen oder mentalen Fähigkeiten oder Mangel an Erfahrung und Wissen benutzt werden, wenn sie beaufsichtigt oder bezüglich des sicheren Gebrauchs des Gerätes unterwiesen wurden und die daraus resultierenden Gefahren verstehen. Kinder dürfen nicht mit dem Gerät spielen. Reinigung und Benutzerwartung dürfen nicht von Kindern ohne Beaufsichtigung durchgeführt werden.
- Nehmen Sie niemals technische Änderungen am Gerät vor.
- Ziehen Sie immer den Netzstecker bevor Sie am Gerät arbeiten.
- Führen Sie nur die Arbeiten am Gerät durch, die in dieser Anleitung beschrieben sind.
- Verwenden Sie nur Original-Ersatzteile und -Zubehör.
- Wenden Sie sich bei Problemen an den autorisierten Kundendienst oder an EDEN.

Bestimmungsgemäße Verwendung

Verwenden Sie das in dieser Anleitung beschriebene Produkt ausschließlich wie folgt:

- Zum Aufrechterhalten der Wasserzirkulation in einem Aquarium.
- Um- und Auspumpen von Behältern oder Becken.
- In Räumen und für private aquaristische Zwecke.
- Unter Einhaltung der technischen Daten. (→ Technische Daten)

Für das Gerät gelten folgende Einschränkungen:

- Nicht in Schwimmteichen verwenden.
- Niemals ohne Wasserdurchfluss betreiben.
- Verwenden Sie das Gerät nicht in Verbindung mit Chemikalien, Lebensmitteln, brennbaren, explosiven Stoffen oder anderen Flüssigkeiten als Wasser.
- Nicht an die Hauswasserversorgung anschließen.
- Nicht für gewerbliche oder industrielle Zwecke verwenden.

Produktbeschreibung

Übersicht

EDEN PAS 300, 500

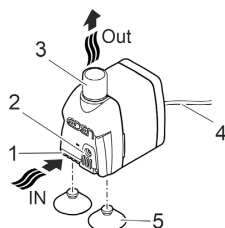

EDEN PAS 600, 800, 1200

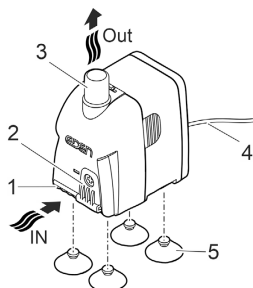

- | | |
|---|----------------------------|
| 1 | Eingang |
| 2 | Regler für Durchflussmenge |
| 3 | Ausgang (Druckseite) |
| 4 | Netzanschluss |
| 5 | Saugnäpfe |

PAS0002

Symbole auf dem Gerät

IPX8 
1.0 m

Das Gerät ist geschützt gegen dauerndes Untertauchen bis 1 m Tiefe.



Schutzklasse II. Das Gerät ist durch eine verstärkte oder doppelte Isolierung elektrisch sicher vom Netz getrennt.



Verwenden Sie das Gerät nur in Innenräumen.



Schützen Sie das Gerät vor direkter Sonneneinstrahlung.



Entsorgen Sie das Gerät nicht mit dem normalen Hausmüll.



Lesen Sie die Gebrauchsanleitung.

Aufstellen und Anschließen

- Montieren Sie die Saugnäpfe.

EDEN PAS 300, 500 EDEN PAS 600, 800, 1200

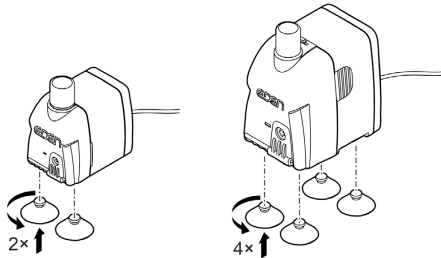

PAS0006

- Falls erforderlich, können Sie am Ausgang (Druckseite) der Pumpe einen Schlauch anschließen. (→ Technische Daten)
- Befestigen Sie die Pumpe mit den Saugnäpfen an der Aquariumwand.

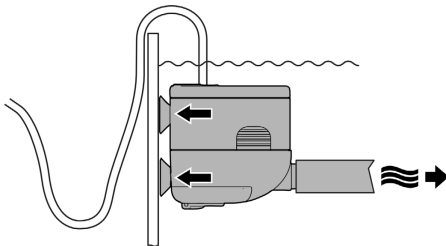

PAS0001

HINWEIS

Die Pumpe darf nicht trockenlaufen. Andernfalls kann die Pumpe zerstört werden.

- ▶ Betreiben Sie die Pumpe nur, wenn sie getaucht bzw. geflutet ist.

Einschalten / Ausschalten

- **Einschalten:** Stecken Sie den Netzstecker in die Steckdose.
 - Das Gerät schaltet sich sofort ein.
 - Verlegen Sie die Netzanschlussleitung so, dass sich eine Tropfschlaufe bildet und der tiefste Punkt unterhalb der Steckdose liegt. Dadurch kann herabtropfendes Wasser nicht in die Steckdose gelangen.
- **Ausschalten:** Ziehen Sie den Netzstecker aus der Steckdose.

Tropfschlaufe bilden

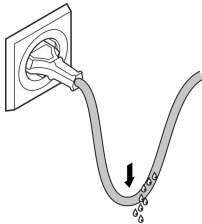

Durchflussmenge einstellen

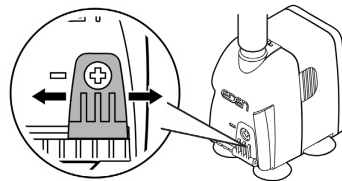

BSE0003

PAS0004

Reinigung und Wartung

⚠ VORSICHT

Verletzungsgefahr durch unvorhersehbares Anlaufen. Geräteinterne Überwachungsfunktionen können das Gerät abschalten und selbsttätig wieder einschalten.

- ▶ Vor Arbeiten am Gerät Netzstecker ziehen.

HINWEIS

Verwenden Sie keine aggressiven Reinigungsmittel oder chemische Lösungen. Diese Mittel können das Gehäuse beschädigen, die Funktion des Geräts beeinträchtigen und sie schaden den Tieren, Pflanzen und der Umwelt.

- ▶ Reinigen Sie das Gerät möglichst mit klarem Wasser und einer weichen Bürste oder einem Schwamm; bei hartnäckigen Verschmutzungen unter Zuhilfenahme der empfohlenen Reinigungsmittel.

Gerät reinigen

- ❗ Reinigen Sie das Gerät nach Bedarf, aber mindestens 2-mal jährlich.
- Empfohlene Reinigungsmittel bei hartnäckigen Verkalkungen:
 - Essig- und chlorfreien Haushaltsreiniger.
- Nach dem Reinigen alle Teile mit klarem Wasser gründlich abspülen.

Laufeinheit reinigen/ersetzen

So gehen Sie vor:

- Filterkorb mit kräftigem Druck vom Motorblock abziehen.
- Laufeinheit entnehmen, reinigen oder ersetzen.
- Gerät in umgekehrter Reihenfolge zusammenbauen.

EDEN PAS 300, 500

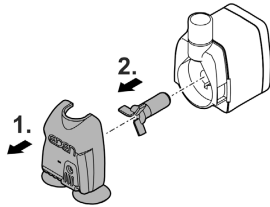

EDEN PAS 600, 800, 1200

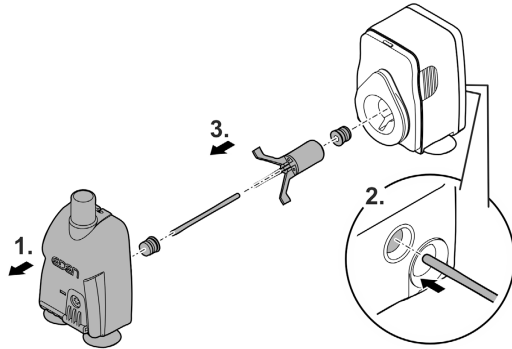

PAS0003

Störungsbeseitigung

Störung	Ursache	Abhilfe
Das Gerät läuft nicht an	Netzspannung fehlt	Netzspannung überprüfen
	Laufeinheit blockiert	Gerät reinigen
Wasserfluss ungenügend	Pumpengehäuse oder Laufeinheit verschmutzt	Gerät reinigen
	Durchflussregler auf zu geringe Durchflussmenge eingestellt	Durchflussregler in Richtung + bewegen
	Laufeinheit verschlissen	Laufeinheit ersetzen
	Pumpengehäuse verstopft	Gerät reinigen

Verschleißteile

- Saugnäpfe, Laufeinheit

Technische Daten

PAS			300	500	600	800	1200
Anschlussspannung		V AC	230	230	230	230	230
Netzfrequenz		Hz	50	50	50	50	50
Max. Leistungsaufnahme		W	5	5	11	20	25
Max. Förderleistung		l/h	300	500	600	800	1150
Max. Förderhöhe		m	0,5	0,8	1,3	1,5	2
Schutzart			IPx8	IPx8	IPx8	IPx8	IPx8
Max. Tauchtiefe		m	1	1	1	1	1
Durchmesser Anschluss Druckseite		mm	13	13	13	17	17
Zulässiger Bereich Wassertemperatur		°C	+4 ... 35	+4 ... 35	+4 ... 35	+4 ... 35	+4 ... 35
Abmessungen	Länge	mm	35	35	45,5	54	54
	Breite	mm	51	51	65	78	78
	Höhe	mm	54	54	78	89	89
Länge Netzkabel		m	1,5	1,5	1,5	1,5	1,5
Gewicht		kg	0,2	0,2	0,4	0,6	0,6

Entsorgung

HINWEIS

Dieses Gerät darf nicht als Hausmüll entsorgt werden.

- ▶ Entsorgen Sie das Gerät über das dafür vorgesehene Rücknahmesystem.
- ▶ Bei Fragen wenden Sie sich an Ihr örtliches Entsorgungsunternehmen. Dort erhalten Sie Informationen über die ordnungsgemäße Entsorgung des Geräts.
- ▶ Machen Sie das Gerät durch Abschneiden der Kabel unbrauchbar.

Safety information

Electrical connection

- Only connect the unit if the electrical data of the unit and the power supply match.
- Only plug the unit into a correctly installed outlet.
- Protect open plugs and sockets from moisture.

Safe operation

- Disconnect all electrical devices in the water from the power supply before reaching into the water. Otherwise there is a risk of severe injuries or death by electrocution.
- Do not use the unit, if electrical lines or the housing are damaged.
- The supply cord cannot be replaced. If the cord is damaged, the appliance should be scrapped.
- The impeller unit in the pump contains a magnet with a strong magnetic field that may affect the operation of pacemakers or implantable cardioverter defibrillators (ICDs). Keep a distance of at least 0.2 m between the implant and the magnet.
- Never pull on electric cables. In particular, never carry units on their cables.
- Route lines in such a way that they are protected from damage and do not present a tripping hazard.
- This unit can be used by children aged 3 and above and by persons with reduced physical, sensory or mental capabilities or lack of experience and knowledge if they are supervised or have been instructed on how to use the unit in a safe way and they understand the hazards involved. Do not allow children to play with the unit. Only allow children to carry out cleaning and user maintenance under supervision.
- Never carry out technical changes to the unit.
- Always unplug the unit before working on it.
- Only carry out work on the unit that is described in this manual.
- Only use original spare parts and accessories.
- Should problems occur, please contact the authorised customer service or EDEN.

Intended use

Only use the product described in this manual as follows:

- For maintaining the water circulation in an aquarium.
- For transferring water from and draining basins or ponds/pools.
- Indoors and for private aquarium-keeping purposes.
- While adhering to the technical specifications. (→ Technical data)

The following restrictions apply to the unit:

- Do not use in swimming ponds.
- Never run the unit without water.
- Do not use the unit together with chemicals, food, flammable, explosive substances or other liquids aside from water.
- Do not connect to the domestic water supply.
- Do not use for commercial or industrial purposes.

Product Description

Overview

EDEN PAS 300, 500

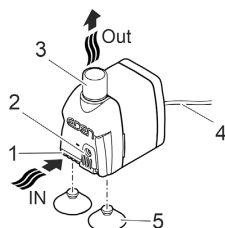

EDEN PAS 600, 800, 1200

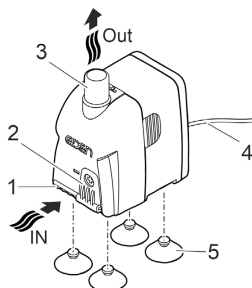

PAS0002

- | | |
|---|------------------------|
| 1 | Inlet |
| 2 | Flow rate controller |
| 3 | Outlet (pressure side) |
| 4 | Power cable |
| 5 | Suction cups |

Symbols on the unit

IPX8  1.0 m

The unit is protected against the results of permanent immersion in water to a depth of 1 m.



Only use the unit in indoor spaces.



Protect the unit from direct sunlight.



Do not dispose of the unit with normal household waste.



Read the operating instructions.

Installation and connection

- Install the suction cups.

EDEN PAS 300, 500 EDEN PAS 600, 800, 1200

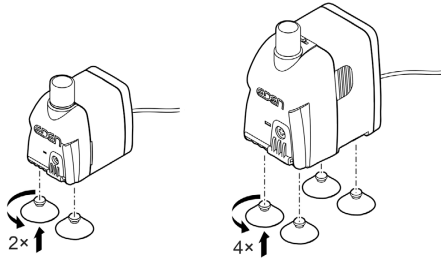

PAS0006

- If required, attach a hose at the outlet (pressure side) of the pump. (→ Technical data)
- Fasten the pump on the aquarium wall using the suction cups.

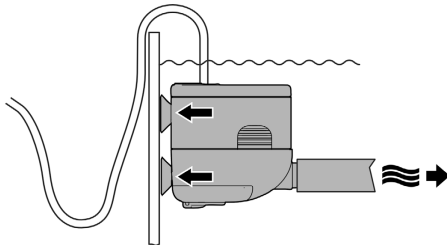

PAS0001

Commissioning/start-up

NOTE

Never allow the pump to run dry. Otherwise the pump may be destroyed.

► Only operate the pump when it is submerged or flooded.

EN

Switching ON/OFF

- **Switching on:** Plug the power plug into the outlet.
 - The unit switches on immediately.
 - Lay the mains cable so that a drip loop is formed and the lowest point is below the socket. This prevents dripping water from entering the socket.
- **Switching off:** Pull the power plug from the outlet.

Form a drip loop

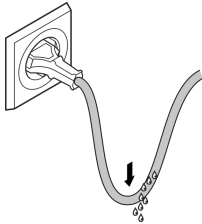

Set the flow rate

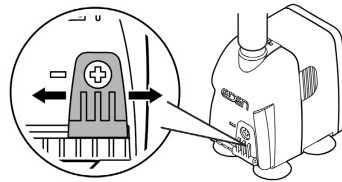

BSE0003

PAS0004

Maintenance and cleaning

⚠ CAUTION

Risk of injury due to unexpected start-up. Internal monitoring functions may switch off the unit and automatically reactivate it.

► Disconnect the power plug before carrying out any work on the unit.

NOTE

Do not use aggressive cleaning agents or chemical solutions. These agents can damage the housing, impair the function of the device and harm animals, plants and the environment.

► If possible, clean the unit with clear water and a soft brush or a sponge; remove stubborn dirt with the aid of the recommended cleaning agents.

Cleaning the device

- ❗ Clean the unit as required but at least twice per year.
- Recommended cleaning agent for removing stubborn limescale deposits:
 - Vinegar- and chlorine-free household cleaning agent.
- After cleaning, thoroughly rinse all parts in clean water.

Cleaning/replacing the impeller unit

How to proceed:

- Pull the filter cage off the motor block by applying strong pressure.
- Remove the impeller unit, clean or replace.
- Reassemble the unit in the reverse order.

EDEN PAS 300, 500

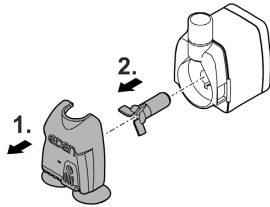

EDEN PAS 600, 800, 1200

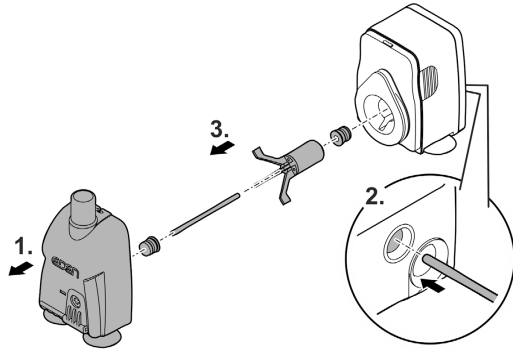

PAS0003

Malfunction remedy

Malfunction	Cause	Remedy
The unit does not start up	No mains voltage	Check the mains voltage.
	Impeller unit blocked	Clean the unit
Water flow insufficient	Pump housing or impeller unit soiled	Clean the unit
	Flow controller set to insufficient flow rate	Move the flow controller in the + direction
	Impeller unit worn	Replace the impeller unit.
	Pump housing clogged	Clean the unit

Wear parts

- Suction cups, impeller unit

Technical data

PAS			300	500	600	800	1200
Connection voltage		V AC	230	230	230	230	230
Mains frequency		Hz	50	50	50	50	50
Max. power consumption		W	5	5	11	20	25
Max. pump capacity		l/h	300	500	600	800	1150
Max. pump head		m	0.5	0.8	1.3	1.5	2
Protection type			IPx8	IPx8	IPx8	IPx8	IPx8
Max. immersion depth		m	1	1	1	1	1
Connection diameter, pressure side		mm	13	13	13	17	17
Permissible range, water temperature		°C	+4 ... 35	+4 ... 35	+4 ... 35	+4 ... 35	+4 ... 35
Dimensions	Length	mm	35	35	45.5	54	54
	Width	mm	51	51	65	78	78
	Height	mm	54	54	78	89	89
Length of power cable		m	1.5	1.5	1.5	1.5	1.5
Weight		kg	0.2	0.2	0.4	0.6	0.6

Disposal

NOTE

Do not dispose of this unit with household waste.

- ▶ Dispose of the unit by using the return system provided for this purpose.
- ▶ Should you have questions, please contact your local disposal company. They will give you information on how to correctly dispose of the unit.
- ▶ Render the unit unusable by cutting the cables.

Consignes de sécurité

Raccordement électrique

- Ne brancher l'appareil que lorsque les caractéristiques électriques de l'appareil et de l'alimentation correspondent.
- Raccorder l'appareil uniquement à une prise installée de manière réglementaire.
- Protéger les fiches et les douilles ouvertes contre l'humidité.

Exploitation sécurisée

- Débrancher tous les appareils électriques immergés avant de pénétrer dans l'eau afin de prévenir tout risque de blessures ou un danger de mort par électrocution.
- Ne pas utiliser l'appareil en cas d'endommagement des câbles électriques ou du boîtier.
- Jetez l'appareil si son câble de raccordement au secteur est endommagé. Le câble de raccordement au secteur ne peut pas être remplacé.
- L'unité de fonctionnement dans l'appareil contient un aimant à champ magnétique puissant qui risque d'avoir un impact sur les stimulateurs cardiaques ou les défibrillateurs implantés (ICD). Maintenir une distance minimale de 0,2 m entre l'implant et l'aimant.
- Ne tirez jamais sur les câbles électriques. En particulier, ne portez pas d'appareils par leur câble.
- Poser les câbles de manière à éviter tout risque d'endommagement et de trébuchement.
- Dans le cas où cet appareil serait utilisé par des mineurs de moins de 3 ans ainsi que par des personnes souffrant d'un handicap mental ou plus généralement par des personnes manquant d'expérience, un adulte averti devra être présent, qui renseignera le mineur ou la personne fragilisée concernée sur le bon emploi de ce matériel. Les enfants ne doivent pas jouer avec cet appareil. Ne pas laisser un enfant sans surveillance pour le nettoyage ou l'entretien.
- Ne jamais procéder à des modifications techniques sur l'appareil.
- Toujours débrancher la fiche secteur avant de travailler sur l'appareil.
- Exécuter des travaux sur l'appareil uniquement si ces derniers sont décrits dans la notice d'emploi.
- N'utiliser que des pièces de rechange et des accessoires d'origine.
- En cas de problème, adressez-vous au service après-vente agréé ou à EDEN.

Utilisation conforme à la finalité

Utilisez le produit décrit dans cette notice uniquement de la manière suivante :

- Pour maintenir la circulation de l'eau dans un aquarium.
- Remise en circulation et vidage par pompage des réservoirs ou des bassins.
- en intérieur et à des fins aquariophiles privées.
- Dans le respect des caractéristiques techniques. (→ Caractéristiques techniques)

Les restrictions suivantes sont valables pour l'appareil :

- Ne pas utiliser dans des piscines naturelles.
- Ne jamais utiliser sans débit d'eau.
- N'utilisez pas l'appareil avec des produits chimiques, des aliments, des substances inflammables, explosives ou des liquides autres que l'eau.
- A ne pas raccorder à l'alimentation en eau potable.
- Ne pas utiliser à des fins commerciales ou industrielles.

FR

Description du produit

Vue d'ensemble

EDEN PAS 300, 500

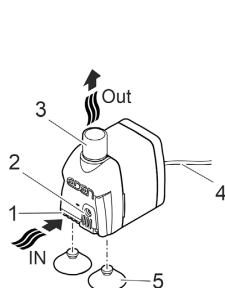

EDEN PAS 600, 800, 1200

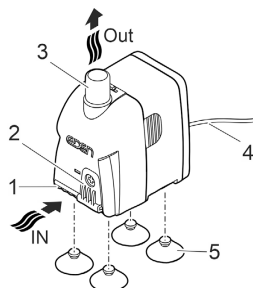

PAS0002

- | | |
|---|---------------------------|
| 1 | Entrée |
| 2 | Régulateur de débit |
| 3 | Sortie (côté refoulement) |
| 4 | Câble secteur |
| 5 | Ventouses |

Symboles sur l'appareil

IPX8  1.0 m

L'appareil est protégé contre l'immersion continue jusqu'à 1 m de profondeur.



N'utilisez l'appareil qu'en intérieur.



Ne pas exposer directement l'appareil aux rayons du soleil.



Ne jetez pas l'appareil avec les déchets ménagers courants.



Lire la notice d'emploi.

Mise en place et raccordement

- Monter les ventouses.

EDEN PAS 300, 500 EDEN PAS 600, 800, 1200

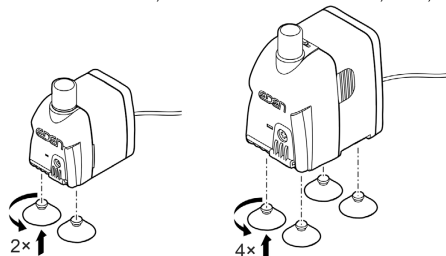

PAS0006

- Si nécessaire, vous pouvez raccorder un tuyau à la sortie (côté refoulement) de la pompe. (→ Caractéristiques techniques)
- Fixez la pompe sur la paroi de l'aquarium à l'aide des ventouses.

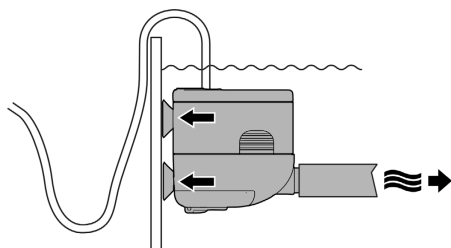

PAS0001

Mise en service

REMARQUE

La pompe ne doit pas fonctionner en marche à sec. Dans le cas contraire, la pompe pourrait être détériorée.

► Ne faites fonctionner la pompe que lorsqu'elle est immergée.

FR

Mise en circuit / mise hors circuit

- **Mettre en circuit** : brancher la fiche secteur dans la prise de courant.
 - L'appareil se met immédiatement en marche.
 - Posez le cordon d'alimentation de manière à former une boucle d'égouttement et à ce que le point le plus bas se trouve en dessous de la prise. Cela empêche l'eau de s'égoutter dans la prise.
- **Mettre hors circuit** : retirer la fiche secteur de la prise de courant.

Former une boucle d'égouttement

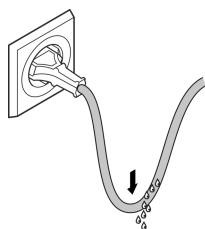

Régler le débit

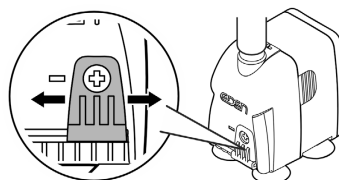

BSE0003

PAS0004

Nettoyage et entretien

⚠ PRUDENCE

Risque de blessure découlant d'un démarrage imprévu. Les fonctions de surveillance internes de l'appareil peuvent l'éteindre puis le rallumer automatiquement.

► Débrancher la prise de secteur avant d'exécuter des travaux sur l'appareil.

REMARQUE

N'utiliser ni produits de nettoyage agressifs ni solutions chimiques. En effet, ces produits peuvent endommager le boîtier, altérer le fonctionnement de l'appareil et nuire aux animaux, aux plantes et à l'environnement.

► Nettoyez l'appareil si possible avec de l'eau claire et une brosse douce ou une éponge ; pour éliminer des encrassements tenaces, employez les produits de nettoyage recommandés.

Nettoyage de l'appareil

- ① Nettoyez l'appareil selon les besoins et au moins 2 fois par an.
- Produits de nettoyage recommandés en cas d'entartrages tenaces :
 - Détergents ménagers exempts de vinaigre et de chlore.
- Après le nettoyage, rincer méticuleusement toutes les pièces à l'eau claire.

Nettoyage/Remplacement de l'unité de fonctionnement

Voici comment procéder :

- Retirez le panier de filtration du bloc moteur en exerçant une forte pression.
- Retirer l'unité de fonctionnement et la nettoyer ou la remplacer.
- Réassembler l'appareil dans l'ordre inverse.

EDEN PAS 300, 500

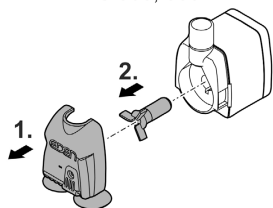

EDEN PAS 600, 800, 1200

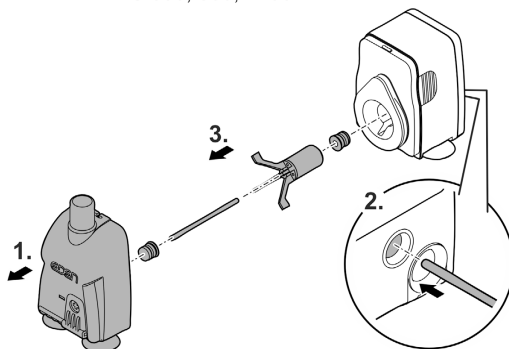

PAS0003

Dépannage

Dérangement	Cause	Solution
L'appareil ne démarre pas	Absence de tension secteur	Vérifier la tension secteur
	Bloc rotor bloqué	Nettoyer l'appareil
Débit d'eau insuffisant	Carter de la pompe ou unité de fonctionnement encrassés	Nettoyer l'appareil
	Régulateur de débit réglé sur un débit trop faible	Régler le régulateur de débit dans le sens +
	Bloc rotor usé	Remplacer le bloc rotor
	Carter de la pompe bouché	Nettoyer l'appareil

Pièces d'usure

- Ventouses, unité de fonctionnement

Caractéristiques techniques

PAS		300	500	600	800	1200	
Tension de raccordement	V CA	230	230	230	230	230	
Fréquence du réseau	Hz	50	50	50	50	50	
Puissance absorbée max.	W	5	5	11	20	25	
Capacité de refoulement max	l/h	300	500	600	800	1150	
Hauteur de refoulement max.	m	0,5	0,8	1,3	1,5	2	
Indice de protection		IPx8	IPx8	IPx8	IPx8	IPx8	
Profondeur d'immersion max.	m	1	1	1	1	1	
Diamètre raccordement côté refoulement	mm	13	13	13	17	17	
Plage de température de l'eau autorisée	°C	+4 à 35	+4 à 35	+4 à 35	+4 à 35	+4 à 35	
Dimensions	Longueur	mm	35	35	45,5	54	54
	Largeur	mm	51	51	65	78	78
	Hauteur	mm	54	54	78	89	89
Longueur du câble secteur	m	1,5	1,5	1,5	1,5	1,5	
Poids	kg	0,2	0,2	0,4	0,6	0,6	

FR

Recyclage

REMARQUE

Il est interdit d'éliminer cet appareil avec les déchets ménagers.

- ▶ Mettre l'appareil au rebut par le biais du système de reprise prévu à cet effet.
- ▶ Prenez contact avec votre entreprise locale de traitement des déchets si vous avez des questions. Elle vous fournira les informations relatives à l'élimination réglementaire de l'appareil.
- ▶ Mettez l'appareil hors d'usage en sectionnant les câbles.

Originele handleiding.

Veiligheidsinstructies

Elektrische aansluiting

- Sluit het apparaat alleen aan, wanneer de elektrische gegevens van het apparaat en de voeding overeenkomen.
- Gebruik het apparaat uitsluitend op een volgens de voorschriften geïnstalleerde contactdoos.
- Bescherm open stekkers en stopcontacten tegen vocht.

Veilig gebruik

- Ontkoppel alle elektrische apparaten in het water van het voedingsnet, voordat u in het water grijpt. Anders bestaat gevaar voor ernstig of dodelijk letsel door elektrische schokken.
- Gebruik het apparaat niet als elektrische snoeren of behuizing beschadigd zijn.
- Voer het apparaat niet af als de stroomkabel beschadigd is. De stroomkabel kan niet worden vervangen.
- De rotor in het apparaat bevat een magneet met een krachtig magneetveld, dat pacemakers of geïmplanteerde defibrillatoren (ICD) kan beïnvloeden. Houd tussen implantaat en magneet een afstand van minimaal 0,2 m aan.
- Trek nooit aan elektriciteitskabels. Draag vooral geen apparaten aan de kabel.
- Installeer de leidingen zodanig, dat deze tegen beschadigingen zijn beschermd en niemand erover kan struikelen.
- Dit apparaat kan worden gebruikt door kinderen vanaf 3 jaar en daarnaast door personen met verminderde fysieke, sensorische of mentale vermogens of een gebrek aan ervaring en kennis, mits zij onder toezicht staan of geïnstrueerd werden over het veilige gebruik van het apparaat en de gevaren begrijpen, die hiermee samenhangen. Kinderen mogen niet met het apparaat spelen. Reiniging en onderhoud door de gebruiker mogen niet worden uitgevoerd door kinderen, die niet onder toezicht staan.
- Breng nooit technische veranderingen aan het apparaat aan.
- Trek altijd de netstekker los voordat u werkzaamheden aan het apparaat uitvoert.
- Voer uitsluitend die werkzaamheden aan het apparaat uit die in deze gebruiksaanwijzing zijn beschreven.
- Gebruik uitsluitend originele reserveonderdelen en origineel toebehoren.
- Neem bij problemen contact op met de geautoriseerde klantenservice of met EDEN.

Beoogd gebruik

Gebruik het in deze gebruiksaanwijzing beschreven product uitsluitend op de volgende manier:

- Voor het instandhouden van de watercirculatie in een aquarium.
- Ompompen en leegpompen van reservoirs of bassins.
- Alleen binnenshuis en voor privé aquaria.
- Met in achtname van deze technische gegevens. (→ Technische gegevens)

NL

De volgende inperkingen gelden voor het apparaat:

- Niet gebruiken in zwembijvers.
- Nooit gebruiken zonder doorstromend water.
- Gebruik het apparaat niet in combinatie met chemicaliën, voedsel, ontvlambare, explosieve stoffen of andere vloeistoffen dan water.
- Niet op de drinkwatervoorziening aansluiten.
- Niet gebruiken voor commerciële of industriële doeleinden.

Productbeschrijving

Overzicht

EDEN PAS 300, 500

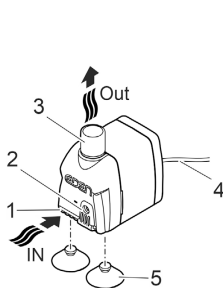

EDEN PAS 600, 800, 1200

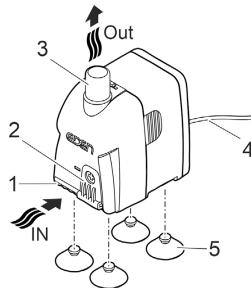

- | | |
|---|---------------------------------|
| 1 | Ingang |
| 2 | Regelaar voor debiethoeveelheid |
| 3 | Uitgang (drukzijde) |
| 4 | Netspanningskabel |
| 5 | Zuignappen |

PAS0002

Symbolen op het apparaat

IPX8  1.0 m

Het apparaat is beschermd tegen lang onderdompelen tot 1 m.



Gebruik het apparaat alleen binnen.



Bescherm het apparaat tegen direct zonlicht.



Voer het apparaat niet af met het normale huisvuil.



Lees de gebruikershandleiding.

Plaatsen en aansluiten

- Monteer de zuignappen.

EDEN PAS 300, 500 EDEN PAS 600, 800, 1200

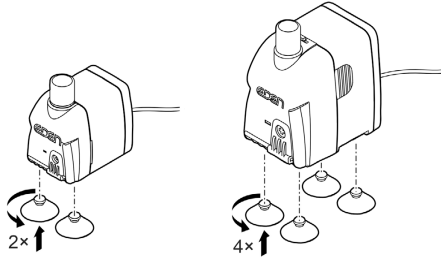

PAS0006

- Indien noodzakelijk, kunt u op de uitgang (drukzijde) van de pomp een slang aansluiten. (→ Technische gegevens)
- Bevestig de pomp met de zuignappen aan de aquariumwand.

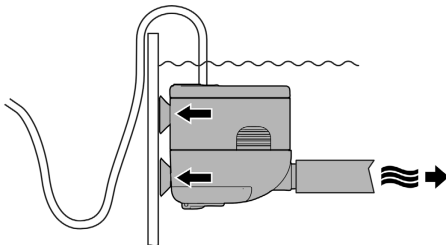

PAS0001

Ingebruikname

OPMERKING

De pomp mag niet drooglopen. Anders kan de pomp defect raken.

► Gebruik de pomp alleen, als deze ondergedompeld is.

NL

Inschakelen/uitschakelen

- **Inschakelen:** Steek de netstekker in het stopcontact.
 - Het apparaat schakelt onmiddellijk aan.
 - Installeer de netvoedingskabel zodanig, dat er een druppellus wordt gevormd en het diepste punt onder het stopcontact ligt. Daardoor kan omlaag druppelend water niet in het stopcontact komen.
- **Uitschakelen:** Trek de netstekker uit het stopcontact.

Zorg voor een druppellus

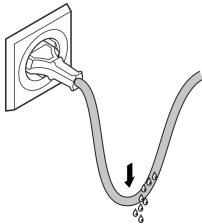

Stel het debiet in

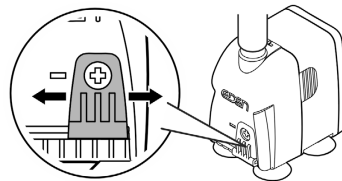

BSE0003

PAS0004

Reiniging en onderhoud

⚠ VOORZICHTIG

Gevaar voor letsel door onvoorzienbaar starten. Apparaatinterne bewakingsfuncties kunnen het apparaat uitschakelen en zelfstandig weer inschakelen.

► Trek de stekker uit het stopcontact voordat u aan het apparaat gaat werken.

OPMERKING

Gebruik geen agressieve reinigingsmiddelen of chemische oplossingen. Deze middelen kunnen de behuizing beschadigen en de werking van het apparaat in het gedrang brengen; ze zijn tevens schadelijk voor dieren, planten en het milieu.

► Reinig het apparaat zo mogelijk met schoon water en een zachte borstel of een spons; bij hardnekkige vervuiling met behulp van het geadviseerde reinigingsmiddel.

Apparaat reinigen

-  Reinig het apparaat indien nodig, maar minstens 2 maal per jaar.
- Aanbevolen reinigingsmiddelen bij hardnekkige kalkaanslag:
 - Azijn- en chloorvrije huishoudreiniger.
- Na het reinigen alle delen met schoon water afspoeien.

Rotor reinigen/vervangen

Zo gaat u te werk:

- Filterkorf met stevige druk van het motorblok trekken.
- Rotor uitnemen, schoonmaken of vervangen
- Bouw het apparaat in omgekeerde volgorde samen.

EDEN PAS 300, 500

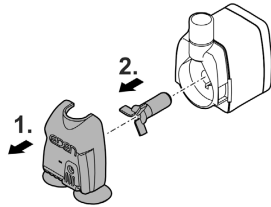

EDEN PAS 600, 800, 1200

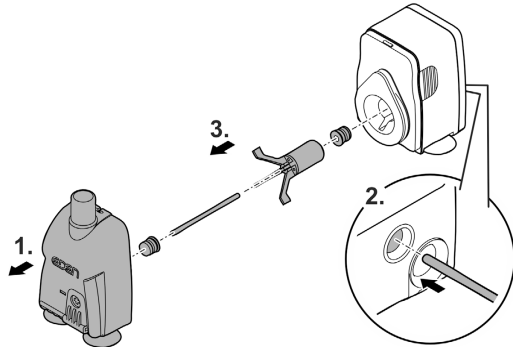

PAS0003

Storing verhelpen

Storing	Oorzaak	Oplossing
Het apparaat start niet	Er is geen netspanning	Netspanning controleren
	Rotor geblokkeerd	Apparaat reinigen
Waterstroom onvoldoende	Pomphuis of rotor verontreinigd	Apparaat reinigen
	Debiethoeveelheid op een te laag debiet ingesteld	Debietregelaar in de richting + bewegen
	Rotor versleten	Rotor vervangen
	Pomphuis verstopt	Apparaat reinigen

Slijtagedelen

- Zuignappen, rotor

Technische gegevens

PAS		300	500	600	800	1200	
Aansluitspanning	V AC	230	230	230	230	230	
Netfrequentie	Hz	50	50	50	50	50	
Maximaal opgenomen vermogen	W	5	5	11	20	25	
Max. capaciteit	l/h	300	500	600	800	1150	
Max. toevoerhoogte	m	0,5	0,8	1,3	1,5	2	
Beschermingsgraad		IPx8	IPx8	IPx8	IPx8	IPx8	
Max. dompeldiepte	m	1	1	1	1	1	
Diameter aansluiting drukzijde	mm	13	13	13	17	17	
Toelaatbaar bereik watertemperatuur	°C	+4 ... 35	+4 ... 35	+4 ... 35	+4 ... 35	+4 ... 35	
Afmetingen	Lengte	mm	35	35	45,5	54	54
	Breedte	mm	51	51	65	78	78
	Hoogte	mm	54	54	78	89	89
Lengte netspanningskabel	m	1,5	1,5	1,5	1,5	1,5	
Gewicht	kg	0,2	0,2	0,4	0,6	0,6	

NL

Afvoer van het afgedankte apparaat

OPMERKING

Dit apparaat niet met het huishoudelijk afval afvoeren.

- ▶ Verwijder het apparaat via het daartoe bedoelde retourstelsel.
- ▶ Als u vragen heeft, neem dan contact op met uw plaatselijke afvalverwerkingsbedrijf. Hier kunt u informatie inwinnen over het afvoeren van het apparaat conform de voorschriften.
- ▶ Maak het apparaat, door het afsnijden van de kabels, onbruikbaar.

Indicaciones de seguridad

Conexión eléctrica

- Conecte el equipo sólo cuando los datos eléctricos del equipo coinciden con los datos de la alimentación de corriente.
- Conecte el equipo sólo en un tomacorriente instalado correctamente.
- Proteja los enchufes y conectores abiertos de la humedad.

Funcionamiento seguro

- Separe todos los equipos eléctricos que se encuentran en el agua de la red de corriente antes de tocar el agua. De lo contrario existe riesgo de lesiones graves o muerte por choque eléctrico.
- No emplee el equipo cuando las líneas eléctricas o la caja están dañadas.
- Deseche el equipo si está dañado el cable de conexión de red. El cable de conexión de red no se puede sustituir.
- La unidad de rodadura en el equipo incluye un imán con un fuerte campo magnético que puede influir en marcapasos o desfibriladores implantados (ICD). Mantenga una distancia mínima de 0,2 m entre el implante y el imán.
- No tire nunca de los cables eléctricos. En particular, no transporte ningún equipo por la línea eléctrica.
- Tienda las líneas de forma que estén protegidas contra daños y lesiones por tropiezo de personas.
- Este equipo puede ser utilizado por niños a partir de 3 años y mayores así como por personas con capacidades físicas, sensoriales o mentales reducidas o que no dispongan de la experiencia y los conocimientos necesarios, si se les supervisan o instruyen sobre el uso seguro del equipo y los peligros resultantes. Los niños no deben jugar con el equipo. Está prohibido que los niños ejecuten la limpieza y el mantenimiento sin supervisión.
- No realice nunca modificaciones técnicas en el equipo.
- Saque siempre la clavija de red antes de ejecutar trabajos en el equipo.
- Ejecute en el equipo sólo los trabajos descritos en estas instrucciones.
- Emplee sólo piezas de recambio originales y accesorios originales.
- En caso de problemas póngase en contacto con el servicio al cliente autorizado o con EDEN.

Uso conforme a lo prescrito

Emplee el producto descrito en estas instrucciones sólo de la forma siguiente:

- Para garantizar la circulación del agua en un acuario.
- Trasvase y vaciado de depósitos o piscinas.
- En interiores y para fines acuáticos privados.
- De acuerdo con los datos técnicos. (→ Datos técnicos)

Para el equipo son válidas las siguientes limitaciones:

- No emplee en piscinas.
- No opere nunca sin circulación de agua.
- No utilice el equipo junto con productos químicos, alimentos, sustancias inflamables y explosivas u otros líquidos que no sean agua.
- No conectar a la línea de alimentación de agua potable.
- No emplee el equipo para fines industriales.

ES

Descripción del producto

Vista sumaria

EDEN PAS 300, 500

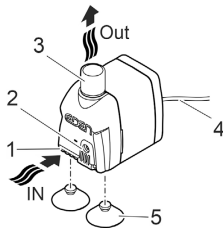

EDEN PAS 600, 800, 1200

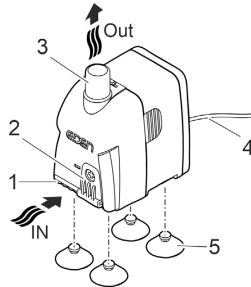

PAS0002

- | | |
|---|--------------------------|
| 1 | Entrada |
| 2 | Regulador del caudal |
| 3 | Salida (lado de presión) |
| 4 | Cable de red |
| 5 | Ventosas |

Símbolos en el equipo

IPX8  1.0 m

El equipo está protegido contra la inmersión permanente hasta 1 m de profundidad.



Utilice el equipo sólo en interiores.



Proteja el equipo contra la radiación solar directa.



No deseche el equipo en la basura doméstica normal.



Lea las instrucciones de uso.

Emplazamiento y conexión

- Monte las ventosas.

EDEN PAS 300, 500 EDEN PAS 600, 800, 1200

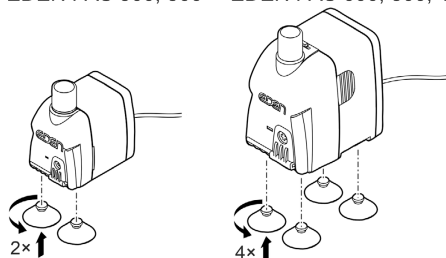

PAS0006

- Si fuera necesario, se puede conectar una manguera a la salida (lado de presión) de la bomba. (→ Datos técnicos)
- Fije la bomba con las ventosas a la pared del acuario.

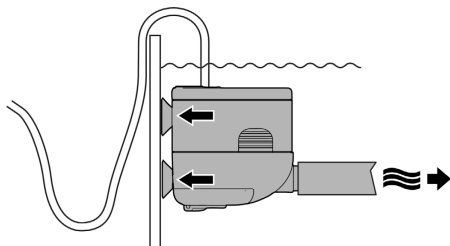

PAS0001

Puesta en marcha

INDICACIÓN

La bomba no debe marchar en seco. De lo contrario se puede destruir la bomba.

► Opere la bomba sólo cuando está sumergida o inundada.

Conexión / desconexión

- **Conexión:** Enchufe la clavija de red en el tomacorriente.
 - El equipo se conecta de inmediato.
 - Tienda la línea de conexión de red de forma que se forme un bucle de goteo y el punto más bajo esté por debajo del tomacorriente. Esto evita que gotee agua en el tomacorriente.
- **Desconexión:** Saque la clavija de red del tomacorriente.

Formar un bucle de goteo

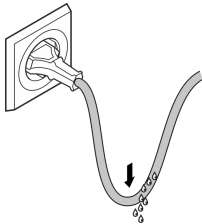

Ajustar el flujo

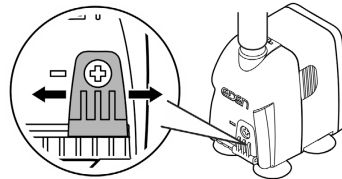

BSE0003

PAS0004

Limpeza y mantenimiento

⚠ CUIDADO

Peligro de lesión por un arranque imprevisible. Las funciones de supervisión internas del equipo pueden desconectar el equipo y conectarlo de nuevo automáticamente.

► Saque la clavija de la red antes de trabajar en el equipo.

INDICACIÓN

No emplee productos de limpieza agresivos ni soluciones químicas. Estos productos pueden dañar la carcasa, mermar el funcionamiento del equipo y dañar a los animales, las plantas y el medio ambiente.

► Si fuera posible, limpie el equipo con agua limpia y un cepillo suave o una esponja; si la suciedad es muy persistente emplee los productos de limpieza recomendados.

Limpeza del equipo

- ❗ Limpie el equipo según sea necesario, pero como mínimo 2 veces al año.
- Productos de limpieza recomendados en caso de calcificaciones persistentes:
 - Productos de limpieza domésticos sin vinagre y cloro.
- Después de la limpieza enjuague minuciosamente todas las piezas con agua clara.

Limpeza/ sustitución de la unidad de rodadura

Proceda de la forma siguiente:

- Quite la cesta del filtro del bloque motor ejerciendo una fuerte presión.
- Quite la unidad de rodadura, límpiela o sustitúyala.
- Monte el equipo en secuencia contraria.

EDEN PAS 300, 500

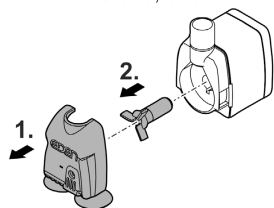

EDEN PAS 600, 800, 1200

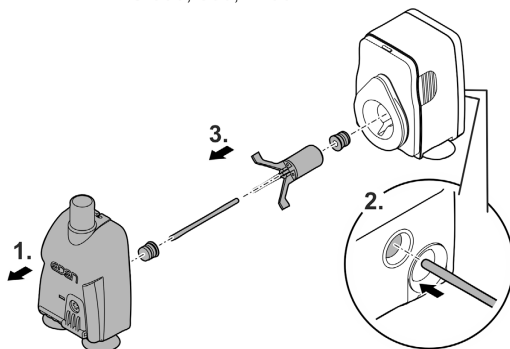

PAS0003

Eliminación de fallos

Fallo	Causa	Acción correctora
El equipo no arranca	No hay tensión de alimentación	Compruebe la tensión de alimentación.
	Unidad de rodadura bloqueada	Limpiar el equipo
Flujo de agua insuficiente	Carcasa de la bomba o unidad de rodadura sucia	Limpiar el equipo
	Regulador de caudal ajustado a un caudal demasiado bajo	Mover el regulador de caudal en sentido +
	Unidad de rodadura desgastada	Sustituir la unidad de rodadura
	Carcasa de la bomba obstruida	Limpiar el equipo

Piezas de desgaste

- Ventosas, unidad de rodadura

Datos técnicos

PAS		300	500	600	800	1200	
Tensión de conexión	V CA	230	230	230	230	230	
Frecuencia de red	Hz	50	50	50	50	50	
Consumo de energía máximo	W	5	5	11	20	25	
Capacidad de bombeo máx.	l/h	300	500	600	800	1150	
Altura de bombeo máx.	m	0,5	0,8	1,3	1,5	2	
Categoría de protección		IPx8	IPx8	IPx8	IPx8	IPx8	
Profundidad de inmersión máxima	m	1	1	1	1	1	
Diámetro conexión lado de presión	mm	13	13	13	17	17	
Gama permisible temperatura del agua	°C	+4 ... 35	+4 ... 35	+4 ... 35	+4 ... 35	+4 ... 35	
Dimensiones	Longitud	mm	35	35	45,5	54	54
	Anchura	mm	51	51	65	78	78
	Altura	mm	54	54	78	89	89
Longitud cable de red	m	1,5	1,5	1,5	1,5	1,5	
Peso	kg	0,2	0,2	0,4	0,6	0,6	

ES

Desecho

INDICACIÓN

Está prohibido desechar este equipo en la basura doméstica.

- ▶ Deseche el equipo a través del sistema de recogida previsto.
- ▶ Si tiene alguna pregunta, póngase en contacto con su empresa local de eliminación de desechos. Allí recibe las informaciones sobre el desecho adecuado del equipo.
- ▶ Corte los cables para inutilizar el equipo.

Instruções de segurança

Conexão eléctrica

- Antes de conetar o aparelho, verifique que as características do aparelho correspondem às da rede eléctrica.
- Ligue o aparelho só com uma tomada instalada de acordo com as normas vigentes.
- Proteja de humidade fichas e tomadas abertas.

Operação segura

- Antes de meter a mão na água, desconectar a ficha eléctrica de todos os aparelhos e que se encontram na água. Contrariamente, existe o risco de morte ou graves lesões por electrocussão.
- O aparelho não pode ser utilizado quando apresenta fios defeituosos ou a carcaça danificada.
- O aparelho já não pode ser utilizado nem reparado com o cabo de alimentação eléctrica defeituosa. O cabo de alimentação não pode ser substituído.
- A unidade de rotor, no interior do aparelho, contém um ímã com forte campo magnético, passível de influir em pacemakers ou desfibriladores implantados (ICD). Entre o implante e o ímã deve ser observada uma distância não inferior a 0,2 m.
- Nunca puxe pelos fios eléctricos. Não transporte nenhum aparelho pelo fio.
- Instale e posicione todos os fios eléctricos de forma que não possam ser danificados e ninguém possa tropeçar.
- O aparelho pode ser utilizado por crianças com idade igual ou superior a 3 anos e pessoas com capacidades físicas, sensoriais ou mentais reduzidas ou com falta de experiência ou conhecimentos, enquanto vigiadas por adultos ou quando foram informadas sobre o uso seguro do aparelho e entenderam os riscos remanescentes. Crianças não podem brincar com o aparelho. A limpeza e a manutenção não podem ser realizadas por crianças sem que sejam vigiadas por adultos.
- Não efetue modificações técnicas do aparelho.
- Desconecte sempre as fichas de rede antes de fazer quaisquer trabalhos no aparelho.
- Faça só os trabalhos, no aparelho, descritos nestas instruções.
- Utilize só peças de reposição originais e acessórios originais.
- Em caso de problemas, dirija-se ao seu distribuidor autorizado ou à EDEN.

Emprego conforme o fim de utilização acordado

O produto descrito nestas instruções só pode ser utilizado conforme exposto abaixo:

- Para manter a circulação de água num aquário.
- Esvaziar e trasfegar reservatórios ou recipientes.
- Interior e para fins de aquário privado.
- Conforme as características técnicas obrigatórias. (→ Dados técnicos)

O aparelho está sujeito a estas restrições:

- Não utilizar em piscinas.
- Nunca operar a bomba sem que seja percorrida por água.
- Não utilize o dispositivo em conjunto com produtos químicos, alimentos, substâncias inflamáveis, explosivas ou líquidos que não sejam água.
- Não ligar ao abastecimento de água potável.
- Não serve para utilizações industriais.

PT

Descrição do produto

Descrição geral

EDEN PAS 300, 500

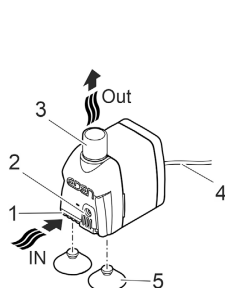

EDEN PAS 600, 800, 1200

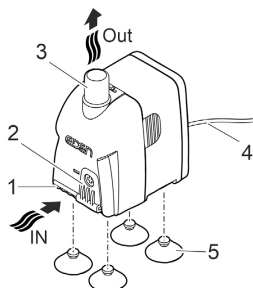

PAS0002

- | | |
|---|-----------------------------------|
| 1 | Entrada |
| 2 | Regulador para controlar o caudal |
| 3 | Saída (lado de pressão) |
| 4 | Cabo elétrico |
| 5 | Ventosas |

Símbolos sobre o aparelho

IPX8  1.0 m

O aparelho está protegido contra mergulho permanente até 1 de profundidade.



O aparelho só pode ser operado só em interiores.



Proteja o aparelho contra radiação solar direta.



O aparelho usado não pode ser eliminado com o lixo doméstico.



Leia as instruções de uso.

Posicionar e conectar

- Monte as ventosas.

EDEN PAS 300, 500 EDEN PAS 600, 800, 1200

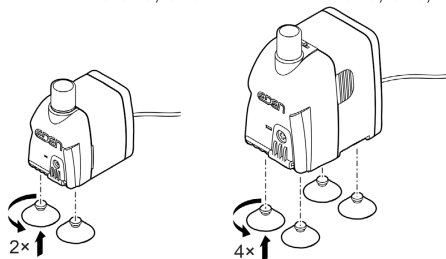

PAS0006

- Se necessário, pode ligar uma mangueira à saída (lado de pressão) da bomba. (→ Dados técnicos)
- Fixe a bomba à parede do aquário com as ventosas.

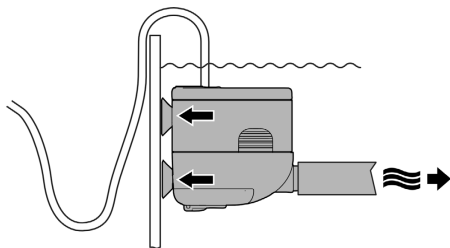

PAS0001

Colocação em operação

NOTA

A bomba não pode ser operada sem água. De contrário, a bomba é suscetível de ser destruída.

- ▶ Nunca operar a bomba sem que a mesma se encontre totalmente mergulhada ou percorrida por água.

Ligar/Desligar

- **Ligar:** Conete a ficha elétrica à tomada.
 - O aparelho arranca de imediato.
 - Instale o cabo de alimentação de modo exista uma curva vertical para gotejamento que tenha o seu ponto mais baixo por baixo da tomada. Assim as gotas de água não podem penetrar na tomada.
- **Desligar:** Desconete a ficha elétrica da tomada.

Praticar curva vertical para gotejamento

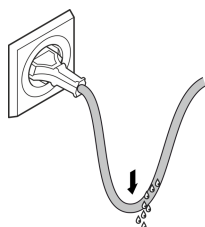

Corrigir o caudal conforme necessário

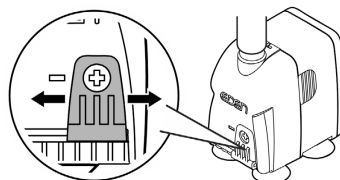

BSE0003

PAS0004

Limpeza e manutenção

⚠ CUIDADO!

Risco de ferimentos por arranque inadvertido. Determinadas funcionalidade de controlo podem desativar o aparelho e reativar automaticamente.

- ▶ Antes de fazer trabalhos no aparelho, desconectar a ficha eléctrica.

NOTA

Nunca utilizar detergentes agressivos ou solventes químicos. Tais produtos são susceptíveis de destruir a carcaça, prejudicar o funcionamento do aparelho e estragam animais, plantas e o meio-ambiente.

- ▶ Limpe o aparelho se possível com água limpa e uma escova ou esponja macia; no caso de sujidade mais resistente, recorra aos detergentes recomendados.

Limpar o aparelho

- ❗ Limpe o aparelho conforme necessário, mas, pelo menos, 2 vezes por ano.
- Solventes de limpeza adequados para remover aderências calcificadas resistentes:
 - Detergente doméstico, desprovido de vinagre e cloro.
- Após a limpeza, lavar todas as peças em abundante água limpa.

Limpar/Substituir a unidade de rotor

Proceder conforme descrito abaixo:

- Retirar o cesto-filtro do bloco do motor exercendo grande pressão.
- Tirar, limpar ou, se preciso, substituir o rotor.
- Montar o aparelho na ordem inversa à desmontagem.

EDEN PAS 300, 500

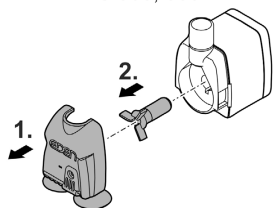

EDEN PAS 600, 800, 1200

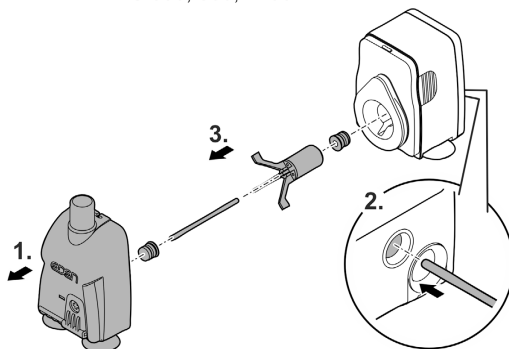

PAS0003

Eliminação de falhas

Problema	Causa	Resolução
O aparelho não arranca	Tensão elétrica ausente	Controlar a tensão elétrica
	Rotor bloqueado	Limpar o aparelho
Fluxo de água insuficiente	Caixa da bomba ou unidade de rotor suja	Limpar o aparelho
	O regulador de passagem está configurado para insuficiência do líquido em passagem.	Mover o regulador de passagem no sentido +
	Rotor gasto	Substituir rotor
	Caixa da bomba entupida	Limpar o aparelho

Peças de desgaste

- Ventosas, rotor

Dados técnicos

PAS		300	500	600	800	1200	
Tensão de conexão	V AC	230	230	230	230	230	
Frequência	Hz	50	50	50	50	50	
Consumo máx. de energia	W	5	5	11	20	25	
Capacidade máxima bomba	l/h	300	500	600	800	1150	
Altura de elevação máxima	m	0,5	0,8	1,3	1,5	2	
Grau de proteção		IPx8	IPx8	IPx8	IPx8	IPx8	
Profundidade máx. de imersão	m	1	1	1	1	1	
Diâmetro da conexão, lado de pressão	mm	13	13	13	17	17	
Limites de temperatura admissíveis	°C	+4 ... 35	+4 ... 35	+4 ... 35	+4 ... 35	+4 ... 35	
Dimensões	Comprimento	mm	35	35	45,5	54	54
	Largura	mm	51	51	65	78	78
	Altura	mm	54	54	78	89	89
Comprimento do cabo elétrico	m	1,5	1,5	1,5	1,5	1,5	
Peso	kg	0,2	0,2	0,4	0,6	0,6	

PT

Descartar o aparelho usado

NOTA

O aparelho não poderá ser eliminado com o lixo doméstico.

- ▶ O aparelho usado deve ser eliminado através do sistema de recolha seletiva de lixo.
- ▶ Em caso de dúvida, dirija-se ao centro de recolha de lixo local. Aqui poderá obter informações sobre a eliminação correta do aparelho.
- ▶ Inutilize previamente o aparelho cortando o respetivo cabo de alimentação.

Avvertenze di sicurezza

Allacciamento elettrico

- Eseguire l'allacciamento solo se i dati elettrici dell'apparecchio e dell'alimentazione elettrica coincidono.
- Collegare l'apparecchio solo a una presa installata secondo le norme.
- Proteggere spine e prese aperte contro l'umidità.

Funzionamento sicuro

- Scollegare dalla tensione elettrica tutti gli apparecchi prima di immergere le mani nell'acqua. In caso contrario sussiste il pericolo di morte o di gravi lesioni per folgorazione.
- Non utilizzare l'apparecchio se i cavi elettrici o l'alloggiamento sono danneggiati.
- Smaltire l'apparecchio se la linea di collegamento alla rete è danneggiata. La linea di collegamento alla rete non può venire sostituita.
- L'unità rotante all'interno dell'apparecchio contiene un magnete con un forte campo magnetico, che può condizionare pacemaker o defibrillatori impiantati (ICD). Osservare una distanza di almeno 0,2 m tra impianto e magnete.
- Non tirare mai i cavi elettrici. In particolare, non trasportare gli apparecchi per i loro cavi.
- Posare i cavi al riparo da danni e in maniera tale che nessuno possa inciamparvi.
- Questo apparecchio può essere utilizzato da bambini di età superiore a 3 anni e da persone con capacità fisiche, sensoriali o mentali ridotte, se sono supervisionate o se sono state istruite sull'uso sicuro dell'apparecchio e che sono in grado di comprendere i pericoli che ne possono derivare. Ai bambini è vietato giocare con l'apparecchio. La pulizia e la manutenzione utente non devono essere effettuate da bambini senza opportuna supervisione.
- Non apportate mai modifiche tecniche all'apparecchio.
- Prima di lavorare con l'apparecchio staccate sempre la spina elettrica.
- Eseguire sull'apparecchio solo le operazioni descritte nelle presenti istruzioni.
- Utilizzare solo parti di ricambio e accessori originali.
- In caso di problemi rivolgersi all'assistenza clienti autorizzata o all'azienda EDEN.

Impiego ammesso

Utilizzare il prodotto descritto nelle presenti istruzioni esclusivamente come segue:

- Per il mantenimento della circolazione dell'acqua in un acquario.
- Travaso e svuotamento di recipienti o vasche.
- In ambienti e per scopi acquariologici privati.
- Rispettando i dati tecnici. (→ Dati tecnici)

Per l'apparecchio valgono le seguenti restrizioni:

- Non utilizzarlo in laghetti destinati al nuoto.
- Non utilizzarlo mai senza flusso d'acqua.
- Non utilizzare l'apparecchio in combinazione con prodotti chimici, alimenti, sostanze infiammabili ed esplosive o liquidi diversi dall'acqua.
- Non allacciare all'impianto di acqua a uso domestico.
- Non utilizzarlo per scopi commerciali o industriali.

IT

Descrizione del prodotto

Prospetto

EDEN PAS 300, 500

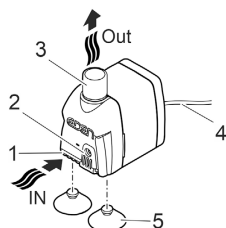

EDEN PAS 600, 800, 1200

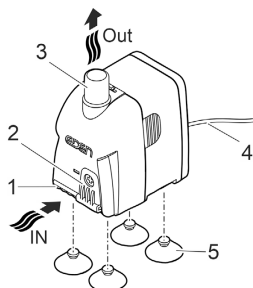

PAS0002

- | | |
|---|--------------------------|
| 1 | Entrata |
| 2 | Regolatore di portata |
| 3 | Uscita (lato di mandata) |
| 4 | Cavo di rete |
| 5 | Ventose |

Simboli sull'apparecchio

IPX8  1.0 m

L'apparecchio è protetto da immersione continua **s**fino a 1 m di profondità.



Utilizzare l'apparecchio solo in ambienti interni.



Proteggere l'apparecchio dalla radiazione solare diretta.



Non smaltire questo apparecchio gettandolo nei rifiuti domestici.



Leggere le istruzioni per l'uso

Installazione e allacciamento

- Montare le ventose.

EDEN PAS 300, 500 EDEN PAS 600, 800, 1200

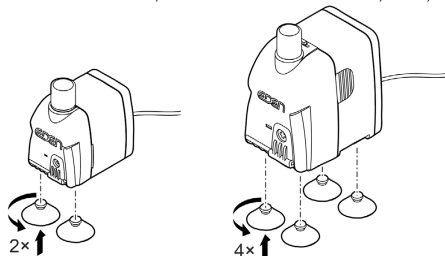

PAS0006

- Se necessario, è possibile collegare all'uscita della pompa un tubo flessibile. (→ Dati tecnici)
- Fissare la pompa alla parete dell'acquario per mezzo delle ventose.

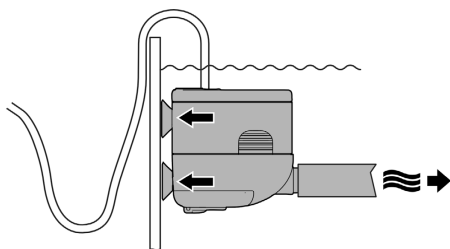

PAS0001

Messa in funzione

NOTA

La pompa non deve funzionare a secco. In caso contrario la pompa può venire danneggiata irreparabilmente.

► Utilizzare la pompa solo sott'acqua ovvero completamente riempita.

Avviamento / Spegnimento

- **Avviamento:** Inserire la spina elettrica nella presa.
 - L'apparecchio si avvia immediatamente.
 - Posare il cavo di alimentazione in maniera tale da formare un'ansa a goccia e che il punto più basso si trovi al di sotto della presa elettrica. In tale maniera, l'acqua gocciolante non può entrare nella presa elettrica.
- **Spegnimento:** Sfilare la spina elettrica dalla presa.

Creazione di un'ansa a goccia

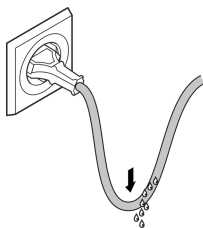

Impostazione della portata

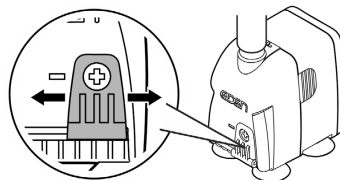

BSE0003

PAS0004

Pulizia e manutenzione

⚠ ATTENZIONE

Pericolo di lesioni dovuto a un avviamento imprevisto. Le funzioni di monitoraggio interne dell'apparecchio lo possono spegnere e riaccendere automaticamente.

► Staccare la spina elettrica prima di intervenire sull'apparecchio.

NOTA

Non utilizzare detersivi aggressivi o soluzioni chimiche. Questi agenti possono danneggiare l'alloggiamento, compromettere la funzionalità dell'apparecchio e sono dannosi per animali, piante e ambiente.

► Pulire l'apparecchio possibilmente con acqua limpida e una spazzola morbida o una spugna; per lo sporco più difficile ricorrere al detersivo consigliato.

Pulizia dell'apparecchio

- ❶ Pulire l'apparecchio quando necessario, ma almeno 2 volte all'anno.
- Detergenti consigliati per calcificazioni resistenti:
 - Detergente per uso domestico senza aceto e cloro.
- Una volta puliti tutti i componenti, risciacquare accuratamente con acqua limpida.

Pulire/sostituire l'unità rotante

Procedere nel modo seguente:

- Sfilare il cestello del filtro dal blocco motore con un energico strattone.
- Estrarre l'unità rotante, pulirla o sostituirla.
- Montare l'apparecchio seguendo l'ordine inverso.

EDEN PAS 300, 500

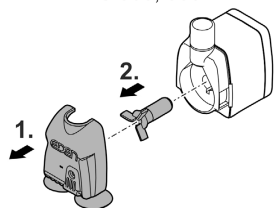

EDEN PAS 600, 800, 1200

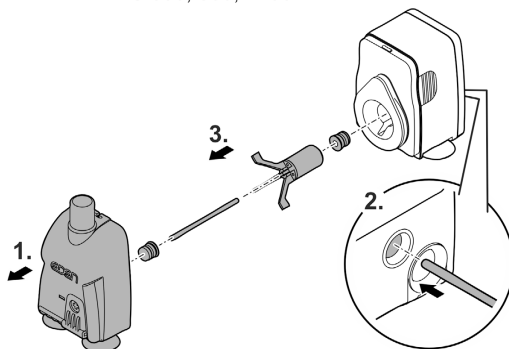

PAS0003

Eliminazione di anomalie

Anomalia	Causa	Rimedio
L'apparecchio non si avvia	Manca la tensione di rete	Verificare la tensione di rete
	Unità rotante bloccata	Pulire l'apparecchio
Flusso d'acqua insufficiente	Corpo della pompa o unità rotante sporchi	Pulire l'apparecchio
	Regolatore di portata impostato su portata troppo bassa	Spostare il regolatore in direzione +
	Unità rotante usurata	Sostituire l'unità rotante
	Corpo della pompa intasato	Pulire l'apparecchio

Pezzi soggetti a usura

- Ventose, unità rotante

Dati tecnici

PAS		300	500	600	800	1200	
Tensione di attacco	V CA	230	230	230	230	230	
Frequenza di rete	Hz	50	50	50	50	50	
Potenza assorbita max.	W	5	5	11	20	25	
Portata max.	l/h	300	500	600	800	1150	
Prevalenza max.	m	0,5	0,8	1,3	1,5	2	
Grado di protezione		IPx8	IPx8	IPx8	IPx8	IPx8	
Profondità di immersione max.	m	1	1	1	1	1	
Diametro attacco lato di mandata	mm	13	13	13	17	17	
Intervallo ammissibile di temperatura dell'acqua	°C	+4 ... 35	+4 ... 35	+4 ... 35	+4 ... 35	+4 ... 35	
Dimensioni	lunghezza	mm	35	35	45,5	54	54
	Larghezza	mm	51	51	65	78	78
	altezza	mm	54	54	78	89	89
Lunghezza cavo di rete	m	1,5	1,5	1,5	1,5	1,5	
Peso	kg	0,2	0,2	0,4	0,6	0,6	

IT

Smaltimento

NOTA

Non smaltire questo apparecchio gettandolo nei rifiuti domestici!

- Smaltire l'apparecchio solo attraverso l'apposito sistema di ritiro.
- In caso di domande rivolgersi all'azienda locale di smaltimento dei rifiuti. Qui si possono ricevere informazioni sul corretto smaltimento dell'apparecchio.
- Dopo l'utilizzo rendere inutilizzabile l'apparecchio tagliando i cavi.

Sikkerhedsanvisninger

El-tilslutning

- Enheden må kun tilsluttes, hvis de elektriske data for enheden og strømforsyningen stemmer overens.
- Tilslut kun apparatet til en forskriftsmæssigt installeret stikkontakt.
- Beskyt åbne stik og stikkontakter mod fugt.

Sikker drift

- Afbryd forbindelsen mellem alle elektriske apparater i vandet og elnettet, før du stikker hånden ned i vandet. Ellers er der fare for svære kvæstelser og dødsfald pga. elektrisk stød.
- Anvend ikke apparatet, hvis de elektriske ledninger eller huset er beskadiget.
- Apparatet skal bortskaffes, hvis nettilslutningsledningen er beskadiget. Nettilslutningsledningen kan ikke udskiftes.
- Løbeenheden i enheden indeholder en magnet med et stærkt magnetfelt, der kan påvirke pacemakere eller implanterede defibrillatorer (ICD). Hold en afstand på mindst 0,2 m mellem implantat og magnet.
- Træk aldrig i ledningerne. Bær især aldrig apparater i ledningen.
- Før ledninger, så de er beskyttet mod beskadigelser, og så ingen kan falde over dem.
- Dette apparat kan bruges af børn fra 3 år og derover og personer med nedsatte fysiske, sensoriske eller mentale evner eller manglende erfaring og viden, når de er under opsyn eller får instruktion i sikker brug af apparatet og forstår de dermed forbundne risici. Børn må ikke lege med apparatet. Rengøring og vedligeholdelse må ikke udføres af børn uden opsyn.
- Foretag aldrig tekniske ændringer på apparatet.
- Afbryd altid strømforsyningen, inden du udfører arbejder på enheden.
- Der må kun udføres arbejde på enheden, som er beskrevet i denne vejledning.
- Brug kun originale reservedele og originalt tilbehør.
- Hvis der opstår problemer, kontakt den autoriserede kundeservice eller EDEN.

Formålsbestemt anvendelse

Brug kun det produkt, der er beskrevet i denne vejledning, som følger:

- Til at opretholde vandcirkulationen i et akvarium.
- Recirkulationspumpning og tømning af beholdere eller bassiner.
- Indendørs og til privat hold af akvariefisk.
- Under overholdelse af de tekniske specifikationer. (→ Tekniske data)

Der gælder følgende restriktioner for apparatet:

- Må ikke anvendes i svømmedamme.
- Må aldrig betjenes uden gennemstrømning af vand.
- Brug ikke apparatet i forbindelse med kemikalier, fødevarer, antændelige, eksplosive stoffer eller andre væsker end vand.
- Tilslut ikke til husets vandforsyning.
- Må ikke anvendes til erhvervs- eller industrimæssige formål.

DA

Produktbeskrivelse

Oversigt

EDEN PAS 300, 500

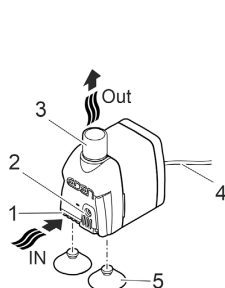

EDEN PAS 600, 800, 1200

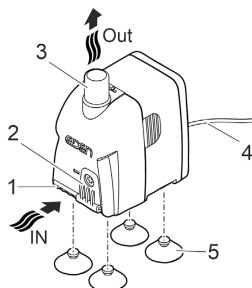

PAS0002

- | | |
|---|--------------------------|
| 1 | Indgang |
| 2 | Regulator for flowmængde |
| 3 | Udgang (trykside) |
| 4 | Netkabel |
| 5 | Sugeskåle |

Symboler på apparatet

IPX8  1.0 m

Apparatet er beskyttet mod permanent neddykning til 1 m dybde.



Apparatet må kun benyttes indendørs.



Beskyt apparatet mod direkte sollys.



Apparatet må ikke bortskaffes som normalt husholdningsaffald.



Læs brugsanvisningen.

Opstilling og tilslutning

- Monter sugeskålene.

EDEN PAS 300, 500 EDEN PAS 600, 800, 1200

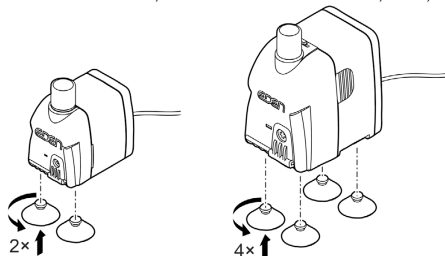

PAS0006

- Hvis det er påkrævet, kan du tilslutte en slange ved pumpens udgang (trykside).
(→ Tekniske data)
- Fastgør pumpen på akvariets væg ved hjælp af sugeskopperne.

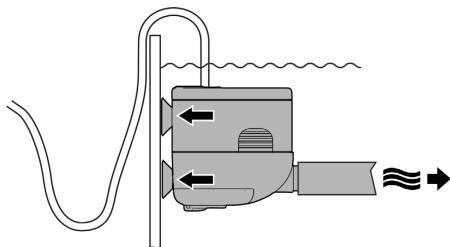

PAS0001

Ibrugtagning

BEMÆRK

Pumpen må ikke løbe tør for vand. Ellers kan pumpen blive ødelagt.

► Brug kun pumpen, når den er nedsænket i vand eller oversvømmet.

Tænd / sluk

- **Tænd:** Sæt netstikket i stikkontakten.
 - Apparatet tænder med det samme.
 - Træk nettilslutningsledningen således, at der dannes en drypsløjfe, og så det laveste punkt ligger under stikkontakten. Herved forhindres det, at dryppende vand kan komme ind i stikkontakten.
- **Sluk:** Træk netstikket ud af stikdåsen.

Dannelse af dråbesløjfe

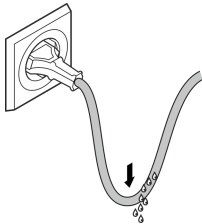

Indstilling af gennemstrømningsmængde

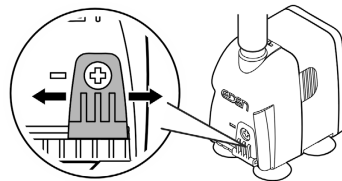

BSE0003

PAS0004

Rengøring og vedligeholdelse

⚠ FORSIGTIG

Risiko for kvæstelser ved uventet start. Apparatets interne overvågningsfunktioner kan slukke for apparatet og tænde det igen automatisk.

► Træk netstikket ud inden arbejde på apparatet.

BEMÆRK

Brug ikke aggressive rengøringsmidler eller kemiske opløsningsmidler. Sådanne midler kan beskadige huset, forringe enhedens funktion, og skade dyr, planter og miljøet.

► Rengør apparatet så vidt muligt med rent vand og en blød børste eller en svamp; ved genstridig snavs brug også et anbefalet rengøringsmiddel.

DA

Rengør apparatet

- ❗ Rengør apparatet efter behov, dog mindst 2 gange om året.
- Anbefalede rengøringsmidler ved genstridige tilkalkninger:
 - Eddike- og klorfrit husholdningsrengøringsmiddel.
- Skyl alle dele med rent vand efter rengøring.

Rengøring/udskiftning af løbeenhed

Sådan gør du:

- Træk filterkurven af motorblokken med et kraftigt tryk.
- Tag løbeenheden af, rengør eller udskift den.
- Sæt apparatet sammen i omvendt rækkefølge.

EDEN PAS 300, 500

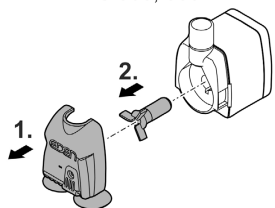

EDEN PAS 600, 800, 1200

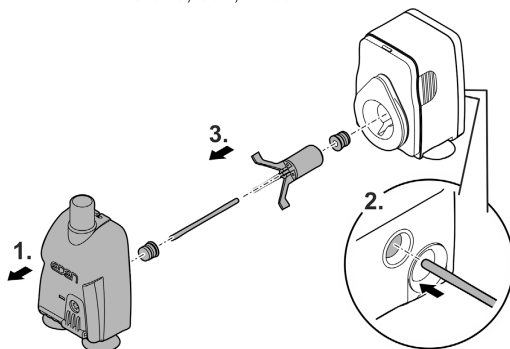

PAS0003

Fejlafhjælpning

Fejl	Årsag	Afhjælpning
Apparatet starter ikke	Netspænding mangler	Kontrollér netspænding
	Løbeenhed blokeret	Rengør apparatet
Utilstrækkelig vandgennemstrømning	Pumpehuset eller løbeenheden er tilsmudset	Rengør apparatet
	Flowregulator indstillet til lav flowmængde.	Flyt flowregulatoren mod +
	Løbeenhed slidt	Udskiftning af løbeenhed
	Pumpehuset er tilstoppet	Rengør apparatet

Lukkedele

- Sugeskåle, løbeenhed

Tekniske data

PAS		300	500	600	800	1200	
Tilslutningsspænding	V AC	230	230	230	230	230	
Netfrekvens	Hz	50	50	50	50	50	
Maks. effektforbrug	W	5	5	11	20	25	
Maksimal transportkapacitet	l/t	300	500	600	800	1150	
Maksimal transporthøjde	m	0,5	0,8	1,3	1,5	2	
Beskyttelsesgrad		IPx8	IPx8	IPx8	IPx8	IPx8	
Maksimal nedsænkingsdybde	m	1	1	1	1	1	
Diameter tilslutning trykside	mm	13	13	13	17	17	
Tilladt område vandtemperatur	°C	+4 ... 35	+4 ... 35	+4 ... 35	+4 ... 35	+4 ... 35	
Dimensioner	Længde	mm	35	35	45,5	54	54
	Bredde	mm	51	51	65	78	78
	Højde	mm	54	54	78	89	89
Længde på netkabel	m	1,5	1,5	1,5	1,5	1,5	
Vægt	kg	0,2	0,2	0,4	0,6	0,6	

DA

Bortskaffelse

BEMÆRK

Dette apparat må ikke bortskaffes som husholdningsaffald.

- ▶ Bortskaf apparatet på genbrugssteder, der er beregnet til det.
- ▶ Ved spørgsmål kontakt din lokale genbrugsstation. Der kan du få oplysninger om den korrekte bortskaffelse af apparatet.
- ▶ Gør apparatet ubrugeligt ved at skære kablet af.

Sikkerhetsanvisninger

Elektrisk tilkobling

- Apparatet skal bare kobles til dersom apparatets og strømforsyningens elektriske spesifikasjoner stemmer overens.
- Apparatet må bare kobles til en forskriftsmessig installert stikkontakt.
- Åpne stikkontakter og bokser må beskyttes mot fuktighet.

Sikker drift

- Koble alle elektriske apparater som er i vannet fra strømmettet, før du berører vannet. Ellers kan det føre til alvorlige personskader eller død som følge av elektrisk støt.
- Ikke bruk apparatet når elektriske ledninger eller hus er skadet.
- Kast apparatet hvis strømledningen er skadet. Strømledningen kan ikke erstattes.
- Løpehjulet i enheten inneholder en magnet med sterkt magnetfelt som kan påvirke pacemakere eller implanterte hjertestartere (ICD). Overhold en avstand på minst 0,2 m mellom implantatet og magneten.
- Trekk aldri i elektriske ledninger. Særlig apparater må aldri bæres etter ledningen.
- Legg ledningene slik at de er beskyttet mot skader, og slik at ingen kan snuble over dem.
- Dette apparatet kan brukes av barn som er 3 år eller eldre, samt av personer med reduserte fysiske, sensoriske eller mentale begrensninger, eller som mangler erfaring og kunnskap, hvis de er under oppsikt eller har fått opplæring i riktig bruk av apparatet, og forstår farene forbundet med å bruke dette. Barn må ikke leke med apparatet. Rengjøring eller brukervedlikehold må ikke utføres av barn uten at de er under oppsikt.
- Foreta aldri tekniske endringer på apparatet.
- Trekk alltid ut kontakten før du utfører arbeid på apparatet.
- Utfør kun arbeid på dette apparatet som er beskrevet i denne bruksanvisningen.
- Bruk kun originale reservedeler og originalt tilbehør.
- Hvis du har problemer, kontakt den autoriserte kundeservicen eller EDEN.

Tilsiktet bruk

Bruk produktet som er beskrevet i denne anvisningen utelukkende på følgende måte:

- For å opprettholde vannsirkulasjonen i et akvarium.
- Ompumping og tømming av beholdere eller bassenger.
- Innendørs og for private akvarieformål.
- Med overholdelse av de tekniske dataene. (→ Tekniske data)

Følgende restriksjoner gjelder for apparatet:

- Skal ikke brukes i svømmebasseng.
- Skal aldri brukes uten vanngjennomstrømning.
- Ikke bruk apparatet i forbindelse med kjemikalier, næringsmidler, brennbare, eksplosive stoffer eller andre væsker enn vann.
- Ikke koble til husets vannforsyning.
- Skal ikke brukes for nærings- eller industriformål.

Produktbeskrivelse

NO

Oversikt

EDEN PAS 300, 500

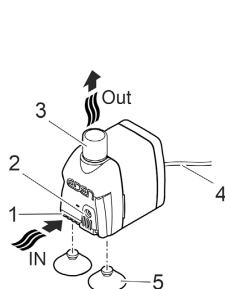

EDEN PAS 600, 800, 1200

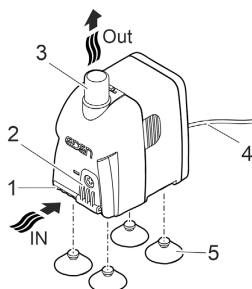

PAS0002

- | | |
|---|---------------------------------------|
| 1 | Inngang |
| 2 | Regulator for gjennomstrømningsmengde |
| 3 | Utgang (trykkside) |
| 4 | Strømkabel |
| 5 | Sugekopp |

Symboler på apparatet

IPX8  1.0 m

Apparatet er beskyttet mot permanent nedsenking opp til 1 m dybde.



Apparatet skal bare brukes innendørs.



Beskytt apparatet mot direkte sollys.



Ikke kast apparatet med vanlig husholdningsavfall.



Les bruksanvisningen.

Installasjon og tilkobling

- Monter sugekoppene.

EDEN PAS 300, 500 EDEN PAS 600, 800, 1200

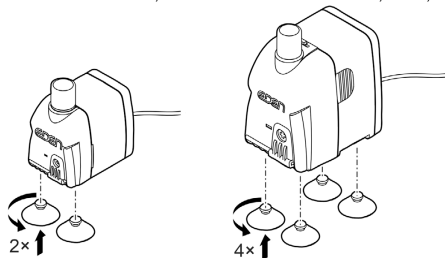

PAS0006

- Om nødvendig kan du koble til en slange på utløpet (trykkside) til pumpen. (→ Tekniske data)
- Fest pumpen med sugekoppene på akvarieveggen.

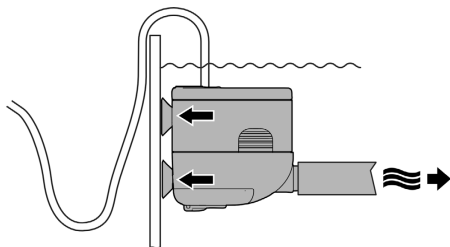

PAS0001

Igangsetting

MERK

Pumpen må ikke tørrkjøres. Hvis ikke kan pumpen bli ødelagt.

► Pumpen må kun drives, når den er nedsenket eller oversvømmet.

Slå av/på

- **Slå på:** Stikk nettpluggen inn i stikkkontakten.
 - Apparatet slås på.
 - Legg strømkabelen slik at det dannes en dryppsløyfe og det laveste punktet er under stikkkontakten. Dette forhindrer at vann som drypper ned kommer inn i stikkkontakten.
- **Slå av:** Trekk nettpluggen ut av stikkkontakten.

Lag en dryppsløyfe

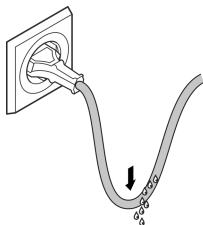

Still inn gjennomstrømningsmengde

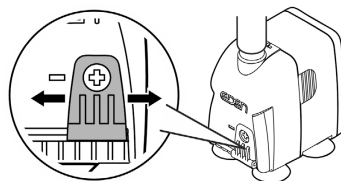

BSE0003

PAS0004

NO

Rengjøring og vedlikehold

⚠ FORSIKTIG

Fare for personskader ved uventet oppstart. Overvåkningsfunksjoner i apparatet kan slå av apparatet og slå det på igjen automatisk.

► Trekk ut nettstøpslet før du utfører arbeid på apparatet.

MERK

Ikke bruk noen aggressive rengjøringsmidler eller kjemiske løsemidler. Slike midler kan skade huset, redusere funksjonsevnen til apparatet og skade dyr, planter og miljø.

► Rengjør apparatet helst med rent vann og en myk børste eller svamp; ved krevende smuss med hjelp av et anbefalt rengjøringsmiddel.

Rengjøre apparatet

- ① Rengjør apparatet ved behov, men minst 2 ganger årlig.
- Anbefalt rengjøringsmiddel ved hårdnakkede forkalkninger:
 - Eddik- og klorfritt husholdningsrengjøringsmiddel.
- Skyll av alle deler grundig med klart vann etter rengjøring.

Rengjøre/bytte løpehjul

Slik går du frem:

- Trekk filterkurven med kraftig trykk av fra motorblokken.
- Ta av pumpehjulet, rengjør eller skift ut.
- Sett apparatet sammen igjen i omvendt rekkefølge.

EDEN PAS 300, 500

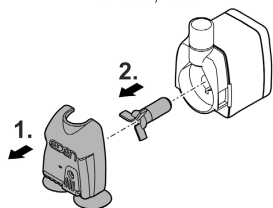

EDEN PAS 600, 800, 1200

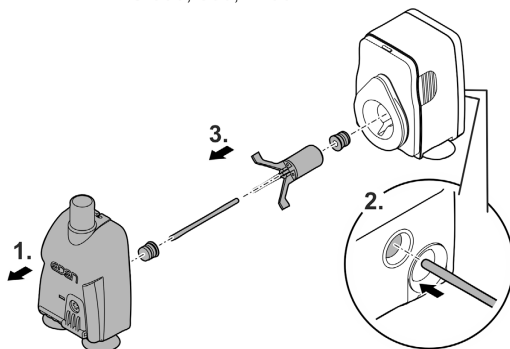

PAS0003

Utbedrefeil

Feil	Årsak	Utbedring
Apparatet starter ikke	Nettspenning mangler	Kontroller nettspenningen
	Løpehjul blokkert	Rengjøre apparatet
Ikke tilstrekkelig vannstrømning	Pumpehus eller løpehjul tilsmusset	Rengjøre apparatet
	Gjennomstrømningsregulatoren er stilt inn på lav gjennomstrømningsmengde	Flytt gjennomstrømningsregulatoren i retning +
	Løpehjul slitt	Bytte løpehjul
	Pumpehuset er tett	Rengjøre apparatet

Slitedeler

- Sugekopper, pumpehjul

Tekniske data

PAS		300	500	600	800	1200	
Nettspenning	V AC	230	230	230	230	230	
Nettfrekvens	Hz	50	50	50	50	50	
Maks. effektopptak	W	5	5	11	20	25	
Maks. kapasitet	l/t	300	500	600	800	1150	
Maks. tilføringshøyde	m	0,5	0,8	1,3	1,5	2	
Beskyttelsesart		IPx8	IPx8	IPx8	IPx8	IPx8	
Maks. dykkedybde	m	1	1	1	1	1	
Diameter tilkobling trykkside	mm	13	13	13	17	17	
Tillatt område vanntemperatur	°C	+4 ... 35	+4 ... 35	+4 ... 35	+4 ... 35	+4 ... 35	
Dimensjoner	Lengde	mm	35	35	45,5	54	54
	Bredde	mm	51	51	65	78	78
	Høyde	mm	54	54	78	89	89
Lengde nettkabel	m	1,5	1,5	1,5	1,5	1,5	
Vekt	kg	0,2	0,2	0,4	0,6	0,6	

NO

Kassering

MERK

Dette apparatet må ikke kastes i vanlig husholdningsavfall.

- ▶ Apparatet må avhendes i henhold til gjeldende forskrifter via godkjent avfallsmottak.
- ▶ Ved spørsmål kan du ta kontakt med ditt lokale avfallsselskap. Der finner du informasjon om forskriftsmessig deponering av apparatet.
- ▶ Sørg for å gjøre apparatet ubrukelig ved å klippe over kablene.

Säkerhetsanvisningar

Elanslutning

- Apparaten får endast anslutas om de elektriska data som gäller för apparaten stämmer överens med strömförsörjningen.
- Anslut endast apparaten till ett vägguttag som installerats enligt gällande föreskrifter.
- Skydda öppna kontakter och uttag mot fukt.

Säker drift

- Om elektriska apparater ligger i vatten ska de kopplas loss från elnätet innan du griper ned i vattnet. I annat fall föreligger risk för allvarliga personskador eller dödsolyckor av elektriskt slag.
- Använd inte apparaten om elektriska ledningar eller kåpor har skadats.
- Avfallshantera apparaten när strömkabeln är skadad. Strömkabeln kan inte bytas ut.
- Drivenheten i apparaten innehåller en magnet med starkt magnetfält som kan påverka pacemakrar eller implanterade defibrillatorer (ICD). Håll minst 0,2 m avstånd mellan implantatet och magneten.
- Dra aldrig i elektriska ledningar. Bär aldrig apparater i deras kablar.
- Dra kablarna så att de är skyddade mot skador och att ingen kan snava över dem.
- Denna apparat kan användas av barn som är 3 år eller äldre samt av personer med sänkt fysisk, sensorisk eller mental förmåga eller brist på erfarenhet och kunskap förutsatt att de hålls under uppsikt eller instrueras i hur de använder apparaten säkert samt de risker som kan uppstå. Barn får inte leka med apparaten. Rengöring och användarunderhåll får inte utföras av barn utan uppsikt.
- Genomför aldrig tekniska ändringar på apparaten.
- Dra alltid ut stickkontakten innan du arbetar med apparaten.
- Genomför endast sådana arbeten på apparaten som beskrivs i denna anvisning.
- Använd endast originalreservdelar och -tillbehör.
- Vänd dig till kundtjänsten eller till EDEN om du har problem.

Ändamålsenlig användning

Använd produkten som beskrivs i den här handboken endast på följande sätt:

- Avsedd för att upprätta vattencirkulationen i ett akvarium.
- Om- och utpumpning av behållare eller bassänger.
- Inomhus och för privata akvarier.
- Med hänsyn till tekniska data. (→ Tekniska data)

För apparaten gäller följande begränsningar:

- Ska inte användas i inte i baddammar.
- Kör aldrig utan vattengenomströmning.
- Använd inte apparaten tillsammans med kemikalier, livsmedel, brännbara, explosiva ämnen eller andra vätskor än vatten.
- Anslut den inte till husets vattentilledning.
- Använd inte för kommersiella eller industriella ändamål.

Produktbeskrivning

Översikt

EDEN PAS 300, 500

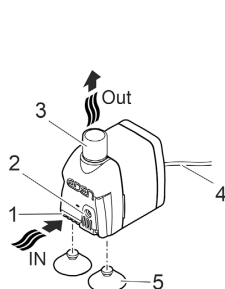

EDEN PAS 600, 800, 1200

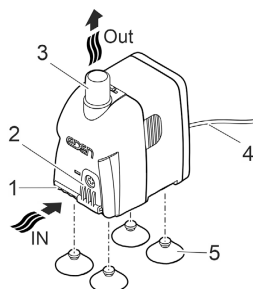

1 Ingång

2 Reglage för flödesmängd

3 Utgång (trycksida)

4 Strömkabel

5 Sugproppar

PAS0002

SV

Symboler på apparaten

IPX8  1.0 m

Apparaten är vattentät för permanent placering ned till 1 m djup.



Använd endast apparaten inomhus.



Skydda apparaten mot direkt solljus.



Apparaten får inte kastas i vanliga hushållssopor.



Läs bruksanvisningen.

Installation och anslutning

- Montera sugkopparna.

EDEN PAS 300, 500 EDEN PAS 600, 800, 1200

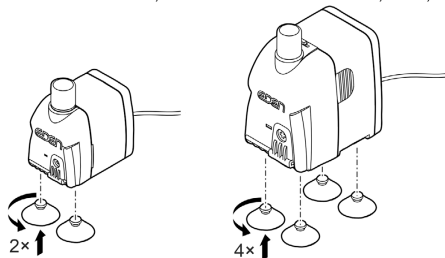

PAS0006

- Om det behövs kan man ansluta en slang till pumpens utgång (trycksidan). (→ Tekniska data)
- Fäst pumpen med sugkopparna på akvarieväggen.

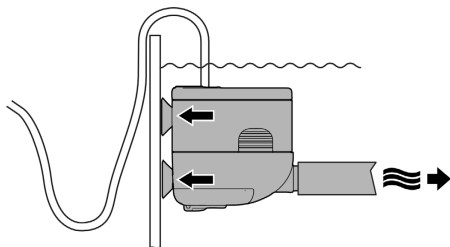

PAS0001

Driftstart

ANVISNING

Pumpen får inte gå torrt. I annat fall finns det risk för att pumpen förstörs.

► Använd endast pumpen om den är komplett nedsänkt i vatten eller flödad.

Påslagning / frånslagning

- **Slå på apparaten:** Anslut stickkontakten till stickuttaget.
 - Apparaten startar direkt.
 - Dra ledningarna på ett sätt att en droppslinga bildas och att den lägsta punkten befinner sig under eluttaget. Då kan inga vattendroppar komma in i uttaget.
- **Slå ifrån apparaten:** Dra ut stickkontakten ur stickuttaget.

Bilda droppslinga

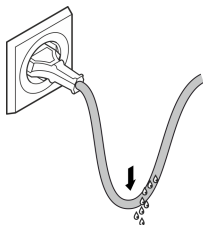

Ställ in flödesmängd

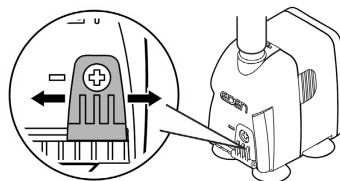

BSE0003

PAS0004

SV

Rengöring och underhåll

⚠ OBS

Risk för personskador vid oväntad start. Apparaten har interna övervakningsfunktioner som kan stänga av och starta den självständigt igen.

► Dra ut stickkontakten innan arbeten utförs på apparaten.

ANVISNING

Använd inga aggressiva rengöringsmedel eller kemiska lösningar. Dessa medel kan angripa kåpan, försämra apparatens funktion och skada djur, växter och miljön.

► Rengör apparaten endast med rent vatten om möjligt och en mjuk borste eller en svamp, använd rekommenderat rengöringsmedel för starkare smuts.

Rengöra apparaten

- ① Rengör apparaten vid behov, men minst 2 ggr/år.
- Rekommenderade rengöringsmedel vid svåra kalkavlagringar:
 - Ättiks- och klorfritt hushållsrengöringsmedel.
- Efter rengöringen ska alla delar sköljas av noggrant med klart vatten.

Rengör/byt ut drivenheten

Gör så här:

- Dra av filterkorgen från motorblocket med ett kraftigt tryck.
- Ta ut drivenheten, rengör eller byt ut vid behov.
- Montera samman apparaten i omvänd ordningsföljd.

EDEN PAS 300, 500

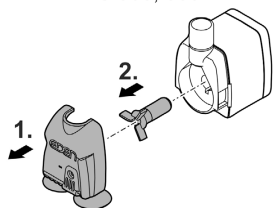

EDEN PAS 600, 800, 1200

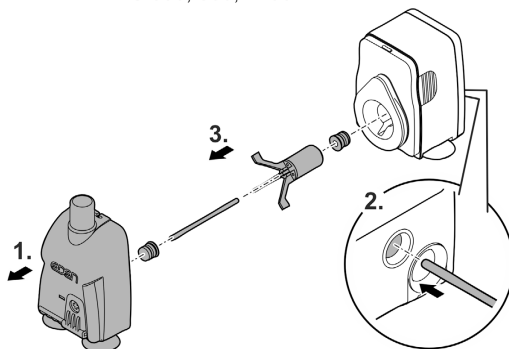

PAS0003

Felavhjälpning

Störning	Orsak	Åtgärd
Apparaten startar inte	Nätspänning saknas	Kontrollera nätspänningen
	Drivenheten är blockerad	Rengöring av apparaten
Otillräckligt vattenflöde	Pumphuset eller drivenheten är nedsmutsade	Rengöring av apparaten
	Flödesreglering inställd på för låg	Flytta flödesregleringen mot + flödesmängd
	Drivenheten är sliten	Byt ut drivenheten
	Pumphuset är tilltäppt	Rengöring av apparaten

Slitagedelar

- Sugproppar, drivenhet

Tekniska data

PAS		300	500	600	800	1200	
Anslutningsspänning	V AC	230	230	230	230	230	
Nätfrekvens	Hz	50	50	50	50	50	
Max. effektförbrukning	W	5	5	11	20	25	
Max. pumpeffekt	l/h	300	500	600	800	1150	
Max. pumphöjd	m	0,5	0,8	1,3	1,5	2	
Kapslingsklass		IPx8	IPx8	IPx8	IPx8	IPx8	
Max. nedsänkingsdjup	m	1	1	1	1	1	
Diameter anslutning trycksidan	mm	13	13	13	17	17	
Tillåtet område vattentemperatur	°C	+4 ... 35	+4 ... 35	+4 ... 35	+4 ... 35	+4 ... 35	
Mått	Längd	mm	35	35	45,5	54	54
	Bredd	mm	51	51	65	78	78
	Höjd	mm	54	54	78	89	89
Längd strömkabel	m	1,5	1,5	1,5	1,5	1,5	
Vikt	kg	0,2	0,2	0,4	0,6	0,6	

SV

Avfallshantering

ANVISNING

Denna apparat får inte kastas i hushållssoporna.

- ▶ Lämna in apparaten till en återvinningscentral.
- ▶ Kontakta lokal återvinningscentral om frågor uppstår. De lämnar information om korrekt avfallshantering.
- ▶ Klipp av kabeln så att apparaten är obrukbar.

Alkuperäisen käyttöohjeen käännös.

Turvaohjeet

Sähköliitäntä

- Laitteen saa yhdistää vain silloin, kun laitteen ja virransyötön sähkötiedot vastaavat toisiansaan.
- Yhdistä laite vain määräysten mukaisesti asennettuun pistorasiaan.
- Suojaa avoimet pistokkeet ja holkit kosteudelta.

Turvallinen käyttö

- Irrota kaikki vedessä olevat sähkölaitteet sähköverkosta ennen kuin kosketat veteen. Muutoin sähköisku voi aiheuttaa vakavan vamman tai kuoleman.
- Laitetta ei saa käyttää, jos sähköjohdot tai kotelo ovat vaurioituneet.
- Hävitä laite, jos sen verkkoliitäntäjohto on vaurioitunut. Verkkoliitäntäjohtoa ei voi vaihtaa.
- Laitteen käyttöyksikkö sisältää magneetin, jossa on voimakas magneettikenttä, joka voi vaikuttaa sydämentahdistimiin ja rytmihäiriötahdistimiin (ICD). Pidä vähintään 0,2 metrin etäisyys implantin ja magneetin välissä.
- Älä koskaan vedä sähköjohtoja. Mitään laitetta ei saa kantaa sen johdosta.
- Aseta kaapelit siten, että ne ovat suojassa vaurioilta ja siten, että kukaan ei voi kompastua niihin.
- Tätä laitetta saavat käyttää yli 3-vuotiaat lapset, sekä henkilöt, joiden fyysiset, aistimelliset tai henkiset kyvyt ovat vähentyneet tai joilla ei ole tarvittavaa kokemusta ja tietoa, vain valvonnan alaisina ja kun heille on annettu opastusta laitteen turvallisesta käytöstä ja kun he ymmärtävät laitteen käytöstä mahdollisesti seuraavat vaarat. Lapset eivät saa leikkiä laitteella. Puhdistus ja käyttäjän suorittama huolto eivät saa tapahtua lasten toimesta ilman valvontaa.
- Älä koskaan tee laitteeseen teknisiä muutoksia.
- Irrota aina virtapistoke, ennen kuin työskentelet laitteen parissa.
- Suorita laitteelle vain sellaisia töitä, joita on kuvattu tässä käyttöohjeessa.
- Käytä laitteessa vain alkuperäisiä varaosia tai lisävarusteita.
- Käännä ongelmatilanteissa EDENin valtuutetun huoltopalvelun puoleen.

Määrästenmukainen käyttö

Käytä tässä käyttöohjeessa kuvattua tuotetta ainoastaan seuraavasti:

- Veden kierron ylläpitämiseksi akvaariossa.
- Säiliöiden tai altaiden siirto- ja tyhjennuspumpaus.
- Sisätiloissa ja yksityisiin akvaariotarkoituksiin.
- Teknisiä tietoja noudattaen. (→ Tekniset tiedot)

Laitteelle ovat voimassa seuraavat rajoitukset:

- Älä käytä uimalammikoissa.
- Älä käytä koskaan ilman, että vettä virtaa läpi.
- Älä käytä laitetta yhdessä kemikaalien, elintarvikkeiden, palavien, räjähtävien aineiden tai muiden nesteiden kuin veden kanssa.
- Ei saa yhdistää talousveden syöttöön.
- Ei ammattimaiseen tai teolliseen käyttöön.

Tuotekuvaus

Yleiskatsaus

EDEN PAS 300, 500

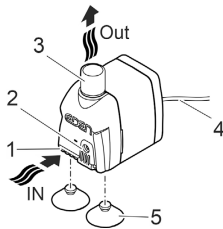

EDEN PAS 600, 800, 1200

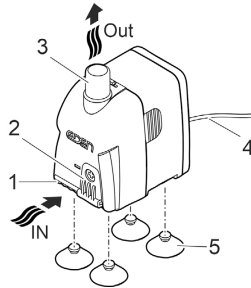

- | | |
|---|----------------------|
| 1 | Tulo |
| 2 | Virtausmäärän säädin |
| 3 | Lähtö (painepuoli) |
| 4 | Verkkojohto |
| 5 | Imukupit |

PAS0002

FI

Laitteessa olevat symbolit

IPX8  1.0 m

Laite on suojattu pysyvää upotusta vastaan 1 m:n syvyyteen asti.



Käytä laitetta vain sisätiloissa.



Suojaa laite suoralta auringonsäteilyltä.



Älä hävitä laitetta tavallisen talousjätteen mukana.



Lue käyttöohje.

Paikoilleen asettaminen ja yhdistäminen

- Asenna imukupit.

EDEN PAS 300, 500 EDEN PAS 600, 800, 1200

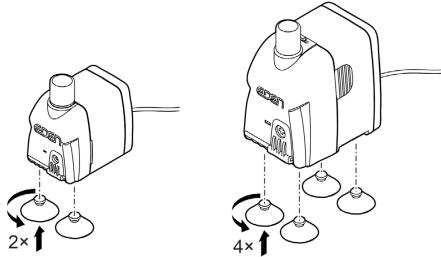

PAS0006

- Tarvittaessa pumpun lähtöön (painepuoli) voidaan liittää letku. (→ Tekniset tiedot)
- Kiinnitä pumppu imukupeilla akvaarion seinään.

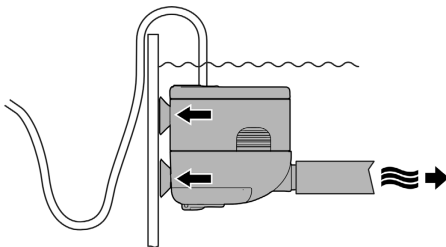

PAS0001

Käyttöönotto

OHJE

Pumppu ei saa käydä kuivana. Muuten pumppu voi rikkoutua.

► Käytä pumppua vain, kun se on täysin upotettuna veteen.

Päällekytkentä/poiskytkentä

- **Päällekytkentä:** Työnnä verkkopistoke pistorasiaan.
 - Laite kytkeytyy heti päälle.
 - Vedä virtajohto niin, että muodostuu tippuvesimutka ja syvin kohta on pistorasian alapuolella. Näin putoava vesi ei pääse pistorasiaan.
- **Poiskytkentä:** Irrota pistoke pistorasiasta

Tippuvesimutkan muodostaminen

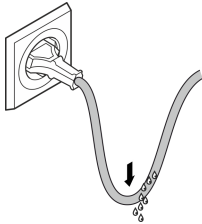

Läpivirtausmäärän asettaminen

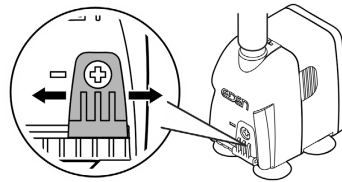

BSE0003

PAS0004

FI

Puhdistus ja huolto

⚠ HUOMIO

Loukkaantumisvaara odottamattoman käynnistymisen johdosta. Laitteen sisäiset valvontatoiminnot voivat kytkeä laitteen pois päältä ja automaattisesti takaisin päälle.

► Irrota verkkopistoke ennen laitteelle tehtäviä töitä.

OHJE

Älä käytä mitään syövyttäviä puhdistusaineita tai kemiallisia liuoksia. Nämä aineet voivat vaurioittaa koteloa, haitata laitteen toimintaa ja aiheuttaa vahinkoja eläimille, kasveille ja ympäristölle.

► Puhdista laite mahdollisuuksien mukaan vain puhtaalla vedellä ja pehmeällä harjalla tai sienellä. Käytä kovapintaisiin epäpuhtauksiin avuksi suositeltua puhdistusainetta.

Laitteen puhdistus

- i** Puhdista laite tarvittaessa, mutta kuitenkin vähintään 2 kertaa vuodessa.
- Pinttyneisiin kalkkijäämiin suositeltu puhdistusaine:
 - Yleispuhdistusaineet, jotka eivät sisällä etikkaa tai klooria.
 - Huuhtele kaikki puhdistetut osat huolellisesti puhtaalla vedellä.

Käyttöyksikön puhdistus/vaihto

Toimit näin:

- Vedä suodatinkori voimakkaasti painaen moottorilohkosta.
- Poista käyttöyksikkö, puhdista se tai vaihda.
- Kokoa laite päinvastaisessa järjestyksessä.

EDEN PAS 300, 500

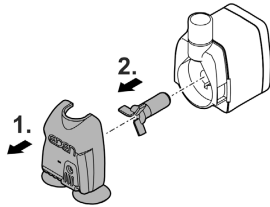

EDEN PAS 600, 800, 1200

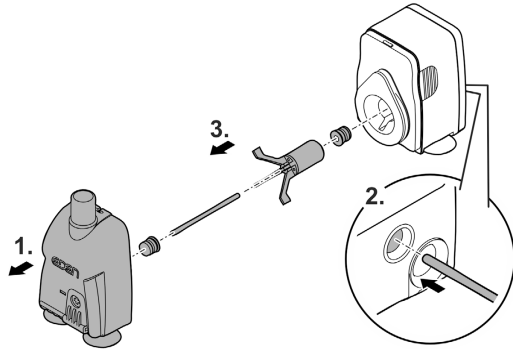

PAS0003

Häiriöiden korjaaminen

Häiriö	Syy	Korjaaminen
Laite ei käynnisty	Verkojännite puuttuu	Tarkasta verkkojännite
	Käyttöyksikkö jumiutunut	Laitteen puhdistus
Vesivirtaus riittämätön	Pumppukotelo tai käyttöyksikkö likaantunut	Laitteen puhdistus
	Läpivirtaussäädin asetettu liian alhaiselle virtausmäärälle	Liikuta läpivirtaussäädintä suuntaan +
	Käyttöyksikkö kulunut	Vaihda käyttöyksikkö
	Pumppukotelo tukossa	Laitteen puhdistus

Kuluvat osat

- Imukupit, käyttöyksikkö

Tekniset tiedot

PAS		300	500	600	800	1200	
Liitäntäjännite	V AC	230	230	230	230	230	
Verkkotaajuus	Hz	50	50	50	50	50	
Maks. tehontarve	W	5	5	11	20	25	
Suurin pumppausteho	l/h	300	500	600	800	1150	
Suurin pumppauskorkeus	m	0,5	0,8	1,3	1,5	2	
Kotelointiluokka		IPx8	IPx8	IPx8	IPx8	IPx8	
Suurin upotussyvyys	m	1	1	1	1	1	
Painepuolen liitännän halkaisija	mm	13	13	13	17	17	
Veden lämpötilan sallittu alue	°C	+4 ... 35	+4 ... 35	+4 ... 35	+4 ... 35	+4 ... 35	
Mitat	Pituus	mm	35	35	45,5	54	54
	Leveys	mm	51	51	65	78	78
	Korkeus	mm	54	54	78	89	89
Verkkojohdon pituus	m	1,5	1,5	1,5	1,5	1,5	
Paino	kg	0,2	0,2	0,4	0,6	0,6	

Hävittäminen

FI

OHJE

Tätä laitetta ei saa hävittää talousjätteiden mukana.

- ▶ Hävitä laite viemällä se vastaavaan jätehuoltopisteeseen.
- ▶ Jos sinulla on kysymyksiä, käänny paikallisen jätehuoltoyrityksen puoleen. Sieltä saat tietoja laitteen asianmukaisesta hävityksestä.
- ▶ Tee laite tätä ennen käyttökelvottomaksi leikkaamalla kaapelit poikki.

Biztonsági útmutatások

Elektromos csatlakoztatás

- Csak akkor csatlakoztassa a készüléket, ha a készülék és az áramellátás elektromos adatai megegyeznek.
- A készüléket csak előírászerűen telepített dugaszolóaljzatról működtesse.
- A nyitott csatlakozódugót és a csatlakozóaljzatot óvni kell a nedvességtől.

Biztonságos működés

- Mielőtt a vízbe nyúlnak, feszültségmentesítse a vízben található összes elektromos készüléket. Ellenkező esetben áramütés okozta halálos vagy súlyos sérülések veszélye áll fenn.
- Ne használja a készüléket, sérült elektromos vezetékek vagy a burkolat sérülése esetén.
- A készüléket selejtezze le, ha megsérül a hálózati csatlakozóvezetéke. A hálózati csatlakozóvezetékét nem lehet kicserélni.
- A készülékben lévő járóegység erős mágneses mezővel rendelkező mágnessel van felszerelve, amely befolyásolhatja a szívritmus-szabályozókat vagy implantált defibrillátorokat (ICD). Az implantátum és a mágnes között legalább 0,2 m távolságot kell tartani.
- Soha ne húzzon semmit elektromos vezetékeknél fogva. Különösen készülékeket ne hordozzon a vezetékükönél fogva.
- A vezetékeket sérülésveszélytől védetten fektesse le úgy, hogy senki ne eshessen el bennük.
- A jelen készüléket 3 évesnél idősebb gyermekek, valamint csökkent fizikai, érzékszervi vagy mentális képességű, ill. hiányos tapasztalattal és megfelelő tudással rendelkező személyek akkor kezelhetik, ha felügyelet alatt állnak, vagy a készülék biztonságos használata vonatkozásában eligazításban részesültek, és megértették az ebből eredő veszélyeket. Gyermekek nem játszhatnak a készülékkel. Tisztítást és a felhasználó által végzendő karbantartási munkákat nem végezhetnek olyan gyermekek, akik nem állnak felügyelet alatt.
- Soha ne végezzen műszaki változtatásokat a készüléken.
- Mindig húzza ki a hálózati csatlakozót, mielőtt munkálatokat végez a készüléken.
- Csak azokat a munkálatokat végezze el a készüléken, amelyek a jelen útmutatóban ismertetve vannak.
- Kizárólag eredeti pótalkatrészeket és tartozékokat használjon.
- Probléma esetén forduljon a szerződött ügyfélszolgálathoz vagy az EDEN-hez.

Rendeltetészerű használat

A jelen útmutatóban leírt terméket kizárólag a következők szerint használja:

- Vízkeringés fenntartásához akváriumokhoz.
- Át- és kiszivattyúzás tartályokból vagy medencékből.
- Helyiségekben és magáncélú akvarisztikai célokra.
- A műszaki adatok betartása mellett. (→ Műszaki adatok)

A készülékre a következő korlátozások érvényesek:

- Fürdésre használt tavakban használni tilos.
- Soha nem szabad vízfolyás nélkül működtetni.
- Ne használja a készüléket vegyszerekkel, élelmiszerekkel, éghető, robbanásveszélyes anyagokkal, vagy a víztől eltérő folyadékokkal.
- Ne csatlakoztassa a házi vízellátásra.
- Nem szabad kisipari- vagy ipari célokra használni.

Termékleírás

Áttekintés

EDEN PAS 300, 500

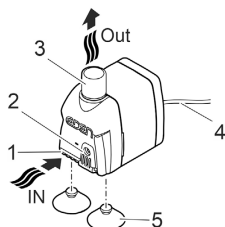

EDEN PAS 600, 800, 1200

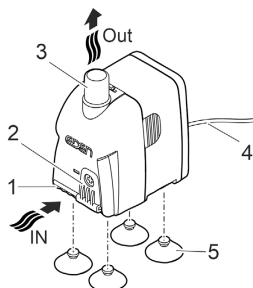

- | | |
|---|-------------------------------------|
| 1 | Bemenet |
| 2 | Szabályozó az átfolyási mennyiségez |
| 3 | Kimenet (nyomóoldal) |
| 4 | Hálózati kábel |
| 5 | Tapadókorongok |

PAS0002

HU

A készülék szimbólumai

IPX8  1.0 m

A készülék 1 méter mélységig tartós vízbemerítés ellen védett.



A készüléket csak beltérben üzemeltesse.



Óvja a készüléket a közvetlen napfénytől.



A készüléket ne dobja ki a háztartási hulladékok közé.



Olvassa el a használati útmutatót.

Felállítás és csatlakoztatás

- Szerelje fel a tapadókorongokat.

EDEN PAS 300, 500 EDEN PAS 600, 800, 1200

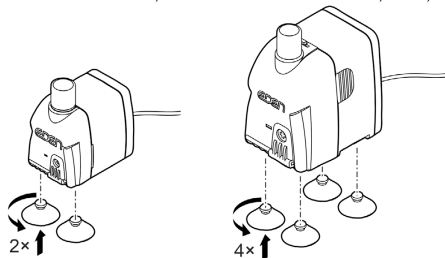

PAS0006

- Ha szükséges, csatlakoztasson egy tömlőt a szivattyú kimeneti (nyomásoldali) részéhez. (→ Műszaki adatok)
- Rögzítse a szivattyút az akvárium falához a tapadókorongok segítségével.

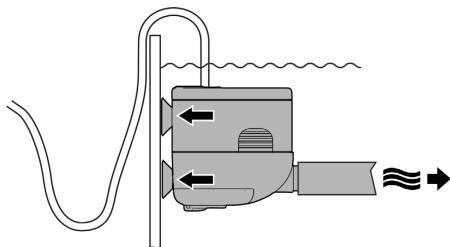

PAS0001

Üzembe helyezés

TUDNIVALÓ:

A szivattyút nem szabad szárazon járatni. Ellenkező esetben tönkremehet a szivattyú.

- ▶ Csak akkor üzemeltesse a szivattyút, ha az teljesen a víz alá van merítve és a víz elárasztotta.

Bekapcsolás / kikapcsolás

- **Bekapcsolás:** Dugja be a csatlakozódugót a hálózati dugaszoló aljzatba.
 - A készülék azonnal bekapcsol.
 - Úgy vezesse el a hálózati csatlakozóvezetékét, hogy a vezeték olyan hurkot képezzen, amelyről lecsepeg a víz, és a legalsó pontja a csatlakozóaljzat alatt legyen. Így a lecsepegő víz nem tud bejutni a csatlakozóaljzatba.
- **Kikapcsolás:** Húzza ki a csatlakozódugót a dugaszoló aljzattól.

Képezzen csepegtető hurkot.

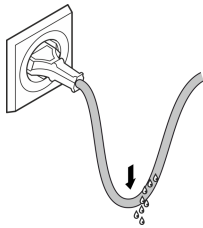

Állítsa be az átfolyási mennyiséget

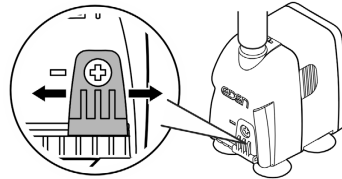

BSE0003

PAS0004

HU

Tisztítás és karbantartás

⚠ VIGYÁZAT

Sérülésveszély a készülék váratlan elindulása által. A belső felügyeleti funkciók képesek a készüléket automatikusan kikapcsolni és újra bekapcsolni.

- ▶ A készüléken való munkavégzés előtt húzza ki a hálózati csatlakozódugaszt.

TUDNIVALÓ:

Ne használjon agresszív tisztítószeret vagy kémiai oldatokat. Ezek a szerek károsíthatják a házat, hátrányosan befolyásolhatják a készülék működését, valamint ártanak az állatoknak, növényeknek és a környezetnek.

- ▶ A készüléket lehetőleg tiszta vízzel és puha kefével vagy szivaccsal; makacs szennyeződések esetén az ajánlott tisztítószer alkalmazásával tisztítsa.

A készülék tisztítása

- ❗ A készüléket szükség szerint, de legalább évente 2-szer tisztítsa meg.
- Ajánlott tisztítószer a makacs vízkövesedés esetén:
 - Ecet- és klórmentes háztartási tisztító.
- A tisztítás után tiszta vízzel alaposan tisztítsa meg az összes alkatrészt.

A járóegység tisztítása/cseréje

Ez az alábbiak szerint végezhető el:

- Erős nyomással húzza le a szűrőkosarat a motorblokkról.
- Vegye ki, tisztítsa meg vagy cserélje ki a járóegységet.
- A szétszerelés lépéseivel ellenkező sorrendben szerelje össze a készüléket.

EDEN PAS 300, 500

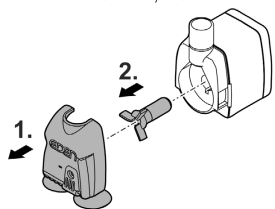

EDEN PAS 600, 800, 1200

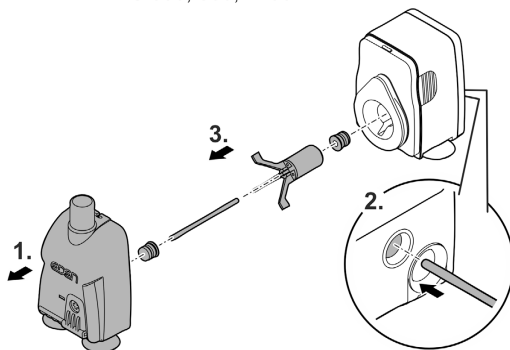

PAS0003

Hibaelhárítás

Üzemzavar	Ok	Megoldás
A készülék nem indul el.	Hiányzik a hálózati feszültség.	Ellenőrizze a hálózati feszültséget.
	A járóegység megakadt	Készülék tisztítása
Elégtelen vízáramlás	A szűrőház vagy a járóegység szennyezett.	Készülék tisztítása
	Állítsa be az átfolyásszabályozót kis átfolyási mennyiségre	Mozdítsa el az átfolyásszabályozót + irányba
	A járóegység elkopott	Cserélje ki a járóegységet.
	A szivattyúház eltömődött	Készülék tisztítása

Kopóalkatrészek

- Tapadókorongok, járóegység

Műszaki adatok

PAS		300	500	600	800	1200	
Csatlakoztatási feszültség	V AC	230	230	230	230	230	
Hálózati frekvencia	Hz	50	50	50	50	50	
Max. teljesítményfelvétel	W	5	5	11	20	25	
Max. szállítási teljesítmény	l/ó	300	500	600	800	1150	
Max. szállítási magasság	m	0,5	0,8	1,3	1,5	2	
Védettségi fokozat		IPx8	IPx8	IPx8	IPx8	IPx8	
Max. merülési mélység	m	1	1	1	1	1	
Nyomóoldali csatlakozás átmérője	mm	13	13	13	17	17	
Megengedett víz hőmérsékleti tartomány	°C	+4 ... 35	+4 ... 35	+4 ... 35	+4 ... 35	+4 ... 35	
Méretek	Hossz	mm	35	35	45,5	54	54
	Szélesség	mm	51	51	65	78	78
	Magasság	mm	54	54	78	89	89
Hálózati kábel hossza	m	1,5	1,5	1,5	1,5	1,5	
Súly	kg	0,2	0,2	0,4	0,6	0,6	

Megsemmisítés

TUDNIVALÓ:

A készüléket nem szabad háztartási hulladékként ártalmatlanítani.

- ▶ A készüléket az erre szolgáló visszavételi rendszeren keresztül adja le ártalmatlanításra.
- ▶ Ha bármilyen kérdése van, forduljon a helyi hulladékkezelő vállalathoz. Ott tájékoztatást kap a készülék megfelelő ártalmatlanításáról.
- ▶ A kábel levágásával tegye használhatatlanná a készüléket.

Przepisy bezpieczeństwa

Przłącza elektryczne

- Urządzenie podłączyć tylko wtedy, gdy parametry elektryczne urządzenia i zasilania energią są zgodne.
- Urządzenie może być podłączane tylko do prawidłowo zainstalowanego gniazdka.
- Otwarte gniazdka i wtyczki należy chronić przed wilgocią.

Bezpieczna eksploatacja

- Przed włożeniem rąk do wody należy odłączyć od sieci prądowej wszystkie urządzenia elektryczne znajdujące się w wodzie. W przeciwnym razie grożą ciężkie obrażenia a nawet śmiertelne w wyniku porażenia prądem.
- Nie używać tego urządzenia, gdy przewody elektryczne lub obudowa są uszkodzone.
- Jeśli kabel zasilający urządzenia jest uszkodzony, należy je zutylizować. Kabla zasilającego nie można wymienić.
- Zespół wirnika w urządzeniu posiada magnes wytwarzający silne pole magnetyczne, które może negatywnie wpłynąć na stymulatory pracy serca lub implantowane defibrylatory (ICD). Pomiedzy implantem a magnesem należy utrzymywać odstęp co najmniej 0,2 m.
- Nigdy nie ciągnąć za przewody elektryczne. W szczególności nie przenosić urządzenia za przewód.
- Przewody należy układać w sposób zabezpieczający je przed uszkodzeniami i tak, żeby uniknąć możliwości potknięcia się o nie.
- Urządzenie może być używane przez dzieci od 3 lat i ponadto przez osoby o ograniczonych fizycznych i umysłowych zdolnościach, albo nie posiadających niezbędnego doświadczenia i wiedzy, gdy będą one pod nadzorem osoby odpowiedzialnej za bezpieczeństwo użytkownika tego urządzenia lub zostaną odpowiednio przez nią poinstruowane i poinformowane o wynikających stąd zagrożeniach. Dzieciom zabrania się zabawy z tym urządzeniem. Czyszczenie ani czynności serwisowe użytkownika nie mogą być wykonywane przez dzieci bez nadzoru osoby dorosłej.
- Nigdy nie dokonywać przeróbek technicznych urządzenia na własną rękę.
- Przed przystąpieniem do prac przy urządzeniu zawsze najpierw wyciągnąć wtyczkę sieciową.
- Przy urządzeniu wykonywać tylko te czynności, które są opisane w tej instrukcji.
- Należy stosować tylko oryginalne części zamienne i akcesoria.
- W razie wystąpienia problemów prosimy zwrócić się do autoryzowanego serwisu lub do firmy EDEN.

Zastosowanie zgodne z przeznaczeniem

Wyrób opisywany w niniejszej instrukcji należy użytkować wyłącznie w następujący sposób:

- Do podtrzymywania cyrkulacji wody w akwarium.
- Przepompowanie i wypompowanie wody ze zbiorników.
- W pomieszczeniach i do prywatnych celów akwarystycznych.
- W warunkach zgodnych z danymi technicznymi. (→ Dane techniczne)

W stosunku do tego urządzenia obowiązują następujące ograniczenia:

- Nie użytkować w stawach kąpielowych.
- Nigdy nie użytkować urządzenia bez przepływu wody.
- Nie stosować urządzenia w połączeniu z chemikaliami, żywnością, substancjami łatwopalnymi, wybuchowymi ani cieczami innymi niż woda.
- Nie podłączać do domowej instalacji wodnej.
- Nie nadaje się do celów rzemieślniczych ani przemysłowych.

Opis produktu

Przegląd

EDEN PAS 300, 500

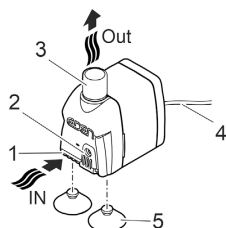

EDEN PAS 600, 800, 1200

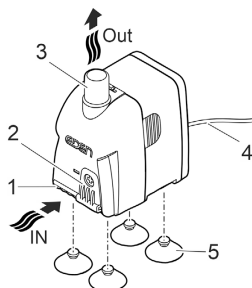

- | | |
|---|-------------------------------|
| 1 | Wejście |
| 2 | Regulator natężenia przepływu |
| 3 | Wyjście (strona ciśnienia) |
| 4 | Kabel sieciowy |
| 5 | Przysawki |

PAS0002

PL

Symbole na urządzeniu

IPX8  1.0 m

To urządzenie jest chronione przed ciągłym zanurzeniem do głębokości 1 m.



Urządzenie należy użytkować tylko wewnątrz pomieszczeń.



Urządzenie należy chronić przed bezpośrednim działaniem promieni słonecznych.



Nie wyrzucać tego urządzenia do zwykłych odpadów komunalnych.



Należy przeczytać instrukcję użytkowania.

Ustawienie i podłączenie

- Zamontować przyssawki

EDEN PAS 300, 500 EDEN PAS 600, 800, 1200

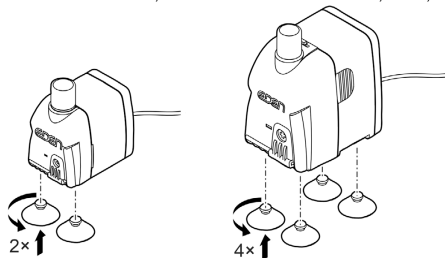

PAS0006

- W razie potrzeby można podłączyć wąż do wyjścia (strony ciśnienia) pompy. (→ Dane techniczne)
- Przymocować pompę za pomocą przyssawek do ściany akwarium.

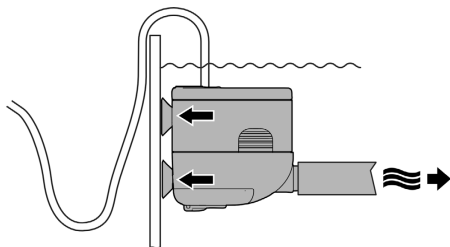

PAS0001

Rozruch

WSKAZÓWKA

Pompa nie może pracować na sucho. W przeciwnym razie pompa ulegnie zniszczeniu.

► Pompę użytkować tylko wtedy, gdy jest zanurzona w wodzie lub w niej pływa.

Włączenie / wyłączenie

- **Włączanie:** Wtyczkę sieciową włożyć do gniazdka.
 - Urządzenie włącza się natychmiast.
 - Przewód zasilający ułożyć w taki sposób, aby utworzył pętlę do spływu wody i najniższy punkt znajdował się poniżej gniazdka wtykowego. Dzięki temu, spływające krople wody nie wnikną do gniazdka wtykowego.
- **Wyłączanie:** Wtyczkę sieciową wyjąć z gniazdka.

Utworzenie pętli do spływu wody

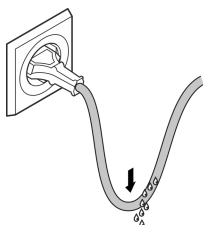

Wyregulowanie natężenia przepływu

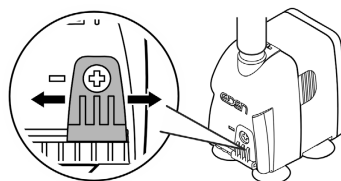

BSE0003

PAS0004

PL

Czyszczenie i konserwacja

⚠ OSTROŻNIE

Niebezpieczeństwo skażenia przez niespodziewane uruchomienie. Funkcje monitoringu znajdujące się wewnątrz urządzenia mogą spowodować wyłączenie i samoczynne włączenie urządzenia.

► Przed przystąpieniem do wykonywania czynności przy urządzeniu wyciągnąć wtyczkę sieciową.

WSKAZÓWKA

Nie używać żadnych agresywnych środków czyszczących ani roztworów chemicznych. Te środki mogą spowodować uszkodzenie obudowy, negatywnie wpłynąć na działanie urządzenia i szkodliwie wpłynąć na zwierzęta, rośliny i środowisko naturalne.

► Urządzenie umyć możliwie czystą wodą i miękką szczoteczką albo gąbką. W przypadku trudnych do usunięcia zanieczyszczeń zaleca się skorzystanie z zalecanych środków czyszczących.

Czyszczenie urządzenia

- ❗ Urządzenie czyścić nie tylko w razie potrzeby, ale co najmniej 2 razy w roku.
- W przypadku trudnych do usunięcia osadów wapna zaleca się stosowanie następujących środków czyszczących:
 - Środek czyszczący dla gospodarstwa domowego nie zawierający octu ani chloru.
- Po oczyszczeniu starannie spłukać wszystkie części czystą wodą.

Czyszczenie/wymiana zespołu wirnika

Należy postępować w sposób następujący:

- Ściągnąć kosz filtrujący z bloku silnika, mocno go naciskając.
- Wyjąć zespół wirnika, oczyścić go lub wymienić.
- Zmontować urządzenie, wykonując czynności opisane powyżej w odwrotnej kolejności.

EDEN PAS 300, 500

EDEN PAS 600, 800, 1200

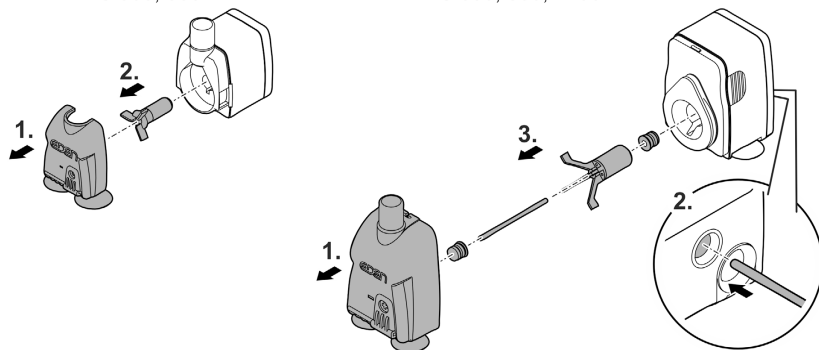

PAS0003

Usuwanie usterek

Usterka	Przyczyna	Środek zaradczy
Urządzenie nie włącza się.	Brak napięcia sieciowego	Sprawdzić napięcie sieciowe
	Zespół wirnika zablokowany	Czyszczenie urządzenia
Niewystarczający przepływ wody	Zabrudzona obudowa pompy lub zespół wirnika	Czyszczenie urządzenia
	Regulator przepływu nastawiony na zbyt niskie natężenie przepływu	Regulator przepływu przesunąć w kierunku +
	Zużyty zespół wirnika	Wymiana zespołu wirnika
	Zatkana obudowa pompy	Czyszczenie urządzenia

Części ulegające zużyciu

- Ssawki, zespół wirnika

Dane techniczne

PAS		300	500	600	800	1200	
Napięcie zasilania	V AC	230	230	230	230	230	
Częstotliwość sieci	Hz	50	50	50	50	50	
Maks. pobór mocy	W	5	5	11	20	25	
Maks. wydajność pompowania	l/h	300	500	600	800	1150	
Maks. wysokość pompowania	m	0,5	0,8	1,3	1,5	2	
Stopień ochrony		IPx8	IPx8	IPx8	IPx8	IPx8	
Maks. głębokość zanurzenia	m	1	1	1	1	1	
Średnica przyłącza strony ciśnienia	mm	13	13	13	17	17	
Dopuszczalny zakres temperatury wody	°C	+4 ... 35	+4 ... 35	+4 ... 35	+4 ... 35	+4 ... 35	
Wymiary	Długość	mm	35	35	45,5	54	54
	Szerokość	mm	51	51	65	78	78
	Wysokość	mm	54	54	78	89	89
Długość kabla sieciowego	m	1,5	1,5	1,5	1,5	1,5	
Masa	kg	0,2	0,2	0,4	0,6	0,6	

Usuwanie odpadów

WSKAZÓWKA

Urządzenia nie wolno wyrzucać do pojemnika na odpady komunalne.

- ▶ Urządzenie należy oddać w wyznaczonym punkcie zbiórki surowców wtórnych.
- ▶ W razie wystąpienia pytań prosimy zwrócić się do lokalnego przedsiębiorstwa gospodarki odpadami. Tak można otrzymać informacje o prawidłowej utylizacji urządzenia.
- ▶ Przed przystąpieniem do utylizacji należy odciąć przewód zasilający urządzenia.

PL

Bezpečnostní pokyny

Přípojka elektrické energie

- Přístroje zapojte pouze tehdy, shodují-li se elektrické údaje přístroje s dostupným napájením.
- Přístroj připojte pouze do zásuvky instalované v souladu s předpisy.
- Chraňte otevřené zástrčky a zásuvky před vlhkostí.

Bezpečný provoz

- Dříve než sáhnete do vody, odpojte všechny elektrické přístroje od elektrického proudu. V opačném případě hrozí vážné nebo smrtelné úrazy následkem zasažení elektrickým proudem.
- Nepoužívejte přístroj, pokud jsou poškozeny elektrické vodiče nebo kryt.
- Nepoužívejte přístroj, pokud je jeho přívodní kabel poškozený. Přívodní kabel nelze vyměnit.
- Rotorová jednotka v přístroji obsahuje magnet se silným magnetickým polem, které může ovlivnit kardiostimulátory nebo implantované defibrilátory (ICD). Dodržujte mezi implantátem a magnetem bezpečnostní vzdálenost minimálně 0,2 m.
- Nikdy netahejte za elektrické rozvody a vodiče. Především pak nesmíte žádné přístroje přenášet za jejich vodiče a kabely.
- Pokládejte vodiče tak, aby byly chráněny před poškozením a nikdo o ně nemohl zakopnout.
- Tento přístroj smí používat děti od 3 let a osoby se sníženými tělesnými, sensorickými nebo mentálními schopnostmi nebo s nedostatečnými zkušenostmi a znalostmi pouze v případě, že jsou pod dohledem, nebo že jsou poučeny o bezpečném používání přístroje a chápou nebezpečí, která z tohoto použití vyplývají. Děti si nesmí s přístrojem hrát. Čištění a uživatelská údržba nesmí být prováděna dětmi bez dozoru.
- Nikdy neprovádějte technické změny na přístroji.
- Před zahájením činnosti na přístroji vždy odpojte síťovou zástrčku.
- Provádějte na přístroji pouze činnosti, popisované v tomto návodu.
- Používejte pouze originální náhradní díly a příslušenství.
- Při potížích kontaktujte autorizovaný zákaznický servis nebo společnost EDEN.

Použití v souladu s určeným účelem

Výrobek, popsáný v tomto návodu, používejte pouze následujícím způsobem:

- Pro zachování cirkulace vody v akváriu.
- Přečerpávání a odčerpávání nádrží nebo bazénů.
- V místnostech a pro soukromé akvaristické účely.
- Při dodržení technických údajů. (→ Technické údaje)

Pro přístroj platí následující omezení:

- Nepoužívat ve vodách určených pro plavání.
- Nikdy neprovozujte bez průtoku vody.
- Nepoužívejte přístroj v kombinaci s chemikáliemi, potravinami, hořlavými a výbušnými látkami nebo jinými kapalinami, než je voda.
- Nenapojujte na domácí zásobování vodou.
- Nepoužívat pro komerční nebo průmyslové účely.

Popis výrobku

Přehled

EDEN PAS 300, 500

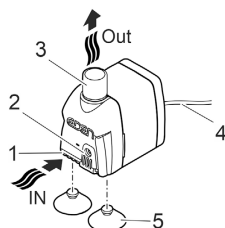

EDEN PAS 600, 800, 1200

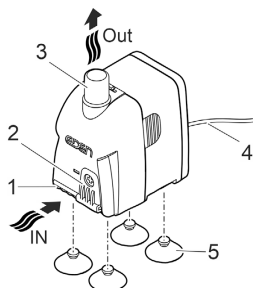

- | | |
|---|-------------------------|
| 1 | Vstup |
| 2 | Regulátory průtoku |
| 3 | Výstup (strana výtlaku) |
| 4 | Síťový kabel |
| 5 | Přísavné destičky |

PAS0002

CS

Symbyly na přístroji

IPX8  1.0 m

Přístroj je chráněn proti trvalému potopení do hloubky až 1 m.



Používejte přístroj pouze ve vnitřních prostorách.



Chraňte přístroj před vlhkostí a přímým slunečním zářením.



Nelikvidujte přístroj v běžném komunálním odpadu.



Přečtěte si návod k použití.

Instalace a připojení

- Namontujte přísavky.

EDEN PAS 300, 500 EDEN PAS 600, 800, 1200

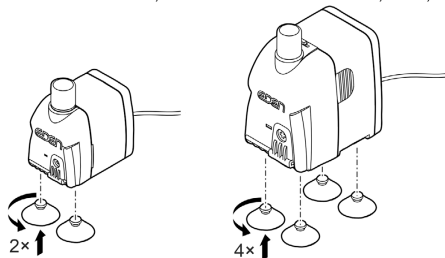

PAS0006

- Pokud je to nutné, můžete k výstupu (výtláčná strana) čerpadla připojit hadici. (→ Technické údaje)
- Upevněte čerpadlo přísavkami ke stěně akvária.

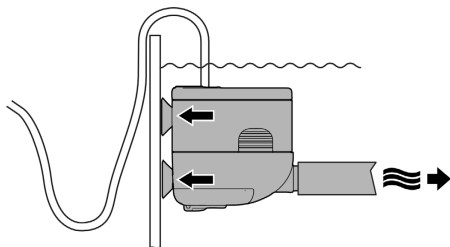

PAS0001

Uvedení do provozu

UPOZORNĚNÍ

Čerpadlo nesmí běžet nasucho. V opačném případě může dojít ke zničení čerpadla.

► Používejte čerpadlo pouze za předpokladu, že je ponořeno nebo zaplaveno.

Zapnutí / vypnutí

- **Zapnutí:** Zapojte síťovou zástrčku do zásuvky.
 - Příklad se okamžitě zapne.
 - Položte přírodní elektrické kabely tak, aby se vytvořila odkapávací smyčka a její nejnižší bod byl pod úrovní zásuvky. Tímto opatřením zabráníte vniknutí případné odkapávací vody do zásuvky.
- **Vypnutí:** Odpojte síťovou zástrčku ze zásuvky.

Vytvoření odkapávací smyčky

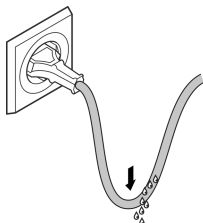

Nastavení průtoku

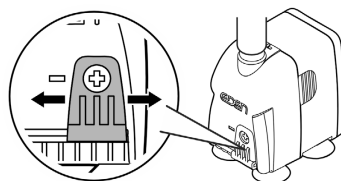

BSE0003

PAS0004

Čištění a údržba

⚠ POZOR

Nebezpečí úrazu nečekaným spuštěním zařízení. Vnitřní kontrolní funkce přístroje přístroj vypnou a opět samočinně zapnou.

► Před zahájením prací na zařízení odpojte elektrickou zástrčku.

UPOZORNĚNÍ

Nepoužívejte žádné agresivní čisticí prostředky nebo chemické roztoky. Tyto prostředky mohou poškodit kryty, narušit funkci přístroje a škodí zvířatům, rostlinám i životnímu prostředí.

► Čistěte přístroj pokud je to možné pouze čistou vodou a měkkým kartáčkem nebo houbičkou. Ulpívající nečistoty čistěte doporučenými čisticími prostředky.

CS

Čištění zařízení

❗ Příklad čistíte podle potřeby, minimálně však 2krát ročně.

- Doporučené čisticí prostředky při obtížně odstranitelném zvrápenatění:
 - Domácí čističe bez obsahu octa a chlóru.
- Po čištění důkladně opláchněte všechny díly čistou vodou.

Čištění/výměna rotoru

Postupujte následovně:

- Sundejte filtrační koš z bloku motoru silným tlakem.
- Vyměňte rotor, vyčistěte ho nebo jej vyměňte.
- Příklad sestavte v opačném pořadí.

EDEN PAS 300, 500

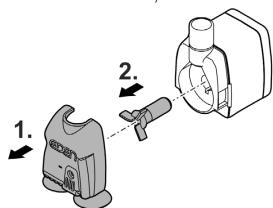

EDEN PAS 600, 800, 1200

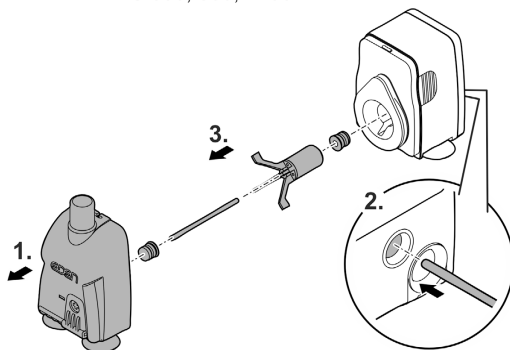

PAS0003

Odstraňování poruch

Porucha	Příčina	Řešení
Příklad se nerozběhne	Není přítomno síťové napětí	Zkontrolujte síťové napětí
	Rotor je zablokovaný	Vyčistit přístroj
Nedostatečný proud vody	Kryt čerpadla nebo rotor je znečištěný	Vyčistit přístroj
	Regulátor průtoku je nastaven na příliš nízký průtok	Přestavte regulátor průtoku ve směru +
	Rotor je opotřebovaný	Výměna rotoru
	Ucpané těleso čerpadla	Vyčistit přístroj

Súčasťi podliehajúce opotrebeniu

- Prísavky, rotor

Technické údaje

PAS		300	500	600	800	1200	
Připojovací napětí	V AC	230	230	230	230	230	
Frekvence sítě	Hz	50	50	50	50	50	
Max. příkon	W	5	5	11	20	25	
Max. čerpací výkon	l/h	300	500	600	800	1150	
Max. čerpací výška	m	0,5	0,8	1,3	1,5	2	
Stupeň krytí		IPx8	IPx8	IPx8	IPx8	IPx8	
Max. hloubka ponoru	m	1	1	1	1	1	
Průměr přípojky na straně výtlačku	mm	13	13	13	17	17	
Dovolený rozsah teploty vody	°C	+4 ... 35	+4 ... 35	+4 ... 35	+4 ... 35	+4 ... 35	
Rozměry	Délka	mm	35	35	45,5	54	54
	Šířka	mm	51	51	65	78	78
	Výška	mm	54	54	78	89	89
Délka síťového kabelu	m	1,5	1,5	1,5	1,5	1,5	
Hmotnost	kg	0,2	0,2	0,4	0,6	0,6	

Likvidace

UPOZORNĚNÍ

Toto zařízení nesmí být likvidováno společně s komunálním odpadem.

- ▶ Likvidujte zařízení ve sběrném dvoře.
- ▶ V případě dotazů kontaktujte místní společnost k likvidaci odpadů. U ní získáte informace o správné likvidaci zařízení.
- ▶ Předtím znemožněte další použití přístroje odříznutím kabelů.

CS

Bezpečnostné pokyny

Prípojka elektrickej energie

- Prístroj pripájajte iba vtedy, ak sa zhodujú elektrické údaje prístroja a napájania elektrickým prúdom.
- Prevádzkujte prístroj len na zásuvke nainštalovanej podľa predpisov.
- Otvorené zástrčky a zásuvky chráňte pred vlhkosťou.

Bezpečná prevádzka

- Odpojte všetky elektrické prístroje vo vode od elektrickej siete, skôr ako siahnete do vody. V opačnom prípade hrozia ťažké zranenia alebo smrť elektrickým prúdom.
- Nepoužívajte prístroj, ak sú elektrické vedenia alebo kryty poškodené.
- Prístroj vyhodte, ak je sieťový napájací kábel poškodený. Vedenie pre pripojenie do siete nie je možné vymeniť.
- Rotor v prístroji obsahuje magnet so silným magnetickým poľom, ktoré môže negatívne ovplyvniť kardiostimulátory alebo implantované defibrilátory (ICD). Medzi implantátom a magnetom udržiavajte odstup minimálne 0,2 m.
- Nikdy neťahajte za elektrické vedenia. Na kábli nenoste žiadne zariadenie.
- Vedenia pokladajte tak, aby boli chránené pred poškodeniami a aby o ne nemohol nikto zakopnúť.
- Tento prístroj môžu používať deti staršie ako 3 rokov a osoby so zníženými fyzickými, zmyslovými alebo mentálnymi schopnosťami alebo s nedostatočnými skúsenosťami a znalosťami, keď sú pod dohľadom alebo boli poučené o bezpečnom používaní prístroja a pochopili nebezpečenstvá, ktoré z toho vyplývajú. Deti sa s prístrojom nesmú hrať. Deti nesmú vykonávať čistenie a používateľskú údržbu.
- Nikdy na prístroji nevykonávajte technické zmeny.
- Skôr než začnete vykonávať prácu na prístroji, vytiahnite vždy sieťovú zástrčku.
- Na prístroji vykonávajte iba činnosti, ktoré sú popísané v tomto návode.
- Používajte len originálne náhradné diely príslušenstvo.
- Ak máte akékoľvek problémy, obráťte sa na autorizovaný servis alebo spoločnosť EDEN.

Použitie v súlade s určeným účelom

Výrobok opísaný v tomto návode používajte výlučne týmto spôsobom

- Na zachovanie cirkulácie v akváriu.
- Prečerpávanie a vyčerpávanie z nádrží alebo bazénov.
- V priestoroch a na súkromné akvaristické účely.
- Pri dodržiavaní technických údajov. (→ Technické údaje)

Pro prístroj platia nasledujúce obmedzenia:

- Nepoužívať vo vodách určených pre plávanie.
- Nikdy neprevádzkujte bez prietoku vody.
- Prístroj nepoužívajte v spojení s chemikáliami, potravinami, horľavými, výbušnými látkami alebo inými kvapalinami ako je voda.
- Nepripájajte na domové vodovodné potrubie.
- Nepoužívať pre komerčné alebo priemyslové účely.

Popis výrobku

Prehľad

EDEN PAS 300, 500

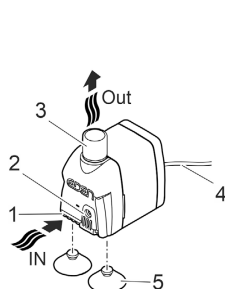

EDEN PAS 600, 800, 1200

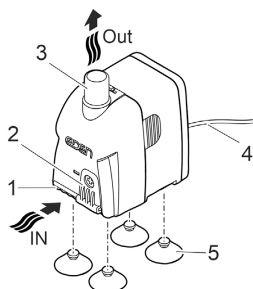

- | | |
|---|-------------------------|
| 1 | Vstup |
| 2 | Regulátor prietoku |
| 3 | Výstup (strana výtlaku) |
| 4 | Sieťový kábel |
| 5 | Prísavky |

PAS0002

SK

Symbyly na zariadení

IPX8  1.0 m

Prístroj je chránený proti trvalému ponoreniu do hĺbky 1 m.



Prístroj používajte len vo vnútorných priestoroch.



Prístroj chráňte pred priamym slnečným žiarením.



Prístroj nelikvidujte s bežným domovým odpadom.



Prečítajte si návod na použitie.

Inštalácia a pripojenie

- Namontujte prísavky.

EDEN PAS 300, 500 EDEN PAS 600, 800, 1200

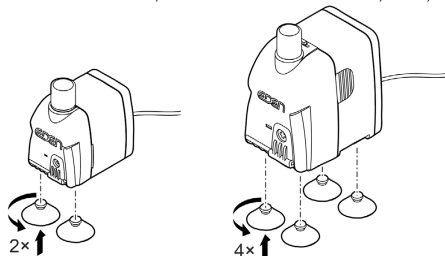

PAS0006

- V prípade potreby môžete pripojiť hadicu k výstupu (strane výtlaku) čerpadla. (→ Technické údaje)
- Pomocou prísaviek pripevnite čerpadlo na stenu akvária.

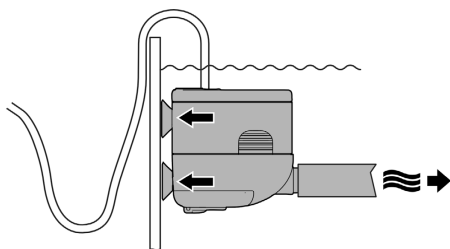

PAS0001

Uvedenie do prevádzky

UPOZORNENIE

Čerpadlo nesmie bežať nasucho. V opačnom prípade sa môže zničiť čerpadlo.

► Čerpadlo prevádzkujte len vtedy, keď je úplne ponorené alebo zatopené.

Zapnutie / Vypnutie

- **Zapnutie:** Zasuňte sieťovú zástrčku do zásuvky.
 - Prístroj sa okamžite zapne.
 - Sieťové prípojné vedenie uložte tak, aby vytvorilo zachytávaciu slučku a aby najhlbší bod ležal pod zásuvkou. Kvapkajúca voda sa tak nemôže dostať do zásuvky.
- **Vypnutie:** Vytiahnite sieťovú zástrčku zo zásuvky.

Vytvorenie zachytávacej slučky

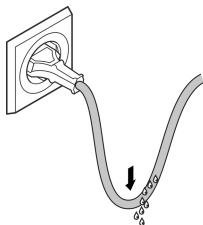

Nastavenie prietokového množstva

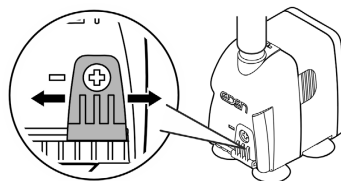

BSE0003

PAS0004

Čistenie a údržba

⚠ POZOR

Nebezpečenstvo poranenia spôsobené neočakávaným rozbehom. Monitorovacie funkcie v zariadení dokážu zariadenie vypnúť a znova automaticky zapnúť.

► Pred prácou s prístrojom vytiahnite sieťovú zástrčku zo zásuvky.

UPOZORNENIE

Nepoužívajte agresívne čistiace prostriedky ani chemické roztoky. Tieto prostriedky môžu poškodiť kryt, zhoršiť funkciu prístroja, a tým spôsobiť škody zvieratám, rastlinám a životnému prostrediu.

► Prístroj očistite len čistou vodou a mäkkou kefkou alebo špongiou; v prípade odolných nečistôt použite odporúčané čistiace prostriedky.

SK

Čistenie prístroja

- ❗ Prístroj čistite podľa potreby, ale minimálne 2-krát ročne.
- Odporúčané čistiace prostriedky pri silnom usadzovaní vápnika:
 - čistiaci prostriedok bez obsahu octu a chlóru.
- Po čistení všetky diely dôkladne opláchnite čistou vodou.

Vyčistenie/výmena obežnej jednotky

Postupujte nasledovne:

- Silným tlakom stiahnite filtračný kôš z bloku motora.
- Odnímate, vyčistite alebo vymeňte obežnú jednotku.
- Prístroj poskladajte v opačnom poradí pracovných krokov.

EDEN PAS 300, 500

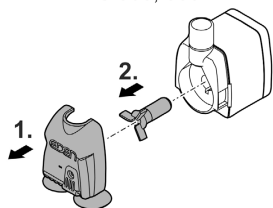

EDEN PAS 600, 800, 1200

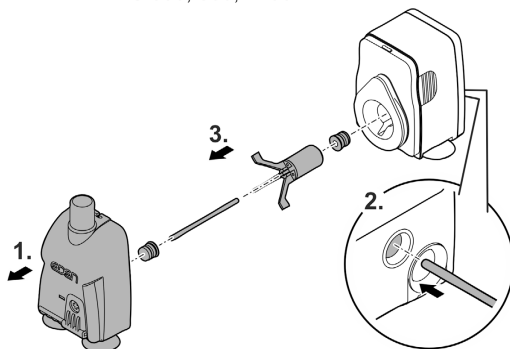

PAS0003

Odstráňte poruchu

Porucha	Príčina	Náprava
Prístroj sa nerozbehne	Chýba sieťové napätie	Skontrolujte sieťové napätie
	Obežná jednotka blokováná	Vyčistenie prístroja
Nedostatočný tok vody	Teleso čerpadla alebo obežná jednotka znečistené	Vyčistenie prístroja
	Regulátor prietoku nastavený na malé prietokové množstvo	Regulátorom prietoku pohnite v smere +
	Obežná jednotka opotrebovaná	Vymeňte obežnú jednotku
	Teleso čerpadla je upchaté	Vyčistenie prístroja

Súčasti podliehajúce opotrebeniu

- Prísavky, obežná jednotka

Technické údaje

PAS		300	500	600	800	1200	
Napájacie napätie	V AC	230	230	230	230	230	
Sieťová frekvencia	Hz	50	50	50	50	50	
Max. príkon	W	5	5	11	20	25	
Max. výkon čerpadla	l/h	300	500	600	800	1150	
Max. dopravná výška	m	0,5	0,8	1,3	1,5	2	
Trieda krytia		IPx8	IPx8	IPx8	IPx8	IPx8	
Max. hĺbka ponorenia	m	1	1	1	1	1	
Priemer prípojky strany výtaku	mm	13	13	13	17	17	
Prípustný rozsah teploty vody	°C	+4 ... 35	+4 ... 35	+4 ... 35	+4 ... 35	+4 ... 35	
Rozmery	Dĺžka	mm	35	35	45,5	54	54
	Šírka	mm	51	51	65	78	78
	Výška	mm	54	54	78	89	89
Dĺžka sieťového kábla	m	1,5	1,5	1,5	1,5	1,5	
Hmotnosť	kg	0,2	0,2	0,4	0,6	0,6	

Likvidácia

UPOZORNENIE

Tento prístroj sa nesmie likvidovať spolu s domovým odpadom.

- ▶ Prístroj zlikvidujte prostredníctvom určeného systému na spätný odber.
- ▶ V prípade otázok sa obráťte na miestnu spoločnosť pre likvidáciu odpadu. Tá vám poskytne informácie o správnom zneškodnení prístroja.
- ▶ Prístroj znefunkčnite prerezaním kábla.

Varnostna navodila

Električna priključitev

- Priključitev naprave je dovoljena le, če se električni podatki naprave ujemajo s podatki električnega napajanja.
- Napravo je dovoljeno priključiti le v vgrajeno vtičnico, ki je v skladu s predpisi.
- Nepokrite vtiče in vtičnice zaščitite pred vlago.

Varna uporaba

- Vse električne naprave in instalacije izključite iz električnega omrežja, preden sežete v vodo. Drugače lahko pride do hudih telesnih poškodb ali smrti zaradi električnega udara.
- Naprave ne uporabljajte, če so električni kabli ali ohišje poškodovani.
- Napravo odstranite, če je omrežni priključni vod poškodovan. Omrežnega priključnega voda ni možno zamenjati.
- Tekalna enota v napravi vsebuje magnetne, ki ustvarjajo močno magnetno polje, to pa lahko vpliva na srčne spodbujevalnike ali vsajene defibrilatorje (ICD). Med vsadkom in magnetom ohranjajte razdaljo najmanj 0,2 m.
- Nikoli ne vlecite za električne kable. Nobenih naprav ne nosite za njihove kable.
- Vode polagajte tako, da so zaščiteni pred poškodbami in da nihče ne more pasti čez njih.
- To napravo lahko uporabljajo otroci, stari 3 let in več, ter osebe z zmanjšanimi telesnimi, zaznavnimi ali psihičnimi sposobnostmi ali osebe s pomanjkanjem izkušenj in znanja, če so pri tem pod nadzorom ali so bile seznanjene z varno uporabo naprave in razumejo posledične nevarnosti. Otroci se ne smejo igrati z napravo. Čiščenja in uporabniškega vzdrževanja ne smejo izvajati otroci, ki so brez nadzora.
- Naprave v nobenem primeru ni dovoljeno tehnično spreminjati.
- Pred deli na napravi, vedno izvlcite omrežni vtič.
- Na napravi opravljajte samo tista dela, ki so opisana v teh navodilih.
- Uporabljajte le originalne nadomestne dele in opremo.
- V primeru težav se obrnite na pooblaščen službo za stranke ali družbo EDEN.

Pravilna uporaba

Izdelek, opisan v tem priročniku, uporabljajte le na naslednji način:

- Za ohranjanje kroženja vode v akvariju.
- Prečrpavanje in izčrpavanje tekočine iz rezervoarjev ali bazena.
- V zaprtih prostorih ter v zasebne namene.
- Ob upoštevanju tehničnih podatkov. (→ Tehnični podatki)

Za napravo veljajo naslednje omejitve:

- Nikoli ne uporabljajte v plavalnih ribnikih.
- Nikoli ne delajte brez pretoka vode.
- Naprave ne uporabljajte v povezavi s kemikalijami, živili, vnetljivimi, eksplozivnimi snovmi ali tekočinami, ki niso voda.
- Ne priključite na hišni vodovod.
- Ne uporabljajte za profesionalne ali industrijske namene.

Opis izdelka

Pregled

EDEN PAS 300, 500

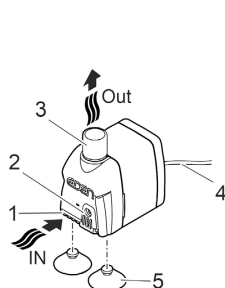

EDEN PAS 600, 800, 1200

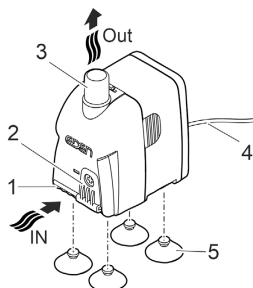

- | | |
|---|-------------------------------|
| 1 | Vhod |
| 2 | Regulator za količino pretoka |
| 3 | Izhod (tlačna stran) |
| 4 | Omrežni kabel |
| 5 | Priseski |

PAS0002

SL

Simboli na napravi

IPX8  1.0 m

Naprava zagotavlja zaščito pred trajno potopitvijo do globine 1 m.



Napravo uporabljajte samo v notranjih prostorih.



Napravo zaščitite pred neposrednimi sončnimi žarki.



Naprave ne odvrzite med običajne gospodinjske odpadke.



Preberite navodila za uporabo.

Postavitev in priklop

- Montirajte priseske.

EDEN PAS 300, 500 EDEN PAS 600, 800, 1200

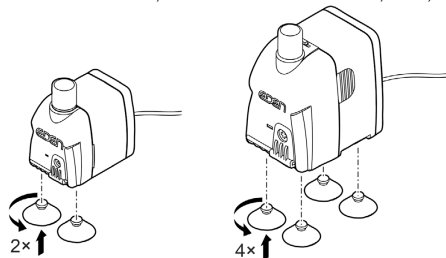

PAS0006

- Če je potrebno, lahko na izhod (tlačna stran) črpalke priklopite cev. (→ Tehnični podatki)
- Črpalko pritrdite na steno akvarija s priseski.

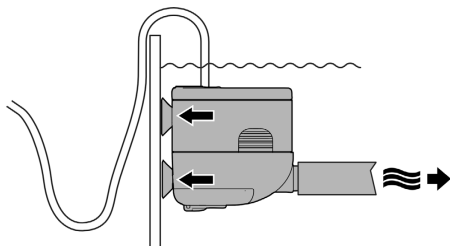

PAS0001

Zagon

NASVET

Črpalka ne sme delovati na suho. V nasprotnem primeru se lahko črpalka okvari.

► Črpalko uporabljajte samo, ko je potopljena ali poplavljena.

Vklop / izklop

- **Vklop:** Omrežni vtič priključite v omrežno vtičnico.
 - Naprava se takoj vklopi.
 - Priključno napeljavo vgradite tako, da boste ustvarili odkapno zanko, najnižja točka pa je pod višino vtičnice. Tako kapljajoča voda ne more priti v stik z vtičnico.
- **Izklop:** Omrežni vtič izvlecite iz omrežne vtičnice.

Oblikovanje zanke za kapljanje

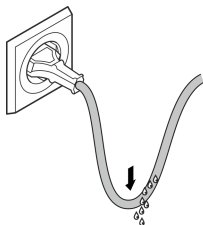

Nastavitev količine pretoka

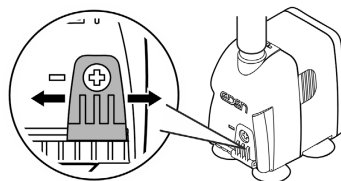

BSE0003

PAS0004

Čiščenje in vzdrževanje

⚠ PREVIDNO

Nevarnost poškodb zaradi nepredvidljivega zagona. Funkcije notranjega nadzora naprave lahko izklopijo napravo in jo samodejno ponovno vklopijo.

► Pred deli na napravi izvlecite omrežni vtič.

NASVET

Ne uporabljajte agresivnih čistil ali kemičnih raztopin. Ta sredstva lahko poškodujejo ohišje, vplivajo na delovanje naprave in škodujejo živalim, rastlinam ter okolju.

► Napravo, če je mogoče, čistite samo s čisto vodo in mehko krtačo oz. gobo, pri trdovratni umazaniji si pomagajte s priporočenimi čistilnimi sredstvi.

SL

Čiščenje naprave

- ❗ Napravo čistite po potrebi, vendar vsaj 2-krat letno.
- Priporočeno čistilno sredstvo pri trdovratnih poapnitvah:
 - Hišna čistila, ki ne vsebujejo kisa ali klora.
- Po čiščenju morate vse dele temeljito izprati z vodo.

Čiščenje/zamenjava tekalne enote

Postopek je naslednji:

- Filtrirno košaro snemite z bloka motorja z močnim pritiskom.
- Snemite tekalno enoto, očistite ali zamenjajte jo.
- Sestavite napravo v obratnem vrstnem redu.

EDEN PAS 300, 500

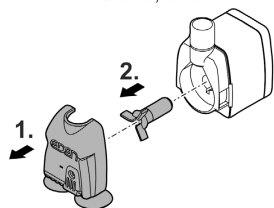

EDEN PAS 600, 800, 1200

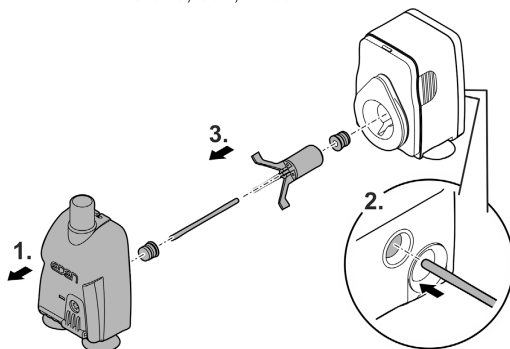

PAS0003

Odpravljanje motenj

Motnja	Vzrok	Ukrep
Naprava ne steče	Ni omrežne napetosti.	Preverite omrežno napetost.
	Tekalna enota je blokirana	Očistiti napravo
Nezadosten vodni tok	Ohišje črpalke ali tekalna enota sta umazana	Očistiti napravo
	Regulator pretoka je nastavljen na prenizko količino pretoka	Regulator pretoka premaknite v smeri +
	Tekalna enota je obrabljena	Zamenjava tekalne enote
	Ohišje črpalke zamašeno	Očistiti napravo

Deli, ki se obrabijo

- Priseski, tekalna enota

Tehnični podatki

PAS		300	500	600	800	1200	
Priključna napetost	V AC	230	230	230	230	230	
Omrežna frekvenca	Hz	50	50	50	50	50	
Najv. moč	W	5	5	11	20	25	
Najv. moč črpanja	l/h	300	500	600	800	1150	
Najv. višina črpanja	m	0,5	0,8	1,3	1,5	2	
Vrsta zaščite		IPx8	IPx8	IPx8	IPx8	IPx8	
Najv. potopna globina	m	1	1	1	1	1	
Premer priključka na tlačni strani	mm	13	13	13	17	17	
Dovoljeni razpon temperature vode	°C	+4 ... 35	+4 ... 35	+4 ... 35	+4 ... 35	+4 ... 35	
Dimenzije	Dolžina	mm	35	35	45,5	54	54
	Širina	mm	51	51	65	78	78
	Višina	mm	54	54	78	89	89
Dolžina omrežnega kabla	m	1,5	1,5	1,5	1,5	1,5	
Teža	kg	0,2	0,2	0,4	0,6	0,6	

Odlaganje odpadkov

NASVET

Te naprave ne smete zavrči med gospodinske odpadke.

- ▶ Napravo odstranite skozi za to predviden sistem sprejemanja odpadkov.
- ▶ Če imate kakršna koli vprašanja, se obrnite na lokalno podjetje za odstranjevanje odpadkov. Tam boste prejeli informacije o tem, kako pravilno odstraniti napravo.
- ▶ Pred tem naredite napravo neuporabno tako, da odrežete kabel.

Sigurnosne napomene

Električno priključivanje

- Priključite uređaj samo ako se električni podatci uređaja podudaraju s podacima opskrbe elektroenergijom.
- Priključite uređaj samo u propisno montiranu utičnicu.
- Zaštitite otvorene utikače i utičnice od vlage.

Siguran rad

- Prije posezanja u vodu odvojite sve električne uređaje koji se nalaze u vodi od električne mreže. U suprotnom postoji mogućnost teških ozljeda ili smrti zbog električnog udara.
- Ne rabite uređaj ako su električni vodovi ili kućište oštećeni.
- Ako se kabel za napajanje ošteti redaj zbrinite u otpad. Kabel za napajanje ne može se zamijeniti.
- Rotor u uređaju sadržava magnet s jakim magnetskim poljem koji može utjecati na srčane elektrostimulatore ili implantirane defibrilatore (ICD-e). Između implantata i magneta održavajte udaljenost od najmanje 0,2 m.
- Nikada nemojte vući za električne vodove. Nemojte nositi uređaj za njegov vod.
- Položite vodove tako da su zaštićeni od oštećenja i da nitko ne može pasti preko njih.
- Djeca starija od 3 godina i osobe sa smanjenim tjelesnim, osjetilnim ili psihičkim sposobnostima ili s nedovoljnim iskustvom i znanjem smiju rabiti ovaj uređaj ako su pod nadzorom ili ako su podučene o sigurnoj uporabu uređaja i razumiju opasnosti koje iz toga proizlaze. Djeca se ne smiju igrati uređajem. Djeca ne smiju obavljati čišćenje i korisničko održavanje bez nadzora.
- Nikada ne obavljajte tehničke izmjene na uređaju.
- Prije rada na uređaju uvijek izvucite mrežni utikač.
- Na uređaju obavljajte samo radove opisane u ovom priručniku.
- Uporabite samo originalne rezervne dijelove i pribor.
- U slučaju problema obratite se servisnoj službi ili tvrtki EDEN.

Namjensko korištenje

U ovim uputama opisan proizvod upotrebljavajte isključivo kao što slijedi:

- Za održavanje optoka vode u akvariju.
- Pretakanje i ispumpavanje spremnika ili jezera.
- U prostorijama i za privatne akvarističke svrhe.
- Uz pridržavanje tehničkih podataka. (→ Tehnički podatci)

Za uređaj vrijede sljedeća ograničenja:

- Nikada ne primjenjujte u jezercima za kupanje.
- Nikada ne radite bez protoka vode.
- Ne rabite uređaj u kombinaciji s kemikalijama, hranom, zapaljivim, eksplozivnim tvarima ili drugim tekućinama osim vode.
- Ne priključujte na sustav opskrbe vodom za kućanstvo.
- Ne primjenjujte za profesionalne ili industrijske namjene.

Opis proizvoda

Pregled

EDEN PAS 300, 500

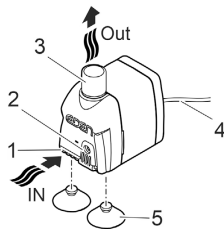

EDEN PAS 600, 800, 1200

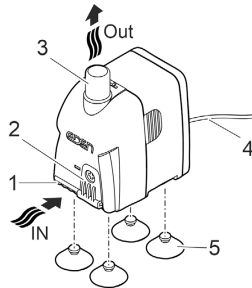

PAS0002

- | | |
|---|-------------------------------|
| 1 | Ulaz |
| 2 | Regulator za količinu protoka |
| 3 | Izlaz (tlačna strana) |
| 4 | Električni kabel |
| 5 | Sisaljke |

HR

Simboli na uređaju

IPX8  1.0 m

Uređaj je zaštićen od trajnog uranjanja na dubini do 1 m.



Rabite uređaj samo u zatvorenim prostorijama.



Zaštitite uređaj od izravnog sunčanog zračenja.



Ne zbrinjavajte uređaj s običnim kućnim otpadom.



Pročitajte priručnik za uporabu.

Postavljanje i priključivanje

- Montirajte sisaljke.

EDEN PAS 300, 500 EDEN PAS 600, 800, 1200

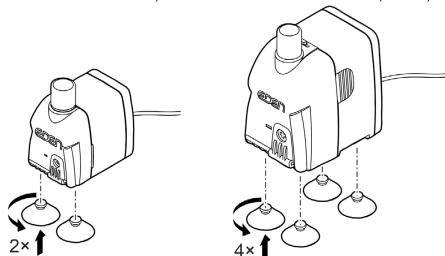

PAS0006

- Ako je potrebno, možete spojiti crijevo na izlaz (tlačna strana) pumpe. (→ Tehnički podatci)
- Pričvrstite pumpu na stijenku akvarija pomoću vakuumske čašice.

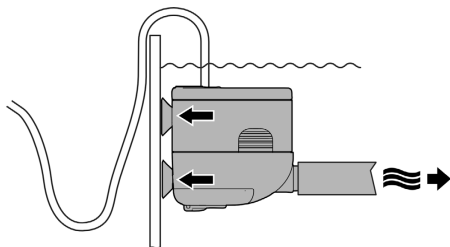

PAS0001

Stavljanje u pogon

NAPOMENA

Pumpa ne smije raditi na suho. Inače se pumpa može uništiti.

- ▶ Pumpu stavljajte u pogon samo ako je ona potpuno potopljena odnosno uronjena pod vodu.

Uključivanje/isključivanje

- **Uključivanje:** Utaknite mrežni utikač u utičnicu.
 - Uređaj se odmah uključuje.
 - Priključni kabel položite tako da se stvori petlja za kapanje i da se najniža točka nalazi ispod utičnice. Na taj način voda koja kapa ne može dospjeti u utičnicu.
- **Isključivanje:** Izvucite mrežni utikač iz utičnice.

Stvaranje petlje za kapanje

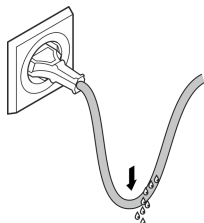

Namještanje količine protoka

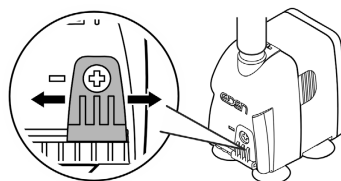

BSE0003

PAS0004

Čišćenje i održavanje

⚠ OPREZ

Opasnost od ozljeda zbog nepredvidivog plavljenja. Funkcije nadzora koje su uključene u uređaj mogu ga isključiti i samostalno ponovno uključiti.

- ▶ Prije rada na uređaju izvucite električni utikač.

NAPOMENA

Ne rabite agresivna sredstva za čišćenje ili kemijska otapala. Ta sredstva mogu oštetiti kućište, ometati funkcioniranje uređaja i štete životinjama, biljkama i okolišu.

- ▶ Uređaj čistite samo čistom vodom i mekanom četkom ili spužvom, kod tvrdokornih zaprljanja uz pomoć preporučenih sredstava za čišćenje.

HR

Čišćenje uređaja

① Čistite uređaj po potrebi, ali najmanje 2 puta godišnje.

- Preporučena sredstva za čišćenje tvrdokornih naslaga vapnenca:
 - Kućansko sredstvo za čišćenje bez octa i klora.
- Nakon čišćenja sve dijelove isperite čistom vodom.

Čišćenje/zamjena rotora

Postupite na sljedeći način:

- Izvucite filtarsku košaru s bloka motora jakim pritiskom.
- Izvadite, očistite ili zamijenite rotor.
- Uređaj sastavite obrnutim redoslijedom.

EDEN PAS 300, 500

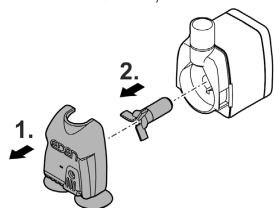

EDEN PAS 600, 800, 1200

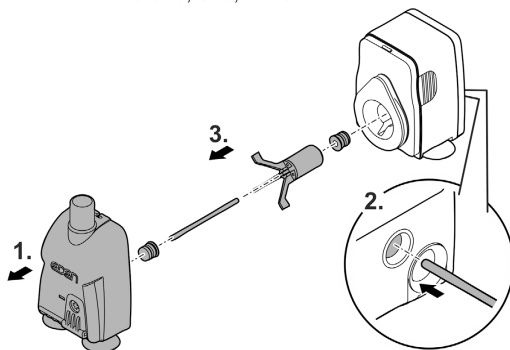

PAS0003

Otklanjanje neispravnosti

Smetnja	Uzrok	Rješenje
Uređaj se ne pokreće	Nema mrežnog napona	Provjerite mrežni napon
	Rotor je blokiran	Očistite uređaj
Protok vode nije dovoljan	Onečišćeno kućište pumpe ili rotor	Očistite uređaj
	Regulator protoka namješten je na pre nizak volumni protok	Pomaknite regulator protoka u smjeru +
	Rotor je istrošen	Zamijenite rotor
	Začepljeno kućište pumpe	Očistite uređaj

Potrošni dijelovi

- Sisaljke, rotor

Tehnički podatci

PAS		300	500	600	800	1200	
Priključni napon	V AC	230	230	230	230	230	
Frekvencija mreže	Hz	50	50	50	50	50	
Maks. primljena snaga	W	5	5	11	20	25	
Maks. pumpni učinak	l/h	300	500	600	800	1150	
Maks. visina pumpanja	m	0,5	0,8	1,3	1,5	2	
Stupanj zaštite		IPx8	IPx8	IPx8	IPx8	IPx8	
Maks. dubina uranjanja	m	1	1	1	1	1	
Promjer priključka na tlačnoj strani	mm	13	13	13	17	17	
Dopušteni raspon temperature vode	°C	+4 ... 35	+4 ... 35	+4 ... 35	+4 ... 35	+4 ... 35	
Dimenzije	Duljina	mm	35	35	45,5	54	54
	Širina	mm	51	51	65	78	78
	Visina	mm	54	54	78	89	89
Duljina električnog kabela	m	1,5	1,5	1,5	1,5	1,5	
Masa	kg	0,2	0,2	0,4	0,6	0,6	

Zbrinjavanje

NAPOMENA

Ovaj uređaj ne smije se odlagati u kućni otpad.

- ▶ Zbrinite uređaj preko predviđenog sustava prikupljanja otpada.
- ▶ Ako imate pitanja, obratite se lokalnoj tvrtki za zbrinjavanje otpada. Ondje možete pronaći informacije o pravilnom zbrinjavanju uređaja.
- ▶ Onesposobite uređaj odsijecanjem kabela.

Indicații de securitate

Conexiunea electrică

- Racordați aparatul numai dacă datele electrice ale aparatului coincid cu cele ale instalației de alimentare cu energie electrică.
- Conectați aparatul numai la o priză instalată corect.
- Protejați ștecărele și conectorii liberi împotriva umidității.

Funcționare sigură

- Deconectați de la rețeaua electrică toate aparatele electrice din apă, înainte de a introduce mâna în apă. Nerespectarea acestui lucru poate duce la vătămări grave sau la moarte prin electrocutare.
- Nu utilizați aparatul în cazul în care cablurile electrice sau carcasa sunt deteriorate.
- Eliminați aparatul dacă cablul de alimentare este deteriorat. Cablul de alimentare al acestui aparat nu poate fi înlocuit.
- Unitatea de funcționare din aparat conține un magnet cu un câmp magnetic intens, care poate influența stimulatorul cardiac sau defibrilatoarele (ICD) implantate. Păstrați o distanță de cel puțin 0,2 m între implant și magnet.
- Nu trageți niciodată de cablurile de alimentare. În special, nu transportați niciun aparat de cablu.
- Pozați cablurile astfel încât să fie protejate împotriva deteriorărilor și să nu se împiedice nimeni de acestea.
- Acest aparat poate fi utilizat de copii cu vârste peste 3 ani, precum și de persoane cu abilități fizice, senzoriale sau mentale reduse sau lipsă de experiență și cunoștințe, dacă sunt supravegheate și au fost instruite cu privire la utilizarea în siguranță a aparatului și au înțeles pericolele implicate. Copiii nu au voie să se joace cu aparatul. Este interzisă curățarea și întreținerea curentă de către copii fără supraveghere.
- Nu efectuați niciodată modificări tehnice ale aparatului.
- Înainte de a efectua lucrări la aparat scoateți întotdeauna din priză fișa de alimentare.
- Executați la aparat numai lucrările care sunt descrise în aceste instrucțiuni.
- Utilizați numai piese de schimb și accesorii originale.
- În caz de probleme adresați-vă serviciului autorizat pentru clienți sau la EDEN.

Utilizarea în conformitate cu destinația

Utilizați produsul descris în acest manual doar după cum urmează:

- Pentru menținerea circulației apei într-un acvariu.
- Repompăre și evacuare prin pompare a recipientelor sau bazinelor.
- În încăperi și în scopuri acvaristice private.
- Cu respectarea datelor tehnice. (→ Date tehnice)

Pentru aparat sunt valabile următoarele restricții:

- A nu se utiliza în iazuri tip piscină!
- Nu se va utiliza niciodată fără debit de apă.
- Nu utilizați aparatul în combinație cu substanțe chimice, alimente, substanțe inflamabile, explozive sau lichide, altele decât apa.
- A nu se racorda la sursa casnică de alimentare cu apă.
- Nu utilizați în scopuri profesionale sau industriale.

Descrierea produsului

Vedere de ansamblu

EDEN PAS 300, 500

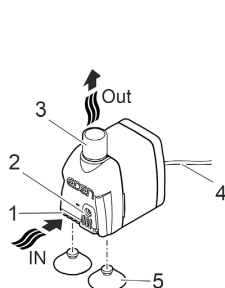

EDEN PAS 600, 800, 1200

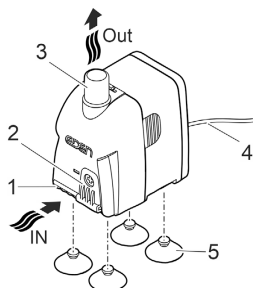

PAS0002

- | | |
|---|-----------------------------|
| 1 | Intrare |
| 2 | Regulator pentru debit |
| 3 | Ieșire (partea de presiune) |
| 4 | Cablu de rețea |
| 5 | Ventuze |

RO

Simbolurile de pe aparat

IPX8  1.0 m

Aparatul este protejat împotriva imersiunii permanente până la adâncimea de 1 m.



Utilizați aparatul numai în interior.



Protejați aparatul împotriva razelor directe ale soarelui.



Nu eliminați aparatul împreună cu deșeurile menajere obișnuite.



Citiți instrucțiunile de utilizare.

Amplasarea și racordarea

- Montați ventuzele.

EDEN PAS 300, 500 EDEN PAS 600, 800, 1200

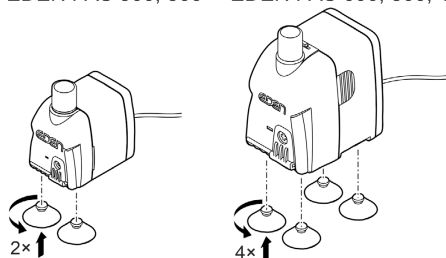

PAS0006

- Dacă este necesar, puteți racorda un furtun la ieșirea (partea de presiune) a pompei. (→ Date tehnice)
- Fixați pompa pe peretele acvariului folosind ventuzele.

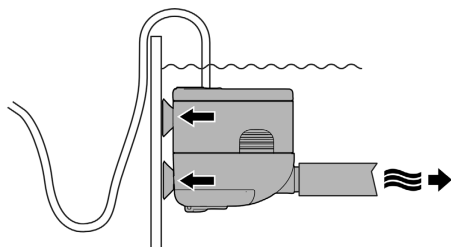

PAS0001

Punerea în funcțiune

INDICAȚIE

Nu este permisă funcționarea la uscat a pompei. În caz contrar, survine riscul deteriorării pompei.

► Acționați pompa numai atunci când este complet scufundată în apă sau amorsată.

Activare / dezactivare

- **Activare:** Introduceți ștecărul în priză.
 - Aparatul pornește imediat.
 - Așezați cablul de alimentare de la rețea astfel încât să formeze o buclă de picurare și punctul cel mai de jos să fie sub priză. Acest lucru împiedică pătrunderea picăturilor de apă în priză.
- **Dezactivare:** Scoateți ștecărul din priză.

Formarea buclei de picurare

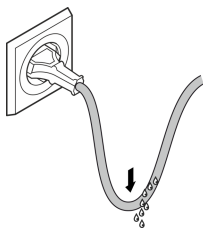

Reglarea debitul

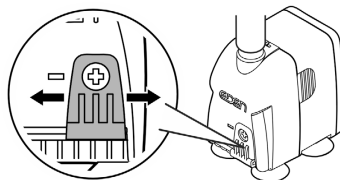

BSE0003

PAS0004

Curățarea și întreținerea

⚠ ATENȚIE

Pericol de accidentare prin pornire neanticipată. Funcțiile de monitorizare internă a echipamentului pot decupla și recupla autonom echipamentul.

► Înainte de a lucra la aparat scoateți fișa de alimentare din priză.

INDICAȚIE

Nu utilizați agenți de curățare agresivi sau soluții chimice. Aceste substanțe pot să deterioreze carcasa, să afecteze funcționarea aparatului și sunt toxice pentru animale, plante și mediul înconjurător

► Dacă este posibil, curățați aparatul cu apă curată și o perie moale sau un burete; în caz de murdărie persistentă, utilizați agenții de curățare recomandați.

RO

Curățați aparatul

- ❗ Curățați aparatul în funcție de necesitate, dar cel puțin de 2 ori pe an.
- Agenți de curățare recomandați în cazul depunerilor de calcar persistente:
 - Detergent casnic fără oțet și clor.
- După curățare clătiți temeinic toate piesele cu apă curată.

Curățați/ înlocuiți unitatea de funcționare

Procedați după cum urmează:

- Desprindeți colivia cu filtru de pe blocul motor cu o apăsare fermă.
- Extrageți, curățați sau înlocuiți unitatea de funcționare.
- Asamblați aparatul în ordinea inversă.

EDEN PAS 300, 500

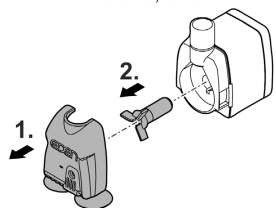

EDEN PAS 600, 800, 1200

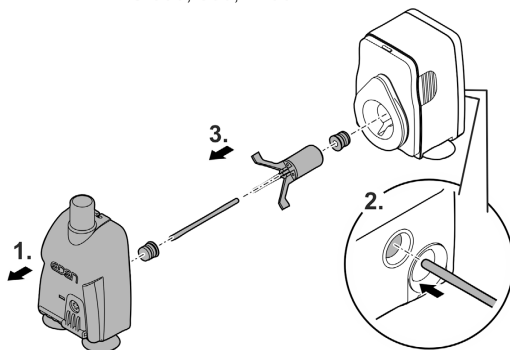

PAS0003

Resetarea defecțiunii

Defecțiune	Cauză	Remediere
Aparatul nu pornește	Tensiunea de rețea lipsește	Verificați tensiunea de rețea
	Unitate de funcționare blocată	Curățați aparatul
Flux de apă insuficient	Carcasă pompă sau unitate de funcționare murdară	Curățați aparatul
	Regulatorul de debit reglat pe un debit prea scăzut	Mișcați regulatorul de debit în direcția +
	Unitate de funcționare uzată	Înlocuire unitate de funcționare
	Carcasa pompei înfundată	Curățați aparatul

Consumabile

- Ventuze, unitate de funcționare

Date tehnice

PAS		300	500	600	800	1200	
Tensiune de conexiune	V c.a.	230	230	230	230	230	
Frecvența rețelei	Hz	50	50	50	50	50	
Consum max. de energie	W	5	5	11	20	25	
Debitul max. de pompare	l/h	300	500	600	800	1150	
Înălțime max. de pompare	m	0,5	0,8	1,3	1,5	2	
Clasă protecție		IPx8	IPx8	IPx8	IPx8	IPx8	
Adâncimea max. de scufundare	m	1	1	1	1	1	
Diametru conexiune pe refulare	mm	13	13	13	17	17	
Interval admis de temperatură a apei	°C	+4 ... 35	+4 ... 35	+4 ... 35	+4 ... 35	+4 ... 35	
Dimensiuni	Lungime	mm	35	35	45,5	54	54
	Lățime	mm	51	51	65	78	78
	Înălțime	mm	54	54	78	89	89
Lungimea cablului de rețea	m	1,5	1,5	1,5	1,5	1,5	
Masa	kg	0,2	0,2	0,4	0,6	0,6	

Îndepărtarea deșeurilor

INDICAȚIE

Nu este permisă eliminarea ca deșeu menajer a acestui aparat.

- ▶ Eliminați aparatul prin sistemul de colectare prevăzut în acest scop.
- ▶ În cazul în care aveți întrebări, adresați-vă societăților locale de colectare a deșeurilor. Acolo primiți informații în legătură cu eliminarea corespunzătoare a aparatului.
- ▶ Faceți inutilizabil aparatul prin secționarea cablurilor.

Указания за безопасност

Електрическа връзка

- Свързвайте уреда само ако електрическите данни на уреда и електрозахранването съвпадат.
- Свързвайте уреда само към инсталирана според предписанията контактна кутия.
- Защитете отворените щепсели и контакти от влага.

Безопасна експлоатация

- Преди да бъркате във водата, изключете всички електрически уреди във водата от електрическата мрежа. В противен случай има опасност от тежки наранявания или смърт поради токов удар.
- Не използвайте уреда, ако електрическите проводници или корпусът са повредени.
- Извършете уреда, ако захранващият кабел е повреден. Захранващият кабел не може да се сменя.
- Работният елемент в уреда съдържа магнит със силно магнитно поле, което може да окаже влияние върху пейсмейкъри или имплантирани дефибрилатори (ICD). Между имплантанта и магнита спазвайте минимално разстояние от 0,2 m ein.
- Никога на дърпайте електрическите кабели. По специално не пренасяйте уреди за техните кабели.
- Полагайте проводниците така, че да са защитени от повреди и никой да не се спъва в тях.
- Този уред може да се използва от деца от 3-годишна възраст и нагоре, както и от хора с намалени физически, сензорни или умствени възможности или такива, които нямат опит и познания, само ако са наблюдавани или инструктирани за безопасната употреба и разбират произтичащите от това опасности. Децата не играят с уреда. Почистването и поддръжката не трябва да се извършват от деца без надзор.
- Никога не извършвайте технически промени по уреда.
- Винаги дърпайте щепсела, преди да работите с устройството.
- По уреда извършвайте само работите, които са описани в настоящото ръководство.
- Използвайте само оригинални резервни части и аксесоари.
- В случай на проблеми се обърнете към оторизиран сервизен център или към EDEN.

Употреба по предназначение

Използвайте продукта, описан в това ръководство, само както следва:

- За поддържане на циркулацията на водата в аквариум.
- Препомпване и изпомпване на резервоари или басейни.
- На закрито и за лични аквариуми.
- При спазване на техническите данни. (→ Технически данни)

За уреда са валидни следните ограничения:

- Не използвайте уреда в плувни басейни.
- Никога не използвайте уреда без вода.
- Не използвайте уреда заедно с химикали, хранителни продукти, запалими, взривоопасни вещества или течности, различни от вода.
- Не свързвайте към водоснабдяването на къщата.
- Не използвайте уреда за производствени или промишлени цели.

Описание на продукта

Преглед

EDEN PAS 300, 500

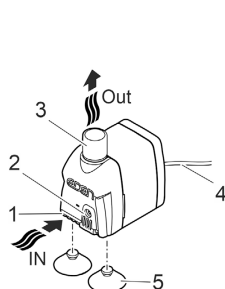

EDEN PAS 600, 800, 1200

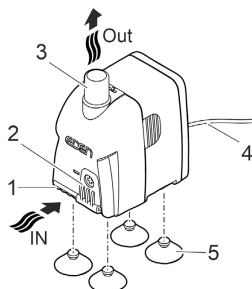

PAS0002

- | | |
|---|------------------------|
| 1 | Вход |
| 2 | Регулатор за дебита |
| 3 | Изход (напорна страна) |
| 4 | Мрежов кабел |
| 5 | Вендузи |

Символи върху уреда

IPX8  1.0 m

Уредът е защитено срещу трайно потапяне под вода на дълбочина до 1 m.



Използвайте уреда само в закрити помещения.



Пазете уреда от пряка слънчева светлина.



Не изхвърляйте уреда с обичайните битови отпадъци.



Прочетете ръководството за употреба.

Монтаж и свързване

- Монтирайте вендузите.

EDEN PAS 300, 500 EDEN PAS 600, 800, 1200

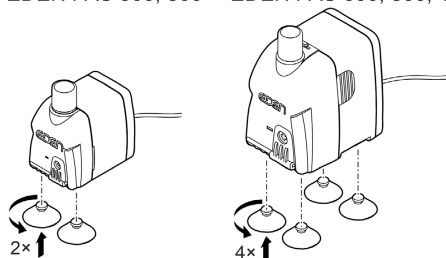

PAS0006

- Ако е необходимо, можете да свържете маркуч към изхода (напорна страна) на помпата. (→ Технически данни)
- Закрепете помпата към стената на аквариума с помощта на вендузите.

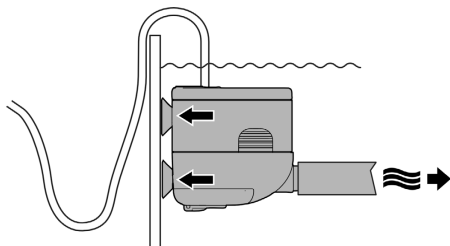

PAS0001

Пускане в експлоатация

УКАЗАНИЕ

Помпата не трябва да работи без вода. В противен случай помпата ще може да бъде разрушена.

► Използвайте помпата само когато тя е потопена или наводнена.

Включване / Изключване

- **Включване:** Включете щепсела в контакта.
 - Уредът се включва веднага.
 - Полагайте електрозахранващия кабел така, че да бъде защитен от капки вода и най-ниската точка да бъде под контакта. По този начин капещата вода не може да попадне в контакта.
- **Изключване:** Извадете щепсела от контакта.

Предпазване от капки вода

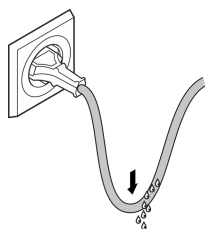

Настройка на дебита

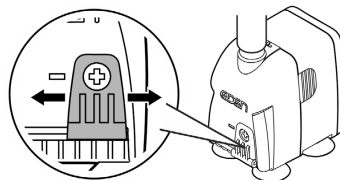

BSE0003

PAS0004

Почистване и поддръжка

⚠ ВНИМАНИЕ

Опасност от нараняване поради неволно стартиране. Вътрешните за уреда контролни функции могат да изключат уреда и да го включат отново самостоятелно.

► Преди работа по уреда извадете щепсела от контакта.

УКАЗАНИЕ

Не използвайте агресивни почистващи препарати или химически разтвори. Тези средства могат да повредят корпуса, да нарушат функционирането на уреда и са вредни за животните, растенията и околната среда.

► Почистете уреда по-възможност с чиста вода и мека четка или гъба; при упорити замърсявания с помощта на препоръчаните почистващи препарати.

BG

Почистете уреда

- ❗ Почиствайте уреда при необходимост, но най-малко 2 пъти годишно.
- Препоръчани почистващи препарати при упорити варовикови отлагания:
 - Домакински почистващ препарат без съдържание на оцет и хлор.
- След почистването изплакнете основно всички части с чиста вода.

Почистване/смяна на работния елемент

Процедирайте по следния начин:

- Издърпайте филтриращата кошница от блока на двигателя със силен натиск.
- Извадете, почистете или сменете работния елемент.
- Сглобете уреда в обратна последователност.

EDEN PAS 300, 500

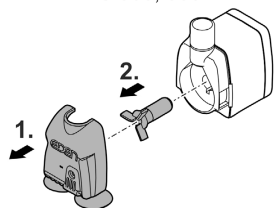

EDEN PAS 600, 800, 1200

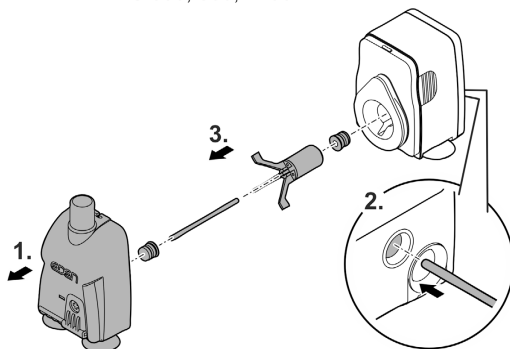

PAS0003

Отстраняване на неизправности

Неизправност	Причина	Помощ за отстраняване
Уредът не започва работа	Липсва напрежение в мрежата	Проверете напрежението в мрежата
	Ходовият модул е блокиран	Почистете уреда
Недостатъчен воден поток	Поставката на помпата или корпусът са замърсени	Почистете уреда
	Регулаторът на дебита е настроен на нисък дебит	Преместете регулатора на дебита в посока +
	Ходовият модул е износен	Смяна на работен елемент
	Корпусът на помпата е запушен	Почистете уреда

Бързо износващи се части

- Вендузи, работен елемент

Технически данни

PAS		300	500	600	800	1200	
Захранващо напрежение	V AC	230	230	230	230	230	
Мрежова честота	Hz	50	50	50	50	50	
Макс. консумация на енергия	W	5	5	11	20	25	
Макс. мощност на изпомпване	l/h	300	500	600	800	1150	
Макс. височина на изпомпване	m	0,5	0,8	1,3	1,5	2	
Клас защита		IPx8	IPx8	IPx8	IPx8	IPx8	
Макс. дълбочина	m	1	1	1	1	1	
Диаметър на връзка напорна страна	mm	13	13	13	17	17	
Допустим диапазон на температурата на водата	°C	+4 ... 35	+4 ... 35	+4 ... 35	+4 ... 35	+4 ... 35	
Размери	Дължина	mm	35	35	45,5	54	54
	Широчина	mm	51	51	65	78	78
	Височина	mm	54	54	78	89	89
Дължина на мрежовия кабел	m	1,5	1,5	1,5	1,5	1,5	
Тегло	kg	0,2	0,2	0,4	0,6	0,6	

Изхвърляне

УКАЗАНИЕ

Този уред не бива да се изхвърля като битов отпадък.

- ▶ Изхвърлете уреда чрез предвидената за тази цел система за обратно приемане.
- ▶ При въпроси се обърнете към местен пункт за събиране на отпадъци. Там ще получите информация за правилното изхвърляне на уреда.
- ▶ Направете уреда негоден за употреба, като отрежете кабелите.

Інструкція з техніки безпеки

Електричне приєднання

- Під'єднуйте пристрій лише у випадку, якщо його електричні характеристики збігаються з даними джерела живлення.
- Підключайте пристрій тільки до правильно встановленої розетки.
- Захистіть відкриті штекери та роз'єми від вологи.

Безпечна експлуатація

- Перед тим, як занурити руки у воду, відключіть від мережі електроживлення усі пристрої, які знаходяться у воді. Це може призвести до серйозних травм або смерті від ураження електричним струмом.
- Не використовуйте пристрій у разі пошкодження електричних з'єднань або корпусу.
- Утилізуйте пристрій, якщо мережевий з'єднувальний кабель пошкоджено. Мережевий з'єднувальний кабель замінити неможливо.
- Турбіна пристрою містить у своїй конструкції магніт із сильним магнітним полем, що може вплинути на роботу кардіостимулятора або імплантованого дефібрилятора (ICD). Зберігайте відстань не менше 0,2 м між імплантатом і магнітом.
- Ніколи не тягніть за електричні кабелі. Не переносьте ніякі пристрої, тримаючи за кабелі.
- Кабелі слід прокладати так, щоб захистити їх від пошкоджень і не створювати небезпеку падіння для людей.
- Цей пристрій може використовуватися дітьми віком від 3 років, а також особами зі зниженими фізичними, сенсорними або розумовими здібностями або відсутністю досвіду та знань, якщо вони при цьому знаходяться під наглядом або пройшли інструктаж щодо безпечного користування пристроєм та розуміють усі наслідки небезпеки при роботі з ним. Діти не можуть гратися з приладом. Дітям заборонено чистити чи обслуговувати без належного контролю з боку дорослих.
- Не здійснюйте технічних змін у пристрої.
- Завжди витягуйте мережевий штекер, перед тим як проводити будь-які роботи з пристроєм.
- Проводьте з пристроєм тільки ті роботи, які описані в цій інструкції.
- Використовуйте тільки оригінальні запасні частини і оригінальні комплектуючі.
- Якщо виникли проблеми, зверніться до уповноваженої служби обслуговування клієнтів або в компанію EDEN.

Використання пристрою за призначенням

Використовуйте пристрій, описаний у цій інструкції, лише наступним чином:

- Для підтримання циркуляції води в акваріумі.
- Перекачування та викачування води з резервуарів чи басейнів.
- Тільки у приміщеннях і для приватних акваріумів.
- Відповідно до технічних характеристик. (→ Технічні характеристики)

На прилад поширюються наступні обмеження:

- Не використовувати у ставку, призначеному для плавання.
- Ніколи не експлуатувати без подачі води.
- Не використовуйте прилад разом із хімікатами, продуктами харчування, легкозаймистими, вибухонебезпечними речовинами або іншими рідинами, крім води.
- Не підключати до водопроводу в будинку.
- Не для комерційного або промислового використання.

Опис виробу

Огляд

EDEN PAS 300, 500

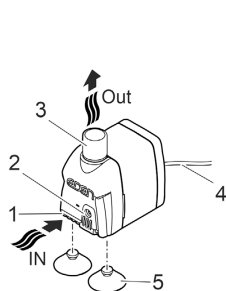

EDEN PAS 600, 800, 1200

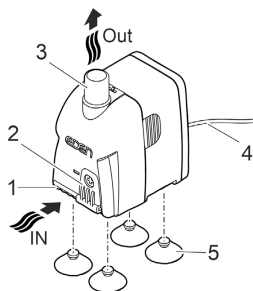

PAS0002

- | | |
|---|--------------------------------|
| 1 | Вхід |
| 2 | Регулятор інтенсивності потоку |
| 3 | Вихід (сторона нагнітання) |
| 4 | Мережевий кабель |
| 5 | Присоски |

Символи на пристрої

IPX8  1.0 m

Пристрій має захист від постійного занурення на глибину до 1 м.



Використовуйте пристрій лише в приміщенні.



Захистіть пристрій від попадання прямих сонячних променів.



Заборонено утилізувати пристрій із звичайним побутовим сміттям.



Прочитайте інструкцію з експлуатації.

Встановлення та підключення

- Монтувати присоски.

EDEN PAS 300, 500 EDEN PAS 600, 800, 1200

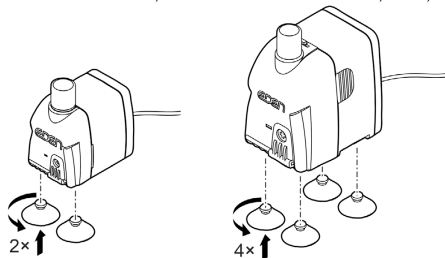

PAS0006

- За необхідності на виході насоса (напірна сторона) можна підключити шланг. (→ Технічні характеристики)
- Закріпіть насос на стінці акваріума за допомогою присосок.

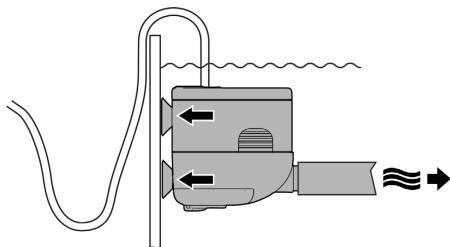

PAS0001

Введення в експлуатацію

ПРИМІТКА

Не допускайте роботу насоса насухо. Інакше насос може безповоротно пошкодитися.
► Експлуатувати насос, тільки коли він занурений чи вкритий водою.

Вмикання/вимикання

- **Увімкнення:** Вставте штекер в розетку.
 - Пристрій вмикається одразу.
 - Прокладіть кабель живлення так, щоб утворилася крапельна петля, а найнижча точка знаходилася нижче розетки. Це запобігає потраплянню крапель води у розетку.
- **Вимкнення:** Витягніть штекер із розетки.

Створення крапельної петлі

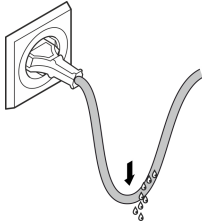

Встановлення інтенсивності потоку

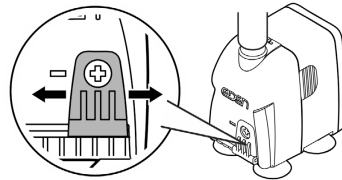

BSE0003

PAS0004

Чистка і догляд

⚠ ОБЕРЕЖНО

Небезпека травмування через непередбачуваний запуск. Функції внутрішнього контролю пристрою можуть вимикати пристрій і автоматично вмикати знову.

► Перед проведенням робіт на пристрої витягнути вилку з розетки.

ПРИМІТКА

Не використовуйте агресивні миючі засоби або хімічні розчини. Ці засоби можуть пошкодити корпус, погіршити функціонування пристрою та завдати шкоди тваринам, рослинам та навколишньому середовищу.

► По можливості очищайте пристрій чистою водою та м'якою щіткою або губкою. При стійкому забрудненні використовуйте рекомендовані миючі засоби.

UK

Очищення пристрою

- ❗ Очищайте пристрій у разі необхідності, але щонайменше 2 рази на рік.
- Рекомендовані засоби для чищення при стійкому вапняному відкладенні:
 - Побутові засоби для чищення на основі оцтової кислоти та хлору.
- Ретельно промити всі деталі чистою водою після чистки.

Очищення/заміна турбіни

Необхідно виконати наступні дії:

- Від'єднайте фільтрувальний кошик від блоку двигуна, натиснувши на нього із зусиллям.
- Зняти, почистити або замінити турбіну.
- Зібрати пристрій у зворотній послідовності.

EDEN PAS 300, 500

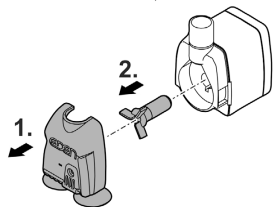

EDEN PAS 600, 800, 1200

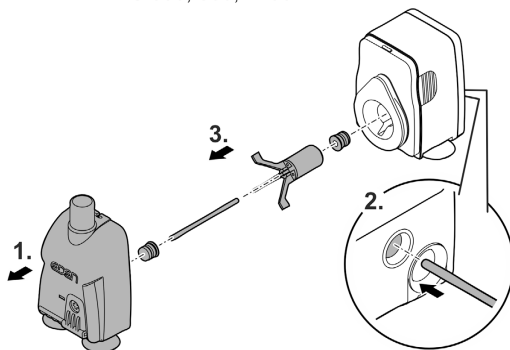

PAS0003

Усунення несправностей

Несправність	Причина	Усунення
Пристрій не вмикається	Немає напруги в електричній мережі	Перевірити напругу в мережі
	Заблоковане робоче колесо	Очистити пристрій
Недостатній потік води	Забруднення корпусу насоса або робочого колеса	Очистити пристрій
	Регулятор витрати виставлено на надто низьку витрату	Поверніть регулятор інтенсивності потоку у напрямку +
	Зносився робоче колесо турбіни	Замінити турбіну
	Корпус насоса заблокований брудом	Очистити пристрій

Деталі, що швидко зношуються

- Присоски, турбіна

Технічні характеристики

PAS		300	500	600	800	1200	
Напруга мережі живлення	В змін. струму	230	230	230	230	230	
Частота мережі	Гц	50	50	50	50	50	
Макс. споживана потужність	Вт	5	5	11	20	25	
Макс. потужність подачі	л/год	300	500	600	800	1150	
Макс. висота подачі	м	0,5	0,8	1,3	1,5	2	
Ступінь захисту		IPx8	IPx8	IPx8	IPx8	IPx8	
Макс. глибина занурення	м	1	1	1	1	1	
Діаметр підключення зі сторони нагнітання	мм	13	13	13	17	17	
Допустимий діапазон температури води	°C	+4 ... 35	+4 ... 35	+4 ... 35	+4 ... 35	+4 ... 35	
Розміри	Довжина	мм	35	35	45,5	54	54
	Ширина	мм	51	51	65	78	78
	Висота	мм	54	54	78	89	89
Довжина мережевого кабелю	м	1,5	1,5	1,5	1,5	1,5	
Вага	кг	0,2	0,2	0,4	0,6	0,6	

Утилізація

ПРИМІТКА

Цей пристрій заборонено утилізувати разом із побутовими відходами.

- ▶ Утилізуйте пристрій тільки через передбачену для цього систему повернення відходів для переробки.
- ▶ У разі виникнення питань звертайтеся до місцевого підприємства з утилізації відходів. Там Вам нададуть усю інформацію щодо належної утилізації приладу.
- ▶ Попередньо необхідно відрізати кабель живлення, щоб зробити пристрій непридатним для використання.

Указания по технике безопасности

Электрическое соединение

- Подключайте устройство к сети только в том случае, когда электрические характеристики устройства соответствуют данным сетевого электропитания.
- Подключайте устройство только к розетке, установленной по инструкции.
- Защищайте от влаги открытые штекеры и гнезда розеток.

Безопасный режим работы

- Перед контактом с водой отключите от электросети все находящиеся в воде электроустройства. Иначе в результате поражения током возможны серьезные травмы или смерть.
- Нельзя пользоваться устройством, если его корпус или электрические кабели повреждены.
- Данное устройство нужно утилизировать, если его сетевой кабель окажется поврежденным. Сетевой кабель замене не подлежит.
- Рабочий узел содержит магнит с сильным магнитным полем, которое может повлиять на работу кардиостимулятора или имплантированных дефибрилляторов (ICD). Выдерживайте расстояние между имплантатом и магнитом не менее 0,2 м.
- Никогда не тяните оборудование за электрические кабели. Запрещается переносить устройства, держа их за кабель.
- Укладывайте электрокабели так, чтобы они были защищены от возможных повреждений и чтобы люди не могли через них споткнуться.
- Дети от 3 лет и старше, а также люди с ограниченными физическими, органолептическими или ментальными возможностями, люди с небольшим опытом и объемом знаний могут пользоваться этим устройством, находясь при этом под контролем взрослых или получив от них советы по безопасному обращению с устройством и поняв опасности при работе с ним. Дети не должны играть с устройством. Дети не должны чистить или ремонтировать устройство без надлежащего контроля со стороны взрослых.
- Запрещается вносить изменения в конструкцию устройства.
- Перед тем, как начать работать с устройством, выньте штекер из розетки.
- В устройстве разрешается выполнять только те работы, которые описаны в данном руководстве по эксплуатации.
- Используйте только оригинальные запчасти и принадлежности.
- При возникновении проблем просим обращаться в уполномоченную службу поддержки клиентов или в EDEN.

Использование прибора по назначению

Описанное в данном руководстве по эксплуатации изделие разрешается использовать только следующим образом:

- Для поддержания циркуляции воды в аквариуме.
- Перекачивание и выкачивание воды из емкостей или бассейнов.
- В помещениях и для частных аквариумов.
- При соблюдении технических параметров. (→ Технические параметры)

На прибор распространяются следующие ограничения:

- Использовать в прудах для плавания не разрешается.
- Никогда не эксплуатируйте без протока воды.
- Запрещено использовать прибор в сочетании с химическими веществами, пищевыми продуктами, горючими, взрывчатыми веществами или с любыми жидкостями, кроме воды.
- Не подключайте к домашнему водоснабжению.
- Не разрешается использование ни для производственного, ни для промышленного назначения.

Описание изделия

Обзор

EDEN PAS 300, 500

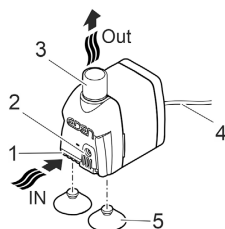

EDEN PAS 600, 800, 1200

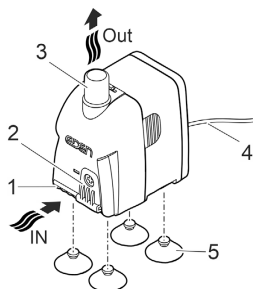

PAS0002

- | | |
|---|--------------------------|
| 1 | Вход |
| 2 | Регулятор объема подачи |
| 3 | Выход (напорная сторона) |
| 4 | Сетевой кабель |
| 5 | Присоски |

Символы на приборе

IPX8  1.0 m

Устройство защищено при постоянном погружении в воду на глубину до 1 м.



Используйте устройство только во внутренних помещениях.



Защитите прибор от воздействия прямых солнечных лучей.



Данный прибор нельзя утилизировать вместе с обычными домашними отходами.



Прочтите руководство по эксплуатации.

Установка и подсоединение

- Установите присоски.

EDEN PAS 300, 500 EDEN PAS 600, 800, 1200

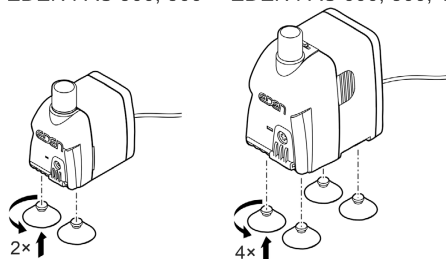

PAS0006

- При необходимости можно подключить шланг к выходу насоса (на напорной стороне). (→ Технические параметры)
- Прикрепите насос присосками к стенке аквариума.

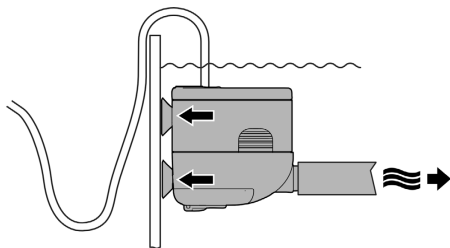

PAS0001

Пуск в эксплуатацию

УКАЗАНИЕ

Насос не должен работать всухую. Это может вызвать поломку самого насоса.

- ▶ Включайте насос в работу только тогда, когда он полностью погружен в воду или залит водой.

Включение/выключение

- **Включить:** Вставьте штекер в розетку.
 - Устройство включается немедленно.
 - Уложите сетевой кабель таким образом, чтобы образовалась петля для стока капель, нижняя точка которой будет находиться ниже уровня розетки. За счет этого стекающая каплями вода не сможет попасть в розетку.
- **Выключить:** Выньте штекер из розетки.

Сделайте петлю для стока капель.

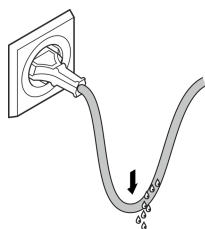

Настройте объем потока

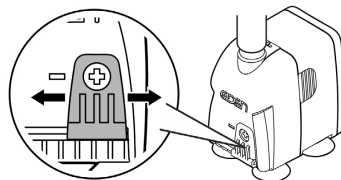

BSE0003

PAS0004

Очистка и уход

⚠ ОСТОРОЖНО

Опасность получить травму от непреднамеренного включения. Внутренние контрольные функции могут устройство отключать и снова его автоматически включать.

- ▶ Перед началом работ с прибором необходимо вынуть сетевой штекер из розетки.

УКАЗАНИЕ

Не используйте агрессивные средства для чистки или химические растворители. Эти средства могут повредить корпус насоса, отрицательно повлиять на его рабочие функции и нанести ущерб животным, растениям и окружающей среде.

- ▶ Чистите устройство по возможности только чистой водой и мягкой щеткой или губкой. В случае стойких загрязнений используйте рекомендованные чистящие средства.

RU

Почистить устройство

- ❗ Чистите устройство по мере необходимости, но не реже 2-х раз в год.
- Рекомендуемое чистящее средство при стойких отложениях извести:
 - Бытовое моющее средство без содержания хлора и уксуса.
- После очистки тщательно промыть все детали чистой водой.

Очистка/замена рабочего узла

Необходимо выполнить следующие действия:

- С силой снимите корпус фильтра с блока двигателя.
- Снимите, почистите и замените рабочий узел.
- Соберите устройство в обратной последовательности.

EDEN PAS 300, 500

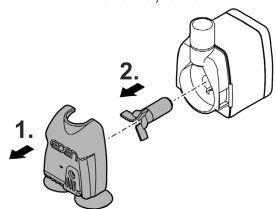

EDEN PAS 600, 800, 1200

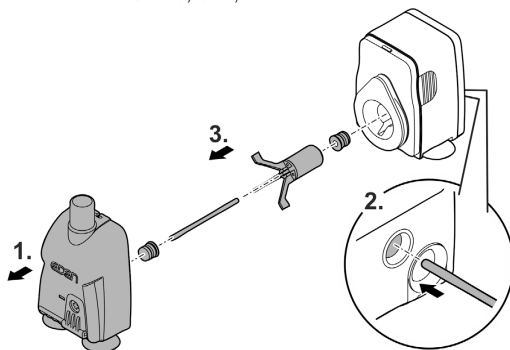

PAS0003

Устранение неисправности

Неисправность	Причина	Устранение неисправности
Устройство не включается	Нет сетевого напряжения	Проверьте сетевое напряжение.
	Рабочий узел заблокирован	Почистите устройство
Недостаточная подача воды	Корпус насоса или рабочий узел грязные	Почистите устройство
	Регулятор потока установлен на слишком низкий объем подачи	Поверните регулятор потока в направлении +
	Рабочий узел изношен	Замените рабочий узел
	Засорился корпус насоса	Почистите устройство

Изнашивающиеся детали

- Присоски, рабочий узел

Технические параметры

PAS		300	500	600	800	1200	
Напряжение на входе	V пер. тока	230	230	230	230	230	
Частота тока в сети	Гц	50	50	50	50	50	
Макс. потребляемая мощность	Вт	5	5	11	20	25	
Макс. объем подачи	л/ч	300	500	600	800	1150	
Макс. высота подачи	м	0,5	0,8	1,3	1,5	2	
Вид защиты		IPx8	IPx8	IPx8	IPx8	IPx8	
Макс. глубина погружения	м	1	1	1	1	1	
Подключение для расходомера на напорной стороне	мм	13	13	13	17	17	
Допустимый диапазон температуры воды	°C	+4 ... 35	+4 ... 35	+4 ... 35	+4 ... 35	+4 ... 35	
Габариты	Длина	мм	35	35	45,5	54	54
	Ширина	мм	51	51	65	78	78
	Высота	мм	54	54	78	89	89
Длина сетевого кабеля	м	1,5	1,5	1,5	1,5	1,5	
Вес	кг	0,2	0,2	0,4	0,6	0,6	

Утилизация

УКАЗАНИЕ

Данное устройство нельзя утилизировать вместе с домашними отходами!

- ▶ Утилизируйте устройство через предусмотренную для этого систему возврата электротоваров.
- ▶ При возникновении вопросов и проблем обращайтесь в местную фирму утилизации. Там вы получите информацию о правильной утилизации устройства.
- ▶ Сделайте устройство непригодным для эксплуатации, перерезав электрокабель.

原始说明书。

安全提示

电气连接

- 只有当设备的电气数据和电源的电气数据一致时，才允许连接设备。
- 只能将设备连接到按规定安装的插座上。
- 请采取保护措施防止裸露的插头和插座受潮。

安全运行

- 在接触水之前，将水中的所有电气设备从电源断开。否则电击可导致死亡或重伤。
- 当电线或外壳损坏时，请勿使用设备。
- 电源软线不能更换，如果软线损坏，此器具应废弃。
- 设备中的运行单元包括一个具有强磁场的磁铁，它可以影响心脏起搏器或植入的除颤器 (ICD)。植入物与磁铁之间的距离至少应为 0.2 m。
- 切勿拉扯电缆。尤其不要借助电缆来搬运设备。
- 敷设电线时保护其不受损坏，并且注意不要绊倒任何人。
- 本设备可由 3 岁及以上的儿童以及身体、感官或精神能力有限或缺乏经验和知识的人使用，前提是他们得到监督或安全使用设备的指导，并了解由此带来的危险。儿童不得玩耍设备。清洁和用户维护工作不得由没有受到监督的儿童进行。
- 切勿在设备上进行任何技术更改。
- 在设备上工作之前，请始终拔下电源插头。
- 只能在设备上进行本说明书中有述的工作。
- 只能使用原装备件和配件。
- 如有问题，请联系授权客户服务部门或 EDEN。

按照规定的使用

请仅将本说明书中所述的产品用于如下用途：

- 用于保持玻璃容器中的水循环。
- 对水箱或水槽进行循环泵抽送或抽出。
- 在室内用于个人的水族器材。
- 遵守技术数据。(→ 技术数据)

以下限制条件适用于本设备：

- 禁止在游泳池中使用。
- 严禁在无水流的情况下运行。
- 请勿将设备与化学品、食品、易燃易爆物质或除水以外的其他液体一起使用。
- 不得接在自来水管上。
- 禁止用于商业或者工业目的。

产品介绍

概况

EDEN PAS 300, 500

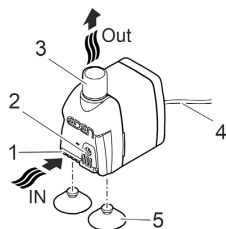

EDEN PAS 600, 800, 1200

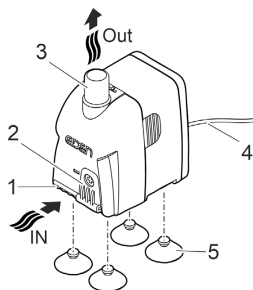

PAS0002

- | | |
|---|----------|
| 1 | 入水口 |
| 2 | 流量调节器 |
| 3 | 出水口（压力端） |
| 4 | 电缆 |
| 5 | 吸盘 |

设备上的符号

IPX8  1.0 m

本设备的最大防水深度为 1 m。



本设备只能在室内使用。



防止设备受到阳光直射。



请勿按普通生活垃圾废弃处理本设备。



请阅读使用说明。

安装和连接

- 安装吸盘。

EDEN PAS 300, 500 EDEN PAS 600, 800, 1200

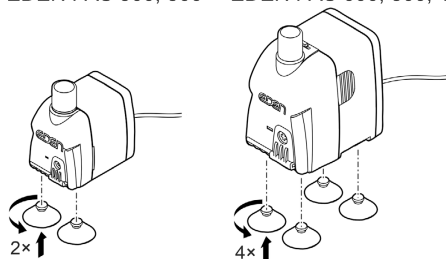

PAS0006

- 必要时，您可以在泵的出水口（压力端）上连接一根软管。（→ 技术数据）
- 使用吸盘将泵固定在水族箱壁上。

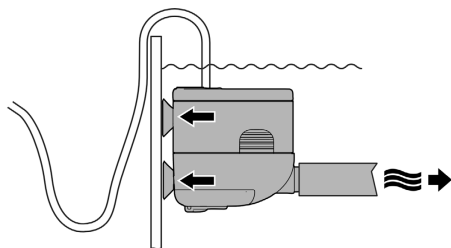

PAS0001

调试

提示

泵不得无水运转。否则会毁坏该泵。

▶ 只有在泵浸入水中或者被水淹没时才能运行泵。

接通 / 关闭

- 接通：将电源插头插入插座。
 - 设备会立刻启动。
 - 在铺设电源连接线时，应构成滴液线路并使最低点位于插座下方。这样可以防止水滴进入插座。
- 关闭：从插座中拔出电源插头。

构成滴液线路

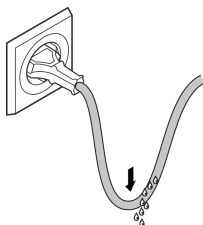

设置流量

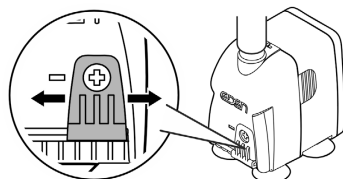

BSE0003

PAS0004

清洁和保养

⚠ 小心

意外启动可能会造成受伤危险。设备内部监控功能可以自动关闭并重新接通设备。

▶ 在设备上作业前，请拔出电源插头。

提示

请勿使用腐蚀性清洁剂或化学溶液。这些用品会损坏外壳，损害设备功能，并且对动植物和环境有害。

▶ 尽量使用清水和软刷或海绵清洁设备；污垢顽固时，借助推荐的清洁剂。

清洁设备

① 根据需要清洁设备，但每年至少清洁 2 次。

- 对于顽固积垢建议采用的清洁剂：
 - 不含酸和氯的家用清洁剂。
- 清洁完毕后，用清水彻底冲洗所有部件。

清洁/更换运行单元

步骤如下：

- 用力从发动机缸体上拔下过滤筐。
- 取出、清洁或更换运行单元。
- 按相反的顺序组装设备。

EDEN PAS 300, 500

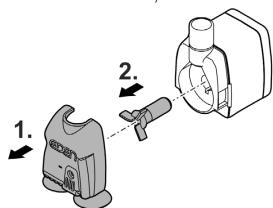

EDEN PAS 600, 800, 1200

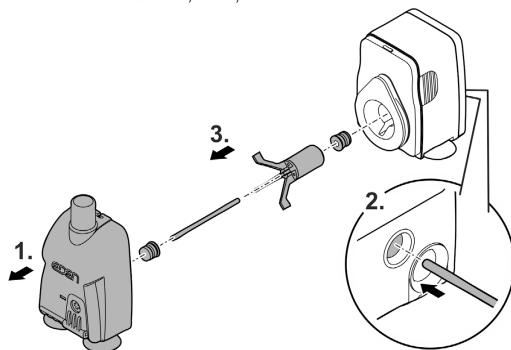

PAS0003

故障排除

故障	原因	对策
设备未起动	未接电	检查接电
	运行单元受阻	清洁设备
水流不足	泵壳体或运行单元脏污	清洁设备
	将流量调节器调整至极低流量	使流量调节器向 + 方向运动
	运行单元磨损	更换运行单元
	泵壳体堵塞	清洁设备

磨损件

- 吸盘、运行单元

技术数据

PAS		300	500	600	800	1200	
连接电压	V° AC	230	230	230	230	230	
电源频率	Hz	50	50	50	50	50	
最大功率消耗	W	5	5	11	20	25	
最大输送功率	l/h	300	500	600	800	1150	
最大输送高度	m	0.5	0.8	1.3	1.5	2	
防护等级		IPx8	IPx8	IPx8	IPx8	IPx8	
最大浸入深度	m	1	1	1	1	1	
压力端接口直径	mm	13	13	13	17	17	
允许的水温范围	° C	+4 ... 35	+4 ... 35	+4 ... 35	+4 ... 35	+4 ... 35	
尺寸	长度	mm	35	35	45.5	54	54
	宽度	mm	51	51	65	78	78
	高度	mm	54	54	78	89	89
电缆长度	m	1.5	1.5	1.5	1.5	1.5	
重量	kg	0.2	0.2	0.4	0.6	0.6	

丢弃处理

提示

本设备不得按生活垃圾进行废弃处理。

- ▶ 通过专门的回收系统废弃处理本设备。
- ▶ 如有疑问，请您咨询当地的垃圾处理公司。您在那里可以获得正确处理设备的信息。
- ▶ 请剪断电线，确保设备无法使用。

PfG GmbH
Tecklenburger Straße 161
48477 Hörstel | Germany

 info@pfg-gmbh.com
www.edensrl.com

