

# metabo®

PROFESSIONAL POWER TOOL SOLUTIONS

## PA 14.4-18 LED-USB

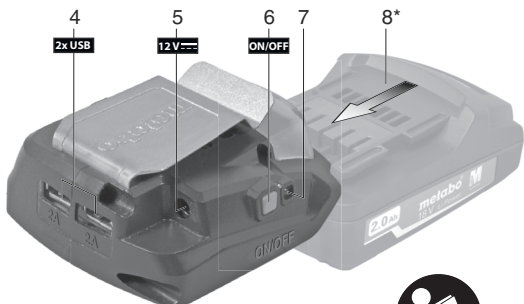
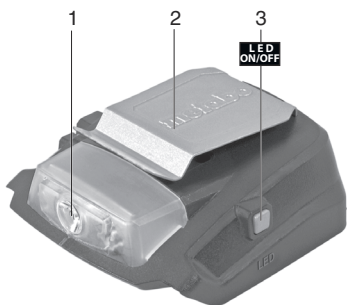

- de** Gebrauchsanleitung
- en** Operating Instructions
- fr** Notice d'utilisation
- nl** Gebruiksaanwijzing
- it** Istruzioni per l'uso
- es** Instrucciones de manejo
- pt** Instruções de serviço
- sv** Bruksanvisning
- fi** Käyttöopas
- no** Bruksanvisning
- da** Brugsanvisning
- pl** Instrukcja obsługi

170277120 - 0320

		<b>PA 14.4-18 LED-USB</b> *1) Serial Numbers: 000288 370520
U	V	14,4 - 18
P	W	16,8
Phi	lm	60
CRI	-	> 70
CCT	K	5000
m	kg (lbs)	0,12 (0.264)
Outputs:		USB 5VDC/2A USB 5VDC/1A 12V/1,4A Pmax out 16,8W

\*2) 2014/35/EU; 2014/30/EU; 2011/65/EU  
\*3) EN60950-1+A1+A2

ppa. 

2020-03-03  
Bernd Fleischmann

Direktor Innovation, Forschung und Entwicklung  
(Director Innovation, Research and Development)

\*4) Metabowerke GmbH - Metabo-Allee 1 -  
72622 Nuertingen, Germany

DEUTSCH

## Originalbetriebsanleitung

### 1. Konformitätserklärung

Wir erklären in alleiniger Verantwortlichkeit: Diese Power Adapter, identifiziert durch Type und Seriennummer \*1), entsprechen allen einschlägigen Bestimmungen der Richtlinien \*2) und Normen \*3). Technische Unterlagen bei \*4) - siehe Seite 2.

### 2. Bestimmungsgemäße Verwendung

Der Power Adapter ist geeignet zum:

- Betreiben der Metabo Akku-Heizjacke HJA 14.4-18 (6.57009, ... 6.57015)

oder

- Laden / Betreiben von Elektrogeräten mit einer USB-Schnittstelle (wie Smartphones, MP3 Player, Tablet, etc.) - kein Datenaustausch

oder

- Betreiben der internen LED Leuchte



Den Power Adapter nur mit den passenden Metabo-Akkupacks verwenden.

Dieses Gerät ist nicht dafür bestimmt, durch Personen (einschließlich Kinder) mit eingeschränkten physischen, sensorischen oder geistigen Fähigkeiten oder mangels Erfahrung und/oder mangels Wissen benutzt zu werden, es sei denn, sie werden durch eine für ihre Sicherheit zuständige Person beaufsichtigt oder erhalten von ihr Anweisungen, wie das Gerät zu benutzen ist.



Versuchen Sie niemals nicht-aufladbare Batterien zu laden. Explosionsgefahr!

Für Schäden durch nicht bestimmungsgemäßen Gebrauch haftet allein der Benutzer.

Allgemein anerkannte Unfallverhütungsvorschriften und die beiliegenden Sicherheitshinweise müssen beachtet werden.

### 3. Allgemeine Sicherheitshinweise



Beachten Sie die mit diesem Symbol gekennzeichneten Textstellen zu Ihrem eigenen Schutz und zum Schutz Ihres Elektrowerkzeugs!



**WARNUNG** – Zur Verringerung eines Verletzungsrisikos Betriebsanleitung lesen.



**WARNUNG Lesen Sie alle Sicherheitshinweise und Anweisungen.** *Versäumnisse bei der Einhaltung der Sicherheitshinweise und Anweisungen können elektrischen Schlag, Brand und/oder schwere Verletzungen verursachen.*

**Bewahren Sie alle Sicherheitshinweise und Anweisungen für die Zukunft auf.**

**Laden Sie die Akkus nur in Ladegeräten auf, die vom Hersteller empfohlen werden.** Für ein Ladegerät, das für eine bestimmte Art von Akkus geeignet ist, besteht Brandgefahr, wenn es mit anderen Akkus verwendet wird.

**Verwenden Sie nur die dafür vorgesehenen Akkus.** Der Gebrauch von anderen Akkus kann zu Verletzungen, Schäden und Brandgefahr führen.

**Halten Sie den nicht benutzten Akku fern von Büroklammern, Münzen, Schlüsseln, Nägeln, Schrauben oder anderen kleinen Metallgegenständen, die eine Überbrückung der Kontakte verursachen könnten.** Ein Kurzschluss zwischen den Akkukontakten kann Verbrennungen oder Feuer zur Folge haben.

**Bei falscher Anwendung kann Flüssigkeit aus dem Akku austreten. Vermeiden Sie den Kontakt damit. Bei zufälligem Kontakt mit Wasser abspülen. Wenn die Flüssigkeit in die Augen kommt, nehmen Sie zusätzlich ärztliche Hilfe in Anspruch.** Austretende Akkufflüssigkeit kann zu Hautreizungen oder Verbrennungen führen.

**Arbeiten Sie mit dem Gerät nicht in explosionsgefährdeter Umgebung, in der sich brennbare Flüssigkeiten, Gase oder Staub befinden.** Die Lampe kann Funken erzeugen, die den Staub oder die Dämpfe entzünden können.

**Vermeiden Sie eine unbeabsichtigte Inbetriebnahme. Vergewissern Sie sich, dass das Gerät ausgeschaltet ist, bevor Sie den Akku anschließen, sie aufnehmen**

**oder tragen.** Wenn Sie beim Tragen des Geräts den Finger am Schalter haben oder das Gerät eingeschaltet an die Stromversorgung anschließen, kann dies zu Unfällen (Blenden) führen.

**Schalten Sie das Gerät stets aus, wenn sie unbenutzt ist.**

**Benutzen Sie kein Elektrogerät, dessen Schalter defekt ist.** Ein Elektrogerät, das sich nicht mehr ein- oder ausschalten lässt, ist gefährlich und muss repariert werden.

**Entfernen Sie den Akku, bevor Sie Geräteeinstellungen vornehmen, Zubehörteile wechseln oder das Gerät reinigen bzw. weglegen.** Diese Vorsichtsmaßnahme verhindert den unbeabsichtigten Betrieb.

**Bewahren Sie das Gerät außerhalb der Reichweite von Kindern auf, wenn sie unbenutzt ist. Lassen Sie Personen das Gerät nicht benutzen, die mit diesem nicht vertraut sind oder diese Anweisungen nicht gelesen haben.** Elektrogeräte sind gefährlich, wenn Sie von unerfahrenen Personen benutzt werden.

**Pflegen Sie das Gerät mit Sorgfalt. Kontrollieren Sie, ob bewegliche Teile einwandfrei funktionieren und nicht klemmen, ob Teile gebrochen oder so beschädigt sind, dass die Funktion des Gerätes beeinträchtigt ist. Lassen Sie beschädigte Teile vor dem Einsatz des Gerätes reparieren.** Viele Unfälle haben ihre Ursache in schlecht gewarteten Elektrogeräten.

**Lampe nicht mit einer defekten Scheibe oder ohne Scheibe betreiben.**

**Verwenden Sie das Gerät, Zubehör, usw. entsprechend diesen Anweisungen. Berücksichtigen Sie dabei die Arbeitsbedingungen und die auszuführende Tätigkeit.** Der Gebrauch von Elektrogeräten für andere als die vorgesehenen Anwendungen kann zu gefährlichen Situationen führen.

**Lassen Sie Ihr Gerät nur von qualifiziertem Fachpersonal und nur mit Original-Ersatzteilen reparieren.** Damit wird sichergestellt, dass die Sicherheit des Gerätes erhalten bleibt.

**Halten Sie Ihr Gerät von Hitze und Feuer fern. Lagern und betreiben Sie es nicht unter feuchten oder nassen Umgebungsbedingungen. Lagern und betreiben Sie es auch nicht an Orten, wo die Temperaturen 40 °C erreichen bzw. überschreiten können.** Dies wären z.B. Lauben, Autos, oder metallische Bauten im Sommer.

**Halten Sie das Gerät von Regen oder Nässe fern.**

**Gerät nicht unbeaufsichtigt eingeschaltet lassen.**

**Bestimmt zur Verwendung in Räumen, in der Heizjacke oder in trockener Umgebung.**

**Niemals ein unvollständiges Gerät benutzen oder ein, an der eine unerlaubte Änderung vorgenommen wurde. Gerät nicht einschalten, wenn Teile oder Schutzeinrichtungen fehlen oder defekt sind.**

**Auf eine richtige Verrastung zwischen Power Adapter und Akku achten.**

 **Akkupacks vor Nässe schützen!**



 **Akkupacks nicht dem Feuer aussetzen!**



 **Keine defekten oder deformierten Akkupacks verwenden!**

Akkupacks nicht öffnen!  
Kontakte der Akkupacks nicht berühren oder kurzschließen!



Aus defekten Li-Ion-Akkupacks kann eine leicht saure, brennbare Flüssigkeit austreten!



Falls Akkufflüssigkeit austritt und mit der Haut in Berührung kommt, spülen Sie sofort mit reichlich Wasser. Falls Akkufflüssigkeit in Ihre Augen gelangt, waschen Sie sie mit sauberem Wasser aus und begeben Sie sich unverzüglich in ärztliche Behandlung!



Warnung vor allgemeiner Gefahr!

Akkupacks dürfen nicht mit dem Hausmüll entsorgt werden! Geben Sie defekte oder verbrauchte Akkupacks an den Metabo-Händler zurück!

Akkupacks nicht ins Wasser werfen.



Den Leuchtstrahl nicht auf Augen von Personen oder Tieren richten.

Gemäß IEC/EN 62471 „Photobiologische Sicherheit von Lampen und Lampensystemen“ sind diese Lampen in der Freien Gruppe.

## 4. Überblick

Siehe Seite 1.

- 1 LED-Leuchte
- 2 Gürtelhaken
- 3 Ein/Ausschalter für LED-Leuchte
- 4 USB Anschluss
- 5 12V Anschluss (nur für HJA 14.4-18 (6.570...))
- 6 Ein/Ausschalter
- 7 Betriebsanzeige
- 8 Akkupack (\* nicht im Lieferumfang enthalten)

## 5. Inbetriebnahme

Vollständig geladener Akkupack (8) einsetzen (\* nicht im Lieferumfang enthalten)

## 6. Benutzung

Der Power Adapter kann mit dem Gürtelhaken (2) am Gürtel des Anwenders befestigt werden.

### 6.1 LED-Leuchte

Mit Schalter (3) ein- bzw. ausschalten (mind. 0,5 Sekunden drücken).



Den Leuchtstrahl nicht auf Augen von Personen oder Tieren richten.

### 6.2 USB Gerät laden / betreiben

Verbinden sie das USB Gerät mit einem geeigneten Kabel mit dem Power Adapter durch einstecken in den USB Anschluss (4) und starten sie die Stromversorgung durch Drücken (mind. 0,5 Sekunden) des Ein/Ausschalters (6). Betriebsanzeige (7) leuchtet grün.



Nur USB-Geräte anschließen die mit USB-Standard kompatibel sind. Bei Benutzung mit inkompatiblen Geräten kann es zu Fehlfunktionen, Schäden oder Verletzung führen.

 Trennen sie das USB Gerät nach Benutzung bzw. nach dem Ladevorgang vom Power Adapter.

 Nach einer Zeit von 7 Stunden schaltet der Power Adapter automatisch ab.

### 6.3 12V Anschluss zum Betrieb der Heizjacke HJA 14.4-18 (6.570...)

Verbinden sie die Heizjacke HJA 14.4-18 mit dem dazugehörigen Kabel mit dem Power Adapter durch einstecken in den 12V Anschluss (5) und starten sie die Stromversorgung durch Drücken (mind. 0,5 Sekunden) des Ein/Ausschalters (6).

 Trennen sie die Heizjacke nach Benutzung vom Power Adapter.

 Nach einer Zeit von 7 Stunden schält der Power Adapter automatisch ab.

 12V Anschluss ist nur zur Verwendung der Metabo Heizjacke HJA 14.4-18 bestimmt.

### 6.4 Entfernen des Akkupacks (8)

Halten sie den Akkupack (8) mit beiden Händen am Körper und drücken sie mit beiden Daumen kräftig gegen das Abdeckglas der LED Leuchte (1). Schieben sie den Power Adapter axial nach hinten weg vom Akkupack. Der feste Halt des Akkupacks ist notwendig, um im Heizjackenbetrieb ein unbeabsichtigtes Abziehen/Abfallen zu verhindern.

## 7. Störung

Eine zu hohe Anschlussleistung an den Ausgängen (dauerhaft größer als 16,8W) kann zu einer Überhitzung des Power Adapters führen. Der Überlastschutz reduziert dann vorübergehend den Ausgangsstrom.

Um Überlastung zu vermeiden ist auf die Kombinationen der Anschlussgeräte zu achten, so dass die **angeschlossene Dauerleistung sich auf weniger als 16,8W addiert.**

Typische Werte sind:

Metabo Heizjacke HJA 14.4-18 (max. Heizleistung 16,2W)		
Heizelement vorne	Stufe rot blinkend	5,4 W
	Stufe rot	4,0 W
	Stufe orange	2,7 W
	Stufe blau	1,4 W
Heizelement hinten	Stufe rot blinkend	10,8 W
	Stufe rot	8,0 W
	Stufe orange	5,4 W
	Stufe blau	2,8 W
Smartphone	2,5 - 7,5 W (5V DC: 0,5 - 1,5 A)	
Tablet Computer	7,5 - 10W (5V DC: 1,5 - 2,0 A)	
Interne LED	1,5 - 2W	

Lesen Sie die tatsächlich benötigte Anschlussleitungen/ -ströme in der Betriebsanleitung Ihres Gerätes nach.

Um elektromagnetische Störungen zu vermeiden, verwenden Sie nur USB-Kabel die nicht länger als 1,0 m sind und einen magnetischen Entstörfilter haben.

## 8. Reinigung

 Akkupack aus dem Gerät entnehmen bevor irgendeine Reinigung vorgenommen wird.

Nicht mit aggressiven Reinigungsmitteln reinigen.

Vor dem Einsetzen des Akkupacks müssen das Gerät und die Kontakte trocken sein.

## 9. Reparatur

Reparaturen am Gerät dürfen nur durch eine Elektrofachkraft ausgeführt werden!

Mit reparaturbedürftigen Metabo Geräten wenden Sie sich bitte an Ihre Metabo-Vertretung. Adressen siehe [www.metabo.com](http://www.metabo.com).

## 10. Umweltschutz

Befolgen Sie nationale Vorschriften zu umweltgerechter Entsorgung und zum Recycling ausgedienter Maschinen, Verpackungen und Zubehör.

 Nur für EU-Länder: Werfen Sie Elektrowerkzeuge nicht in den Hausmüll! Gemäß Europäischer Richtlinie 2012/19/EU über Elektro- und Elektronik-Altgeräte und Umsetzung in nationales Recht müssen verbrauchte Elektrowerkzeuge getrennt gesammelt und einer umweltgerechten Wiederverwertung zugeführt werden.

## 11. Technische Daten

Nur verwenden mit den original Metabo Akkupacks:

14,4 V: 6.25467, 6.25456, 6.25458, 6.25454, 6.25498, 6.25526, 6.25588, 6.25590, 6.25595 etc.

18 V: 6.25455, 6.25457, 6.25459, 6.25468, 6.25469, 6.25499, 6.25527, 6.25584, 6.25587, 6.25589, 6.25591, 6.25592, 6.25594, 6.25596 etc.

Erläuterungen zu den Angaben auf Seite 3.

Änderungen im Sinne des technischen Fortschritts vorbehalten.

U	=	Spannung des Akkupacks
P	=	Leistungsaufnahme
Phi	=	Lichtstrom
CRI	=	Farbwiedergabeindex
CCT	=	Farbtemperatur
m	=	Gewicht (ohne Akkupack)

== Gleichstrom

Die angegebenen technischen Daten sind toleranzbehaftet (entsprechend den jeweils gültigen Standards).

# Original instructions

## 1. Declaration of Conformity

We declare under our sole responsibility: These Power Adapter, identified by type and serial number \*1), comply with all relevant requirements of the directives \*2) and standards \*3). Technical file at \*4) - see page 2.

## 2. Specified Use

The Power Adapter is intended for:

- operation of the Metabo battery heated jacket HJA 14.4-18 (6.57009, ... 6.57015)

or

- charging/operation of electronic devices with a USB interface (like Smartphones, MP3 Players, tablets, etc.) - no data exchange

or

- operation of internal LED lamps

 Only use the Power Adapter with the matching Metabo battery pack.

This device is not designed for use by persons (including children) with physical, sensory or mental disabilities, or with insufficient experience and/or knowledge, unless they are supervised by a person responsible for their safety, or have received instructions on how to use the tool by this person.

 Never attempt to charge batteries that are not rechargeable. Danger of explosion!

The user bears sole responsibility for any damage caused by inappropriate use.

Generally accepted accident-prevention regulations and accompanying safety instructions should be observed.

## 3. General Safety Instructions

 For your own protection and for the protection of your power tool, pay attention to all parts of the text that are marked with this symbol!

 **WARNING** – Reading the operating instructions will reduce the risk of injury.

 **WARNING Read all safety warnings and instructions.** *Failure to follow all safety warnings and instructions may result in electric shock, fire and/or serious injury.*

**Keep all safety instructions and information for future reference.**

**Only recharge with the charger specified by the manufacturer.** Chargers designed for a specific type of battery may pose a fire hazard when used together with other battery types.

**Only use the batteries provided for this purpose.** Use of any other battery packs may create a risk of injury or fire.



**When battery is not in use, keep it away from other metal objects, like paper clips, coins, keys, nails, screws or other small metal objects, that can make a connection from one terminal to another.** Shorting the battery terminals together may cause burns or a fire.

**Under abusive conditions, liquid may be ejected from the battery. Avoid contact. If contact accidentally occurs, flush with water. If liquid contacts eyes, additionally seek medical help.** Liquid ejected from the battery may cause irritation or burns.

**Do not operate the device in explosive atmospheres, such as in the presence of flammable liquids, gases or dust.** The lamp can generate sparks which may ignite dust or vapours.

**Avoid accidental operation. Make sure that the device is switched off before connecting the battery and before picking up it or wearing it.** Accidentally pressing the switch on the device or connecting the device to the power supply when already switched on can lead to accidents.

**Always switch off the device when not in use.**

**Never use electrical devices with a defective switch.** Electrical devices that can no longer be switched on or off are dangerous and must be repaired immediately.

**Remove the battery before adjusting, cleaning and storing the device or changing accessories.** These precautions prevent unintentional operation.

**When not in use, keep the device out of the reach of children. Do not allow persons unfamiliar with the device or these instructions to operate the device.** Electrical devices are dangerous when used by inexperienced personnel.

**Maintain the device carefully. Check that the moving parts are functioning properly and do not jam, that there is no breakage of parts or any other condition that may affect the device's operation. If damaged, have the device repaired before using.** Many accidents are caused by poorly maintained electrical tools.

**Do not operate the lamp without a window, or with a window that is damaged.**

**Use the device, accessories, etc. as described in these instructions. Take into account the working conditions and the work to be performed.** Using electrical devices for applications other than those intended can lead to dangerous situations.

**Have your device serviced by a qualified repair person using only genuine replacement parts.** This will ensure that the device functions safely.

**Keep your device away from heat sources and fires. Do not store and operate it under in a humid or wet environment. Do not store in locations where temperatures may reach or exceed 40 °C.** Examples include alcoves, motor vehicles or metal structures during the summer.

**Do not expose the device to rain or damp conditions. Do not leave the device on while unattended.**

**Only intended for use in rooms, in the heated jacket or in a dry environment.**

**Never use an incomplete device or one that has been tampered with. Do not switch on the device if parts or guard devices are missing or defective.**

**Make sure that the Power Adapter and battery snap**

together properly.



**Protect battery packs from water and moisture!**



**Do not expose battery packs to fire!**

**Do not use faulty or deformed battery packs!**

**Do not open battery packs!**

**Do not touch contacts or short-circuit battery packs!**



**A slightly acidic, flammable fluid may leak from defective Li-ion battery packs!**



**If battery fluid leaks out and comes into contact with your skin, rinse immediately with plenty of water. If battery fluid leaks out and comes into contact with your eyes, wash them with clean water and seek medical attention immediately!**



**Warning - general danger!**

Battery packs may not be disposed of with regular waste. Return faulty or used battery packs to your Metabo dealer!

Do not allow battery packs to come into contact with water!



**Do not direct the light beam into the eyes of people or animals.**

In accordance with IEC/EN 62471 for "Photobiological safety of lamps and lamp systems", these lamps are in the Exempt Group.

## 4. Overview

See page 1.

- 1 LED lights
- 2 Belt hook
- 3 On/Off switch for LED lamps
- 4 USB port
- 5 12V connector (only for HJA 14.4-18 (6.570...))
- 6 On/off switch
- 7 Operation display
- 8 Battery pack (\*not in scope of delivery)

## 5. Commissioning

Insert a fully charged battery pack (8) (\*not included in the scope of delivery)

## 6. Use

The Power Adapter can be worn on the belt hook (2) of the user's belt.

### 6.1 LED lights

Using switch (3) switch on or off (press for at least 0,5 seconds).



**Do not direct the light beam into the eyes of people or animals.**

### 6.2 Charge/operate USB device

Connect the USB device with a suitable cable with the Power Adapter by plugging into the USB port (4) and

start the power supply pressing (for at least 0,5 seconds) the on/off switch (6). The power indicator (7) will light up green.

 Only connect USB devices which are compatible with the USB standard. Using incompatible devices can lead to malfunctions, damage or injury.

 Disconnect the USB device after use or after charging from the Power Adapter.

 After a period of 7 hours, the Power Adapter will switch off automatically.

### 6.3 12V connector for operation of the heated jacket HJA 14.4-18 (6.570...)

Connect the heated jacket HJA 14.4-18 using the corresponding cable to the Power Adapter by plugging in the 12V connector (5) and start the power supply by pressing (for at least 0,5 seconds) the on/off switch (6).

 Separate the heated jacket after use from the Power Adapter.

 After a period of 7 hours, the Power Adapter will switch off automatically.

 12V connector is only intended for use with the Metabo heated jacket HJA 14.4-18.

### 6.4 Removal of the battery pack (8)

Hold the battery pack (8) with both hands at the body and press hard with both thumbs against the cover glass of the LED lamp (1). Push the Power Adapter axially towards the back away from the battery pack. The tight fit of the battery pack is required to avoid unintentional removal/falling off when using the heated jacket.

## 7. Faults

A connected load that is too high at the outputs (permanently greater than 16.8W) can lead to overheating of the Power Adapter. The overload safety device temporarily then reduces the output current.

In order to prevent overloads, check the combination of the connecting devices so that the **connected continuous output adds up to less than 16.8W**.

Typical values are:

Metabo Heated jacket HJA 14.4-18 (max. heating capacity 16,2 W)		
Heating element front	Stage flashing red	5.4 W
	Stage red	4.0 W
	Stage orange	2.7 W
	Stage blue	1.4 W
Heating element rear	Stage flashing red	10.8 W
	Stage red	8.0 W
	Stage orange	5.4 W
	Stage blue	2.8 W
Smartphone	2.5 - 7.5 W (5V DC: 0.5 - 1.5 A)	

Tablet Computer	7.5 - 10W (5V DC: 1.5 - 2.0 A)
Internal LED	1.5 - 2W

Read the actually required connection cables/current in the operating instructions of your device.

In order to avoid electro-magnetic interferences, use only USB cables not exceeding 1.0 m in length, and which have a magnetic interference filter.

## 8. Cleaning

 Remove the battery pack from the device before carrying out cleaning.

Do not clean with aggressive cleaning agents.

Ensure that the device and the battery contacts are dry before inserting the battery pack.

## 9. Repairs

Repairs to the device must only be carried out by qualified electricians.

If you have Metabo devices that require repairs, please contact your Metabo service centre. See [www.metabo.com](http://www.metabo.com) for addresses.

## 10. Environmental Protection

Observe national regulations on environmentally compatible disposal and on the recycling of disused machines, packaging and accessories.

 Only for EU countries: never dispose of power tools in your household waste! Used power tools must be collected separately and handed in for environmentally compatible recycling in accordance with European Directive 2012/19/EU on waste electrical and electronic equipment and its implementation in national legal systems.

## 11. Technical Specifications

Only to be used with original Metabo battery packs:

14.4 V: 6.25467, 6.25456, 6.25458, 6.25454, 6.25498, 6.25526, 6.25588, 6.25590, 6.25595 etc.

18 V: 6.25455, 6.25457, 6.25459, 6.25468, 6.25469, 6.25499, 6.25527, 6.25584, 6.25587, 6.25589, 6.25591, 6.25592, 6.25594, 6.25596 etc.

Explanatory notes on the specifications on page 3.

Changes due to technological progress reserved.

U = Voltage of battery pack

P = Power input

Phi = Luminous flux

CRI = Colour rendering index

CCT = Correlated colour temperature

m = Weight (without battery pack)

⎓ Direct current

The technical specifications quoted are subject to tolerances (in compliance with the relevant valid standards).

# Notice originale

## 1. Déclaration de conformité

Nous déclarons sous notre seule responsabilité : Ces Power Adapter, identifiés par le type et le numéro de série \*1), sont conformes à toutes les prescriptions applicables des directives \*2) et normes \*3). Documents techniques pour \*4) - voir page 2.

## 2. Utilisation conforme

L'adaptateur électrique convient pour :

- l'utilisation de la veste chauffante sans fil Metabo HJA 14.4-18 (6.57009, ... 6.57015)(6.57009, ... 6.57015)

ou

- le chargement/l'utilisation d'appareils électriques avec un port USB (comme les Smartphones, les lecteurs MP3, les tablettes, etc.) - pas de transfert de données

ou

- l'utilisation de la lampe à LED interne

 Uniquement utiliser l'adaptateur électrique avec les batteries Metabo adaptées.

Cet appareil ne doit pas être utilisé par des personnes (y compris des enfants) présentant des capacités physiques, sensorielles ou mentales réduites ou manquant d'expérience et/ou de connaissances, sauf si elles sont surveillées par une personne responsable de leur sécurité ou qu'elles reçoivent des instructions sur l'utilisation de l'outil.

 Ne jamais essayer de charger des piles non rechargeables. Risque d'explosion !

L'utilisateur est entièrement responsable de tous les dommages résultant d'une utilisation non conforme.

Il est impératif de respecter les consignes générales de prévention contre les accidents ainsi que les consignes de sécurité ci-jointes.

## 3. Consignes générales de sécurité

 Dans l'intérêt de votre propre sécurité et afin de protéger votre outil électrique, respectez les passages de texte marqués de ce symbole !

 **AVERTISSEMENT** – Lire la notice d'utilisation afin d'éviter tout risque de blessure.

 **AVERTISSEMENT** – Lire toutes les consignes de sécurité et les instructions. *Le non-respect des consignes de sécurité et des instructions peut être à l'origine d'un choc électrique, d'un incendie et/ou de blessures graves.*

**Conservez toutes les consignes de sécurité et instructions pour une utilisation ultérieure.**

**Recharger les batteries uniquement à l'aide des chargeurs recommandés par le fabricant. Un chargeur**

conçu pour un certain type de batteries risque de déclencher un incendie s'il est utilisé avec d'autres batteries.

**Utiliser uniquement l'appareil avec les batteries prévues à cet effet.** L'utilisation de toute autre batterie peut entraîner des blessures, des dommages et un risque d'incendie.

**Lorsqu'une batterie n'est pas utilisée, gardez-la à l'écart des trombones, des pièces de monnaie, des clés, des clous, des vis ou d'autres petits objets métalliques qui peuvent donner lieu à une connexion d'une borne à une autre.** Le court-circuitage des bornes d'une batterie entre elles peut causer des brûlures ou un feu.

**En cas d'utilisation non conforme, du liquide peut fuir de la batterie. Éviter tout contact. En cas de contact accidentel, nettoyer à l'eau. Si le liquide entre en contact avec les yeux, rechercher en plus une aide médicale.** Le liquide éjecté des batteries peut causer des irritations ou des brûlures.

**Ne pas travailler avec l'appareil dans une atmosphère explosive dans laquelle se trouvent des liquides, des gaz ou des poussières inflammables.** La lampe peut générer des étincelles qui risquent d'enflammer les poussières ou les vapeurs.

**Éviter toute mise en marche intempestive. Assurez-vous que l'appareil est éteint avant de raccorder la batterie, de prendre ou de porter la lampe.** Si votre doigt se trouve sur l'interrupteur lorsque vous portez l'appareil ou si vous raccordez l'appareil au courant lorsqu'il est en marche, cela peut entraîner des accidents (éblouissements).

**Éteignez toujours l'appareil lorsque vous ne l'utilisez pas.**

**N'utiliser aucun appareil électrique dont l'interrupteur est défectueux.** Un appareil électrique qui ne peut plus être mis en marche ou arrêté est dangereux et doit être réparé.

**Retirez la batterie avant de procéder à des réglages, de remplacer des accessoires ou de nettoyer ou ranger l'appareil.** Cette mesure de précaution empêche une mise en marche accidentelle.

**Conservez l'appareil hors de la portée des enfants lorsque vous ne l'utilisez pas. Ne laissez pas des personnes qui ne sont pas familiarisées avec l'appareil ou qui n'ont pas lu les présentes instructions, utiliser l'appareil.** Les appareils électriques sont dangereux lorsqu'ils sont utilisés par des personnes inexpérimentées.

**Prenez soin de l'appareil. Vérifiez si les pièces mobiles fonctionnent bien et ne coinent pas, si des pièces ne sont pas cassées ou endommagées afin de garantir le bon fonctionnement de l'appareil. En cas de dommages, faites réparer l'appareil avant de l'utiliser.** De nombreux accidents sont causés par un mauvais entretien des appareils électriques.

**Ne pas utiliser la lampe avec une vitre défectueuse ou sans vitre.**

**Utilisez l'appareil, les accessoires, etc. conformément aux présentes instructions. Tenez également compte des conditions de travail et du travail à réaliser.** L'utilisation d'appareils électriques pour d'autres applications que celles prévues peut être à l'origine de situations dangereuses.

**Faites entretenir votre appareil par un réparateur qualifié et utilisez uniquement des pièces de rechange originales pour les réparations.** Cette précaution assurera la sécurité de l'appareil.

**Tenez votre appareil éloigné de toute source de chaleur et du feu. Ne le rangez pas et ne l'utilisez pas dans un environnement humide ou mouillé. Ne le rangez pas et ne l'utilisez pas dans des endroits où la température peut atteindre ou dépasser 40 °C,** Par exemple dans des abris de jardin, des voitures ou des bâtiments métalliques en été.

**Tenez l'appareil éloigné de la pluie ou de l'humidité.**

**Ne pas laisser l'appareil allumé sans surveillance.**

**Cet appareil est destiné à être utilisé dans des pièces, dans la veste chauffante ou dans un environnement sec.**

**Ne jamais utiliser un appareil incomplet ou procéder à une modification non autorisée. Ne pas mettre l'appareil en marche lorsque des pièces ou des dispositifs de sécurité manquent ou sont défectueux.**

**Veillez à ce que l'adaptateur électrique et la batterie soient correctement encliquetés.**



**Protégez les batteries de l'humidité !**



**N'exposez pas les batteries au feu !**

**N'utilisez pas de batteries défectueuses ou déformées !**

**N'ouvrez pas les batteries !**

**Ne touchez ni court-circuitez jamais entre eux les contacts d'une batterie.**



**Une batterie Li-Ion défectueuse peut occasionner une fuite de liquide légèrement acide et inflammable !**



**En cas de fuite d'acide de batterie et de contact avec la peau, rincez immédiatement et abondamment à l'eau. En cas de projection dans les yeux, lavez-les à l'eau propre et consultez immédiatement un médecin !**



**Danger !**

**Les batteries ne doivent pas être jetées avec les ordures ménagères ! Ramenez les batteries défectueuses ou usagées à un revendeur Metabo !**

**Ne jetez pas les batteries dans l'eau.**



**Ne pas diriger le faisceau lumineux sur les yeux des personnes ou d'animaux.**

**Conformément à CEI/NE 62471 « Sécurité photobiologique des lampes et des systèmes d'éclairage », ces lampes se trouvent dans le groupe libre (sans risque).**

## **4. Vue d'ensemble**

Voir page 1.

- 1 Lampe à LED
- 2 Crochet de ceinture
- 3 Interrupteur de marche/arrêt pour la lampe à LED
- 4 Port USB

- 5 Raccord 12V (uniquement pour HJA 14.4-18 (6.570...))
- 6 Interrupteur de marche/arrêt
- 7 Témoin de contrôle
- 8 Batterie (\* vendue séparément)

## 5. Mise en service

Utiliser une batterie totalement chargée (8) (\* vendue séparément)

## 6. Utilisation

L'adaptateur électrique peut être fixé (2) à la ceinture de l'utilisateur à l'aide du crochet de ceinture.

### 6.1 Lampe à LED

Mettre en marche ou arrêter (3) la lampe à l'aide de l'interrupteur (le maintenir enfoncé au moins 0,5 seconde).

 Ne pas diriger le faisceau lumineux sur les yeux des personnes ou d'animaux.

### 6.2 Recharger / utiliser l'appareil USB

Raccordez l'appareil USB à l'adaptateur électrique en connectant un câble adapté au port USB (4) et branchez l'alimentation électrique en appuyant (au moins 0,5 seconde) sur l'interrupteur de marche/arrêt (6). Le témoin de contrôle (7) vert s'allume.

 Raccordez uniquement des appareils USB compatibles avec la norme USB. L'utilisation avec des appareils incompatibles peut entraîner des dysfonctionnements, des dommages ou des blessures.

 Débranchez l'appareil USB de l'adaptateur électrique après utilisation ou après le chargement.

 Après 7 heures, l'adaptateur électrique s'éteint automatiquement.

### 6.3 Raccord 12 V pour l'utilisation de la veste chauffante HJA 14.4-18 (6.570...)

Raccordez la veste chauffante HJA 14.4-18 à l'adaptateur électrique en connectant un câble adapté au raccord 12 V (5) et branchez l'alimentation électrique en appuyant (au moins 0,5 seconde) sur l'interrupteur de marche/arrêt (6).

 Débranchez la veste chauffante de l'adaptateur électrique après utilisation.

 Après 7 heures, l'adaptateur électrique s'éteint automatiquement.

 Le raccord 12 V est uniquement destiné à l'utilisation de la veste chauffante Metabo HJA 14.4-18.

### 6.4 Retrait de la batterie (8)

Saisissez la batterie (8) avec les deux mains au niveau du corps et appuyez fermement avec les deux pouces sur le cache en verre de la lampe LED (1). Faites coulisser l'adaptateur électrique dans l'axe vers l'arrière pour l'éloigner de la batterie. La fixation solide de la batterie est nécessaire pour éviter un retrait involontaire/une chute de la batterie en mode veste chauffante.



## 7. Panne

Une puissance de raccordement trop élevée au niveau des sorties (durablement supérieure à 16,8 W) peut entraîner

une surchauffe de l'adaptateur électrique. La protection contre les surcharges réduit alors temporairement le courant de sortie.

Afin d'éviter les surcharges, vous devez veiller à ce que la puissance continue totale des appareils raccordés **soit inférieure à 16,8W**.

Valeurs typiques :

Veste chauffante Metabo HJA 14.4-18 (puissance de chauffage max. 16,2W)		
Résistance électrique à l'avant	Niveau rouge clignotant	5,4 W
	Niveau rouge	4,0 W
	Niveau orange	2,7 W
	Niveau bleu	1,4 W
Résistance électrique à l'arrière	Niveau rouge clignotant	10,8 W
	Niveau rouge	8,0 W
	Niveau orange	5,4 W
	Niveau bleu	2,8 W
Smartphone	2,5 - 7,5 W (5V DC : 0,5 - 1,5 A)	
Tablette	7,5 - 10W (5V DC : 1,5 - 2,0 A)	
LED interne	1,5 - 2W	

Lisez les puissances/le courant de raccordement nécessaires dans le mode d'emploi de votre appareil.

Afin d'éviter les interférences électromagnétiques, utilisez uniquement des câbles USB de moins de 1,0 m équipés d'un filtre antiparasite magnétique.

## 8. Nettoyage

 Retirer la batterie de l'appareil, avant tout nettoyage.

Ne pas nettoyer avec des détergents agressifs.

Avant d'insérer la batterie, la lampe et les contacts doivent être secs.

## 9. Réparations

Les travaux de réparation sur l'appareil peuvent uniquement être effectués par un électricien !

Pour toute réparation sur un outil Metabo, contacter le représentant Metabo. Voir les adresses sur [www.metabo.com](http://www.metabo.com).

## 10. Protection de l'environnement

Suivez les réglementations nationales concernant l'élimination écologique et le recyclage des machines, des emballages et des accessoires.



Uniquement pour les pays de l'UE : ne jetez pas les appareils électriques dans les ordures ménagères ! Conformément à la directive européenne 2012/19/EU relative aux déchets d'équipements électriques ou électroniques (DEEE), et à sa transposition dans la législation nationale, les appareils électriques doivent être collectés à part et soumis à un recyclage respectueux de l'environnement.

## 11. Caractéristiques techniques

Utiliser uniquement avec des batteries originales

Metabo :

14,4 V : 6.25467, 6.25456, 6.25458, 6.25454, 6.25498, 6.25526, 6.25588, 6.25590, 6.25595 etc.

18 V : 6.25455, 6.25457, 6.25459, 6.25468, 6.25469, 6.25499, 6.25527, 6.25584, 6.25587, 6.25589, 6.25591, 6.25592, 6.25594, 6.25596 etc.

Commentaires sur les indications de la page 3.

Sous réserve de modifications allant dans le sens du progrès technique.

U	=	tension de la batterie
P	=	puissance absorbée
Phi	=	courant photoélectrique
CRI	=	indice de rendu des couleurs
CCT	=	température des couleurs
m	=	poids (sans batterie)

== Courant continu

Les caractéristiques techniques indiquées sont soumises à tolérance (selon les normes en vigueur correspondantes).

---

NEDERLANDS

## Originele gebruiksaanwijzing

### 1. Conformiteitsverklaring

Wij verklaren op eigen en uitsluitende verantwoording: Deze Power Adapter, geïdentificeerd door type en serienummer \*1), voldoen aan alle relevante bepalingen van de richtlijnen \*2) en normen \*3). Technische documentatie bij \*4) - zie pagina 2.

### 2. Beoogd gebruik

De poweradapter is geschikt voor:

- Het gebruik van de Metabo accu-warmtejas HJA 14.4-18 (6.57009, ... 6.57015)

of

- Het laden / gebruiken van elektronische apparaten met een USB-interface (zoals smartphones, MP3-spelers, tablets, etc.) - geen gegevensoverdracht of

- Het gebruik van de interne LED-lamp

 De poweradapter mag alleen met de passende Metabo-accupacks worden gebruikt.

Dit apparaat is niet bestemd voor gebruik door personen (inclusief kinderen) met beperkte fysieke, sensorische of geestelijke capaciteiten of die gebrek aan ervaring en/of kennis hebben, tenzij zij onder toezicht staan van een persoon die verantwoordelijk is voor hun veiligheid of van hem of haar aanwijzingen hebben gekregen over het gebruik van het apparaat.

 Probeer nooit om niet-oplaadbare batterijen te laden. Risico van explosie!

Alleen de gebruiker is aansprakelijk voor schade door oneigenlijk gebruik.

Algemeen erkende ongevalpreventievoorschriften en de bijgevoegde veiligheidsaanwijzingen moeten in acht genomen worden.

### 3. Algemene veiligheidsinstructies



Let voor uw veiligheid en die van het elektrisch gereedschap op de passages die zijn voorzien van dit symbool!



**WAARSCHUWING** – Lees ter vermindering van het risico van letsel de gebruiksaanwijzing.



**WAARSCHUWING** Lees alle veiligheidsinstructies en aanwijzingen. *Als de veiligheidsinstructies en aanwijzingen niet in acht worden genomen, kan dit een elektrische schok, brand en/of ernstig letsel tot gevolg hebben.*

**Bewaar alle veiligheidsinstructies en aanwijzingen goed met het oog op toekomstig gebruik.**

**Laad accu's alleen op in oplaadapparaten die door de fabrikant worden geadviseerd.** Voor een oplaadapparaat dat voor een bepaald type accu geschikt is, bestaat brandgevaar wanneer het met andere accu's wordt gebruikt.

**Gebruik alleen de accu's die hiervoor bestemd zijn.** Het gebruik van andere accu's kan tot letsel, schade en brandgevaar leiden.

**Voorkom aanraking van de niet-gebruikte accu met paperclips, munten, sleutels, spijkers, schroeven en andere kleine metalen voorwerpen die overbrugging van de contacten kunnen veroorzaken.** Kortsluiting tussen de accucontacten kan brandwonden of brand tot gevolg hebben.

**Bij verkeerd gebruik kan vloeistof uit de accu lekken. Voorkom contact. Bij onvoorzien contact met water afspoelen. Wanneer de vloeistof in de ogen komt, dient u bovendien een arts te raadplegen.** Gelekte accuvloeistof kan tot huidirritaties of brandwonden leiden.

**Werk met het gereedschap niet in een omgeving met explosiegevaar waarin zich brandbare vloeistoffen,**

**gassen of stof bevinden.** De lamp kan vonken veroorzaken, waardoor het stof of de dampen mogelijk vlam vatten.

**Voorkom dat het apparaat onbedoeld wordt ingeschakeld. Zorg ervoor dat het apparaat uitgeschakeld is alvorens de accu aan te sluiten, op te nemen of te dragen.** Wanneer u tijdens het dragen van de accu uw vinger aan de schakelaar heeft of als u het apparaat op de stroom aansluit terwijl het ingeschakeld is, kan dit leiden tot ongevallen (verblinding).

**Schakel het apparaat altijd uit wanneer hij niet wordt gebruikt.**

**Gebruik geen elektrisch apparaat waarvan de schakelaar defect is.** Een elektrisch apparaat dat niet meer kan worden in- of uitgeschakeld, is gevaarlijk en moet worden gerepareerd.

**Verwijder de accu voordat u instellingen aan het apparaat uitvoert, accessoires vervangt of het apparaat reinigt of weglegt.** Deze voorzorgsmaatregel voorkomt onbedoeld in werking treden.

**Zorg ervoor dat het apparaat wanneer hij niet wordt gebruikt buiten het bereik van kinderen wordt bewaard. Laat het apparaat niet gebruiken door personen die er niet mee vertrouwd zijn of deze aanwijzingen niet hebben gelezen.** Elektrische apparaten zijn gevaarlijk wanneer ze door onervaren personen worden gebruikt.

**Onderhoud het apparaat zorgvuldig. Controleer of beweeglijke onderdelen feilloos functioneren en niet klem zitten, of onderdelen gebroken of beschadigd zijn, of de werking van het apparaat wordt belemmerd. Laat beschadigde delen repareren voordat u het apparaat gebruikt.** Veel ongevallen hebben hun oorzaak in slecht onderhouden elektrische apparaten.

**Gebruik de lamp niet zonder glas of met een kapot glas.**

**Gebruik het apparaat, accessoires, etc. in overeenstemming met deze aanwijzingen. Let daarbij op de arbeidsomstandigheden en de uit te voeren werkzaamheden.** Het gebruik van elektrische apparaten voor andere dan de voorziene toepassingen kan tot gevaarlijke situaties leiden.

**Laat het apparaat alleen repareren door gekwalificeerd en vakkundig personeel en alleen met originele reserveonderdelen.** Daarmee wordt gewaarborgd dat de veiligheid van het gereedschap in stand blijft.

**Zorg ervoor dat het apparaat niet in de buurt komt van hitte en vuur. Bewaar en gebruik het niet onder vochtige of natte omstandigheden. Bewaar en gebruik het niet op plaatsen waar de temperatuur kan oplopen tot 40 °C of hoger.** Dit kunnen bijv. schuurtjes, auto's, of metalen constructies in de zomer zijn.

**Houd het apparaat uit de buurt van regen en vocht. Het apparaat niet onbeheerd ingeschakeld achterlaten.**

**Bedoeld voor gebruik binnenshuis, in de warmtejas of in een droge omgeving.**

**Nooit een onvolledig apparaat gebruiken of een apparaat, waaraan een ongeoorloofde verandering werd uitgevoerd. Schakel het apparaat niet in wanneer onderdelen of veiligheidsvoorzieningen ontbreken of defect zijn.**

**Let op een juiste vergrendeling tussen poweradapter en accu.**



**Accupacks tegen vocht beschermen!**



**Accupacks niet aan vuur blootstellen!**

**Geen defecte of vervormde accupacks gebruiken!**

**Accupacks niet openen!**

**Contacten van de accupacks niet aanraken of kortsluiten!**



**Uit defecte Li-Ion-accupacks kan een licht zure, brandbare vloeistof lekken!**



**Wanneer accuvloeistof eruit lekt en met de huid in aanraking komt, onmiddellijk onder stromend water afspoelen. Wanneer er accuvloeistof in uw ogen komt, was deze dan uit met schoon water en zoek onmiddellijk een arts op voor behandeling!**



**Waarschuwing voor algemeen gevaar!**

**Accupacks mogen niet bij het huisvuil gegooid worden! Geef defecte of afgedankte accupacks terug aan de Metabo-handelaar!**

**Accupacks niet in het water gooien.**



**De lichtstraal niet op ogen van personen of dieren richten.**

**Conform IEC/EN 62471 „Fotobiologische veiligheid van lampen en lampsystemen“ bevinden deze lampen zich in risicogroep 1.**

## **4. Overzicht**

Zie pagina 1.

- 1 LED-lamp
- 2 Riemhaak
- 3 In-/uitschakelaar voor LED-lamp
- 4 USB aansluiting
- 5 12V aansluiting (alleen voor HJA 14.4-18 (6.570...))
- 6 In-/uitschakelaar
- 7 Bedrijfs-LED
- 8 Accupack (\* niet bij de leveringsomvang inbegrepen)

## **5. Ingebruikname**

**Volledig geladen accupack (8) monteren (\* niet in de leveringsomvang inbegrepen)**

## **6. Gebruik**

**De poweradapter kan met de riemhaak (2) aan de riem van de gebruiker worden bevestigd.**

### **6.1 LED-lamp**

**Met schakelaar (3) aan- resp. uitschakelen (tenminste 0,5 seconden drukken).**





**De lichtstraal niet op ogen van personen of dieren richten.**

## 6.2 USB apparaat laden / gebruiken

Sluit het USB apparaat met behulp van een geschikte kabel aan op de poweradapter door in de USB aansluiting (4) te steken en start de stroomvoorziening door drukken (tenminste 0,5 seconden) van de in-/uitschakelaar (6). Bedrijfs-LED (7) brandt groen.

 Alleen USB-apparaten aansluiten die compatibel zijn met de USB-standaard. Bij het gebruik van niet compatibele apparaten kan dit tot storingen, schade of letsel leiden.

 Verbreek de verbinding van het USB apparaat na gebruik resp. na het opladen van de poweradapter.

 Na een periode van 7 uur schakelt de poweradapter automatisch uit.

## 6.3 12V aansluiting voor het gebruik van de warmtejas HJA 14.4-18 (6.570...)

Sluit de warmtejas HJA 14.4-18 met behulp van de bijbehorende kabel aan op de poweradapter door in de 12V aansluiting (5) te steken en start de stroomvoorziening door drukken (tenminste 0,5 seconden) van de in-/uitschakelaar (6).

 Verbreek de verbinding met de poweradapter als u de warmtejas niet gebruikt.

 Na een periode van 7 uur schakelt de poweradapter automatisch uit.

 12V aansluiting is alleen bestemd voor het gebruik van de Metabo warmtejas HJA 14.4-18.

## 6.4 Verwijderen van het accupack (8)

Houd het accupack (8) met beide handen aan de body vast en druk met beide duimen stevig tegen het afdekglas van de LED-lamp (1). Schuif de power adapter axiaal naar achteren weg van het accupack. De stevige greep van het accupack is noodzakelijk, om in de verwarmingsjas-modus een onbedoeld eruit trekken/vallen te voorkomen.

## 7. Storing

Een te hoog aansluitvermogen aan de uitgangen (voortdurend hoger dan 16,8W) kan tot oververhitting van de poweradapter leiden. De overbelastingsbescherming reduceert dan kortstondig de uitgangsstroom.

Om overbelasting te vermijden dient u op de combinatie van de aan te sluiten apparaten te letten, zodat de **som van het aangesloten continu vermogen lager is dan 16,8W.**

Typische waarden zijn:

Metabo warmtejas HJA 14.4-18 (max. verwarmingsvermogen 16,2W)		
Verwarmingselement voor	Stand knipperend rood	5,4 W
	Stand rood	4,0 W
	Stand oranje	2,7 W
	Stand blauw	1,4 W

Verwarmingselement achter	Stand knipperend rood	10,8 W
	Stand rood	8,0 W
	Stand oranje	5,4 W
	Stand blauw	2,8 W
Smartphone	2,5 - 7,5 W (5V DC: 0,5 - 1,5 A)	
Tablet computer	7,5 - 10W (5V DC: 1,5 - 2,0 A)	
Interne LED	1,5 - 2W	

Lees de daadwerkelijk benodigde aansluitkabels/-vermogens na in de gebruiksaanwijzing van uw apparaat.

Gebruik alleen USB-kabels die niet langer zijn dan 1,0 m en die een magnetische ontstoringfilter bezitten om elektromagnetische storingen te voorkomen.

## 8. Reiniging



Neem het accupack uit het apparaat voordat u het schoonmaakt.

Niet schoonmaken met agressieve reinigingsmiddelen.

Voordat het accupack wordt teruggeplaatst, moeten het apparaat en contacten droog zijn.

## 9. Reparatie

Reparaties aan het apparaat mogen uitsluitend uitgevoerd worden door een erkend elektromonteur!

Neem voor gereedschap van Metabo dat gerepareerd dient te worden contact op met uw Metabo-vertegenwoordiging. Zie voor adressen [www.metabo.com](http://www.metabo.com).

## 10. Milieubescherming

Neem de nationale voorschriften in acht voor een milieuvriendelijke verwijdering en de recycling van afgedankte machines, verpakkingen en toebehoren.



Alleen voor EU-landen: Geef uw elektrisch gereedschap nooit met het huisvuil mee!

Volgens de Europese richtlijn 2012/19/EU inzake gebruikte elektrische en elektronische apparaten en de vertaling hiervan in de nationale wetgeving dienen oude elektroapparaten gescheiden te worden ingezameld en op milieuvriendelijke wijze te worden afgevoerd.

## 11. Technische gegevens

Alleen gebruiken met de originele Metabo accupacks:

14,4 V: 6.25467, 6.25456, 6.25458, 6.25454, 6.25498, 6.25526, 6.25588, 6.25590, 6.25595 etc.

18 V: 6.25455, 6.25457, 6.25459, 6.25468, 6.25469, 6.25499, 6.25527, 6.25584, 6.25587, 6.25589, 6.25591, 6.25592, 6.25594, 6.25596 etc.

Toelichting op de gegevens van pagina 3.

Wijzigingen en technische verbeteringen voorbehouden.

U	=	spanning van het accupack
P	=	opgenomen vermogen
Phi	=	lichtstroom
CRI	=	kleurweergave-index
CCT	=	kleurtemperatuur
m	=	gewicht (zonder accupack)

== Gelijkstroom

De vermelde technische gegevens zijn tolerantiewaarden (overeenkomstig de betreffende geldige norm).

---

ITALIANO

## Istruzioni per l'uso originali

### 1. Dichiarazione di conformità

Dichiariamo sotto la nostra completa responsabilità: I presenti Power Adapter, identificati dal modello e dal numero di serie \*1), sono conformi a tutte le disposizioni pertinenti delle direttive \*2) e delle norme \*3). Documentazione tecnica presso \*4) - vedi pag. 2.

### 2. Utilizzo conforme

L'adattatore Power è idoneo:

- per l'uso della giacca termica a batteria Metabo HJA 14.4-18 (6.57009, ... 6.57015)

oppure

- per la ricarica/l'uso degli dispositivi elettrici dotati di interfaccia USB (come smartphone, lettori MP3, tablet ecc.) - non è adatto per lo scambio di dati

oppure

- per l'uso di lampade LED

 Utilizzare l'adattatore Power esclusivamente con le batterie ricaricabili Metabo.

Questo apparecchio non è concepito per essere utilizzato da persone (bambini inclusi) con limitate capacità fisiche, psichiche, sensoriali o intellettuali o con insufficienti esperienze e/o conoscenze, a meno che ciò non avvenga sotto la sorveglianza di personale responsabile per la loro sicurezza o che questo personale fornisca le istruzioni necessarie per utilizzare l'apparecchio.

 Non ricaricare mai batterie non ricaricabili. Pericolo di esplosione!

Per eventuali danni derivanti da un uso improprio, è responsabile esclusivamente l'utilizzatore.

Rispettare le norme generali per la prevenzione degli incidenti e le avvertenze per la sicurezza riportate nel presente documento.

### 3. Avvertenze generali di sicurezza



Per proteggere la propria persona e per una migliore cura dell'elettrotensile



stesso, attenersi alle parti di testo contrassegnate con questo simbolo!



**ATTENZIONE** – Leggere le istruzioni per l'uso al fine di ridurre il rischio di lesioni.



**ATTENZIONE - Leggere tutte le avvertenze di sicurezza e le relative istruzioni.** *Eventuali omissioni nell'adempimento delle avvertenze di sicurezza e delle istruzioni potranno causare scosse elettriche, incendi e/o lesioni gravi.*

**Conservare tutte le avvertenze di sicurezza e le istruzioni per un uso futuro.**

**Caricare le batterie solo ed esclusivamente con i caricabatterie consigliati dal produttore.** Un caricabatterie progettato per un determinato tipo di batterie potrebbe incendiarsi se utilizzato per batterie non idonee.

**Utilizzare solamente le specifiche batterie previste a tal scopo.** L'uso di batterie ricaricabili diverse può causare lesioni, danni o incendio.

**Tenere le batterie ricaricabile non utilizzate lontano da graffette, monete, chiavi, chiodi, viti o da altri oggetti in metallo di piccole dimensioni, che potrebbero causare un ponte tra i contatti.** Il cortocircuito tra i contatti delle batterie ricaricabili può causare ustioni o incendio.

**Un uso errato può causare fuoriuscite di liquido dalle batterie ricaricabili. Evitarne il contatto. In caso di contatto accidentale, sciacquare con acqua. In caso di contatto del liquido con gli occhi, consultare un medico.** Il liquido fuoriuscito dalle batterie ricaricabili può causare irritazioni cutanee o ustioni.

**Evitare di usare il dispositivo in ambienti soggetti al rischio di esplosioni, nei quali si trovino liquidi, gas o polvere infiammabile.** La lampada può generare scintille che possono incendiare le polveri o i vapori.

**Evitare l'accensione involontaria. Assicurarsi che il dispositivo sia spento prima di collegare le batterie ricaricabili, sollevarlo o trasportarlo.** Se durante il trasporto del dispositivo si appoggiano accidentalmente le dita sull'interruttore o se si collega il dispositivo acceso alla corrente, potrebbero verificarsi incidenti (abbagliamento).

**Spegnere sempre il dispositivo quando non lo si utilizza.**

**Non utilizzare i dispositivi elettrici con interruttori difettosi.** Un dispositivo elettrico che non si può più accendere o spegnere è pericoloso e deve essere riparato.

**Togliere le batterie ricaricabili prima di eseguire le impostazioni del dispositivo, sostituire gli accessori o pulire/riporre il dispositivo.** Questa precauzione impedisce l'attivazione accidentale.

**Tenere il dispositivo lontano dalla portata dei bambini, quando non lo si utilizza. Non fare usare il dispositivo a persone che non lo conoscono o che non hanno letto le presenti istruzioni.** I dispositivi elettrici sono pericolosi se utilizzati da persone inesperte.

**Avere cura del proprio dispositivo. Verificare che le parti mobili funzionino perfettamente e non s'inceppino, che non vi siano pezzi rotti o danneggiati al punto tale da compromettere il funzionamento del dispositivo stesso. Far riparare le parti danneggiate prima di utilizzare il dispositivo.** Numerosi incidenti vengono causati da dispositivi elettrici la cui manutenzione è stata effettuata poco accuratamente.

**Non impiegare la lampada con un disco difettoso o in assenza del disco.**

**Utilizzare il dispositivo, gli accessori ecc. secondo le presenti indicazioni. Considerare le condizioni di lavoro e le attività da eseguirsi durante l'impiego.**

L'impiego dei dispositivi elettrici per usi diversi da quelli consentiti può generare situazioni di pericolo.

**Fare riparare il dispositivo solo ed esclusivamente da personale specializzato e solo con pezzi di ricambio originali.** Solo così si può garantire la sicurezza del dispositivo.

**Tenere lontano il dispositivo da fonti di calore e fuoco. Non riporre né utilizzare in ambienti umidi o bagnati. Non riporre in luoghi in cui la temperatura potrebbe raggiungere o superare i 40°C.** Ad esempio portici, auto o strutture metalliche durante il periodo estivo.

**Custodire il dispositivo al riparo dalla pioggia o dall'umidità.**

**Non lasciare incustodito il dispositivo acceso.**

**Destinato all'uso in ambienti chiusi, nella giacca termica o in ambienti asciutti.**

**Non utilizzare mai un dispositivo incompleto o su cui è stata eseguita una modifica non consentita. Non azionare il dispositivo se mancano dei componenti o dispositivi di protezione o se questi sono guasti.**

**Assicurarsi che l'adattatore Power sia perfettamente collegato alle batterie ricaricabili.**

**Proteggere le batterie ricaricabili dall'umidità!**



**Non esporre le batterie ricaricabili al fuoco!**



**Non utilizzare batterie ricaricabili difettose o deformate!**

**Non aprire le batterie ricaricabili!**

**Non toccare o mettere in cortocircuito i contatti delle batterie ricaricabili!**



**Dalle batterie ricaricabili al litio difettose può fuoriuscire un liquido leggermente acido e infiammabile!**



**Se si verifica una perdita di liquido delle batterie ricaricabili e questo entra in contatto con la pelle, risciacquare subito con abbondante acqua. Se il liquido delle batterie ricaricabili entra in contatto con gli occhi, risciacquare con acqua pulita ed affidarsi immediatamente alle cure di un medico!**



**Avvertenza per pericolo generale!**

**Le batterie ricaricabili non devono essere smaltite tra i rifiuti domestici! Consegnare le batterie ricaricabili difettose o usate al rivenditore Metabo!**

**Non gettare le batterie ricaricabili in acqua.**



**Non indirizzare il fascio di luce verso persone o animali.**

**Ai sensi della Normativa IEC/EN 62471 "Sicurezza fotobiologica delle lampade e dei sistemi di lampade", le presenti lampade fanno parte del gruppo esente da rischio.**

## 4. Sintesi

Vedere pagina 1.

- 1 Spia LED
- 2 Gancio da cintura
- 3 Interruttore On/Off per lampada LED
- 4 Attacco USB
- 5 Attacco 12V (solo per HJA 14.4-18 (6.570...))
- 6 Interruttore On/Off
- 7 Indicatore di funzionamento
- 8 Batterie ricaricabili (\*non fornite in dotazione)

## 5. Messa in funzione

Inserire le batterie ricaricabili (8) completamente cariche (non fornite in dotazione)

## 6. Utilizzo

L'adattatore Power può essere fissato alla cintura dell'utilizzatore con l'apposto gancio (2).

### 6.1 Spia LED

Accendere e/o spegnere con l'interruttore (3) (premere per almeno 0,5 secondi).

 Non indirizzare il fascio di luce verso persone o animali.

### 6.2 Carica / utilizzo del dispositivo USB

Collegare il dispositivo USB con un cavo idoneo all'adattatore Power utilizzando l'attacco USB (4) e attivare l'alimentazione elettrica premendo (per almeno 0,5 s) l'interruttore On/Off (6). L'indicatore di funzionamento (7) s'illumina di verde.

 Collegare solo dispositivi USB standard compatibili. L'uso di dispositivi non compatibili può causare malfunzionamenti, danni o lesioni.

 Dopo l'uso e/o il processo di ricarica, staccare il dispositivo USB dall'adattatore Power.

 Dopo 7 ore l'adattatore Power si spegne automaticamente.

### 6.3 Collegamento 12V per l'uso della giacca termica HJA 14.4-18 (6.570...)

Collegare la giacca termica HJA 14.4-18 con il relativo cavo all'adattatore Power utilizzando l'attacco 12V (5) e attivare l'alimentazione elettrica premendo (per almeno 0,5 s) l'interruttore On/Off (6).

 Scollegare la giacca termica dall'adattatore Power dopo l'uso.

 Dopo 7 ore l'adattatore Power si spegne automaticamente.

 L'attacco 12V è destinato esclusivamente all'uso della giacca termica Metabo HJA 14.4-18.

### 6.4 Rimozione del pacco batterie ricaricabili (8)

Tenere il pacco batterie ricaricabili (8) contro il corpo con entrambe le mani e premere energicamente con i pollici contro il vetro di copertura della luce LED (1). Spingere l'adattatore Power all'indietro in senso assiale, in direzione opposta al pacco batterie ricaricabili. Il pacco deve essere ben saldo, altrimenti

esiste il pericolo che fuoriesca dalla sede o cada durante l'uso della giacca riscaldata.

## 7. Malfunzionamento

Una potenza allacciata eccessiva sulle uscite (costantemente maggiore di 16,8W) può causare il surriscaldamento dell'adattatore Power. La protezione da sovraccarico riduce temporaneamente la corrente di uscita.

Per evitare il sovraccarico, prestare attenzione alla combinazione dei dispositivi di attacco: la **potenza continua complessiva deve essere inferiore a 16,8W.**

I valori tipici sono:

giacca di riscaldamento Metabo HJA 14.4-18 (max. potenza termica 16,2W)		
Elemento riscaldate parte anteriore	Livello rosso lampeggiante	5,4 W
	Livello rosso	4,0 W
	Livello arancione	2,7 W
	Livello blu	1,4 W
Elemento riscaldate parte posteriore	Livello rosso lampeggiante	10,8 W
	Livello rosso	8,0 W
	Livello arancione	5,4 W
	Livello blu	2,8 W
Smartphone	2,5 - 7,5 W (5V DC: 0,5 - 1,5 A)	
Tablet computer	7,5 - 10W (5V DC: 1,5 - 2,0 A)	
LED interno	1,5 - 2W	

Leggere i valori richiesti per i cavi e la corrente di collegamento, indicati nelle istruzioni per l'uso del dispositivo.

Per evitare interferenze elettromagnetiche, utilizzare solo cavi USB non più lunghi di 1,0 m e dotati di filtro antidisturbo.

## 8. Pulizia

 Prima di qualsiasi intervento di pulizia, rimuovere le batterie ricaricabili dal dispositivo.

Non pulire con detergenti aggressivi.

Prima di inserire le batterie ricaricabili, accertarsi che il dispositivo e i contatti siano asciutti.

## 9. Riparazione

Le riparazioni del dispositivo devono essere effettuate da un tecnico elettricista!

Nel caso di dispositivi Metabo che necessitino di riparazioni, rivolgersi al proprio rappresentante Metabo di zona. Per gli indirizzi consultare il sito [www.metabo.com](http://www.metabo.com).

## 10. Tutela dell'ambiente

Attenersi alle norme nazionali riguardo allo smaltimento eco-compatibile e al riciclaggio di macchine fuori servizio, imballaggi e accessori.



Solo per i Paesi UE: non smaltire gli elettrodomestici tra i rifiuti domestici! Secondo la Direttiva europea 2012/19/EU sugli utensili elettrici ed elettronici usati e l'applicazione nel diritto nazionale, gli elettrodomestici usati devono essere smaltiti separatamente e sottoposti ad un sistema di riciclaggio eco-compatibile.

## 11. Dati tecnici

Utilizzare esclusivamente con batterie ricaricabili originali Metabo:

14,4 V: 6.25467, 6.25456, 6.25458, 6.25454, 6.25498, 6.25526, 6.25588, 6.25590, 6.25595 etc.

18 V: 6.25455, 6.25457, 6.25459, 6.25468, 6.25469, 6.25499, 6.25527, 6.25584, 6.25587, 6.25589, 6.25591, 6.25592, 6.25594, 6.25596 etc.

Per le spiegazioni relative ai dati, vedere pagina 3.

Ci riserviamo il diritto di apportare modifiche nell'ambito dello sviluppo tecnologico.

U	=	tensione delle batterie ricaricabili
P	=	potenza assorbita
Phi	=	corrente luce
CRI	=	indice di resa cromatica
CCT	=	temperatura di colore
m	=	peso (senza batterie ricaricabili)

=== Corrente continua

I dati tecnici sopra indicati sono soggetti a tolleranze (secondo gli standard specifici vigenti).

---

ESPAÑOL

## Manual original

### 1. Declaración de conformidad

Declaramos con responsabilidad propia: Estos Power Adapter, identificados por tipo y número de serie \*1), corresponden a las disposiciones correspondientes de las directivas \*2) y de las normas \*3). Documentación técnica con \*4) - ver página 2.

### 2. Aplicación de acuerdo a la finalidad

El adaptador de corriente es adecuado para:

- el funcionamiento de la chaqueta térmica recargable HJA 14.4-18 (6.57009, ... 6.57015)

o

- la carga o el funcionamiento de equipos eléctricos con una interfaz USB (como smartphone, reproductores MP3, tablets, etc.) - sin intercambio de datos

- el funcionamiento de una lámpara LED.

 Utilizar el adaptador de corriente sólo con la batería Metabo correspondiente.

Este adaptador no está pensado para ser utilizado por personas (incluidos los niños) con limitaciones físicas, sensoriales o mentales o que no tengan la experiencia y/o los conocimientos debidos, a menos que sean vigilados por una persona encargada de su seguridad o que hayan recibido de ésta instrucciones sobre la utilización del adaptador.

 No intente en ningún caso cargar baterías no recargables. ¡Existe peligro de explosión!

Los posibles daños derivados de un uso inadecuado son responsabilidad exclusiva del usuario.

Se deberán tener en cuenta la normativa sobre seguridad e higiene en el trabajo y las indicaciones de seguridad incluidas a continuación.

### 3. Indicaciones generales de seguridad



Por favor, por su propia protección y la de su herramienta eléctrica, preste especial atención a las partes marcadas con este símbolo.



**ADVERTENCIA:** Lea el manual de instrucciones para reducir el riesgo de accidentes.



**ADVERTENCIA:** Lea íntegramente las indicaciones de seguridad e instrucciones de manejo. *La no observación de las indicaciones de seguridad e instrucciones de manejo siguientes puede dar lugar a descargas eléctricas, incendios y/o lesiones graves.*

**Guarde estas indicaciones de seguridad e instrucciones de manejo en un lugar seguro.**

**Recargue la batería con el cargador especificado por el fabricante.** Cada cargador es específico para un tipo de baterías, la utilización de otro tipo de baterías conlleva riesgo de incendio.

**Utilice únicamente las baterías previstas para ello.** El uso de otro tipo de baterías puede provocar lesiones físicas, daños e incluso un incendio.

**Si no utiliza la batería, guárdela separada de clips, monedas, llaves, clavos, tornillos o demás objetos metálicos que pudieran puentear sus contactos.** El cortocircuito de los contactos de la batería puede causar quemaduras o un incendio.

**La utilización inadecuada de la batería puede provocar fugas de líquido. Evite el contacto con él. En caso de un contacto accidental enjuagar el área afectada con abundante agua. En caso de un contacto con los ojos recurra además inmediatamente a un médico.** El líquido de la batería puede irritar la piel o producir quemaduras.

**No utilice el adaptador en un entorno con peligro de explosión, en el que se encuentren combustibles líquidos, gases o polvo.** La lámpara puede generar chispas que pueden incendiar el polvo o los gases.

**Evite una puesta en marcha fortuita. Asegúrese de que el adaptador está desconectado antes de conectar la batería, levantarlo o transportarlo.** Si

durante el transporte usted tiene el dedo en el interruptor o si el adaptador está encendido al conectarlo a la corriente, puede dar lugar a accidentes (por deslumbramiento).

**Desconecte el cargador mientras no lo utilice.**

**No utilice herramientas eléctricas con un interruptor defectuoso.** Las herramientas eléctricas que no se puedan conectar o desconectar son peligrosas y deben hacerse reparar.

**Retire la batería antes de realizar ajustes, cambiar accesorios o limpiar o guardar el cargador.** Esta medida de precaución evita la activación accidental.

**En caso de no usar el adaptador, guárdelo fuera del alcance de los niños. No permita que lo utilicen personas que no estén familiarizadas con él o que no hayan leído estas instrucciones.** Las herramientas eléctricas utilizadas por personas inexpertas son peligrosas.

**Cuide el adaptador con esmero. Asegúrese de que las partes móviles funcionan correctamente y sin atascos, de que no haya partes rotas o deterioradas que pudieran afectar al funcionamiento del adaptador. Si el adaptador estuviese defectuoso, repárelo antes de volver a utilizarlo.** Muchos de los accidentes se deben a aparatos eléctricos con un mantenimiento deficiente.

**No utilice la lámpara con un vidrio defectuoso o no existente.**

**Utilice el adaptador, los accesorios, etc. según estas indicaciones. Para ello, tenga en cuenta las condiciones de trabajo y la tarea a realizar.** El uso de herramientas eléctricas para trabajos diferentes de aquellos para los que han sido concebidas puede resultar peligroso.

**Únicamente haga reparar su adaptador por un profesional, empleando exclusivamente piezas de repuesto originales.** Solamente así se mantiene la seguridad del adaptador.

**Manténgalo alejado del calor y del fuego. No lo almacene ni utilice en entornos húmedos o mojados. Ni tampoco en lugares en los que las temperaturas puedan alcanzar o sobrepasar los 40°C.** Esto podría ser, por ejemplo, cenadores, coches o cajas metálicas durante el verano.

**No exponga el adaptador a la lluvia y evite que penetren líquidos en su interior.**

**No deje conectado el adaptador sin vigilancia.**

**Apto para ser utilizado en interiores, dentro de la chaqueta térmica o en entornos secos.**

**No utilizar nunca un adaptador incompleto o un adaptador que haya sido modificado sin la autorización correspondiente. No lo conecte si falta alguna pieza o dispositivo de protección faltan o si están defectuosos.**

**Asegurarse de que la batería está correctamente encajada en el adaptador de corriente.**



**Proteja la batería contra la humedad.**



**No ponga la batería en contacto con el fuego.**

**No utilice baterías defectuosas o deformadas. No abra la batería.**

No toque ni ponga en cortocircuito los contactos de la batería.



¡De las baterías de litio defectuosas puede llegar a salir un líquido ligeramente ácido e inflamable!



En caso de que salga líquido de la batería y entre en contacto con la piel, lávese inmediatamente con abundante agua. En caso de que el líquido entrara en contacto con los ojos, lávelos con agua limpia y acuda inmediatamente a un centro médico.



Aviso ante un peligro en general

Las baterías no deben desecharse junto con la basura doméstica. Devuelva las baterías defectuosas o gastadas a su distribuidor Metabo. No sumerja la batería en agua.



No dirija el haz luminoso hacia los ojos de personas o animales.

Según la norma IEC/EN 62471 "Seguridad fotobiológica de lámparas y sistemas de lámparas", estas lámparas pertenecen al grupo libre.

## 4. Descripción general

Véase la página 1.

- 1 Lámpara LED
- 2 Gancho de cinturón
- 3 Interruptor de conexión y desconexión para lámpara LED
- 4 Conexión USB
- 5 Toma de 12V (sólo para HJA 14.4-18 (6.570...))
- 6 Interruptor de conexión y desconexión
- 7 Indicador de servicio
- 8 Batería (\* no incluida en el volumen de suministro)

## 5. Puesta en marcha

Insertar la batería (8) totalmente cargada (\* no incluida en el volumen de suministro)

## 6. Manejo

El cargador de corriente puede sujetarse al cinturón con el gancho de cinturón (2).

### 6.1 Lámpara LED

Se conecta o desconecta con el interruptor (3) (mantener pulsado como mínimo 0,5 segundos).



No dirija el haz luminoso hacia los ojos de personas o animales.

### 6.2 Cargar o utilizar el dispositivo USB

Conecte el dispositivo USB al adaptador de corriente utilizando un cable adecuado e insertándolo en la conexión USB (4) y active la alimentación de corriente pulsando (durante 0,5 segundos como mínimo) el interruptor de conexión/desconexión (6). El indicador de servicio (7) de color verde se encenderá.



Conectar solamente dispositivos USB compatibles con conexiones USB estándares.



El uso de dispositivos incompatibles puede provocar funcionamientos incorrectos, daños o incluso lesiones físicas.

 Extraiga el dispositivo USB del adaptador de corriente después de su uso o de finalizar el proceso de carga.

 El adaptador de corriente se desconecta automáticamente transcurridas 7 horas.

### 6.3 Toma de 12V para el funcionamiento de la chaqueta térmica HJA 14.4-18 (6.570...)

Conecte la chaqueta térmica HJA 14.4-18 al adaptador de corriente utilizando el cable correspondiente e insertándolo en la toma (5) de 12V y active la alimentación de corriente pulsando (durante 0,5 segundos como mínimo) el interruptor de conexión/desconexión (6).

 Desenchufe la chaqueta térmica del adaptador tras su utilización.

 El adaptador de corriente se desconecta automáticamente transcurridas 7 horas.

 La toma de 12V está diseñada únicamente para la conexión de la chaqueta térmica HJA 14.4-18.

### 6.4 Extracción de la batería (8)

Sujete el cuerpo de la batería (8) con las dos manos y presione fuertemente con ambos pulgares contra la cubierta de cristal de la luz led (1). Desplace el adaptador de corriente hacia atrás en sentido axial, separándolo de la batería. Es importante que la batería quede firmemente sujeta para evitar que se suelte o se caiga accidentalmente mientras se utiliza en chaquetas térmicas.

## 7. Fallo

Una potencia de conexión excesiva en las salidas (de forma permanente y superior a 16,8W) puede provocar

el sobrecalentamiento del adaptador de corriente. En ese caso, el dispositivo de protección contra sobrecargas reducirá temporalmente la corriente de salida.

Para evitar sobrecargas es importante prestar atención a la combinación de equipos de conexión, de modo que la **la suma de la potencia permanente conectada sea inferior a 16,8W.**

Los valores típicos son:

Chaqueta térmica Metabo HJA 14.4-18 (potencia térmica máx. 16,2W)		
Resistencia delantera	Nivel rojo parpadeante	5,4 W
	Nivel rojo	4,0 W
	Nivel naranja	2,7 W
	Nivel azul	1,4 W

Resistencia trasera	Nivel rojo parpadeante	10,8 W
	Nivel rojo	8,0 W
	Nivel naranja	5,4 W
	Nivel azul	2,8 W
Smartphone	2,5 - 7,5 W (5V DC: 0,5 - 1,5 A)	
Tablet	7,5 - 10W (5V DC: 1,5 - 2,0 A)	
LED interno	1,5 - 2W	

Consulte la potencia o corriente de conexión real necesaria en el manual de instrucciones de su dispositivo.

Para evitar interferencias electromagnéticas, utilice siempre un cable USB inferior a 1,0 m que integre un filtro antiparasitario.

## 8. Limpieza

 Retirar la batería del adaptador antes de realizar cualquier tipo de limpieza.

No utilice productos de limpieza agresivos.

Antes de colocar la batería, el adaptador y los contactos deben estar secos.

## 9. Reparación

Todas las reparaciones en el cargador deberán llevarse a cabo exclusivamente por técnicos especialistas.

En caso de tener un aparato eléctrico de Metabo que necesite ser reparado, diríjase a su distribuidor Metabo correspondiente. En la página [www.metabo.com](http://www.metabo.com) encontrará las direcciones necesarias.

## 10. Protección medioambiental

Cumpla lo estipulado por las normativas nacionales relativas a la gestión ecológica de los residuos y al reciclaje de herramientas, embalaje y accesorios usados.

 Sólo para países de la UE: no tire las herramientas eléctricas a la basura doméstica. Según la directiva europea 2012/19/EU sobre residuos de aparatos eléctricos y electrónicos y las correspondientes legislaciones nacionales, las herramientas eléctricas usadas deben recogerse por separado y reciclarse de modo respetuoso con el medio ambiente.

## 11. Datos técnicos

Usar únicamente con las baterías originales Metabo:  
**14,4 V:** 6.25467, 6.25456, 6.25458, 6.25454, 6.25498, 6.25526, 6.25588, 6.25590, 6.25595 etc.  
**18 V:** 6.25455, 6.25457, 6.25459, 6.25468, 6.25469, 6.25499, 6.25527, 6.25584, 6.25587, 6.25589, 6.25591, 6.25592, 6.25594, 6.25596 etc.

Notas explicativas sobre la información de la página 3.

Nos reservamos el derecho a efectuar modificaciones en función de las innovaciones tecnológicas.

U	=	Tensión de la batería
P	=	Consumo eléctrico
Phi	=	Flujo luminoso
CRI	=	Índice de reproducción cromática
CCT	=	Temperatura del color
m	=	Peso (sin batería)

=== Corriente continua

Las especificaciones técnicas aquí indicadas están sujetas a rangos de tolerancia (conforme a las normas vigentes).

---

PORTUGUÊS

## Manual de instruções original

### 1. Declaração de conformidade

Declaramos, sob nossa responsabilidade: Estes Power Adapter, identificados pelo tipo e número de série \*1), estão em conformidade com todas as disposições aplicáveis das Directivas \*2) e Normas \*3). Documentações técnicas junto ao \*4) - vide página 2.

### 2. Utilização correcta

O adaptador de potência é apropriado para:

- Manusear o casaco aquecido a baterias da Metabo HJA 14.4-18 (6.57009, ... 6.57015)

ou

- Carregar / manusear aparelhos electrónicos com uma interface USB (como Smartphones, leitores MP3, Tablets, etc.) - sem troca de dados

ou

- Manusear a lâmpada LED interna

 Utilizar o adaptador de potência apenas com as baterias Metabo apropriadas.

Este aparelho não é adequado para ser utilizado por pessoas (inclusive crianças) com capacidades físicas, sensoriais ou mentais limitadas ou com experiência e/ou conhecimentos insuficientes, a não ser que sejam vigiadas por uma pessoa responsável pela sua segurança, ou que tenham recebido instruções dessa mesma pessoa sobre a utilização do aparelho.

 Nunca tente carregar baterias não recarregáveis. Perigo de explosão!

O utilizador é inteiramente responsável por danos que advenham de um uso indevido.

Deverá cumprir as normas gerais de prevenção de acidentes aplicáveis, bem como as indicações de segurança juntamente fornecidas.

### 3. Indicações gerais de segurança



Para sua própria protecção e para proteger a sua ferramenta eléctrica deverá respeitar todas as partes do texto marcadas com este símbolo!



**AVISO** – Para reduzir o risco de ferimentos deverá ler o manual de instruções.



**AVISO Leia todas as indicações de segurança e instruções.** *Em caso de não cumprimento das indicações de segurança e das instruções podem ocorrer choques eléctricos, incêndios e/ou ferimentos graves.*

**Guarde todas as indicações de segurança e instruções para futuras consultas.**

**Apenas deverá recarregar as baterias em carregadores recomendados pelo fabricante.** Caso um carregador que é apropriado para um determinado tipo de bateria seja utilizado com outras baterias, existe perigo de incêndio.

**Utilize apenas as baterias previstas.** A utilização de outras baterias pode provocar lesões, danos e risco de incêndio.

**Quando a bateria não estiver a ser utilizada mantenha-a afastada de agrafos, moedas, chaves, pregos, parafusos ou outros pequenos objectos metálicos que possam ligar em ponte os contactos.** Um curto-circuito entre os contactos da bateria pode provocar queimaduras ou incêndios.

**No caso de aplicações inadequadas, a bateria pode verter líquido. Evite o contacto com este líquido. Em caso de contacto acidental, lave imediatamente com água. Se o líquido entrar em contacto com os olhos, procure adicionalmente auxílio médico.** O líquido vertido da bateria pode provocar irritações ou queimaduras na pele.

**Não trabalhar com o aparelho em áreas com risco de explosão, nas quais se encontrem líquidos, gases ou pós inflamáveis.** A lâmpada poderá gerar faíscas e inflamar o pó ou os vapores.

**Evite uma colocação em funcionamento involuntária. Certifique-se de que o aparelho está desligado antes de o apanhar, transportar ou ligar a bateria.** Se ao transportar o aparelho tiver o dedo no interruptor, ou se conectar o aparelho ligado à corrente eléctrica poderão ocorrer acidentes (ofuscamento).

**Deverá desligar sempre o aparelho quando não estiver a ser utilizado.**

**Não utilize ferramentas eléctricas cujo interruptor esteja avariado.** Uma ferramenta eléctrica que não pode ser ligada ou desligada é muito perigosa e tem de ser reparada.

**Remova a bateria antes de proceder a quaisquer ajustes, antes de substituir acessórios ou de limpar ou guardar o aparelho.** Esta medida de precaução evita o funcionamento involuntário.

**Guarde o aparelho fora do alcance de crianças quando não estiver a ser utilizado. Não permita que o aparelho seja utilizado por pessoas não familiarizadas com o mesmo ou que não tenham lido estas instruções.** As ferramentas eléctricas são perigosas caso sejam utilizadas por pessoas inexperientes.

**Trate do aparelho com cuidado. Verifique se as partes móveis funcionam na perfeição e não estão**

**emperradas e se há peças quebradas ou danificadas que possam influenciar o funcionamento do aparelho. As peças danificadas devem ser reparadas antes da utilização do aparelho.** Muitos acidentes são provocados pela manutenção indevida das ferramentas eléctricas.

**Não utilizar a lâmpada com o vidro danificado ou sem vidro.**

**Utilize o aparelho, os acessórios, etc. de acordo com estas instruções. Considere também as condições de trabalho e o trabalho a ser efectuado.** A utilização de ferramentas eléctricas para outros fins que não os previstos, poderá originar situações perigosas.

**O seu aparelho só deve ser reparado por pessoal qualificado e só devem ser usadas peças sobressalentes originais.** Desta forma é assegurada a manutenção da segurança do aparelho.

**Mantenha o seu aparelho longe de calor e fogo. Não o armazene ou utilize sob condições ambientais húmidas ou molhadas. Também não o deverá armazenar ou manusear em locais onde as temperaturas atinjam ou ultrapassem os 40 °C.** Por ex. em caramanchões, automóveis ou construções de metal no Verão.

**Não exponha o aparelho a chuva ou humidade.**

**Não deixar o aparelho ligado sem a devida vigilância.**

**Previsto para a utilização em salas, no casaco aquecido ou em ambientes secos.**

**Nunca deverá utilizar um aparelho incompleto ou um aparelho que tenha sido submetido a uma alteração não autorizada. Não ligar o aparelho se faltarem peças ou equipamentos de protecção ou se estiverem danificados.**

**Certificar-se de que o adaptador de potência e a bateria encaixaram correctamente.**

**Proteger as baterias de humidade!**



**Não expor as baterias a fogo!**



**Não utilizar baterias danificadas ou deformadas!**

**Não abrir as baterias!**

**Não tocar nem curto-circuitar os contactos das baterias!**



**As baterias de lítio danificadas podem verter um líquido ligeiramente ácido e inflamável!**



**Caso as baterias vertam líquido e o mesmo entre em contacto com a pele, deverá lavar imediatamente com água abundante. Se o líquido das baterias entrar em contacto com os seus olhos, lave-os com água limpa e consulte imediatamente um médico!**



**Aviso de perigo geral!**

**As baterias não podem ser eliminadas através do lixo doméstico! Devolver as baterias avariadas ou usadas ao revendedor Metabo!**

**Não atirar as baterias para a água.**



**Não direccionar o raio luminoso para os olhos de pessoas ou animais.**

Segundo a IEC/EN 62471 sobre "Segurança fotobiológica de lâmpadas e sistemas de lâmpadas", estas lâmpadas foram classificadas como fazendo parte do grupo livre.

## 4. Vista geral

Ver página 1.

- 1 Lâmpada LED
- 2 Gancho para cinto
- 3 Interruptor ligar/desligar para a lâmpada LED
- 4 Ligação USB
- 5 Ligação de 12V (apenas para HJA 14.4-18 (6.570...))
- 6 Interruptor ligar/desligar
- 7 Indicador de funcionamento
- 8 Bateria (\* não incluída no equipamento standard)

## 5. Colocação em funcionamento

Inserir a bateria (8) completamente carregada (\* não incluída no equipamento standard)

## 6. Utilização

O adaptador de potência pode ser fixado com o gancho para cinto (2) no cinto do utilizador.

### 6.1 Lâmpada LED

Com o interruptor (3) ligar ou desligar (pressionar durante no mín. 0,5 segundos).

 Não direccionar o raio luminoso para os olhos de pessoas ou animais.

### 6.2 Carregar / manusear o aparelho USB

Ligue o aparelho USB com um cabo apropriado ao adaptador de potência, encaixando na ligação USB (4) e ligue a corrente eléctrica, pressionando (durante no mín. 0,5 segundos) o interruptor de ligar/desligar (6). Indicador de funcionamento (7) aceso com luz verde.

 Ligar apenas aparelhos USB que sejam compatíveis com o USB padrão. Ao utilizar com aparelhos incompatíveis poderá provocar falhas de funcionamento, danos ou ferimentos.

 Após utilização ou após terminar o processo de carga, separe o aparelho USB do adaptador de potência.

 Após um período de 7 horas, o adaptador de potência desliga-se automaticamente.

### 6.3 Ligação de 12V para funcionamento do casaco aquecido HJA 14.4-18 (6.570...)

Ligue o casaco aquecido HJA 14.4-18 com o respectivo cabo ao adaptador de potência, encaixando na ligação de 12V (5) e ligue a corrente eléctrica, pressionando (durante no mín. 0,5 segundos) o interruptor de ligar/desligar (6).

 Depois de utilizar, separe o casaco aquecido do adaptador de potência.

 Após um período de 7 horas, o adaptador de potência desliga-se automaticamente.



A ligação de 12V destina-se apenas para a utilização do casaco aquecido da Metabo HJA 14.4-18.

## 6.4 Remover a bateria (8)

Mantenha a bateria (8) com ambas as mãos no corpo e pressione com ambos os polegares com força contra o vidro de cobertura da lâmpada LED (1). Desloque o adaptador de potência de forma axial para trás, afastando-o da bateria. É necessário segurar firmemente na bateria para evitar a sua extração/queda durante o funcionamento do casaco aquecido.

## 7. Avaria

Uma potência de ligação demasiado elevada nas saídas (continuamente mais elevada do que 16,8W) poderá provocar

um sobreaquecimento do adaptador de potência. A protecção contra sobrecarga reduz assim, temporariamente, a corrente de saída.

Para evitar sobrecargas deverá respeitar as combinações dos aparelhos de ligação, de forma a que a **potência contínua ligada some menos de 16,8W**.

Os valores típicos são:

Casaco aquecido da Metabo HJA 14.4-18 (potência máx. de aquecimento 16,2W)		
Resistência dianteira	Nível vermelho a piscar	5,4 W
	Nível vermelho	4,0 W
	Nível cor-de-laranja	2,7 W
	Nível azul	1,4 W
Resistência traseira	Nível vermelho a piscar	10,8 W
	Nível vermelho	8,0 W
	Nível cor-de-laranja	5,4 W
	Nível azul	2,8 W
Smartphone	2,5 - 7,5 W (5V DC: 0,5 - 1,5 A)	
Computador Tablet	7,5 - 10W (5V DC: 1,5 - 2,0 A)	
LED interna	1,5 - 2W	

Consulte os cabos/fluxos de conexão efectivamente necessários no manual de instruções do seu aparelho.

De forma a evitar avarias electromagnéticas, utilize apenas cabos USB com um comprimento inferior a 1,0 m e que possuam um filtro de supressão magnético.

## 8. Limpeza



Antes de proceder a qualquer limpeza deverá retirar as baterias do aparelho.

Não limpar com detergentes agressivos.

O aparelho e os contactos devem estar secos antes da colocação da bateria.

## 9. Reparação

As reparações no aparelho só devem ser efectuadas por um electricista qualificado!

Caso os aparelhos Metabo necessitem de reparações, dirija-se ao seu representante Metabo. Poderá consultar os endereços em [www.metabo.com](http://www.metabo.com)

## 10. Protecção do ambiente

Respeite as determinações nacionais sobre a eliminação ecológica e sobre a reciclagem de máquinas usadas, embalagens e acessórios.



Apenas para países da UE: não colocar as ferramentas eléctricas no lixo doméstico! De acordo com a directriz europeia 2012/19/EU sobre equipamentos eléctricos e electrónicos usados e na conversão ao direito nacional, as ferramentas eléctricas usadas devem ser recolhidas em separado e entregues a uma reciclagem ecologicamente correcta.

## 11. Dados técnicos

Apenas utilizar com as baterias originais da Metabo:

14,4 V: 6.25467, 6.25456, 6.25458, 6.25454, 6.25498, 6.25526, 6.25588, 6.25590, 6.25595 etc.

18 V: 6.25455, 6.25457, 6.25459, 6.25468, 6.25469, 6.25499, 6.25527, 6.25584, 6.25587, 6.25589, 6.25591, 6.25592, 6.25594, 6.25596 etc.

Explicações sobre os dados na página 3.

Reservamo-nos o direito de proceder a alterações relacionadas com o progresso tecnológico.

U	=	Tensão da bateria
P	=	Consumo de energia
Phi	=	Fluxo luminoso
CRI	=	Índice de Reprodução de Cores
CCT	=	Temperatura da cor
m	=	Peso (sem bateria)

≡ Corrente contínua

Os dados técnicos indicados são tolerantes (de acordo com os padrões individuais válidos).

---

SVENSKA

## Originalbruksanvisning

### 1. Försäkran om överensstämmelse

Vi intygar att vi tar ansvar för att: Power Adapter med följande typ- och serienummer \*1) uppfyller kraven i alla gällande direktiv \*2) och standarder \*3).

Medföljande teknisk dokumentation \*4) - se sid. 2.



## 2. Använd enheten enligt anvisningarna

Poweradaptorn är lämplig att användas till:

- drift av Metabo värmejacka med batteri HJA 14.4-18 (6.57009, ... 6.57015)

eller

- laddning/drift av elektriska apparater med ett USB-gränssnitt (som smarta telefoner, MP3-spelare, surfplatta o.s.v.) - inte utbyte av data

eller

- drift av den invändiga LED-lampan

 Poweradaptorn får bara användas tillsammans med lämpliga Metabo-batterier.

Enheten är inte avsedd för användning av personer (även barn) med begränsad fysisk, sensorisk eller mental färdighet eller som saknar erfarenhet och/eller kunskaper, d.v.s. någon som kräver hjälp med anvisningar för att använda enheten eller står under överinseende av någon som ansvarar för säkerheten.

 Försök aldrig ladda batterier som inte är avsedda för uppladdning. Explosionsrisk!

Användaren ansvarar själv för skador som orsakas av felaktig användning.

Följ gällande föreskrifter för skadeprevention och de medföljande säkerhetsanvisningarna.

## 3. Allmänna säkerhetsanvisningar



Följ anvisningarna i textavsnitten med den här symbolen, så förebygger du personskador och skador på elverktyget!



**WARNING** – Läs igenom bruksanvisningen för att minska risken för skador.



**WARNING! Läs igenom alla säkerhetsanvisningar och anvisningar.**

*Följer du inte säkerhetsanvisningar och anvisningar kan det leda till elstötar, brand och/eller svåra skador.*

**Spara säkerhetsanvisningar och anvisningar för framtida bruk.**

**Ladda bara batterierna i laddare som tillverkaren rekommenderar.** Om en laddare som är avsedd för en viss typ av batterier används för andra batterityper finns risk för brand.

**Använd bara batterier som är avsedda för enheten.** Används andra batterier finns risk för kroppsskada, saksador och brand.

**Se till att batteriet inte kommer i kontakt med gem, mynt, nycklar, spik, skruv och andra små metallföremål som kan kortsluta batteriet.** En kortslutning av batteriets kontakter kan leda till brännskador eller brand.

**Felaktig användning kan få batteriet att läcka batterivätska. Undvik kontakt med vätskan. Vid oavsiktlig kontakt spola med vatten. Om vätska kommer i kontakt med ögonen uppsök dessutom läkare.** Batterivätskan kan medföra hudirritation eller brännskada.

**Använd inte enheten i explosionsfarlig omgivning med brännbara vätskor, gaser eller damm.** Lampan kan ge gnistor som kan antända dammet eller gaserna.

**Se till att den inte går att slå på av misstag. Se till att enheten är av innan du sätter i batteriet och tar upp eller bär lampan.** Har du fingret på brytaren när du bär enheten eller den är på när du sätter i kontakten finns risk för olyckor (bländning).

**Slå alltid av enheten när du inte använder den.**

**Använd aldrig elutrustning med trasig brytare.** Elutrustning som inte går att slå på eller av är farlig och kräver reparation.

**Ta ur batteriet innan du gör inställningar, byter tillbehör, rengör eller lägger undan enheten.** Med hjälp av den här försiktighetsåtgärden hindras enheten från att sätta igång av misstag.

**Förvara enheten så att inte barn kan komma åt den när du inte använder den. Den som inte förstår sig på enheten eller som inte läst anvisningarna ska heller inte använda enheten.** Elutrustning kan vara farlig om oerfarna personer använder den.

**Sköt enheten noggrant. Kontrollera att de rörliga delarna fungerar som de ska och inte kärvar och kontrollera att inga delar är sönder eller så skadade att det påverkar enhetens funktion negativt. Reparera skadade delar innan du använder enheten.** Många olyckor beror på dåligt underhållen elutrustning.

**Använd inte lampan med trasigt glas eller utan glas.**

**Använd enheten, tillbehör o.s.v., enligt anvisningarna. Ta hänsyn till arbetsvillkor och arbetsmoment.** Om elutrustningen används till ändamål som den inte är avsedd för innebär det ökad risk för farliga situationer.

**Enheten får bara repareras av kvalificerade fackmän och med originalreservdelar.** Då kan du lita på att enheten är säker att använda.

**Se till att enheten inte exponeras för värme och eld. Enheten får inte förvaras eller användas om omgivningen är våt eller fuktig. Förvara och använd den inte på platser där temperaturen är resp. stiger över 40°C.** Det kan t.ex. vara kolonistugor, bilar eller metallkonstruktioner sommartid.

**Skydda enheten mot regn och väta.**

**Lämna inte enheten på utan uppsikt.**

**Avsedd att användas i utrymmen, i värmejackan eller på torra platser.**

**En enhet som inte är fullständig eller en enhet där otillåtna ändringar gjorts får aldrig användas. Slå aldrig på enheter om delar eller skyddsanordningar saknas eller är trasiga.**

**Se till att poweradaptorn och batteriet hakar i ordentligt.**

 **Skydda batterierna mot fukt!**

 **Skydda batterierna mot brand!**

 **Använd aldrig trasiga eller deformerade batterier!**

**Öppna aldrig batterierna!**

**Vidrör eller kortslut aldrig batteripolerna!**

 **Trasiga litiumjonbatterier kan läcka en något sur, brännbar vätska!**



Om du får läckande batterivätska på huden, spola direkt med rikliga mängder vatten. Får du batterivätska i ögonen, skölj med rent vatten och sök omedelbart läkarvård!



Varning för allmänna risker!

Du får inte slänga batterier i hushållssoporna! Lämna tillbaka trasiga eller uttjänta batterier till Metabo-återförsäljaren!

Släng aldrig batterier i vatten.



Rikta inte ljusstrålen i ögonen på människor och djur!

Lamporna är klassade som fri grupp enligt IEC/EN 62471 "Fotobiologisk säkerhet hos lampor och lampsystem".

## 4. Översikt

Se sidan 1.

- 1 LED-lampa
- 2 Bälteskrok
- 3 Strömbrytare för LED-lampa
- 4 USB-anslutning
- 5 12 V anslutning (gäller bara HJA 14.4-18 (6.570...))
- 6 Strömbrytare
- 7 Driftsindikering
- 8 Batteri (\* ingår inte)

## 5. Före användning

Sätt i ett fulladdat batteri (8) (\* ingår inte)

## 6. Användning

Poweradaptorn kan fästas i bälteskroken (2) på användarens bälte.

### 6.1 LED-lampa

Med hjälp av strömbrytaren (3) slår man på resp. av (tryck i minst 0,5 sekunder).



Rikta inte ljusstrålen i ögonen på människor och djur!

### 6.2 Ladda/använda USB-enhet

USB-enheten med en lämplig kabel kopplas till poweradaptorn genom att enheten sätts in i anslutningen (4) och strömmen kopplas på genom att man trycker (minst. 0,5 sekunder) på strömbrytaren (6). Driftsindikeringen (7) lyser grönt.



Det är bara tillåtet att ansluta USB-enheter som är kompatibla med standard USB. Om icke kompatibla enheter används kan följden bli att enheten inte fungerar som den ska, att skador eller kroppsskador uppstår.



När USB-enheten använts resp. laddats måste den skiljas från poweradaptorn.





Efter 7 timmar slås poweradaptorn av automatiskt.

### 6.3 12 V-anslutning för användning av värmejacka HJA 14.4-18 (6.570...)

Värmejackan HJA 14.4- 18 med tillhörande kabel kopplas till poweradaptorn genom att enheten sätts in i 12 V-anslutningen (5) och strömmen kopplas på genom att man trycker (minst. 0,5 sekunder) på strömbrytaren (6).

 När värmejackan använts måste den skiljas från poweradaptorn.

 Efter 7 timmar slås poweradaptorn av automatiskt.

 12 V-anslutningen är bara avsedd att användas med Metabo värmejacka HJA 14.4-18.

### 6.4 Ta bort batteripacket (8)

Håll batteripacket (8) mot kroppen med båda händerna och tryck kraftigt med båda tummarna mot LED-lampans skyddsglas (1). Skjut Power adaptorn bakåt i axiellt läge från batteripacket. Batteripacket måste sitta fast ordentligt så att det inte glider eller ramlar av när det används i värmejackor.

## 7. Fel

Om anslutningseffekten i utgångarna är för hög (kontinuerligt högre än 16,8 W) kan det leda till att poweradaptorn överhettas. Utgångsströmmen reduceras i sådana fall tillfälligt av skyddsreläet.

Se till att anslutningsenheterna kombineras på rätt sätt, så att överbelastning kan undvikas och så att den **kontinuerliga anslutningseffekten hamnar på mindre än 16,8 W.**

Typiska värden:

Metabo värmejacka HJA 14.4-18 (max. värmeeffekt 16,2 W)		
Värmeelement framtill	Rödblinkande nivå	5,4 W
	Röd nivå	4,0 W
	Orange nivå	2,7 W
Värmeelement baktill	Blå nivå	1,4 W
	Rödblinkande nivå	10,8 W
	Röd nivå	8,0 W
Smart telefon	2,5 - 7,5 W (5V DC: 0,5 - 1,5 A)	
Surfplatta	7,5 - 10W (5V DC: 1,5 - 2,0 A)	
Invändig LED-lampa	1,5 - 2W	

I bruksanvisningen till enheten läser och kontrollerar du vilka anslutningskablar/-strömmar som behövs. Undvik elektromagnetiska störningar genom att bara använda USB-kablar som inte är längre än 1,0 m och har ett elektromagnetiskt avstörningsfilter.

## 8. Rengöring

 Ta ut batteriet ur enheten innan du rengör den. Rengör inte med aggressiva rengöringsmedel. Enhet och kontakter måste vara torra innan du sätter i batteriet.

## 9. Reparationer

Reparationer får bara utföras av en certifierad elektriker!

Metabo-enheter som behöver repareras skickar du till din Metabo-återförsäljare. Adresser, se [www.metabo.com](http://www.metabo.com).

## 10. Miljöskydd

Följ nationella miljöföreskrifter för omhändertagande och återvinning av uttjänta maskiner, förpackningar och tillbehör.



Gäller endast för EU-länder: Släng inte uttjänta elverktyg i hushållssoporna! Enligt EU-direktiv 2012/19/EU om uttjänta el- och elektronikprodukter samt enligt harmoniserad nationell lag ska uttjänta elverktyg källsorteras för miljövänlig återvinning.

## 11. Tekniska data

Använd bara Metabos originalbatterier:

14,4 V: 6.25467, 6.25456, 6.25458, 6.25454, 6.25498, 6.25526, 6.25588, 6.25590, 6.25595 etc.

18 V: 6.25455, 6.25457, 6.25459, 6.25468, 6.25469, 6.25499, 6.25527, 6.25584, 6.25587, 6.25589, 6.25591, 6.25592, 6.25594, 6.25596 etc.

Förklaringar till uppgifterna finns på sidan 3.

Förbehåll för tekniska ändringar.

U	=	batterispänning
P	=	effektförbrukning
Phi	=	ljusström
CRI	=	färgåtergivningsindex
CCT	=	färgtemperatur
m	=	vikt (utan batteri)

== Likström

I den tekniska datan ovan tas även hänsyn till toleranserna (motsvarande respektive gällande standard).

---

SUOMI

## Alkuperäinen käyttöohje

### 1. Vaatimustenmukaisuusvakuutus

Vakuutamme yksinomaisella vastuullamme: Nämä Power Adapter, merkitty tyyppitunnuksella ja sarjanumerolla \*1), vastaavat direktiivien \*2) ja normien \*3) kaikkia asiaankuuluvia määräyksiä. Teknisten asiakirjojen säilytyspaikka \*4) - katso sivu 2.

### 2. Määräysten mukainen käyttö

Virta-adapteri soveltuu:

- Metabon lämpötakkien akkukäyttöön HJA 14.4-18

(6.57009, ... 6.57015)

tai

- USB-liitännällä varustettujen sähkölaitteiden (kuten älypuhelimet, MP3-soittimet, tablettitietokoneet jne.) lataamiseen ja käyttöön.

tai

- sisäisten LED-valojen käyttöön

 Virta-adapteria saa käyttää vain sopivien Metabo-akkujen kanssa.

Tätä laitetta ei ole tarkoitettu sellaisten henkilöiden (mukaan luettuna lapset) käytettäväksi, joilla on fyysisiä, psyykkisiä tai aistirajoitteita tai joilla ei ole käytön vaatimaa kokemusta ja/tai tietoja, paitsi jos käyttö tapahtuu käyttäjän turvallisuudesta vastaavan henkilön valvonnassa tai jos hän on neuvonut, miten laitetta tulee käyttää.

 Älä missään tapauksessa yritä ladata sellaisia paristoja, jotka eivät ole uudelleenladattavia. Räjähdyksenvaarana!

Määräysten vastaisesta käytöstä aiheutuvista vaurioista vastaa ainoastaan käyttäjä.

Yleisesti hyväksytyjä tapaturmanehkäisymääräyksiä ja oheisia turvallisuusohjeita on noudatettava.

### 3. Yleiset turvallisuusohjeet



Huomioi tällä symbolilla merkityt tekstikohdat itsesi ja paineilmatyökalusi suojaamiseksi!



**VAROITUS** – Lue käyttöohjeet loukkaantumisen vaaran vähentämiseksi.



**VAROITUS Lue kaikki turvallisuusohjeet ja muut ohjeet.** *Turvallisuusohjeiden ja muiden ohjeiden noudattamatta jättäminen saattaa aiheuttaa sähköiskun, tulipalon ja/tai vakavia loukkaantumisia.*

**Säilytä kaikki turvallisuusohjeet ja muut ohjeet huolellisesti tulevaa käyttöä varten.**

**Lataa akut vain valmistajan suosittelemilla latauslaitteilla.** Latauslaite, joka soveltuu määrättyntyyppiselle akulle, saattaa aiheuttaa tulipalovaaran erilaista akkua ladattaessa.

**Käytä laitteessa vain sille tarkoitettuja akkuja.** Toistenlaisten akkujen käyttö saattaa aiheuttaa loukkaantumisia, vaurioita ja sytyttää tulipalon.

**Pidä irrotettu akku loitolla paperiliittimistä, kolikoista, avaimista, nauloista, ruuveista tai muista pienistä metalliesineistä, jotka voivat oikosulkea akun koskettimet.** Akun koskettimien välinen oikosulku saattaa aiheuttaa palovammoja tai sytyttää tulipalon.

**Jos akkua käytetään väärin, siitä saattaa vuotaa ulos nestettä, jota ei saa koskettaa. Jos kosketat siihen vahingossa, huuhtelee vedellä. Jos nestettä pääsee silmiin, on hakeuduttava lääkärin hoitoon.** Akusta vuotava neste saattaa aiheuttaa ärsytystä ja palovammoja.

**Älä työskentele laitteella räjähdysalttiissa ympäristössä, jossa on syttyviä nesteitä, kaasuja tai pölyä.** Valaisin voi tuottaa kipinöitä, jotka saattavat sytyttää pölyn tai höyryt.

**Vältä tahatonta käynnistymistä. Varmista, että laite on kytketty pois päältä, ennen kuin liität akun, otat lait-**

**teen käteesi tai kannat sitä.** Laitteen kantaminen sormi käyttökytkimellä tai sen liittäminen päällekytkettynä virransyöttöön, aiheuttaa tapaturmavaaran (sokaistumisen).

**Kytke laite aina pois päältä, kun et käytä sitä.**

**Älä käytä sähkölaitetta, jonka käyttökytkin on viallinen.** Sähkölaite, jota ei enää voi kytkeä päälle tai pois, on vaarallinen ja täytyy korjata.

**Irrota akku, ennen kuin teet laitteeseen säätöjä, vaihdat tarvikkeosia, puhdistat laitteen tai laitat sen säilytykseen.** Nämä varotoimenpiteet estävät tahattoman käytön.

**Säilytä laite lasten ulottumattomissa, kun et käytä sitä.** Älä anna sellaisten henkilöiden käyttää laitetta, jotka eivät ole perehtyneet sen käyttöön tai jotka eivät ole lukeneet näitä ohjeita. Sähkölaitteet ovat vaarallisia, jos niitä käyttävät kokemattomat henkilöt.

**Hoida laitetta hyvin. Tarkasta, että liikkuvat osat toimivat moitteettomasti eivätkä jumiudu ja että laitteessa ei ole murtuneita tai vaurioituneita osia, jotka voisivat haitata sen toimintaa. Korjauta mahdolliset viat ennen laitteen käyttöä.** Monet tapaturmat aiheutuvat huonosti huolletuista sähkölaitteista.

**Älä käytä valaisinta viallisella lasilla tai ilman lasia.**

**Käytä laitetta, tarvikkeita yms. näiden ohjeiden mukaan. Ota tällöin huomioon työolosuhteet ja suoritettavat tehtävät.** Sähkölaitteiden epäasianmukainen käyttö saattaa aiheuttaa vaarallisia tilanteita.

**Anna laitteen korjaus vain koulutettujen ammattihenkilöiden tehtäväksi, jotka käyttävät korjauksissa alku-peräisiä varaosia.** Näin varmistetaan, että laite pysyy turvallisena.

**Älä altista laitetta kuumuudelle tai tulelle. Älä säilytä tai käytä sitä kosteissa tai märissä ympäristöolosuhteissa. Älä myöskään säilytä sitä sellaisissa paikoissa, joissa lämpötila voi nousta 40 °C:seen tai ylittää sen.** Tällaisia paikkoja ovat esim. puutarhamajat, autot tai metallirakenteiset vajat kesällä.

**Älä altista laitetta sateelle tai märkyydelle.**

**Älä jätä laitetta päälle, jos kukaan ei valvo sitä.**

**Laite on tarkoitettu käytettäväksi sisätiloissa, lämpökäytössä tai kuivassa ympäristössä.**

**Älä milloinkaan käytä laitetta, jos siitä puuttuu osia tai siihen on tehty luvattomia muutoksia. Älä kytke laitetta päälle, jos siitä puuttuu osia tai suojalaitteita, tai ne ovat viallisia.**

**Varmista, että akku kiinnittyy oikein virta-adaptteriin.**

 **Suojaa akut kosteudelta!**

 **Älä altista akkuja tulelle!**

 **Älä käytä viallisia tai vääntyneitä akkuja.**  
**Älä avaa akkuja!**

**Älä koske akun koskettimiin äläkä oikosulje niitä!**

 **Viallisesta litiumioniakusta voi valua ulos lievästi happopitoista, syttyvää nestettä!**

 **Jos akkunestettä valuu ulos ja sitä joutuu iholle, huuhtelee heti runsaalla vedellä. Jos akkunestettä joutuu silmiin, pese puhtaalla vedellä ja hakeudu välittömästi lääkärin hoitoon!**



Varoitus yleisestä vaarasta!

Akkuja ei saa hävittää talousjätteen mukana! Palauta vialliset tai käytöstä poistetut akut Metabo-myyjälle!

Älä heitä akkuja veteen.



Älä kohdistaa valonsädettä ihmisten tai eläimien silmiin.

Standardin IEC/EN 62471 "Valaisimien ja valaisinjärjestelmien fotobiologinen turvallisuus" mukaan nämä valaisimet kuuluvat vapaaseen ryhmään.

## 4. Yleiskuva

Katso sivu 1.

- 1 LED-valo
- 2 Vyökoukku
- 3 LED-valon käyttökytkin
- 4 USB-liitäntä
- 5 12 V -liitäntä (vain HJA 14.4-18 (6.570...) varten)
- 6 Käyttökytkin
- 7 Toiminnan merkkivalo
- 8 Akku (\* ei sisälly toimitukseen)

## 5. Käyttöönotto

Laita täyteen ladattu akku (8) paikalleen (\* ei sisälly toimitukseen)

## 6. Käyttö

Virta-adapterin voi kiinnittää käyttäjän vyön vyökoukkuun (2).

### 6.1 LED-valo

Kytke käyttökytkimestä (3) päälle tai pois (paina väh. 0,5 sekuntia).

 Älä kohdistaa valonsädettä ihmisten tai eläimien silmiin.

### 6.2 USB-laitteen lataaminen ja käyttö

Liitä USB-laite sopivalla kaapelilla virta-adapteriin työntämällä liitin USB-liitäntään (4) ja käynnistä virransyöttö painamalla käyttökytkintä (6) (väh. 0,5 sekuntia). Toiminnan merkkivalo (7) palaa vihreänä.

 Liitä vain sellaisia USB-laitteita, jotka ovat USB-standardin kanssa yhteensopivia. Jos laitetta käytetään yhteensopimattomien laitteiden kanssa, se voi aiheuttaa virhetoimintoja, vaurioita ja loukkaantumisia.

 Irrota USB-laite käytön tai latauksen jälkeen virta-adapterista.

 7 tunnin kuluttua virta-adapteri kytkeytyy automaattisesti pois päältä.

### 6.3 12 V -liitäntä lämpötakille HJA 14.4-18 (6.570...)

Liitä lämpötakki HJA 14.4-18 siihen kuuluvalla kaapelilla virta-adapteriin työntämällä liitin 12 V -liitäntään (5) ja käynnistä virransyöttö painamalla käyttökytkintä (6) (väh. 0,5 sekuntia).





Irrota lämpötakki käytön jälkeen virta-adapterista.



7 tunnin kuluttua virta-adapteri kytkeytyy automaattisesti pois päältä.



12 V -liitäntä on tarkoitettu vain Metabon lämpötakin HJA 14.4-18 käyttöön.

## 6.4 Akkujen poistaminen (8)

Pidä akusta (8) molemmin käsin kiinni ja paina molemmilla peukaloilla voimakkaasti LED-valon suojalasia (1). Työnnä virta-adapteri pitkittäissuunnassa taakse akusta poispäin. Akun luja kiinnitys on välttämätön, jotta se ei pääse tahattomasti irtoamaan/putoamaan lämpötakkaa käytettäessä.

## 7. Häiriö

Liian suuri liitäntäteho lähdeissä (pysyvästi yli 16,8 W) voi aiheuttaa

virta-adapterin ylikuumentumisen.

Ylikuumentumissuoja vähentää tällöin väliaikaisesti antovirtaa.

Ylikuormituksen välttämiseksi on

liitäntälaitteyhdistelmissä otettava huomioon, että **kytketty jatkuva teho on yhteenlaskettuna alle 16,8 W.**

Tyypillisiä arvoja ovat:

Metabon lämpötakki HJA 14.4-18 (maks. lämmitysteho 16,2 W)		
Lämpöelementti edessä	Taso punainen vilkkuva	5,4 W
	Taso punainen	4,0 W
	Taso oranssi	2,7 W
	Taso sininen	1,4 W
Lämpöelementti takana	Taso punainen vilkkuva	10,8 W
	Taso punainen	8,0 W
	Taso oranssi	5,4 W
	Taso sininen	2,8 W
Älypuhelin	2,5 - 7,5 W (5 V DC: 0,5 - 1,5 A)	
Tablettitietokone	7,5 - 10W (5 V DC: 1,5 - 2,0 A)	
Sisäinen LED	1,5 - 2 W	

Lue aina tosiasiallisesti tarvittavat liitäntäjohdot/-virrat laitteesi käyttöohjeesta.

Sähkömagneettisten häiriöiden välttämiseksi käytä ainoastaan USB-kaapeleita, jotka eivät ole pidempiä kuin 1,0 m ja joissa on magneettinen häiriönpoistosuodatin.

## 8. Puhdistus



Ota akku laitteesta pois, ennen kuin teet mitään puhdistustoimenpiteitä.

Älä puhdista syövyttävillä puhdistusaineilla.

Ennen akun kiinnittämistä laitteen ja koskettimien

pitää olla kuivia.

## 9. Korjaus

Laitteen korjaustöitä saavat suorittaa ainoastaan sähköalan ammattilaiset!

Jos Metabo-laitteesi tarvitsee korjausta, ota yhteyttä Metabo-edustajaan. Katso osoitteet osoitteesta [www.metabo.com](http://www.metabo.com).

## 10. Ympäristönsuojelu

Noudata käytöstä poistettujen koneiden, pakkausten ja lisävarusteiden ympäristöystävällistä hävittämistä ja kierrätystä koskevia kansallisia määräyksiä.



Vain EU-maille: Älä hävitä sähkötyökaluja kotitalousjätteiden mukana! Käytöstä poistettuja sähkö- ja elektroniikkalaitteita koskevassa EU-direktiivissä 2012/19/EU ja maakohtaisissa lakimääräyksissä on säädetty, että käytöstä poistetut sähkötyökalut on kerättävä erikseen talteen ja toimitettava ympäristöä säästävään kierrätykseen.

## 11. Tekniset tiedot

Käytä ainoastaan alkuperäisten Metabo-akkujen kanssa:

14,4 V: 6.25467, 6.25456, 6.25458, 6.25454, 6.25498, 6.25526, 6.25588, 6.25590, 6.25595 etc.

18 V: 6.25455, 6.25457, 6.25459, 6.25468, 6.25469, 6.25499, 6.25527, 6.25584, 6.25587, 6.25589, 6.25591, 6.25592, 6.25594, 6.25596 etc.

Selitykset sivulla 3 annetuille tiedoille.

Pidätämme oikeuden tehdä teknisen kehityksen vaatimia muutoksia.

U = akun jännite  
P = tehonotto  
Phi = valovirta  
CRI = värintoistoindeksi  
CCT = väriämpötila  
m=paino (ilman akkua)

== Tasavirta

Annetut tekniset tiedot ovat toleranssien mukaisia (vastaavat kyseisiä voimassa olevia standardeja).

---

NORSK

## Original bruksanvisning

### 1. Samsvarserklæring

Vi erklærer under eget ansvar: Disse Power Adapter, identifisert gjennom type og serienummer \*1), tilsvare alle gjeldende bestemmelser i direktivene \*2) og standardene \*3). Tekniske dokumenter ved \*4) - se side 2.

### 2. Hensiktsmessig bruk

Power adapter er egnet til:

- Bruk av Metabo batteridreven varmejakke HJA 14.4-18 (6.57009, ... 6.57015)

eller

- Lading/bruk av elektriske apparater med et USB-grensesnitt (som Smartphones, MP3 spiller, tablå, osv.) - ingen datautveksling

eller

- Bruk av internt LED lys

 Power adapter må kun brukes med passende Metabo batteripakker.

Denne maskinen skal ikke brukes av personer (gjelder også barn) som har begrensede fysiske eller psykiske evner eller sansevner, eller som mangler erfaring eller kunnskap, uten at de er under oppsyn av en person med ansvar for sikkerheten eller de har fått opplæring av denne i hvordan maskinen skal brukes.

 Forsøk aldri å lade batterier som ikke er oppladbare. Eksplosjonsfare!

Brukeren er alene ansvarlig for skader som oppstår pga. uohensiktsmessig bruk.

Generelt gjeldende forskrifter til forebygging av ulykker og vedlagte sikkerhetsanvisninger må overholdes.

### 3. Generell sikkerhetsinformasjon

 For din egen sikkerhet og for å beskytte maskinen, er det viktig at du tar hensyn til tekst som er merket med dette symbolet.

 **ADVARSEL** – Les bruksanvisningen for å minimere skaderisikoen.

 **ADVARSEL Les gjennom all sikkerhetsinformasjon og alle anvisninger.** Dersom sikkerhetsinformasjonen og anvisningene ikke overholdes, kan det medføre elektrisk støt, brann og/eller alvorlige skader.

**Oppbevar all sikkerhetsinformasjon og alle anvisninger for fremtidig bruk.**

**Lad bare batteriet i ladeapparater som er anbefalt av produsenten.** Det oppstår brannfare hvis et ladeapparat som er egnet til en bestemt type batterier, brukes med andre batterier.

**Bruk bare batteriene som er beregnet.** Bruk av andre batterier kan føre til skader, materielle skader og brannfare.

**Hold batteriet som ikke er i bruk, unna binders, mynter, nøkler, spikre, skruer og andre små metallgjenstander som kan lage forbindelse mellom kontaktene.** En kortslutning mellom batterikontaktene kan føre til forbrenninger eller brann.

**Ved feil bruk kan det komme væske ut av batteriet. Unngå kontakt med denne væsken. Ved tilfeldig kontakt må det skylles med vann. Kontakt også lege, dersom væske kommer i øynene.** Batterivæske som renner ut kan føre til irritasjoner på huden eller forbrenninger.

**Ikke arbeid med maskinen i eksplosjonsutsatte omgivelser - der det befinner seg brennbare væsker, gass eller støv.** Lampen kan danne gnister som kan antenne

støvet eller dampene.

**Unngå utilsiktet bruk. Forsikre deg om at apparatet er slått av før du kobler til batteriet, tar det opp eller bærer det.** Hvis du holder fingeren på bryteren når du bærer apparatet eller kobler apparatet til strømforsyningen i mens det er slått på, kan dette føre til ulykker (blending).

**Apparatet skal alltid slås av når det ikke er i bruk.**

**Ikke bruk et elektrisk apparat dersom bryteren er defekt.** Et elektrisk apparat som ikke lenger kan slås av og på, er farlig og må repareres.

**Ta ut batteriet før du foretar innstillinger på apparatet, bytter tilbehørsdeler eller rengjør eller setter bort apparatet.** Dette tiltaket forhindrer utilsiktet bruk.

**Apparatet skal oppbevares utenfor barns rekkevidde når det ikke brukes. Ikke la maskinen brukes av personer som ikke er fortrolige med den eller ikke har lest disse anvisningene.** Elektriske apparater er farlige hvis de brukes av personer uten erfaring.

**Vær nøye med vedlikeholdet av apparatet. Kontroller at bevegelige maskindeler fungerer feilfritt og ikke hindres, og om det er deler som er brukket eller skadet og har negativ innvirkning på apparatets funksjon. Se til at defekte deler blir reparert før maskinen tas i bruk.** Mange ulykker skjer fordi de elektriske apparatene ikke er godt nok vedlikeholdt.

**Ikke bruk lampen med defekt eller manglende glasskive.**

**Bruk apparatet, tilbehøret osv. i henhold til det som er beskrevet i denne bruksanvisningen. Ta hensyn til arbeidsforholdene og arbeidet som skal utføres.** Hvis elektriske apparater benyttes til annen bruk enn det de er ment for, kan det føre til farlige situasjoner.

**Apparatet ditt skal alltid kun repareres av kvalifisert fagpersonale og kun med originale reservedeler.** Da kan du være sikker på at maskinen fortsatt er sikker å bruke.

**Hold apparatet borte fra varme og ild. Det må ikke lagres eller brukes i fuktige eller våte omgivelsesbetingelser. Det skal heller ikke oppbevares eller brukes på steder der temperaturen kan bli over 40 °C.** Eksempler på slike steder er lysthus, biler eller metallbygninger om sommeren.

**Hold maskinen unna regn eller fuktighet.**

**Sørg for at apparatet ikke slås på utilsiktet.**

**Bestemt til bruk i rom, i varmejakke eller i tørre omgivelser.**

**Et ukomplett apparat eller et apparat som ble utsatt for utillatte endringer må aldri brukes. Slå ikke på apparatet hvis det mangler deler eller verneutstyr, eller hvis disse er defekte.**

**Se til at power adapter og batteriet låses riktig fast.**

**Batteripakkene må beskyttes mot fuktighet.**



**Ikke utsett batteripakkene for åpen ild.**



**Ikke bruk defekte eller deformerte batterier. Ikke åpne batteripakkene.**

**Kontaktene i batteripakken må ikke berøres eller kortsluttes!**



**Det kan lekke en lett sur, brennbar væske fra ødelagte litium-ion-batteripakker.**



Hvis batterivæske kommer i kontakt med huden, må du straks skylle med rikelig med vann. Hvis du får batterivæske i øynene, må du vaske med rent vann og straks oppsøke lege.



Advarsel - generell fare!

Batteripakker må ikke kastes i husholdningsavfallet. Gi defekte eller brukte batteripakker tilbake til Metabo-forhandleren.

Ikke kast batteriene i vann.



Lysstrålen skal ikke rettes mot øynene til personer og dyr.

I henhold til IEC/EN 62471 "Fotobiologisk sikkerhet for lamper og lampesystemer" tilhører disse lampene den frie gruppen.

## 4. Oversikt

Se side 1.

- 1 LED-lampe
- 2 Beltekrok
- 3 På/av bryter for LED-lampe
- 4 USB forbindelse
- 5 12V forbindelse (kun for HJA 14.4-18 (6.570...))
- 6 På/av bryter
- 7 Driftsindikator
- 8 Batteripakke (\* ikke inkludert i levering)

## 5. Når maskinen tas i bruk

Sett i en fulloppladet batteripakke (8) (\*følger ikke med levering)

## 6. Bruk

Power adapter kan festes med beltekroken (2) på beltet til brukeren.

### 6.1 LED-lampe

Med bryteren (3) slås det på eller av (trykk i min. 0,5 sekunder).



Lysstrålen skal ikke rettes mot øynene til personer og dyr.

### 6.2 Lade/bruke USB apparat

USB apparatet forbindes med power adapter med en egnet kabel, ved å sette denne inn i USB forbindelsen (4) og start strømforsyningen ved å trykke på på/av bryteren (min. 0,5 sekunder) (6). Driftsvisning (7) lyser grønn.



Det må kun forbindes USB apparater som er kompatible med USB standard. Ved bruk med inkompatible apparater kan det oppstå feilfunksjoner, skader eller materielle skader.



USB apparatet må separeres fra power adapter etter bruk eller opplading.



Etter 7 timer slås power adapter automatisk av.

### 6.3 12V forbindelse for bruk av varmejakke HJA 14.4-18 (6.570...)

Varmejakken HJA 14.4-18 forbindes med power adapter med en egnet kabel, ved å sette denne inn i

12V forbindelsen (5) og start strømforsyningen ved å trykke på på/av bryteren (min. 0,5 sekunder) (6).



Varmejakken separeres etter bruk av power adapter.



Etter 7 timer slås power adapter automatisk av.



12V forbindelsen er kun til bruk av Metabo varmejakke HJA 14.4-18.

#### 6.4 Ta ut batteriet (8)

Hold batteriet (8) med begge hender inn mot kroppen og trykk hardt med begge tomlene mot glasset på LED-lykten (1). Skyv power-adapteren rett bakover, bort fra batteriet. Det er viktig at batteriet sitter forsvarlig, så det ikke trekkes eller faller ut.

## 7. Feil

En for høy forbindelseseffekt på utgangene (permanent over 16,8W) kan føre til en overoppheting av power adapter.

Overbelastningsbeskyttelsen reduserer så utgangsstrømmen midlertidig.

For å unngå overbelastning må man være obs på kombinasjonene til forbindelsesapparatene, slik at **forbundet, permanent effekt er mindre enn 16,8W til sammen.**

Typiske verdier er:

Metabo varmejakke HJA 14.4-18 (maks. varmeeffekt 16,2W)		
Varmeelement fremme	Trinnet blinker rødt	5,4 W
	Rødt trinn	4,0 W
	Trinn oransje	2,7 W
	Blått trinn	1,4 W
Varmeelement bak	Trinnet blinker rødt	10,8 W
	Rødt trinn	8,0 W
	Trinn oransje	5,4 W
	Blått trinn	2,8 W
Smartphone	2,5 - 7,5 W (5V DC: 0,5 - 1,5 A)	
Tablå computer	7,5 - 10W (5V DC: 1,5 - 2,0 A)	
Intern LED	1,5 - 2W	

Finne de virkelig nødvendige forbindelsesledningene/strømmene i bruksanvisningen til apparatet ditt.

For å unngå elektromagnetiske feil må du kun bruke USB-kabler som ikke er lengre enn 1,0 m, og som har et magnetisk støyfilter.

## 8. Rengjøring



Ta batteriene ut av apparatet før all slags rengjøring.

Ikke bruk aggressive rengjøringsmidler til rengjøring. Før batteripakken settes inn i apparatet igjen, må apparatet og kontaktene være tørre.

## 9. Reparasjon

Apparatet må kun repareres av elektrofagfolk.

Ta kontakt med din Metabo-forhandler hvis du har et Metabo-apparat som må repareres. Adresser finner du på [www.metabo.com](http://www.metabo.com).

## 10. Miljøvern

Følg nasjonale forskrifter for miljøvennlig kassering og resirkulering av gamle maskiner, emballasjer og tilbehør.



Gjelder kun land i EU: Elektroverktøy skal ikke kastes i husholdningsavfallet! Iht. EU-direktiv 2012/19/EU om kasserte elektriske og elektroniske produkter (EE-avfall) og iverksettelse iht. nasjonal rett må kassert elektroverktøy samles atskilt og bringes til miljøvennlig gjenvinning.

## 11. Tekniske data

Må bare brukes sammen med originale Metabo-batterier:

14,4 V: 6.25467, 6.25456, 6.25458, 6.25454, 6.25498, 6.25526, 6.25588, 6.25590, 6.25595 etc.

18 V: 6.25455, 6.25457, 6.25459, 6.25468, 6.25469, 6.25499, 6.25527, 6.25584, 6.25587, 6.25589, 6.25591, 6.25592, 6.25594, 6.25596 etc.

Forklaringer til opplysningene på side 3.

Med forbehold om endringer grunnet tekniske forbedringer.

U = Spenning i batteripakken

P = Effektopptak

Phi = Lysstrøm

CRI = Fargegjengivelsesindeks

CCT = Fargetemperatur

m=vekt (uten batteri)

== Likestrøm

Angitte tekniske data kan variere (i henhold til de til enhver tid gjeldende normer).

---

DANSK

## Original brugsanvisning

### 1. Overensstemmelseserklæring

Vi erklærer under almindeligt ansvar: Disse Power Adapter, identificeret ved angivelse af type og serienummer \*1), opfylder alle relevante bestemmelser i direktiverne \*2) og standarderne \*3). Teknisk dossier ved \*4) - se side 2.

### 2. Tiltænkt formål

Poweradapteren egner sig til:

- brug af akku-varmejakken HJA 14.4-18 fra Metabo (6.57009, ... 6.57015)

eller

- opladning/brug af el-apparater med et USB-interface (f.eks. Smartphones, MP3-afspiller, tablet osv.) - ingen dataudveksling

eller

- brug af den interne lysdiode.

 Poweradapteren må kun anvendes med de passende Metabo-batteripakker.

Dette apparat er ikke beregnet til at blive anvendt af personer (inklusive børn) med nedsat fysisk, sensorisk eller psykisk funktionsevne eller af personer med manglende erfaring og/eller viden, medmindre disse personer er under opsyn af en person, som er ansvarlig for deres sikkerhed, eller de har fået instruktioner fra denne person om, hvordan apparatet skal anvendes.

 Prøv aldrig at oplade ikke-genopladelige batterier. Eksplosionsfare!

For skader på grund af anvendelse til andre formål end de tiltænkte er brugeren alene ansvarlig.

Alment anerkendte bestemmelser om forebyggelse af ulykker og de vedlagte sikkerhedsanvisninger skal overholdes.

### 3. Generelle sikkerhedsanvisninger

 Vær opmærksom på de tekststeder, der er markeret med dette symbol, for din egen og el-værktøjets sikkerhed!

 **ADVARSEL** – læs brugsanvisningen for at reducere faren for personskader.

 **ADVARSEL** – læs alle sikkerhedsanvisninger og andre anvisninger. Hvis sikkerhedsanvisningerne og de andre anvisninger ikke overholdes, er der risiko for elektrisk stød, brand og/eller alvorlige personskader.

**Alle sikkerhedsanvisninger og andre anvisninger skal opbevares til fremtidig brug.**

**Oplad kun batterierne i opladere, der er anbefalet af producenten.** En oplader, der er egnet til en bestemt type batterier, må ikke benyttes med andre batterier - brandfare.

**Brug kun apparatet med de dertil beregnede batterier.** Brug af andre batterier øger risikoen for personskader, beskadigelser og er forbundet med brandfare.

**Ikke benyttede batterier må ikke komme i berøring med clips, mønter, nøgler, søm, skruer eller andre små metalgenstande, da disse kan kortslutte kontakterne.** En kortslutning mellem batteriets kontakter kan forårsage forbrændinger eller brand.

**Hvis batteriet anvendes forkert, kan der slippe væske ud af det. Undgå at komme i kontakt med denne væske. Hvis det alligevel skulle ske, skylles med vand. Søg læge, hvis væsken kommer i øjnene.** Batterivæske kan forårsage hudirritation eller forbrændinger.

**Brug ikke apparatet i eksplosionsfarlige omgivelser, hvor der er brændbare væsker, gasser eller støv.**

Lampen kan slå gnister, der kan antænde støv eller dampe.

**Undgå utilsigtet igangsætning. Sørg for, at apparatet er slukket, før batteriet tilsluttes, eller apparatet tages**



**Op eller bæres.** Undgå at bære apparatet med fingeren på afbryderen, og sørg for, at apparatet ikke er tændt, når det slutes til nettet, da dette øger risikoen for personskader (blænding).

**Sluk altid for apparatet, når det ikke bruges.**

**Brug ikke et el-apparat, hvis afbryder er defekt.** Et el-apparat, der ikke kan startes og stoppes, er farligt og skal repareres.

**Fjern batteriet, før apparatet indstilles, tilbehør udskiftes eller apparatet rengøres eller opbevares.** Denne forsigtighedsforanstaltning forhindrer utilsigtet drift.

**Opbevar apparatet utilgængeligt for børn, når det ikke er i brug. Lad aldrig personer, der ikke er fortrolige med apparatet eller ikke har gennemlæst disse instrukser, benytte apparatet.** El-apparater er farlige, hvis de benyttes af ukyndige personer.

**Apparatet bør vedligeholdes omhyggeligt. Kontrollér, om bevægelige dele fungerer korrekt og ikke sidder fast, og om delene er brækket eller beskadiget således, at apparatets funktion påvirkes. Få beskadigede dele repareret, inden apparatet tages i brug.**

Mange uheld skyldes dårligt vedligeholdte el-apparater.

**Lampen må ikke anvendes med en defekt skive eller uden skive.**

**Brug apparatet, tilbehør osv. i overensstemmelse med disse anvisninger. Tag hensyn til arbejdsforholdene og det arbejde, der skal udføres.** Hvis apparatet anvendes til formål, som ligger uden for det fastsatte anvendelsesområde, kan der opstå farlige situationer.

**Sørg for, at apparatet kun repareres af kvalificerede fagfolk, og at der kun benyttes originale reservedele.** Dermed sikres størst mulig sikkerhed af apparatet.

**Hold apparatet på afstand af varme og ild. Det må ikke opbevares eller bruges under fugtige eller våde omgivelser. Opbevar og brug heller ikke apparatet på steder, hvor der opnås temperaturer på 40 °C eller derover.** Det kan f.eks. være lysthuse, biler eller metalbygninger om sommeren.

**Apparatet må ikke udsættes for regn eller fugt.**

**Lad ikke apparatet være tændt uden opsyn.**

**Apparatet er beregnet til at blive anvendt i rum, i varmejakken eller i tørre omgivelser.**

**Benyt aldrig et ufuldstændigt apparat eller et, hvorpå der er blevet udført autoriserede ændringer. Apparatet må ikke tændes, hvis dele eller beskyttelsesanordninger mangler eller er defekte.**

**Vær opmærksom på, at poweradapteren og batteriet går rigtigt i indgreb med hinanden.**



**Beskyt batteripakker mod fugtighed!**



**Udsæt ikke batteripakker for ild!**

**Brug ingen defekte eller deformerede batteripakker!**

**Åbn ikke batteripakker!**

**Berør eller kortslut ikke batteripakkens kontakter!**



**Der kan sive let sur, brændbar væske ud af defekte Li-ion-batteripakker!**



Skyl straks med rigelige mængder vand, hvis batterivæsken kommer i kontakt med huden. Skyl øjnene med rent vand og søg straks læge, hvis batterivæsken kommer i øjnene!



Advarsel om generel fare!

Batteripakker må ikke bortskaffes sammen med almindeligt husholdningsaffald! Returner defekte eller brugte batteripakker til Metabo-forhandleren! Smid ikke batteripakker i vandet.



Ret ikke lysstrålen mod øjnene på personer eller dyr.

Iht. IEC/EN 62471 "Fotobiologisk sikkerhed af lamper og lampesystemer" hører disse lamper under den risikofrie gruppe.

## 4. Oversigt

Se side 1.

- 1 Lysdiode
- 2 Bæltekrog
- 3 Tænd-/slukknop til lysdiode
- 4 USB-tilslutning
- 5 12 V-tilslutning (kun for HJA 14.4-18 (6.570...))
- 6 Tænd-/slukknop
- 7 Indikatorlampe
- 8 Batteripakke (\* ikke inkluderet i leveringsomfanget)

## 5. Ibrugtagning

Sæt den fuldt opladede batteripakke (8) i (\* ikke inkluderet i leveringsomfanget)

## 6. Anvendelse

Poweradapteren kan fastgøres på brugerens bælte med bæltekrogen (2).

### 6.1 Lysdiode

Tændes og slukkes med knappen (3) (tryk i mindst 0,5 sekunder).



Ret ikke lysstrålen mod øjnene på personer eller dyr.

### 6.2 Opladning/brug af USB-apparatet

Forbind USB-apparatet med et egnet kabel med poweradapteren ved at sætte det i USB-tilslutningen (4), og slå strømforsyningen til ved at trykke (mindst 0,5 sekunder) på tænd-/slukknappen (6).

Indikatorlampen (7) lyser grønt.



Tilslut kun USB-apparater, der er kompatible med USB-standard. Ved brug med inkompatible apparater kan det medføre fejlfunktioner, beskadigelser eller personskade.



Adskil USB-apparatet efter brug eller opladning fra poweradapteren.





Efter et tidsrum på 7 timer slukker poweradapteren automatisk.

### 6.3 12 V-tilslutning til brug af varmekjakken HJA 14.4-18 (6.570...)

Forbind varmekjakken HJA 14.4-18 med det tilhørende kabel med poweradapteren ved at sætte det i 12 V-tilslutningen (5), og slå strømforsyningen til ved at trykke (mindst 0,5 sekunder) på tænd-/slukknappen (6).

 Adskil varmekjakken efter brug fra poweradapteren.

 Efter et tidsrum på 7 timer slukker poweradapteren automatisk.

 12 V-tilslutningen er kun beregnet til brug af Metabo-varmekjakken HJA 14.4-18.

### 6.4 Afmontering af batteripakken (8)

Hold batteripakken (8) med begge hænder mod kroppen og tryk kraftigt med begge tommelfingre mod glasdækslet på LED-lampen (1). Skub Poweradapteren aksialt bagud, væk fra batteripakken. Det er nødvendigt at holde fast på batteripakken, for at forhindre at den utilsigtet trækkes af/falder ned under drift af varmekjakken.

## 7. Fejl

En for høj tilslutningseffekt på udgangene (vedvarende over 16,8 W) kan føre til overophedning af poweradapteren. Overbelastningsbeskyttelsen reducerer så foreløbigt udgangsstrømmen.

For at undgå overbelastning, skal man være opmærksom på tilslutningsapparaternes kombination, således at den **tilsluttede kontinuerlige effekt samlet ikke overskrider 16,8 W**.

Typiske værdier er:

Metabo-varmekjake HJA 14.4-18 (maks. varmeeffekt 16,2 W)		
Varmeelement foran	Rødt blinkende trin	5,4 W
	Rødt trin	4,0 W
	Orange trin	2,7 W
	Blåt trin	1,4 W
Varmeelement bagved	Rødt blinkende trin	10,8 W
	Rødt trin	8,0 W
	Orange trin	5,4 W
	Blåt trin	2,8 W
Smartphone	2,5 - 7,5 W (5V DC: 0,5 - 1,5 A)	
Tablet, computer	7,5 - 10 W (5V DC: 1,5 - 2,0 A)	
Intern lysdiode	1,5 - 2 W	

De faktisk nødvendige tilslutningsledninger/-strømme fremgår af brugsanvisningen til apparatet. For at undgå elektromagnetiske forstyrrelser, må du kun anvende USB-kabler, som ikke er længere end 1,0 m, og som har et magnetisk støjfjerningsfilter.

## 8. Rengøring



Tag batteriet ud af apparatet, før det rengøres.

Rengør aldrig apparatet med aggressive rengøringsmidler.

Apparatet og kontakterne skal være tørre, før batteripakken sættes i.

## 9. Reparation

Reparationer på apparatet må kun foretages af faguddannede elektrikere!

Henvend dig til din Metabo-forhandler, når du skal have repareret dine Metabo-maskiner. Adresser findes på [www.metabo.com](http://www.metabo.com).

## 10. Miljøbeskyttelse

Overhold de nationale regler om miljøvenlig bortskaffelse og genbrug af udtjente maskiner, emballage og tilbehør.



Kun for EF-lande: El-værktøj må ikke smides i husholdningsaffaldet! I henhold til det europæiske direktiv 2012/19/EU om affald af elektrisk og elektronisk udstyr og omsættelsen til national lovgivning skal brugte el-værktøjer indsamles adskilt og afleveres miljørigtigt til genbrug.

## 11. Tekniske data

Brug kun originale Metabo batterier:

14,4 V: 6.25467, 6.25456, 6.25458, 6.25454, 6.25498, 6.25526, 6.25588, 6.25590, 6.25595 etc.

18 V: 6.25455, 6.25457, 6.25459, 6.25468, 6.25469, 6.25499, 6.25527, 6.25584, 6.25587, 6.25589, 6.25591, 6.25592, 6.25594, 6.25596 etc.

Forklaringer til oplysningerne på side 3.

Forbeholdt ændringer som følge af tekniske ændringer.

U	=	batteripakkens spænding
P	=	effektforbrug
Phi	=	lysstrøm
CRI	=	farvegengivelsesindeks
CCT	=	farvetemperatur
m	=	vægt (uden batteri)

≡ Jævnstrøm

De angivne tekniske data er tolerancesat (svarende til de aktuelt gældende standarder).

---

POLSKI

## Oryginalna instrukcja obsługi

### 1. Deklaracja zgodności

Oświadczamy na własną odpowiedzialność: Te Power Adapter, oznaczone typem i numerem seryjnym \*1), spełniają wszystkie obowiązujące

wymogi dyrektyw \*2) i norm \*3). Dokumentacja techniczna \*4) - patrz strona 2.

## 2. Użytkowanie zgodne z przeznaczeniem

Poweradapter jest przeznaczony do:

- zasilania ogrzewanej kurtki akumulatorowej Metabo HJA 14.4-18 (6.57009, ... 6.57015)

lub

- ładowania / zasilania elektronarzędzi wyposażonych w złącze USB (np. smartfony, odtwarzacze MP3, tablety, itp) - nie obsługuje funkcji transmisji danych

lub

- zasilania zintegrowanej latarki LED

 Poweradaptera wolno używać wyłącznie z odpowiednimi akumulatorami Metabo.

Niniejszego urządzenia nie mogą używać osoby (włącznie z dziećmi) o ograniczonych zdolnościach fizycznych, sensorycznych lub umysłowych ani osoby nie posiadające odpowiedniego doświadczenia i/lub wiedzy, chyba że praca będzie się odbywała pod nadzorem osoby odpowiedzialnej za ich bezpieczeństwo lub po instruktażu dotyczącego sposobu użytkowania urządzenia.

 W żadnym wypadku nie wolno próbować ładować baterii, które nie są przewidziane do ładowania. Niebezpieczeństwo wybuchu!

Za szkody powstałe w wyniku użytkowania niezgodnego z przeznaczeniem odpowiedzialność ponosi wyłącznie użytkownik.

Należy przestrzegać ogólnie obowiązujących przepisów bezpieczeństwa pracy i dołączonych zaleceń odnośnie bezpieczeństwa pracy.

## 3. Ogólne zasady bezpieczeństwa

 Dla bezpieczeństwa użytkownika oraz w celu ochrony elektronarzędzia należy zwrócić szczególną uwagę na miejsca w tekście oznaczone tym symbolem!

 **OSTRZEŻENIE!** W celu zminimalizowania ryzyka obrażeń zapoznać się z treścią instrukcji obsługi.

 **OSTRZEŻENIE! Przeczytać wszystkie zasady bezpieczeństwa i zalecenia.**  
*Nieprzestrzeganie zasad bezpieczeństwa i zaleceń może być przyczyną porażenia prądem elektrycznym, pożaru i/lub poważnych obrażeń ciała.*

**Wszystkie zasady bezpieczeństwa i zalecenia starannie przechowywać, by móc z nich skorzystać w przyszłości.**

**Akumulatory należy ładować wyłącznie za pomocą ładowarek zalecanych przez producenta.** Ładowanie innych akumulatorów ładowarką przeznaczoną do ładowania określonego typu akumulatorów grozi pożarem.

**Używać wyłącznie odpowiednich akumulatorów.** Stosowanie innych akumulatorów grozi obrażeniami ciała, szkodami i pożarem.

**Akumulator, który nie jest używany, należy przecho-**

wywać z dala od spinaczy biurowych, monet, kluczy, gwoździ, śrub i innych drobnych przedmiotów metalowych, które mogą spowodować zwarcie. Zwarcie styków akumulatora może być przyczyną poparzenia lub pożaru.

**Niewłaściwe stosowanie może spowodować wyciek elektrolitu z akumulatora. Unikać kontaktu z elektrolitem. W razie przypadkowego kontaktu splukać wodą. Jeżeli ciecz dostanie się do oczu, należy dodatkowo skonsultować się z lekarzem.** Wyciekający elektrolit może powodować podrażnienia skóry lub poparzenia.

**Urządzenia nie wolno używać w środowisku zagrożonym wybuchem, w którym znajdują się łatwopalne ciecze, gazy lub pyły.** W latarce mogą powstawać iskry mogące spowodować zapalenie się kurzu lub oparów.

**Należy unikać niezamierzonego uruchomienia narzędzia. Przed podłączeniem, wyjmowaniem i przeniesieniem akumulatora, należy upewnić się, że urządzenie jest wyłączone.** Jeśli podczas przenoszenia użytkownik trzyma palec na wyłączniku lub urządzenie jest w chwili podłączania do zasilania włączone, może dojść do wypadku (osłepienia).

**Zawsze wyłączać urządzenie, jeśli się go nie używa.**

**Nie należy używać elektronarzędzia, którego wyłącznik jest uszkodzony.** Elektronarzędzie, którego nie można włączyć lub wyłączyć, stanowi niebezpieczeństwo i wymaga naprawy.

**Przed przystąpieniem do dokonywania ustawień urządzenia, wymiany elementów osprzętu lub czyszczeniem lub odłożeniem urządzenia do przechowywania należy wyjąć z niego akumulator.** Zapobiega to niezamierzonemu uruchomieniu urządzenia.

**Jeśli urządzenia się nie używa, należy je przechowywać w miejscu niedostępnym dla dzieci. Do użytkowania urządzenia nie dopuszczać osób, które nie znają jego obsługi lub nie zapoznały się z niniejszą instrukcją.** Elektronarzędzia są niebezpieczne w rękach osób niedoświadczonych.

**Urządzenie należy pielęgnować starannie. Należy sprawdzać, czy ruchome elementy działają prawidłowo i nie zacinają się oraz czy żadne części nie są pęknięte lub uszkodzone w sposób zagrażający bezpiecznemu działaniu urządzenia. Przed przystąpieniem do pracy z urządzeniem zlecić naprawę uszkodzonych części.** Wiele wypadków powodowanych jest niewłaściwą konserwacją elektronarzędzi.

**Nie używać latarki, jeśli szybka jest uszkodzona lub nie znajduje się na swoim miejscu.**

**Urządzenie, jego osprzęt itp. należy stosować zgodnie z niniejszymi zaleceniami. Należy przy tym uwzględnić warunki pracy i rodzaj wykonywanych czynności.** Użycie elektronarzędzi do zastosowań innych niż przewidziane może doprowadzić do niebezpiecznych sytuacji.

**Naprawę urządzenia należy powierzać wyłącznie wykwalifikowanym specjalistom, używającym tylko oryginalnych części zamiennych.** Gwarantuje to, że bezpieczeństwo urządzenia zostanie zachowane.

**Urządzenie należy trzymać z dala od źródeł ciepła i ognia. Urządzenia nie wolno przechowywać ani używać w wilgotnym ani mokrym otoczeniu. Nie wolno go też przechowywać w miejscach, w których temperatury osiągają lub przekraczają wartość 40 °C.**

Mowa tu przykładowo o altanach, samochodach lub metalowych budowlach latem.

**Urządzenie należy trzymać z dala od deszczu i wilgoci.**

**Włączonego urządzenia nie pozostawiać bez nadzoru.**

**Urządzenie jest przeznaczone do użytkowania w pomieszczeniach, w połączeniu z kurtką ogrzewaną oraz w miejscach o niskiej wilgotności.**

**Nigdy nie używać niekompletnego urządzenia, ani urządzenia, w którym zostały wprowadzone niedozwolone przeróbki. Urządzenia nie wolno włączać jeśli brakuje w nim elementów lub zabezpieczeń względnie są one uszkodzone.**

**Sprawdzić prawidłowe połączenie pomiędzy Poweradapterem i akumulatorem.**



**Akumulatory chronić przed wilgocią!**



**Nie wkładać akumulatorów do ognia!**

**Nie używać uszkodzonych ani zdeformowanych akumulatorów!**

**Akumulatorów nie wolno otwierać!**

**Nie wolno zwierać styków akumulatorów!**



**Z uszkodzonych akumulatorów litowo-jonowych może wyciec lekko kwasowa ciecz palna!**



**W przypadku wydostania się cieczy z akumulatora i kontaktu ze skórą bezzwłocznie spłukać to miejsce dużą ilością wody. Jeżeli ciecz z akumulatora dostanie się do oczu, przepłukać oczy czystą wodą i bezzwłocznie udać się do lekarza!**



**Ostrzeżenie przed ogólnymi zagrożeniami!**

**Akumulatorów nie wolno wyrzucać wraz z odpadami z gospodarstwa domowego! Uszkodzone lub zużyte akumulatory należy oddać do punktu sprzedaży produktów Metabo!**

**Nie wrzucać akumulatorów do wody.**



**Nie kierować wiązki światła w stronę oczu ludzi ani zwierząt.**

**Zgodnie z IEC/EN 62471 „Bezpieczeństwo fotobiologiczne lamp i systemów lampowych“ lampy te klasyfikują się do grupy wolnej od ryzyka.**

## **4. Elementy urządzenia**

Patrz strona 1.

- 1 Latarka LED
- 2 Zaczep na pasek
- 3 Włącznik/wyłącznik latarki LED
- 4 Złącze USB
- 5 Złącze 12 V (tylko dla HJA 14.4-18 (6.570...))
- 6 Włącznik/wyłącznik
- 7 Wskaźnik pracy
- 8 Akumulator (\* nie objęty zakresem dostawy)

## **5. Uruchomienie**

Włożyć całkowicie naładowany akumulator (8) (\* nie objęty zakresem dostawy)

## 6. Użytkowanie

Poweradapter można zamocować na pasie za pomocą zaczepu na pasek (2).

### 6.1 Latarka LED

Włączyć/wyłączyć wyłącznikiem (3) (nacisnąć i przytrzymać wciśnięty przez przynajmniej 0,5 sekundy).

 Nie kierować wiązki światła w stronę oczu ludzi ani zwierząt.

### 6.2 Ładowanie/zasilanie urządzenia ze złączem USB

Urządzenie wyposażone w złącze USB połączyć odpowiednim kablem z Poweradapterem umieszczając wtyczkę w gnieździe złącza USB (4), zasilanie rozpoczyna się po naciśnięciu włącznika (6) (nacisnąć i przytrzymać przez przynajmniej 0,5 sekundy). Wskaźnik pracy (7) świeci się na zielono.

 Podłączać wyłącznie urządzenia kompatybilne ze standardem USB. Korzystanie z urządzeń niekompatybilnych może prowadzić do nieprawidłowego działania, szkód oraz obrażeń.

 Po zakończeniu użytkowania lub ładowania odłączyć urządzenie USB od Poweradaptera.

 Po upływie 7 godzin Poweradapter wyłącza się automatycznie.

### 6.3 Złącze 12 V do zasilania ogrzewanej kurtki HJA 14.4-18 (6.570...)

Ogrzewaną kurtkę HJA 14.4-18 połączyć specjalnym kablem z Poweradapterem umieszczając wtyczkę w gnieździe 12 V (5), zasilanie rozpoczyna się po naciśnięciu wyłącznika (6) (nacisnąć i przytrzymać przez przynajmniej 0,5 sekundy).

 Po zakończeniu używania odłączyć ogrzewaną kurtkę od Poweradaptera.

 Po upływie 7 godzin Poweradapter wyłącza się automatycznie.

 Złącze 12 V jest przystosowane wyłącznie do wykorzystania w połączeniu z ogrzewaną kurtką Metabo HJA 14.4-18.

### 6.4 Wyjmowanie akumulatora (8)

Przytrzymując korpus akumulatora (8) obiema rękami, dwoma kciukami mocno nacisnąć przezroczystą osłonę latarki LED (1). Ruchem osiowym wysunąć zasilacz do tyłu z akumulatora. Mocne osadzenie akumulatora jest konieczne, aby podczas używania ogrzewanej kurtki uniknąć niezamierzonego odłączenia / wysunięcia się akumulatora.

## 7. Usterka

Zbyt wysoka moc przyłączeniowa na wyjściach (trwale wyższa niż 16,8 W) może doprowadzić do przegrzania Poweradaptera. W takiej sytuacji ochrona przeciwprzeciążeniowa tymczasowo redukuje prąd wyjściowy.



Aby uniknąć przeciążenia, należy kontrolować kombinacje podłączanych urządzeń i upewnić się, że **trwale podłączona moc sumaryczna nie przekracza 16,8 W.**

Wartości standardowe:

Ogrzewana kurtka Metabo HJA 14.4-18 (maks. moc grzejna 16,2 W)		
Przedni element grzejny	Stopień czerwony migający	5,4 W
	Stopień czerwony	4,0 W
	Stopień pomarańczowy	2,7 W
	Stopień niebieski	1,4 W
Tylny element grzejny	Stopień czerwony migający	10,8 W
	Stopień czerwony	8,0 W
	Stopień pomarańczowy	5,4 W
	Stopień niebieski	2,8 W
Smartfon	2,5-7,5 W (5 V DC: 0,5-1,5 A)	
Tablet	7,5-10 W (5 V DC: 1,5-2,0 A)	
Zintegrowana latarka LED	1,5-2 W	

Sprawdzić w instrukcji obsługi urządzenia informacje na temat faktycznie wymaganych przewodów / prądów przyłączeniowych.

Aby uniknąć zakłóceń elektromagnetycznych, należy zawsze stosować przewody USB o długości nieprzekraczającej 1,0 m oraz magnetyczny filtr przeciwzakłóceńowy.

## 8. Czyszczenie

 Przed przystąpieniem do wszelkich prac czyszczących wyjąć akumulator z urządzenia. Nie czyścić agresywnymi środkami czyszczącymi. Przed włożeniem akumulatora urządzenie i styki muszą być suche.

## 9. Naprawy

Wszelkie naprawy urządzenia mogą być dokonywane wyłącznie przez wyspecjalizowanego elektryka!

W sprawie napraw urządzeń Metabo należy zwracać się do przedstawicielstwa Metabo. Adresy są dostępne na stronie [www.metabo.com](http://www.metabo.com).

## 10. Ochrona środowiska

Przestrzegać lokalnych przepisów dotyczących usuwania i recyklingu zużytych urządzeń, opakowań i akcesoriów.

 Dotyczy tylko państw UE: nie wolno wyrzucać elektronarzędzi wraz z odpadami komunalnymi! Zgodnie z dyrektywą europejską 2012/

19/EU o zużytych urządzeniach elektrycznych i elektronicznych oraz jej implementacją w prawodawstwie krajowym zużyte elektronarzędzia muszą być segregowane i poddawane odzyskowi surowców wtórnych zgodnie z przepisami o ochronie środowiska.

## 11. Dane techniczne

Stosować wyłącznie z oryginalnymi akumulatorami Metabo:

14,4 V: 6.25467, 6.25456, 6.25458, 6.25454, 6.25498, 6.25526, 6.25588, 6.25590, 6.25595 etc.

18 V: 6.25455, 6.25457, 6.25459, 6.25468, 6.25469, 6.25499, 6.25527, 6.25584, 6.25587, 6.25589, 6.25591, 6.25592, 6.25594, 6.25596 etc.

Wyjaśnienia do informacji podanych na stronie 3.

Prawo do zmian związanych z postępem technicznym zastrzeżone.

U	=	napięcie akumulatora
P	=	pobór mocy
Φ	=	strumień świetlny
CRI	=	indeks oddawania barw
CCT	=	temperatura barwy
m	=	ciężar (bez akumulatora)

== Prąd stały

Zamieszczone dane techniczne podlegają tolerancji (odpowiednio do obowiązujących standardów).

ΕΛΛΗΝΙΚΑ

## Πρωτότυπο οδηγιών λειτουργίας

### 1. Δήλωση συμμόρφωσης

Δηλώνουμε με ιδία ευθύνη: Αυτές οι Power Adapter, που αναγνωρίζονται μέσω τύπου και αριθμού σειράς \*1), ανταποκρίνονται σε όλες τις σχετικές διατάξεις των οδηγιών \*2) και των προτύπων \*3). Τεχνικά έγγραφα στο \*4) - βλέπε σελίδα 2.

### 2. Χρήση σύμφωνα με τον σκοπό προορισμού

Το Poweradapter είναι κατάλληλο για:

- τη λειτουργία του θερμαινόμενου με επαναφορτιζόμενη μπαταρία μπουφάν Metabo HJA 14.4-18 (6.57009, ... 6.57015)

ή

- τη φόρτιση / λειτουργία ηλεκτρικών συσκευών με μία διεπαφή USB (όπως Smartphones, MP3 Player, Tablet, κ.λπ.) - χωρίς ανταλλαγή δεδομένων

ή

- τη λειτουργία της εσωτερικής λυχνίας LED

 Χρησιμοποιείτε το Poweradapter μόνο με τις κατάλληλες επαναφορτιζόμενες μπαταρίες της Metabo.

Αυτή η συσκευή δεν προορίζεται για χρήση από άτομα (συμπεριλαμβανομένων και των παιδιών) με περιορισμένες φυσικές, αισθητήριες ή πνευματικές ικανότητες ή με ανεπαρκή εμπειρία και/ή ανεπαρκείς γνώσεις, εκτός εάν επιτηρούνται από ένα υπεύθυνο για την ασφάλειά τους άτομο ή έχουν λάβει από αυτό οδηγίες, για τον τρόπο με τον οποίο πρέπει να χρησιμοποιείται η συσκευή.

 Μην προσπαθήσετε ποτέ να φορτίσετε μη επαναφορτιζόμενες μπαταρίες. Κίνδυνος έκρηξης!

Για ζημιές που ενδέχεται να προκύψουν από τη μη ενδεδειγμένη χρήση της συσκευής φέρει την αποκλειστική ευθύνη ο χρήστης.

Θα πρέπει να ληφθούν υπόψη οι γενικά αναγνωρισμένοι κανονισμοί πρόληψης ατυχημάτων καθώς και οι συνημμένες υποδείξεις ασφαλείας.

### 3. Γενικές υποδείξεις ασφαλείας

 Προσέξτε για τη δική σας προστασία καθώς και για την προστασία του ηλεκτρικού σας εργαλείου εκείνα τα σημεία του κειμένου, που χαρακτηρίζονται με αυτό το σύμβολο!

 **ΠΡΟΕΙΔΟΠΟΙΗΣΗ** - Για τη μείωση του κινδύνου τραυματισμού διαβάστε τις οδηγίες λειτουργίας.

 **ΠΡΟΕΙΔΟΠΟΙΗΣΗ Διαβάστε όλες τις υποδείξεις ασφαλείας και όλες τις οδηγίες.** Η μη τήρηση των υποδείξεων ασφαλείας και των οδηγιών μπορεί να προκαλέσει ηλεκτροπληξία, πυρκαγιά και/ή σοβαρούς τραυματισμούς.

**Φυλάγετε όλες τις υποδείξεις ασφαλείας και τις οδηγίες για μελλοντική χρήση.**

**Φορτίζετε τις μπαταρίες μόνο με φορτιστές που συνιστά ο κατασκευαστής.** Υπάρχει κίνδυνος πυρκαγιάς, όταν ένας φορτιστής φορτίζει επαναφορτιζόμενες μπαταρίες που δεν αντιστοιχούν σε αυτές που μπορεί να φορτίσει.

**Χρησιμοποιείτε μόνο τις προβλεπόμενες γι' αυτόν μπαταρίες.** Η χρήση διαφορετικών μπαταριών μπορεί να οδηγήσει σε τραυματισμούς, βλάβες και πυρκαγιά.

**Φυλάγετε τις μπαταρίες που δε χρησιμοποιούνται μακριά από μεταλλικά αντικείμενα, π.χ. από συνδετήρες χαρτιών, νομίσματα, κλειδιά, καρφιά, βίδες κι άλλα παρόμοια μικροαντικείμενα, τα οποία θα μπορούσαν να γεφυρώσουν τις επαφές.** Ένα βραχυκύκλωμα ανάμεσα στις επαφές της μπαταρίας μπορεί να προκαλέσει εγκαύματα ή πυρκαγιά.

**Σε περίπτωση λάθους χρήσης μπορεί να διαρρέουν υγρά από την μπαταρία. Αποφεύγετε κάθε επαφή με αυτά. Σε περίπτωση ακούσιας επαφής με τα υγρά, ξεπλύνετε αμέσως με νερό την αντίστοιχη θέση επαφής. Εκτός από αυτό, αν τα υγρά διεισδύσουν στα μάτια σας, επισκεφτείτε χωρίς καθυστέρηση ένα γιατρό. Τα διαρρέοντα υγρά των μπαταριών μπορεί να προκαλέσουν ερεθισμούς στο δέρμα ή και εγκαύματα.**

**Μην εργάζεσθε με τη συσκευή σε περιβάλλον που υπάρχει κίνδυνος έκρηξης, στο οποίο υπάρχουν**

**εύφλεκτα υγρά, αέρια ή σκόνη.** Η λάμπα μπορεί να δημιουργήσει σπινθήρες, που μπορούν να αναφλέξουν τη σκόνη ή τις αναθυμιάσεις.

**Αποφεύγετε την αθέλητη θέση σε λειτουργία. Βεβαιωθείτε, ότι η συσκευή είναι απενεργοποιημένη, προτού συνδέσετε την μπαταρία, προτού τη σηκώσετε ή τη μεταφέρετε.** Όταν μεταφέρετε τη συσκευή, έχοντας το δάκτυλό σας στον διακόπτη ή αν συνδέσετε την ενεργοποιημένη συσκευή με την τροφοδοσία του ρεύματος, μπορεί αυτό να οδηγήσει σε σοβαρούς τραυματισμούς (θάμπωμα).

**Απενεργοποιείτε τη συσκευή πάντοτε, όταν δεν χρησιμοποιείται.**

**Μη χρησιμοποιήσετε ηλεκτρική συσκευή της οποίας ο διακόπτης είναι χαλασμένος.** Μία ηλεκτρική συσκευή η οποία δεν μπορεί να τεθεί πλέον σε λειτουργία ή εκτός λειτουργίας είναι επικίνδυνη και πρέπει να επισκευαστεί.

**Απομακρύνετε την μπαταρία, προτού πραγματοποιήσετε ρυθμίσεις στη συσκευή, αλλάξετε εξαρτήματα ή καθαρίσετε ή φυλάξετε την.** Αυτό το προληπτικό μέτρο αποτρέπει την αθέλητη λειτουργία.

**Φυλάγετε τη συσκευή, όταν δε χρησιμοποιείται, μακριά από τα παιδιά. Μην αφήνετε άτομα που δεν είναι εξοικειωμένα με τη συσκευή ή δεν έχουν διαβάσει αυτές τις οδηγίες χρήσης να τη χρησιμοποιήσουν.** Οι ηλεκτρικές συσκευές είναι επικίνδυνες, όταν χρησιμοποιούνται από άπειρα άτομα.

**Φροντίζετε τη συσκευή με προσοχή. Ελέγξτε αν τα κινούμενα μέρη λειτουργούν άψογα και δεν μαγκώνουν, αν υπάρχουν σπασμένα εξαρτήματα ή έχουν υποστεί τέτοια ζημιά, ώστε να τίθεται σε κίνδυνο η λειτουργία της συσκευής. Αναθέστε την επισκευή των χαλασμένων εξαρτημάτων της συσκευής, πριν τη χρησιμοποιήσετε πάλι. Η ανεπαρκής συντήρηση των ηλεκτρικών συσκευών αποτελεί αιτία πολλών ατυχημάτων.**

**Μη λειτουργείτε τη λάμπα με ένα ελαττωματικό κρύσταλλο ή εντελώς χωρίς κρύσταλλο.**

**Χρησιμοποιείτε τη συσκευή, τα εξαρτήματα κ.λπ. σύμφωνα με αυτές τις υποδείξεις. Λαμβάνετε ταυτόχρονα υπόψη σας τις συνθήκες εργασίας και την υπό εκτέλεση εργασία.** Η χρήση των ηλεκτρικών συσκευών για άλλες εκτός από τις προβλεπόμενες εργασίες μπορεί να οδηγήσει σε επικίνδυνες καταστάσεις.

**Αναθέστε τη συσκευή σας για επισκευή σε άριστα ειδικευμένο προσωπικό, χρησιμοποιώντας μόνο γνήσια ανταλλακτικά.** Έτσι εξασφαλίζεται η διατήρηση της ασφάλειας της συσκευής.

**Μην εκθέτετε τη συσκευή στη θερμότητα και στη φωτιά. Μην την αποθηκεύετε και τη λειτουργείτε όταν το περιβάλλον έχει υγρασία. Μην την αποθηκεύετε επίσης σε μέρη, που οι θερμοκρασίες μπορούν να φθάσουν ή να ξεπεράσουν τους 40 °C.** Τέτοια μέρη είναι π.χ. μικρές αποθήκες, αυτοκίνητα ή μεταλλικές κατασκευές το καλοκαίρι.

**Μην εκθέτετε τη συσκευή στη βροχή ή την υγρασία.**

**Μην αφήνετε τη συσκευή ενεργοποιημένη χωρίς επιτήρηση.**

**Προορίζεται για χρήση μέσα σε εσωτερικούς χώρους, στο θερμαινόμενο μπουφάν ή σε ξηρό περιβάλλον.**

Ποτέ μη χρησιμοποιείτε μία ημιτελή συσκευή ή μία συσκευή στην οποία έχουν πραγματοποιηθεί ανεπίτρεπτες τροποποιήσεις. Μην ενεργοποιείτε τη συσκευή, όταν λείπουν ή παρουσιάζουν ελάττωμα μέρη της συσκευής ή οι προστατευτικές διατάξεις. Προσέχετε να κλειδώσει σωστά το Poweradapter στην επαναφορτιζόμενη μπαταρία.



**Προστατέψτε τις μπαταρίες από την υγρασία!**



**Μην εκθέτετε τις μπαταρίες στη φωτιά!**

Μη χρησιμοποιείτε ελαττωματικές ή παραμορφωμένες μπαταρίες!

Μην ανοίγετε τις μπαταρίες!

Μην ακουμπάτε ή βραχυκυκλώνετε τις επαφές των μπαταριών!



Από τις ελαττωματικές επαναφορτιζόμενες μπαταρίες ιόντων λιθίου (Li-Ion) μπορεί να εξέλθει εύφλεκτο υγρό!



Σε περίπτωση που χυθεί το υγρό της μπαταρίας και έρθει σε επαφή με το δέρμα σας, ξεπλύνετε το αμέσως με πολύ νερό. Σε περίπτωση που πέσει υγρό της μπαταρίας στα μάτια σας, πλύνετε τα μάτια σας με καθαρό νερό και πηγαίνετε χωρίς καθυστέρηση στον γιατρό!



**Προειδοποίηση από γενικό κίνδυνο!**

Οι μπαταρίες δεν επιτρέπεται να πεταχτούν στα οικιακά απορρίμματα! Επιστρέψτε τις ελαττωματικές ή μεταχειρισμένες μπαταρίες στον αντιπρόσωπο της Metabo!

Μην πετάτε τις μπαταρίες στο νερό.



Μην κατευθύνετε τη φωτεινή δέσμη στα μάτια ανθρώπων ή ζώων.

Σύμφωνα με το πρότυπο IEC/EN 62471

"Φωτοβιολογική ασφάλεια λαμπών και συστημάτων λαμπών" αυτές οι λάμπες ανήκουν στην ελεύθερη ομάδα.

## 4. Επισκόπηση

Βλέπε στη σελίδα 1.

- 1 Λυχνία LED
- 2 Γάντζος ζώνης
- 3 Διακόπτης ενεργοποίησης/απενεργοποίησης για λυχνία LED
- 4 Σύνδεση USB
- 5 Σύνδεση 12V (μόνο για HJA 14.4-18 (6.570...))
- 6 Διακόπτης ενεργοποίησης/απενεργοποίησης
- 7 Ένδειξη λειτουργίας
- 8 Μπαταρία (\* δεν συμπεριλαμβάνεται στα υλικά παράδοσης)

## 5. Θέση σε λειτουργία

Τοποθετήστε μόνο μία πλήρως φορτισμένη μπαταρία (8) (\* δεν ανήκει στα υλικά παράδοσης)

## 6. Χρήση

Το Poweradapter μπορεί να στερεωθεί με τον γάντζο ζώνης (2) στη ζώνη του χρήστη.

### 6.1 Λυχνία LED

Με τον διακόπτη (3) ενεργοποιείται ή απενεργοποιείται (πατήστε τουλάχιστον για 0,5 δευτερόλεπτα).

 Μην κατευθύνετε τη φωτεινή δέσμη στα μάτια ανθρώπων ή ζώων.

### 6.2 Φορτίστε τη συσκευή USB / θέστε τη σε λειτουργία

Συνδέστε τη συσκευή USB με ένα κατάλληλο καλώδιο με το Poweradapter στην αντίστοιχη υποδοχή USB (4) και ξεκινήστε την τροφοδοσία πατώντας (για τουλάχιστον 0,5 δευτερόλεπτα) τον διακόπτη ενεργοποίησης/απενεργοποίησης (6). Η ένδειξη λειτουργίας (7) ανάβει πράσινη.

 Συνδέετε μόνο συσκευές USB που είναι συμβατές με το USB-Standard. Σε περίπτωση χρήσης μη συμβατών συσκευών μπορεί να προκύψουν σφάλματα λειτουργιών, βλάβες ή τραυματισμοί.

 Απομακρύνετε τη συσκευή USB μετά τη χρήση ή τη διαδικασία φόρτισης από το Poweradapter.

 Μετά από 7 ώρες το Poweradapter απενεργοποιείται αυτομάτως.

### 6.3 Σύνδεση 12V για τη λειτουργία του θερμαινόμενου μπουφάν HJA 14.4-18 (6.570...)

Συνδέστε το θερμαινόμενο μπουφάν HJA 14.4-18 με ένα κατάλληλο καλώδιο με το Poweradapter στην αντίστοιχη υποδοχή 12V (5) και ξεκινήστε την τροφοδοσία πατώντας (για τουλάχιστον 0,5 δευτερόλεπτα) τον διακόπτη ενεργοποίησης/απενεργοποίησης (6).

 Απομακρύνετε μετά τη χρήση το θερμαινόμενο μπουφάν από το Poweradapter.

 Μετά από 7 ώρες το Poweradapter απενεργοποιείται αυτομάτως.

 Η σύνδεση 12V προορίζεται μόνο για χρήση με το θερμαινόμενο μπουφάν της Metabo HJA 14.4-18.

### 6.4 Αφαίρεση της επαναφορτιζόμενης μπαταρίας (8)

Κρατήστε την επαναφορτιζόμενη μπαταρία (8) με τα δυο χέρια στο σώμα και πιέστε με τους δύο αντίχειρες με δύναμη προς το γυάλινο κάλυμμα της λυχνίας LED (1). Ωθήστε τον Power προσαρμογέα αξονικά προς τα πίσω μακριά από την επαναφορτιζόμενη μπαταρία. Η σταθερή στερέωση της επαναφορτιζόμενης μπαταρίας είναι αναγκαία για να αποτραπεί μία κατά λάθος πτώση της κατά τη λειτουργία του θερμαινόμενου μπουφάν.

## 7. Βλάβη

Μία υπερβολικά υψηλή ισχύς σύνδεσης στις εξόδους (διαρκώς μεγαλύτερη από 16,8W) μπορεί να

οδηγήσει σε υπερθέρμανση του Poweradapter. Η προστασία έναντι υπερφόρτισης μειώνει τότε προσωρινά το ρεύμα εξόδου.

Για να αποτραπεί μία υπερφόρτιση πρέπει να δίνεται προσοχή στον κατάλληλο συνδυασμό των συνδεδεμένων συσκευών, έτσι ώστε η **συνδεδεμένη συνεχής ισχύς να μην υπερβαίνει τα 16,8W.**

Τυπικές τιμές είναι:

Θερμαινόμενο μπουφάν Metabo HJA 14.4-18 (μέγ. θερμική απόδοση 16,2W)		
Θερμαντικό στοιχείο εμπρός	Κόκκινη βαθμίδα αναβοσβήνει	5,4 W
	Βαθμίδα κόκκινη	4,0 W
	Βαθμίδα πορτοκαλί	2,7 W
	Βαθμίδα μπλε	1,4 W
Θερμαντικό στοιχείο πίσω	Κόκκινη βαθμίδα αναβοσβήνει	10,8 W
	Βαθμίδα κόκκινη	8,0 W
	Βαθμίδα πορτοκαλί	5,4 W
	Βαθμίδα μπλε	2,8 W
Smartphone	2,5 - 7,5 W (5V DC: 0,5 - 1,5 A)	
Tablet Computer	7,5 - 10W (5V DC: 1,5 - 2,0 A)	
Εσωτερική LED	1,5 - 2W	

Διαβάστε στις οδηγίες λειτουργίας την πραγματική ισχύ σύνδεσης/ ρεύματος της συσκευής σας.

Για να αποφύγετε ηλεκτρομαγνητικές διαταραχές, χρησιμοποιείτε μόνο καλώδια USB με μήκος μικρότερο από 1,0 m και μαγνητικό αντιπαρασιτικό φίλτρο.

## 8. Καθαρισμός

 Αφαιρέστε την μπαταρία από τη συσκευή, πριν πραγματοποιηθεί οποιοσδήποτε καθαρισμός.

Μη χρησιμοποιείτε για καθαρισμό ισχυρά απορρυπαντικά.

Πριν την τοποθέτηση της μπαταρίας πρέπει η συσκευή και οι επαφές να είναι στεγνές.

## 9. Επισκευή

Οι επισκευές στη συσκευή επιτρέπεται να διενεργούνται μόνον από ηλεκτροτεχνίτες!

Για τις συσκευές Metabo που έχουν ανάγκη επισκευής απευθυνθείτε στην αντίστοιχη αντιπροσωπία της Metabo. Διευθύνσεις βλέπε [www.metabo.com](http://www.metabo.com).

## 10. Προστασία περιβάλλοντος

Τηρείτε τους εθνικούς κανονισμούς για την απόσυρση σύμφωνα με τους κανόνες προστασίας του περιβάλλοντος και για την ανακύκλωση των

άχρηστων εργαλείων, συσκευασιών και πρόσθετου εξοπλισμού.



Μόνο για χώρες της ΕΕ: Μην πετάτε τα ηλεκτρικά εργαλεία στον κάδο οικιακών απορριμμάτων! Σύμφωνα με την ευρωπαϊκή οδηγία 2012/19/EU περί ηλεκτρικών και ηλεκτρονικών συσκευών και την ενσωμάτωσή της στο εθνικό δίκαιο, τα μεταχειρισμένα ηλεκτρικά εργαλεία πρέπει να συλλέγονται ξεχωριστά και να επιστρέφονται για ανακύκλωση με τρόπο φιλικό προς το περιβάλλον.

## 11. Τεχνικά στοιχεία

Χρησιμοποιείτε μόνο τις γνήσιες μπαταρίες Metabo:

14,4 V: 6.25467, 6.25456, 6.25458, 6.25454, 6.25498, 6.25526, 6.25588, 6.25590, 6.25595 etc.

18 V: 6.25455, 6.25457, 6.25459, 6.25468, 6.25469, 6.25499, 6.25527, 6.25584, 6.25587, 6.25589, 6.25591, 6.25592, 6.25594, 6.25596 etc.

Διευκρινίσεις σχετικά με τα στοιχεία στη σελίδα 3.

Διατηρούμε το δικαίωμα για αλλαγές, που εξυπηρετούν την τεχνική πρόοδο.

U	=	Τάση της μπαταρίας
P	=	Απορροφούμενη ισχύς
Phi	=	Φωτεινή ροή
CRI	=	Δείκτης απόδοσης χρωμάτων
CCT	=	Θερμοκρασία χρώματος
m	=	Βάρος (χωρίς μπαταρία)

=== Συνεχές ρεύμα

Τα αναφερόμενα τεχνικά στοιχεία εννοούνται με ανοχές (σύμφωνα με τις εκάστοτε ισχύουσες τεχνικές προδιαγραφές).

MAGYAR

## Eredeti használati utasítás

### 1. Megfelelőségi nyilatkozat

Kizárólagos felelősségünk tudatában kijelentjük: Ezek Power Adapter – típus és sorozatszám alapján történő azonosítással \*1) – megfelelnek az irányelvek \*2) és szabványok \*3) összes vonatkozó rendelkezésének. a műszaki dokumentációt \*4) - lásd a következő oldalon: 2.

### 2. Rendeltetésszerű használat

A poweradapter a következőkhöz használható:

- A Metabo akkus fűthető kabát, HJA 14.4-18 (6.57009, ... 6.57015) működtetéséhez

vagy

- USB interfésszel ellátott elektromos berendezések töltéséhez / üzemeltetéséhez (mint pl. okostelefonok, MP3 lejátszók, táblagépek, stb.) - nem alkalmas adatátvitelre

vagy



- Belső LED lámpák üzemeltetéséhez

 A poweradaptert csak a megfelelő Metabo akkuegységgel lehet használni.

Ezt a készüléket nem használhatják olyan személyek (beleértve a gyerekeket is), akik korlátozott pszichikai, érzékszervi vagy szellemi képességekkel rendelkeznek, ill. nincs kellő tapasztalatuk és/vagy tudásuk, kivéve, ha tevékenységüket egy biztonságukért felelős személy felügyeli, ill. megfelelő utasításokat kapnak ettől a személytől arra vonatkozóan, hogy miként kell a készüléket használni.

 Soha ne próbáljon meg feltölteni nem tölthető elemeket. Robbanásveszély!

A nem rendeltetésszerű használat során keletkezett károkért a felhasználó felel.

Feltétlenül tartsa be az általánosan elfogadott balesetvédelmi szabályokat, valamint a mellékelt biztonsági útmutatóban foglaltakat.

### 3. Általános biztonsági utasítások

 Saját testi épsége és a berendezés védelme érdekében tartsa be az adott szimbólummal jelölt szövegrészekben foglaltakat!

 **FIGYELMEZTETÉS** – A sérülésveszély csökkentése érdekében olvassa át a kezelési utasítást.

 **FIGYELMEZTETÉS** Olvassa át az összes biztonsági utasítást és előírást. *A biztonsági utasítások és előírások betartásának elmulasztása elektromos áramütéshez, tűzhez és/vagy súlyos testi sérülésekhez vezethet.*

**Kérjük, gondosan őrizzen meg minden biztonsági utasítást és előírást a jövőbeni használat érdekében.**

**Az akkumulátort csak a gyártó által ajánlott töltőkészülékekben töltsse fel.** Ha egy bizonyos akkumulátortípus feltöltésére szolgáló töltőkészülékben egy másik akkumulátort próbál feltölteni, tűz keletkezhet.

**Csak az erre a célra tervezett akkumulátorokat használja.** Más akkumulátorok használata személyi sérüléseket, anyagi károkat és tűzveszélyt okozhat.

**Tartsa távol a használaton kívüli akkumulátort irodai kapcsoktól, pénzérmeéktől, kulcsoktól, szögektől, csavaroktól vagy más kis méretű fémtárgyaktól, amelyek áthidalhatják az érintkezőket.** Az akkumulátor érintkezői közötti rövidzárlat égési sérüléseket vagy tüzet okozhat.

**Hibás alkalmazás esetén az akkumulátorból folyadék léphet ki. Kerülje el az érintkezést a folyadékkal. Ha véletlenül mégis érintkezésbe került az akkumulátorfolyadékkal, azonnal öblítse le vízzel az érintett felületet. Ha a folyadék a szemébe jutott, keressen fel ezen kívül egy orvost.** A kilépő akkumulátorfolyadék bőrirritációkat vagy égéses sérüléseket okozhat.

**Ne dolgozzon a készülékkel olyan robbanásveszélyes környezetben, ahol éghető folyadékok, gázok vagy porok találhatóak.** A kézilámpa szikrákat okozhat, amelyek meggyújthatják a port vagy a gőzöket.

**Kerülje el a véletlenszerű használatbavételt.**

**Győződjön meg arról, hogy a készüléket kikapcsolták, mielőtt csatlakoztatja az akkumulátort, azt felemeli vagy hordozza.** Ha a készülék hordozása közben az ujját a kapcsolón tartja, vagy ha a készüléket bekapcsolt állapotban csatlakoztatja az áramforráshoz, az balesethez (elvakításhoz) vezethet.

**Mindig kapcsolja ki a készüléket, ha nem használja azt.**

**Ne használjon olyan elektromos készüléket, amelynek a kapcsolója meghibásodott.** Az olyan elektromos készülék, amelyet nem lehet be- vagy kikapcsolni, veszélyes és meg kell javítani.

**Távolítsa el az akkumulátort, mielőtt a készüléken beállítást végez, tartozékokat cserél, vagy a készüléket tisztítja, ill. tárolja.** Ez az biztonsági intézkedés, amely megakadályozza a nem kívánt üzemelést.

**A készüléket gyermekektől távol kell tárolni, ha nem használják azt. Ne hagyja, hogy olyan személyek használják az elektromos kéziszerszámot, akik nem ismerik a azt, vagy nem olvasták el ezt az útmutatót.** Az elektromos készülékek veszélyesek, ha azokat gyakorlatlan személyek használják.

**A készüléket gondosan ápolja. Ellenőrizze, hogy a mozgó alkatrészek kifogástalanul működnek-e, nem szorultak-e be, nem törtek-e el vagy nem rongálódtak-e meg olyan alkatrészek, amelyek hatással lehetnek a készülék működésére. A megrongálódott részeket a készülék használata előtt javíttassa meg.** Sok baleset oka az elektromos készülékek elégtelen karbantartása.

**A lámpát ne használja hibás üveggel vagy az üveg nélkül.**

**A készüléket, tartozékokat stb. a jelen utasításoknak megfelelően használja. Vegye figyelembe ennek során a munkafeltételeket és a kivitelezendő munkát.** Elektromos készülékek rendeltetéstől eltérő használata veszélyhelyzetekhez vezethet.

**A készüléket csak szakképzett személyzet és csak eredeti pótalkatrészek felhasználásával javíthatja.** Ez biztosítja, hogy a készülék biztonságos maradjon.

**Ne tegye ki a készüléket hő vagy nyílt láng hatásának. Ne tárolja és ne üzemeltesse a készüléket nyirkos vagy nedves környezeti körülmények között. Ne tárolja és ne üzemeltesse a készüléket olyan helyeken sem, ahol a hőmérséklet elérheti, ill. meghaladhatja a 40 °C-t.** Ilyen például nyáron a kerti faház, a gépkocsi vagy egyéb fém épület.

**Tartsa távol a készüléket esőtől és nedvességtől.**

**Ne hagyja a készüléket felügyelet nélkül bekapcsolva.**

**Helyiségekben, fűthető kabátban vagy száraz környezetben való használatra tervezték.**

**Soha ne használjon hiányos vagy olyan készüléket, amelyen nem engedélyezett változtatásokat végeztek. Ne kapcsolja be a gépet, ha annak egyes részei vagy biztonsági felszerelései hiányoznak vagy hibásak.**

**Figyeljen a poweradapter és az akku megfelelő kapcsolódására.**



**Óvja az akkuegységet a nedvességtől!**

 Ne tegye ki az akkuegységet tűz hatásának!

 Ne használjon sérült vagy deformálódott akkuegységet!

Ne nyissa fel az akkuegységet!

Ne érintse meg vagy ne zárja rövidre az akkuegység érintkezőit!

 A hibás Li-ion akkuegységből enyhén savas, éghető folyadék folyhat ki!

 Ha az akkumulátorfolyadék kifolyik és érintkezésbe kerül a bőrével, azonnal öblítse le bő vízzel. Ha az akkumulátorfolyadék a szemébe kerül, tiszta vízzel mossa ki, és haladéktalanul vesse alá magát orvosi kezelésnek!

 Vigyázat, általános veszély!

Az akkuegységet ne dobja a háztartási szemétbe! Juttassa vissza a sérült vagy elhasználódott akkuegységet a Metabo kereskedőknek!

Az akkuegységet ne dobja vízbe!

 Ne irányítsa a fénysugarat az emberek vagy állatok szemébe!

Az IEC/EN 62471 „Lámpák és lámparendszerek fotóbiológiai biztonsága“ meghatározása szerint ezek a lámpák a szabadon használható csoportba tartoznak.

## 4. Áttekintés

Lásd a 1. oldalon.

- 1 LED lámpa
- 2 övkampó
- 3 LED lámpa be-/kikapcsoló gombja
- 4 USB csatlakozás
- 5 12V-os csatlakozás (csak a HJA 14.4-18-hoz (6.570...))
- 6 be-/kikapcsoló gomb
- 7 üzemeléskijelző
- 8 Akkuegység (\* nem része a szállítási terjedelemnek)

## 5. Üzembe helyezés

Helyezze be a teljesen feltöltött akkuegységet (8) (\* nem tartozik a szállítási terjedelemben)

## 6. Használat

A poweradaptert nem lehet a felhasználó övében lévő övkampóra (2) rögzíteni.

### 6.1 LED lámpa

A kapcsolóval (3) be-, ill. kikapcsolni (min. 0,5 másodpercig lenyomni).

 Ne irányítsa a fénysugarat az emberek vagy állatok szemébe!

### 6.2 USB készülék töltése / üzemeltetése

Csatlakoztassa az USB készüléket egy megfelelő vezetékkel a poweradapterre úgy, hogy azt bedugja az USB csatlakozóba (4) és indítsa el az áramellátást

a be-/kikapcsoló gomb (6) (min. 0,5 másodperces) lenyomásával. Az üzemléskijelző (7) zölden világít.

 Csak olyan USB készülékeket csatlakoztasson, amely USB szabvánnyal kompatibilisek. Nem kompatibilis készülékek használata hibás működéshez, anyagi károkhoz vagy sérülésekhez vezethet.

 A használat, ill. a töltési folyamat után húzza le az USB lészüléket a poweradapterről.

 7 óra elteltével a poweradapter automatikusan kikapcsol.

### 6.3 12V-os csatlakozás a HJA 14.4-18 (6.570...) fűthető kabát üzemeltetéséhez

Csatlakoztassa a HJA 14.4-18 fűthető kabátot egy megfelelő vezetékkel a poweradapterre úgy, hogy azt bedugja a 12V-os csatlakozóba (5) és indítsa el az áramellátást a be-/kikapcsoló gomb (6) (min. 0,5 másodperces) lenyomásával.

 Használat után húzza le a fűthető kabátot a poweradapterről.

 7 óra elteltével a poweradapter automatikusan kikapcsol.

 12V-os csatlakozás a Metabo HJA 14.4-18 fűthető kabát használatához.

### 6.4 Az akkuegység kivétele (8)

Tartsa az akkuegységet (8) két kézzel a testénél és nyomja mindkét hüvelykujját erőteljesen a LED lámpa (1) fedőüvegének. Tolja a Power adaptert axiálisan hátrafelé az akkuegységtől. Az akkuegység szorosán tartása ahhoz szükséges, hogy megakadályozzák a kabát fűtő üzemmódjában a nem kívánt lehúzást/leesést.

## 7. Üzemzavar

Túl erős csatlakozó vezeték a kimeneteken (tartósan 16,8W-nál nagyobb) a

Poweradapter túlforrósodásához vezethet. A túlterhelés elleni védelem átmenetileg csökkenti a kimenő áramot.

A túlterhelés elkerülése érdekében figyeljen a csatlakozó készülékek kombinációjára, hogy a **csatlakoztatott tartós teljesítmény összege 16,8W alatt maradjon.**

Tipikus értékek:

Metabo fűthető kabát, HJA 14.4-18 (max. fűtőteljesítmény 16,2W)		
Első fűtőelem	Pirosan villogó fokozat	5,4 W
	Piros fokozat	4,0 W
	Narancssárga fokozat	2,7 W
	Kék fokozat	1,4 W

Hátsó fűtőelem	Pirosan villogó fokozat	10,8 W
	Piros fokozat	8,0 W
	Narancssárga fokozat	5,4 W
	Kék fokozat	2,8 W
Okostelefon	2,5 - 7,5 W (5V DC: 0,5 - 1,5 A)	
Táblagép	7,5 - 10W (5V DC: 1,5 - 2,0 A)	
Belső LED	1,5 - 2W	

Olvasson utána a ténylegesen szükséges csatlakozó vezetékeknek/ -áramoknak a készüléke használati útmutatójában.

Az elektromágneses zavarok elkerülése érdekében csak olyan USB-vezetékeket használjon, amelyek 1,0 m-nél nem hosszabbak és mágneses zavorszűrővel rendelkeznek.

## 8. Tisztítás

 Bármiféle tisztítás előtt vegye ki az akkuegységet a lámpából.

Ne tisztítsa a készüléket agresszív tisztítószerrel.

Az akkuegység behelyezése előtt a készüléknek és az érintkezőknek száraznak kell lenniük.

## 9. Javítás

A készüléken elvégzendő javításokat csak villamos szakember végezheti el!

A javításra szoruló Metabo készülékekkel forduljon a Metabo képviselőhöz. A címetek a [www.metabo.com](http://www.metabo.com) honlapon találja.

## 10. Környezetvédelem

Kövesse a régi gépek, csomagolások és tartozékok környezetbarát ártalmatlanítására és újrahasznosítására vonatkozó helyi előírásokat.

 Csak az EU tagországok esetében: elektromos kéziszerszámot soha ne dobjon háztartási hulladékba! Az elektromos és elektronikus berendezések hulladékairól szóló 2012/19/EU irányelv és annak nemzeti jogi átvétele értelmében a használt elektromos kéziszerszámokat szelektíven kell gyűjteni, és lehetővé kell tenni azok környezetkímélő újrahasznosítását.

## 11. Műszaki adatok

Csak eredeti Metabo akkuegységgel használja:

14,4 V: 6.25467, 6.25456, 6.25458, 6.25454, 6.25498, 6.25526, 6.25588, 6.25590, 6.25595 etc.

18 V: 6.25455, 6.25457, 6.25459, 6.25468, 6.25469, 6.25499, 6.25527, 6.25584, 6.25587, 6.25589, 6.25591, 6.25592, 6.25594, 6.25596 etc.

Az adatok értelmezését lásd a 3. oldalon.

A műszaki változtatás joga a továbbfejlesztés érdekében fenntartva.

U	=	az akkuegység feszültsége
P	=	teljesítményfelvétel
Phi	=	fényáram
CRI	=	színvisszaadási index
CCT	=	színhőmérséklet
m	=	súly (akkuegység nélkül)

≡ Egyenáram

A fenti műszaki adatokra tűrés vonatkozik (a mindenkor érvényben levő szabványoknak megfelelően).

РУССКИЙ

## Оригинальное руководство по эксплуатации

### 1. Декларация о соответствии

Мы с полной ответственностью заявляем: Эти Power Adapterс идентификацией по типу и серийному номеру \*1), отвечают всем соответствующим требованиям директив \*2) и норм \*3). Техническая документация для \*4) - см. с. 2.

### 2. Использование по назначению

Адаптер питания предназначен для следующего:

- эксплуатация куртки с аккумуляторным подогревом Metabo HJA 14.4-18 (6.57009, ... 6.57015)

или

- зарядка / эксплуатация электроприборов с USB-интерфейсом (смартфонов, MP3-плееров, планшетов и т. д.) – без обмена данными

или

- эксплуатация встроенной светодиодной лампы

 **Использовать адаптер питания только с подходящим аккумуляторным блоком Metabo.**

Данный прибор не должен использоваться лицами (в том числе детьми), которые не состояниии справиться с ним в силу своих ограниченных физических, психических или сенсорных возможностей, а также в силу отсутствия знаний и/или опыта. Это возможно, только если эти лица находятся под наблюдением человека, ответственного за их безопасность, или получили от такого человека соответствующие указания по использованию прибора.

 **Категорически запрещается выполнять зарядку неподзаряжаемых батарей. Опасность взрыва!**

За ущерб, возникший в результате использования не по назначению, ответственность несет только пользователь.

Необходимо соблюдать общепринятые предписания по предотвращению несчастных случаев, а также прилагаемые указания по технике безопасности.

### 3. Общие указания по технике безопасности



Для вашей собственной безопасности и защиты электроприбора от повреждений соблюдайте указания, отмеченные данным символом!



**ПРЕДУПРЕЖДЕНИЕ!** – В целях снижения риска травмы прочтите данное руководство по эксплуатации.



**ПРЕДУПРЕЖДЕНИЕ!** Прочтите все инструкции и указания по технике безопасности. *Невыполнение приведенных ниже инструкций и указаний по технике безопасности может привести к поражению электрическим током, возникновению пожара и/или к получению тяжелых травм.*

**Сохраните все инструкции и указания по технике безопасности для будущего владельца.**

**Заряжайте аккумуляторы только в рекомендуемых изготовителем зарядных устройствах.** На зарядном устройстве, предназначенном для определенного вида аккумуляторов, может возникнуть пожар, если его применяют для зарядки других аккумуляторов.

**Используйте только предусмотренные для этого аккумуляторы.** Использование других аккумуляторов может привести к травмам, повреждениям и опасности пожара.

**Не храните неиспользуемый аккумулятор вместе с канцелярскими скрепками, монетами, ключами, гвоздями, винтами и другими небольшими металлическими предметами, которые могут вызвать короткое замыкание контактов.** Короткое замыкание контактов аккумулятора может привести к ожогам или пожару.

**При неправильном применении аккумулятора из него может вытечь аккумуляторная жидкость. Избегайте контакта с ней. При случайном контакте смойте жидкость водой. При попадании жидкости в глаза обратитесь к врачу.** Вытекающая аккумуляторная жидкость может привести к раздражению кожи или ожогам.

**Не работайте с прибором во взрывоопасном окружении, в котором находятся горючие жидкости, газы или пыль.** При работе лампа может искрить, и искры могут воспламенить пыль или пары.

**Избегайте непреднамеренного включения. Перед подключением аккумулятора, перед креплением или переноской убедитесь в том, что прибор выключен.** Не держите палец на выключателе во время переноски прибора и не подключайте его к сети электропитания во включенном состоянии, так как это может привести к несчастным случаям (ослепению ярким светом).

**Всегда, когда вы не пользуетесь прибором, выключайте его.**

**Не пользуйтесь электроприбором с неисправным выключателем.** Электроприбор, включение или выключение которого затруднено, опасен и подлежит ремонту.

**Перед регулировкой, заменой принадлежностей, перерывом в работе или очисткой прибора вынимайте из него аккумулятор.** Эта мера предосторожности предотвращает случайное включение.

**Если вы не пользуетесь прибором, держите его в недоступном для детей месте. Не позволяйте использовать прибор лицам, не умеющим обращаться с ним или не ознакомленным с настоящей инструкцией.** При использовании неопытными лицами электроприборы представляют опасность.

**Тщательно ухаживайте за прибором. Проверяйте безупречную работу подвижных частей, легкость их хода, целостность всех частей или отсутствие повреждений, которые могли бы вызвать нарушение правильности работы прибора. Сдавайте поврежденные части прибора в ремонт до его использования.** Причиной многих несчастных случаев является несоблюдение правил технического обслуживания электроприборов.

**Не пользуйтесь лампой с поврежденным/дефектным стеклом или без стекла.**

**Используйте прибор, принадлежности к нему и т. д. в соответствии с приведенными инструкциями. Учитывайте при этом рабочие условия и характер выполняемой работы.** Использование электроприборов не по предусмотренному назначению может привести к возникновению опасных ситуаций.

**Поручайте ремонт вашего прибора только квалифицированным специалистам при использовании оригинальных запасных частей.** Этим обеспечивается сохранение эксплуатационной надежности прибора.

**Не подвергайте прибор воздействию тепла и открытого огня. Не храните и не используйте его в условиях повышенной влажности или влажности. Не храните и не эксплуатируйте его также в тех местах, где температура может достигать или превышать +40 °С.** (например, в беседках, автомобилях или металлических постройках в летний период).

**Защищайте прибор от воздействий дождя и сырости.**

**Не оставляйте прибор включенным без присмотра.**

**Предназначен для использования в помещениях, в куртке с подогревом или в сухой среде.**

**Запрещается использовать неполный прибор или такой прибор, в который были внесены неразрешенные изменения. Не включайте прибор при отсутствии или повреждении его деталей или защитных приспособлений.**

**Следите за правильной фиксацией адаптера питания и аккумулятора.**



**Примите меры по защите аккумуляторного блока от попадания влаги!**



**Не подвергайте аккумуляторные блоки воздействию открытого огня!**



Не используйте дефектные или деформированные аккумуляторные блоки!  
Не вскрывайте аккумуляторные блоки!  
Не касайтесь контактов аккумуляторного блока и не замыкайте их накоротко!



Из неисправного литий-ионного аккумуляторного блока может вытекать слабоокислая горючая жидкость!



Если электролит пролился и попал на кожу, немедленно промойте этот участок большим количеством воды. В случае попадания электролита в глаза, промойте их чистой водой и срочно обратитесь к врачу!



Предупреждение об общей опасности!

Не утилизируйте аккумуляторные блоки вместе с бытовыми отходами! Сдавайте неисправные или отслужившие аккумуляторные блоки дилеру фирмы Metabo!

Не выбрасывайте аккумуляторные блоки в водоемы!



Не направляйте луч света в глаза людей или животных.

Согласно стандарту IEC/EN 62471 «Фотобиологическая безопасность ламп и ламповых систем» эта лампа отнесена к так наз. «свободной» группе.

## 4. Обзор

См. стр. 1.

- 1 Светодиодная лампа
- 2 Крючок для ношения на ремне
- 3 Выключатель для светодиодной лампы
- 4 USB-разъем
- 5 Разъем 12 В (только для HJA 14.4-18 (6.570...))
- 6 Выключатель
- 7 Индикатор режима
- 8 Аккумуляторный блок (\* не входит в комплект поставки)

## 5. Ввод в эксплуатацию

Установите полностью заряженный аккумуляторный блок (8) (\* в комплект поставки не входит)

## 6. Эксплуатация

С помощью крючка для ношения на ремне (2) адаптер питания можно закрепить на ремне пользователя.

### 6.1 Светодиодная лампа

Включение и выключение с помощью выключателя (3) (нажатие в теч. мин. 0,5 секунд).





Не направляйте луч света в глаза людей или животных.

### 6.2 Зарядка / эксплуатация USB-прибора

С помощью подходящего кабеля подключите USB-прибор к адаптеру питания через USB-

разъем (4) и запустите электропитание, нажимая (в теч. мин. 0,5 секунд) на выключатель (6). Индикатор режима (7) светится зеленым.

 Подключайте только USB-приборы, совместимые со стандартом USB. При использовании с несовместимыми приборами возможны отказы, повреждения или травмы.

 После использования или по завершении процесса зарядки отсоединяйте USB-прибор от адаптера питания.

 По истечении 7 часов адаптер питания автоматически отключится.

### **6.3 Разъем 12 В для эксплуатации куртки с подогревом HJA 14.4-18 (6.570...)**

С помощью входящего в комплект кабеля подключите куртку с подогревом HJA 14.4-18 к адаптеру питания через разъем 12 В (5) и запустите электропитание, нажимая (в теч. мин. 0,5 секунд) на выключатель (6).

 Отсоедините куртку с подогревом после использования адаптера питания.

 По истечении 7 часов адаптер питания автоматически отключится.

 Разъем 12 В предназначен только для использования с курткой с подогревом Metabo HJA 14.4-18.

### **6.4 Извлечение аккумуляторного блока (8)**

Удерживая аккумуляторный блок (8) обеими руками за корпус, с усилием надавите большими пальцами на защитное стекло светодиода (1). Сдвиньте адаптер питания по оси назад по направлению от аккумуляторного блока. Аккумуляторный блок должен быть прочно зафиксирован, чтобы предотвратить случайное выпадение при использовании куртки с подогревом.

## **7. Неисправности**

Слишком высокая присоединяемая мощность на выводах (в течение долгого времени превышающая 16,8 Вт) может вести к перегреву адаптера питания. В этом случае сработает защита от перегрузки, временно снижая выходной ток.

Во избежание перегрузок необходимо следить за сочетаниями подключаемых устройств, чтобы **подключаемая длительная мощность увеличивалась до значения меньше 16,8 Вт.**

## Типичные значения:

Куртка с подогревом Metabo HJA 14.4-18 (макс. мощность нагрева 16,2 Вт)		
Нагревательный элемент спереди	Уровень, мигающий красным	5,4 Вт
	Красный уровень	4,0 Вт
	Оранжевый уровень	2,7 Вт
	Синий уровень	1,4 Вт
Нагревательный элемент сзади	Уровень, мигающий красным	10,8 Вт
	Красный уровень	8,0 Вт
	Оранжевый уровень	5,4 Вт
	Синий уровень	2,8 Вт
Смартфон	2,5 - 7,5 Вт (5 В DC: 0,5 - 1,5 А)	
Планшетный компьютер	7,5 - 10 Вт (5 В DC: 1,5 - 2,0 А)	
Встроенный светодиод	1,5 - 2 Вт	

Читайте руководство по эксплуатации вашего прибора для справок о действительных требуемых характеристиках подключения / тока. Во избежание электромагнитных помех используйте только USB-кабели длиной не более 1,0 м и магнитный противопомеховый фильтр.

## 8. Очистка

 Извлекайте аккумуляторный блок из прибора перед каждой очисткой.

Не используйте для очистки агрессивные очистительные средства.

Перед установкой аккумуляторного блока убедитесь в том, что прибор и контакты сухие.

## 9. Ремонт

К ремонту прибора допускаются только квалифицированные специалисты-электрики!

Для ремонта продукции Metabo обращайтесь в региональное представительство Metabo. Адрес см. на сайте [www.metabo.com](http://www.metabo.com).

## 10. Защита окружающей среды

Соблюдайте национальные правила экологичной утилизации и переработки отслуживших машин, упаковок и оснастки.

 Только для стран ЕС: не утилизируйте электроинструменты вместе с бытовыми отходами! Согласно европейской директиве 2012/19/EU по отходам электрического и электронного оборудования и соответствующим национальным нормам бывшие в употреблении электроприборы и электроинструменты подлежат отдельной утилизации с целью их

последующей экологически безопасной переработки.

## 11. Технические характеристики

Используйте только оригинальный аккумуляторный блок Metabo:

14,4 В: 6.25467, 6.25456, 6.25458, 6.25454, 6.25498, 6.25526, 6.25588, 6.25590, 6.25595 etc.

18 В: 6.25455, 6.25457, 6.25459, 6.25468, 6.25469, 6.25499, 6.25527, 6.25584, 6.25587, 6.25589, 6.25591, 6.25592, 6.25594, 6.25596 etc.

Пояснения к данным, приведенным на стр. 3.

Оставляем за собой право на технические изменения.

U	=	напряжение аккумуляторного блока
P	=	потребляемая мощность
Phi	=	световой поток
CRI	=	коэффициент цветопередачи
CCT	=	цветовая температура
m	=	масса (без аккумуляторного блока)

== Постоянный ток

На указанные технические характеристики распространяются допуски, предусмотренные действующими стандартами.

# metabo<sup>®</sup>

PROFESSIONAL POWER TOOL SOLUTIONS

Metabowerke GmbH,  
72622 Nuertingen, Germany  
[www.metabo.com](http://www.metabo.com)