

Montagehinweis

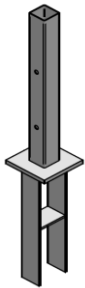

Pfostenanker zum Einbetonieren

Fundamentloch (ca. 30x30x80 cm) ausheben. Anker ausrichten. Fundament gießen und austrocknen lassen.

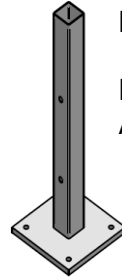

Pfostenanker zum Aufschrauben

Dübel und Schrauben auswählen, Anker mit Fundament verbinden.

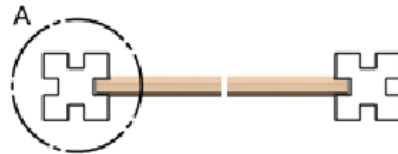
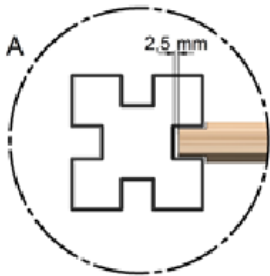

Lichter Abstand zwischen Pfosten:

Bei Element 117 x 185 cm: 1755 mm

Bei Element 179 x 185 cm: 1135 mm

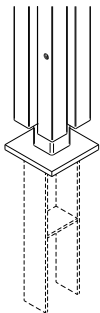

1) Pfostenanker mit Pfosten verschrauben

Pfosten mit Hilfe der Papier-Schablone vorbohren. Pfosten auf den Anker schieben und die mitgelieferten Zylinderschrauben anziehen. Pfosten ausrichten.

(Weitere Informationen auf der Papier-Schablone.)

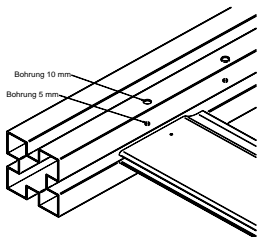

2) Pfostenbohrungen zur Bohlen-Verschraubung

Äußere Pfostenwand mit dem 10mm Bohrer vorbohren. Innere Wand des Pfostens mit dem 5mm Bohrer vorbohren. Die Bohle wird nicht vorgebohrt!!

Osmo Holz und Color GmbH & Co. KG

Affhüppen Esch 12, D-48231 Warendorf - Postfach 110161, D-48203 Warendorf - Telefon +49(0)25 81 / 9 22-100 - Telefax +49(0)25 81 / 9 22-200 - www.osmo.de - info@osmo.de
Konto: Sparkasse Münsterland Ost, BLZ 400 501 50, Kto.-Nr. 16 196 - Volksbank Warendorf eG, BLZ 412 625 01, Kto.-Nr. 3 427 586 200 - Ust.-Id.-Nr.: DE 813881086
Kommanditgesellschaft mit Sitz Warendorf, Reg.-Gericht Münster HRA 6629 - Komplementärin: JAW Holzindustrie Beteiligungsgesellschaft mbH mit Sitz in Warendorf,
Reg.-Gericht Münster HRB 9195 - Geschäftsführer: Christian Cordes, Andreas Cordes

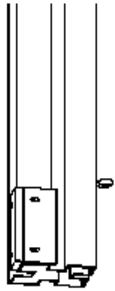
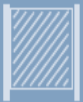

Bohrschablone

Achten Sie darauf, dass die Bohle nicht im direkten Erdkontakt steht. Höhe der ersten Bohle bestimmen (Befestigung mittig zur Bohle), dann alle 130,5 mm die nächste Bohrung (oder Schablone nutzen) bis gewünschte Höhe erreicht ist.

Skizze: Bohrschablone (Art. 66522900) an Pfosten angelegt.

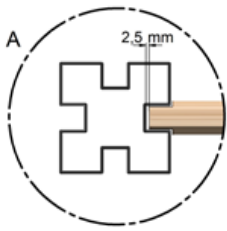

3) Montage der Sichtblende

Erste Bohle zwischen die beiden Pfosten schieben. Die Bohle muss mittig zur ersten Bohrung am Pfosten angeordnet werden. Bohle mit den Schrauben (3,8 x 45 mm) am Pfosten verschrauben. Danach den Vorgang wiederholen, bis die gewünschte Höhe erreicht worden ist.

Ggbfs. einzelne Bohlen weglassen um eine geringere Höhe zu erhalten.

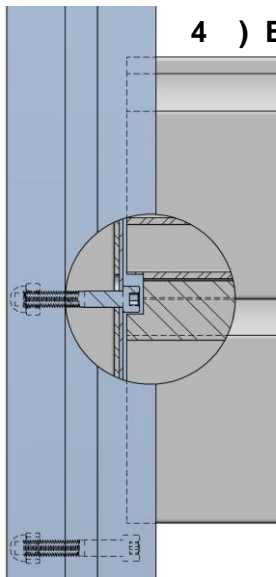

4) Eckmontage

Unterste Bohle wie oben beschrieben im rechten Winkel montieren. Zweite Bohle anhalten und die Stelle an der die Pfostenankerschraube ist auf der Bohle markieren und eine Aussparung für die Schraube schneiden (ca. 10 mm tief). Danach die Bohle einschieben. Weitere Bohlen wie oben beschrieben montieren.

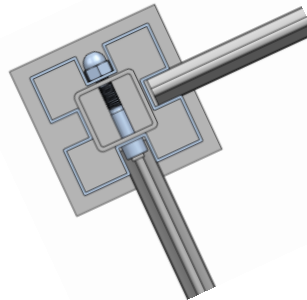

5) Behandlung und Pflege

Wünschen Sie einen Anstrich der Profile, ist es ratsam vor der Montage die Profile gründlich, z.B. mit Osmo Holzschutz-Öl-Lasur oder Osmo Landhausfarbe, zu behandeln. Vergessen Sie dabei nicht die Federverbindung zu behandeln. Die Sichtblende Juel besteht aus einem widerstandsfähigen Lärchenholz und bedarf Nicht zwingend einem Schutz (z.B. durch Farbe).

Version: Januar 2013

Osmo Holz und Color GmbH & Co. KG

Affhüppen Esch 12, D-48231 Warendorf - Postfach 110161, D-48203 Warendorf - Telefon +49(0)25 81 / 9 22-100 - Telefax +49(0)25 81 / 9 22-200 - www.osmo.de - info@osmo.de
Konto: Sparkasse Münsterland Ost, BLZ 400 501 50, Kto.-Nr. 16 196 - Volksbank Warendorf eG, BLZ 412 625 01, Kto.-Nr. 3 427 586 200 - Ust.-Id.-Nr.: DE 813881086
Kommanditgesellschaft mit Sitz Warendorf, Reg.-Gericht Münster HRA 6629 - Komplementärin: JAW Holzindustrie Beteiligungsgesellschaft mbH mit Sitz in Warendorf,
Reg.-Gericht Münster HRB 9195 - Geschäftsführer: Christian Cordes, Andreas Cordes