

Bedienungsanweisung Navodila za uporabo

525PT5S



Lesen Sie die Bedienungsanweisung sorgfältig durch und machen Sie sich mit dem Inhalt vertraut, bevor Sie das Gerät benutzen.

Natančno preberite navodila za uporabo in se prepričajte, da ste jih razumeli, predno začnete z uporabo stroja.

DE (2-30)

SI (31-57)

SYMBOLERKLÄRUNG

Symbole

WARNUNG! Das Gerät kann falsch oder nachlässig angewendet gefährlich sein und zu schweren oder gar lebensgefährlichen Verletzungen des Benutzers oder anderer Personen führen. Es ist überaus wichtig, dass Sie den Inhalt der Bedienungsanleitung lesen und verstehen.

Lesen Sie die Bedienungsanleitung sorgfältig durch und machen Sie sich mit dem Inhalt vertraut, bevor Sie das Gerät benutzen.

Benutzen Sie immer:

- Schutzhelm in Bereichen, in denen Gefahr für von oben herabfallende Gegenstände besteht
- Einen zugelassenen Gehörschutz
- Schutzbrille oder Visier

Dieses Produkt stimmt mit den geltenden CE-Richtlinien überein.

Umweltbelastende

Geräuschemissionen gemäß der Richtlinie der Europäischen Gemeinschaft. Die Emission des Gerätes ist im Kapitel Technische Daten und auf dem Geräteschild angegeben.

Dieses Gerät ist nicht elektrisch isoliert. Wenn das Gerät in Kontakt mit oder in die Nähe von stromführenden Leitungen kommt, können Todesfälle oder schwere Verletzungen die Folge sein. Elektrizität kann über einen sogenannten Spannungsbogen von einem Punkt zu einem anderen übertragen werden. Je höher die Spannung, desto größer die Entfernung, über die Elektrizität übertragen werden kann. Elektrizität kann auch durch Äste und andere Gegenstände übertragen werden, besonders dann, wenn diese feucht sind. Mit dem Gerät immer einen Abstand von mindestens 10 m zu einer stromführenden Leitung und/oder Gegenständen, die mit dieser in Kontakt stehen, einhalten. Wenn Sie mit einem kürzeren Sicherheitsabstand arbeiten müssen, wenden Sie sich immer an den aktuellen Stromversorger, um sicherzustellen, dass die Spannung ausgeschaltet ist, bevor Sie mit der Arbeit beginnen.

Das Gerät hat eine große Reichweite. Stellen Sie sicher, dass keine Menschen oder Tiere näher als 15 m herankommen, wenn das Gerät in Betrieb ist.

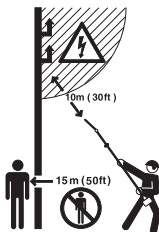

Stets zugelassene Schutzhandschuhe tragen.



Rutschfeste und stabile Stiefel tragen.



Choke



Kraftstoffpumpe

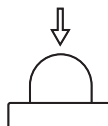

Sonstige Symbole/Aufkleber am Gerät beziehen sich auf spezielle Zertifizierungsanforderungen, die in bestimmten Ländern gelten.

Zum Abstellen des Motors den Stoppschalter auf Stopp stellen. **ACHTUNG!** Der Stoppschalter geht automatisch in die Startstellung zurück. Um ein ungewolltes Starten zu vermeiden, muss bei Montage, Kontrolle und/oder Wartung daher stets die Zündkappe von der Zündkerze entfernt werden.

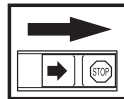

Stets zugelassene Schutzhandschuhe tragen.

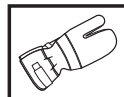

Regelmäßige Reinigung ist notwendig.

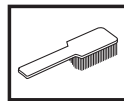

Visuelle Kontrolle.



Schutzbrille oder Gesichtsschutz müssen benutzt werden.



Öl auffüllen und Einstellen des Öflusses



INHALT

Inhalt

SYMBOLERKLÄRUNG

Symbole 2

INHALT

Inhalt 3

Vor dem Start ist Folgendes zu beachten: 3

EINLEITUNG

Sehr geehrter Kunde! 4

WAS IST WAS?

Was ist was? 5

ALLGEMEINE SICHERHEITSVORSCHRIFTEN

Wichtig 6

Persönliche Schutzausrüstung 6

Sicherheitsausrüstung des Gerätes 7

MONTAGE

Montage des Schneidkopfes 16

Montage von Schiene und Kette 16

Montage des Stoßschutzes 16

Teleskopfunktion 17

Anpassung des Tragegurts 17

UMGANG MIT KRAFTSTOFF

Sicherer Umgang mit Kraftstoff 18

Kraftstoff 18

Tanken 19

STARTEN UND STOPPEN

Kontrolle vor dem Start 20

Auffüllen von Öl 20

Starten und stoppen 20

ARBEITSTECHNIK

Allgemeine Arbeitsvorschriften 22

WARTUNG

Vergaser 26

Schalldämpfer 26

Kühlsystem 26

Zündkerze 27

Luftfilter 27

Getriebe 27

Wartungsschema 28

TECHNISCHE DATEN

Technische Daten 29

EG-Konformitätserklärung 30

Vor dem Start ist Folgendes zu beachten:

Die Bedienungsanweisung sorgfältig durchlesen.



WARNUNG! Eine längerfristige Beschallung mit Lärm kann zu bleibenden Gehörschäden führen. Daher stets einen zugelassenen Gehörschutz tragen.



WARNUNG! Unter keinen Umständen darf die ursprüngliche Konstruktion des Gerätes ohne Genehmigung des Herstellers geändert werden. Es ist immer Originalzubehör zu verwenden. Unzulässige Änderungen und/oder unzulässiges Zubehör können zu schweren oder sogar tödlichen Verletzungen des Anwenders oder anderer Personen führen.



WARNUNG! Ein unsachgemäß oder nachlässig angewendeter Hochentaster kann zu einem gefährlichen Gerät werden und zu schweren oder gar lebensgefährlichen Verletzungen führen. Es ist sehr wichtig, dass Sie den Inhalt dieser Bedienungsanleitung lesen und verstehen.

EINLEITUNG

Sehr geehrter Kunde!

Herzlichen Glückwunsch zu Ihrem Kauf eines Husqvarna-Produkts! Husqvarnas Geschichte reicht bis ins Jahr 1689 zurück, als König Karl XI eine Fabrik an den Ufern des Flusses Huskvarna errichten ließ, in der Musketen gefertigt werden sollten. Die Lage am Huskvarna bot sich an, da der Fluss zur Erzeugung von Wasserkraft verwendet wurde und so als Wasserkraftwerk diente. In den mehr als 300 Jahren seit dem Bestehen des Husqvarna-Werks wurden unzählige Produkte hergestellt, angefangen von Holzöfen bis hin zu modernen Küchenmaschinen, Nähmaschinen, Fahr- und Motorrädern usw. 1956 wurde der erste Motorrasenmäher auf den Markt gebracht, gefolgt von der Motorsäge 1959, und in diesem Bereich ist Husqvarnas auch heute tätig.

Husqvarna ist gegenwärtig einer der weltführenden Hersteller von Forst- und Gartenmaschinen und legt vor allem Wert auf Qualität und Leistungskraft. Das Unternehmenskonzept umfasst die Entwicklung, Herstellung und den Vertrieb von Produkten für den Einsatz in Wald und Garten sowie in der Bauindustrie. Husqvarnas Ziel ist es, auch in den Bereichen Ergonomie, Benutzerfreundlichkeit, Sicherheit und Umwelt führend zu sein – dies lässt sich an vielen Details erkennen, die aus diesen Gesichtspunkten heraus entwickelt wurden.

Wir sind überzeugt, dass Sie mit der Qualität und Leistung unserer Produkte über lange Jahre mehr als zufrieden sein werden. Mit dem Erwerb unserer Produkte erhalten Sie professionelle Hilfe bei Reparaturen und Service, falls doch einmal etwas passieren sollte. Haben Sie die Maschine nicht bei einem unserer Vertragshändler gekauft, fragen Sie dort nach der nächsten Servicewerkstatt.

Wir hoffen, dass Sie mit Ihrer Maschine über lange Jahre zufrieden sein werden. Denken Sie daran, diese Bedienungsanleitung sicher aufzubewahren. Die genaue Befolgung ihres Inhalts (Verwendung, Service, Wartung usw.) verlängert die Lebensdauer der Maschine erheblich und erhöht zudem ihren Wiederverkaufswert. Sollten Sie Ihre Maschine verkaufen, händigen Sie dem neuen Besitzer bitte auch die Bedienungsanleitung aus.

Vielen Dank, dass Sie sich für ein Husqvarna-Produkt entschieden haben.

Die Husqvarna AB arbeitet ständig an der Weiterentwicklung ihrer Produkte und behält sich daher das Recht auf Änderungen ohne vorherige Ankündigung, z. B. von Form und Aussehen, vor.

WAS IST WAS?

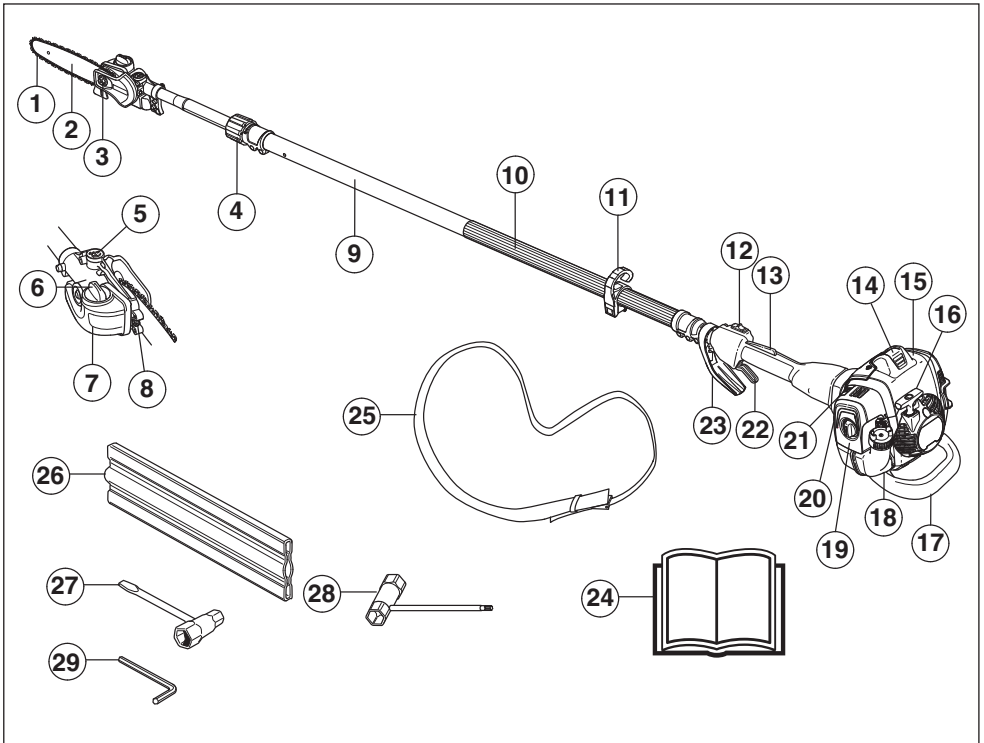

Was ist was?

- | | |
|----------------------------------|-------------------------------------|
| 1 Sägekette | 16 Starthandgriff |
| 2 Führungsschiene | 17 Stoßschutz |
| 3 Schienenmutter | 18 Kraftstofftank |
| 4 Verriegelungsknopf | 19 Luftfiltergehäuse |
| 5 Stellschraube Kettenschmierung | 20 Kraftstoffpumpe. |
| 6 Nachfüllen von Sägekettenöl | 21 Choke |
| 7 Behälter Sägekettenöl | 22 Gashebel |
| 8 Schraube Kettenspanner | 23 Gashebel/Handschutz |
| 9 Führungsrohr | 24 Bedienungsanweisung |
| 10 Vorderer Handgriff | 25 Gurtsystem |
| 11 Aufhängehaken Tragegurt | 26 Transportschutz, Führungsschiene |
| 12 Stoppschalter | 27 Kombischlüssel Kettenspanner |
| 13 Gashebelsperre | 28 Kombischlüssel |
| 14 Zündkappe und Zündkerze | 29 Inbusschlüssel |
| 15 Zylinderdeckel | |

ALLGEMEINE SICHERHEITSVORSCHRIFTEN

Wichtig

WICHTIG!

Das Gerät ist nur für das Schneiden von Ästen und Zweigen konstruiert.

Nationale oder regionale Bestimmungen regeln ggf. die Verwendung. Die festgelegten Bestimmungen erfüllen.

Niemals mit einem Gerät arbeiten, das ohne Zustimmung des Herstellers modifiziert wurde und nicht länger mit der Originalausführung übereinstimmt.

Arbeiten Sie niemals mit dem Gerät, wenn Sie müde sind, Alkohol getrunken oder Medikamente eingenommen haben, da hierdurch Sehkraft, Urteilsvermögen oder Körperkontrolle beeinträchtigt werden können.

Tragen Sie persönliche Schutzausrüstung. Siehe die Anweisungen unter der Überschrift "Persönliche Schutzausrüstung".

Benutzen Sie das Gerät niemals bei extremen Klimaverhältnissen wie strenger Kälte oder sehr heißem und/oder feuchten Klima.

Niemals mit einem defekten Gerät arbeiten. Die Kontroll-, Wartungs- und Serviceanweisungen in dieser Bedienungsanweisung sind genau zu befolgen. Gewisse Wartungs- und Servicemaßnahmen sind von geschulten, qualifizierten Fachleuten auszuführen. Siehe Anweisungen unter dem Titel **Wartung**.

Alle Gehäuse- und Schutzteile müssen vor dem Start montiert werden. Sicherstellen, dass Zündkappe und Zündkabel unbeschädigt sind, um elektrische Schläge zu vermeiden.

Vor dem Gebrauch der Maschine eine Gesamtüberprüfung durchführen, siehe **Wartungsplan**.



WARNUNG! Diese Maschine erzeugt beim Betrieb ein elektromagnetisches Feld. Dieses Feld kann sich unter bestimmten Bedingungen auf die Funktionsweise aktiver oder passiver medizinischer Implantate auswirken. Um die Gefahr für schwere oder tödliche Verletzungen auszuschließen, sollten Personen mit einem medizinischen Implantat vor der Nutzung dieser Maschine ihren Arzt und den Hersteller des Implantats konsultieren.



WARNUNG! Einen Motor in einem geschlossenen oder schlecht belüfteten Raum laufen zu lassen, kann zum Tod durch Ersticken oder Kohlenmonoxidvergiftung führen.



WARNUNG! Niemals Kindern erlauben, das Gerät zu benutzen oder sich in seiner Nähe aufzuhalten. Da das Gerät mit einem rückfedernden Stoppschalter ausgerüstet ist und mit geringer Geschwindigkeit und Kraft am Starthandgriff gestartet werden kann, können u. U. auch kleine Kinder die Kraft aufbringen, die zum Starten erforderlich ist. Dies kann zu schweren Verletzungen führen. Daher ist stets die Zündkappe zu entfernen, wenn das Gerät ohne Aufsicht ist.

Persönliche Schutzausrüstung

WICHTIG!

Ein unsachgemäß oder nachlässig angewendeter Hochtaster kann zu einem gefährlichen Gerät werden und zu schweren oder gar lebensgefährlichen Verletzungen führen. Es ist sehr wichtig, dass Sie den Inhalt dieser Bedienungsanleitung lesen und verstehen.

Bei der Benutzung des Gerätes muss die vorgeschriebene persönliche Schutzausrüstung angewendet werden. Die persönliche Schutzausrüstung beseitigt nicht die Unfallgefahr, begrenzt aber den Umfang der Verletzungen und Schäden. Bei der Wahl der Schutzausrüstung einen Fachhändler um Rat fragen.



WARNUNG! Bei Benutzung von Gehörschützern immer auf Warnsignale oder Zurufe achten. Den Gehörschutz immer abnehmen, sobald der Motor abgestellt ist.

SCHUTZHELM MIT VISIER

Schutzhelm muss getragen werden.



GEHÖRSCHUTZ

Ein Gehörschutz mit ausreichender Dämmwirkung ist zu tragen.

AUGENSCHUTZ

Schutzbrille oder Gesichtsschutz müssen benutzt werden.

HANDSCHUHE

Handschuhe sind dann zu tragen, wenn dies notwendig ist, z. B. bei der Montage der Schneidausrüstung.



ALLGEMEINE SICHERHEITSVORSCHRIFTEN

STIEFEL

Rutschfeste und stabile Stiefel tragen.



KLEIDUNG

Kleidung aus reißfestem Material wählen und nicht zu weite Kleidungsstücke tragen, die sich leicht im Unterholz verfangen können. Stets kräftige lange Hosen tragen. Keinen Schmuck, kurze Hosen oder Sandalen tragen und nicht barfuß gehen. Schulterlanges Haar nicht offen tragen.

ERSTE HILFE

Ein Erste-Hilfe-Set soll immer griffbereit sein.



Sicherheitsausrüstung des Gerätes

In diesem Abschnitt werden einzelnen Teile der Sicherheitsausrüstung des Gerätes beschrieben, welche Funktion sie haben und wie ihre Kontrolle und Wartung ausgeführt werden sollen, um sicherzustellen, dass sie funktionsfähig sind. (Siehe Kapitel Was ist was? um herauszufinden, wo die Sicherheitsdetails an Ihrem Gerät zu finden sind).

Die Lebensdauer der Maschine kann verkürzt werden und die Unfallgefahr kann steigen, wenn die Wartung der Maschine nicht ordnungsgemäß und Service und/oder Reparaturen nicht fachmännisch ausgeführt werden. Weitere Informationen erteilt Ihnen gerne die nächste Servicewerkstatt.

WICHTIG!

Service und Reparatur des Gerätes erfordern eine Spezialausbildung. Dies gilt besonders für die Sicherheitsausrüstung des Gerätes. Wenn Ihr Gerät den unten aufgeführten Kontrollanforderungen nicht entspricht, müssen Sie Ihre Servicewerkstatt aufsuchen. Beim Kauf eines unserer Produkte wird gewährleistet, dass Reparatur- oder Servicearbeiten fachmännisch ausgeführt werden. Sollte der Verkäufer Ihres Gerätes nicht an unser Fachhändler-Service-Netz angeschlossen sein, fragen Sie nach unserer nächstgelegenen Servicewerkstatt.



WARNUNG! Benutzen Sie nie ein Gerät mit defekter Sicherheitsausrüstung. Die Sicherheitsausrüstung des Gerätes muss so kontrolliert und gewartet werden, wie dies in diesem Abschnitt beschrieben wird. Wenn Ihr Gerät den Kontrollanforderungen nicht entspricht, muss eine Servicewerkstatt aufgesucht werden.

Gashebelsperre

Die Gashebelsperre soll die unbeabsichtigte Betätigung des Gashebels verhindern. Durch Drücken der Sperre (A) im Handgriff (= wenn man den Handgriff hält) wird der Gashebel (B) gelöst. Wird der Handgriff losgelassen, werden Gashebel und Gashebelsperre wieder in ihre Ausgangsstellung zurückgestellt. Dies geschieht mit Hilfe von zwei voneinander unabhängigen Rückzugfedersystemen. In dieser Stellung wird der Gashebel im Leerlauf automatisch gesichert.

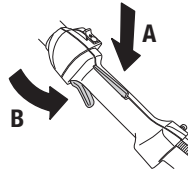

Kontrollieren, ob der Gashebel in Leerlaufstellung gesichert ist, wenn sich die Gashebelsperre in Ausgangsstellung befindet.

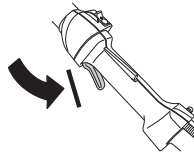

Die Gashebelsperre eindrücken und kontrollieren, ob sie in die Ausgangsstellung zurückkehrt, wenn sie losgelassen wird.

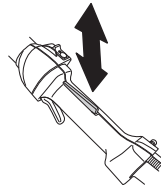

ALLGEMEINE SICHERHEITSVORSCHRIFTEN

Kontrollieren, ob Gashebel und Gashebelsperre mit dem dazugehörigen Rückzugfedersystem leicht funktionieren.

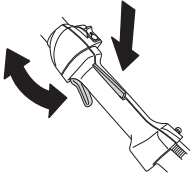

Siehe die Anweisungen unter der Überschrift Start. Gerät starten und Vollgas geben. Den Gashebel loslassen und kontrollieren, ob die Schneidausrüstung völlig zum Stillstand kommt. Wenn die Schneidausrüstung rotiert, während sich der Gashebel in Leerlaufstellung befindet, ist die Leerlaufeinstellung des Vergasers zu kontrollieren. Siehe die Anweisungen unter der Überschrift Wartung.

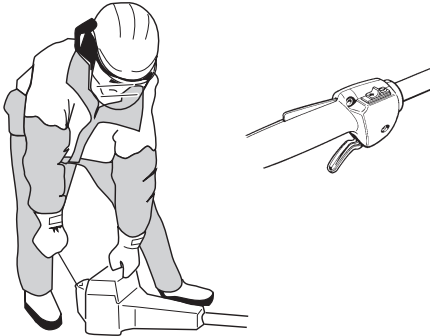

Stoppschalter

Mit dem Stoppschalter wird der Motor abgestellt.

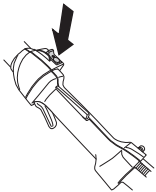

Den Motor starten und kontrollieren, ob der Motor stoppt, wenn der Stoppschalter in Stoppstellung geführt wird.

Antivibrationssystem

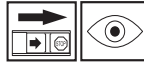

Das Gerät ist mit einem Antivibrationssystem ausgerüstet, das die Vibrationen wirkungsvoll dämpft und so für angenehmere Arbeitsbedingungen sorgt.

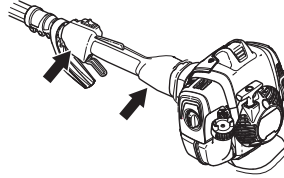

Das Antivibrationssystem reduziert die Übertragung von Vibrationen zwischen Motoreinheit/Schneidausrüstung und dem Handgriffsystem des Gerätes.



WARNUNG! Personen mit Blutkreislaufstörungen, die zu oft Vibrationen ausgesetzt werden, laufen Gefahr, Schäden an den Blutgefäßen oder am Nervensystem davonzutragen. Gehen Sie zum Arzt, wenn Sie an Ihrem Körper Symptome feststellen, die auf Vibrationsschäden deuten. Beispiele solcher Symptome sind: Einschlafen von Körperteilen, Gefühlsverlust, Jucken, Stechen, Schmerz, Verlust oder Beeinträchtigung der normalen Körperkraft, Veränderungen der Hautfarbe oder der Haut. Diese Symptome treten am häufigsten in den Fingern, Händen oder Handgelenken auf. Bei niedrigen Temperaturen kann erhöhte Gefahr bestehen.

Schalldämpfer



Der Schalldämpfer soll den Geräuschpegel so weit wie möglich senken und die Abgase des Motors vom Anwender fernhalten. Mit Katalysator ausgestattete Schalldämpfer reduzieren zudem den Schadstoffgehalt der Abgase.

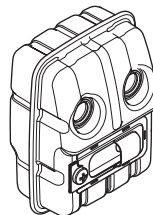

ALLGEMEINE SICHERHEITSVORSCHRIFTEN

In Ländern mit warmem, trockenem Klima besteht erhöhte Brandgefahr. Bestimmte Schalldämpfer haben wir deshalb mit einem sog. Funken-fängernetz ausgestattet. Kontrollieren Sie, ob der Schalldämpfer Ihres Geräts ein solches Netz hat.



Für Schalldämpfer ist es sehr wichtig, dass die Kontroll-, Wartungs- und Serviceanweisungen befolgt werden.

Niemals ein Gerät mit defektem Schalldämpfer benutzen.



Regelmäßig kontrollieren, ob der Schalldämpfer fest am Gerät montiert ist.

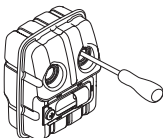

Ist der Schalldämpfer Ihres Gerätes mit einem Funkenfangnetz versehen, muss dieses regelmäßig gereinigt werden. Ein verstopftes Netz verursacht ein Heißlaufen des Motors mit schweren Motorschäden als Folge.

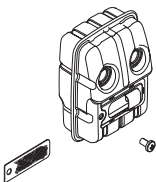

WARNUNG! Der Katalysatorschalldämpfer ist bei Betrieb und auch noch nach dem Ausschalten sehr heiß. Dies gilt auch für den Leerlaufbetrieb. Berühren kann zu Verbrennungen führen. Achten Sie auf die Feuergefahr!



WARNUNG! Der Schalldämpfer enthält Chemikalien, die karzinogen sein können. Falls der Schalldämpfer beschädigt wird, vermeiden Sie es, mit diesen Stoffen in Berührung zu kommen.



WARNUNG!

Die Motorabgase sind heiß und können Funken enthalten, die einen Brand verursachen können. Aus diesem Grunde sollte das Gerät niemals im Innenbereich oder in der Nähe von feuergefährlichen Stoffen gestartet werden!

Schneidausrüstung



In diesem Abschnitt wird behandelt, wie Sie durch korrekte Wartung sowie durch Benutzung des korrekten Schneidausrüstungstyps maximale Schneidkapazität erhalten und die Lebensdauer der Schneidausrüstung verlängern.

- **Benutzen Sie nur von uns empfohlene Schneidausrüstungen!**

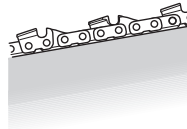

- **Sorgen Sie dafür, dass die Schneidezähne die richtige Länge haben und gut geschärft sind! Befolgen Sie unsere Anweisungen und benutzen Sie die empfohlene Feillehre.** Eine falsch geschärfte oder beschädigte Sägekette erhöht die Unfallgefahr.

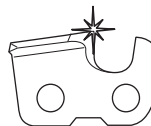

- **Halten Sie einen korrekten Tiefenbegrenzerabstand! Befolgen Sie unsere Anweisungen und benutzen Sie die empfohlene Tiefenbegrenzerlehre.** Ein zu großer Tiefenbegrenzerabstand erhöht die Rückschlaggefahr.

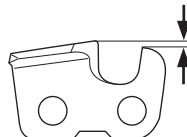

ALLGEMEINE SICHERHEITSVORSCHRIFTEN

- **Halten Sie die Sägekette gespannt!** Wenn die Sägekette unzureichend gespannt ist, erhöht sich die Gefahr, dass sie abspringt. Zudem werden Führungsschiene, Sägekette und Kettenantriebsrad stärker abgenutzt.



- **Sorgen Sie für eine gute Schmierung und Wartung der Schneidausrüstung!** Wenn die Sägekette unzureichend geschmiert wird, erhöht sich die Gefahr, dass sie reißt. Zudem werden Führungsschiene, Sägekette und Kettenantriebsrad stärker abgenutzt.

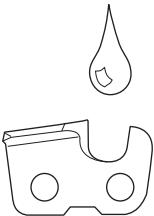

WARNUNG! Benutzen Sie nie ein Gerät mit defekter Sicherheitsausrüstung. Die Sicherheitsausrüstung des Gerätes muss so kontrolliert und gewartet werden, wie dies in diesem Abschnitt beschrieben wird. Wenn Ihr Gerät den Kontrollanforderungen nicht entspricht, muss eine Servicewerkstatt aufgesucht werden.



WARNUNG! Den Motor immer abstellen, bevor irgendwelche Arbeiten an der Schneidausrüstung ausgeführt werden. Diese rotiert noch weiter, nachdem der Gashebel losgelassen wurde. Kontrollieren, ob die Schneidausrüstung völlig stillsteht, und das Kabel von der Zündkerze abziehen, bevor mit der Arbeit an der Schneidausrüstung begonnen wird.

Spezifikation von Schiene und Sägekette

Wenn die Schneidausrüstung, die zusammen mit Ihrem Gerät geliefert wurde, abgenutzt oder beschädigt ist und ausgetauscht werden muss, dürfen nur von uns empfohlene Schienentypen bzw. Sägekettentypen benutzt werden.

Führungsschiene

- Länge (Zoll/cm)

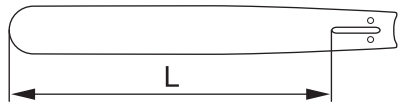

- Anzahl Zähne des Umlenksterns (T). Kleine Anzahl = kleiner Umlenksternradius = geringe Rückschlagneigung.

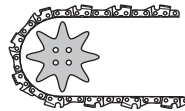

- Sägekettenteilung (Zoll). Der Umlenkstern der Schiene und das Kettenantriebsrad der Maschine müssen an den Abstand zwischen den Treibgliedern angepasst sein.

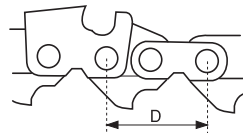

$$\text{PITCH} = \frac{D}{2}$$

- Anzahl Treibglieder (St.). Jede Führungsschiene hat je nach der Sägekettenteilung sowie der Anzahl Zähne des Umlenksterns eine bestimmte Anzahl Treibglieder.

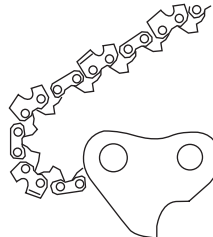

- Nutbreite der Schiene (Zoll/mm). Die Breite der Führungsschiennut muss der Treibgliedbreite der Sägekette angepasst sein.

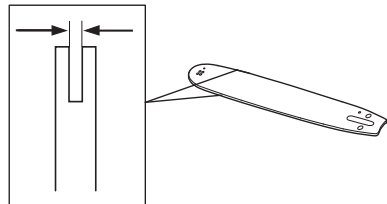

ALLGEMEINE SICHERHEITSVORSCHRIFTEN

- Schmierloch und Loch für Kettenspannzapfen.

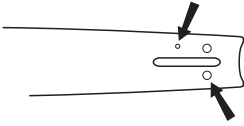

Sägekette

- Sägekettenteilung (Zoll). (Abstand zwischen drei Treibgliedern dividiert durch zwei.)

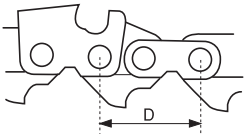

$$\text{PITCH} = \frac{D}{2}$$

- Treibgliedbreite (mm/Zoll)

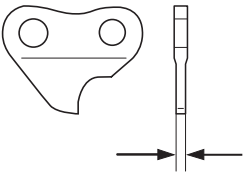

- Anzahl Treibglieder (St.)

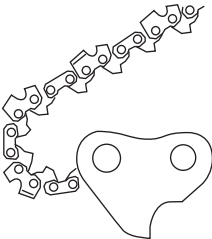

Schärfen und Einstellen der Tiefenbegrenzung der Sägekette



WARNUNG! Eine falsch geschärfte Sägekette erhöht die Rückschlaggefahr!

Allgemeines über das Schärfen von Schneidezähnen



- Niemals mit einer stumpfen Sägekette sägen. Eine Sägekette ist stumpf, wenn Sie die Schneidausrüstung durch das Holz drücken müssen und die Holzspäne sehr klein sind. Bei einer sehr stumpfen Sägekette fallen keine Späne an. Es fällt nur Holzstaub an.

- Eine gut geschärfte Sägekette frisst sich mühelos durch das Holz und hinterlässt große, lange Holzspäne.
- Die sägenden Teile der Kette sind die Schneidglieder, die aus einem Schneidezahn (A) und einer Tiefenbegrenznase (B) bestehen. Der Höhenabstand zwischen diesen beiden bestimmt die Schärfentiefe.

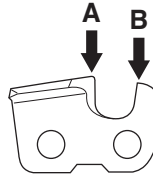

- Beim Schärfen von Schneidezähnen sind vier Werte zu berücksichtigen.

- Schärfwinkel

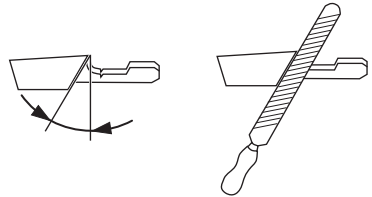

- Brustwinkel

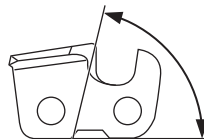

- Schärfposition

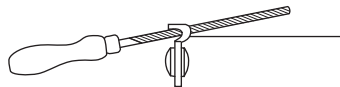

- Durchmesser der Rundfeile

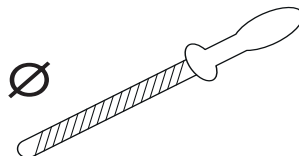

Es ist sehr schwer, eine Sägekette ohne Hilfsmittel richtig zu schärfen. Deshalb empfehlen wir Ihnen zum Schärfen der Sägekette unsere Feillehre. Sie gewährleistet eine

ALLGEMEINE SICHERHEITSVORSCHRIFTEN

optimale Rückschlagreduzierung und maximale Schneidkapazität.

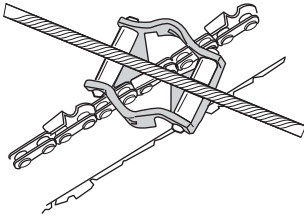

WARNUNG! Das Nichtbefolgen der Schärfanweisungen erhöht die Rückschlagneigung der Sägekette erheblich!

Schärfen der Schneidezähne



Zum Schärfen der Schneidezähne ist eine rundfeile und eine feillehre erforderlich.

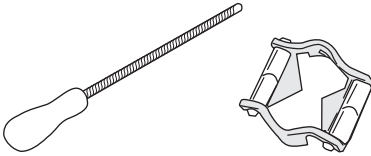

- Kontrollieren, ob die Sägekette gespannt ist. Bei unzureichender Spannung ist die Sägekette in seitlicher Richtung instabil, was das korrekte Schärfen erschwert.
- Immer von der Innenseite des Schneidezahns nach außen feilen. Die Feile beim Zurückziehen anheben. Zuerst alle Zähne von der einen Seite der Schiene feilen. Wenden und dann die restlichen Zähne von der anderen Seite feilen.

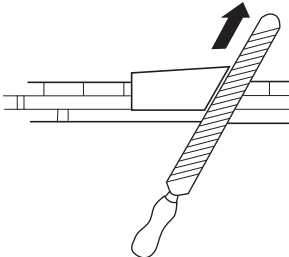

- So schärfen, dass alle Zähne gleich lang sind. Wenn die Schneidezähne bis auf 4 mm (5/32") Länge

abgenutzt sind, ist die Sägekette unbrauchbar und muss weggeworfen werden.

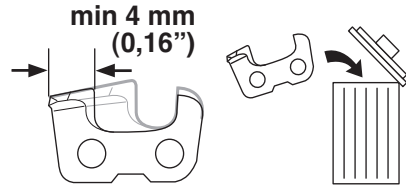

Allgemeines über die Einstellung der Tiefenbegrenzung



- Beim Schärfen des Schneidezahns wird die Tiefenbegrenzung (=Schärftiefe) verringert. Um eine maximale Schneidleistung beizubehalten, muss die Tiefenbegrenznase auf die empfohlene Höhe gesenkt werden.

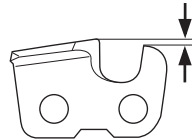

- Bei Schneidezähnen mit Rückschlagreduzierung ist die Vorderkante der Tiefenbegrenznase abgerundet. Es ist sehr wichtig, dass diese Abrundung nach der Einstellung des Tiefenbegrenzerabstands erhalten bleibt.

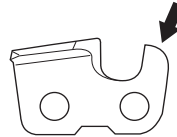

- Wir empfehlen die Anwendung unserer Tiefenbegrenzerlehre, die einen korrekten Tiefenbegrenzerabstand sowie eine Abrundung der Vorderkante der Tiefenbegrenznase gewährleistet.

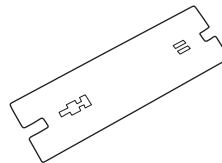

WARNUNG! Ein zu großer Tiefenbegrenzerabstand erhöht die Rückschlagneigung der Sägekette!

ALLGEMEINE SICHERHEITSVORSCHRIFTEN

Einstellung des Tiefenbegrenzerabstands



- Wenn die Einstellung des Tiefenbegrenzerabstands vorgenommen wird, müssen die Schneidezähne neu geschärft sein.

Wir empfehlen, den Tiefenbegrenzerabstand nach jeder dritten Sägekettenschärfung zu justieren. ACHTUNG! Diese Empfehlung setzt voraus, dass die Länge der Schneidezähne nicht unnormal verkürzt worden ist.

- Zur Einstellung des Tiefenbegrenzerabstands sind eine Flachfeile und eine Tiefenbegrenzerlehre erforderlich.

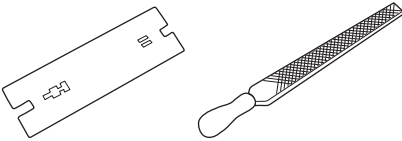

- Die Lehre auf die Tiefenbegrenzer Nase setzen.
- Mit der Flachfeile den überschüssigen Teil der Tiefenbegrenzer Nase abfeilen. Der Tiefenbegrenzerabstand ist korrekt, wenn beim Feilen über die Lehre kein Widerstand mehr zu spüren ist.

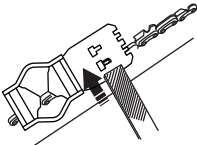

Spannen der Sägekette



WARNUNG! Eine unzureichend gespannte Sägekette kann abspringen und schwere oder sogar lebensgefährliche Verletzungen verursachen.

- Je öfter man eine Sägekette benutzt, desto länger wird sie. Es ist wichtig, dass die Schneidausrüstung dieser Veränderung entsprechend justiert wird.
- Die Kettenspannung ist regelmäßig beim Tanken zu kontrollieren. ACHTUNG! Eine neue Sägekette muss eine gewisse Zeit eingefahren werden, in der die Sägekettenspannung öfter kontrolliert werden muss.

- Allgemein gilt, dass man die Sägekette so straff wie möglich spannen soll, aber nur so straff, dass man sie noch leicht von Hand drehen kann.

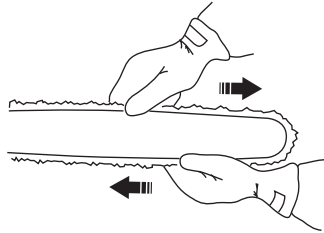

- Die Schienenmutter lösen.

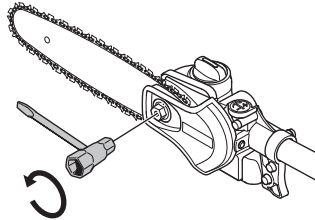

- Die Kette durch Drehen der Kettenspannschraube im Uhrzeigersinn (einen Kombischlüssel verwenden) spannen. Die Kette soll gespannt werden, bis sie auf der Schienenunterseite nicht mehr durchhängt.

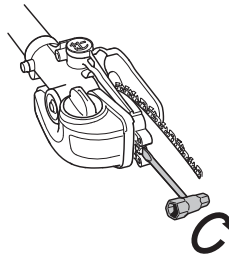

- Die Schienenmutter mit dem Kombischlüssel anziehen. Kontrollieren, ob sich die Sägekette leicht von Hand herumziehen lässt.

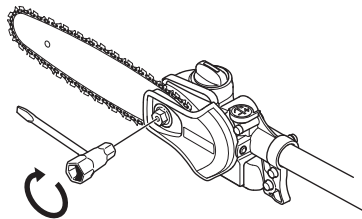

ALLGEMEINE SICHERHEITSVORSCHRIFTEN

Schmierung der Schneidausrüstung



WARNUNG! Eine unzureichende Schmierung der Schneidausrüstung kann zu einem Bruch der Sägekette führen und schwere oder sogar lebensgefährliche Verletzungen verursachen.

Sägekettenöl

- Sägekettenöl soll gut an der Sägekette haften und im warmen Sommer wie im kalten Winter gute Fließeigenschaften aufweisen.
- Als Motorsägenhersteller haben wir ein optimales Sägekettenöl entwickelt, das dank seiner pflanzlichen Basis außerdem biologisch abbaubar ist. Wir empfehlen daher die Verwendung unseres Kettenöls der Umwelt zuliebe, und damit die Sägekette länger hält.
- Wenn unser Original-Sägekettenöl nicht erhältlich ist, empfehlen wir, herkömmliches Sägekettenöl zu benutzen.
- Wo keine speziellen Sägekettenschmieröle erhältlich sind, kann das Getriebeöl EP 90 verwendet werden.
- **Niemals Altöl verwenden!** Es ist schädlich für Anwender, Gerät und Umwelt.

Nachfüllen von Sägekettenöl



Die Ölpumpe ist werkseitig voreingestellt, um dem üblichen Schmierungsbedarf zu entsprechen. Im Normalfall reicht ein voller Öltank etwa genauso lange wie ein voller Kraftstofftank. Die Ölmenge im Öltank daher beim Tanken kontrollieren, um Schäden an Sägekette und Schiene zu vermeiden, die durch fehlende Schmierung entstehen können.

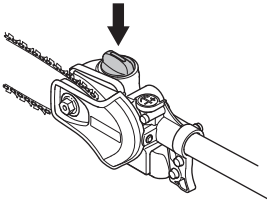

Kontrolle der Sägekettenschmierung

- Beim Tanken ist immer die Sägekettenschmierung zu kontrollieren. Die Führungsschienenspitze im Abstand von etwa 20 cm (8 Zoll) auf einen festen, hellen Gegenstand richten. Nach 1 Minute Betrieb mit

3/4 Vollgas muss ein deutlicher Ölrand am hellen Gegenstand sichtbar sein.

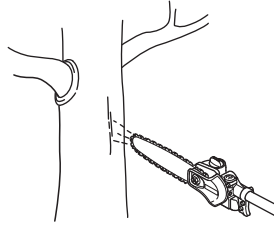

Einstellung der Kettenschmierung

Beim Schneiden trockener oder harter Holzarten kann eine verstärkte Schmierung erforderlich sein. Drehen Sie die Justierschraube im Uhrzeigersinn, um den Ölfluss zu verstärken. Beachten Sie, dass dadurch der Ölverbrauch erhöht wird; überprüfen Sie regelmäßig den Ölstand im Tank. Drehen Sie die Justierschraube gegen den Uhrzeigersinn, um den Ölfluss zu verringern.

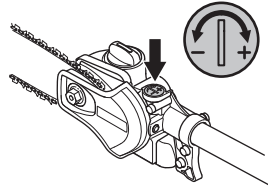

Maßnahmen, wenn die Schmierung nicht funktioniert:

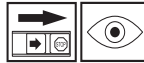

- Kontrollieren, ob die Sägekettenölkanäle verstopft ist. Reinigen Sie sie bei Bedarf.

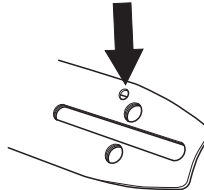

- Kontrollieren, ob der Schmierkanal des Getriebegehäuses sauber ist. Bei Bedarf reinigen.
- Kontrollieren, ob sich der Umlenkstern der Schiene leicht bewegen lässt. Wenn die Sägekettenschmierung nach einem Durchgang der

ALLGEMEINE SICHERHEITSVORSCHRIFTEN

oben aufgeführten Kontrollpunkte nicht funktioniert, müssen Sie Ihre Servicewerkstatt aufsuchen.

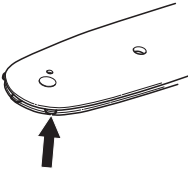

Verschleißkontrolle der Schneidausrüstung

Sägekette

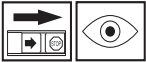

Die Sägekette täglich im Hinblick auf Folgendes kontrollieren:

- Sichtbare Risse an Nieten und Gliedern.
- Steifigkeit der Sägekette.
- Unnormaler Verschleiß an Nieten und Gliedern.

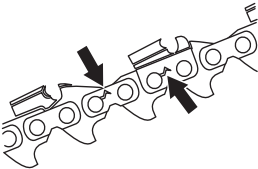

Wir empfehlen, eine neue Sägekette zu benutzen, um den Verschleiß der alten Kette beurteilen zu können.

Wenn die Schneidezähne nur noch eine Länge von 4 mm haben, ist die Sägekette verschlissen und muss weggeworfen werden.

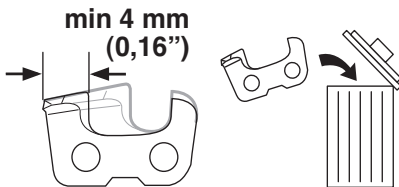

Kettenantriebsrad



Regelmäßig den Verschleiß des Kettenantriebsrades kontrollieren. Austauschen, wenn das Rad unnormal verschlissen ist.

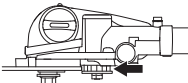

Führungsschiene



Regelmäßig kontrollieren:

- Ob sich an den Außenseiten der Führungsschienenennut Grate gebildet haben. Bei Bedarf abfeilen.

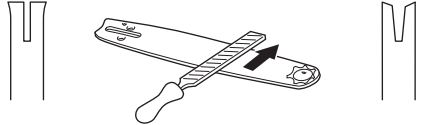

- Ob die Führungsschienenennut unnormal verschlissen ist. Wenn ja, Führungsschiene auswechseln.
- Ob der Umlenkstern der Führungsschiene unnormal oder ungleichmäßig verschlissen ist. Wenn sich eine Vertiefung gebildet hat, wo der Radius des Umlenksterns an der Unterseite der Führungsschiene endet, war die Sägekette unzureichend gespannt.

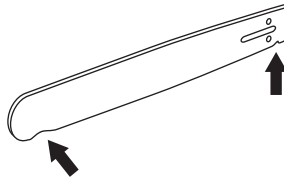

- Tägliches Wenden der Führungsschiene verlängert ihre Lebensdauer.

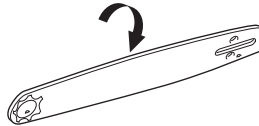

WARNUNG! Eine falsche Schneidausrüstung kann die Unfallgefahr erhöhen.

MONTAGE

Montage des Schneidkopfes



- Den Schneidkopf so an das Führungsrohr montieren, dass die Schraube (A) gemäß Abbildung genau vor dem Loch im Führungsrohr liegt.

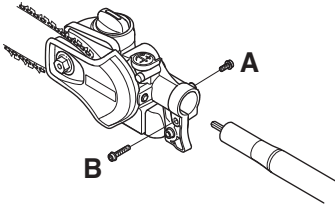

- Schraube A anziehen.
- Schraube B anziehen.

ACHTUNG! Darauf achten, dass die Antriebswelle am Führungsrohr genau in die Aussparung am Schneidkopf eingepasst wird.

Montage von Schiene und Kette



Die Schienenmutter herauserschrauben und die Schutzabdeckung entfernen.

Die Schiene über den Schienenbolzen montieren. Die Schiene in der hintersten Position aufsetzen. Die Kette um das Kettenantriebsrad und in die Schienennut legen. Auf der Oberseite der Schiene beginnen.

Darauf achten, dass die Schneiden der Sägezähne auf der Schienenoberseite nach vorn gerichtet sind.

Kupplungsdeckel montieren und den Kettenspannzapfen (A) in die Aussparung der Schiene setzen. Kontrollieren, ob die Treibglieder der Kette auf das Kettenantriebsrad (B) passen und die Kette richtig in der Schienennut liegt. Die Schienenmutter von Hand anziehen.

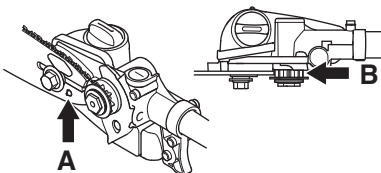

Die Kette durch Schrauben der Kettenspannerschraube im Uhrzeigersinn spannen. Den Kombischlüssel benutzen oder von Hand schrauben. Die Kette ist zu

spannen, bis sie auf der Unterseite der Schiene nicht mehr locker hängt.

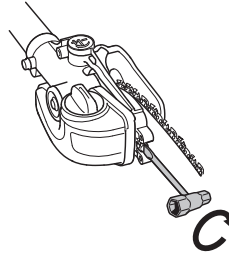

- Die Kette ist korrekt gespannt, wenn sie an der Schienenunterseite nicht durchhängt und von Hand noch leicht herangezogen werden kann. Die Schienenmutter mit dem Kombischlüssel anziehen und dabei gleichzeitig die Schienenspitze hochhalten.

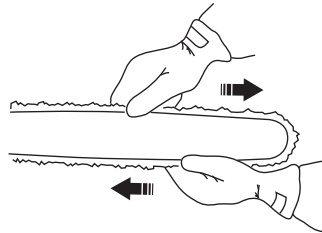

- An einer neuen Kette muss die Kettenspannung oft kontrolliert werden, bis die Kette eingefahren ist. Die Kettenspannung regelmäßig prüfen. Mit einer richtig gespannten Kette wird eine gute Schnittleistung und eine lange Lebensdauer erzielt.

Montage des Stoßschutzes

Ist die Maschine mit einem unter dem Motor festgeschraubten Schutzblech ausgestattet, muss dieses vor der Montage des Stoßschutzes entfernt werden.

Bringen Sie den Schutz mit drei Schrauben an. Ziehen Sie die Schrauben an. (4 Nm). Nach ca. 20 Betriebsstunden der Maschine müssen die Schrauben auf 4 Nm nachgezogen werden.

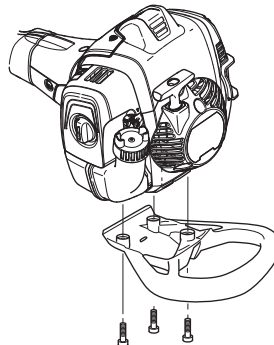

MONTAGE

Teleskopfunktion



Die Welle der Maschine ist in Teleskopform ausgeführt. Um die Länge der Welle zu verändern, gehen Sie wie folgt vor:

- Den Drehknopf lockern.

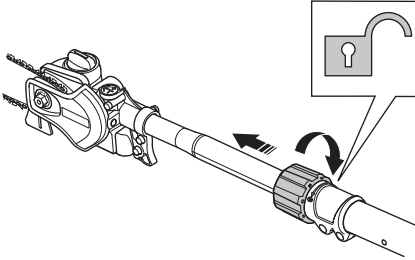

- Ziehen Sie die Welle bis zur gewünschten Länge heraus.
- Drehknopf anziehen.

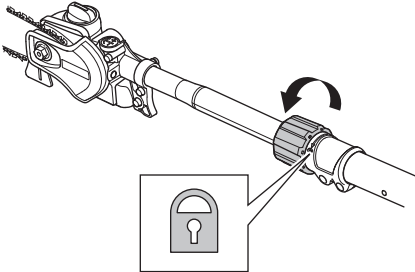

Anpassung des Tragegurts



Der Tragegurt ist immer zusammen mit dem Gerät zu benutzen, damit Sie maximale Kontrolle über das Gerät haben und damit Arme und Rücken nicht so schnell müde werden.

- Den Tragegurt anlegen.
- Haken Sie das Kabel an einem der Haken an der Maschine ein.

- Die Länge des Tragegurts so einstellen, dass sich der Aufhängehaken etwa auf der Höhe Ihrer rechten Hüfte befindet.



UMGANG MIT KRAFTSTOFF

Sicherer Umgang mit Kraftstoff

Das Gerät niemals starten, wenn:

- 1 Wenn Kraftstoff darüber verschüttet wurde. Alles abwischen und restliches Benzin verdunsten lassen.
- 2 Wenn Sie Kraftstoff über sich selbst oder Ihre Kleidung verschüttet haben, ziehen Sie sich um. Waschen Sie die Körperteile, die mit dem Kraftstoff in Berührung gekommen sind. Wasser und Seife verwenden.
- 3 Wenn es Kraftstoff leckt. Tankdeckel und Tankleitungen regelmäßig auf Undichtigkeiten überprüfen. Im Falle einer Leckage, wenden Sie Service-Agent.

Transport und Aufbewahrung

- Das Gerät und den Kraftstoff so transportieren und aufbewahren, dass bei eventuellen Undichtigkeiten entweichende Dämpfe oder Kraftstoff nicht mit Funken oder offenem Feuer in Kontakt kommen können, z. B. von Elektrogeräten, Elektromotoren, elektrischen Kontakten/Schaltern oder Heizkesseln.
- Zum Transport und zur Aufbewahrung von Kraftstoff sind speziell für diesen Zweck vorgesehene und zugelassene Behälter zu verwenden.
- Bei längerer Aufbewahrung des Geräts ist der Kraftstofftank zu leeren. An der nächsten Tankstelle können Sie erfahren, wie Sie überschüssigen Kraftstoff am besten entsorgen. Entleeren Sie den Tank in einen geeigneten Behälter und an einem gut durchlüfteten Ort.
- Vor der Langzeitaufbewahrung sicherstellen, dass die Maschine gründlich gesäubert und komplett gewartet wurde.
- Bei Transport oder Aufbewahrung des Gerätes muss der Transportschutz für die Schneidusrüstung immer montiert sein.
- Sichern Sie die Maschine während des Transports.
- Um ein ungewolltes Starten des Motors zu vermeiden, ist die Zündkappe bei der Langzeitaufbewahrung und bei allen Servicemaßnahmen zu entfernen, sowie wenn das Gerät ohne Aufsicht ist.
- Die Maschine abkühlen lassen, bevor sie in einem Raum abgestellt wird.



WARNUNG! Beim Umgang mit Kraftstoff vorsichtig sein. Denken Sie an das Feuer- und Explosionsrisiko und an die Gefahr des Einatmens.

Kraftstoff

ACHTUNG! Das Gerät ist mit einem Zweitaktmotor ausgestattet und daher ausschließlich mit einer Mischung aus Benzin und Zweitaktöl zu betreiben. Damit das Mischungsverhältnis richtig ist, muss die beizumischende

Ölmenge unbedingt genau abgemessen werden. Wenn kleine Kraftstoffmengen gemischt werden, wirken sich auch kleine Abweichungen bei der Ölmenge stark auf das Mischungsverhältnis aus.



WARNUNG! Kraftstoff und Kraftstoffdämpfe sind sehr feuergefährlich und können beim Einatmen und auf der Haut schwere Schäden verursachen. Beim Umgang mit Kraftstoff ist daher Vorsicht geboten und für eine gute Belüftung zu sorgen.



WARNUNG! Beim Umgang mit Kraftstoff für gute Belüftung sorgen.

Benzin



ACHTUNG! Stets Qualitätsbenzin mit Ölbeimischung mit mind. 90 Oktan (ROZ) verwenden. Wenn Ihr Gerät mit Katalysator ausgestattet ist (siehe Kapitel Technische Daten), muss stets bleifreies Qualitätsbenzin mit Ölbeimischung verwendet werden. Verbleibtes Benzin zerstört den Katalysator.

Wenn umweltgerechtes sog. Alkylatbenzin zur Verfügung steht, ist dieses zu verwenden.



Ethanol-Kraftstoffgemisch, E10 kann verwendet werden (max. 10 %ige Ethanol-Mischung). Die Verwendung von Ethanol-Mischungen höher als E10 führt zu Magerlauf, der Motorschäden verursachen kann.

- Als niedrigste Oktanzahl wird ROZ 90 empfohlen. Wenn der Motor mit Benzin einer niedrigeren Oktanzahl als 90 betrieben wird, läuft er nicht einwandfrei. Das führt zu erhöhten Motortemperaturen, die schwere Motorschäden verursachen können.
- Wenn kontinuierlich bei hohen Drehzahlen gearbeitet wird, ist eine höhere Oktanzahl zu empfehlen.

Zweitaktöl

- Das beste Resultat und die beste Leistung wird mit HUSQVARNA-Zweitaktmotoröl erzielt, das speziell für unsere luftgekühlten Zweitaktmotoren hergestellt wird.
- Niemals Zweitaktöl für wassergekühlte Außenbordmotoren, sog. Outboardoil (TCW), verwenden.
- Niemals Öl für Viertaktmotoren verwenden.
- Eine unzureichende Ölqualität oder ein zu fettes Öl/Kraftstoff-Gemisch kann die Funktion des

UMGANG MIT KRAFTSTOFF

Katalysators beeinträchtigen und seine Lebensdauer reduzieren.

- Mischungsverhältnis

1:50 (2 %) mit HUSQVARNA-Zweitaktöl.

1:33 (3 %) mit anderen Ölen für luftgekühlte Zweitaktmotoren der Klasse JASO FB/ISO EGB.

Benzin, Liter	Zweitaktöl, Liter	
	2% (1:50)	3% (1:33)
5	0,10	0,15
10	0,20	0,30
15	0,30	0,45
20	0,40	0,60

Mischen

- Benzin und Öl stets in einem sauberen, für Benzin zugelassenen Behälter mischen.
- Immer zuerst die Hälfte des Benzins, das gemischt werden soll, einfüllen. Danach die gesamte Ölmenge einfüllen. Die Kraftstoffmischung mischen (schütteln). Dann den Rest des Benzins dazugeben.
- Vor dem Einfüllen in den Tank der Maschine die Kraftstoffmischung noch einmal sorgfältig mischen (schütteln).

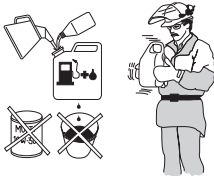

- Kraftstoff höchstens für einen Monat im Voraus mischen.
- Wenn das Gerät über einen längeren Zeitraum nicht benutzt wird, den Kraftstofftank entleeren und reinigen.



WARNUNG! Der Schalldämpfer des Katalysators ist sehr heiß, sowohl beim Betrieb als auch nach dem Abstellen. Dies gilt auch bei Leerlaufbetrieb. Die Brandgefahr beachten, besonders wenn sich feuergefährliche Stoffe und/oder Gase in der Nähe befinden.

Tanken



WARNUNG! Folgende Vorsichtsmaßnahmen verringern die Feuergefahr:

Den Kraftstoff draußen in Abwesenheit von Funken und Flammen mischen und eingießen.

Beim Tanken nicht rauchen und jegliche Wärmequellen vom Kraftstoff fernhalten.

Niemals bei laufendem Motor tanken.

Den Motor abstellen und vor dem Tanken einige Minuten abkühlen lassen. Füllen Sie Kraftstoff nur in einem belüfteten Bereich nach. Füllen Sie niemals in Innenräumen Kraftstoff nach.

Den Tankdeckel stets vorsichtig öffnen, so dass sich ein evtl. vorhandener Überdruck langsam abbauen kann.

Den Tankdeckel nach dem Tanken wieder sorgfältig zudrehen.

Die Maschine vor dem Start immer aus dem Auftankbereich und von der Auftankquelle weg bewegen.

- Verwenden Sie einen Kraftstoffbehälter mit Überfüllungsschutz.
- Wenn Kraftstoff darüber verschüttet wurde. Alles abwischen und restliches Benzin verdunsten lassen.
- Um den Tankdeckel herum sauberwischen. Verunreinigungen im Tank verursachen Betriebsstörungen.
- Vor dem Einfüllen in den Tank den Behälter noch einmal schütteln, damit der Kraftstoff gut gemischt ist.

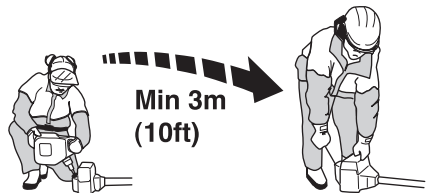

STARTEN UND STOPPEN

Kontrolle vor dem Start



- Den Arbeitsbereich inspizieren. Gegenstände, die weggeschleudert werden können, entfernen.
- Die Schneid-ausrüstung kontrollieren. Niemals eine stumpfe, rissige oder beschädigte Ausrüstung benutzen.
- Kontrollieren, ob das Gerät in einwandfreiem Zustand ist. Kontrollieren, ob alle Muttern und Schrauben angezogen sind.
- Dafür sorgen, dass die Kette ausreichend geschmiert ist.
- Kontrollieren, ob die Schneid-ausrüstung im Leerlauf immer stehen bleibt.
- Benutzen Sie das Gerät nur für solche Arbeiten, für die es vorgesehen ist.
- Dafür sorgen, dass Handgriffe und Sicherheitsfunktionen in Ordnung sind. Niemals ein Gerät benutzen, an dem ein Teil fehlt oder das so modifiziert wurde, dass es nicht mehr mit der Spezifikation übereinstimmt.

Auffüllen von Öl



- Den Deckel auf der Oberseite des Schienenkopfes öffnen

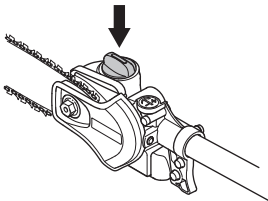

- Mit Sägekettenöl von Husqvarna auffüllen.
- Deckel wieder schließen.

Starten und stoppen



WARNUNG! Das komplette Kupplungsgehäuse und das Führungsrohr müssen montiert sein, bevor das Gerät gestartet wird, andernfalls kann sich die Kupplung lösen und Verletzungen verursachen.

Die Maschine vor dem Start immer aus dem Auftankbereich und von der Auftankquelle weg bewegen. Das Gerät auf festem Untergrund abstellen. Darauf achten, dass die Schneid-ausrüstung keine Gegenstände berührt. Sorgen Sie dafür, dass sich innerhalb des Arbeitsbereichs keine unbefugten Personen aufhalten, andernfalls besteht die Gefahr von schweren Verletzungen. Der Sicherheitsabstand beträgt 15 Meter.

Starten



Kraftstoffpumpe: Mehrmals auf die Gummiblase der Kraftstoffpumpe drücken, bis diese sich mit Kraftstoff zu füllen beginnt. Die Blase braucht nicht ganz gefüllt zu werden.

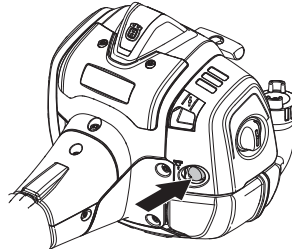

Choke: Den Chokehebel in Choke-Lage führen.

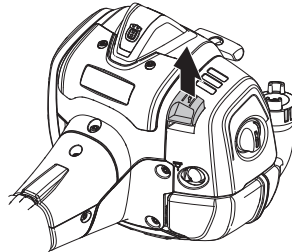

STARTEN UND STOPPEN



WARNUNG! Wenn der Chochebel beim Starten des Motors auf Choke eingestellt ist, fängt die Schneidausrüstung sofort an zu rotieren.

Den Gerätekörper mit der linken Hand gegen den Boden drücken (**ACHTUNG!** Nicht mit dem Fuß!). Mit der rechten Hand den Starthandgriff fassen und das Startseil langsam herausziehen, bis ein Widerstand spürbar wird (die Starthaken greifen), und dann schnell und kräftig ziehen. **Das Startseil niemals um die Hand wickeln.**

Ziehen Sie so oft am Startseil, bis der Motor anspringt (oder maximal 5-mal ziehen).

Bewegen Sie den Choke-Hebel nach unten in die Betriebsposition.

Ziehen Sie so oft am Startseil, bis der Motor anspringt, und bedienen Sie langsam den Gashebel, um die Motordrehzahl zu erhöhen, bis die Betriebsgeschwindigkeit erreicht ist. Das Startgas wird automatisch ausgeschaltet.

ACHTUNG! Das Startseil nicht ganz herausziehen und den Startgriff aus ganz herausgezogener Lage nicht loslassen. Schäden am Gerät könnten die Folge sein.



ACHTUNG! Kein Körperteil darf auf die markierte Fläche geraten. Der Kontakt kann zu Hautverbrennungen oder elektrischen Schlägen führen, wenn die Zündkappe defekt ist. Stets Handschuhe tragen. Niemals eine Maschine mit defekter Zündkappe verwenden.

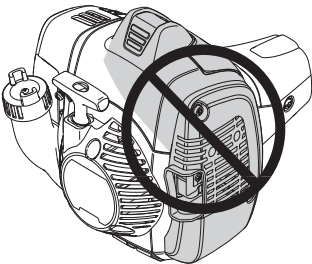

Stoppen

Zum Abstellen des Motors die Zündung ausschalten.

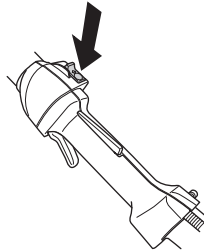

ACHTUNG! Der Stoppschalter geht automatisch in die Startstellung zurück. Um ein ungewolltes Starten zu vermeiden, muss bei Montage, Kontrolle und/oder Wartung daher stets die Zündkappe von der Zündkerze entfernt werden.

Allgemeine Arbeitsvorschriften

WICHTIG!

Dieser Abschnitt behandelt grundlegende Sicherheitsregeln für die Arbeit mit einem Hochentaster.

Wenn Sie in eine Situation kommen, die Sie in Bezug auf die weitere Anwendung des Geräts verunsichert, lassen Sie sich von einem Experten beraten. Wenden Sie sich an Ihren Fachhändler oder Ihre Servicewerkstatt.

Vermeiden Sie, Arbeiten auszuführen, denen Sie sich nicht gewachsen fühlen.



WARNUNG! Das Gerät kann schwere Verletzungen verursachen. Die Sicherheitsvorschriften gründlich durchlesen. Lernen Sie, wie das Gerät anzuwenden ist.



WARNUNG! Schneidendes Werkzeug. Das Werkzeug nicht berühren, ohne vorher den Motor abzustellen.

Persönlicher Schutz

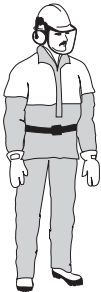

- Immer Stiefel und übrige Ausrüstung tragen, die unter der Überschrift Persönliche Schutzausrüstung beschrieben ist.
- Immer Arbeitskleidung und kräftige, lange Hosen tragen.
- Niemals lose sitzende Kleidung oder Schmuck tragen.
- Dafür sorgen, dass das Haar nicht weiter als auf Schulterhöhe herabfällt.

Sicherheitsvorschriften für die Umgebung

- Niemals Kindern die Anwendung des Geräts erlauben.
- Darauf achten, dass bei der Arbeit niemand näher als 15 m herankommt.
- Lassen Sie niemals jemand anderen das Gerät benutzen, ohne sich zu vergewissern, dass die

Person den Inhalt der Bedienungsanweisung verstanden hat.

- Niemals auf einer Leiter oder einem Hocker oder in einer anderen, nicht ausreichend gesicherten erhöhten Position stehend arbeiten.

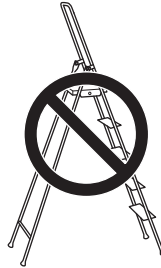

Sicherheitsvorschriften während der Arbeit



- Sorgen Sie immer dafür, dass Sie bei der Arbeit fest und sicher stehen.
- Das Gerät immer mit beiden Händen halten. Das Gerät an der Seite des Körpers halten.



- Die rechte Hand benutzen, um den Gashebel zu betätigen.
- Dafür sorgen, dass Hände und Füße nicht an die Schneidausrüstung kommen, wenn der Motor läuft.
- Wenn der Motor abgestellt worden ist, Hände und Füße von der Schneidausrüstung fernhalten, bis diese völlig still steht.
- Das Gerät immer auf den Boden legen, wenn Sie nicht damit arbeiten.
- Auf Aststümpfe Acht geben, die beim Absägen weggeschleudert werden können.
- Sie sollten ebenfalls aufpassen, dass Sie nicht von fallenden Zweigen getroffen werden, die vom Boden abprallen.

ARBEITSTECHNIK

- Den Arbeitsbereich auf Fremdkörper wie Stromleitungen, Insekten oder Tiere usw. untersuchen sowie auf Gegenstände, die die Schneidausrüstung beschädigen könnten, z. B. Metallgegenstände.
- Den Tragegurt benutzen, um die Handhabung des Gerätes zu erleichtern und sein Gewicht zu verteilen.



- Wenn ein Fremdkörper getroffen wird oder Vibrationen auftreten, müssen Sie das Gerät abstellen. Das Zündkerzenkabel von der Zündkerze abziehen. Kontrollieren, ob das Gerät beschädigt ist. Eventuelle Schäden reparieren.
- Sollte während der Arbeit irgendetwas in der Schneidausrüstung hängen bleiben, muss der Motor abgestellt werden, völlig stillstehen und das Zündkabel gelöst werden, bevor die Schneidausrüstung gereinigt wird.
- Dieses Gerät ist nicht elektrisch isoliert. Wenn das Gerät in Kontakt mit oder in die Nähe von stromführenden Leitungen kommt, können Todesfälle oder schwere Verletzungen die Folge sein.

Sicherheitsvorschriften nach abgeschlossener Arbeit



- Der Transportschutz ist immer an der Schneidausrüstung anzubringen, wenn das Gerät nicht benutzt wird.
- Vor Reinigung, Reparatur oder Inspektion müssen Sie darauf achten, dass die Schneidausrüstung zum Stillstand gekommen ist. Das Zündkerzenkabel von der Zündkerze abziehen.

- Zur Reparatur der Schneidausrüstung immer feste Handschuhe anziehen. Sie ist sehr scharf, und Schnittwunden können sehr leicht entstehen.

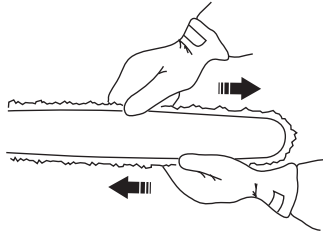

- Das Gerät für Kinder unzugänglich aufbewahren.
- Bei Reparaturen ausschließlich Original-Ersatzteile verwenden.

Grundlegende Arbeitstechnik

- Für optimale Balance das Gerät so nah wie möglich am Körper halten.



- Aufpassen, dass die Spitze nicht den Boden berührt.
- Nicht zu schnell arbeiten, sondern in angemessenem Tempo vorwärts gehen, so dass alle Äste zu einer gleichmäßigen Fläche geschnitten werden.
- Nach jedem Arbeitsmoment den Motor im Leerlauf laufen lassen. Längerer Betrieb bei hoher Drehzahl ohne Belastung kann schwere Motorschäden verursachen.
- Arbeiten Sie stets mit Vollgas.
- Den Motor nach jedem Arbeitsmoment auf Leerlauf heruntergehen lassen. Längerer Betrieb bei Vollgas kann schwere Schäden an der Zentrifugakupplung verursachen.



WARNUNG! Stehen Sie niemals genau unter dem Ast, der abgesägt wird. Dies kann schwere oder gar lebensgefährliche Verletzungen verursachen.

ARBEITSTECHNIK

Arbeiten Sie mit höchster Vorsicht in der Nähe elektrischer Freileitungen. Herunterfallende Äste können einen Kurzschluss verursachen.



WARNUNG! Beachten Sie die geltenden Sicherheitsregeln für die Arbeit in der Nähe von elektrischen Freileitungen.



WARNUNG! Dieses Gerät ist nicht elektrisch isoliert. Wenn das Gerät in Kontakt mit oder in die Nähe von stromführenden Leitungen kommt, können Todesfälle oder schwere Verletzungen die Folge sein. Elektrizität kann über einen sogenannten Spannungsbogen von einem Punkt zu einem anderen übertragen werden. Je höher die Spannung, desto größer die Entfernung, über die Elektrizität übertragen werden kann. Elektrizität kann auch durch Äste und andere Gegenstände übertragen werden, besonders dann, wenn diese feucht sind. Mit dem Gerät immer einen Abstand von mindestens 10 m zu einer stromführenden Leitung und/oder Gegenständen, die mit dieser in Kontakt stehen, einhalten. Wenn Sie mit einem kürzeren Sicherheitsabstand arbeiten müssen, wenden Sie sich immer an den aktuellen Stromversorger, um sicherzustellen, dass die Spannung ausgeschaltet ist, bevor Sie mit der Arbeit beginnen.



WARNUNG! Das Gerät hat eine große Reichweite. Stellen Sie sicher, dass keine Menschen oder Tiere näher als 15 m herankommen, wenn das Gerät in Betrieb ist. Wenden Sie sich niemals abrupt mit dem Gerät um, ohne vorher sicherzustellen, dass sich hinter Ihnen niemand innerhalb der Sicherheitszone befindet.

- Die richtige Position im Verhältnis zum Ast suchen, so dass der Schnitt möglichst im Winkel von 90° zum Ast ausgeführt werden kann.

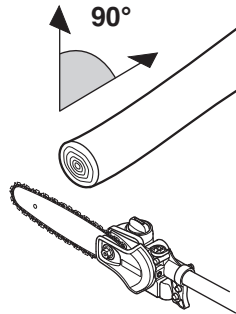

- Bei der Arbeit den Schaft nicht gerade vom Körper weg halten (wie bei einer Angel), weil sonst das Gewicht der Schneidausrüstung als höher empfunden wird.
- Dicke Äste in Abschnitten absägen, damit Sie eine bessere Kontrolle über den Aufschlagplatz haben.

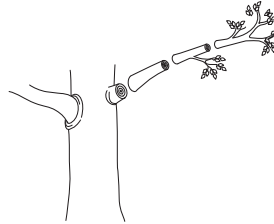

- Niemals in den Wulst am Astansatz sägen, da dieser die Wundheilung beschleunigt und Fäuleangriffen entgegenwirkt!

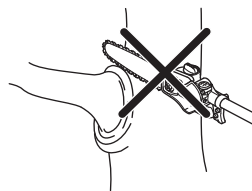

- Einen Entlastungsschnitt auf der Astunterseite machen, bevor der Ast abgesägt wird. So lässt sich das Abreißen der Rinde verhindern, das schwer heilende und bestehende Schäden am Baum verursachen kann. Der Schnitt sollte nicht tiefer als 1/3 der Astdicke sein, um ein Festsägen zu vermeiden. Die Schneidausrüstung immer mit rotierender Kette

vom Ast zurückziehen, um zu verhindern, dass die Schneidausrüstung eingeklemmt wird.

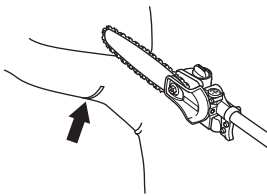

- Den Tragegurt benutzen, um die Handhabung des Gerätes zu erleichtern und sein Gewicht zu verteilen.



- Sorgen Sie dafür, dass Sie fest und sicher stehen, und dass Sie arbeiten können, ohne von Ästen, Steinen und Bäumen gestört zu werden.



WARNUNG! Niemals Gas geben, ohne die Schneidausrüstung voll im Blick zu haben.

Vergaser

Einstellung der Leerlaufdrehzahl

Vor den Einstellungen dafür sorgen, dass der Luftfilter sauber und der Luftfilterdeckel angebracht ist.

Wenn eine Anpassung erforderlich wird, die Leerlaufdrehzahl mit der Leerlaufschraube T einstellen. Die Schraube T zunächst im Uhrzeigersinn drehen, bis die Schneidausrüstung sich zu drehen beginnt. Danach die T-Schraube gegen den Uhrzeigersinn drehen, bis die Schneidausrüstung stehenbleibt. Eine korrekt eingestellte Leerlaufdrehzahl ist dann erreicht, wenn der Motor in jeder Situation gleichmäßig läuft. Es sollte außerdem ein guter Abstand zu der Drehzahl bestehen, bei der die Schneidausrüstung sich zu drehen beginnt.

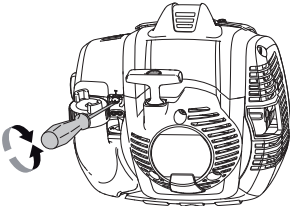

Empf. Leerlaufdrehzahl: Siehe das Kapitel Technische Daten.



WARNUNG! Kann die Leerlaufdrehzahl nicht so eingestellt werden, dass die Schneidausrüstung stehenbleibt, wenden Sie sie an Ihren Händler/Ihre Servicewerkstatt. Das Gerät erst wieder verwenden, wenn es korrekt eingestellt oder repariert ist.

Schalldämpfer



ACHTUNG! Bestimmte Schalldämpfer sind mit Katalysator ausgestattet. Im Kapitel Technische Daten können Sie nachlesen, ob Ihr Gerät einen Katalysator hat.

Der Schalldämpfer hat die Aufgabe, den Schallpegel zu dämpfen und die Abgase vom Anwender wegzuleiten. Die Abgase sind heiß und können Funken enthalten, die einen Brand verursachen können, wenn die Abgase auf trockenes und brennbares Material gerichtet werden.

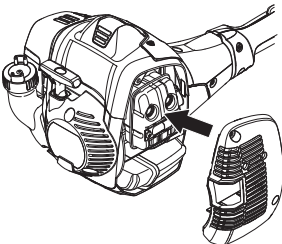

Bestimmte Schalldämpfer sind mit einem speziellen Funkenfangnetz ausgerüstet. Ist Ihr Gerät mit einem derartigen Schalldämpfer ausgestattet, so ist das Netz einmal wöchentlich zu säubern. Dies geschieht am besten mit einer Stahlbürste.



Bei Schalldämpfern ohne Katalysator sollte das Netz einmal in der Woche gereinigt und ggf. ausgetauscht werden. Bei Katalysatorschalldämpfern ist das Netz einmal im Monat zu kontrollieren und evtl. zu reinigen. **Beschädigte Netze sind auszutauschen.**

Wenn das Netz häufig verstopft ist, kann dies ein Zeichen dafür sein, dass der Katalysator nicht einwandfrei arbeitet. Lassen Sie das Gerät bei Ihrem Fachhändler überprüfen. Wenn das Netz verstopft ist, wird das Gerät überhitzt, was Schäden an Zylinder und Kolben zur Folge hat. Siehe auch die Anweisungen unter der Überschrift Wartung.

ACHTUNG! Das Gerät niemals benutzen, wenn sich der Schalldämpfer in schlechtem Zustand befindet.



WARNUNG! Der Katalysatorschalldämpfer ist bei Betrieb und auch noch nach dem Ausschalten sehr heiß. Dies gilt auch für den Leerlaufbetrieb. Berühren kann zu Verbrennungen führen. Achten Sie auf die Feuergefahr!

Kühlsystem

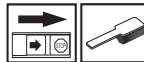

Damit die Betriebstemperatur so niedrig wie möglich bleibt, ist das Gerät mit einem Kühlsystem ausgestattet.

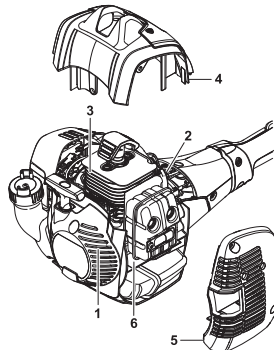

WARTUNG

Das Kühlsystem besteht aus folgenden Komponenten:

- 1 Lufterlass in der Startvorrichtung.
- 2 Gebläseflügel des Schwungrads.
- 3 Kühlrippen des Zylinders.
- 4 Zylinderdeckel (leitet die Kühlluft zum Zylinder).

Das Kühlsystem einmal pro Woche mit einer Bürste reinigen, bei schwierigen Verhältnissen öfter. Eine Verschmutzung oder Verstopfung des Kühlsystems führt zur Überhitzung des Gerätes, die Schäden an Zylinder und Kolben zur Folge haben kann.

Zündkerze



Der Zustand der Zündkerze wird durch folgende Faktoren verschlechtert:

- Falsch eingestellter Vergaser.
- Falsche Ölmenge im Kraftstoff (zuviel Öl oder falsche Ölsorte).
- Verschmutzter Luftfilter.

Diese Faktoren verursachen Beläge an den Elektroden der Zündkerze und können somit zu Betriebsstörungen und Startschwierigkeiten führen.

Bei schwacher Leistung, wenn das Gerät schwer zu starten ist oder im Leerlauf ungleichmäßig läuft, immer zuerst die Zündkerze prüfen, bevor andere Maßnahmen eingeleitet werden. Ist die Zündkerze verschmutzt, so ist sie zu reinigen; gleichzeitig ist zu prüfen, ob der Elektrodenabstand 0,65 mm beträgt. Die Zündkerze ist nach ungefähr einem Monat in Betrieb oder bei Bedarf öfter auszuwechseln.

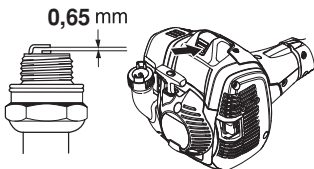

ACHTUNG! Stets den vom Hersteller empfohlenen Zündkerzentyp verwenden! Eine ungeeignete Zündkerze kann Kolben und Zylinder zerstören. Dafür sorgen, dass die Zündkerze eine sog. Funkenstörung hat.

Luftfilter



Luftfilter regelmäßig von Staub und Schmutz reinigen, zur Vermeidung von:

- Vergaserstörungen.
- Startschwierigkeiten.
- Leistungsminderung.

- Unnötigem Verschleiß der Motorteile.
- Unnormal hohem Kraftstoffverbrauch.

Den Filter jeweils nach 25 Betriebsstunden reinigen, bei besonders staubigen Verhältnissen häufiger.

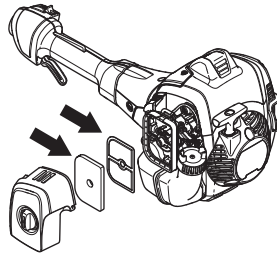

Reinigung des Luftfilters

Schließen Sie die Drosselluftklappe, indem Sie den Choke-Hebel nach oben bewegen.

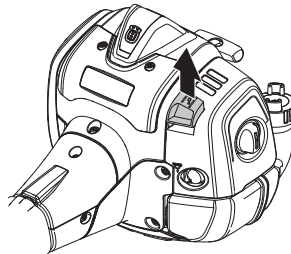

Luftfilterabdeckung abnehmen und Filter entfernen. Mit Druckluft reinigen.

Getriebe

WICHTIG!

Sämtliche Wartungsarbeiten am Sägekopf sind von einem qualifizierten Husqvarna-Händler auszuführen.

Stets Originalfett von Husqvarna verwenden, um Beschädigungen des Sägekopfzahnrad zu vermeiden.
Fett mit folgender Teilenummer verwenden: 579 06 49-01

WARTUNG

Wartungsschema

Nachstehend sind die an der Maschine vorzunehmenden Wartungsmaßnahmen aufgelistet. Die meisten der Punkte werden im Abschnitt "Wartung" beschrieben. Der Bediener darf nur die Wartungs- und Servicearbeiten ausführen, die in dieser Bedienungsanleitung beschrieben sind. Größere Eingriffe sind von einer autorisierten Servicewerkstatt auszuführen.

Wartung	Tägliche Wartung	Wöchentliche Wartung	Monatliche Wartung
Das Gerät äußerlich reinigen.	X		
Kontrollieren, ob Gashebelsperre und Gashebel ordnungsgemäß funktionieren.	X		
Die Funktion des Stoppschalters kontrollieren.	X		
Kontrollieren, ob die Schneidausrüstung im Leerlauf rotiert.	X		
Luftfilter reinigen. Bei Bedarf austauschen.	X		
Schrauben und Muttern nachziehen.	X		
Sicherstellen, dass von Motor, Tank oder Kraftstoffleitungen kein Kraftstoff ausläuft.	X		
Reinigen Sie den Bereich unter der Schutzabdeckung.	X		
Die Sägekette in Bezug auf sichtbare Risse in Nieten und Gliedern untersuchen, ob die Kette steif ist oder Nieten und Glieder außergewöhnlichen Verschleiß aufweisen.	X		
Die Startvorrichtung und ihr Startseil kontrollieren.		X	
Die Vibrationsdämpfer auf Beschädigung überprüfen.		X	
Die Zündkerze äußerlich reinigen. Die Zündkerze demontieren und den Elektrodenabstand prüfen. Den Abstand auf 0,65 mm einstellen oder die Zündkerze austauschen. Dafür sorgen, dass die Zündkerze eine sog. Funkenstörung hat.		X	
Das Kühlsystem des Geräts reinigen.		X	
Das Funkenfängernetz des Schalldämpfers reinigen oder austauschen (gilt nur für Schalldämpfer ohne Katalysator).		X	
Den Vergaser von außen und den Bereich um ihn herum reinigen.		X	
Falls erforderlich, Grate an den Schienenseiten planfeilen.		X	
Den Kraftstofftank reinigen.			X
Kraftstofffilter auf Verschmutzungen oder Kraftstoffschlauch auf Risse oder andere Schäden untersuchen. Bei Bedarf austauschen.			X
Alle Kabel und Anschlüsse kontrollieren.			X
Kupplung, Kupplungsfedern und Kupplungstrommel auf Verschleiß kontrollieren. Bei Bedarf von einer autorisierten Servicewerkstatt austauschen lassen.			X
Zündkerze austauschen. Dafür sorgen, dass die Zündkerze eine sog. Funkenstörung hat.			X
Das Funkenfängernetz des Schalldämpfers kontrollieren und ggf. reinigen (gilt nur für Schalldämpfer mit Katalysator).			X

TECHNISCHE DATEN

Technische Daten

525PT5S

Motor

Hubraum, cm ³	25,4
Bohrung, mm	34
Hublänge, mm	28
Empfohlene max. Drehzahl, unbelastet, U/min	11000-12000
Leerlaufdrehzahl, U/min	2800-3000
Motorhöchstleistung gemäß ISO 8893, kW/ U/min	1,0/8500
Katalysatorschalldämpfer	Ja
Drehzahlgeregeltes Zündsystem	Ja

Zündanlage

Zündkerze	NGK BPMR8Y
Elektrodenabstand, mm	0,5

Kraftstoff- und Schmiersystem

Kraftstofftank, Volumen, cm ³ /Liter	0,5
Öltank, Volumen, Liter	0,14

Gewicht

Gewicht ohne Kraftstoff, Öl und Schneidausrüstung, kg	7,2
---	-----

Geräuschemissionen

(siehe Anmerkung 1)

Schallleistungspegel, gemessen gemäß EN ISO 22868, dB(A)	107
--	-----

Lautstärke

(siehe Anmerkung 2)

Äquivalenter Schalldruckwert am Ohr des Anwenders, gemessen gem. EN ISO 22868, dB(A):	89
---	----

Vibrationspegel

(siehe Anmerkung 3)

Vibrationen am Handgriff, gemessen gem. EN ISO 22867, m/s²

Kurze Welle, Griff vorne/hinten	6,3/5,3
Lange Welle, Griffe vorne/hinten	4,1/6,7

Anmerkung 1: Die für den Geräuschpegel gemeldeten Werte haben eine typische Streuung (Standardabweichung) von 2 dB(A).

Anmerkung 2: Berichten zufolge entspricht der Schalldruckpegel für diese Maschine normalerweise einer Ausbreitungsklasse (standardmäßige Ausbreitung) von 1 dB (A).





Anmerkung 3: Berichten zufolge liegt der äquivalente Vibrationspegel normalerweise bei einer Ausbreitungsklasse (Standardabweichung) von 1 m/s².

TECHNISCHE DATEN

Führungsschienen- und Kettenkombinationen

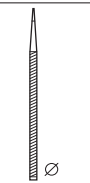
Untenstehende Kombinationen haben die CE-Typenzulassung.

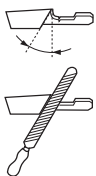
Führungsschiene			Sägekette	
Länge, Zoll	Teilung, Zoll	Nutbreite, mm	Typ	Länge, Treibglieder (st)
10	1/4	1,3	Husqvarna H00	58
12	1/4	1,3	Husqvarna H00	64

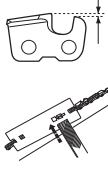
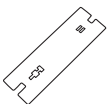
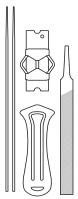
							
H00	5/32 / 4.0	85°	30°	0°	0.025/0.65	—————	5806874-01

EG-Konformitätserklärung (nur für Europa)

Wir, **Husqvarna AB**, SE-561 82 Huskvarna, Schweden, Tel.: +4636146500, erklärt hiermit, dass die Hochentaster **Husqvarna 525PT5S** von den Seriennummern des Baujahrs 2015 an (die Jahreszahl wird im Klartext auf dem Typenschild angegeben, mitsamt einer nachfolgenden Seriennummer) den Vorschriften der RICHTLINIE DES RATES entsprechen:

- vom 17. Mai 2006 „Maschinen-Richtlinie“ **2006/42/EG**.
- vom 15. Dezember 2004 "über elektromagnetische Verträglichkeit" **2004/108/EWG**.

Folgende Normen wurden angewendet:

EN ISO 12100:2010, CISPR 12:2009, EN ISO 11680-1:2011, EN ISO 14982:2009

SMP Svensk Maskinprovning AB, Box 7035, SE-750 07 Uppsala, Schweden, hat die freiwillige Typenprüfung für Husqvarna AB ausgeführt. Die Zertifikate haben die Nummern:

0404, SMP Svensk Maskinprovning AB, Box 7035, SE-750 07 Uppsala, Schweden, hat die EG-Typenprüfung gemäß Artikel 12, Punkt 3b der Maschinen-Richtlinie (2006/42/EG) ausgeführt. Der Prüfnachweis über die EG-Typenprüfung gemäß Anlage IV hat die Nummer:

0404/15/2439

Huskvarna, Montag, 1. Juni 2015



Per Gustafsson, Entwicklungsleiter (Bevollmächtigter Vertreter für Husqvarna AB, verantwortlich für die technische Dokumentation.)

KAJ POMENIJO SIMBOLI

Simboli

OPOZORILO! Naprava je lahko nevarna, če se uporablja nepravilno ali površno, in lahko upravljavcu ali drugim povzroči resne oziroma celo smrtne poškodbe. Izjemno pomembno je, da preberete in razumete vsebino tega Tehničnega priročnika.



Natančno preberite navodila za uporabo in se prepričajte, da ste jih razumeli, predno začnete z uporabo stroja.



Pri delu vedno uporabljajte:

- Zaščitna čelada, če obstaja nevarnost padajočih predmetov
- Atestirane zaščitne slušalke
- Zaščitna očala ali vezir



Izdelek je v skladu z veljavnimi CE predpisi.



Emisija hrupa v okolico v skladu z direktivo Evropske skupnosti. Emisija stroja je podana v poglavju Tehnični podatki in na nalepki.



Napravi ni električno izolirana. Če se naprava dotakne ali pride v bližino visokonapetostnih žic lahko povzroči smrtne ali resne telesne poškodbe. Električna napetost lahko preskoči iz ene točke v drugo. Čim večja je napetost, tem dalje lahko električna iskra potuje skozi veje in druge predmete še posebej, če so mokri. Razdalja med napravo in visokonapetostnimi kablji in/ali drugimi predmeti, ki so v stiku z njimi, naj bo najmanj 10 m. Če delate znotraj varnostne razdalje morate zmeraj pred začetkom dela kontaktirati pristojno podjetje, da se prepričate ali je napetost izključena.

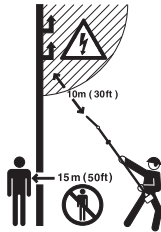

Stroj ima dolgo življenjsko dobo. Poskrbite, da med delovanjem stroja v premeru 15 metrov ne bo ljudi ali živali.

Vedno uporabljajte atestirane zaščitne rokavice.



Uporabljajte vedno grobe škornje, v katerih ne drsi.



Uravnavanje čoka



Črpalka za gorivo

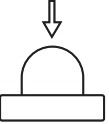

Ostali simboli in oznake na stroju se nanašajo na specifične zahteve za certifikacijo, ki veljajo na nekaterih tržiščih.

Motor ustavite tako, da premaknete stikalo za zaustavitev v položaj stop. POZOR! Stikalo za zaustavitev se samodejno vrne v začetni položaj. Da preprečite nenamerni zagon morate pri sestavljanju, preverjanju in/ali vzdrževanju pokrivalo za svečko odstraniti iz svečke.

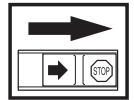

Vedno uporabljajte atestirane zaščitne rokavice.

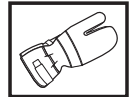

Stroj je potrebno redno čistiti.

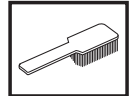

Pregled s prostim očesom.



Obvezna uporaba zaščitnih očal ali vezirja.



Polnjenje olja za verigo in prilagoditev pretoka olja



Vsebina

KAJ POMENIJO SIMBOLI	
Simboli	31
VSEBINA	
Vsebina	32
Pred vžigom bodite pozorni na naslednje:	32
UVOD	
Spoštovani kupec!	33
KAJ JE KAJ?	
Kaj je kaj?	34
SPLOŠNA NAVODILA ZA VARNOST	
Pomembno	35
Osebnna zaščitna oprema	35
Varnostna oprema stroja	36
MONTAŽA	
Namestitev rezalne glave	44
Montaža meča in verige	44
Nameščanje varovala proti udarcem	44
Teleskopsko delovanje	45
Nameščanje pasu	45
RAVNANJE Z GORIVOM	
Varna uporaba goriva	46
Pogonsko gorivo	46
Točenje goriva	47
VŽIG IN IZKLOP	
Pregled pred vžigom	48
Dolivanje olja	48
Vžig in izklop	48
DELOVNA TEHNIKA	
Splošna navodila za delo	50
VZDRŽEVANJE	
Uplinjač	53
Dušilec	53
Hladilni sistem	53
Svečka	54
Zračni filter	54
Ohišje orodja	54
Urn timer vzdrževanja	55
TEHNIČNI PODATKI	
Tehnični podatki	56
ES-Izjava o skladnosti	57

Pred vžigom bodite pozorni na naslednje:

Natančno preberite navodila za uporabo.



OPOZORILO! Dolgotrajna izpostavljenost hrupu lahko povzroči trajne okvare sluha. Zato vedno nosite odobreno zaščitno opremo za ušesa.



OPOZORILO! Brez predhodnega dovoljenja proizvajalca ne smete nikoli spreminjati prvotne izvedbe stroja. Vedno uporabljajte izključno originalne dele. Spremembe brez pooblastila in/ali neoriginalni deli lahko povzročijo resne poškodbe ali smrt uporabnika in drugih.



OPOZORILO! Diamantna verižna žaga je nevarno orodje, ki lahko ob neprevidni ali nepravilni uporabi povzroči težke, tudi smrtne poškodbe. Zelo pomembno je, da preberete in razumete vsebino tega uporabniškega priročnika.

Spoštovani kupec!

Čestitamo Vam, ker ste izbrali Husqvarna–izdelek! Husqvarna ima zgodovinski izvor že v letu 1689, ko je kralj Karl XI dal postaviti tovarno na bregu reke Huskvarna, kjer so izdelovali muškete. Izbor mesta ob reki Huskvarna je bil logičen, saj je reka ustvarjala vodno silo, kar pomeni, da je dajala vodno energijo. V obdobju več kot 300 let, od kar obstaja tovarna Husqvarna, je bilo izdelano neskončno veliko število različnih izdelkov; vse od štedilnikov na drva do modernih gospodinjskih strojev, šivalnih strojev, koles, motornih koles itd. Leta 1956 je bila lansirana prva motorna kosilnica, ki ji je leta 1959 sledila prva motorna žaga in na tem področju deluje Husqvarna še danes.

Husqvarna je danes eden od vodilnih svetovnih proizvajalcev izdelkov za delo v gozdu in na vrtu, kakovost in učinkovitost izdelkov pa imajo prvo prioriteto. Tržna ideja je razvoj, izdelava in trženje izdelkov na motorni pogon, namenjenih delu v gozdu in na vrtu ter izdelkov za gradbeno in strojno industrijo. Cilj Husqvarne je tudi, da je vodilna na področju ergonomije, prilagojenosti uporabniku, varnosti in varstvu okolja, zaradi česar smo uvedli dolgo vrsto fines z namenom, da izboljšamo izdelke prav na teh področjih.

Prepričani smo, da boste z zadovoljstvom cenili kakovost in učinkovitost našega izdelka mnogih prihodnjih let. Nakup enega od naših izdelkov vam daje dostop do profesionalne pomoči kar se tiče popravil in servisa, če bi se vseeno kaj pripetilo. Če prodajalna, kjer ste stroj kupili, ni ena od naših pooblaščenih prodajaln, vprašajte, kje je najbližja pooblaščenca delavnica.

Upamo, da boste zadovoljni z Vašim strojem in da bo stroj Vaš spremljevalec mnogo prihodnjih let. Pomnite, da so ta navodila za uporabo vrednostni papir. Če boste sledili vsebini navodil (uporaba, servis, vzdrževanje itd.), boste pomembno podaljšali življenjsko dobo stroja, kakor tudi ceno rabljenega stroja. Če boste stroj prodali, poskrbite, da bo novi lastnik dobil pripadajoča navodila za uporabo.

Zahvaljujemo se Vam, da uporabljate Husqvarna izdelek.

Husqvarna AB nenehno razvija in izpopolnjuje svoje izdelke in si zato pridržuje pravico sprememb v, na primer, obliki in izgledu brez predhodnega opozorila.

KAJ JE KAJ?

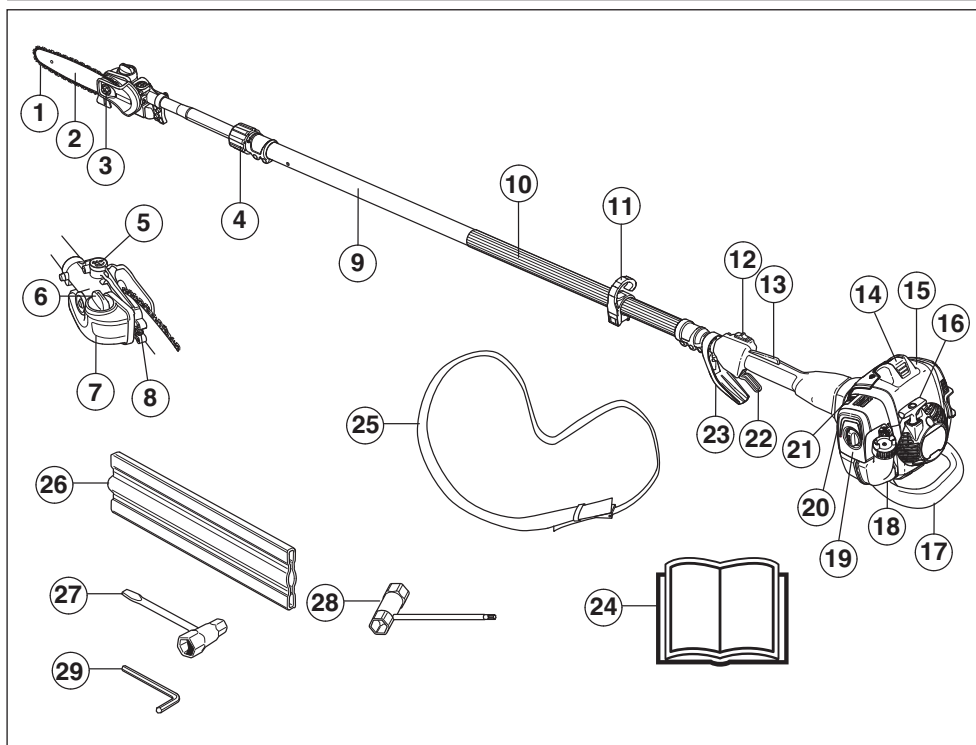

Kaj je kaj?

- | | |
|--|---|
| 1 Veriga | 16 Startna ročica |
| 2 Meč | 17 Varovalo pred udarcem |
| 3 Matica meča | 18 Posoda za gorivo |
| 4 Vrtljivi ročaj za učvrstitev | 19 Ohišje zračnega filtra |
| 5 Nastavitveni vijak za mazanje verige | 20 Črpalka za gorivo. |
| 6 Dolivanje olja za verigo | 21 Uravnavanje čoka |
| 7 Rezervoar olja za verigo | 22 Uravnavanje plina |
| 8 Vijak za napenjanje verige | 23 Dušilna loputa/ščitnik za roke |
| 9 Držalo | 24 Navodila za uporabo |
| 10 Sprednji ročaj | 25 Oprtnik |
| 11 Kljuka za podporo pasu | 26 Ščitnik za transport, meč |
| 12 Izklopno stikalo | 27 Kombinirani ključ Napenjalnik verige |
| 13 Zapora plina | 28 Kombinirani ključ |
| 14 Pokrivalo za svečko in svečka. | 29 Šesterokotni ključ |
| 15 Ohišje cilindra | |

SPLOŠNA NAVODILA ZA VARNOST

Pomembno

POMEMBNO!

Naprava je izdelana izključno za obrezovanje vej in protja.

Uporabo lahko urejajo državni ali lokalni predpisi. Upošteвайте veljavne predpise.

Ne uporabljajte stroja, ki je bil kakorkoli predelan in ni več v skladu z originalno izvedbo.

Stroja ne uporabljajte, če ste utrujeni, če ste pili alkohol ali če jemljete zdravila, ki vplivajo na vid, presojo ali telesno koordinacijo.

Pri delu vedno uporabljajte osebno zaščitno opremo. Glejte navodila v poglavju Oseba zaščitna oprema.

Stroja nikoli ne uporabljajte v težkih vremenskih pogojih, kot so na primer hud mraz, velika vročina in/ali visoka relativna vlaga.

Ne uporabljajte pokvarjenega stroja. Upošteвайте varnostna navodila ter navodila za vzdrževanje in servis, navedena v tem priročniku. Nekatere vrste vzdrževalnih del in popravil lahko opravi samo za to usposobljeno strokovno osebje. Glejte navodila v poglavju Vzdrževanje.

Pred začetkom morajo biti nameščeni vsi pokrovi in varovala. Da bi se izognili nevarnosti električnega udara se prepričajte, da sta pokrivalo za svečko in vžig nepoškodovana.

Pred uporabo opravite celovit pregled stroja, glejte urnik vzdrževanja.



OPOZORILO! Stroj med delovanjem proizvaja elektromagnetno polje. To polje lahko v nekaterih pogojih interferira z aktivnimi ali pasivnimi medicinskimi vsadki. Da bi zmanjšali nevarnost resne ali smrtne poškodbe, priporočamo, da se osebe z medicinskimi vsadki pred uporabo stroja posvetujejo s svojim zdravnikom in s proizvajalcem vsadka.



OPOZORILO! Delujoči stroj v zaprtem ali slabo prezračenem prostoru lahko povzroči smrt zaradi zadušitve ali zastrupitve z ogljikovim monoksidom.



OPOZORILO! Nikoli ne dovolite otrokom, da uporabljajo napravo ali, da so v njeni bližini. Ker je naprava opremljena z vzmetnim stikalom za izklop jo lahko že z majhno hitrostjo in silo vključite, kar pomeni, da lahko tudi majhni otroci v določenih okoliščinah zaženejo napravo. To lahko pomeni tveganje resne osebne poškodbe. Zaradi tega odstranite pokrivalo za svečko, ko naprave ne morete natančno nadzorovati.

Osebna zaščitna oprema

POMEMBNO!

Diamantna verižna žaga je nevarno orodje, ki lahko ob neprevidni ali nepravilni uporabi povzroči težke, tudi smrtno poškodbe. Zelo pomembno je, da preberete in razumete vsebino tega uporabniškega priročnika.

Ob vsaki uporabi stroja uporabljajte vedno atestirano osebno zaščitno opremo. Osebna zaščitna oprema ne izključuje nevarnosti poškodb, vendar pa v primeru nesreče omili posledice. Pri izbiri zaščitne opreme se posvetujte z vašim trgovcem.



OPOZORILO! Bodite vedno pozorni na svarilne znake in klice, kadar uporabljate zaščitne slušalke. Zaščitne slušalke vedno snemite takoj, ko ste ustavili motor.

ZAŠČITNA ČELADA IN VIZIR

Uporabljati je treba zaščitno čelado.



ZAŠČITNE SLUŠALKE

Uporabljajte zaščitne slušalke, ki učinkovito dušijo zvok.

ZAŠČITA OČI

Obvezna uporaba zaščitnih očal ali vezirja.

ROKAVICE

Uporabljajte rokavice, kadar je potrebno, na primer pri montiranju rezilnih priključkov.



ŠKORNJI

Uporabljajte vedno grobe škornje, v katerih ne drsi.



OBLEKA

Uporabljajte obleko iz odpornega materiala; izogibajte se širokih oblačil, ki se zatikajo v prgradst in vejevje. Vedno delajte v trpežnih dolgih hlačah. Ne nosite nakita, kratkih hlač ali sandalov in nikoli ne delajte bosi. Poskrbite, da vam lasje ne padajo preko ramen.

SPLOŠNA NAVODILA ZA VARNOST

PRVA POMOČ

Pri delu imejte vedno pri sebi pribor za prvo pomoč.



Varnostna oprema stroja

To poglavje opisuje varnostne detajle stroja, način njihovega delovanja ter kako jih pregledujemo in vzdržujemo, tako da bodo v stanju, ki zagotavlja varnost pri delu. V poglavju Kaj je kaj? navajamo, kje so ti detajli na vašem stroju.

Opustitev pravilnega vzdrževanja stroja in nestrokovno servisiranje/ popravila lahko skrajšajo življenjsko dobo stroja in povečajo nevarnost nesreč. Dodatne informacije lahko dobite v najbližji servisni delavnici.

POMEMBNO!

Servis in popravilo stroja zahtevata posebno strokovno usposobljenost. To velja še zlasti za varnostno opremo stroja. Če pri spodaj opisanem pregledu ugotovite, da katerikoli del stroja ne deluje tako, kot je opisano spodaj, se nemudoma obrnite na pooblaščen servisno delavnico. Pri nakupu vseh naših izdelkov vam jamčimo dostop do strokovnih popravil in servisa. Če stroja niste kupili v kateri od naših pooblaščenih servisnih prodajaln, vprašajte prodajalca, kje je najbližja pooblaščen servisna delavnica.



OPOZORILO! Nikoli ne uporabljajte stroja s poškodovano varnostno opremo.

Varnostno opremo stroja pregledujte in vzdržujte natančno v skladu z navodili, ki so podana v tem poglavju. Če stroj ob pregledu ne izpolnjuje vseh opisanih pogojev, ga nemudoma prepustite v po

Zapora plina

Zapora plina (A) je konstruirana tako, da preprečuje nehoten vklop uravnavevanja plina. Ko stisnemo zaporo (A) k ročaju (=ko držimo za ročaj), sprostimo uravnavevanje plina B. Ko izpustimo ročaj, se uravnavevanje plina in zapora plina vrmeta v svojo prvotno lego. Njuno gibanje uravnava med seboj neodvisni povratni vzmeti. Ta sistem zagotavlja, da se uravnavevanje plina avtomatično prestavi v prosti tek.

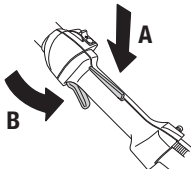

Prepričajte se, da je ročica za uravnavevanje plina v prostem teku, kadar je v svojem izhodiščnem položaju.

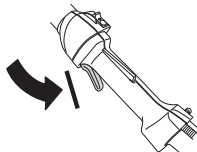

Stisnite zaporo plina in se prepričajte, da se povrne v svojo prvotno položaj, ko jo izpustite.

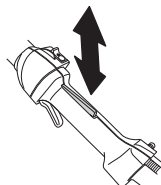

Preverite, če se ročica za plin in zapora plina premikata neovirano in ali njuni povratni vzmeti delujeta pravilno.

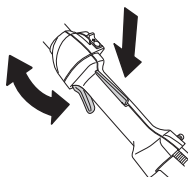

Glej poglavje pod naslovom Vžig. Vžgite stroj in mu dajte polni plin. Izpustite plinsko ročico in se prepričajte, da se rezilni priključek ustavi in obmiruje. Če se rezilni priključek vrti, ko je plinska ročica v legi prostega teka, pregledajte nastavitve uplinjača v prosti legi. Glejte navodila v poglavju Vzdrževanje.

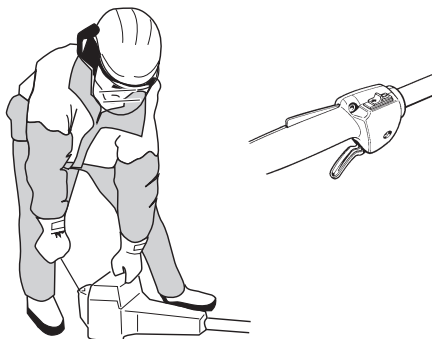

SPLOŠNA NAVODILA ZA VARNOST

Izklopno stikalo

Izklopno stikalo uporabljamo za izklop motorja.

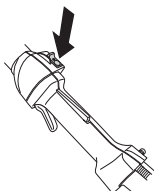

Vžgite motor in preverite, če se ustavi, ko izklopno stikalo potisnete v položaj STOP.

Sistem dušenja tresljajev



Vaš stroj je opremljen s sistemom dušenja vibracij, ki je zasnovan tako, da tresljaje ublaži na najmanjšo možno stopnjo in vam s tem olajša delo.

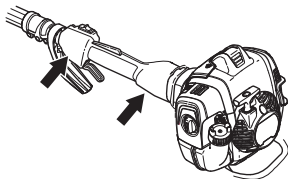

Sistem za dušenje vibracij ublaži tresljaje, ki se z motorja in verige prenašajo na ročaja stroja.



OPOZORILO! Pri ljudeh, ki imajo težave s krvnim obtokom, lahko pretirana izpostavljenost tresljajem povzroči poškodbe ožilja ali živcev. Če opazite znamenja pretirane izpostavljenosti tresljajem, se posvetujte z zdravnikom. Takšna znamenja so: odrevenelost udov, izguba občutka za dotik, "ščemenje", "zbadanje", bolečina, oslabelost, ter spremembe v barvi ali na površini kože. Običajno se pojavijo v prstih, na rokah ali na zapestjih. Nevarnost sprememb je večja ob delu pri nizkih temperaturah.

Dušilec

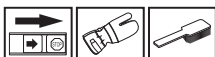

Dušilec je zasnovan tako, da zmanjšuje hrup na najmanjšo možno mero in istočasno odvaja izpušne pline v smeri od

uporabnika. Dušilec, opremljen s katalizatorjem, zmanjšuje tudi količino škodljivih snovi v izpušnih plinih.



V deželah z vročim in suhim podnebjem je velika nevarnost požarov. Nekateri dušilci na naših strojih so zato opremljeni z mrežico za lovljenje isker. Preverite, če je vaš stroj opremljen s takšno mrežico.



Da bo delovanje dušilca brezhibno, je zelo pomembno, da upoštevate navodila o pregledu, vzdrževanju in servisu.

Nikoli ne uporabljajte stroja s pokvarjenim dušilcem.

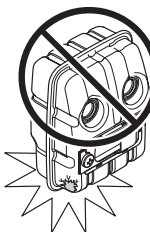

Redno preverjajte, če je dušilec dobro pritrjen na stroj.

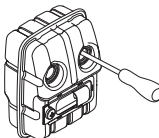

Če je dušilec na vašem stroju opremljen z mrežastim lovilcem isker, morate mrežico redno čistiti. Zamašena mrežica povzroča pregrevanje motorja, kar lahko vodi do resnih okvar motorja.



SPLOŠNA NAVODILA ZA VARNOST



OPOZORILO! Dušilec, opremljen s katalizatorjem, je med uporabo in tudi po njej zelo vroč. To velja tudi, kadar je motor v prostem teku. Ob stiku z njim se lahko opečete. Mislite tudi na nevarnost požarov!



OPOZORILO! Notranjost dušilca vsebuje snovi, ki so lahko rakotvorne. Če je dušilec poškodovan, se izogibajte stiku z njegovimi deli.



OPOZORILO!

Izpušni plini so vroči in lahko vsebujejo iskre, ki lahko povzročijo požar. Zato stroja nikoli ne vžigajte v zaprtih prostorih ali v bližini vnetljivih snovi!

Rezila



To poglavje obravnava, kako s pravilnim vzdrževanjem in uporabo pravega tipa rezilnega priključka, dosežete največji možni delovni učinek in daljšo življenjsko dobo rezilnih priključkov.

- **Uporabljajte samo rezila, ki jo priporočamo!**

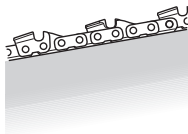

- **Rezni zobje verige naj bodo dobro in pravilno nabrušeni!** Upoštevajte navodila za brušenje in uporabljajte brusilno šablono, ki jo priporočamo. Poškodovana ali napačno nabrušena veriga povečuje nevarnost nesreč.

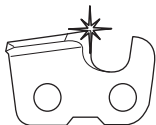

- **Ohranite pravilno debelino reza!** Upoštevajte navodila za brušenje in uporabljajte za to predvideno brusilno šablono. Prevelika debelina reza poveča nevarnost odsunka.

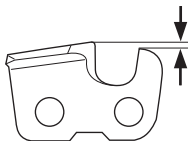

- **Veriga naj bo pravilno napeta!** Ohlapna veriga se rada sname in se hitreje obrabi, povzroča pa tudi večjo obrabo meča in pogonskega zobnika.



- **Oprema za rezanje mora biti dobro namazana in pravilno vzdrževana!** Slabo mazana veriga se hitreje strga in obrabi, povzroča pa tudi večjo obrabo meča in pogonskega zobnika.



OPOZORILO! Nikoli ne uporabljajte stroja s poškodovano varnostno opremo. Varnostno opremo stroja pregledujte in vzdržujte natančno v skladu z navodili, ki so podana v tem poglavju. Če stroj ob pregledu ne izpolnjuje vseh opisanih pogojev, ga nemudoma prepustite v po



OPOZORILO! Ustavite motor vsakokrat, ko morate rokovati z rezilnim priključkom. Rezilni priključek se namreč vrti tudi po tem, ko ste izpustili plinsko ročico. Preverite, da se je rezilni priključek popolnoma ustavil in snemite kabel s svečke, predno začnete rokovati z rezilnim priključkom.

Specifikacije meča in verige za žago

Če je zaradi obrabljenosti ali poškodbe potrebna zamenjava rezalnega priključka, priloženega stroju, lahko uporabite samo meče in verige za žago, ki jih priporoča podjetje Husquarna.

Meč

- Dolžina (cole/cm)

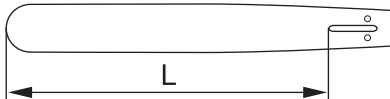

- Število zob na sprednjem zobniku (T). Majhno število = majhen premer konice = šibak odsunek.

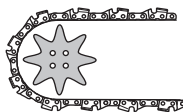

SPLOŠNA NAVODILA ZA VARNOST

- Razmik verige (palci). Razmik med pogonskimi členi verige se mora ujemati z razmikom med zobni na konici meča zobnika in pogonskega zobnika.

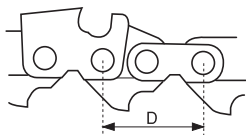

$$\text{PITCH} = \frac{D}{2}$$

- Število pogonskih členov (kos). Število pogonskih členov je določeno z dolžino meča, korakom verige in številom zob prednjega zobnika.

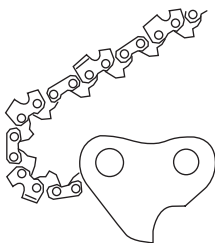

- Širina žleba (cole/mm). Širina žleba na meču mora ustrezati širini pogonskih členov verige.

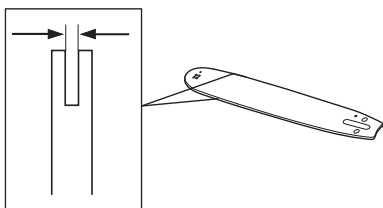

- Luknjica za mazivo in luknjica za napenjalnik verige.

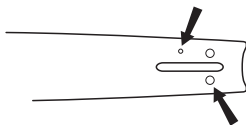

Veriga

- Razmik verige za žago (palci). (razdalja treh pogonskih členov, deljena z dva).

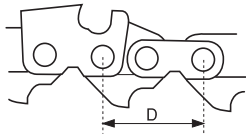

$$\text{PITCH} = \frac{D}{2}$$

- Širina pogonskega člena (mm/cole)

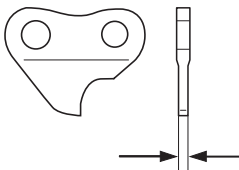

- Število pogonskih členov (kos)

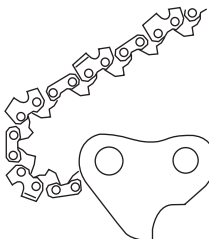

Brušenje verige in nastavitev debeline reza



OPOZORILO! Nepravilno nabrušena veriga večja nevarnost odsunka!

Splošno o brušenju reznih zob



- Ne uporabljajte tope verige. Če je veriga topa, morate uporabiti večji pritisk, da meč prisilite skozi les. Žagovina je v tem primeru zelo drobna. Če je veriga zelo topa, pri žaganju ni žagovine, temveč samo lesni prah.
- Ostra veriga se tako rekoč sama zaje v les in pri tem meče na stran dolge, debele kosce žagovine.
- Rezni del verige se imenuje rezni člen. Sestavljata ga rezni zob (A) in vodilni zob (B); debelina reza je določena z njuno medsebojno višinsko razliko.

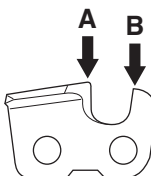

- Pri ostenju rezalnega zoba si morate zapomniti štiri pomembne faktorje.

SPLOŠNA NAVODILA ZA VARNOST

- Kot brušenja

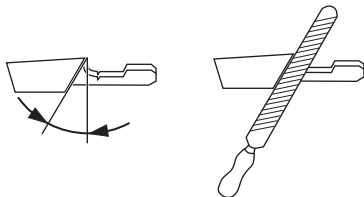

- Kot rezanja

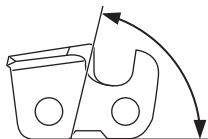

- Položaj pile

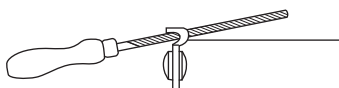

- Premer okrogle pile

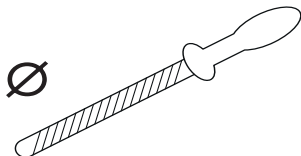

Verigo je zelo težko pravilno nabrusiti brez ustreznega orodja, zato priporočamo uporabo brusilne šablone. S tem boste optimalno zmanjšali odsunek in istočasno zagotovili maksimalno nabrušenost žage.

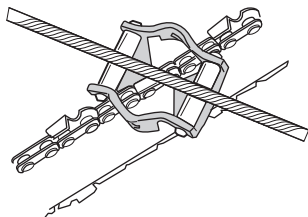

OPOZORILO! Če se ne držite navodil za brušenje se lahko poveča nevarnost odsunka.

Brušenje reznega zoba



Za brušenje rezalnih zob boste potrebovali okroglo pilo in merilnik.

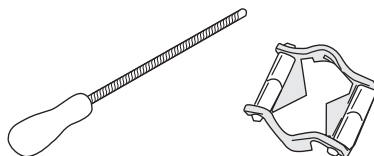

- Poskrbite, da je veriga pravilno napeta. Ohlapno verigo je težko pravilno nabrusiti.
- Vedno brusite rezalne zobe od znotraj navzven. Zmanjšajte pritisek na povratni strani. Najprej nabrusite vse zobe na eni strani meča. Nato obrnite žago in nabrusite preostale zobe z druge strani.

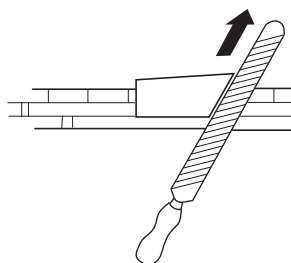

- Vse zobe spilite na isto dolžino. Ko se dolžina reznih zob zmanjša na 4 mm (5/32"), je veriga izrabljena in jo je potrebno zamenjati.

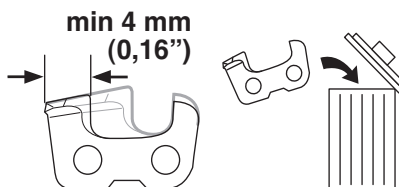

Splošno o nastavljanju debeline reza



- Z brušenjem reznih zob se zmanjša debelina reza (=globina žaganja). Za ohranitev učinkovitosti reza je potrebno vodilne zobe spiliti na predpisan nivo.

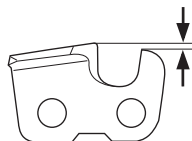

SPLOŠNA NAVODILA ZA VARNOST

- Pri reznih členih, zasnovanih za šibak odsunek, je prednji rob vodilnega zoba zaobljen. Pri nastavljanju debeline reza je zelo pomembno, da ohranite obliko obline.

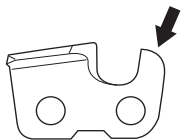

- Svetujemo vam, da za ohranitev predpisane višine in oblike vodilnih zob uporabljate šablono za nastavljanje debeline reza.

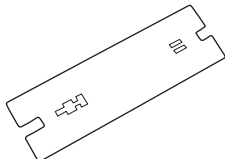

OPOZORILO! Prevelika debelina reza veča nevarnost odsunka!

Nastavitev debeline reza



- Debelino reza nastavljamo vedno šele po tem, ko so rezni zobje dobro nabrušeni.

Priporočamo, da debelino reza nastavite po vsakem tretjem brušenju verige. POZOR! Ta nasvet velja samo v primeru, če se dolžina reznih zob med enim in drugim brušenjem ni pretirano zmanjšala.

- Za nastavitev debeline reza potrebujete ploščato pilo in šablono za nastavljanje.

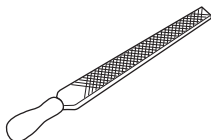
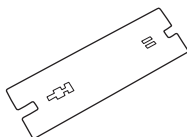

- Šablono nastavite nad vodilni zob.
- Odpilite del vodilnega zoba, ki štrli nad šablono. Debelina reza je pravilno nastavljena, ko pri potegu pile preko šablone ne čutite nobenega odpora.

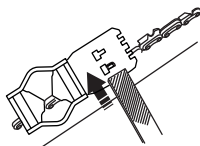

Napenjanje verige



OPOZORILO! Ohlapna veriga se lahko sname in povzroči resno poškodbo, ki je lahko celo smrtno nevarna.

- Veriga se z uporabo nateguje in postaja vse daljša, zato je pomembno, da jo redno napenjate in tako odpravite ohlapnost.
- Napetost verige preverite po vsakem dolivanju goriva. POZOR! Zavedajte se, da se nova veriga nekaj časa "uvaja" zato je potrebno napetost nove verige preverjati pogosteje.
- Napnite verigo kolikor se da, vendar ne tako močno, da je ni mogoče premikati z roko.

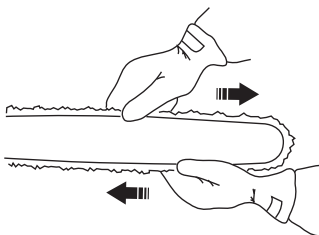

– Odvijte matico meča.

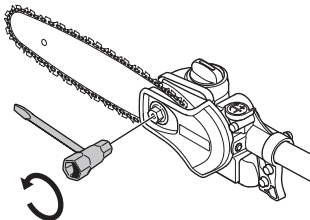

– Verigo napnite s kombiniranim ključem tako, da obračate vijak za napenjanje verige v smeri urinega kazalca. Verigo napenjajte toliko časa, da ne bo več ohlapno visela s spodnjega roba meča.

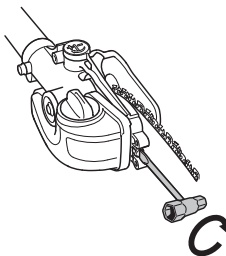

SPLOŠNA NAVODILA ZA VARNOST

– Zategnite matico meča s pomočjo kombiniranega ključa. Preverite, ali lahko ročno premaknete verigo.

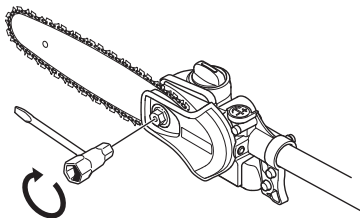

Mazanje rezil



OPOZORILO! Slaba namaščenost rezil lahko vodi do tega, da se veriga pretrga in povzroči hude ali celo smrtne poškodbe.

Olje za verigo

- Olje za mazanje verige se mora dobro vpti v verigo in ostati primerno tekoče tako v poletni vročini kot v zimskem mrazu.
- Kot proizvajalec motornih žag smo razvili vrhunsko olje za verige, ki je izdelano na rastlinski osnovi, zato je biološko razgradljivo. Če želite zagotoviti kar najdaljšo življenjsko dobo verige in pri tem kar najmanj škodovati okolju, priporočamo uporabo
- Če našega olja ne dobite, vam svetujemo uporabo standardnega olja za mazanje verig.
- Če tudi olja za mazanje verig ni na voljo, lahko uporabite navadno olje za menjalnike EP 90.
- **Nikoli ne uporabljajte odpadnega olja!** Uporaba odpadnega olja je nevarna vam samim, stroju in okolju.

Dolivanje olja za verigo



Oljna črpalka je prednastavljena v tovarni tako zagotavlja vse potrebe mazanja. Pri polnem rezervoarju za olje lahko verižno žago uporabljate približno toliko časa kot pri polnem rezervoarju za gorivo. Zato pri dolivanju goriva preverite količino olja in tako preprečite poškodbe verige za žago in meča, ki lahko nastanejo zaradi pomanjkanja maziva.

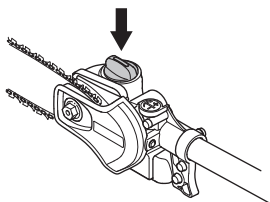

Kontrola mazanja verige

- Mazanje verige preverite ob vsakem točenju goriva. Konico meča usmerite proti svetli podlagi, tako da je od nje

oddaljena približno 20 cm (8 col). Po eni minuti teka s 3/4 plina se mora na svetli površini pokazati razločna oljna črta.

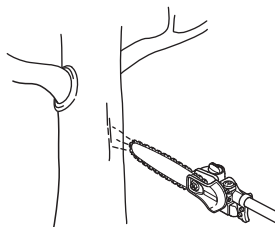

Prilagajanje mazanja verige

Pri rezanju suhih ali trdih delov lesa je velikokrat treba povečati količino maziva. Za povečanje dotoka olja obrnite nastavitveni vijak v smeri urinega kazalca. To bo povečalo porabo olja, zato redno preverjajte količino olja v rezervoarju za olje. Za zmanjšanje dotoka olja obrnite nastavitveni vijak v nasprotni smeri urinega kazalca.

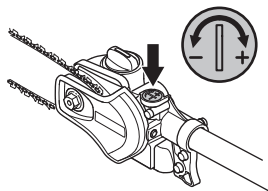

V primeru, da dovajanje maziva ne deluje:



- Prepričajte se, da nobeden od oljnih kanalov v meču ni zamašen. Po potrebi očistite.

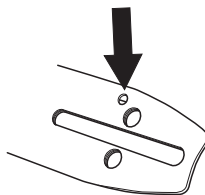

- Preverite, ali je kanal za olje v ohišju gonila čist. Po potrebi očistite.
- Preverite, ali se zobnik meča na vrhu meča prosto vrti. Če sistem za mazanje verige še vedno ne deluje pravilno, se obrnite na servisno delavnico.

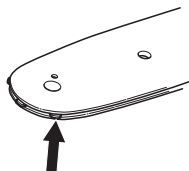

SPLOŠNA NAVODILA ZA VARNOST

Pregled obrabljenosti rezil

Veriga



Verigo preglejte vsak dan in bodite pozorni na:

- Morebitne razpoke v zakovicah in členih.
- Togost verige.
- Močno obrabljenost zakovic in členov.

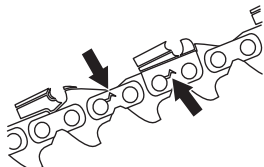

Svetujemo, da obrabljenost verige, ki jo uporabljate, ocenite tako, da verigo primerjate z novo verigo.

Verigo morate zamenjati, ko se dolžina reznih zob obrabi na 4 mm.

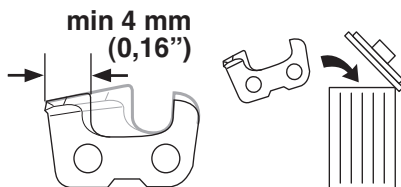

Pogonski zobnik verige



Redno preverjajte stopnjo obrabljenosti pogonskega zobnika. Če je zobnik preveč obrabljen, ga zamenjajte.

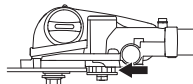

Meč



Redno pregledujte:

- Če je kovina na robovih meča nacefrana. Po potrebi odpilite štrleči srh.

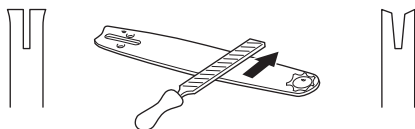

- Če je žleb meča preveč obrabljen. Po potrebi meč zamenjate.

- Če je konica meča neenakomerno ali preveč obrabljena. Če se je na katerem od robov konice meča pojavila vdolbina, je to posledica dela s preveč ohlapno verigo.

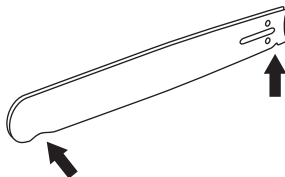

- Da bo življenjska doba meča kar se da dolga, ga je potrebno vsak dan obrniti.

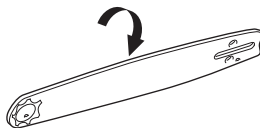

OPOZORILO! Napačen rezilni priključek veča nevarnost nesreč pri delu.

MONTAŽA

Namestitev rezalne glave



- Namestite rezalno glavo na gred, tako da je vijak (A) poravnava z odprtino v gredi, kot prikazuje slika.

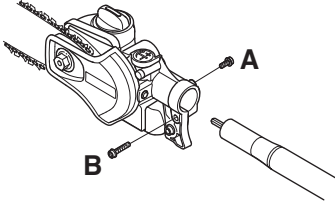

- Privijte vijak A.
- Privijte vijak B.

POZOR! Prepričajte se, da se pogonska gred znotraj gredi zaskoči z vdolbino v rezalni glavi.

Montaža meča in verige



Odvijte matico meča in odstranite zaščitni pokrov.

Meč namestite preko sornika za meč. Meč namestite v krajni zadnji položaj. Verigo namestite preko pogonskega zobnika in v utor na meču. Začnite na gornji strani meča.

Poskrbite, da so ostrine reznih zob verige na zgornjem robu meča obrnjeni naprej.

Namestite pokrov in vstavite zatič za prilagajanje verige (A) v luknjo na meču. Preverite, ali se pogonski členi verige pravilno prilegajo pogonskemu zobniku (B) in ali je veriga v utoru meča. Z roko zategnite matico meča.

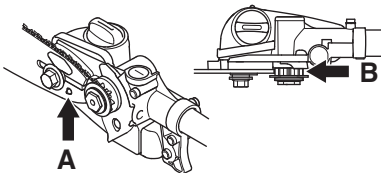

Napnite verigo z obračanjem vijaka za napenjanje verige v smeri urnega kazalca. Uporabite kombinirani ključ ali obračajte

vijak z roko. Verigo napnite tako, da se bo povsem prilegala spodnji strani meča.

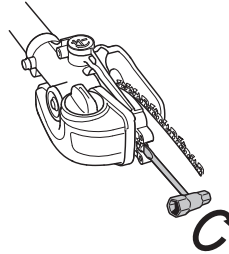

- Veriga je pravilno zategnjena, ko ni nobene povešenosti na spodnji strani meča in jo lahko še vedno brez težav obračamo z roko. Zategnite matico meča s pomočjo kombiniranega ključa, medtem ko držite navzgor konico meča.

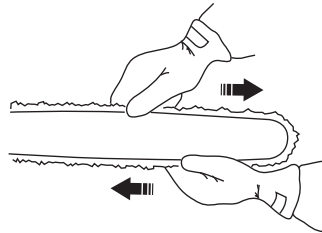

- Ko je veriga nova, je potrebno njeno napetost preverjati pogosteje, dokler se veriga ne uteče. Napetost verige preverjajte redno. Pravilno napeta veriga zagotavlja dober rez in ima dolgo življenjsko dobo.

Nameščanje varovala proti udarcem

Če ima naprava pod motorjem varnostni ščitnik, ga pred nameščanjem varovala pred udarci odstranite.

Ščitnik namestite s tremi vijaki. Vijake zategnite z momentom 4 Nm. (30 ft./lb). Po 20 urah uporabe stroja vijake znova zategnite z zateznim momentom 4 Nm.

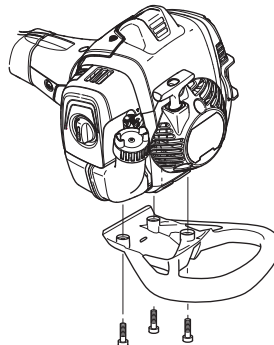

Teleskopsko delovanje



Drog stroja je teleskopski. Če želite spremeniti dolžino droga, storite naslednje:

- Ponastavite položaj ročaja.

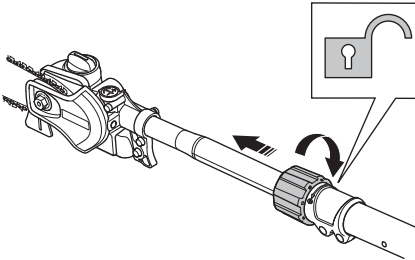

- Raztegnite drog na želeno dolžino.
- Zavijte ročaj.

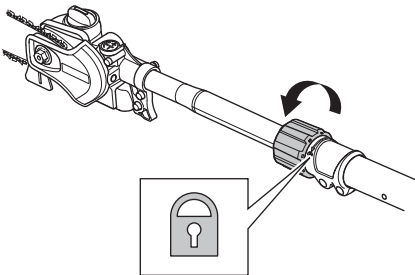

Nameščanje pasu



Zmeraj morate uporabljati pas, saj boste tako imeli največji nadzor nad napravo in zmanjšali boste nevarnost izčrpanosti vaših rok in hrbta.

- Namestite pas.
- Kabelski snop vrnite v eno od sponk na stroju.

- Dolžino pasu namestite tako, da je podporna kljuka približno v višini vašega desnega boka.



RAVNANJE Z GORIVOM

Varna uporaba goriva

Nikoli ne vžigajte stroja:

- 1 Gorivo ste polili po orodju. Obrišite žago in počakajte, da ostanki goriva izhlapijo.
- 2 Če ste gorivo polili po sebi ali po vaši obleki, se preoblecite. Umijte tiste telesne dele, ki so bili v stiku z gorivom. Uporabljajte milo in vodo.
- 3 Če gorivo uhaja. Redno preverjajte tesnost pokrova posode za gorivo in dovode goriva. V primeru puščanja se obrnite na serviserja.

Prevoz in shranjevanje

- Pri prevozu in shranjevanju stroja in goriva se prepričajte, da morebitno puščanje goriva oziroma hlapi ne morejo priti v stik z iskro ali odprtim ognjem, na primer z iskrami, ki jih povzročajo električni stroji, elektromotorji, električna stikala/vtičnice ali peči za centralno kurjavo.
- Za shranjevanje in prevoz goriva uporabljajte le posebne, za ta namen prilagojene in atestirane posode.
- Če nameravate stroj shraniti za dalj časa, posodo za gorivo izpraznite. Vprašajte na najbližji bencinski črpalki, kaj storiti z gorivom. Vsebino rezervoarja v dobro prezračevanem prostoru pretočite v ustrezne posode.
- Preden stroj shranite za dalj časa, ga obvezno očistite in dajte na popoln servis.
- Transportni ščitnik rezilnega priključka mora biti vedno montiran, ko stroj prevažate ali shranite.
- Med transportom napravo zavarujte.
- Da bi preprečili nenamensko zaganjanje motorja, morate zmeraj odstraniti pokrivalo za svečko, ko boste napravo dalj časa hranili, če napravi ni pod nadzorom ali ko napravo servisirate.
- Pustite, da se stroj ohladi, preden ga pospravite.



OPOZORILO! Bodite previdni, kadar rokujete z gorivom. Mislite na nevarnost požara, eksplozije in poškodb pri vdihu.

Pogonsko gorivo

POZOR! Motorno žago poganja dvotaktni motor, zato je potrebno kot gorivo vedno uporabljati mešanico bencina in olja za dvotaktni motorje. Pomembno je, da vedno natančno izmerite količino olja, saj le tako dobite pravilno mešanico. Pri mešanju majhnih količin goriva lahko že majhna netočnost bistveno vpliva na kvaliteto mešanice.



OPOZORILO! Gorivo in hlapi goriva so izredno lahko gorljivi in lahko povzročijo resne poškodbe, če jih vdihamo, ali pa če pridejo v stik s kožo. Pri rokovanju z gorivom bodite zato vedno zelo previdni in skrbite za dobro prezračevanje.



OPOZORILO! Pri rokovanju z gorivom vedno skrbite za dobro prezračevanje.

Bencin



POZOR! Zmeraj uporabite kakovostno mešanico bencina z najmanj 90 oktanov (RON). Če ima vaš stroj katalizator (glej poglavje Tehnični podatki), morate za mešanico uporabiti kakovosten neosvinčen bencin. Osvinčen bencin uniči katalizator.

Če je na voljo okolju prilagojen bencin, tako imenovani alkyl bencin, uporabljajte to vrsto bencina.



Uporabite lahko gorivo E10, mešano z etanolom (vsebnost etanola naj ne bo višja od 10%) Uporaba mešanice, ki imajo vsebnost etanola višjo od ravni E10, lahko ustvari delovne pogoje v katerih lahko pride do poškodb motorja.

- Najnižja priporočljiva kakovost goriva je 90 oktanov (RON). Če motor poganja gorivo, ki ima manj kot 90 oktanov lahko pride do tako imenovanega udarjanja. S tem se poveča temperatura motorja in ga lahko resno poškoduje.
- Če pogosto delate pri visokih obratih, priporočamo bencin z višjo oktansko vrednostjo.

Olje za dvotaktni motorje

- Za najboljše rezultate in učinek uporabljajte HUSQVARNA olje za dvotaktni motorje, ki je posebej narejeno za naše zračno hlajene, dvotaktni motorje.
- Nikoli ne uporabljajte dvotaktnega olja, ki je namenjeno za zunajkrmne motorje, hlajene z vodo, ki jim tudi pravijo zunajkrmno olje (imenovano TCW).
- Nikoli ne uporabljajte olja za štiritahtne motorje.
- Slaba kakovost olja ali preboga mešanica olja/benzina lahko ogrozi delovanje katalizatorja in zmanjša njegovo življenjsko dobo.
- Mešalno razmerje
1:50 (2%) z HUSQVARNA dvotaktnim oljem.
1:33 (3%) z olji, narejenimi za zračno hlajene, dvotaktni motorji, klasificirani za JASO FB/ISO EGB.

Bencin, l	Olje za dvotaktni motorje, l	
	2% (1:50)	3% (1:33)
5	0,10	0,15
10	0,20	0,30
15	0,30	0,45
20	0,40	0,60

RAVNaNJE Z GORIVOM

Mešanje

- Mešanico bencina in olja vedno pripravljajte v čisti posodi, atestirani za gorivo.
- Vedno začnite tako, da v posodo najprej natočite polovico potrebne količine bencina. Nato dodajte celotno količino olja. Dobro premešajte (s tresenjem). Dodajte preostalo količino bencina.
- Predno vlijete mešanico v posodo za gorivo, jo (s tresenjem) temeljito premešajte.

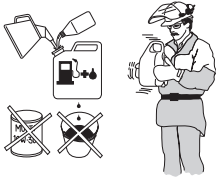

- Pripravite samo toliko mešanice, kolikor jo porabite v enem mesecu.
- Če stroja dalj časa ne boste uporabljali, izpraznite posodo za gorivo in jo očistite.



OPOZORILO! Dušilec katalizatorja je med uporabo in tudi po njej zelo vroč. To velja tudi, kadar je motor v prostem teku. Zavedajte se nevarnosti požara, še posebno, če delate v bližini lahko vnetljivih materialov in/ali hlapov.

Točenje goriva



OPOZORILO! Naslednji varnostni ukrepi zmanjšujejo nevarnosti požara:

Goriva ne mešajte in dolivajte v zaprtem prostoru ali v bližini isker ali plamena.

Pri rokovanju z gorivom ne kadite in ne imejte v bližini vročih predmetov.

Nikoli ne točite goriva, če je motor vžgan.

Ugasnite motor in ga pustite nekaj minut hladiti, predno začnete z natakanjem. Gorivo dolivajte v dobro prezračenem prostoru. Goriva nikoli ne dolivajte v zaprtem prostoru.

Pokrovček posode za gorivo odvijte počasi, kajti v posodi je lahko nadpritisk.

Po končanem točenju goriva pokrovček trdno privijte.

Pred vžigom stroj vedno umaknite s kraja, na katerem ste ga polnili z gorivom, in proč od vira goriva.

- Uporabljajte posodo za gorivo, zaščiten proti prenapoljenosti.
- Gorivo ste polili po orodju. Obrišite žago in počakajte, da ostanki goriva izhlapijo.
- Obrišite okolico posode za gorivo. Umazanija v posodi za gorivo povzroča motnje v delovanju.
- Poskrbite, da je gorivo temeljito premešano, predno ga natočite v posodo za gorivo.

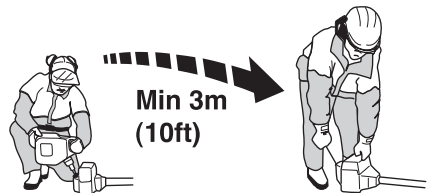

VŽIG IN IZKLOP

Pregled pred vžigom



- Preverite delovno območje. Odstranite vse predmete, ki jih lahko izvrže.
- Preverite rezilni priključek. Nikoli ne uporabljajte tope, počene ali poškodovane opreme.
- Preverite ali je naprava v dobrem delovnem stanju. Preverite ali so vsi vijaki in matice zatesnjeni.
- Poskrbite, da bo veriga vedno namazana.
- Preverite ali se rezalni dodatek zmeraj ustavi, ko je naprava v prostem teku.
- Napravo uporabljajte samo za tiste namene, za katere je bila namenjena.
- Prepričajte se, da ročica in varnost deluje. Nikoli ne uporabljajte naprave z manjkajočimi deli ali naprave, ki je bila preurejena.

Dolivanje olja



- Odprite pokrovček na vrhu glave meča.

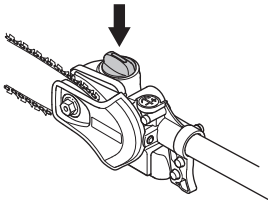

- V napravo Husqvarna dolijte olje.
- Znova namestite pokrovček.

Vžig in izklop



OPOZORILO! Pred vžigom morata biti vodilo in ohišje menjalnika sestavljena, kajti v nasprotnem primeru lahko menjalnik odpade in povzroči telesne poškodbe.

Pred vžigom stroj vedno umaknite s kraja, na katerem ste ga polnili z gorivom, in proč od vira goriva. Stroj postavite na trdno podlago. Poskrbite, da rezilni priključek ni v stiku s kakšnim drugim predmetom. Prepričajte se, da na delovnem območju ni tretjih oseb, ki bi jih stroj lahko poškodoval. Varnostna razdalja je 15 metrov.

Vžig



Črpalka za gorivo: Večkrat pritisnite na gumijasti gumb črpalke, tako da se gumb začne polniti z gorivom. Ni potrebno, da je gumb popolnoma poln.

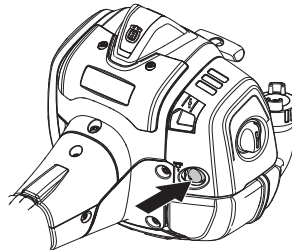

Čok: Ročico čoka premaknite v položaj za čok.

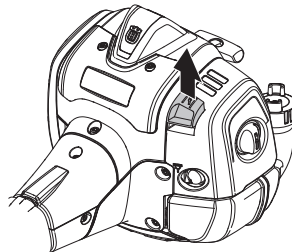

OPOZORILO! Če vklopite motor s pomočjo čoka v položaju čoka, se nemudoma začne vrteti rezalni priključek.

Telo stroja pritisnite k zemlji z levo roko (POZOR! Ne z nogo!).
Primite vžigalno ročico in z desno roko vlecite vžigalno vrvico

VŽIG IN IZKLOP

počasi tako dolgo, da začutite odpor (vžig začne "prijemati"), potem pa potegnite hitro in močno. **Vžigalne vrvice nikoli ne navijajte okoli zapestja.**

Vrvice povlecite tolikokrat, da se motor skoraj zažene (največ 5-krat).

Ročico dušilnega ventila potisnite v položaj za delovanje.

Povlecite vrvice, da zaženete motor in postopoma premikajte ročico plina za povišanje števila vrtljajev motorja na delovno število vrtljajev. Plin bo samodejno preklpil z začetne nastavitve.

POZOR! Vžigalne vrvice nikoli ne izvlecite do konca in tudi vžigalne ročice nikoli ne potisnite v skrajno lego. Takšno ravnanje lahko poškoduje stroj.



POZOR! V označeno področje ne polagajte nobenega dela telesa. Dotik lahko povzroči opekline na koži ali električni udar, če je pokrov svečke poškodovan. Zmeraj uporabljajte rokavice. Ne uporabljajte stroja pri katerem je pokrov svečke poškodovan.

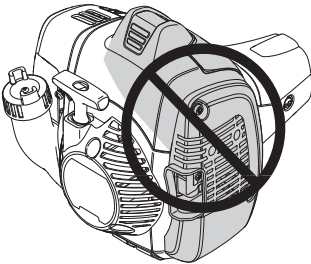

Izklop

Motor ustavite z izklopnim stikalom.

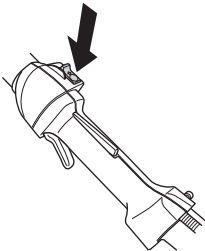

POZOR! Stikalo za zaustavitev se samodejno vrne v začetni položaj. Da preprečite nenamerni zagon morate pri sestavljanju, preverjanju in/ali vzdrževanju pokrivalo za svečko odstraniti iz svečke.

Splošna navodila za delo

POMEMBNO!

To poglavje obravnava osnovna navodila za varno delo z žago na drogu.

Če se vam zgodi, da dvomite, če je nadaljnja uporaba še primerna, se posvetujte s strokovnjakom. Povprašajte vašega trgovca ali servisno delavnico.

Izogibajte se uporabi, če se ne počutite dovolj usposobljeni.



OPOZORILO! Naprava lahko povzroči resne telesne poškodbe. Pazljivo preberite varnostna navodila. Naučite se uporabljati napravo.



OPOZORILO! Orodje za obrezovanje. Na orodju najprej izključite motor in se ga šele nato dotaknite.

Osebna zaščita



- Zmeraj uporabljajte škornje in drugo opremo, opisano pod naslovom Osebna zaščitna oprema.
- Zmeraj uporabljajte delovna oblačila in odporne, dolge hlače.
- Obleka naj vam ne visi in ne nosite nakita.
- Prepričajte se, da vam lasje ne visijo nižje od ramen.

Varnostna navodila za okolico

- Nikoli ne pustite otrokom uporabljati naprave.
- Zagotovite, da se vam med delom nihče ne bo približal na več kot 15 m.
- Nikoli ne pustite uporabljati naprave nekomu, brez da se prepričate ali so razumeli vsebino navodil za uporabo.

- Nikoli ne delajte na lestvici, stolu ali drugem povišanem položaju, ki ni v celoti zavarovan.

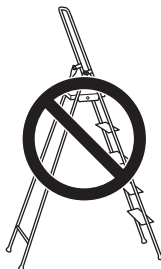

Varnostna navodila pri delu



- Zmeraj si zagotovite varen in stabilen delovni položaj.
- Napravo zmeraj držite z obema rokama. Napravo držite ob telesu.



- Za nadzor nad plinom uporabite desno roko.
- Prepričajte se, da vaše roke ali noge ne pridejo v bližino rezalnega dodatka, ko je naprava zagnana.
- Ko ustavite motor držite roke in noge v stran od rezalnega dodatka dokler se naprava v celoti ne ustavi.
- Napravo postavite na tla, ko jo ne uporabljate.
- Pazite na kose in veje, ki jih lahko naprava izvrže med obrezovanjem.
- Pozorni bodite tudi na to, da se lahko veje, potem ko padejo ob tla, odbijejo v smeri uporabnika.
- Preverite, ali so na delovnem območju predmeti, kot so električni kabli, insekti, živali, itd. ali morebitni kovinski predmeti, ki lahko poškodujejo rezalni priključek.

DELOVNA TEHNIKA

- V oporo uporabite oprtnik, s katerim bo uporaba naprave preprostejša.



- Napravo takoj ustavite, če zadenete kakšen predmet ali če pride do vibracij. Izključite HT kabel iz svečke. Preverite ali je naprava poškodovana. Popravite poškodbe.
- Če se v rezalni priključek med delom zataknejo morebitni predmeti, izklopite napravo, počakajte, da se motor povsem zaustavi, odstranite vžigalno žico in šele nato očistite rezalni priključek.
- Napravi ni električno izolirana. Če se naprava dotakne ali pride v bližino visokonapetostnih žic lahko povzroči smrtne ali resne telesne poškodbe.

Varnostna navodila po koncu dela



- Ko naprave ne uporabljate mora biti na rezilih zmeraj nameščeno varovalo za prevoz.
- Pred čiščenjem, popraviljanjem ali preverjanjem se prepričajte, da se je rezalni dodatek ustavil. Izključite HT kabel iz svečke.
- Ko popravljate rezalni dodatek zmeraj uporabljajte odporne rokavice. Rezila so oštra in zelo hitro se lahko porežete.

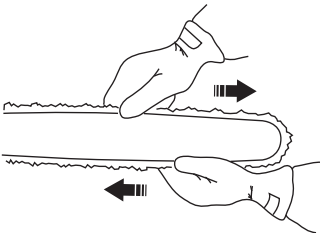

- Napravo shranjujte izven dosega otrok.
- Za popravila uporabljajte samo originalne rezervne dele.

Osnovna delovna tehnika

- Da bi imeli najboljše ravnotežje držite napravo čim bližje telesu.



- Prepričajte se, da se vrh ne dotika tal.
- Ne hitite z delom, temveč obrezujte postopoma, dokler ne obrežete vseh vej.
- Po vsakem delovnem momentu naj motor nekaj časa deluje v prostem teku. Če motor dalj časa deluje pri najvišjih obratih brez obremenitve, se lahko resno poškoduje.
- Delajte vedno s polnim plinom.
- Med posameznim obrezovanjem preklopite napravo v prosti tek. Če motor deluje pri najvišjih obratih dalj časa, lahko pride do poškodb centrifugalne sklopke.



OPOZORILO! Nikoli se ne postavite neposredno pod vejo, ki jo želite odrezati. To lahko povzroči težke in tudi usodne telesne poškodbe.

Pri delu v bližini višjih napajalnih vodov bodite zelo previdni. Padajoče veje lahko povzročijo kratek stik.



OPOZORILO! Upoštevajte varnostne predpise za delo v bližini višjih napajalnih vodov.

DELOVNA TEHNIKA



OPOZORILO! Napravi ni električno izolirana. Če se naprava dotakne ali pride v bližino visokonapetostnih žic lahko povzroči smrtne ali resne telesne poškodbe. Električna lahko v loku preskoči iz ene točke v drugo. Čim večja je napetost, tem dalje lahko električna preskoči. Električna lahko potuje skozi veje in druge predmete še posebej, če so mokri. Razdalja med napravo in visokonapetostnimi kablji in/ali drugimi predmeti, ki so v stiku z njimi, naj bo najmanj 10 m. Če delate znotraj varnostne razdalje morate zmeraj pred začetkom dela kontaktirati pristojno podjetje, da se prepričate ali je napetost izključena.



OPOZORILO! Stroj ima dolgo življenjsko dobo. Poskrbite, da med delovanjem stroja v premeru 15 metrov ne bo ljudi ali živali. Nikoli ne obrnite stroja, če se niste najprej prepričali, da tudi za vami ni nikogar v nevarnem območju.

- Če je le možno, se postavite tako, da lahko izvedete rez v pravem kotu na vejo.

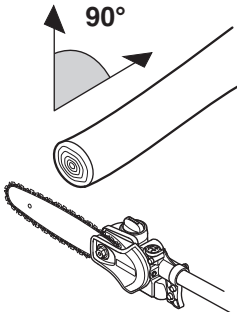

- Žage ne uporabljajte tako, da jo držite naravnost pred sabo (kot ribiško palico), ker je rezalni priključek tako težje obvladljiv.
- Večje veje režite po delih, saj imate tako več nadzora nad padcem veje.

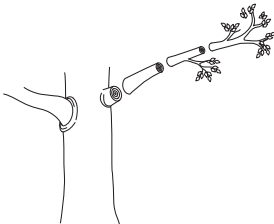

- Veje nikoli ne prerežite na odebelenem delu na začetku veje, saj boste tako upočasnili regeneracijo drevesa in povečali razvoj gliv na drevesu!

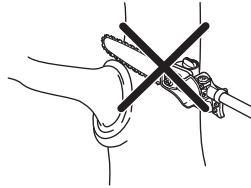

- Na drugi strani veje izvedite osnovni rez, preden začnete rezati celotno vejo. S tem preprečite trganje lubja, ki lahko povzroči počasnejšo regeneracijo in tudi trajne poškodbe drevesa. Za preprečevanje zatikanja rez ne sme biti globlje od 1/3 debeline veje. Pri umikanju rezalnega priključka iz veje mora veriga teči naprej, saj tako preprečite zatikanje žage.

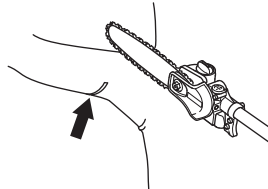

- V oporo uporabite oprtnik, s katerim bo uporaba naprave preprostejša.



- Pri delu se prepričajte, da imate stabilen položaj nog in da lahko izvajate delo tako, da vas ne ovirajo veje, kamenje in drevesa.



OPOZORILO! Nikoli ne aktivirajte dušilne lopute, če rezalnega priključka ne vidite v celoti.

VZDRŽEVANJE

Uplinjač

Nastavitev hitrosti prostega teka

Predno začnete z nastavljanjem, poskrbite, da je zračni filter čist in pokrov pritrjen.

Število vrtljajev v prostem teku nastavite s pomočjo šobe T, če je potrebno. Najprej obračajte šobo T v smeri urinega kazalca tako dolgo, da se rezilni priključek začne vrteti. Nato jo vrtite v nasprotni smeri urinega kazalca tako dolgo, da se rezilni priključek ustavi. Nastavitev vrtljajev prostega teka je pravilna, ko motor deluje enakomerno v vsakem položaju. Marginala do položaja, v katerem se rezilni priključek začne vrteti, mora biti zadostna.

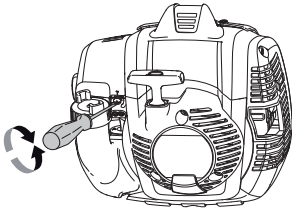

Priporočeno število vrtljajev motorja v prostem teku:
Glejte poglavje Tehnični podatki.



OPOZORILO! Če števila vrtljajev v prostem teku ne morete nastaviti tako, da se rezilni priključek ustavi, se obrnite na vašega trgovca/servisno delavnico. Stroja ne uporabljajte, dokler ni pravilno nastavljen in napaka odpravljena.

Dušilec



POZOR! Nekateri dušilci so opremljeni s katalizatorjem. Glejte poglavje Tehnični podatki in preverite, ali ima vaš stroj katalizator.

Dušilec je izdelan tako, da zmanjšuje hrup in usmerja izpušne pline proč od uporabnika. Izpušni plini so vroči in lahko vsebujejo iskre, ki ob stiku s suhimi in vnetljivimi snovmi lahko povzročijo požar.

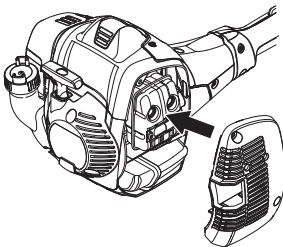

Nekateri modeli dušilcev so opremljeni s posebno mrežico za gašenje isker. Če je vaš stroj opremljen s dušilcem tega tipa,

morate mrežico enkrat tedensko očistiti. V ta namen uporabljajte žično krtačo.



Na dušilcih brez katalizatorja je mrežico za lovljenje isker priporočljivo očistiti in po potrebi zamenjati enkrat na teden. Na dušilcih s katalizatorjem preglejte in očistite mrežico za lovljenje isker enkrat na mesec. **Če je mrežica poškodovana, jo zamenjate.**

Če je mrežica pogosto zamašena, lahko to pomeni, da katalizator ne deluje s polnim učinkom. Posvetujte se z vašim trgovcem o pregledu. Zamašena mrežica povzroča pregrevanje stroja, kar vodi do poškodb cilindra in bata. Glejte tudi navodila v poglavju Vzdrževanje.

POZOR! Nikoli ne uporabljajte stroja, če je dušilec v slabem stanju.



OPOZORILO! Dušilec, opremljen s katalizatorjem, je med uporabo in tudi po njej zelo vroč. To velja tudi, kadar je motor v prostem teku. Ob stiku z njim se lahko opečete. Mislite tudi na nevarnost požarov!

Hladilni sistem

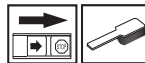

Stroj je opremljen s hladilnim sistemom, ki zagotavlja najnižjo možno delovno temperaturo.

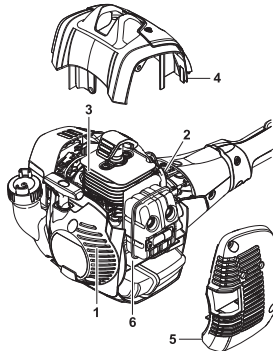

Deli hladilnega sistema so:

- 1 Odprtina za dovod zraka na zaganjalniku.
- 2 Ventilator z lopaticami.

VZDRŽEVANJE

- 3 Hladilna rebra cilindra.
- 4 Ohišje cilindra (dovaja cilindru hladen zrak).

Hladilni sistem očistite s krtačo enkrat tedensko, v zahtevnih pogojih dela pa tudi pogosteje. Umazan ali zamašen hladilni sistem povzroča pregrevanje stroja, to pa poškoduje bat in cilindar.

Svečka



Na stanje svečke vpliva naslednje:

- Nepravilna nastavitvev uplinjača.
- Nepravilna mešanica goriva z oljem (preveč olja ali napačno olje).
- Umazan zračni filter.

Posledica teh dejavnikov je nabiranje oblog na elektrodah svečke, kar lahko privede do nepravilnega delovanja motorja in težav pri vžigu.

Če je moč motorja oslabiljena, če ga je težko vžgati, delovanje v prostem teku pa je neenakomerno: vedno najprej preglejte svečko. Če je zamašena, jo očistite in preverite, da je razmik med elektrodama 0,65 mm. Svečko zamenjajte po približno enomesečni uporabi, če pa je potrebno, tudi prej.

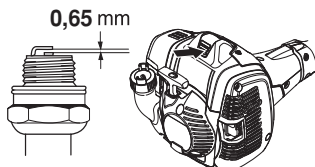

POZOR! Vedno uporabljajte samo tip svečke, ki ga priporočamo! Uporaba napačne svečke lahko uniči bat in valj. Poskrbite, da ima svečka t.i. zaščito proti radijskim motnjam.

Zračni filter



Zračni filter je potrebno redno čistiti, kajti z odstranjevanjem prahu in umazanije preprečimo:

- Motnje v delovanju uplinjača.
- Težave pri vžigu.
- Pojemanje moči motorja.
- Nepotrebno obrabo delov motorja
- Nenormalno visoko porabo goriva.

Filter očistite po 25 urah uporabe ali pogosteje, če delate v okolju, kjer se zelo praši.

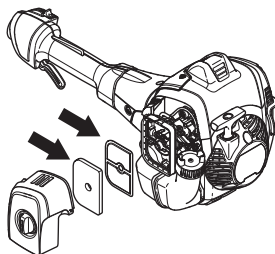

Čiščenje zračnega filtra

Zaprte dušili ventil, tako da povlečete ročico dušilnega ventila navzgor.

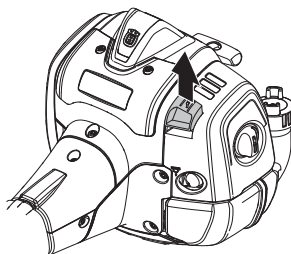

Razstavite ohišje zračnega filtra in izvlecite filter. Očistite ga s stisnjanim zrakom.

Ohišje orodja

POMEMBNO!

Vsa opravila na glavi žage mora opraviti Husqvarnin pooblaščen trgovec.

Vedno uporabite originalno mast Husqvarna, da preprečite poškodbe na menjalniku v glavi žage.

Uporabite mast na delu s številko: 579 06 49-01

VZDRŽEVANJE

Urnik vzdrževanja

V nadaljevanju sledi lista o tem, kako je stroj potrebno vzdrževati. Večina točk je navedena v poglavju Vzdrževanje. Uporabnik sme sam izvajati le tista vzdrževalna in servisna dela, ki so navedena v teh navodilih za uporabo. Zahtevnejše posege mora opraviti pooblaščen servisna delavnica.

Vzdrževanje	Vsakodnevno vzdrževanje	Tedensko vzdrževanje	Mesečno vzdrževanje
Očistite zunanje dele stroja.	X		
Preglejte, da zapora plina in uravnavanje plina delujeta varno.	X		
Preglejte, če stop stikalo deluje.	X		
Prepričajte se, da se rezilni priključek ne vrti, kadar je motor v prostem teku.	X		
Očistite zračni filter. Po potrebi ga zamenjajte.	X		
Kontrolirajte, če so vse matice in vijaki temeljito priviti.	X		
Prepričajte se, gorivo ne izteka iz motorja, posode za gorivo ali cevke za gorivo.	X		
Očistite področje pod zaščitnim pokrovom.	X		
Preverite ali so na verigi vidne razpoke med členi in zakovicami, ali je veriga trda oz. ali so členi in zakovice zelo obrabljeni.	X		
Preglejte zaganjalnik s pripadajočo vrstico.		X	
Prepričajte se, da elementi za dušenje tresljajev niso poškodovani.		X	
Očistite zunanost svečke. Demontirajte jo in preglejte razdaljo med elektrodama. Nastavite razdaljo na 0,65 mm ali pa zamenjajte svečko. Poskrbite, da ima svečka t.i. zaščito proti radijskim motnjam.		X	
Očistite hladilni sistem stroja.		X	
Očistite ali zamenjajte mrežico za lovljenje isker na dušilcu (velja samo za motorje brez katalizatorja).		X	
Očistite zunanost uplinjača in neposredno okolico.		X	
Po potrebi odpilite srh z robov meča.		X	
Očistite posodo za gorivo.			X
Preglejte, da filter za gorivo ni umazan in da cev za dovod goriva nima razpok ali kakšnih drugih poškodb. Dele po potrebi zamenjajte.			X
Preglejte vse kable in priključke.			X
Preglejte, če so sklopka, sklopine vzmeti in sklopkin boben morebiti izrabljeni. Dele po potrebi zamenjajte pri pooblaščenem servisu.			X
Zamenjajte svečko. Poskrbite, da ima svečka t.i. zaščito proti radijskim motnjam.			X
Preglejte in po potrebi očistite mrežico za lovljenje isker na dušilcu (velja le za motorje s katalizatorjem).			X

TEHNIČNI PODATKI

Tehnični podatki





	525PT5S
Motor	
Gibna prostornina valja, cm ³	25,4
Razmik valjev, mm	34
Takt, mm	28
Najvišje dovoljeno število vrtljajev v/min	11000–12000
Prosti tek, rpm	2800–3000
Maks. izhodna moč motorja po ISO 8893, kW/ v/min	1,0/8500
Dušilec s katalizatorjem	Da
Vžigalni sistem uravnavan s številom vrtljajev	Da
Sistem vžiga	
Svečka	NGK BPMR8Y
Odpirtina elektrode, mm	0,5
Sistem za gorivo in mazanje	
Kapaciteta rezervoarja za gorivo, cm ³ /litri	0,5
Prostornina posode za olje, l	0,14
Teža	
Teža brez goriva, olja in opreme za rezanje, kg	7,2
Emisije hrupa	
(glej opombo 1)	
Raven zvočne moči, izmerjen v skladu s standardom EN ISO 22868, dB(A)	107
Zvočni nivoji	
(glejte op. 2)	
Ekvivalenca pritiska zvoka na uporabnikovo uho, merjena po EN ISO 22868, dB(A):	89
Nivoji vibracij	
(glejte op. 3)	
Vibracije v ročaju merjene po EN ISO 22867, m/s ²	
Kratka gred, prednji/zadnji ročaj	6,3/5,3
Dolga gred, prednji/zadnji ročaji	4,1/6,7
Opomba 1: Zabeleženi podatki za nivo izhodnega hrupa imajo tipično stopnjo razpršitve (standardni odklon) 2 dB(A).	
Opomba 2: Sporočeni podatki za ekvivalenco nivoja zvočnega tlaka za napravo imajo tipično statistično razpršitev (standardni odklon) v vrednosti 1 dB (A).	
Opomba 3: Sporočeni podatki za ekvivalenco nivoja vibracij imajo tipično statistično razpršitev (standardni odklon) v vrednosti 1 m/s ² .	

TEHNIČNI PODATKI

Kombinacije meča in verige

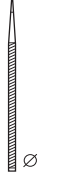
Naslednje kombinacije imajo CE-atest.

Mea			Veriga	
Dolžina, cole	Korak verige, cole	Širina utora, mm	Tip	Dolžina pogonskega zobnika (%ot.)
10	1/4	1,3	Husqvarna H00	58
12	1/4	1,3	Husqvarna H00	64

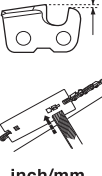
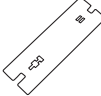
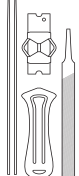
							
H00	inch/mm 5/32 / 4.0	85°	30°	0°	inch/mm 0.025/0.65		5806874-01

ES-Izjava o skladnosti (Velja le za Evropo)

Mi, **Husqvarna AB**, SE561 82 Huskvarna, Švedska, tel.: +4636146500, izjavljamo da je višinski obrezovalnik **Husqvarna 525PT5S** s serijskimi številkami od leta 2015 dalje (leto izdelave, ki mu sledi serijska številka, je jasno navedeno na tipski ploščici), skladne z zahtevami DIREKTIVE SVETA:

- z dne 17. maja 2006, ki se nanaša na stroje, **2006/42/ES**.
- z dne 15. decembra 2004 "za elektromagnetsko skladnost" **2004/108/ES**.

Uporabljeni so bili naslednji standardi:

EN ISO 12100:2010, CISPR 12:2009, EN ISO 11680-1:2011, EN ISO 14982:2009

SMP Svensk Maskinprovning AB, Box 7035, SE-750 07 Uppsala, Švedska, je za Husqvarna AB opravil prostovoljno tipsko kontrolo. Številke certifikatov:

0404, SMP Svensk Maskinprovning AB, Box 7035, SE-750 07 Uppsala, Švedska, je izvedel ES-tipsko kontrolo v skladu z direktivo o strojih (2006/42/ES), člen 12, točka 3b. Potrdilo o EG-tipski kontroli v skladu s prilogo IV, ima številko:

0404/15/2439

Husqvarna, 1. junij 2015



Per Gustafsson, šef razvoja (Pooblaščen predstavnik za Husqvarna AB in odgovorni za tehnično dokumentacijo.)

**Originalanweisungen
Izvirna navodila**

1157426-45



2015-11-27