



**GB** Operator's manual 2-20

**SE** Bruksanvisning 21-39

**DK** Brugsanvisning 40-58

**FI** Käyttöohje 59-77

**DE** Bedienungsanweisung 78-97

**FR** Manuel d'utilisation 98-117

**NL** Gebruiksaanwijzing 118-137

**ES** Manual de instrucciones 138-157

**PT** Instruções para o uso 158-177

**IT** Istruzioni per l'uso 178-197

**RU** Руководство по  
эксплуатации 198-218

**BG** Ръководство за  
експлоатация 219-237

**RO** Instrucțiuni de utilizare 238-257

**GR** Οδηγίες χρήσεως 258-277

**EE** Käsitsemisõpetus 278-295

**LV** Lietošanas pamācība 296-314

**LT** Naudojimosi instrukcijos 315-333

**CZ** Návod k použití 334-353

**SK** Návod na obsluhu 354-372

**PL** Instrukcja obsługi 373-392

**HU** Használati utasítás 393-412

**HR** Priručnik 413-431

**NO** Bruksanvisning 432-451

**SI** Navodila za uporabo 452-470

**BA** Uputstvo o upotrebi 471 - 490

**RS** Priručnik 491 - 510

**TR** Kullanım kılavuzu 511- 530

**JP** 取扱説明書 530-549

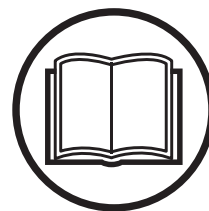

**122HD45**  
**122HD60**

**EAC**

## KEY TO SYMBOLS

### Symbols

**WARNING!** Incorrect or careless use of a hedge trimmer can turn it into a dangerous tool that can cause serious or even fatal injury. It is extremely important that you read and understand the contents of this operator's manual. Please read the operator's manual carefully and make sure you understand the instructions before using the machine.

Always wear:

- Approved hearing protection
- Approved eye protection

This product is in accordance with applicable EC directives.

Always wear approved protective gloves.

Wear sturdy, non-slip boots or shoes.

Noise emission to the environment according to the European Community's Directive. The machine's emission is specified in chapter Technical data and on label.

Starting instructions See the instructions under the heading Start and stop.



The engine is switched off by moving the stop switch to the stop position. **CAUTION!** The stop switch automatically returns to the start position. In order to prevent unintentional starting, the spark plug cap must be removed from the spark plug when assembling, checking and/or performing maintenance.

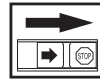

Always wear approved protective gloves.

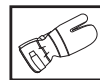

Regular cleaning is required.

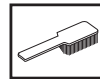

Visual check.



Protective goggles or a visor must be worn.



**Other symbols/decals on the machine refer to special certification requirements for certain markets.**

# CONTENTS

## Contents

### KEY TO SYMBOLS

Symbols ..... 2

### CONTENTS

Contents ..... 3

Note the following before starting: ..... 3

### INTRODUCTION

Dear Customer, ..... 4

### WHAT IS WHAT?

What is what? ..... 5

### GENERAL SAFETY PRECAUTIONS

Important ..... 6

Personal protective equipment ..... 6

Machine's safety equipment ..... 7

### FUEL HANDLING

Fuel safety ..... 10

Fuel ..... 10

Fuelling ..... 11

### STARTING AND STOPPING

Check before starting ..... 12

Starting and stopping ..... 12

### WORKING TECHNIQUES

General working instructions ..... 14

### MAINTENANCE

Carburettor ..... 16

Muffler ..... 16

Cooling system ..... 16

Spark plug ..... 16

Air filter ..... 17

Gear ..... 17

Cutting unit ..... 17

Cleaning and lubrication ..... 17

Maintenance schedule ..... 18

### TECHNICAL DATA

Technical data ..... 19

EC-declaration of conformity ..... 20

## Note the following before starting:

Please read the operator's manual carefully.



**WARNING!** Long-term exposure to noise can result in permanent hearing impairment. So always use approved hearing protection.



**WARNING!** Under no circumstances may the design of the machine be modified without the permission of the manufacturer. Always use genuine accessories. Non-authorized modifications and/or accessories can result in serious personal injury or the death of the operator or others.



**WARNING!** Incorrect or careless use of a hedge trimmer can turn it into a dangerous tool that can cause serious or even fatal injury. It is extremely important that you read and understand the contents of this operator's manual.

---

## INTRODUCTION

---

### Dear Customer,

Congratulations on your choice to buy a Husqvarna product! Husqvarna is based on a tradition that dates back to 1689, when the Swedish King Karl XI ordered the construction of a factory on the banks of the Husqvarna River, for production of muskets. The location was logical, since water power was harnessed from the Huskvarna River to create the water-powered plant. During the more than 300 years of being, the Husqvarna factory has produced a lot of different products, from wood stoves to modern kitchen appliances, sewing machines, bicycles, motorcycles etc. In 1956, the first motor driven lawn mowers appeared, followed by chain saws in 1959, and it is within this area Husqvarna is working today.

Today Husqvarna is one of the leading manufacturers in the world of forest and garden products, with quality as our highest priority. The business concept is to develop, manufacture and market motor driven products for forestry and gardening as well as for building and construction industry. Husqvarna's aim is also to be in the front edge according to ergonomics, usability, security and environmental protection. That is the reason why we have developed many different features to provide our products within these areas.

We are convinced that you will appreciate with great satisfaction the quality and performance of our product for a very long time to come. The purchase of one of our products gives you access to professional help with repairs and service whenever this may be necessary. If the retailer who sells your machine is not one of our authorised dealers, ask for the address of your nearest service workshop.

It is our wish that you will be satisfied with your product and that it will be your companion for a long time. Think of this operator's manual as a valuable document. By following its' content (using, service, maintenance etc) the life span and the second-hand value of the machine can be extended. If you will sell this machine, make sure that the buyer will get the operator's manual.

Thank you for using a Husqvarna product.

Husqvarna AB has a policy of continuous product development and therefore reserves the right to modify the design and appearance of products without prior notice.

## WHAT IS WHAT?

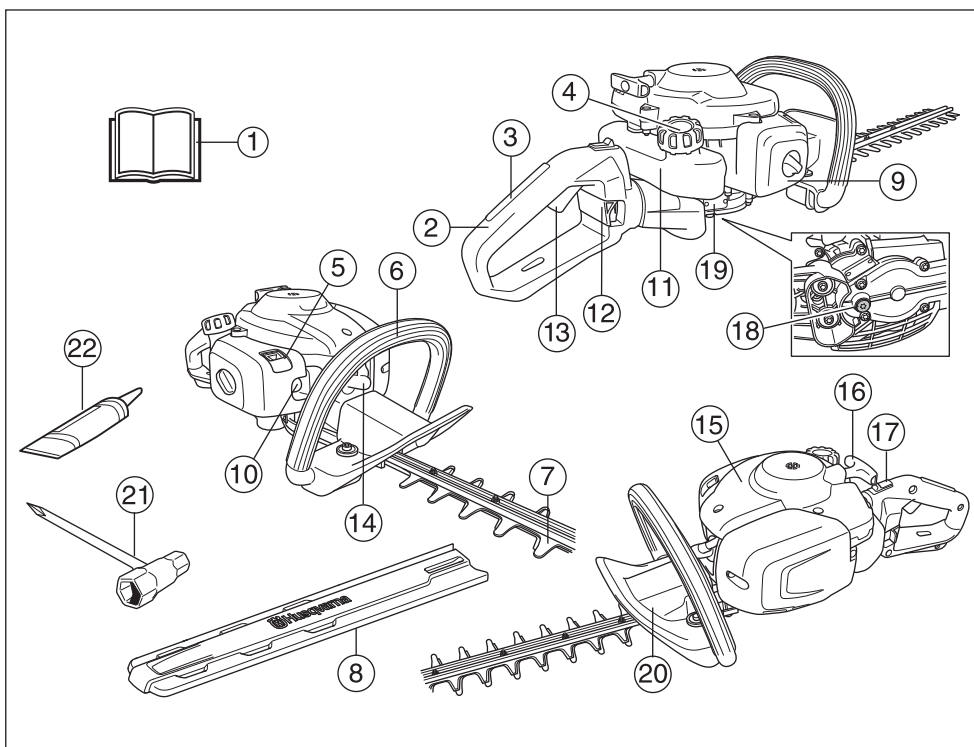

### What is what?

- |                         |                                  |
|-------------------------|----------------------------------|
| 1 Operator's manual     | 12 Lock for handle 122HD60       |
| 2 Handle                | 13 Throttle control              |
| 3 Throttle lock         | 14 Spark plug cap and spark plug |
| 4 Fuel cap              | 15 Cylinder cover                |
| 5 Choke control         | 16 Starter handle                |
| 6 Front handle          | 17 Stop switch                   |
| 7 Blade and blade guard | 18 Lubricant filler cap, gear    |
| 8 Transport guard       | 19 Gear                          |
| 9 Air filter cover      | 20 Hand guard                    |
| 10 Air purge            | 21 Combination spanner           |
| 11 Fuel tank            | 22 Tube of grease                |

## GENERAL SAFETY PRECAUTIONS

### Important

#### IMPORTANT!

The machine is only designed for cutting branches and twigs.

Never use a machine that has been modified in any way from its original specification.

Never use the machine if you are tired, if you have drunk alcohol, or if you are taking medication that could affect your vision, your judgement or your co-ordination.

Wear personal protective equipment. See instructions under the heading "Personal protective equipment".

Never use the machine in extreme weather conditions such as severe cold, very hot and/or humid climates.

Never use a machine that is faulty. Carry out the checks, maintenance and service instructions described in this manual. Some maintenance and service measures must be carried out by trained and qualified specialists. See instructions under the heading Maintenance.

All covers and guards must be fitted before starting. Ensure that the spark plug cap and ignition lead are undamaged to avoid the risk of electric shock.



**WARNING! This machine produces an electromagnetic field during operation. This field may under some circumstances interfere with active or passive medical implants. To reduce the risk of serious or fatal injury, we recommend persons with medical implants to consult their physician and the medical implant manufacturer before operating this machine.**



**WARNING! Running an engine in a confined or badly ventilated area can result in death due to asphyxiation or carbon monoxide poisoning.**



**WARNING! Never allow children to use or be in the vicinity of the machine. As the machine is equipped with a spring-loaded stop switch and can be started by low speed and force on the starter handle, even small children under some circumstances can produce the force necessary to start the machine. This can mean a risk of serious personal injury. Therefore remove the spark plug cap when the machine is not under close supervision.**



**WARNING! Faulty blades can increase the risk of accidents.**

### Personal protective equipment

#### IMPORTANT!

Incorrect or careless use of a hedge trimmer can turn it into a dangerous tool that can cause serious or even fatal injury. It is extremely important that you read and understand the contents of this operator's manual.

You must use approved personal protective equipment whenever you use the machine. Personal protective equipment cannot eliminate the risk of injury but it will reduce the degree of injury if an accident does happen. Ask your dealer for help in choosing the right equipment.



**WARNING! Listen out for warning signals or shouts when you are wearing hearing protection. Always remove your hearing protection as soon as the engine stops.**

#### HEARING PROTECTION

Wear hearing protection that provides adequate noise reduction.



#### EYE PROTECTION

Always wear approved eye protection. If you use a visor then you must also wear approved protective goggles. Approved protective goggles must comply with standard ANSI Z87.1 in the USA or EN 166 in EU countries.



#### GLOVES

Gloves should be worn when necessary, e.g., when fitting cutting attachments.



#### BOOTS

Wear sturdy, non-slip boots or shoes.



## GENERAL SAFETY PRECAUTIONS

### CLOTHING

Wear clothes made of a strong fabric and avoid loose clothing that can catch on twigs and branches. Always wear heavy, long pants. Do not wear jewellery, shorts sandals or go barefoot. Secure hair so it is above shoulder level.

### FIRST AID KIT

Always have a first aid kit nearby.



### Machine's safety equipment

This section describes the machine's safety equipment, its purpose, and how checks and maintenance should be carried out to ensure that it operates correctly. See the "What is what?" section to locate where this equipment is positioned on your machine.

The life span of the machine can be reduced and the risk of accidents can increase if machine maintenance is not carried out correctly and if service and/or repairs are not carried out professionally. If you need further information please contact your nearest service workshop.

#### IMPORTANT!

All servicing and repair work on the machine requires special training. This is especially true of the machine's safety equipment. If your machine fails any of the checks described below you must contact your service agent. When you buy any of our products we guarantee the availability of professional repairs and service. If the retailer who sells your machine is not a servicing dealer, ask him for the address of your nearest service agent.



**WARNING! Never use a machine with faulty safety equipment. The machine's safety equipment must be checked and maintained as described in this section. If your machine fails any of these checks contact your service agent to get it repaired.**

### Throttle lockout

The throttle lockout is designed to prevent accidental operation of the throttle control. When you press the lock (A) (i.e. when you grasp the handle) it releases the throttle control (B). When you release the handle the throttle control and the throttle lockout both move back to their original positions. This movement is controlled by two independent return springs. This arrangement means that the throttle control is automatically locked at the idle setting.

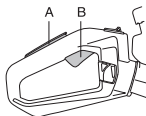

Make sure the throttle control is locked at the idle setting when the throttle lockout is released.

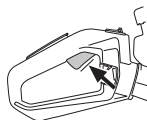

Press the throttle lockout and make sure it returns to its original position when you release it.

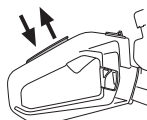

Check that the throttle control and throttle lockout move freely and that the return springs work properly.

See instructions under the heading Start. Start the hedge trimmer and apply full throttle. Release the throttle trigger and check that the blades stop and remain stationary. If the blades move when the throttle trigger is in the idle position then the carburettor idle setting must be adjusted. See instructions under the heading Maintenance.

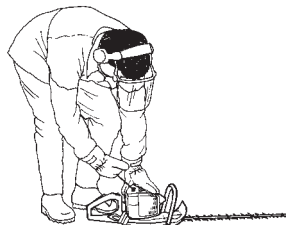

### Stop switch

Use the stop switch to switch off the engine.

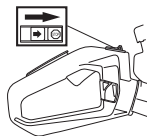

Start the engine and make sure the engine stops when you move the stop switch to the stop setting. The stop switch automatically returns to the start position. In order to prevent unintentional starting, the spark plug cap must be removed from the spark plug when assembling, checking and/or performing maintenance.

## GENERAL SAFETY PRECAUTIONS

### Hand guard



The hand guard prevents hands from coming into contact with the moving blades, for example, if the operator loses grip on the front handle.

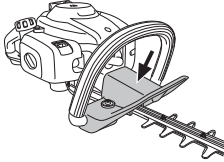

Check that the hand guard is fitted correctly.

Check that the hand guard is undamaged.

### Vibration damping system



Your machine is equipped with a vibration damping system that is designed to minimize vibration and make operation easier.

The machine's vibration damping system reduces the transfer of vibration between the engine unit/cutting equipment and the machine's handle unit.

The engine body, including the blades, is suspended on the handlebar using four rubber bushings.

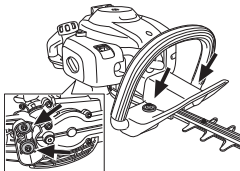

Regularly check the vibration damping units for cracks or deformation. Check that the vibration damping element is undamaged and securely attached.



**WARNING!** Overexposure to vibration can lead to circulatory damage or nerve damage in people who have impaired circulation. Contact your doctor if you experience symptoms of overexposure to vibration. Such symptoms include numbness, loss of feeling, tingling, pricking, pain, loss of strength, changes in skin colour or condition. These symptoms normally appear in the fingers, hands or wrists. The risk increases at low temperatures.

### Muffler

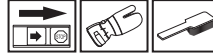

The muffler is designed to keep noise levels to a minimum and to direct exhaust fumes away from the user. A muffler fitted with a catalytic converter is also designed to reduce harmful exhaust gases.



In countries that have a warm and dry climate there is a significant risk of fire. We therefore fit certain mufflers with a spark arrestor mesh. Check whether the muffler on your machine is fitted with this kind of mesh.

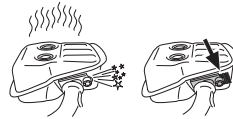

For mufflers it is very important that you follow the instructions on checking, maintaining and servicing your machine.

Never use a machine that has a faulty muffler.



Regularly check that the muffler is securely attached to the machine.



If the muffler on your machine is fitted with a spark arrestor mesh this must be cleaned regularly. A blocked mesh will cause the engine to overheat and may lead to serious damage.

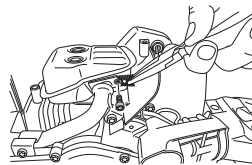

**WARNING!** Mufflers fitted with catalytic converters get very hot during use and remain so for some time after stopping. This also applies at idle speed. Contact can result in burns to the skin. Remember the risk of fire!



## GENERAL SAFETY PRECAUTIONS



**WARNING!** The inside of the muffler contain chemicals that may be carcinogenic. Avoid contact with these elements in the event of a damaged muffler.



**WARNING!** Bear in mind that: The exhaust fumes from the engine are hot and may contain sparks which can start a fire. Never start the machine indoors or near combustible material!

### Blade and blade guard



The outer part of the blades (1) are shaped as blade guards. The blade guard is intended to protect against any part of the body coming into contact with the blades.

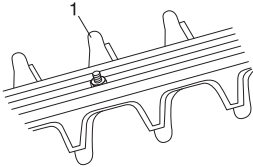

Check that the blade guard is not damaged or distorted. Replace the cutting unit if it is bent or damaged.

### Gear

The gear housing gets hot when the machine has been in use. To avoid burning yourself do not touch the gear housing.

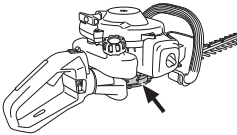

## FUEL HANDLING

### Fuel safety

Never start the machine:

- 1 If you have spilt fuel on it. Wipe off the spillage and allow remaining fuel to evaporate.
- 2 If you have spilt fuel on yourself or your clothes, change your clothes. Wash any part of your body that has come in contact with fuel. Use soap and water.
- 3 If the machine is leaking fuel. Check regularly for leaks from the fuel cap and fuel lines.

### Transport and storage

- Store and transport the machine and fuel so that there is no risk of any leakage or fumes coming into contact with sparks or naked flames, for example, from electrical machinery, electric motors, electrical relays/ switches or boilers.
- When storing and transporting fuel always use approved containers intended for this purpose.
- When storing the machine for long periods the fuel tank must be emptied. Contact your local petrol station to find out where to dispose of excess fuel.
- Ensure the machine is cleaned and that a complete service is carried out before long-term storage.
- The transport guard must always be fitted to the cutting attachment when the machine is being transported or in storage.
- Secure the machine during transport.



**WARNING! Take care when handling fuel. Bear in mind the risk of fire, explosion and inhaling fumes.**

### Fuel

**CAUTION!** The machine is equipped with a two-stroke engine and must always been run using a mixture of petrol and two-stroke oil. It is important to accurately measure the amount of oil to be mixed to ensure that the correct mixture is obtained. When mixing small amounts of fuel, even small inaccuracies can drastically affect the ratio of the mixture.



**WARNING! Fuel and fuel fumes are highly inflammable and can cause serious injury when inhaled or allowed to come in contact with the skin. For this reason observe caution when handling fuel and make sure there is adequate ventilation.**

### Petrol



**CAUTION!** Always use a quality petrol/oil mixture at least 90 octane (RON). If your machine is equipped with a catalytic converter (see chapter on Technical data) always use a good quality unleaded petrol/oil mixture. Leaded petrol will destroy the catalytic converter.

Use low-emission petrol, also known as alkylate petrol, if it is available.



- The lowest octane recommended is 90 (RON). If you run the engine on a lower octane grade than 90 so-called knocking can occur. This gives rise to a high engine temperature, which can result in serious engine damage.
- When working at continuous high revs a higher octane rating is recommended.

### Two-stroke oil

- For best results and performance use HUSQVARNA two-stroke engine oil, which is specially formulated for our air-cooled two-stroke engines.
- Never use two-stroke oil intended for water-cooled engines, sometimes referred to as outboard oil (rated TCW).
- Never use oil intended for four-stroke engines.
- A poor oil quality and/or too high oil/fuel ratio may jeopardise function and decrease the life time of catalytic converters.
- Mixing ratio
  - 1:50 (2%) with HUSQVARNA two-stroke oil.
  - 1:33 (3%) with oils class JASO FB or ISO EGB formulated for air-cooled, two-stroke engines.

Petrol, litre	Two-stroke oil, litre	
	2% (1:50)	3% (1:33)
5	0,10	0,15
10	0,20	0,30
15	0,30	0,45
20	0,40	0,60

## FUEL HANDLING

### Mixing

- Always mix the petrol and oil in a clean container intended for fuel.
- Always start by filling half the amount of the petrol to be used. Then add the entire amount of oil. Mix (shake) the fuel mixture. Add the remaining amount of petrol.
- Mix (shake) the fuel mixture thoroughly before filling the machine's fuel tank.

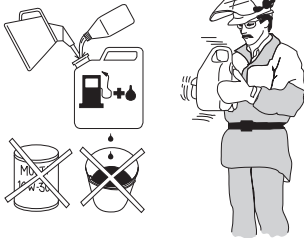

- Do not mix more than one month's supply of fuel at a time.
- If the machine is not used for some time the fuel tank should be emptied and cleaned.



**WARNING!** The catalytic converter muffler gets very hot during and after use. This also applies during idling. Be aware of the fire hazard, especially when working near flammable substances and/ or vapours.

### Fuelling



**WARNING!** Taking the following precautions, will lessen the risk of fire:

Do not smoke or place hot objects near fuel.

Always shut off the engine before refuelling.

Refuel in a well ventilated area. Never fuel the machine indoors.

Always stop the engine and let it cool for a few minutes before refuelling.

When refuelling, open the fuel cap slowly so that any excess pressure is released gently.

Tighten the fuel cap carefully after refuelling.

Always move the machine away from the refuelling area and source before starting.

- Always use a fuel container with an anti-spill valve.
- Clean the area around the fuel cap. Contamination in the tank can cause operating problems.
- Ensure that the fuel is well mixed by shaking the container before filling the tank.

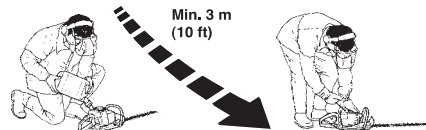

## STARTING AND STOPPING

### Check before starting



- Inspect the working area. Remove any objects that could be thrown out.
- Check the cutting attachment. Never use blades that are dull, cracked or damaged.
- Check that the machine is in perfect working order. Check that all nuts and screws are tight.
- Make sure the gear housing is lubricated correctly. See instructions under the heading Gear housing.
- Check that the cutting attachment always stops when the engine is idling.
- Only use the machine for the purpose it was intended for.
- Make sure that the handle and safety features are in good working order. Never use a machine that lacks a part or has been modified outside its specifications.
- All covers must be correctly fitted and undamaged before you start the machine.

### Starting and stopping



**WARNING!** The complete gear housing must be fitted before the machine is started, otherwise the clutch may loosen and cause personal injury.

Always move the machine about 3 metres from the refuelling position before starting. Place the machine on a firm surface. Remember that the blades may start to move when the engine is started. Make sure the blades cannot come into contact with any object. Make sure that no unauthorised persons are in the working area, otherwise there is a risk of serious personal injury. The safety distance is 15 metres.

### Cold engine



**Choke:**

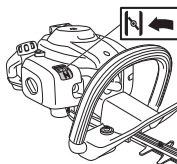

Set the choke control in the choke position.



**Primer bulb:** Press the air purge diaphragm repeatedly until fuel begins to fill the diaphragm (about 6 times). The diaphragm need not be completely filled.

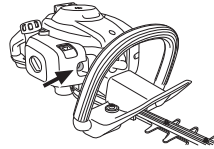

### Starting



Hold the body of the machine on the ground using your left hand (CAUTION! Not with your foot!). Grip the starter handle, slowly pull out the cord with your right hand until you feel some resistance (the starter pawls grip), now quickly and powerfully pull the cord. **Never twist the starter cord around your hand.**

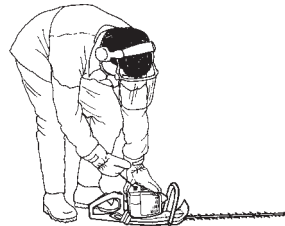

Push the choke control back to its original position as soon as the engine fires, and continue trying to start until the engine starts.

**CAUTION!** When the choke control is pushed back to its original position, the engine runs at a heightened speed, the so called start throttle position, and the blades then move. Start throttle position is released by throttling using the throttle lever.

**CAUTION!** Do not pull the starter cord all the way out and do not let go of the starter handle when the cord is fully extended. This can damage the machine.

## STARTING AND STOPPING

### Warm engine



Hold the body of the machine on the ground using your left hand (CAUTION! Not with your foot!). Grip the starter handle, slowly pull out the cord with your right hand until you feel some resistance (the starter pawls grip), now quickly and powerfully pull the cord. **Never twist the starter cord around your hand.**

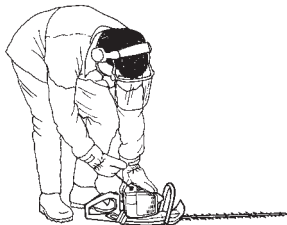

### Stopping

The engine is switched off by moving the stop switch to the stop position.

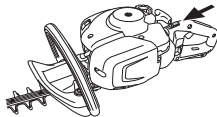

#### CAUTION!

The stop switch automatically returns to the start position. In order to prevent unintentional starting, the spark plug cap must be removed from the spark plug when assembling, checking and/or performing maintenance.

## WORKING TECHNIQUES

### General working instructions

#### IMPORTANT!

This section takes up the basic safety precautions for working with a hedge trimmer.

If you encounter a situation where you are uncertain how to proceed you should ask an expert. Contact your dealer or your service workshop.

Avoid all usage which you consider to be beyond your capability.



**WARNING!** The machine can cause serious personal injury. Read the safety instructions carefully. Learn how to use the machine.



**WARNING!** Cutting tool. Do not touch the tool without first switching off the engine.

### Safety instructions regarding the surroundings

- Never allow children to use the machine.
- Observe your surroundings and make sure that there is no risk of people or animals coming into contact with the cutting equipment.
- Ensure that no-one comes closer than 15 m while you are working.
- Never allow anyone else to use the machine without first ensuring that they have understood the contents of the operator's manual.
- Never work from a ladder, stool or any other raised position that is not fully secured.



- Keep in mind that the operator is responsible for accidents or hazards occurring to other people or their property.

### Safety instructions while working



- Always ensure you have a safe and stable working position.
- Never leave the machine unsupervised with the motor running.
- Always use both hands to hold the machine. Hold the machine in front of your body.

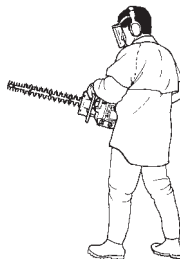

- Make sure that your hands and feet do not come near the cutting attachment when the engine is running.



- When the engine is switched off, keep your hands and feet away from the cutting attachment until it has stopped completely.
- Watch out for stumps of branches that can be thrown out during cutting.
- Do not cut too close to the ground. Stones and other objects can be thrown out.
- Check the working area for foreign objects such as electricity cables, insects and animals, etc. or other objects that could damage the cutting attachment, such as metal items.
- If any foreign object is hit or if vibrations occur stop the machine immediately. Disconnect the HT lead from the spark plug. Check that the machine is not damaged. Repair any damage.
- If anything jams in the blades while you are working, switch off the engine and wait until it has stopped completely before cleaning the blades. Disconnect the HT lead from the spark plug.

## WORKING TECHNIQUES

If the blades get stuck, they can be loosened by sticking the combination spanner into the gear housing. Remove the lubricant plug and stick the combination spanner into the gearing and turn it back and forth.

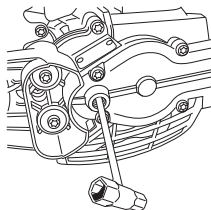

### Safety instructions after completing work



- The transport guard should always be fitted to the cutting attachment when the machine is not in use.
- Make sure the cutting attachment has stopped before cleaning, carrying out repairs or an inspection. Disconnect the HT lead from the spark plug.
- Always wear heavy-duty gloves when repairing the cutting attachment. This is extremely sharp and can easily cause cuts.



- Store the machine out of reach of children.
- Use only original spare parts for repairs.

### Basic working techniques

- Work with a swinging action from the bottom upwards when trimming sides.
- Adjust the throttle setting to suit the load.
- When trimming a hedge the engine should always face away from the hedge.
- Hold the machine as close to your body as possible to get the best balance.

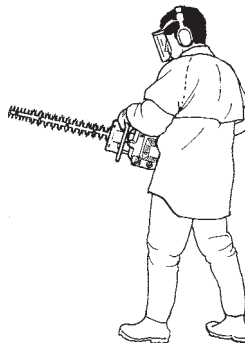

- Make sure that the tip does not touch the ground.
- Do not rush the work, but work steadily until all the branches have been cut back cleanly.

### 122HD60

The hedge trimmer's rear handle can be set in five positions by pulling out the catch. See figure. When the handle is adjusted, the hedge trimmer must be idling or not running.

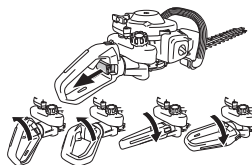

- While working the handle should always be facing upwards irrespective of how the hedge trimmer is directed.

## MAINTENANCE

### Carburettor

#### Adjustment of the idle speed

Before any adjustments are made, make sure that the air filter is clean and the air filter cover is fitted. Make sure the start throttle position is disengaged.

Adjust the idle speed using the idle adjustment screw T, if it is necessary to readjust. First turn the T screw clockwise until the cutting attachment starts to move. Then turn the screw anticlockwise until the cutting attachment stops. The idle speed is correctly adjusted when the engine runs smoothly in every position. The idle speed should also be well below the speed at which the cutting attachment starts to move.

**Rec. idle speed:** See the Technical data section.

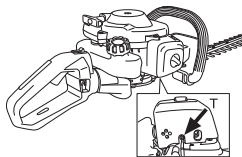

**WARNING!** If the idle speed cannot be adjusted so that the cutting attachment stops, contact your dealer/service workshop. Do not use the machine until it has been correctly adjusted or repaired.

### Muffler



**CAUTION!** Some mufflers are fitted with a catalytic converter. See chapter on Technical data to see whether your machine is fitted with a catalytic converter.

The muffler is designed to reduce the noise level and to direct the exhaust gases away from the operator. The exhaust gases are hot and can contain sparks, which may cause fire if directed against dry and combustible material.

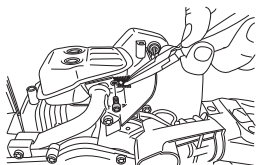

Some mufflers are equipped with a special spark arrestor mesh. If your machine has this type of muffler, the mesh must be cleaned. This is best done with a wire brush.

On mufflers without a catalytic converter, the mesh should be cleaned or replaced if necessary once a week. **If the mesh is damaged it must be replaced.** If the mesh is frequently blocked, this can be a sign that the carburettor is incorrectly adjusted or that too much oil has been mixed with the petrol.

On mufflers fitted with a catalytic converter, the mesh must be checked, and if necessary cleaned, monthly. **If the mesh is damaged it must be replaced.** If the mesh is frequently blocked, this can be a sign that the performance of the catalytic converter is impaired. Contact your dealer to inspect the muffler. A blocked mesh will cause the machine to overheat and result in damage to the cylinder and piston.

**CAUTION!** Never use a machine with a defective muffler.



**WARNING!** Mufflers fitted with catalytic converters get very hot during use and remain so for some time after stopping. This also applies at idle speed. Contact can result in burns to the skin. Remember the risk of fire!

### Cooling system

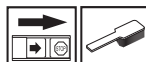

To keep the working temperature as low as possible the machine is equipped with a cooling system.

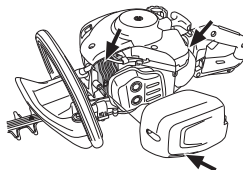

The cooling system consists of:

- 1 Cooling fins on the cylinder.
- 2 Cylinder cover (directs cold air over the cylinder).
- 3 Air intake through the crankcase (inside the tank).

Clean the cooling system with a brush once a week, more often in demanding conditions. A dirty or blocked cooling system results in the machine overheating which causes damage to the piston and cylinder.

### Spark plug



The spark plug condition is influenced by:

- Incorrect carburettor adjustment.
- An incorrect fuel mixture (too much or incorrect type of oil).
- A dirty air filter.

These factors cause deposits on the spark plug electrodes, which may result in operating problems and starting difficulties.

If the machine is low on power, difficult to start or runs poorly at idle speed: always check the spark plug first before taking any further action. If the spark plug is dirty, clean it and check that the electrode gap is 0,5 mm. The



## MAINTENANCE

spark plug should be replaced after about a month in operation or earlier if necessary.

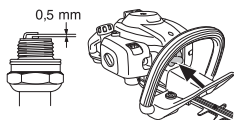

**CAUTION!** Always use the recommended spark plug type! Use of the wrong spark plug can damage the piston/cylinder. Check that the spark plug is fitted with a suppressor.

### Air filter



The air filter must be regularly cleaned to remove dust and dirt in order to avoid:

- Carburettor malfunctions
- Starting problems
- Loss of engine power
- Unnecessary wear to engine parts.
- Excessive fuel consumption.

Clean the filter every 25 hours, or more regularly if conditions are exceptionally dusty.



### Cleaning the air filter

Remove the air filter cover and take out the filter. Wash it clean in warm, soapy water. Allow the filter to dry and then oil it in according to the instructions.

An air filter that has been in use for a long time cannot be cleaned completely. The filter must therefore be replaced with a new one at regular intervals. **A damaged air filter must always be replaced.**

### Oiling the air filter

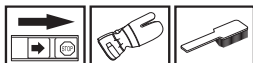

Always use HUSQVARNA filter oil, art. no. 531 00 92-48. The filter oil contains a solvent to make it spread evenly through the filter. You should therefore avoid skin contact.

Put the filter in a plastic bag and pour the filter oil over it. Knead the plastic bag to distribute the oil. Squeeze the excess oil out of the filter inside the plastic bag and pour off the excess before fitting the filter to the machine. Never use common engine oil. This would drain through the filter quite quickly and collect in the bottom.



### Gear



There is a plug for filling lubricant on the gear housing. Use the grease tube to fill with grease and repeat every 25 hours. Use Husqvarna's special grease.

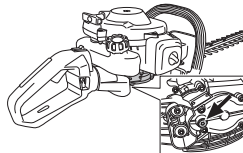

**CAUTION!** The gear housing must not be filled completely with grease. The grease expands as the machine heats up during operation. If the gear housing was completely filled with grease it could damage the seals and lead to leakage of grease.

The grease in the bevel gear does not normally need to be changed except if repairs are carried out.

### Cutting unit

Check that the cutting units' screws are fitted correctly. Tighten them with a tightening torque of 7-10 Nm.

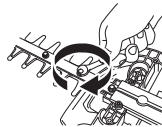

### Cleaning and lubrication



Clean any resin and plant residue from the blades using cleaning agent 531 00 75-13 (UL22) before and after using the machine.

Check that the blade edges are not damaged or deformed. File away any burrs.

Check that the blades move freely. Remove the lubrication plug in the gear housing and stick in the combination spanner and turn back and forth.

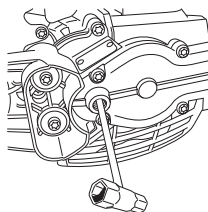

Lubricate the blade bars with special grease, part no. 531 00 75-12 (UL 21) before long periods of storage.

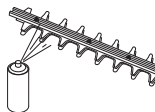

## MAINTENANCE

### Maintenance schedule

The following is a list of the maintenance that must be performed on the machine. Most of the items are described in the Maintenance section. The user must only carry out the maintenance and service work described in this Operator's Manual. More extensive work must be carried out by an authorized service workshop.

Maintenance	Before use:	After 40 hours in use	After 100 hours in use
Clean the outside of the machine.	After each time the machine is used		
Make sure the throttle trigger lock and the throttle function correctly from a safety point of view.	X		
In order to reduce the risk of fire, dirt, leaves and surplus lubricant, etc must be cleaned from the muffler, exhaust pipe and engine.	X		
Check that the stop switch works correctly.	X		
Check that the blades do not move when the engine is idling.	X		
Check that the blades are undamaged and show no signs of cracking or other damage. Replace the blades if necessary.	X		
Check that the blade guard is not damaged or distorted. Replace the blade if the blade guard is bent or damaged.	X		
Replace the cutting unit if it is bent or damaged.	X		
Check that the hand guard is not damaged. Replace the guard if damaged.	X		
Check that nuts and screws are tight.	X		
Check that there are no fuel leaks from the engine, tank or fuel lines.	X		
Clean the machine's cooling system.	X		
Clean the air filter and oil it in. Clean more often if conditions are exceptionally dusty.		(25 tim).	
Check the starter and starter cord.		X	
Check that the vibration damping elements are not damaged.		X	
Clean the outside of the spark plug. Remove it and check the electrode gap. Adjust the gap to 0.5 mm or replace the spark plug. Check that the spark plug is fitted with a suppressor.		X	
Clean the outside of the carburettor and the space around it.		X	
Fill the gear housing with grease. This should be carried out approximately every 25 working hours.		X	
Check that the screws that hold the blades together are correctly tightened.		X	
Check and clean the spark arrestor mesh on the muffler (only applies to mufflers fitted with a catalytic converter).		X	
Clean the inside of the fuel tank.			X
Check the inside of the fuel filter for any dirt or if the fuel hose has any cracks or other defects. Replace if necessary.			X
Check all cables and connections.			X
Check the clutch, clutch springs and the clutch drum for wear. Replace if necessary by an authorized service workshop.			X
Replace the spark plug. Check that the spark plug is fitted with a suppressor.			X

## TECHNICAL DATA

### Technical data

Technical data	122HD45	122HD60
<b>Engine</b>		
Cylinder displacement, cm <sup>3</sup>	21,7	21,7
Cylinder bore, mm	32	32
Stroke, mm	27	27
Idle speed, rpm	2900	2900
Recommended max. speed, rpm	9000	9000
Max. engine output, acc. to ISO 8893, kW/ rpm	0,6/7800	0,6/7800
Catalytic converter muffler	Yes	Yes
Speed-regulated ignition system	Yes	Yes
<b>Ignition system</b>		
Spark plug	HQT-4 672201	HQT-4 672201
Electrode gap, mm	0,5	0,5
<b>Fuel and lubrication system</b>		
Fuel tank capacity, litre	0,3	0,3
<b>Weight</b>		
Weight without fuel, kg	4,7	4,9
<b>Noise emissions</b>		
(see note 1)		
Sound power level, measured dB(A)	100	100
Sound power level, guaranteed L <sub>WA</sub> dB(A)	101	101
<b>Sound levels</b>		
(see note 2)		
Equivalent sound pressure level at the operator's ear, measured according to EN ISO 10517, dB(A):	93	94
<b>Vibration levels</b>		
(see note 3)		
Equivalent vibration levels (a <sub>h<sub>v</sub>,eq</sub> ) at handles, measured according to EN ISO 10517, m/s <sup>2</sup>		
Front/rear handles:	2,9/4,9	4,1/3,6
<b>Blades</b>		
Type	Double sided	Double sided
Length, mm	450	590
Blade speed, cuts/min	4050	4050

Note 1: Noise emissions in the environment measured as sound power (L<sub>WA</sub>) in conformity with EC directive 2000/14/EC. Reported sound power level for the machine has been measured with the original cutting attachment that gives the highest level. The difference between guaranteed and measured sound power is that the guaranteed sound power also includes dispersion in the measurement result and the variations between different machines of the same model according to Directive 2000/14/EC.

Note 2: Reported data for equivalent sound pressure level for the machine has a typical statistical dispersion (standard deviation) of 1 dB (A).

Note 3: Reported data for equivalent vibration level has a typical statistical dispersion (standard deviation) of 1 m/s<sup>2</sup>.

---

## TECHNICAL DATA

---

### EC-declaration of conformity (Applies to Europe only)

**Husqvarna AB**, SE-561 82 Huskvarna, Sweden, tel: +46-36-146500, declare under sole responsibility that the hedge trimmers **Husqvarna 122HD45 and 122HD60** from 2011's serial numbers and onwards (the year is clearly stated in plain text on the type plate with subsequent serial number), are in conformity with the standards or other normative documents following the provisions in the COUNCIL'S DIRECTIVES:

- of May 17, 2006 "relating to machinery" **2006/42/EC**
- of February 26, 2014 "relating to electromagnetic compatibility" **2014/30/EU**.
- of May 8, 2000 "relating to the noise emissions in the environment" **2000/14/EC**. Conformity assessment according to Annex V.

For information relating to noise emissions, see the chapter Technical data. The following standards have been applied: **EN ISO 12100-2:2009, CISPR 12:2007, EN ISO 10517:2009**

SMP Svensk Maskinprovning AB, Fyrisborgsgatan 3, SE-754 50 Uppsala, Sweden, has performed voluntary type examination on behalf of Husqvarna AB. The certificates are numbered: **SEC/10/2280** - 122HD45, **SEC/10/2280** - 122HD60

Huskvarna December 1, 2010



Per Gustafsson, Development manager  
(Authorized representative for Husqvarna AB and responsible for technical documentation.)

## SYMBOLFÖRKLARING

### Symboler

**VARNING!** En häcksax kan felaktigt eller slarvigt använd vara ett farligt redskap, som kan orsaka allvarlig, till och med livshotande, skada. Det är mycket viktigt att du läser och förstår innehållet i denna bruksanvisning.

Läs igenom bruksanvisningen noggrant och förstå innehållet innan du använder maskinen.

Använd alltid:

- Godkända hörselskydd
- Godkända ögonskydd

Denna produkt överensstämmer med gällande EG-direktiv.

Använd alltid godkända skyddshandskar.

Använd halkfria och stadiga stövlar eller skor.

Bulleremissioner till omgivningen enligt Europeiska Gemenskapens direktiv. Maskinens emission anges i kapitel Tekniska data och på dekal.

Startinstruktion Se anvisningar under rubrik Start och stopp.



Motorn stängs av genom att stoppkontakten förs till stoppläge. OBS! Stoppkontakten återgår automatiskt till startläge. För att undvika ofrivillig start, måste därför alltid tändhatten avlägsnas från tändstiftet vid montering, kontroll och/eller underhåll.



Använd alltid godkända skyddshandskar.



Regelbunden rengöring krävs.



Okulär kontroll.



Skyddsglasögon eller visir måste användas.



Övriga på maskinen angivna symboler/dekaler avser specifika krav för certifieringar på vissa marknader.

## INNEHÅLL

### Innehåll

#### SYMBOLFÖRKLARING

Symboler ..... 21

#### INNEHÅLL

Innehåll ..... 22

Innan start måste följande observeras: ..... 22

#### INLEDNING

Bäste kund! ..... 23

#### VAD ÄR VAD?

Vad är vad? ..... 24

#### ALLMÄNNA SÄKERHETSINSTRUKTIONER

Viktigt ..... 25

Personlig skyddsutrustning ..... 25

Maskinens säkerhetsutrustning ..... 26

#### BRÄNSLEHANTERING

Bränslesäkerhet ..... 29

Drivmedel ..... 29

Tankning ..... 30

#### START OCH STOPP

Kontroll före start ..... 31

Start och stopp ..... 31

#### ARBETSTEKNIK

Allmänna arbetsinstruktioner ..... 33

#### UNDERHÅLL

Förgasare ..... 35

Ljuddämpare ..... 35

Kylsystem ..... 35

Tändstift ..... 35

Luftfilter ..... 36

Växel ..... 36

Klippaggregat ..... 36

Rengöring och smörjning ..... 36

Underhållsschema ..... 37

#### TEKNISKA DATA

Tekniska data ..... 38

EG-försäkran om överensstämmelse ..... 39

### Innan start måste följande observeras:

Läs igenom bruksanvisningen noggrant.



**WARNING!** Långvarig exponering för buller kan ge bestående hörselskador. Använd därför alltid godkända hörselskydd.



**WARNING!** Under inga förhållanden får maskinens ursprungliga utformning ändras utan tillstånd från tillverkaren. Använd alltid originaltillbehör. Icke auktoriserade ändringar och/eller tillbehör kan medföra allvarliga skador eller dödsfall för föraren eller andra.



**WARNING!** En häcksax kan felaktigt eller slarvigt använd vara ett farligt redskap, som kan orsaka allvarlig, till och med livshotande, skada. Det är mycket viktigt att du läser och förstår innehållet i denna bruksanvisning.

---

## INLEDNING

---

### Bäste kund!

Gratulerar till Ditt val att köpa en Husqvarna-produkt! Husqvarna har anor som går tillbaka till 1689 då kung Karl XI lät uppföra en fabrik på stranden av Huskvarnaån för tillverkning av musköter. Placeringen vid Huskvarnaån var logisk, eftersom ån användes för att alstra vattenkraft och på så sätt utgjorde ett vattenkraftverk. Under de mer än 300 år som Husqvarna-fabriken funnits har otaliga produkter tillverkats, allt från vedspisar till moderna köksmaskiner, symaskiner, cyklar, motorcyklar mm. 1956 lanserades den första motorgräsklipparen som följdes av motorsågen 1959 och det är inom detta område Husqvarna idag verkar.

Husqvarna är idag en av världens ledande tillverkare av skogs- och trädgårdsprodukter med kvalitet och prestanda som högsta prioritet. Affärsidén är att utveckla, tillverka och marknadsföra motordrivna produkter för skogs- och trädgårdsbruk samt bygg- och anläggningsindustrin. Husqvarnas mål är också att vara i framkant vad gäller ergonomi, användarvänlighet, säkerhet och miljötänkande, varför en mängd olika finesser tagits fram för att förbättra produkterna inom dessa områden.

Vi är övertygade om att ni med tillfredsställelse kommer att uppskatta vår produkts kvalitet och prestanda under en lång tid framöver. Ett köp av någon av våra produkter ger dig tillgång till professionell hjälp med reparationer och service om något ändå skulle hända. Om inköpsstället för maskinen inte var någon av våra auktoriserade återförsäljare, fråga dem efter närmaste serviceverkstad.

Vi hoppas att Du kommer att vara nöjd med Din maskin och att den ska få vara Din följeslagare under en lång tid framöver. Tänk på att denna bruksanvisning är en värdehandling. Genom att följa dess innehåll (användning, service, underhåll etc) kan Du väsentligt höja maskinens livslängd och även dess andrahandsvärde. Om Du säljer Din maskin, se till att överlåta bruksanvisningen till den nya ägaren.

Tack för att du använder en Husqvarna-produkt!

Husqvarna AB arbetar ständigt med att vidareutveckla sina produkter och förbehåller sig därför rätten till ändringar beträffande bl.a. form och utseende utan föregående meddelande.

## VAD ÄR VAD?

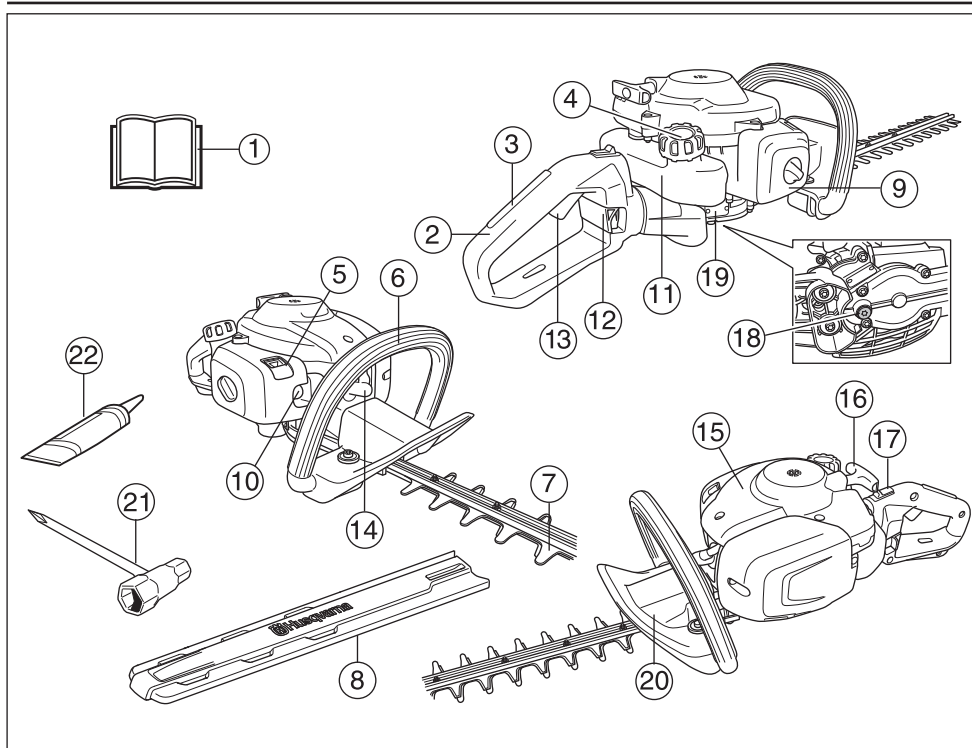

### Vad är vad?

- |                      |                                    |
|----------------------|------------------------------------|
| 1 Bruksanvisning     | 12 Spärr för handtaget 122HD60     |
| 2 Handtag            | 13 Gasreglage                      |
| 3 Gasspärr           | 14 Tändhatt och tändstift          |
| 4 Tanklock           | 15 Cylinderkäpa                    |
| 5 Chokereglage       | 16 Starthandtag                    |
| 6 Främre handtag     | 17 Stoppkontakt                    |
| 7 Kniv och knivskydd | 18 Påfyllning av smörjmedel, växel |
| 8 Transportskydd     | 19 Växel                           |
| 9 Luftfilterkäpa     | 20 Handskydd                       |
| 10 Bränslepump       | 21 Kombinyckel                     |
| 11 Bränsletank       | 22 Fettub                          |



## ALLMÄNNA SÄKERHETSINSTRUKTIONER

### Viktigt

#### VIKTIGT!

Maskinen är endast konstruerad för klippning av grenar och kvistar.

Använd aldrig en maskin som modifierats så att den ej längre överensstämmer med originalutförandet.

Använd aldrig maskinen om du är trött, om du har druckit alkohol eller om du tar mediciner, som kan påverka din syn, ditt omdöme eller din kropps kontroll.

Använd personlig skyddsutrustning. Se anvisningar under rubrik "Personlig skyddsutrustning".

Använd aldrig maskinen vid extrema klimafförhållanden såsom sträng kyla eller mycket varmt och/eller fuktigt klimat.

Använd aldrig en maskin som är felaktig. Följ underhålls-, kontroll- och serviceinstruktioner i denna bruksanvisning. Vissa underhålls- och serviceåtgärder skall utföras av tränade och kvalificerade specialister. Se anvisningar under rubrik Underhåll.

Samtliga kåpor och skydd måste vara monterade före start. Se till att tändhatt och tändkabel är oskadade för att undvika risk för elektrisk stöt.



**WARNING! Denna maskin alstrar under drift ett elektromagnetiskt fält. Detta fält kan under vissa omständigheter ge påverkan på aktiva eller passiva medicinska implantat. För att reducera risken för allvarliga eller livshotande skador rekommenderar vi därför personer med implantat att rådgöra med läkare samt tillverkaren av det medicinska implantatet innan denna maskin används.**



**WARNING! Att köra en motor i ett instängt eller dåligt ventilerat utrymme kan orsaka dödsfall genom kvävning eller kolmonoxidförgiftning.**



**WARNING! Tillåt aldrig barn att använda eller vara i närheten av maskinen. Eftersom maskinen är utrustad med återfjädrande stoppkontakt och kan startas med låg hastighet och kraft på starthandtaget, kan även små barn under vissa omständigheter åstadkomma den kraft som behövs för att starta maskinen. Detta kan innebära risk för allvarlig personskada. Avlägsna därför tändhatten när maskinen inte är under uppsikt.**



**WARNING! Felaktiga knivar kan öka risken för olyckor.**

### Personlig skyddsutrustning

#### VIKTIGT!

En häcksax kan felaktigt eller slarvigt använd vara ett farligt redskap, som kan orsaka allvarlig, till och med livshotande, skada. Det är mycket viktigt att du läser och förstår innehållet i denna bruksanvisning.

Vid all användning av maskinen skall godkänd personlig skyddsutrustning användas. Personlig skyddsutrustning eliminerar inte skaderisken, men den reducerar effekten av en skada vid ett olyckstillbud. Be din återförsäljare om hjälp vid val av utrustning.



**WARNING! Var alltid uppmärksam på varningssignaler eller tillrop när hörselskydd används. Tag alltid av hörselskydden så snart motorn stoppats.**

#### HÖRSELSKYDD

Hörselskydd med tillräcklig dämpeffekt ska användas.



#### ÖGONSKYDD

Godkända ögonskydd skall alltid användas. Används visir måste även godkända skyddsglasögon användas. Med godkända skyddsglasögon menas de som uppfyller standard ANSI Z87.1 för USA eller EN 166 för EU-länder.



#### HANDSKAR

Handskar ska användas när det behövs, t ex vid montering av skärutrustning.



#### STÖVLAR

Använd halkfria och stadiga stövlar eller skor.



## ALLMÄNNA SÄKERHETSINSTRUKTIONER

### KLÄDSEL

Använd rivstarkt material i klädslen och undvik alltför vida kläder som lätt hakar fast i ris och grenar. Använd alltid kraftiga långbyxor. Bär inte smycken, kortbyxor eller sandaler och gå inte barfota. Se till att håret inte hänger nedanför axlarna.

### FÖRSTA FÖRBAND

Första förband ska alltid finnas till hands.



### Maskinens säkerhetsutrustning

I detta avsnitt förklaras vilka maskinens säkerhetsdetaljer är, vilken funktion de har samt hur kontroll och underhåll skall utföras för att säkerställa att de är i funktion. Se kapitel Vad är vad?, för att hitta var dessa detaljer är placerade på din maskin.

Maskinens livslängd kan förkortas och risken för olyckor kan öka om underhåll av maskinen inte utförs på rätt sätt och om service och/eller reparationer inte utförs fackmannamässigt. Om du behöver ytterligare upplysningar kontakta närmaste serviceverkstad.

#### VIKTIGT!

All service och reparation av maskinen kräver specialutbildning. Detta gäller särskilt maskinens säkerhetsutrustning. Om maskinen inte klarar någon av nedan listade kontroller ska du uppsöka din serviceverkstad. Ett köp av någon av våra produkter garanterar att du kan få en fackmannamässig reparation och service utförd. Om inköpsstället för maskinen inte är en av våra servande fackhandlare, fråga dem efter närmaste serviceverkstad.



**WARNING! Använd aldrig en maskin med defekt säkerhetsutrustning. Maskinens säkerhetsutrustning ska kontrolleras och underhållas som beskrivits i detta avsnitt. Om din maskin inte klarar alla kontrollerna ska serviceverkstad uppsökas för reparation.**

### Gasreglagespär

Gasreglagespärren är konstruerad att förhindra ofrivillig aktivering av gasreglaget. När spärren (A) trycks ner i handtaget (= när man håller om handtaget) frikopplas gasreglaget (B). När greppet om handtaget släpps återställs både gasreglaget samt gasreglagespärren till sina respektive ursprungslägen. Detta sker via två av

varandra oberoende returffjädersystem. Detta läge innebär att gasreglaget automatiskt låses på tomgång.

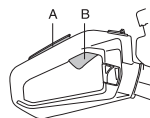

Kontrollera att gasreglaget är låst i tomgångsläge när gasreglagespärren är i sitt ursprungsläge.



Tryck in gasreglagespärren och kontrollera att den återgår till sitt ursprungsläge när den släpps.

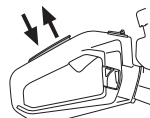

Kontrollera att gasreglaget och gasreglagespärren går lätt samt att deras returffjädersystem fungerar.

Se anvisningar under rubrik Start. Starta häcksaxen och ge full gas. Släpp gasreglaget och kontrollera att knivarna stannar och förblir stillastående. Om knivarna rör sig med gasreglaget i tomgångsläge skall förgasarens tomgång justeras. Se anvisningar under rubrik Underhåll.



### Stoppkontakt

Stoppkontakten ska användas för att stänga av motorn.

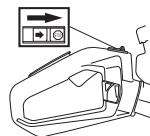

Starta motorn och kontrollera att motorn stängs av när stoppkontakten förs till stoppläget. Stoppkontakten återgår automatiskt till startläge. För att undvika ofrivillig start, måste därför alltid tändhatten avlägsnas från tändstiftet vid montering, kontroll och/eller underhåll.

## ALLMÄNNA SÄKERHETSINSTRUKTIONER

### Handskydd



Handskyddet skall skydda handen från att komma i kontakt med de arbetande knivarna, t ex om användaren förlorar greppet om främre handtaget.

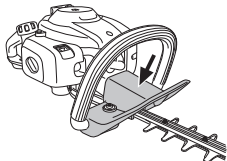

Kontrollera att handskyddet sitter fast.

Kontrollera att handskyddet är helt.

### Avvibreringssystem



Din maskin är utrustad med ett avvibreringssystem, vilket är konstruerat att ge en så vibrationsfri och behaglig användning som möjligt.

Maskinens avvibreringssystem reducerar överföringen av vibrationer mellan motorenhet/skärutrustning och maskinens handtagsenhet.

Motorkroppen inklusive knivar, hänger i handtagen via fyra gummibussningar.

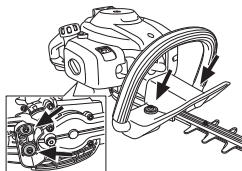

Kontrollera regelbundet avvibreringselementen efter materialsprickor och deformationer. Kontrollera att avvibreringselementen är hela och fast förankrade.



**WARNING! Överexponering av vibrationer kan leda till blodkärls- eller nervskador hos personer som har blodcirkulationsstörningar. Uppsök läkare om ni upplever kroppsliga symptom som kan relateras till överexponering av vibrationer. Exempel på sådana symptom är domningar, avsaknad av känsel, "kittlingar", "stickningar", smärta, avsaknad eller reducering av normal styrka, förändringar i hudens färg eller dess yta. Dessa symptom uppträder vanligtvis i fingrar, händer eller handleder. Riskerna kan öka vid låga temperaturer.**

### Ljuddämpare



Ljuddämparen är konstruerad för att ge så låg ljudnivå som möjligt samt för att leda bort motorns avgaser från användaren. Ljuddämpare utrustad med katalysator är även konstruerad för att reducera skadliga ämnen i avgaserna.



I länder med varmt och torrt klimat är risken för bränder påtaglig. Vi har därför utrustat vissa ljuddämpare med ett sk. gnistfångarnät. Kontrollera om din maskins ljuddämpare har ett sådant nät.



För ljuddämpare är det mycket viktigt att instruktionerna för kontroll, underhåll och service följs.

Använd aldrig en maskin som har en defekt ljuddämpare.



Kontrollera regelbundet att ljuddämparen sitter fast på motorn.



Är din maskins ljuddämpare utrustad med ett gnistfångarnät, skall detta rengöras regelbundet. Ett igensatt nät leder till varmkörning av motorn med allvarlig motorskada som följd.

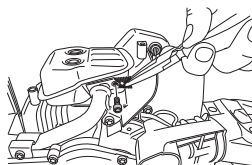

**WARNING! Katalysatorljuddämparen blir mycket het såväl vid användning som efter stopp. Detta gäller även vid tomgångskörning. Beröring kan orsaka brännskador på huden. Var uppmärksam på brandfaran!**

## ALLMÄNNA SÄKERHETSINSTRUKTIONER



**VARNING!** Ljuddämparen innehåller kemikalier som kan vara cancerframkallande. Undvik kontakt med dessa kemikalier ifall ljuddämparen skulle gå sönder.



**VARNING!** Tänk på att: Motorns avgaser är heta och kan innehålla gnistor vilka kan orsaka brand. Starta därför aldrig maskinen inomhus eller nära eldfångt material!

### Kniv och knivskydd



Yttersta delen av knivarna (1) är formade som ett knivskydd. Knivskyddet är avsett att skydda mot att någon kroppsdel kommer i kontakt med knivarna.

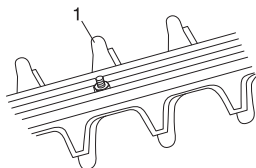

Kontrollera knivskyddet så att det är oskadat och utan deformationer. Byt ut klippaggregatet om det är böjt eller skadat.

### Växel

Efter arbete med maskinen blir växeln varm. Ta ej på växeln för att undvika brännskador.

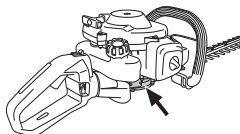

## BRÄNSLEHANTERING

### Bränslesäkerhet

Starta aldrig maskinen:

- 1 Om du spillt bränsle på den. Torka av allt spill och låt bensinresterna avdunsta.
- 2 Om du spillt bränsle på dig själv eller dina kläder, byt kläder. Tvätta de kroppsdelar som varit i kontakt med bränsle. Använd tvål och vatten.
- 3 Om maskinen läcker bränsle. Kontrollera regelbundet efter läckage från tanklock och bränsleledningar.

### Transport och förvaring

- Förvara och transportera maskinen och bränslet så att eventuellt läckage och ångor inte riskerar att komma i kontakt med gnistor eller öppen låga, exempelvis från elmaskiner, elmotorer, elkontakter/strömbrytare eller värmepannor.
- Vid förvaring och transport av bränsle ska för ändamålet speciellt avsedda och godkända behållare användas.
- Vid längre tids förvaring av maskin ska bränsletanken tömmas. Hör med närmaste bensinstation var du kan göra dig av med bränsleöverskott.
- Se till att maskinen är väl rengjord och att fullständig service är utförd innan långtidsförvaring.
- Skärutrustningens transportskydd ska alltid vara monterat under transport eller förvaring av maskinen.
- Säkra maskinen under transport.



**WARNING! Var försiktig vid hantering av bränsle. Tänk på brand-, explosions- och inandningsrisker.**

### Drivmedel

**OBS!** Maskinen är försedd med en tvåtaktsmotor och måste alltid köras på en blandning av bensin och tvåtaktsolja. För att säkerställa rätt blandningsförhållande är det viktigt att noggrant mäta den oljemängd som skall blandas. Vid tillblandning av små bränslemängder inverkar även små felaktigheter i oljemängden kraftigt på blandningsförhållandet.



**WARNING! Bränsle och bränsleångor är mycket brandfarliga och kan ge allvarliga skador vid inandning och hudexponering. Var därför försiktig vid hantering av bränsle och sörg för god luftventilation vid bränslehantering.**

### Bensin



**OBS!** Använd alltid oljeblandad kvalitetsbensin med minst 90 oktan (RON). Om din maskin är utrustad med katalysator (se kapitel Tekniska data) skall alltid blyfri oljeblandad kvalitetsbensin användas. En blyad bensin förstör katalysatorn.

Där miljöanpassad bensin, s.k. alkylatbensin finns tillgänglig ska sådan användas.



- Rekommenderat lägsta oktantal är 90 (RON). Om man kör motorn på bensin med ett lägre oktantal än 90 kan så kallad spikning uppträda. Detta leder till ökad motortemperatur, som kan orsaka svåra motorhaverier.
- Vid arbete med kontinuerligt höga varvtal rekommenderas högre oktantal.

### Tvåtaktsolja

- För bästa resultat och funktion använd HUSQVARNA tvåtaktsolja, som är speciellt tillverkad för våra luftkylda tvåtaktsmotorer.
- Använd aldrig tvåtaktsolja avsedd för vattenkylda utombordsmotorer, s.k. outboardoil (benämnd TCW).
- Använd aldrig olja avsedd för fyrtaktsmotorer.
- En låg oljekvalitet eller för fet olje/bränsle blandning kan äventyra katalysatorns funktion och minska dess livstid.
- Blandningsförhållande  
1:50 (2%) med HUSQVARNA tvåtaktsolja.  
1:33 (3%) med andra oljor gjorda för luftkylda tvåtaktsmotorer klassade för JASO FB/ISO EGB.

Bensin, liter	Tvåtaktsolja, liter	
	2% (1:50)	3% (1:33)
5	0,10	0,15
10	0,20	0,30
15	0,30	0,45
20	0,40	0,60

## BRÄNSLEHANTERING

### Blandning

- Blanda alltid bensin och olja i en ren behållare godkänd för bensin.
- Börja alltid med att fylla i hälften av bensinen som skall tillblandas. Fyll därefter i hela oljemängden. Blanda (skaka) bränsleblandningen. Fyll återstående mängd bensin.
- Blanda (skaka) bränsleblandningen omsorgsfullt innan maskinens bränsletank fylls.



- Blanda inte bränsle för mer än max 1 månads behov.
- Om maskinen inte används under en längre tid skall bränsletanken tömmas och rengöras.



**VARNING!** Katalysatorljuddämparen blir mycket het såväl vid användning som efter stopp. Detta gäller även vid tomgångskörning. Var uppmärksam på brandfaran, speciellt vid hantering nära brandfarliga ämnen och/eller gaser.

### Tankning



**VARNING!** Följande försiktighetsåtgärder minskar brandrisken:

Rök inte eller placera något varmt föremål i närheten av bränsle.

Tanka aldrig med motorn igång.

Tanka i väl ventilerade områden. Tanka aldrig maskinen inomhus.

Stanna motorn och låt den svalna några minuter före tankning.

Öppna tanklocket sakta vid bränslepåfyllning så att eventuellt övertryck sakta försvinner.

Drag åt tanklocket noga efter tankning.

Flytta alltid maskinen från tankningsplatsen och bensindunken före start.

- Använd bränslebehållare med överfyllnadsskydd.
- Torka rent runt tanklocket. Föroreningar i tanken orsakar driftstörningar.
- Se till att bränslet är väl blandat genom att skaka behållaren innan tanken fylls.

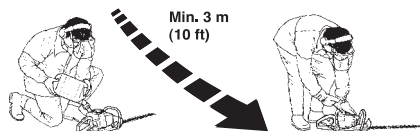

## START OCH STOPP

### Kontroll före start



- Inspektera arbetsområdet. Avlägsna föremål som kan slungas iväg.
- Kontrollera skärutrustningen. Använd aldrig slöa, spruckna eller skadade knivar.
- Kontrollera maskinen så att den är i fullgott skick. Kontrollera att alla muttrar och skruvar är åtdragna.
- Se till att växeln är tillräckligt smord. Se anvisningar under rubrik Växel.
- Kontrollera att skärutrustningen alltid stannar på tomgång.
- Använd maskinen endast till det den är avsedd för.
- Se till att handtag och säkerhetsfunktioner är i ordning. Använd aldrig en maskin som saknar någon del eller som ändrats utanför specifikationen.
- Samtliga kåpor skall vara korrekt monterade och felfria före start av maskinen.

### Start och stopp



**WARNING!** Komplet v xel m ste vara monterad innan maskinen startas, annars kan kopplingen lossna och orsaka personskador.

Flytta alltid maskinen ca 3 m fr n tankningsplatsen f re start. Placera maskinen p  ett fast underlag. T nk p  att knivarna kan b rja r ra sig d  motorn startar. Se till att knivarna ej kan ta i n got f rem l. Se till att inga obeh riga finns inom arbetsområdet, annars finns risk f r allvarliga personskador. S kerhetsavst ndet  r 15 meter.

### Kall motor



**Choke:**

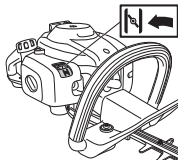

St ll chokereglaget i chokel ge.



**Br nslepump:** Tryck p  br nslepumpens gummibl sa upprepade g nger tills br nsle b rjar fylla bl san (ca 6 g nger). Bl san beh ver ej fyllas helt.

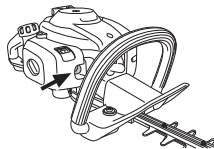

### Start



Tryck maskinkroppen mot marken med v nster hand (OBS! Ej med foten!). Grip starthandtaget, drag med h ger hand l ngsamt ut startlinan tills ett motst nd k nns (starthakarna griper in) och g r d refter snabba och kraftfulla ryck. **Vira aldrig startlinan runt handen.**

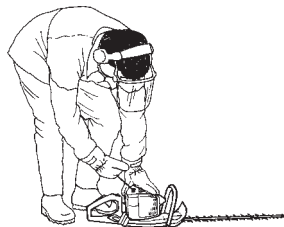

F r tillbaka chokereglaget till ursprungsl get omedelbart n r motorn t nder och g r f rnyade startf rs k tills motorn startar.

**OBS!** N r chokereglaget f rts tillbaka till ursprungsl ge g r motorn p  ett f rh jt varvtal, sk. startgasl ge, och d  r r sig knivarna. Startgasl ge kopplas ur genom att ge gas med gasreglaget.

**OBS!** Drag inte ut startlinan helt och sl pp inte heller starthandtaget fr n helt utdraget l ge. Detta kan orsaka skador p  maskinen.

## START OCH STOPP

### Varm motor



Tryck maskinkroppen mot marken med vänster hand (OBS! Ej med foten!). Grip starthandtaget, drag med höger hand långsamt ut startlinan tills ett motstånd känns (starthakarna griper in) och gör därefter snabba och kraftfulla ryck. **Vira aldrig startlinan runt handen.**

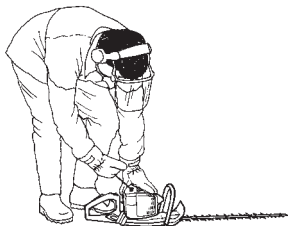

### Stopp

Motorn stängs av genom att stoppkontakten förs till stoppläge.

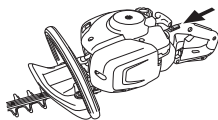

### OBS!

Stoppkontakten återgår automatiskt till startläge. För att undvika ofrivillig start, måste därför alltid tändhatten avlägsnas från tändstiftet vid montering, kontroll och/eller underhåll.



## ARBETSTEKNIK

### Allmänna arbetsinstruktioner

#### VIKTIGT!

Detta avsnitt behandlar grundläggande säkerhetsregler för arbete med häcksax.

När du råkar ut för en situation som gör dig osäker angående fortsatt användning ska du rådfråga en expert. Vänd dig till din återförsäljare eller din serviceverkstad.

Undvik all användning du anser dig otillräckligt kvalificerad för.



**WARNING! Maskinen kan vålla allvarlig personskada. Läs säkerhetsinstruktionerna noga. Lär dig hur du ska använda maskinen.**



**WARNING! Klippande verktyg. Vidrör ej verktyget utan att först stänga av motorn.**

### Säkerhetsinstruktioner för omgivningen

- Tillåt aldrig barn att använda maskinen.
- Iaktta omgivningen och var säker på att det inte finns risk att människor eller djur kan komma i kontakt med skärutrustningen.
- Se till att ingen kommer närmare än 15 m under arbetet.
- Låt aldrig någon annan använda maskinen utan att försäkra dig om att de har förstått innehållet i bruksanvisningen.
- Arbeta aldrig från en stege eller pall eller annan ej väl förankrad upphöjd position.



- Tänk på att användaren är ansvarig för olyckor eller faror för andra människor eller deras egendom.

### Säkerhetsinstruktioner under arbetet



- Se alltid till att du har en säker och stadig arbetsposition.
- Lämna aldrig maskinen utan uppsikt med motorn igång.

- Använd alltid båda händerna för att hålla i maskinen. Håll maskinen framför kroppen.

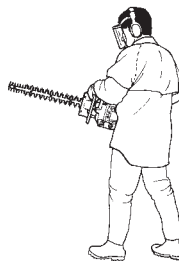

- Se till att händer och fötter inte kommer åt skärutrustningen när motorn är i gång.



- När motorn stängts av, håll händer och fötter borta från skärutrustningen tills den stannat helt.
- Se upp för grenstumpar som kan slungas iväg under klippningen.
- Klipp inte för nära marken. Stenar eller andra lösa föremål kan slungas iväg.
- Undersök klippobjektet med avseende på främmande föremål såsom elledningar, insekter och djur etc, eller föremål som kan skada skärutrustningen t ex metallföremål.
- Om något främmande föremål träffas eller om vibrationer uppstår ska du stanna maskinen. Ta bort tändkabeln från tändstiftet. Kontrollera att maskinen inte är skadad. Reparera eventuella skador.
- Skulle någonting fastna i knivarna under arbetets gång skall motorn stängas av, stanna helt och tändkabeln lossas från tändstiftet innan knivarna rengörs.

Om knivarna fastnar går det att lossa knivarna genom att föra in kombinyckeln i växeln. Ta bort fettpluggen och för in kombinyckeln i växeln och vrid fram och tillbaka.

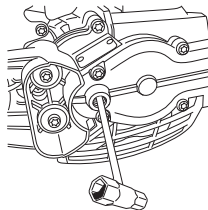

## ARBETSTEKNIK

### Säkerhetsinstruktioner efter arbetets slut



- Transportskyddet ska alltid sättas på skärutrustningen när maskinen inte används.
- Före rengöring, reparation eller inspektion ska du se till att skärutrustningen har stannat. Tag bort tändkabeln från tändstiftet.
- Använd alltid kraftiga handskar vid reparation av skärutrustningen. Den är mycket vass och skärskador kan mycket lätt uppstå.



- Förvara maskinen oåtkomlig för barn.
- Använd endast originalreservdelar vid reparation.

### Grundläggande arbetsteknik

- Arbeta med pendelliknande rörelser nedifrån och upp vid klippning av sidor.
- Anpassa gaspådraget efter belastning.
- Vid häckklippning skall motorn vara vänd från häcken.
- För bästa balans, håll maskinen så nära kroppen som möjligt.

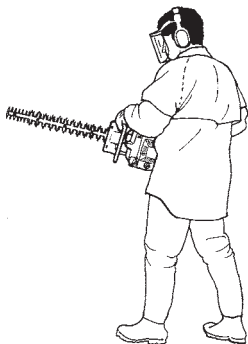

- Se upp så att inte spetsen vidrör marken.
- Forcera inte arbetet, utan gå lagom fort fram, så att alla kvistar klipps av till en jämn yta.

### 122HD60

Häcksaxens bakre handtag kan ställas in i fem riktningar genom att dra ut spärren. Se fig. När handtaget ställs om skall häcksaxen gå på tomgång eller vara stoppad helt.

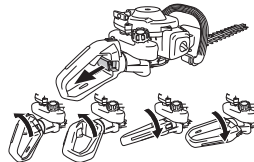

- Under arbete skall handtaget alltid vara riktat uppåt oavsett hur maskinen är riktad.

## UNDERHÅLL

### Förgasare

#### Inställning av tomgångsvarvtalet

Innan några justeringar görs, se till att luftfiltret är rent och att luftfilterlocket sitter på. Se till att startgasläget är urkopplat.

Justera tomgångsvarvtalet med tomgångsskruven T, om omjustering skulle behövas. Vrid först T-skraven medurs tills skärutrustningen börjar röra sig. Vid sedan skruven moturs tills skärutrustningen stannar. Ett korrekt justerat tomgångsvarvtal har uppnåtts när motorn går jämnt i varje läge. Det bör även vara en god marginal till det varvtal då skärutrustningen börjar röra sig.

**Rek. tomgångsvarvtal:** Se kapitel Tekniska data.

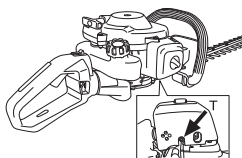

**WARNING!** Kan tomgångsvarvtalet ej justeras så att skärutrustningen står stilla, kontakta din återförsäljare/ serviceverkstad. Använd inte maskinen förrän den är korrekt inställd eller reparerad.

### Ljuddämpare



**OBS!** Vissa ljuddämpare är försedda med katalysator. Se kapitel Tekniska data för att ta reda på om din maskin är försedd med katalysator.

Ljuddämparen är utformad för att dämpa ljudnivån och för att leda avgaserna bort från användaren. Avgaserna är heta och kan innehålla gnistor vilka kan orsaka brand om avgaserna riktas mot ett torrt och brännbart material.

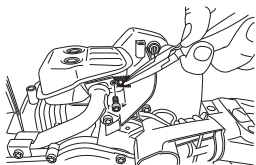

Vissa ljuddämpare är utrustade med ett speciellt gnistfångarnät. Om din maskin är utrustad med en sådan ljuddämpare ska nätet rengöras. Detta görs bäst med hjälp av en stålborste.

På ljuddämpare utan katalysator bör nätet rengöras och eventuellt bytas en gång per vecka. **Vid ev. skador på nätet ska detta bytas.** Om nätet ofta är igensatt, kan detta vara ett tecken på att förgasaren är felaktigt justerad eller att för mycket olja blandats i bensinen.

På katalysatorljuddämpare ska nätet kontrolleras och eventuellt rengöras en gång per månad. **Vid ev. skador på nätet ska detta bytas.** Om nätet ofta är igensatt, kan detta vara ett tecken på att katalysatorns funktion är nedsatt. Kontakta din återförsäljare för kontroll. Med ett igensatt nät överhettas maskinen med skador på cylinder och kolv som följd.

**OBS!** Använd aldrig maskinen med en ljuddämpare som är i dåligt skick.



**WARNING!** Katalysatorljuddämparen blir mycket het såväl vid användning som efter stopp. Detta gäller även vid tomgångskörning. Beröring kan orsaka brännskador på huden. Var uppmärksam på brandfaran!

### Kylsystem



För att erhålla en så låg driftstemperatur som möjligt är maskinen utrustad med ett kylsystem.

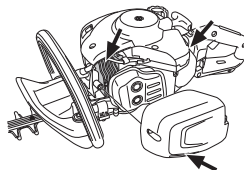

Kylsystemet består av:

- 1 Kylflänsar på cylindern.
- 2 Cylinderkäpa (leder kylfluffen mot cylindern).
- 3 Luftinsug genom vevhus (innanför tanken).

Rengör kylsystemet med en borste en gång per vecka, vid svårare förhållanden oftare. Ett smutsigt eller igensatt kylsystem leder till överhettning av maskinen med skador på cylinder och kolv som följd.

### Tändstift



Tändstiftets kondition påverkas av:

- En felaktigt inställd förgasare.
- En felaktig oljeblandning i bränslet (för mycket eller felaktig olja).
- Ett smutsigt luftfilter.

Dessa faktorer orsakar beläggningar på tändstiftets elektroder och kan försäkra driftstörningar och startsvårigheter.

Om maskinens effekt är låg, om den är svår att starta eller om tomgången är orolig: kontrollera alltid först tändstiftet innan ytterligare åtgärder vidtages. Om tändstiftet är

## UNDERHÅLL

igensatt, rengör det och kontrollera samtidigt att elektrodgapet är 0,5 mm. Tändstiftet bör bytas efter ungefär en månad i drift eller om nödvändigt tidigare.

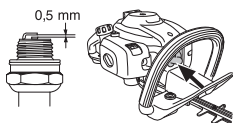

**OBS!** Använd alltid rekommenderad tändstiftstyp! Felaktigt tändstift kan förstöra kolv/cylinder. Se till att tändstiftet har s.k. radioavstörning.

### Luftfilter



Luftfiltret skall regelbundet rengöras från damm och smuts för att undvika:

- Förgasarstörningar
- Startproblem
- Sämre effekt
- Onödigt slitage på motorns delar.
- Onormalt hög bränsleförbrukning.

Rengör filtret efter 25 timmars drift eller oftare om förhållandena är ovanligt dammiga.



### Rengöring av luftfilter

Demontera luftfilterkåpan och tag bort filtret. Tvätta det rent i varmt tvålsvatten. Låt filtret torka, olja sedan in det enligt anvisning.

Ett länge använt luftfilter kan aldrig bli fullständigt rent. Därför måste filtret med jämna mellanrum ersättas med ett nytt. **Ett skadat luftfilter måste alltid bytas ut.**

### Inoljning av luftfilter

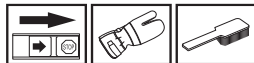

Använd alltid HUSQVARNA filterolja, art. nr. 531 00 92-48. Filteroljan innehåller lösningsmedel för att vara lätt att fördela jämnt i filtret. Undvik därför hudkontakt.

Stoppa ned filtret i en plastpåse och häll på filteroljan. Knåda plastpåsen för att fördela oljan. Krama ur filtret i plastpåsen och häll bort överskottsoljan innan filtret monteras på maskinen. Använd aldrig vanlig motorolja. Denna sjunker ganska fort ner genom filtret och lägger sig i botten.



### Växel



På växelhuset finns det en fettplugg. Använd fettuben för att fylla i fett och gör det var 25:e timma. Använd Husqvarnas specialfett.

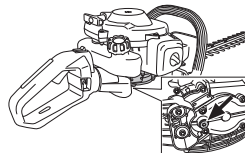

**OBS!** Växeln ska ej fyllas helt med fett. Fettet expanderar av den värme som uppstår när maskinen körs. Skulle växeln vara helt fylld med fett finns det risk för förstörda tätningar och fettläckage.

Smörjmedlet i växelhuset behöver normalt inte bytas annat än vid eventuella reparationer.

### Klippaggregat

Kontrollera att klippaggregatets skruvar sitter fast. Skruva åt dem med åtdragningsmoment: 7-10 Nm.



### Rengöring och smörjning



Rengör knivarna från kåda och växtsafter med rengöringsmedel 531 00 75-13 (UL22) före och efter varje användningstillfälle.

Kontrollera att knivarnas eggar inte är skadade eller deformerade. Fila bort eventuella grader.

Kontrollera att knivarna löper lätt. Ta bort växels fettplugg och för in kombinyckeln i växeln och vrid fram och tillbaka.

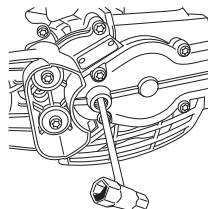

Smörj knivbalkarna med specialsmörjmedel, art.nr. 531 00 75-12 (UL 21) före längre tids förvaring.

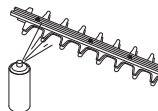

## UNDERHÅLL

### Underhållsschema

Nedan följer en lista över den skötsel som skall utföras på maskinen. De flesta av punkterna finns beskrivna i avsnittet Underhåll. Användaren får endast utföra sådana underhålls- och servicearbeten som beskrivs i denna bruksanvisning. Mer omfattande ingrepp skall utföras av en auktoriserad serviceverkstad.

Underhåll	Före varje användning:	Efter 40 timmars användning	Efter 100 timmars användning
Rengör maskinen utvändigt.	Efter varje användningstillfälle		
Kontrollera att gasreglagespär och gasreglage fungerar säkerhetsmässigt.	X		
För att minska brandrisken måste ljuddämparen, avgasröret och motorn rengöras från smuts, löv, överflödigt smörjmedel m.m.	X		
Kontrollera att stoppkontakten fungerar.	X		
Kontrollera att knivarna inte rör sig på tomgång.	X		
Kontrollera att knivarna är oskadade och inte har några sprickor eller andra skador. Byt knivarna om det behövs.	X		
Kontrollera knivskyddet så att det är oskadat och utan deformationer. Byt kniven om knivskyddet är böjt eller skadat.	X		
Byt ut klippaggregatet om det är böjt eller skadat.	X		
Kontrollera att handskyddet är oskadat. Byt skadat skydd.	X		
Kontrollera att skruvar och muttrar är åtdragna.	X		
Kontrollera att inget bränsleläckage finns från motor, tank eller bränsleledningar.	X		
Rengör maskinens kylsystem.	X		
Rengör luftfiltret och olja in det. Rengör oftare om förhållandena är ovanligt dammiga	(25 tim).		
Kontrollera startapparaten med dess lina.		X	
Kontrollera att vibrations-isolatorerna inte är skadade.		X	
Rengör tändstiftet utvändigt. Demontera det och kontrollera elektrodavståndet. Justera avståndet till 0,5 mm eller byt tändstift. Se till att tändstiftet har s.k. radioavstörning.		X	
Rengör förgasaren utvändigt och utrymmet runt denna.		X	
Fyll på fett i växelhuset. Detta skall utföras ungefär var 25:e arbetstimma.		X	
Kontrollera att skruvarna som håller ihop knivarna är korrekt dragna.		X	
Kontrollera och rengör eventuellt ljuddämparens gnistfångarnät (gäller endast ljuddämpare med katalysator).		X	
Rengör bränsletanken invändigt.			X
Kontrollera att bränslefiltret invändigt ej är förorenat eller att bränsleslangen har sprickor eller andra defekter. Byt om det behövs.			X
Kontrollera alla kablar och anslutningar.			X
Kontrollera koppling, kopplingsfjädrar och kopplingstrumma med avseende på slitage. Byt om nödvändigt hos auktoriserad serviceverkstad.			X
Byt tändstift. Se till att tändstiftet har s.k. radioavstörning.			X

## TEKNISKA DATA

### Tekniska data

Tekniska data	122HD45	122HD60
<b>Motor</b>		
Cylindervolym, cm <sup>3</sup>	21,7	21,7
Cylinderdiameter, mm	32	32
Slaglängd, mm	27	27
Tomgångsvarvtal, r/min	2900	2900
Rekommenderat max rusvarvtal, r/min	9000	9000
Max. motoreffekt enligt ISO 8893, kW/ r/min	0,6/7800	0,6/7800
Katalysatorljuddämpare	Ja	Ja
Varvtalsreglerat tändsystem	Ja	Ja
<b>Tändsystem</b>		
Tändstift	HQT-4 672201	HQT-4 672201
Elektroddgap, mm	0,5	0,5
<b>Bränsle-/smörjsystem</b>		
Volym bensintank, liter	0,3	0,3
<b>Vikt</b>		
Vikt, utan bränsle, kg	4,7	4,9
<b>Bulleremissioner</b>		
(se anm. 1)		
Ljudeffektnivå, uppmätt dB(A)	100	100
Ljudeffektnivå, garanterad L <sub>WA</sub> dB(A)	101	101
<b>Ljudnivåer</b>		
(se anm. 2)		
Ekvivalent ljudtrycksnivå vid användarens öra, uppmätt enligt EN ISO 10517, dB(A):	93	94
<b>Vibrationsnivåer</b>		
(se anm. 3)		
Ekvivalenta vibrationsnivåer (a <sub>h<sub>v,eq</sub></sub> ) i handtag uppmätt enligt EN ISO 10517, m/s <sup>2</sup>		
Främre/bakre handtag:	2,9/4,9	4,1/3,6
<b>Knivar</b>		
Typ	Dubbelsidig	Dubbelsidig
Längd, mm	450	590
Knivhastighet, klipp/min	4050	4050

Anm. 1: Emission av buller till omgivningen uppmätt som ljudeffekt (L<sub>WA</sub>) enligt EG-direktiv 2000/14/EG. Redovisad ljudeffektnivå för maskinen är med den original skärutrustning som ger högst nivå. Skillnaden mellan garanterad och uppmätt ljudeffekt är att den garanterade ljudeffekten även inkluderar spridning i mätresultat och variation mellan exemplar av samma modell enligt Direktiv 2000/14/EG.

Anm. 2: Redovisade data för ekvivalent ljudtrycksnivå för maskinen har ett typiskt spridningsmått (standardavvikelse) på 1 dB (A).

Anm. 3: Redovisade data för ekvivalent vibrationsnivå har ett typiskt spridningsmått (standardavvikelse) på 1 m/s<sup>2</sup>.

---

## TEKNISKA DATA

---

### EG-försäkran om överensstämmelse (Gäller endast Europa)

**Husqvarna AB**, SE-561 82 Huskvarna, Sverige, tel +46-36-146500, försäkrar härmed att häcksaxarna **Husqvarna 122HD45 och 122HD60** från 2011 års serienummer och framåt (året anges i klartext på typskylten plus ett efterföljande serienummer) motsvarar föreskrifterna i RÅDETS DIREKTIV:

- av den 17 maj 2006 "angående maskiner" **2006/42/EG**
- av den 26 februari 2014 "angående elektromagnetisk kompatibilitet" **2014/30/EU**.
- av den 8 maj 2000 "angående emission av buller till omgivningen" **2000/14/EG**. Bedömning av överensstämmelse utförd enligt Bilaga V.

För information angående bulleremissionerna, se kapitel Tekniska data. Följande standarder har tillämpats: **EN ISO 12100-2:2009, CISPR 12:2007, EN ISO 10517:2009**

SMP Svensk Maskinprovning AB, Fyrisborgsgatan 3, SE-754 50 Uppsala, Sverige, har utfört frivillig typkontroll åt Husqvarna AB. Certifikaten har nummer: **SEC/10/2280** - 122HD45, **SEC/10/2280** - 122HD60

Huskvarna, 1 december 2010



Per Gustafsson, Utvecklingschef (Bemyndigad representant för Husqvarna AB samt ansvarig för tekniskt underlag.)

## SYMBOLFORKLARING

### Symboler

**ADVARSEL!** En hækkeklipper kan ved skødesløs eller forkert brug være et farligt redskab, som kan forårsage alvorlige, i visse tilfælde livsfarlige skader. Det er meget vigtigt, at du læser og forstår indholdet i denne bog.



Læs brugsanvisningen omhyggeligt igennem og forstå indholdet, inden du bruger maskinen.



Brug altid:

- Godkendt høreværn
- Godkendt øjenværn



Dette produkt er i overensstemmelse med gældende CE-direktiv.



Brug altid godkendte beskyttelseshandsker.



Brug skridsikre og stabile støvler eller sko.



Støjemissioner til omgivelserne i henhold til EF-direktiv. Maskinens emission fremgår af kapitlet Tekniske data og af en mærkat.



Startinstruktion  
Se anvisningerne under overskriften Start og stop.



**Andre symboler/etiketter på maskinen gælder specifikke krav for certificering på visse markeder.**

Motoren standses ved at sætte stopkontakten på stop. **BEMÆRK!** Stopkontakten skifter automatisk til startposition. For at undgå utilsigtet start skal tændhætten derfor altid tages af tændrøret ved montering, kontrol og/eller vedligeholdelse.



Brug altid godkendte beskyttelseshandsker.



Regelmæssig rengøring kræves.



Visuel kontrol.



Beskyttelsesbriller eller ansigtsværn skal bruges.





## INDHOLD

### Indhold

#### SYMBOLFORKLARING

Symboler ..... 40

#### INDHOLD

Indhold ..... 41

Inden start skal du være opmærksom på følgende: ..... 41

#### INDLEDNING

Til vore kunder! ..... 42

#### HVAD ER HVAD?

Hvad er hvad? ..... 43

#### GENERELLE SIKKERHEDSINSTRUKTIONER

Vigtigt ..... 44

Personligt beskyttelsesudstyr ..... 44

Maskinens sikkerhedsudstyr ..... 45

#### BRÆNDSTOFHÅNDTERING

Brændstofsikkerhed ..... 48

Drivmiddel ..... 48

Tankning ..... 49

#### START OG STOP

Kontrol før start ..... 50

Start og stop ..... 50

#### ARBEJDSSTEKNIK

Generelle arbejdsinstruktioner ..... 52

#### VEDLIGEHOLDELSE

Karburator ..... 54

Lyddæmper ..... 54

Kølesystem ..... 54

Tændrør ..... 54

Luftfilter ..... 55

Gear ..... 55

Klippeaggregat ..... 55

Rengøring og smøring ..... 55

Vedligeholdelsesskema ..... 56

#### TEKNISKE DATA

Tekniske data ..... 57

EF-overensstemmelseserklæring ..... 58

### Inden start skal du være opmærksom på følgende:

Læs brugsanvisningen omhyggeligt igennem.



**ADVARSEL!** Langvarig eksponering for støj kan medføre permanente høreskader. Brug derfor altid godkendt høreværn.



**ADVARSEL!** Maskinens oprindelige udformning må under ingen omstændigheder ændres uden producentens samtykke. Brug altid originaltilbehør. Ikke-autoriserede ændringer og/eller ikke-godkendt tilbehør kan medføre alvorlige skader eller døden for brugeren eller andre.



**ADVARSEL!** En hækkeklipper kan ved skødesløs eller forkert brug være et farligt redskab, som kan forårsage alvorlige, i visse tilfælde livsfarlige skader. Det er meget vigtigt, at du læser og forstår indholdet i denne bog.

---

## INDLEDNING

---

### Til vore kunder!

Til lykke med dit Husqvarna-produkt! Husqvarna har en historie, der går tilbage til 1689, da kong Karl XI lod opføre en fabrik på bredden af Huskvarna-åen til fremstilling af musketter. Placeringen ved Huskvarna-åen var logisk, da åens vandkraft dermed kunne udnyttes og således fungerede som vandkraftværk. I de mere end 300 år, Husqvarna-fabrikken har eksisteret, er utallige produkter blevet produceret her – lige fra brændekomfurer til moderne køkkenmaskiner, symaskiner, cykler, motorcykler m.m. I 1956 blev den første motorplæneklipper lanceret, den blev efterfulgt af motorsaven i 1959, og det er inden for dette område, Husqvarna i dag gør sig gældende.

Husqvarna er i dag en af verdens førende producenter af skov- og haveprodukter med kvalitet og ydeevne som højeste prioritet. Forretningssiden er at udvikle, fremstille og markedsføre motordrevne produkter til skov- og havebrug samt til bygge- og anlægsindustrien. Husqvarnas mål er også at være på forkant hvad gælder ergonomi, brugervenlighed, sikkerhed og miljøtænkning, og vi har udviklet mange forskellige finesser for at forbedre produkterne på disse områder.

Vi er overbeviste om, at du vil komme til at sætte pris på vores produkts kvalitet og ydeevne i lang tid fremover. Når du køber vores produkter, får du samtidig adgang til professionel hjælp med reparationer og service, hvis der skulle ske noget. Hvis du ikke har købt maskinen hos en af vores autoriserede forhandlere, skal du spørge efter nærmeste serviceværksted.

Vi håber, at du vil blive tilfreds med din maskine, og at den bliver din ledsager i lang tid fremover. Husk, at denne brugsanvisning er et værdifuldt dokument. Ved at følge brugsanvisningen (brug, service, vedligeholdelse osv.) kan du forlænge maskinens levetid væsentligt og endda forøge dens værdi ved videresalg. Hvis du sælger din maskine, skal du huske at overdrage brugsanvisningen til den nye ejer.

Tak, fordi du har valgt at bruge et produkt fra Husqvarna!

Husqvarna AB forsøger hele tiden at videreudvikle sine produkter og forbeholder sig derfor ret til ændringer af bl.a. form og udseende uden forudgående varsel.

## HVAD ER HVAD?

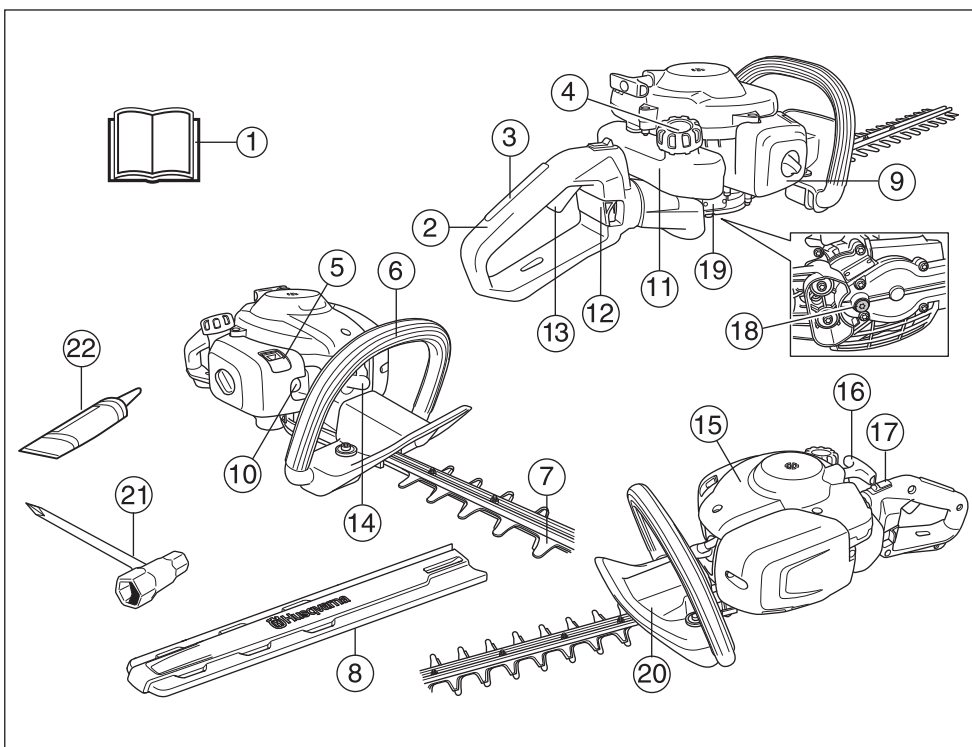

### Hvad er hvad?

- |                               |  |
|-------------------------------|--|
| 1 Brugsanvisning              | 12 Lås for håndtag 122HD60                   |
| 2 Håndtag                     | 13 Gasregulering                             |
| 3 Gasspærre                   | 14 Tændhætte og tændrør                      |
| 4 Brændstofdæksel             | 15 Cylinderdæksel                            |
| 5 Choker                      | 16 Starthåndtag                              |
| 6 Forreste håndtag            | 17 Stopkontakt                               |
| 7 Klinge og klingebeskyttelse | 18 Hætte til påfyldning af smøremiddel, gear |
| 8 Transportbeskyttelse        | 19 Gear                                      |
| 9 Luftfilterdæksel            | 20 Håndbeskyttelse                           |
| 10 Brændstofpumpe             | 21 Kombinøgle                                |
| 11 Brændstoftank              | 22 Smørefedttube                             |

## GENERELLE SIKKERHEDSINSTRUKTIONER

### Vigtigt

#### VIGTIGT!

Maskinen er kun beregnet til at skære grene og kviste.

Brug aldrig en maskine, der er blevet ændret, så den ikke længere svarer til originalmodellen.

Brug aldrig maskinen, hvis du er træt, hvis du har drukket alkohol, eller hvis du tager medicin, som kan påvirke dit syn, dit overblik eller din kropskontrol.

Brug personligt beskyttelsesudstyr. Se instruktionerne i afsnittet "Personligt beskyttelsesudstyr".

Anvend aldrig maskinen ved ekstreme klimaforhold såsom streng kulde eller meget varmt og/eller fugtigt klima.

Brug aldrig en maskine, som er behæftet med fejl. Følg vedligeholdelses-, kontrol- og serviceinstruktionerne i denne brugsanvisning. Visse vedligeholdelses- og serviceforanstaltninger må kun udføres af erfarne og kvalificerede specialister. Se instruktionerne i afsnittet Vedligeholdelse.

Samtlige dæksler og beskyttelser skal være monteret før start. Sørg for, at tændhætten og tændkablet er intakte, så du undgår risikoen for elektrisk stød.



**ADVARSEL! Denne maskine skaber et elektromagnetisk felt under brug. Dette felt kan i nogle tilfælde påvirke aktive eller passive medicinske implantater. For at reducere risikoen for alvorlige eller dødbringende skader anbefaler vi, at personer med medicinske implantater kontakter deres læge og producenten af det medicinske implantat, før de tager maskinen i brug.**



**ADVARSEL! At køre en motor i et lukket eller dårligt udluftet rum kan medføre døden som følge af kvælning eller kulilteforgiftning.**



**ADVARSEL! Tillad aldrig børn at anvende eller være i nærheden af maskinen. Da maskinen er forsynet med en stopkontakt med returfunktion og kan startes med lav hastighed og lille kraft på starthåndtaget, kan selv små børn under visse omstændigheder tilføre den kraft, der er nødvendig for at starte maskinen. Dette kan indebære risiko for alvorlige personskader. Tag derfor tændhætten af, når maskinen ikke er under opsyn.**



**ADVARSEL! Beskadigede knive kan øge risikoen for ulykker.**

### Personligt beskyttelsesudstyr

#### VIGTIGT!

En hækkeklipper kan ved skødesløs eller forkert brug være et farligt redskab, som kan forårsage alvorlige, i visse tilfælde livsfarlige skader. Det er meget vigtigt, at du læser og forstår indholdet i denne bog.

Ved enhver anvendelse af maskinen skal der bruges godkendt personligt beskyttelsesudstyr. Det personlige beskyttelsesudstyr udelukker ikke risikoen for skader, men det mindsker effekten af en skade ved en ulykke. Bed din forhandler om hjælp ved valg af udstyr.



**ADVARSEL! Vær altid opmærksom på advarselssignaler eller tilråb, når høreværnet bruges. Tag altid høreværnet af, så snart motoren er standset.**

#### HØREVÆRN

Høreværn med tilstrækkelig dæmpning skal bruges.



#### ØJENVÆRN

Godkendt øjenværn skal altid anvendes. Hvis der anvendes visir, skal der også anvendes godkendte beskyttelsesbriller. Med godkendte beskyttelsesbriller menes briller, som opfylder standarden ANSI Z87.1 for USA eller EN 166 for EU-lande.



#### HANDSKER

Handsker skal benyttes, når det er nødvendigt, f.eks. ved montering af skæreudstyr.



#### STØVLER

Brug skridsikre og stabile støvler eller sko.



## GENERELLE SIKKERHEDSINSTRUKTIONER

### TØJ

Brug rivefast materiale i tøjet og undgå alt for løstsiddende tøj, som nemt sætter sig fast i kviste og grene. Brug altid kraftige, lange bukser. Bær ikke smykker, shorts eller sandaler, og gå ikke barfodet. Sørg for, at håret ikke hænger nede for skuldrene.

### FØRSTEHJÆLP

Forbindingskasse skal altid findes i nærheden.



## Maskinens sikkerhedsudstyr

I dette afsnit forklares mere om maskinens sikkerhedsdetaljer, hvilken funktion de har, samt hvordan kontrol og vedligeholdelse skal udføres for at sikre, at de fungerer. Se kapitel Hvad er hvad? for at se, hvor disse detaljer er placeret på maskinen.

Maskinens levetid kan forkortes, og risikoen for ulykker kan øges, hvis maskinen ikke vedligeholdes korrekt, og hvis service og/eller reparation ikke udføres fagligt korrekt. Hvis du har brug for yderligere oplysninger, kan du kontakte nærmeste serviceværksted.

### VIGTIGT!

Al service og reparation af maskinen kræver specialuddannelse. Dette gælder særligt maskinens sikkerhedsudstyr. Hvis maskinen ikke klarer nogen af de nedennævnte kontroller, skal du kontakte dit serviceværksted. Ved at købe nogle af vores produkter kan du være sikker på at få en faglig korrekt reparation og service. Hvis maskinen er købt et sted, som ikke er en af vores serviceydende forhandlere, skal du spørge dem efter det nærmeste serviceværksted.



**ADVARSEL! Brug aldrig en maskine med defekt sikkerhedsudstyr. Maskinens sikkerhedsudstyr skal kontrolleres og vedligeholdes som beskrevet i dette afsnit. Klarer maskinen ikke alle kontrollerne, skal du kontakte et serviceværksted for at få den repareret.**

## Gasreguleringslås

Gasreguleringslåsen er konstrueret med henblik på at forhindre ufrivillig aktivering af gasreguleringen. Når spærren (A) trykkes ned mod håndtaget (= når man holder om håndtaget) frikobles gasreguleringen (B). Når grebet om håndtaget slippes, sættes både gasreguleringen og gasreguleringslåsen tilbage i deres respektive udgangsstilling. Dette sker via to af hinanden

uafhængige returfejdersystemer. Denne stilling bevirker, at gasreguleringen automatisk låses i "tomgang".

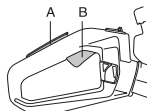

Kontrollér, at gasreguleringen er låst i tomgangsstilling, når gasreguleringslåsen befinder sig i udgangsstilling.



Tryk gasreguleringslåsen ind, og kontrollér, at den vender tilbage til udgangsstillingen, når den slippes.

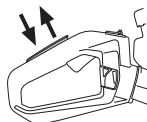

Kontrollér, at gasreguleringen og gasreguleringslåsen går let, og at returfejdersystemet fungerer.

Se anvisningerne under overskriften Start. Start hækkeklipperen, og giv fuld gas. Slip gasreguleringen, og kontrollér, at knivene standser, og at de bliver stående stille. Hvis knivene bevæger sig med gasreguleringen i tomgangsstilling, skal karburatorens tomgangsindstilling justeres. Se anvisningerne under overskriften Vedligeholdelse.

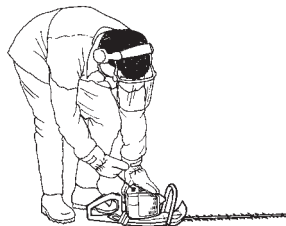

## Stopkontakt

Stopkontakten skal bruges til at slukke for motoren.

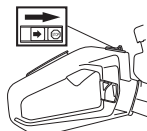

Start motoren, og kontrollér, at motoren slukkes, når stopkontakten sættes i stopposition. Stopkontakten skifter automatisk til startposition. For at undgå utilsigtet start skal tændhætten derfor altid tages af tændrøret ved montering, kontrol og/eller vedligeholdelse.

## GENERELLE SIKKERHEDSINSTRUKTIONER

### Håndbeskyttelse



Håndbeskyttelsen skal beskytte hånden mod at komme i kontakt med de kørende knive, f.eks. hvis brugeren mister grebet om det forreste håndtag.

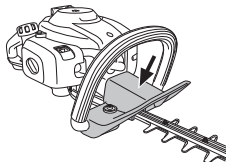

Kontrollér, at håndbeskyttelsen er fastmonteret.

Kontrollér, at håndbeskyttelsen er intakt.

### Vibrationsdæmpningssystem



Din maskine er udstyret med et vibrationsdæmpningssystem, som er konstrueret med henblik på at give en så vibrationsfri og behagelig brug som muligt.

Maskinens vibrationsdæmpningssystem reducerer overførslen af vibrationer mellem motorenheden/skæreudstyret og maskinens håndtagsenhed.

Motorenheden inklusive klingerne er ophængt på håndtaget med fire gummibøsninger.

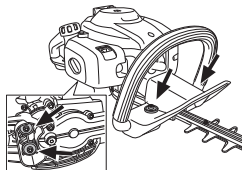

Kontrollér regelmæssigt vibrationsdæmpningselementerne for materialerevner og deformationer. Kontrollér, at vibrationsdæmpningskomponenterne er intakte og fast forankrede.



**ADVARSEL!** Overeksponering af vibrationer kan medføre blodkar- eller nerveskader hos personer med blodcirkulationsproblemer. Kontakt en læge, hvis du oplever kropslige symptomer, som kan relateres til overeksponering af vibrationer. Eksempler på sådanne symptomer er følelsesløshed, manglende følesans, "kildren", "stikken", smerte, manglende eller reduceret styrke i forhold til normalt, forandringer i hudens farve eller i dens overflade. Disse symptomer forekommer almindeligvis i fingre, hænder eller håndled. Risiciene kan øges ved lave temperaturer.

### Lyddæmper



Lyddæmperen er konstrueret med henblik på at give et så lavt lydniveau som muligt samt lede motorens udstødningsskubber væk fra brugeren. Lyddæmpere udstyret med katalysator er desuden konstrueret med henblik på at reducere skadelige stoffer i udstødningsskubberne.



I lande med varmt og tørt klima er risikoen for brand åbenbar. Vi har derfor udstyret visse lyddæmpere med et såkaldt gnistfangernet. Kontrollér, om din maskine har et sådant net.



For lyddæmpere er det meget vigtigt, at instruktionerne for kontrol, vedligeholdelse og service overholdes.

Brug aldrig en maskine med en defekt lyddæmper.



Kontrollér regelmæssigt, at lyddæmperen sidder fast i maskinen.



## GENERELLE SIKKERHEDSINSTRUKTIONER

Er din maskines lyddæmper udstyret med et gnistfangernet, skal dette renses regelmæssigt. Et tilstoppet net medfører, at motoren kører varm med alvorlig motorskade til følge.

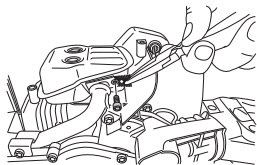

**ADVARSEL!** Katalysatorlyddæmperen bliver meget varm både under brug og efter stop. Dette gælder også ved tomgangskørsel. Berøring kan give forbrændinger på huden. Vær opmærksom på brandfaren!



**ADVARSEL!** Lyddæmperen indeholder kemikalier, som kan være kræftfremkaldende. Undgå kontakt med disse elementer, hvis lyddæmperen bliver beskadiget.



**ADVARSEL!** Husk, at: Motorens udstødningsgasser er varme og kan indeholde gnister, som kan forårsage brand. Start derfor aldrig maskinen indendørs eller i nærheden af brandfarligt materiale!

### Klinge og klingebeskyttelse



Den yderste del af klingerne (1) er formet som klingebeskyttelser. Klingebeskyttelsen er beregnet til at beskytte kropsdele imod at komme i kontakt med klingerne.

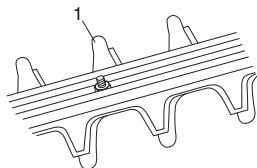

Kontrollér, at knivbeskyttelsen hverken har skader eller deformeringer. Udskift klingebeskyttelsen, hvis den er bøjet eller beskadiget.

### Gear

Efter arbejde med maskinen bliver gearkassen varm. Rør ikke ved gearkassen for at undgå forbrændinger.

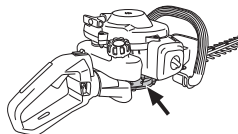

## BRÆNDSTOFHÅNDTERING

### Brændstofsikkerhed

Start aldrig maskinen:

- 1 Hvis du har spildt brændstof på den. Aftør alt det spildte brændstof, og lad benzinresterne fordampe.
- 2 Hvis du har spildt brændstof på dig selv eller dit tøj, skift tøj. Vask de legemsdele, som har været i kontakt med brændstoffet. Brug vand og sæbe.
- 3 Hvis maskinen lækker brændstof. Kontrollere regelmæssigt for lækage fra tankdæksel og brændstofslinger.

### Transport og opbevaring

- Opbevar og transporter maskinen og brændstoffet, så eventuel lækage og dampe ikke risikerer at komme i kontakt med gnister eller åben ild, f.eks. fra elmaskiner, elmotorer, elkontakter/afbrydere eller olielyf.
- Ved opbevaring og transport af brændstof skal der bruges en til formålet passende og godkendt beholder.
- Ved længere tids opbevaring af maskinen skal brændstoftanken tømmes. Spørg på den nærmeste benzinstation, hvor du kan komme af med overskydende brændstof.
- Sørg for, at maskinen er ordentligt rengjort, og at der er udført fuldstændig service, inden langtidsofopbevaring.
- Skæreudstyrets transportbeskyttelse skal altid være monteret under transport og opbevaring af maskinen.
- Fastgør maskinen under transport.



**ADVARSEL!** Vær forsigtig ved håndtering af brændstof. Tænk på brand-, eksplosions- og indåndingsrisikoen.

### Drivmiddel

**BEMÆRK!** Maskinen er forsynet med en totaktsmotor og skal altid anvendes med en blanding af benzin og totaktsolie. For at sikre et korrekt blandingsforhold er det vigtigt at måle den oliemængde, der skal blandes, helt nøjagtigt. Ved blanding af små brændstofmængder påvirker selv små fejl i oliemængden blandingsforholdet kraftigt.



**ADVARSEL!** Brændstof og brændstofslinger er meget brandfarlige og kan give alvorlige skader ved indånding og hudeksponering. Vær derfor forsigtig ved håndtering af brændstof, og sørg for god luftventilation ved brændstofhåndtering.

### Benzin



**BEMÆRK!** Brug altid kvalitetsbenzin med et oktantal på mindst 90 (RON). Hvis maskinen er forsynet med katalysator (se afsnittet Tekniske data), skal du altid anvende blyfri kvalitetsbenzin iblandet olie. Blyholdig benzin ødelægger katalysatoren.

Hvor det er muligt at få miljøtilpasset benzin, såkaldt alkylatbenzin, skal denne anvendes.



- Det laveste anbefalede oktantal er 90 (RON). Hvis du kører motoren på benzin med et lavere oktantal end 90, kan der opstå såkaldt banking. Dette medfører øget motortemperatur, som kan forårsage motorhavari.
- Ved arbejde med kontinuerligt højt omdrejningstal anbefales et højere oktantal.

### Totaktsolie

- For at opnå det bedste resultat og en optimal funktion skal HUSQVARNAS totaktsolie, som er specielt udviklet til vores luftafkølede totaktsmotorer, anvendes.
- Brug aldrig totaktsolie beregnet til vandafkølede udenbordsmotorer, såkaldt outboardolie (kaldes TCW).
- Brug aldrig olie beregnet til firetaktsmotorer.
- En lav olie kvalitet eller en for fed olie/brændstofblanding kan forværre katalysatorens funktion og reducere dens levetid.
- Blandingsforhold

1:50 (2 %) med HUSQVARNA totaktsolie.

1:33 (3 %) med andre olier, der er beregnet til luftafkølede totaktsmotorer i klasserne JASO FB/ISO EGB.

Benzin, liter	Totaktsolie, liter	
	2% (1:50)	3% (1:33)
5	0,10	0,15
10	0,20	0,30
15	0,30	0,45
20	0,40	0,60



## BRÆNDSTOFHÅNDTERING

### Blanding

- Bland altid benzin og olie i en ren beholder, der er godkendt til benzin.
- Begynd altid med at hælde halvdelen af benzinen i. Hæld derefter al olien i. Bland (ryst) brændstofblandingen. Hæld den resterende mængde benzin i.
- Bland (ryst) brændstofblandingen omhyggeligt, inden maskinens brændstoftank fyldes.



- Bland ikke brændstof til mere end maks. 1 måneds behov.
- Hvis maskinen ikke bruges i længere tid, skal brændstoftanken tømmes og rengøres.



**ADVARSEL!** Katalysatorlyddæmperen bliver meget varm både under og efter brug. Dette gælder også ved kørsel i tomgang. Vær opmærksom på brandfaren, specielt ved håndtering i nærheden af brandfarlige emner og/eller gasser.

### Tankning



**ADVARSEL!** Følgende sikkerhedsforskrifter mindsker risikoen for brand:

Ryg ikke, og anbring aldrig varme genstande i nærheden af brændstoffet.

Tank aldrig med motoren i gang.

Fyld altid brændstof på i et godt ventileret sted. Fyld aldrig brændstof på maskinen indendørs.

Stands motoren, og lad den afkøle nogle minutter før tankning.

Åbn tankdækslet langsomt ved brændstofpåfyldning, så et eventuelt overtryk langsomt forsvinder.

Spænd tankdækslet omhyggeligt efter tankning.

Flyt altid maskinen væk fra tankningsstedet og -kilden, inden den startes.

- Anvend en brændstofdunk med overløbsikring.
- Tør rent omkring tankdækslet. Forureninger i tanken kan medføre driftsforstyrrelser.
- Sørg for, at brændstoffet er blandet godt ved at ryste beholderen, inden tanken fyldes.

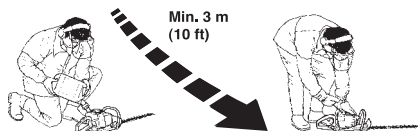

## START OG STOP

### Kontrol før start



- Inspicér arbejdsområdet. Fjern alle genstande, der kan slynges op.
- Kontrollér skæreudstyret. Brug aldrig sløve, revnede eller beskadigede knive.
- Kontrollér maskinen, så den er i optimal stand. Kontrollér, at alle møtrikker og bolte er spændt.
- Kontrollér, at gearet er smurt korrekt. Se anvisningerne under overskriften Gear.
- Kontrollér, at skæreudstyret altid stopper i tomgang.
- Brug kun maskinen til det formål, den er beregnet til.
- Kontrollér, at håndtaget og sikkerhedsfunktioner er i orden. Brug aldrig en maskine, som mangler dele eller er ændret i strid med specifikationerne.
- Alle dæksler skal være monteret korrekt og være fejlfri før start af maskinen.

### Start og stop



**ADVARSEL!** Det komplette gearhus skal være monteret, inden maskinen startes, ellers kan koblingen løsne sig og forårsage personskade.

Flyt altid maskinen ca. 3 meter fra tankningsstedet inden start. Anbring maskinen på et fast underlag. Husk, at knivene kan bevæge sig, når motoren starter. Kontrollér, at knivene ikke kommer i kontakt med noget objekt. Kontrollér, at der ikke opholder sig uvedkommende personer i arbejdsområdet, da der ellers er risiko for alvorlige personskader. Sikkerhedsafstanden er 15 meter.

### Kold motor



Choker:

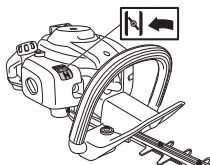

Stil chokeren i chokestilling.



**Brændstofpumpe:** Tryk flere gange på brændstofpumpens gummiblære, indtil den fyldes med brændstof (ca. 6 gange). Det er ikke nødvendigt at fylde blæren helt.

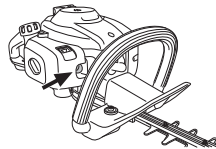

### Start



Tryk maskinkroppen mod jorden med venstre hånd (OBS! Ikke med foden!). Tag fat i starthåndtaget, træk langsomt startsnoren ud med højre hånd indtil modstand (starthagerne griber fat), og træk derefter i snoren med nogle hurtige og kraftige ryk. **Vikl aldrig startsnoren rundt om hånden.**



Sæt chokeren tilbage i udgangsposition, umiddelbart når motoren tænder og gør nye startforsøg, indtil motoren starter.

**BEMÆRK!** Hvis chokerhåndtaget skubbes tilbage til dets oprindelige position, kører motoren med øget hastighed, den såkaldte startgasstilling, og klingerne vil bevæge sig. Startgasstillingen deaktiveres igen ved at give gas med gashåndtaget.

**BEMÆRK!** Træk ikke startsnoren helt ud, og slip heller ikke starthåndtaget fra udstrakt stilling. Dette kan give skader på maskinen.

## START OG STOP

### Varm motor



Tryk maskinkroppen mod jorden med venstre hånd (OBS! Ikke med foden!). Tag fat i starthåndtaget, træk langsomt startsnoren ud med højre hånd indtil modstand (starthagerne griber fat), og træk derefter i snoren med nogle hurtige og kraftige ryk. **Vikl aldrig startsnoren rundt om hånden.**

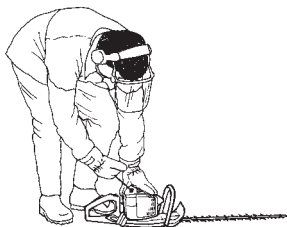

### Stop

Motoren standses ved at sætte stopkontakten på stop.

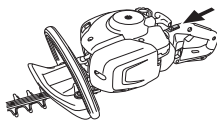

### BEMÆRK!

Stopkontakten skifter automatisk til startposition. For at undgå utilsigtet start skal tændhætten derfor altid tages af tændrøret ved montering, kontrol og/eller vedligeholdelse.

## ARBEJDSTEKNIK

### Generelle arbejdsinstruktioner

#### VIGTIGT!

Dette afsnit behandler grundlæggende sikkerhedsregler for arbejde med hækkeklipper.

Når du kommer ud for en situation, som gør dig usikker med hensyn til fortsat brug, skal du spørge en ekspert til råds. Henvend dig til din forhandler eller dit serviceværksted.

Undgå al brug, som du ikke synes, du er tilstrækkeligt kvalificeret for.



**ADVARSEL! Maskinen kan forårsage alvorlige personskader. Læs sikkerhedsinstruktionerne omhyggeligt igennem. Gør dig bekendt med, hvordan du skal anvende maskinen.**



**ADVARSEL! Klippende værktøj. Berør ikke værktøjet uden først at slukke for motoren.**

### Sikkerhedsinstruktioner for omgivelserne

- Tillad aldrig børn at bruge maskinen.
- Hold øje med omgivelserne, og kontrollér, at der ikke er nogen risiko for, at mennesker eller dyr kan komme i kontakt med skæreudstyret.
- Sørg for, at ingen kommer nærmere end 15 meter under arbejdet.
- Lad aldrig andre bruge maskinen, uden at du har sikret dig, at vedkommende har forstået indholdet i brugsanvisningen.
- Arbejd aldrig på en stige, stol, palle eller fra et andet højt sted, som ikke er helt stabilt.



- Vær opmærksom på, at føreren er ansvarlig for uheld eller risici, som andre personer eller disses ejendom udsættes for.

### Sikkerhedsinstruktioner under arbejdet



- Sørg altid for, at du har en sikker og stabil arbejdsposition.
- Lad aldrig maskinen være uden opsyn, når motoren er i gang.
- Brug altid begge hænder til at holde maskinen. Hold maskinen foran kroppen.

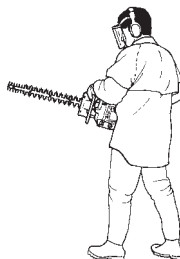

- Sørg for, at hænder og fødder ikke kommer i nærheden af skæreudstyret, når motoren er i gang.



- Når motoren slukkes, skal du holde hænder og fødder væk fra skæreudstyret, indtil det er standset helt.
- Pas på grenstumper, som kan slynges væk under klipningen.
- Skær ikke for nær ved jorden. Sten eller andre løse genstande kan blive slynget op.
- Undersøg klippeobjektet med hensyn til fremmedlegemer såsom elledninger, insekter og dyr etc. eller genstande, som kan skade skæreudstyret, f.eks. metalgenstande.
- Hvis et fremmedlegeme rammes, eller der opstår vibrationer, skal du standse maskinen. Fjern tændrørskablet fra tændrøret. Kontrollér, at maskinen ikke er beskadiget. Reparer eventuelle skader.
- Skulle et eller andet sætte sig fast i knivene under arbejdets gang skal motoren slukkes og standse helt inden knivene rengøres. Fjern tændkablet fra tændrøret.

Hvis klingerne kommer til at sidde fast, kan de løsnes igen ved at stikke kombinøglen ind i gearhuset. Fjern

## ARBEJDSTEKNIK

smøremiddelproppen, stik kombinøglen ind i gearingen, og drej den frem og tilbage.

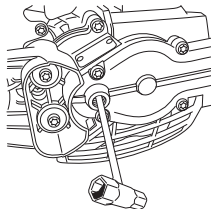

### Sikkerhedsinstruktioner efter arbejdets ophør



- Transportbeskyttelsen skal altid sættes på skæreudstyret, når maskinen ikke anvendes.
- Inden rengøring, reparation eller inspektion skal du kontrollere, at skæreudstyret er standset helt. Fjern tændrørskablet fra tændrøret.
- Anvend altid kraftige handsker ved reparation af skæreudstyret. Det er meget skarpt, og snitsår kan meget let forekomme.



- Opbevar maskinen utilgængeligt for børn.
- Brug kun originale reservedele ved reparation.

### Grundlæggende arbejdsteknik

- Arbejd med pendulliggende bevægelser nedefra og op ved klipning af sider.
- Tilpas gasgivningen i forhold til belastningen.
- Ved hækklipning skal motoren vende væk fra hækken.
- For at opnå den bedste balance skal maskinen holdes så tæt ind til kroppen som muligt.

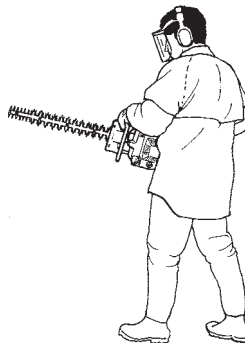

- Pas på, at spidsen ikke berører jorden.
- Prøv ikke at forcere arbejdet, men gå tilpas hurtigt frem, så alle kviste klippes af med en jævn overflade.

### 122HD60

Hæktrimmerens bagerste håndtag kan stilles i fem positioner ved at trække i hagen. Se figuren. Når håndtaget justeres, skal trimmeren være i tomgang eller ikke køre.

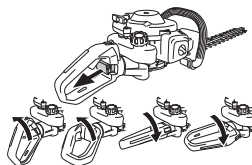

- Under arbejde skal håndtaget altid vende opad, uanset hvordan trimmeren er vendt.

## VEDLIGEHOELSE

### Karburator

#### Justering af tomgangsomdrejningstallet

Inden der foretages justeringer, skal det kontrolleres, at luftfilteret er rent, og at luftfilterlåget er monteret. Sørg for, at startgasstillingen er deaktiveret.

Juster omdrejningstallet for tomgang med tomgangsskruen T, hvis der bliver behov for omjustering. Drej først T-skruen med uret, indtil skæreudstyret begynder at bevæge sig. Drej derefter skruen mod uret, indtil skæreudstyret standser. Omdrejningstallet er justeret korrekt, når motoren kører jævnt i begge positioner. Der bør være en god marginal til det omdrejningstal, hvor skæreudstyret begynder at bevæge sig.

**Anbefalet omdrejningstal i tomgang:** Se kapitlet Tekniske data.

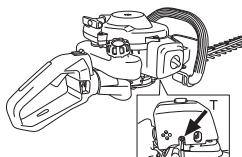

**ADVARSEL!** Hvis tomgangsomdrejningstallet ikke kan justeres, så skæreudstyret står stille, skal du kontakte din forhandler/dit serviceværksted. Brug ikke maskinen, før den er indstillet korrekt eller repareret.

### Lyddæmper



**BEMÆRK!** Visse lyddæmpere er forsynet med katalysator. Se kapitlet Tekniske data for at se, om din maskine er forsynet med katalysator.

Lyddæmperen er beregnet til at dæmpe lydniveauet og til at lede udstødningsgasserne væk fra brugeren. Udstødningsgasserne er varme og kan indeholde gnister, som kan forårsage brand, hvis udstødningsgasserne rettes mod et tørt og brændbart materiale.

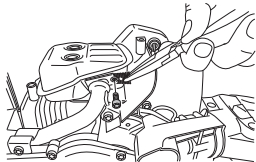

Visse lyddæmpere er udstyret med et specielt gnistfangernet. Hvis din maskine er udstyret med en sådan lyddæmper, skal nettet rengøres. Dette gøres bedst med en stålborste.

På lyddæmpere uden katalysator bør gnistfangernet rengøres og eventuelt udskiftes en gang om ugen. **Ved eventuelle skader på gnistfangernet skal det udskiftes.** Hvis nettet ofte er blokeret, kan det være et

tegn på, at karburatoren er justeret forkert, eller at der er blandet for meget olie i benzinen.

På katalysatorlyddæmpere skal gnistfangernet kontrolleres og om nødvendigt rengøres en gang om måneden. **Ved eventuelle skader på gnistfangernet skal det udskiftes.** Hvis gnistfangernet ofte er tilstoppet, kan dette være tegn på, at katalysatorens funktion er nedsat. Kontakt din forhandler for at få det kontrolleret. Med et tilstoppet gnistfangernet overophedes maskinen med skader på cylinder og stempel til følge.

**BEMÆRK!** Brug aldrig maskinen med en lyddæmper, der er i dårlig stand.



**ADVARSEL!** Katalysatorlyddæmperen bliver meget varm både under brug og efter stop. Dette gælder også ved tomgangskørsel. Berøring kan give forbrændinger på huden. Vær opmærksom på brandfaren!

### Kølesystem

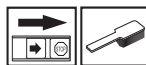

For at holde en så lav driftstemperatur som muligt er maskinen udstyret med et kølesystem.

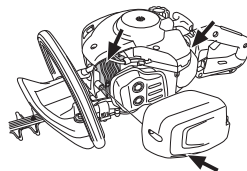

Kølesystemet består af:

- 1 Køleribber på cylinderen.
- 2 Cylinderdæksel (leder køleluften mod cylinderen).
- 3 Luftindtag via krumtaphuset (inden i tanken).

Rens kølesystemet med en børste en gang om ugen, under støvfylde forhold oftere. Et snavset eller tilstoppet kølesystem medfører overopvarmning af maskinen med skader på cylinderen og stemplet til følge.

### Tændrør



Tændrørets tilstand påvirkes af:

- En forkert indstillet karburator.
- En forkert olieblending i brændstoffet (for meget eller forkert olie).
- Et snavset luftfilter.

Disse faktorer forårsager belægninger på tændrørets elektroder og kan forårsage driftsforstyrrelser og startproblemer.

Hvis maskinens effekt er for lav, hvis den er svær at starte, eller hvis tomgangen er urolig, skal du altid først kontrollere tændrøret, inden der gøres noget andet. Hvis

## VEDLIGEHOELSE

tændrøret er tilstoppet, skal det renses, og samtidig skal det kontrolleres, at elektrodeafstanden er 0,5 mm.

Tændrøret bør udskiftes efter ca. en måneds drift, eller hvis det er nødvendigt, endnu tidligere.

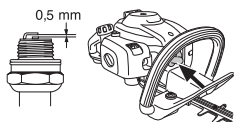

**BEMÆRK!** Brug altid anbefalet tændrørstype! Forkert tændrør kan ødelægge stempel/cylinder. Kontrollér, at tændrøret har såkaldt radiostøjdæmpning.

### Luftfilter



Luftfilteret skal rengøres regelmæssigt for støv og snavs for at undgå:

- Karburatorforstyrrelser
- Startproblemer
- Dårlig effekt
- Unødvendig slitage på motorens dele.
- Unormalt højt brændstofforbrug.

Rengør filteret efter 25 timers drift eller oftere, hvis forholdene er usædvanligt støvede.



### Rengøring af luftfilter

Afmonter luftfilterdækslet, og fjern filteret. Vask det i varmt sæbevand. Lad filteret tørre, og oliér det derefter i overensstemmelse med instruktionerne.

Et længe brugt luftfilter kan aldrig blive helt rent. Derfor skal filteret regelmæssigt udskiftes med et nyt. **Et beskadiget luftfilter skal altid udskiftes.**

### Indsmøring af luftfilter i olie

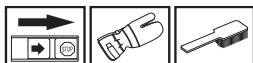

Brug altid HUSQVARNA filterolie art. nr. 531 00 92-48. Filterolien indeholder opløsningsmiddel, så den er nem at fordele jævnt i filtret. Undgå derfor kontakt med huden. Læg filteret i en plastpose, og påfyld filterolien. Tryk på plastposen for at fordele olien. Tag filteret i plastposen ud, og hæld den overskydende olie fra, inden filtret monteres i maskinen. Brug aldrig almindelig motorolie. Den synker meget hurtigt ned gennem filteret og lægger sig på bunden.



### Gear



Gearhuset er forsynet med en prop til påfyldning af smøremiddel. Benyt fedtrøret til at påfylde fedt, og gentag for hver 25 timer. Anvend Husqvarnas specialfedt.

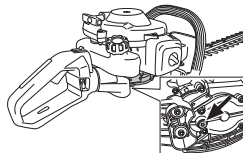

**BEMÆRK!** Gearet skal ikke fyldes helt med fedt. Fedtet udvides af den varme, som opstår, når maskinen kører. Hvis gearet var helt fyldt med fedt, er der risiko for ødelagte pakninger og fedtlækage.

Smøremidlet i gearhuset skal normalt blot udskiftes i forbindelse med eventuelle reparationer.

### Klippeaggregat

Kontrollér, at skæreenhedens skruer er monteret korrekt. Spænd dem med et tilspændingsmoment på 7-10 Nm.



### Rengøring og smøring



Rengør knivene for harpiks og plantesaft med rengøringsmidlet 531 00 75-13 (UL22) hver gang før og efter brug.

Kontrollér, at klingernes kanter hverken har skader eller deformeringer. Fil eventuelle grater væk.

Kontrollér, at klingerne bevæger sig frit. Fjern smøremiddelproppen i gearhuset, stik kombinøglen ind, og drej den frem og tilbage.

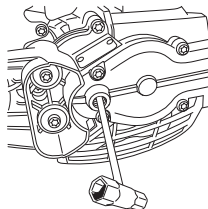

Smør knivbælkerne med specialsmøremidlet, art.-nr. 531 00 75-12 (UL 21) før længere tids opbevaring.

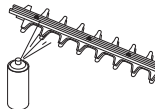

## VEDLIGEHOELDELSE

### Vedligeholdelsesskema

Nedenfor vises en oversigt over det vedligeholdelsesarbejde, der skal udføres på maskinen. De fleste af punkterne er beskrevet i afsnittet Vedligeholdelse. Brugeren må kun udføre den form for vedligeholdelses- og servicearbejde, der beskrives i denne brugsanvisning. Mere omfattende arbejde skal udføres af et autoriseret serviceværksted.

Vedligeholdelse	Før hver anvendelse:	Efter 40 timers brug	Efter 100 timers brug
Rengør maskinen udvendigt.	Hver gang maskinen har været i brug		
Kontrollér, at gasreguleringsspærren og gasreguleringen fungerer i sikkerhedsmæssigt henseende.	X		
For at mindske brandrisikoen skal lyddæmperen, udstødningsrøret og motoren rengøres for snavs, løv, overflødig smøremiddel m.m.	X		
Kontrollér, at stopkontakten fungerer.	X		
Kontrollér, at knivene ikke bevæger sig ved tomgang.	X		
Kontrollér, at knivene er intakte og ikke har revner eller andre skader. Skift knivene om nødvendigt.	X		
Kontrollér, at klingebeskyttelsen hverken har skader eller deformationer. Udskift klingen, hvis den er bøjet eller beskadiget.	X		
Udskift klingebeskyttelsen, hvis den er bøjet eller beskadiget.	X		
Kontrollér, at håndbeskyttelsen er intakt. Udskift beskadiget beskyttelse.	X		
Kontrollér, at skruer og møtrikker er spændte.	X		
Kontrollér, at hverken motor, tank eller brændstoftør lækker brændstof.	X		
Rengør maskinens kølesystem.	X		
Rengør luftfilteret, og oliér det. Rengør oftere, hvis forholdene er usædvanligt støvede.		(25 tim).	
Kontrollér startmotoren og dens startsnor.		X	
Kontrollér, at vibrationsisolatorerne ikke er beskadigede.		X	
Rengør tændrøret udvendigt. Afmonter det, og kontrollér elektrodeafstanden. Juster afstanden til 0,5 mm, eller udskift tændrøret. Kontrollér, at tændrøret har såkaldt radiostøjdæmpning.		X	
Rengør karburatoren udvendigt og rummet omkring den.		X	
Fyld gearhuset med fedt. Det skal gøres for hver ca. 25 driftstimer.		X	
Kontrollér, at de bolte, som holder knivene, er fastspændt korrekt.		X	
Kontrollér, og rengør eventuelt lyddæmperens gnistfangernet (gælder kun lyddæmpere med katalysator).		X	
Rengør brændstoftanken indvendigt.			X
Kontrollér brændstoffilterets indvendige side for snavs, og se efter, at der ikke er sprækker eller andre defekter i brændstofslangen. Udskift om nødvendigt.			X
Kontrollér alle kabler og tilslutninger.			X
Kontrollér kobling, koblingsfjedre og koblingstromle for slitage. Udskift om nødvendigt delene på et autoriseret serviceværksted.			X
Udskift tændrøret. Kontrollér, at tændrøret har såkaldt radiostøjdæmpning.			X



## TEKNISKE DATA

### Tekniske data

Tekniske data	122HD45	122HD60
<b>Motor</b>		
Cylindervolumen, cm <sup>3</sup>	21,7	21,7
Cylinderdiameter, mm	32	32
Slaglængde, mm	27	27
Tomgangsomdrejninger, o/min.	2900	2900
Anbefalet maks. rusningshastighed, o/min.	9000	9000
Maks. motoreffekt iht. ISO 8893, kW/ o/min	0,6/7800	0,6/7800
Lyddæmper med katalysator	Ja	Ja
Omdrejningstalreguleret tændingssystem	Ja	Ja
<b>Tændingssystem</b>		
Tændrør	HQT-4 672201	HQT-4 672201
Elektrodeafstand, mm	0,5	0,5
<b>Brændstof-/smøresystem</b>		
Volumen benzintank, liter	0,3	0,3
<b>Vægt</b>		
Vægt, uden brændstof, kg	4,7	4,9
<b>Støjemissioner</b>		
(se anm. 1)		
Lydeffektniveau, målt dB(A)	100	100
Lydeffektniveau, garanteret L <sub>WA</sub> dB(A)	101	101
<b>Lydniveauer</b>		
(se anm. 2)		
Ækvivalent lydtryksniveau ved brugerens ører målt i henhold til EN ISO 10517, dB(A):	93	94
<b>Vibrationsniveauer</b>		
(se anm. 3)		
Ækvivalente vibrationsniveauer (a <sub>h<sub>v,eq</sub></sub> ) i håndtag målt i henhold til EN ISO 10517, m/s <sup>2</sup>		
Forreste/bageste håndtag:	2,9/4,9	4,1/3,6
<b>Knive</b>		
Type	Dobbelt	Dobbelt
Længde, mm	450	590
Knivhastighed, klip/min	4050	4050

Anm.1: Emission af støj til omgivelserne målt som lydeffekt (L<sub>WA</sub>) i henhold til Rådets direktiv 2000/14/EF. Rapporteret lydeffektniveau for maskinen er målt med det originale skæreudstyr, der giver det højeste niveau. Forskellen mellem garanteret og målt lydeffekt er, at den garanterede lydeffekt også omfatter spredning i måleresultatet og variationerne mellem forskellige maskiner af samme model i henhold til direktivet 2000/14/EF.

Anm. 2: Rapporterede data for ækvivalent lydtryksniveau for maskinen har en typisk statistisk spredning (standardafvigelse) på 1 dB (A).

Anm. 3: Rapporterede data for et ækvivalent vibrationsniveau har en typisk statistisk spredning (standardafvigelse) på 1 m/s<sup>2</sup>.

---

## TEKNISKE DATA

---

### EF-overensstemmelseserklæring (Gælder kun Europa)

**Husqvarna AB**, SE-561 82 Huskvarna, Sverige, tlf. +46 36 146500, erklærer hermed og påtager sig det fulde ansvar for, at hæktrimmeren **Husqvarna 122HD45 og 122HD60** fra 2011 årgangsserienummer og fremad (året er angivet i klartekst på typeskiltet plus et efterfølgende serienummer), modsvarer forskrifterne i RÅDETS DIREKTIV:

- af den 17. maj 2006 "angående maskiner" **2006/42/EF**

- af den 26. februar 2014 "angående elektromagnetisk kompatibilitet" **2014/30/EU**.

- af den 8. maj 2000 "angående emission af støj til omgivelserne" **2000/14/EF**. Overensstemmelsesvurdering udført i henhold til Bilag V.

Oplysninger om støjmissioner fremgår af kapitlet Tekniske data. Følgende standarder er opfyldt: **EN ISO 12100-2:2009, CISPR 12:2007, EN ISO 10517:2009**

SMP Svensk Maskinprovning AB, Fyrisborgsgatan 3, SE-754 50 Uppsala, Sverige, har foretaget frivillig typegodkendelse for Husqvarna AB. Certifikaterne har nummer: **SEC/10/2280** - 122HD45, **SEC/10/2280** - 122HD60  
Huskvarna 1. december 2010



Per Gustafsson, udviklingschef (Autoriseret repræsentant for Husqvarna AB og ansvarlig for teknisk dokumentation.)

## MERKKIEN SELITYKSET

### Tunnukset

VAROITUS! Pensastrimmi voi huolimattomasti tai virheellisesti käytettynä olla vaarallinen työväline, joka voi aiheuttaa vakavan tai jopa hengenvaarallisen tapaturman. On erittäin tärkeää, että luet ja ymmärrät tämän käyttöohjeen sisällön.



Lue käyttöohje huolellisesti ja ymmärrä sen sisältö, ennen kuin alat käyttää konetta.



Käytä aina:

- Hyväksytyjä kuulonsuojaimia
- Hyväksytyjä silmiensuojaimia



Tämä tuote täyttää voimassa olevan CE-direktiivin vaatimukset.



Käytä aina hyväksytyjä suojakäsineitä.



Käytä luistamattomia ja tukevia saappaita tai kenkiä.



Melupäästöt ympäristöön Euroopan yhteisön direktiivin mukaisesti. Koneen päästöt ilmoitetaan luvussa Tekniset tiedot ja arvokilvessä.



Käynnistysohje Katso ohjeet otsikon Käynnistys ja pysäytys alla annetut ohjeet.



**Muita koneen tunnuksia/tarroja tarvitaan tietyillä markkina-alueilla ilmaisemaan erityisiä sertifiointivaatimuksia.**

Moottori sammutetaan viemällä pysäytyskosketin pysäytysasentoon. HUOM! Pysäytyskosketin palautuu automaattisesti käynnistysasentoon. Sen vuoksi, tahattoman käynnistykseen estämiseksi, sytytystulpan suojus on aina irrotettava sytytystulpasta asennuksen, tarkastuksen ja/tai huollon ajaksi.



Käytä aina hyväksytyjä suojakäsineitä.

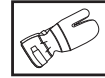

Puhdistettava säännöllisesti.

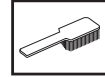

Silmämääräinen tarkastus.



Suojalaseja tai visiiriä on käytettävä.



## SISÄLTÖ

### Sisältö

#### MERKKIEN SELITYKSET

Tunnukset ..... 59

#### SISÄLTÖ

Sisältö ..... 60

Ennen käynnistystä on huomioitava seuraavaa: ... 60

#### JOHDANTO

Hyvä asiakas! ..... 61

#### KONEEN OSAT

Koneen osat ..... 62

#### YLEISET TURVAOHJEET

Tärkeää ..... 63

Henkilökohtainen suojarustus ..... 63

Koneen turvalaitteet ..... 64

#### POLTTOAINEEN KÄSITTELY

Polttoaineturvallisuus ..... 67

Polttoaine ..... 67

Tankkaus ..... 68

#### KÄYNNISTYS JA PYSÄYTYS

Tarkastus ennen käynnistystä ..... 69

Käynnistys ja pysäytys ..... 69

#### PERUSTEKNIikka

Yleiset työohjeet ..... 71

#### KUNNOSSAPITO

Kaasutin ..... 73

Äänenvaimennin ..... 73

Jäähdytysjärjestelmä ..... 73

Sytytystulppa ..... 73

Ilmansuodatin ..... 74

Vaihde ..... 74

Leikkuulaite ..... 74

Puhdistus ja voitelu ..... 74

Huoltokaavio ..... 75

#### TEKNISET TIEDOT

Tekniset tiedot ..... 76

EY-vaatimustenmukaisuusvakuutus ..... 77

### Ennen käynnistystä on huomioitava seuraavaa:

Lue käyttöohje huolellisesti.



**VAROITUS!** Pitkäaikainen altistuminen melulle saattaa aiheuttaa pysyviä kuulovammoja. Käytä siksi aina hyväksytyjä kuulonsuojaimia.



**VAROITUS!** Koneen alkuperäistä rakennetta ei missään tapauksessa saa muuttaa ilman valmistajan lupaa. Käytä aina alkuperäisiä varaosia. Hyväksymättömien muutosten ja/tai lisävarusteiden käyttö voi aiheuttaa käyttäjälle tai muille vakavia vahinkoja tai kuoleman.



**VAROITUS!** Pensastrimmi voi huolimattomasti tai virheellisesti käytettynä olla vaarallinen työväline, joka voi aiheuttaa vakavan tai jopa hengenvaarallisen tapaturman. On erittäin tärkeää, että luet ja ymmärrät tämän käyttöohjeen sisällön.

## JOHDANTO

### Hyvä asiakas!

Onnittelemme Husqvarna-tuotteen valinnan johdosta! Husqvarnan perinteet ulottuvat vuoteen 1689 saakka, jolloin kuningas Kaarle XI antoi pystyttää Huskvarna-joen rannalle tehtaan muskettien valmistukseen. Sijointus Huskvarna-joen rannalle oli looginen, koska jokea käytettiin vesivoiman tuottamiseen ja se toimi siten vesivoimalana. Näiden yli 300 vuoden ajan, joina Husqvarnan tehdas on ollut toiminnassa, siellä on valmistettu lukemattomia tuotteita, aina puuliesistä moderneihin keittiökoneisiin, ompelukoneisiin, polkupyöriin, moottoripyöriin jne. 1956 lanseerattiin ensimmäinen moottoriruohonleikkuri, jota seurasi vuonna 1959 moottorisaha, ja sillä alalla Husqvarna nykyisin toimii.

Husqvarna tänä päivänä yksi maailman johtavista metsä- ja puutarhatuotteiden valmistajista, jonka tärkeimpänä kriteerinä on laatu ja suorituskyky. Liikeideana on kehittää, valmistaa ja markkinoida moottorikäyttöisiä tuotteita metsän- ja puutarhanhoitoon sekä rakennus- ja laitteollisuudelle. Husqvarnan tavoitteena on myös olla eturivissä ergonomiassa, käyttäjäturvallisuudessa, turvallisuudessa ja ympäristöajattelussa, minkä vuoksi olemme kehittäneet lukuisia onnistuneita yksityiskohtia tuotteiden parantamiseksi näillä alueilla.

Olemme vakuuttuneita, että tulette tyytyväisenä arvostamaan tuotteemme laatua ja suorituskykyä vielä pitkälle tulevaisuudessa. Ostaessasi jonkin tuotteistamme saat ammattitaitoista korjaus- ja huoltoapua, jos jotakin kaikesta huolimatta tapahtuu. Jos ostat koneen muualta kuin valtuutetulta jälleenmyyjältämme, pyydä myyjää neuvomaan lähin huoltoliike.

Toivomme, että olet tyytyväinen koneeseesi, ja että se saa olla seuralaisenasi pitkän aikaa eteenpäin. Muista, että tämä käyttöohje on arvokas asiakirja. Noudattamalla sen käyttö-, huolto- ja kunnossapito- ja muita ohjeita voit huomattavasti pidentää koneen elinikää ja lisätä myös sen jälleenmyyntiarvoa. Jos myyt koneesi, muista luovuttaa käyttöohje uudelle omistajalle.

Kiitämme Husqvarna-tuotteen valitsemisesta!

Husqvarna AB kehittää jatkuvasti tuotteitaan ja pidättää siksi itselleen oikeuden mm. muotoa ja ulkonäköä koskeviin muutoksiin ilman ennakkoilmoitusta.

## KONEEN OSAT

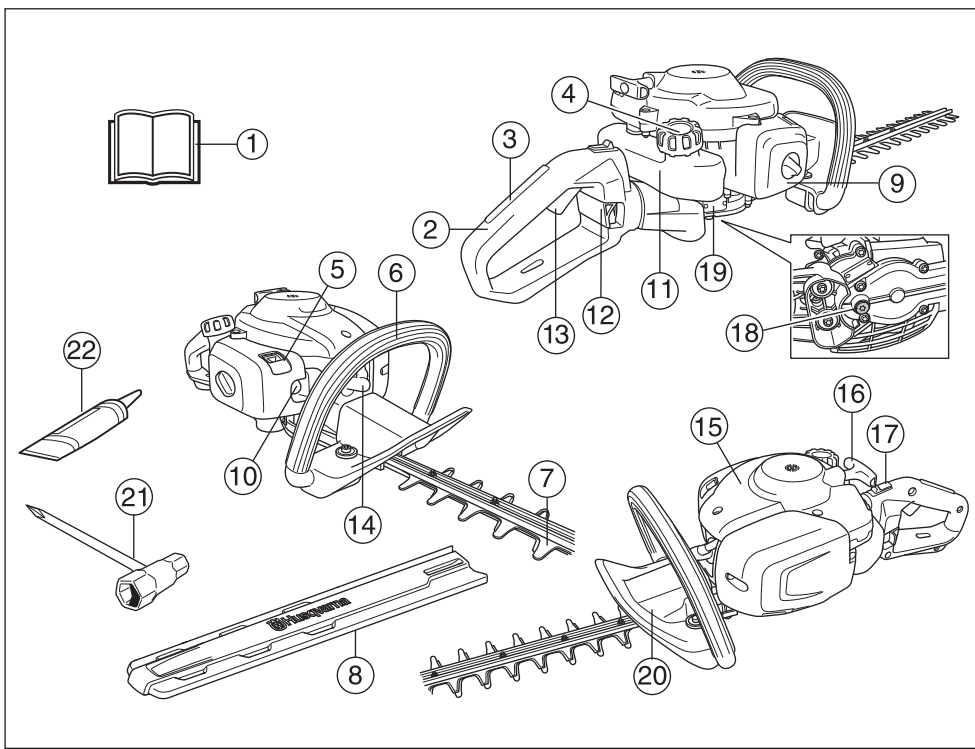

### Koneen osat

- |                             |  |
|-----------------------------|--|
| 1 Käyttöohje                | 12 Takakahvan salpa 122HD60              |
| 2 Takakahva                 | 13 Kaasuliipasin                         |
| 3 Kaasuliipasimen varmistin | 14 Sytytystulpan suojus ja sytytystulppa |
| 4 Polttoainesäiliön korkki  | 15 Sylinterikotelo                       |
| 5 Rikastin                  | 16 Käynnistyskahva                       |
| 6 Etukahva                  | 17 Pysäytin                              |
| 7 Terä ja teränsuojus       | 18 Voiteluaineen täyttökorkki, vaihde    |
| 8 Kuljetussuojus            | 19 Vaihde                                |
| 9 Ilmansuodattimen kotelo   | 20 Kädensuojus                           |
| 10 Polttoainepumppu         | 21 Yhdistelmäavain                       |
| 11 Polttoainesäiliö         | 22 Rasvaputkilo                          |

## YLEISET TURVAOHJEET

### Tärkeää

#### TÄRKEÄÄ!

Kone on tarkoitettu ainoastaan oksien ja risujen katkaisuun.

Älä koskaan käytä konetta, jota on muutettu niin, ettei sen rakenne enää ole alkuperäinen.

Älä koskaan käytä konetta, jos olet väsynyt, nauttinut alkoholia tai lääkkeitä, jotka voivat vaikuttaa näkökykyysi, harkintakykyysi tai kehosi hallintaan.

Käytä henkilökohtaisia suojavarusteita. Katso otsikon Henkilökohtainen suojavarustus alla annetut ohjeet.

Älä koskaan käytä konetta äärimmäisissä ilmasto-olosuhteissa, kuten kovassa pakkasessa tai erittäin lämpimässä ja/tai kosteassa ilmastossa.

Älä koskaan käytä viallista konetta. Noudata tässä käyttöohjeessa annettuja kunnossapito-, tarkastus- ja huolto-ohjeita. Tietty kunnossapito- ja huoltotyöt on annettava koulutettujen ja pätevien asiantuntijoiden tehtäviksi. Katso otsikon Kunnossapito alla annetut ohjeet.

Kaikkien koteloiden ja suojusten on oltava asennettuina ennen käynnistystä. Vältä sähköiskujen vaaraa varmistamalla, että syytystulpan suojuus ja syytyskaapeli ovat ehjät.



**VAROITUS!** Kone muodostaa käytön aikana sähkömagneettisen kentän. Kenttä saattaa joissakin tapauksissa häiritä aktiivisten tai passiivisten lääketieteellisten implanttien toimintaa. Vakavien tai kohtalokkaiden onnettomuuksien ehkäisemiseksi kehotamme lääketieteellisiä implanteja käyttäviä henkilöitä neuvottelemaan lääkärin ja lääketieteellisen implantin valmistajan kanssa ennen koneen käyttämistä.



**VAROITUS!** Moottorin käyttäminen suljetussa tai huonosti ilmastoidussa tilassa voi aiheuttaa tukehtumisesta tai hiilimonoksidimyrkytyksestä johtuvan kuoleman.



**VAROITUS!** Älä anna koskaan lasten käyttää konetta tai oleskella sen läheisyydessä. Koska koneessa on jousipalautteinen pysäytyskosketin ja se voidaan käynnistää käynnistyskavasta alhaisella nopeudella ja voimalla, myös pienten lasten voima voi tietyissä olosuhteissa riittää käynnistämiseen. Se voi johtaa vakaviin henkilövahinkoihin. Irrota sen vuoksi syytystulpan suojuus aina, kun kone on ilman valvontaa.



**VAROITUS!** Virheelliset veitsiterät voivat lisätä onnettomuuksien vaaraa.

### Henkilökohtainen suojavarustus

#### TÄRKEÄÄ!

Pensastrimmi voi huolimattomasti tai virheellisesti käytettynä olla vaarallinen työväline, joka voi aiheuttaa vakavan tai jopa hengenvaarallisen tapaturman. On erittäin tärkeää, että luet ja ymmärrät tämän käyttöohjeen sisällön.

Konetta käytettäessä on aina pidettävä hyväksytyjä henkilökohtaisia suojavarusteita. Henkilökohtaiset suojavarusteet eivät poista tapaturmien vaaraa, mutta lieventävät vaurioita onnettomuustilanteessa. Pyydä jälleenmyyjältä apua varusteiden valinnassa.



**VAROITUS!** Tarkkaile aina varoitussignaaleja tai -huutoja kuulonsuojaimia käyttäessäsi. Riisi kuulonsuojaimet välittömästi moottorin pysäytyksen jälkeen.

#### KUULONSUOJAIMET

Käytä riittävän tehokkaasti vaimentavia kuulonsuojaimia.



#### SILMIENSUOJAIMET

Hyväksyttäviä silmiensuojaimia on aina käytettävä. Visiiriä käytettäessä on käytettävä myös hyväksytyjä suojalaseja. Hyväksytyillä suojalaseilla tarkoitetaan laseja, jotka täyttävät standardin ANSI Z87.1 (USA) tai EN 166 (EU-maat) vaatimukset.



#### KÄSINEET

Käytä käsiineitä aina tarvittaessa, esim. terälaitetta asennettaessa.



#### SAAPPAAT

Käytä luistamattomia ja tukevia saappaita tai kenkiä.



## YLEISET TURVAOHJEET

### VAATETUS

Käytä lujasta materiaalista valmistettuja vaatteita ja vältä liian löysiä vaatteita, jotka helposti tarttuvat risuihin ja oksiiin. Käytä aina lujia pitkiä housuja. Älä pidä koruja, shortseja tai sandaaleja äläkä kulje paljain jaloin. Kiinnitä hiukset siten, etteivät ne ulotu hartioiden alapuolelle.

### ENSIAPULAUKKU

Ensiapulaukun on aina oltava lähellä.



### Koneen turvalaitteet

Tässä osassa selostetaan koneen turvalaitteet ja niiden toiminta ja annetaan tarkastus- ja kunnossapito-ohjeet, joilla varmistetaan niiden toimivuus. Katso luvusta Koneen osat, missä nämä koneet sijaitsevat koneessasi.

Koneen käyttöikä voi lyhentyä ja onnettomuusriski kasvaa, jos koneen kunnossapitoa ei suoriteta oikealla tavalla ja jos huoltoa ja/tai korjauksia ei tehdä ammattitaitoisesti. Jos tarvitset lisäohjeita, ota yhteys huoltokorjaamoon.

#### TÄRKEÄÄ!

Kaikki koneen huolto- ja korjaustyöt vaativat erikoiskoulutusta. Tämä koskee erityisesti koneen turvalaitteita. Jos koneessa havaitaan puutteita alla luetelluissa tarkastuksissa, on sinun otettava yhteys huoltoliikkeeseen. Hankkimalla tuotteen meiltä varmistat, että saat sille ammattimaisen korjauksen ja huollon. Jos ostat koneen muusta kuin huollot suorittavasta ammattiliikkeestä, pyydä myyjää neuvomaan lähin huoltoliike.



**VAROITUS! Älä koskaan käytä konetta, jos sen turvalaitteet ovat rikki. Koneen turvalaitteet on tarkastettava ja pidettävä kunnossa tässä osassa esitetyllä tavalla. Jos koneessasi ilmenee tarkastettaessa puutteita, se on toimitettava huoltoliikkeeseen korjattavaksi.**

### Kaasuliipasimen varmistin

Varmistin estää tahattoman kaasuliipasimen käytön. Kun varmistin (A) painetaan kahvan sisään (= kun kahvasta tartutaan kiinni), kaasuliipasin (B) vapautuu. Kun ote kahvasta irrotetaan, palautuvat sekä kaasuliipasin että varmistin lähtöasentoonsa. Tämä tapahtuu kahdella toisistaan riippumattomalla palautusjousella. Lähtöasennossa kaasuliipasin on siis aina lukittuna joutokäynnille.

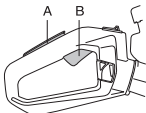

64 – Finnish

Tarkasta, että kaasuliipasin on lukittu joutokäyntiasentoon, kun kaasuliipasimen varmistin on lähtöasennossa.

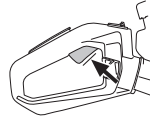

Paina varmistin sisään ja tarkasta, että se palautuu lähtöasentoonsa, kun se vapautetaan.

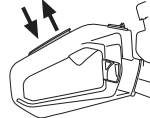

Tarkasta, että kaasuliipasin ja varmistin liikkuvat kevyesti ja että niiden palautusjouset toimivat.

Katso otsikon Käynnistyksen alla olevat ohjeet. Käynnistä pensastrimmi ja anna täyskaasu. Päästä kaasu ja varmista, että veitsiterät pysähtyvät ja pysyvät liikkumatta. Jos veitsiterät liikkuvat kaasuliipasimen ollessa joutokäyntiasennossa, on kaasuttimen joutokäyntiä säädettävä. Katso otsikon Kunnossapito alla annetut ohjeet.



### Pysäytin

Moottori on pysäytettävä pysäyttimellä.

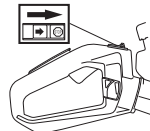

Käynnistä moottori ja tarkasta, että moottori pysähtyy, kun pysäytin siirretään pysäytysasentoon. Pysäytyskosketin palautuu automaattisesti käynnistysasentoon. Sen vuoksi, tahattoman käynnistymisen estämiseksi, syytystulpan suojuus on aina irrotettava syytystulpan asennuksen, tarkastuksen ja/tai huollon ajaksi.



## YLEISET TURVAOHJEET

### Kädensuojus



Kädensuojuksen tarkoituksena on estää kättä koskemasta käynnissä oleviin veitsiteriin, esim. jos käyttäjä menettää otteen etukahvasta.

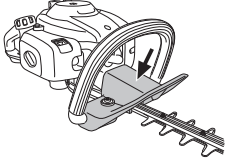

Varmista, että kädensuojus on paikallaan.

Varmista, että kädensuojus on ehjä.

### Tärinävaimennus



Koneesi on varustettu tärinävaimentimilla, jotka tekevät sen käytöstä mahdollisimman tärinätöntä ja miellyttävää.

Koneen tärinävaimennus vähentää tärinöiden siirtymistä moottoriyksiköstä/terälaitteesta koneen kahvoihin.

Moottorirunko ja terälaitte on eristetty kahvaosista neljällä kumivälikkeellä.

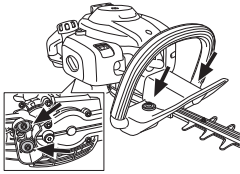

Tarkasta säännöllisesti, ettei vaimentimissa ole halkeamia tai vääntymiä. Tarkasta, että tärinävaimennuselementit ovat ehjät ja kunnolla kiinni.



**VAROITUS!** Liiallinen altistuminen tärinöille saattaa aiheuttaa verisuoni- tai hermovaurioita verenkiertohäiriöistä kärsiville henkilöille. Hakeudu lääkäriin, jos havaitset oireita, jotka voivat liittyä liialliseen tärinöille altistumiseen. Esimerkkejä tällaisista oireista ovat puutumiset, tunnottomuus, kutinat, pistelyt, kipu, voimattomuus tai heikkous, ihon värin tai pinnan muutokset. Näitä oireita esiintyy tavallisesti sormissa, käsissä tai ranteissa. Nämä vaarat voivat kasvaa alhaisissa lämpötiloissa.

### Äänenvaimennin



Äänenvaimennin pitää äänitason mahdollisimman alhaisena ja ohjaa moottorin pakokaasut käyttäjäästä pois päin. Katalysaattorilla varustettu äänenvaimennin vähentää lisäksi pakokaasujen haitallisia aineita.



Ilmastoiltaan lämpimissä ja kuivissa maissa on tulipalojen vaara suuri. Tästä syystä olemme varustaneet tietyt äänenvaimentimet nk. kipinänsammutusverkolla. Tarkasta, onko koneesi äänenvaimentimessa tällainen verkko.

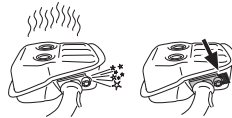

Äänenvaimentimen tarkastuksessa, kunnossapidossa ja huollossa on tärkeä noudattaa annettuja ohjeita.

Älä koskaan käytä konetta, jonka äänenvaimennin on rikki.



Tarkasta säännöllisesti, että äänenvaimennin on kunnolla kiinni koneessa.



Jos koneesi äänenvaimennin on varustettu kipinänsammutusverkolla, on myös se puhdistettava säännöllisesti. Tukkeutunut verkko aiheuttaa moottorin kuumenemisen, mistä seuraa vakava moottorivaurio.

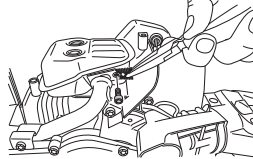

## YLEISET TURVAOHJEET



**VAROITUS!**  
Katalysaattoriäänenvaimennin on erittäin kuuma sekä käytön aikana että pysäyttämisen jälkeen. Tämä koskee myös joutokäyntiä. Kosketus voi aiheuttaa palovammoja iholle. Huomioi tulipalon vaara!



**VAROITUS!** Äänenvaimennin sisältää kemikaaleja, jotka saattavat olla karsinogeenisiä. Vältä kosketusta näihin osiin, mikäli käsittelet vaurioitunutta äänenvaimenninta.



**VAROITUS!** Muista, että Moottorin pakokaasut ovat kuumia ja voivat sisältää kipinöitä jotka voivat aiheuttaa tulipalon. Älä koskaan käynnistä konetta sisätiloissa tai lähellä tulenarkaa materiaalia!

### Terä ja teränsuojus



Terien (1) ulko-osat ovat muodoltaan teränsuojusten kaltaiset. Teränsuojuksen tarkoituksena on estää mitään ruumiinosaa koskemasta veitsiteriin.

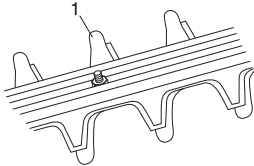

Tarkasta, että veitsiterän suojus on ehjä ja ettei se ole vääntynyt. Vaihda leikkuulaite, jos se on taipunut tai vaurioitunut.

### Vaihde

Vaihde kuumenee konetta käytettäessä. Älä koske vaihteeseen, sillä se aiheuttaa palovammoja.

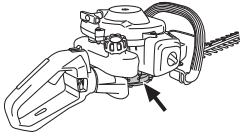

## POLTTOAINEEN KÄSITTELY

### Polttoaineturvallisuus

Älä koskaan käynnistä konetta:

- 1 Jos olet läikyttänyt polttoainetta sen päälle. Pyyhi kaikki roiskeet pois ja anna bensiinin jäännösten haihtua.
- 2 Jos olet läikyttänyt polttoainetta itsesi päälle tai vaatteillesi, vaihda vaatteet. Pese ne ruumiinosat, jotka ovat olleet kosketuksissa polttoaineeseen. Käytä saippua ja vettä.
- 3 Jos koneesta vuotaa polttoainetta. Tarkasta säännöllisesti, etteivät säiliön korkki ja polttoainejohdot vuoda.

### Kuljetus ja säilytys

- Säilytä ja kuljeta konetta ja polttoainetta niin, etteivät mahdolliset vuodot ja höyryt pääse kosketuksiin esimerkiksi sähkökoneista, sähkömoottoreista, sähkökytkimistä/katkaisimista tai lämmityskattiloista peräisin olevien kipinöiden tai avotulen kanssa.
- Polttoainetta on säilytettävä ja kuljetettava erityisesti tähän tarkoitukseen tarkoitetuissa ja hyväksytyissä astioissa.
- Ennen koneen siirtämistä pitempiaikaiseen säilytykseen, on polttoainesäiliö tyhjennettävä. Kysy lähimmältä bensini asemalta, mihin voit toimittaa ylimääräisen polttoaineen.
- Varmista, että kone on puhdistettu hyvin ja että täydellinen huolto on tehty ennen pitkäaikais säilytystä.
- Terälaitteen kuljetussuojuksen on aina oltava asennettuna koneen kuljetuksen tai säilytyksen aikana.
- Varmista koneen kiinnitys kuljetuksen aikana.



**VAROITUS!** Käsittele polttoainetta varovasti. Muista palo-, räjähdys- ja sisäänhengitysvaarat.

### Polttoaine

**HUOM!** Kone on varustettu kaksitahtimoottorilla, jota on aina käytettävä bensiinin ja kaksitahtimoottoriöljyn sekoituksella. Oikean seossuhteen varmistamiseksi on tärkeää mitata sekoitettava öljymäärä tarkasti. Pieniä polttoainemääriä sekoitettaessa vaikuttavat öljymäärän pienetkin virheellisydet voimakkaasti seossuhteeseen.



**VAROITUS!** Polttoaine ja polttoainehöyryt ovat erittäin tulenarkoja ja voivat hengitettynä ja ihokosketuksessa aiheuttaa vakavia vahinkoja. Käsittele siksi polttoainetta varovasti ja huolehdi polttoaineen käsittelypaikan hyvästä ilmanvaihdosta.

### Bensiini



**HUOM!** Käytä aina öljysekoitteista laatubensiiniä, jonka oktaaniluku on vähintään 90 (RON). Jos koneesi on varustettu katalyysaattorilla (ks. luku Tekniset tiedot), on aina käytettävä lyijytöntä öljysekoitteista laatubensiiniä. Lyijyllinen bensiini pilaa katalyysaattorin.

Ympäristöä säästävää bensiiniä, nk. alkylaattibensiiniä, on käytettävä siellä, missä sitä on saatavana.



- Suositeltu alhaisin oktaaniluku on 90 (RON). Jos moottoria käytetään bensiinillä, jonka oktaaniluku on alhaisempi kuin 90, voi seurauksena olla nk. nakutus. Tämä nostaa moottorin lämpötilaa, mistä voi seurata moottorivaurioita.
- Työhön, jossa konetta käytetään jatkuvasti suurilla pyörimisnopeuksilla, suositellaan suurempaa oktaanilukua.

### Kaksitahtiöljy

- Parhaan tuloksen ja suorituskyvyn saavuttamiseksi suositellaan HUSQVARNAn kaksitahtiöljyä, joka on suunniteltu erityisesti meidän ilmajäähdytteisille kaksitahtimoottoreillemme.
- Älä koskaan käytä kaksitahtiöljyä, joka on tarkoitettu vesijäähdytteisille ulkolaitamoottoreille, eli nk. outboardoil-öljyä (nimitetään TCW:ksi).
- Älä koskaan käytä nelitahtimoottoreille tarkoitettua öljyä.
- Alhainen öljynlaatu tai liian rasvainen öljy/ polttoainesekoitus voivat vaarantaa katalyysaattorin toiminnan ja lyhentää sen käyttöikää.
- Seossuhde  
1:50 (2 %) HUSQVARNAn kaksitahtiöljy.  
1:33 (3 %) muut ilmajäähdytteisille kaksitahtimoottoreille tarkoitetut öljyt, luokitus JASO FB/ISO EGB.

Bensiini, litraa	Kaksitahtiöljy, litraa	
	2% (1:50)	3% (1:33)
5	0,10	0,15
10	0,20	0,30
15	0,30	0,45
20	0,40	0,60

## POLTTOAINEEN KÄSITTELY

### Sekoitus

- Sekoita bensiini ja öljy aina puhtaassa bensiinille hyväksytyssä astiassa.
- Lisää aina ensin puolet sekoitettavasta bensiinistä. Lisää sen jälkeen koko öljymäärä. Sekoita (ravista) polttoaineseosta. Lisää loput bensiinistä.
- Sekoita (ravista) polttoaineseos huolellisesti ennen koneen polttoainesäiliön täyttämistä.

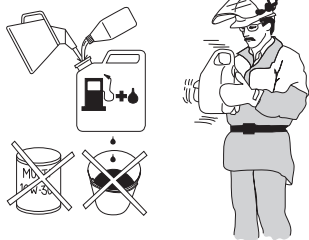

- Sekoita polttoainetta enintään 1 kuukauden tarvetta vastaava määrä.
- Jos konetta ei käytetä pitkään aikaan, on polttoainesäiliö tyhjennettävä ja puhdistettava.



**VAROITUS!**  
Katalyysaattoriäänenvaimennin on erittäin kuuma sekä käytön aikana että pysäytyksen jälkeen. Tämä koskee myös joutokäyntiä. Muista tulipalon vaara erityisesti lähellä tulenarkoja aineita ja/ tai kaasuja käsiteltäessä.

### Tankkaus



**VAROITUS!** Seuraavat turvatoimet vähentävät tulipalon vaaraa:

Älä tupakoi tankattaessa äläkä aseta kuumia esineitä polttoaineen lähelle.

Älä koskaan tankkaa moottorin käydessä.

Tankkaa hyvin ilmastoidussa paikassa. Älä koskaan tankkaa konetta sisätiloissa.

Pysäytä moottori ja anna sen jäähtyä muutamia minutteja ennen tankkausta.

Avaa polttoainesäiliön korkki hitaasti tankkauksen yhteydessä, niin että mahdollinen ylipaine häviää hitaasti.

Kiristä polttoainesäiliön korkki huolellisesti tankkauksen jälkeen.

Siirrä aina kone pois tankkauspaikalta ja polttoaineen läheisyydestä ennen käynnistämistä.

- Käytä ylitäyttösuojalla varustettua polttoainesäiliötä.
- Pyyhi polttoainesäiliön korkin ympäristö puhtaaksi. Säiliössä olevat epäpuhtaudet aiheuttavat käyntihäiriöitä.
- Varmista, että polttoaine on sekoittunut hyvin ravistamalla astiaa ennen tankkausta.

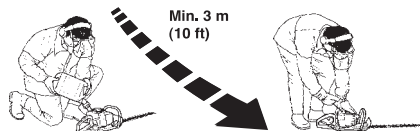

## KÄYNNISTYS JA PYSÄYTYS

### Tarkastus ennen käynnistystä



- Tarkasta työalue. Poista kaikki esineet, jotka voivat sinkoutua ilmaan.
- Tarkasta terälaite. Älä koskaan käytä tylsiä, lohjenneita tai vaurioituneita veitsiteriä.
- Tarkasta, että kone on moitteettomassa kunnossa. Tarkasta, että kaikki mutterit ja ruuvit on kiristetty.
- Varmista, että vaihde on voideltu riittävästi. Katso otsikon Vaihde alla olevat ohjeet.
- Tarkasta, että terälaite aina pysähtyy joutokäynnillä.
- Käytä konetta vain sille tarkoitettuihin töihin.
- Varmista, että kahvat ja turvatoiminnot ovat kunnossa. Älä koskaan käytä konetta, jos siitä puuttuu jokin osa tai sitä on muutettu määräysten vastaisesti.
- Kaikkien koteloiden on oltava oikein asennettuina ja ehjiä ennen koneen käynnistystä.

### Käynnistys ja pysäytys



**VAROITUS!** Koko vaihteen on oltava asennettuna ennen koneen käynnistämistä, muussa tapauksessa kytkin saattaa löystyä ja aiheuttaa henkilövahinkoja.

Siirrä kone aina noin 3 metrin päähän tankkauspaikalta ennen käynnistystä. Aseta kone tukevalle alustalle. Muista, että veitsiterät voivat alkaa liikkua, kun moottori käynnistyy. Varmista, etteivät veitsiterät pääse koskemaan mihinkään esineeseen. Varmista, ettei työalueella ole ketään sivullisia, muussa tapauksessa on olemassa vakavien henkilövahinkojen vaara. Turvaetäisyys on 15 metriä.

### Kylmä moottori



Rikastin:

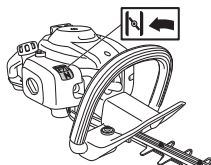

Aseta rikastin rikastusasentoon.



**Polttoainepumppu:** Paina polttoainepumpun kumirakkoa useita kertoja, kunnes polttoainetta alkaa valua rakkoon (noin 6 kertaa). Rakon ei tarvitse olla aivan täynnä.

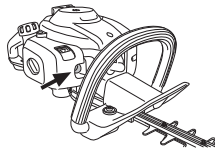

### Käynnistys



Paina koneen runkoa maata vasten vasemmalla kädellä (HUOM! Ei jalalla!). Tartu käynnistyskahvasta, vedä käynnistysnarusta hitaasti oikealla kädellä, kunnes tunnet vastuksen (kytkentäkynnet tarttuvat) ja vedä sen jälkeen nopein ja voimakkain vedoin. **Älä koskaan kiedo käynnistysnarua kätesi ympärille.**

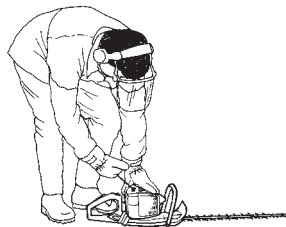

Siirrä rikastin välittömästi takaisin lähtöasentoon, kun moottori sytyttää, ja yritä uudelleen, kunnes moottori käynnistyy.

**HUOM!** Kun rikastin painetaan takaisin alkuperäiseen asentoonsa, moottori käy suuremmalla nopeudella, niin sanotussa käynnistysliipaisinasennossa, ja terät liikkuvat. Käynnistyskaasun asento vapautetaan liipaisemalla liipaisuvivun avulla.

**HUOM!** Älä vedä käynnistysnarua täysin ulos äläkä irrota otetta käynnistyskahvasta, kun naru on täysin ulkona. Tämä voi vaurioittaa konetta.

## KÄYNNISTYS JA PYSÄYTYS

### Lämmin moottori



Paina koneen runkoa maata vasten vasemmalla kädellä (HUOM! Ei jalalla!). Tartu käynnistyskahvasta, vedä käynnistysnarusta hitaasti oikealla kädellä, kunnes tunnet vastuksen (kytkentäkynnet tarttuvat) ja vedä sen jälkeen nopein ja voimakkain vedoin. **Älä koskaan kiedo käynnistysnarua kätesi ympärille.**

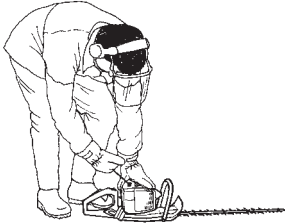

### Pysäytys

Moottori sammutetaan viemällä pysäytyskosketin pysäytysasentoon.

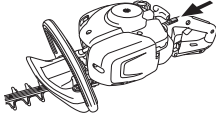

### HUOM!

Pysäytyskosketin palautuu automaattisesti käynnistysasentoon. Sen vuoksi, tahattoman käynnistyneen estämiseksi, sytytystulpan suojus on aina irrotettava sytytystulpasta asennuksen, tarkastuksen ja/ tai huollon ajaksi.

## PERUSTEKNIikka

### Yleiset työohjeet

#### TÄRKEÄÄ!

Tässä osassa käsitellään pensasleikkurin käyttöön liittyviä yleisiä turvamääräyksiä.

Kun joudut tilanteeseen, jossa trimmin käytön jatkaminen tuntuu epävarmalta, on sinun kysyttävä neuvoa asiantuntijalta. Käänny jälleenmyyjäsi tai huoltoliikkeesi puoleen.

Älä tee mitään sellaista, mihin et katso taitosi riittävän.



**VAROITUS! Kone voi aiheuttaa vakavan henkilövahingon. Lue turvaohjeet huolellisesti. Opettele käyttämään konetta oikein.**



**VAROITUS! Leikkaava työkalu. Älä koske työkaluun pysäyttämättä ensin moottoria.**

### Ympäristöä koskevat turvamääräykset

- Älä koskaan anna lasten käyttää konetta.
- Tarkkaile ympäristöä ja varmista, ettei terälaite pääse osumaan ihmisiin tai eläimiin.
- Pidä sivulliset vähintään 15 metrin päässä koneesta työn aikana.
- Älä koskaan anna kenenkään käyttää konetta varmistamatta ensin, että käyttäjä on ymmärtänyt käyttöohjeen sisällön.
- Älä koskaan työskentele tikkailta tai muulta huonosti kiinnitetyltä korkealta paikalta.



- Muista, että käyttäjä on vastuussa muille ihmisille tai heidän omaisuudelleen aiheutuneista vahingoista tai niistä uhkaavista vaaroista

### Turvaohjeet työn aikana



- Varmista, että seisot turvallisessa ja tukevassa työskentelyasennossa.
- Älä koskaan jätä konetta ilman valvontaa moottorin käydessä.

- Pidä koneesta aina molemmin käsin kiinni. Pidä kone edessäsi.

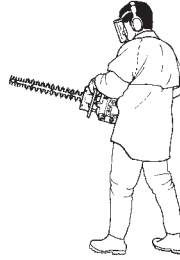

- Huolehdi, etteivät kädet ja jalat koske terälaitteeseen, kun moottori on käynnissä.



- Kun moottori on pysäytetty, pidä kädet ja jalat etäällä terälaitteesta, kunnes se on täysin pysähtynyt.
- Varo oksanpätkiä, joita voi sinkoutua ilmaan leikkua aikana.
- Älä leikkaa liian läheltä maanpintaa. Ilmaan voi sinkoutua kiviä ja muuta irtotavaraa.
- Tarkasta, ettei työkohteessa ole sähköjohtoja, hyönteisiä, eläimiä jne., tai esineitä, jotka voivat vaurioittaa terälaitetta, esim. metalliesineitä.
- Jos terälaite osuu johonkin vieraaseen esineeseen, tai jos kone alkaa tärähtää, pysäytä kone. Irrota sytytysjohto sytytystulpasta. Tarkasta, ettei kone ole vaurioitunut. Korjaa mahdolliset vauriot.
- Jos teriin tarttuu jotakin työskentelyn aikana, sammuta moottori ja odota, että se pysähtyy kokonaan, ennen kuin alat puhdistaa teriä. Irrota sytytystulpan johto sytytystulpasta.

Jos terät jäävät jumiin, ne saa löysäytyä viemällä yhdistelmäavaimen vaihteen sisään. Irrota voiteluainetulppa, vie yhdistelmäavain vaihteen sisään ja kääntelee sitä edestakaisin.

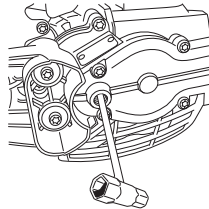

## PERUSTEKNIikka

### Turvaohjeet työn jälkeen



- Kuljetussuojus on aina asetettava terälaitteeseen, kun konetta ei käytetä.
- Varmista ennen koneen puhdistusta, korjausta tai tarkastusta, että terälaitte on pysähtynyt. Irrota syytysjohto syytystulpasta.
- Käytä aina lujatekoisia käsineitä terälaitetta korjatessasi. Se on erittäin terävä ja aiheuttaa hyvin helposti viiltohaavoja.



- Säilytä kone lasten ulottumattomissa.
- Käytä korjaukseen vain alkuperäisvaraosia.

### Trimmauksen perustekniikka

- Leikkaa sivustat heilurimaisin ylhäältä alaspäin suuntautuvien liikkein.
- Säädä kaasu kuormituksen mukaan.
- Pensasaitaa leikattaessa on moottorin aina oltava käännettynä pensasaidasta pois päin.
- Voidaksesi työskennellä mahdollisimman tasapainoisessa asennossa pidä kone mahdollisimman lähellä kehoa.

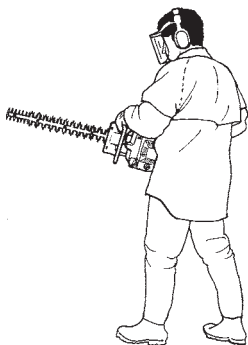

- Varo, ettei terän kärki kosketa maahan.
- Älä kiirehdi työtä, vaan etene sopivaa vauhtia, jotta kaikki oksat katkeavat tasaisesti.

### 122HD60

Pensasleikkurin takakahva voidaan asettaa viiteen asentoon salvasta vetämällä. Katso kuva. Kahvan säädön aikana pensasleikkurin on oltava tyhjäkäynnillä eikä terä saa liikkua.

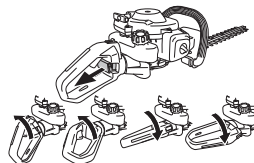

- Työskentelyn aikana kahvan on aina oltava ylöspäin riippumatta siitä, missä asennossa pensasleikkuri on.



## KUNNOSSAPITO

### Kaasutin

#### Joutokäynnin säätäminen

Tarkasta ennen säätöjen tekemistä, että ilmansuodatin on puhdas ja että ilmansuodattimen kansi on paikallaan. Varmista, että käynnistyskaasun asento on vapautettu. Säädä joutokäynti joutokäyntiruuvilla T, jos uusintasäätö on tarpeen. Kierrä T-ruuvia myötäpäivään, kunnes terälaite alkaa liikkua. Kierrä ruuvia sen jälkeen vastapäivään, kunnes terälaite pysähtyy. Joutokäyntinopeus on säädetty oikein, kun moottori käy tasaisesti joko asennossa. Lisäksi säädössä on oltava hyvä marginaali pyörimisnopeuteen, jolla terälaite alkaa liikkua.

**Suosittelu joutokäyntinopeus:** Katso luku Tekniset tiedot.

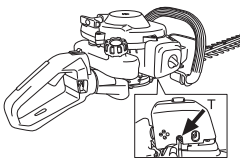

**VAROITUS!** Jos joutokäyntiä ei voi säätää niin, ettei terälaite pyöri, ota yhteys jälleenmyyjäsi/huoltoliikkeeseesi. Älä käytä konetta, ennen kuin se on säädetty oikein tai korjattu.

### Äänenvaimennin

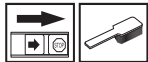

**HUOM!** Tietyt äänenvaimentimet on varustettu katalyysaattorilla. Katso luvusta Tekniset tiedot, onko koneesi varustettu katalyysaattorilla.

Äänenvaimennin vaimentaa äänitasoa ja ohjaa pakokaasut käyttäjästä pois päin. Pakokaasut ovat kuumia ja voivat sisältää kipinöitä, jotka voivat aiheuttaa tulipalon, jos pakokaasut suunnataan kohti kuivaa ja palavaa materiaalia.

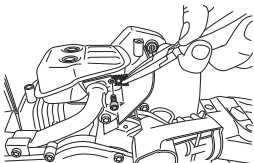

Jotkut äänenvaimentimet on varustettu erityisellä kipinänsammutusverkolla. Jos koneesi on varustettu tällaisella äänenvaimentimella, verkko on puhdistettava. Puhdistus käy parhaiten teräsharjalla.

Katalyysaattorittomissa äänenvaimentimissa verkko on puhdistettava ja tarvittaessa vaihdettava kerran viikossa. **Jos verkko on vioittunut, se on vaihdettava.** Jos verkko menee usein tukkoon, tämä voi olla merkki kaasuttimen virheellisestä säädöstä tai siitä, että bensiiniin on sekoitettu liikaa öljyä.

Katalyysaattoriäänenvaimentimissa verkko on tarkastettava ja tarvittaessa puhdistettava kerran kuukaudessa. **Jos verkko on vioittunut, se on vaihdettava.** Jos verkko tukkeutuu usein, se voi olla merkinä katalyysaattorin toiminnan heikentymisestä. Ota yhteys jälleenmyyjäsi asian tarkistamiseksi. Jos verkko on tukkeutunut, kone ylikuumenee, mistä seuraa sylinteri- ja mäntävaurioita.

**HUOM!** Älä koskaan käytä konetta, jonka äänenvaimennin on huonossa kunnossa.



**VAROITUS!** Katalyysaattoriäänenvaimennin on erittäin kuuma sekä käytön aikana että pysäyttämisen jälkeen. Tämä koskee myös joutokäyntiä. Kosketus voi aiheuttaa palovammoja iholle. Huomioi tulipalon vaara!

### Jäähdytysjärjestelmä

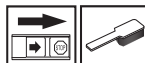

Käyntilämpötilan pitämiseksi mahdollisimman alhaisena kone on varustettu jäähdytysjärjestelmällä.

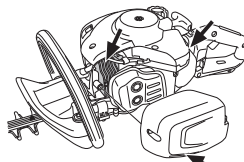

Jäähdytysjärjestelmän osat ovat:

- 1 Sylinterin jäähdytysrivat.
- 2 Sylinterikotelo (johtaa jäähdytysilman sylinteriin).
- 3 Jäähdytysilma-aukko kampikammion läpi (tankin sisällä).

Puhdista jäähdytysjärjestelmä harjalla kerran viikossa, vaikeammassa käyttöolosuhteissa useammin. Likainen tai tukkeutunut jäähdytysjärjestelmä johtaa koneen ylikuumenemiseen, josta on seurauksena sylinterin ja männän vaurioituminen.

### Sytytystulppa



Sytytystulpan kuntoa heikentävät:

- Väärin säädetty kaasutin.
- Polttoaineen öljymäärä virheellinen (liian paljon tai väärää öljyä).
- Likainen ilmansuodatin.

Nämä tekijät aiheuttavat sytytystulpan kärkien karstoittumisen, mistä voi seurata käyntihäiriöitä ja käynnistysongelmia.

Jos koneen teho on heikko, jos sitä on vaikea käynnistää, tai jos joutokäynti on levotonta: tarkasta aina ennen muita toimenpiteitä sytytystulppa. Jos sytytystulppa on karstoittunut, puhdista se ja tarkasta samalla, että kärkiväli on 0,5 mm. Sytytystulppa on vaihdettava

## KUNNOSSAPITO

suunnilleen kuukauden käytön jälkeen, tarvittaessa aikaisemmin.

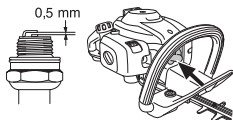

**HUOM!** Käytä aina suositeltua sytytystulppaa! Väärä sytytystulppa voi tuhota männän/sylierin. Varmista, että sytytystulppa on varustettu nk. radiohäiriöiden poistolla.

### Ilmansuodatin



Puhdistamalla ilmansuodatin säännöllisesti pölystä ja liasta vältetään seuraavat ongelmat:

- Kaasutinhäiriöt
- Käynnistysongelmat
- Tehon heikkeneminen
- Moottorin osien turha kuluminen.
- Epätavallisen korkea polttoaineenkulutus.

Puhdista ilmansuodatin 25 tunnin käytön jälkeen tai useammin, jos olosuhteet ovat poikkeuksellisen pölyiset.



### Ilmansuodattimen puhdistus

Irrota ilmansuodattimen kotelo ja poista suodatin. Pese se puhtaaksi lämpimällä saippuavedellä. Anna suodattimen kuivua, ja öljyä se sitten ohjeiden mukaan.

Pitkään käytössä ollutta ilmansuodatinta ei saa koskaan täysin puhtaaksi. Siksi ilmansuodatin on vaihdettava säännöllisin väliajoin. **Vaurioitunut ilmansuodatin on aina vaihdettava.**

### Ilmansuodattimen öljyäminen

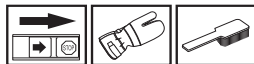

Käytä aina HUSQVARNA-suodatinöljyä, tuotenro 531 00 92-48. Suodatinöljy sisältää liuotteita, jotta se olisi helppo levittää tasaisesti suodattimelle. Tästä syystä on ihokosketusta vältettävä.

Pane suodatin muovipussiin ja kaada päälle suodatinöljyä. Levitä öljy puristelemalla muovipussia. Väännä suodatin muovipussissa ja kaada ylimääräinen öljy pois ennen suodattimen asentamista koneeseen. Älä koskaan käytä tavallista moottoriöljyä. Tavallinen öljy painuu melko nopeasti suodattimen läpi ja jää sen pohjalle.



## Vaihde



Vaihdekotelossa on tulppa voiteluaineen lisäämistä varten. Lisää voiteluainetta voiteluaineputkesta ja toista 25 tunnin välein. Käytä Husqvarnan erikoisrasvaa.

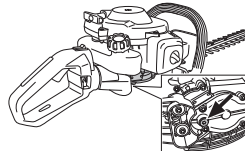

**HUOM!** Vaihdetta ei saa täyttää aivan täyteen rasvalla. Rasva laajenee koneen käytön aikana kehittyvän lämmön vaikutuksesta. Jos vaihde on aivan täynnä rasvaa, on olemassa tiivisteiden vaurioitumisen ja rasvavuodon vaara. Vaihteiston voiteluaine on yleensä vaihdettava ainoastaan mahdollisten korjausten yhteydessä.

### Leikkuulaite

Tarkista, että terälaitteen ruuvit on asennettu oikein. Kiristä ne 7-10 Nm:n kiristysmomentilla.

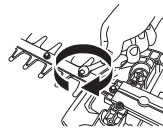

## Puhdistus ja voitelu



Puhdista terät pihkasta ja kasvinesteistä puhdistusaineella 531 00 75-13 (UL22) jokaista käyttötilannetta ennen, ja niiden jälkeen.

Tarkista, etteivät veitsiterät ole vioittuneet tai vääntyneet. Viilaa pois mahdollinen kierre.

Tarkista, että terät liikkuvat vapaasti. Poista voitelutulppa vaihteesta, vie yhdistelmäavain vaihteen sisään ja kääntele sitä edestakaisin.

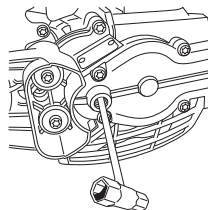

Voitele terätangot erikoisvoiteluaineella, tuotenro. 531 00 75-12 (UL 21), ennen pidempiaikaista säilytystä.

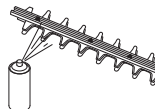

## KUNNOSSAPITO

### Huoltokaavio

Seuraavassa on esitetty luettelo koneelle suoritettavista huoltotoimista. Useimmat kohdista on kuvattu kappaleessa Huolto. Käyttäjä saa tehdä ainoastaan sellaisia huolto- ja kunnostustehtäviä, jotka on kuvattu tässä käyttöohjeessa. Laajemmat toimenpiteet tulee antaa valtuutetun huoltokorjaamon tehtäväksi.

Kunnossapito	Aina ennen käyttöä:	40 käyttötunnin jälkeen	100 käyttötunnin jälkeen
Puhdista kone ulkopuolelta.	Jokaisen käyttökerran jälkeen		
Tarkasta, että kaasuliipasin ja varmistin ovat turvallisessa käyttökunnossa.	X		
Palonvaaran vähentämiseksi äänenvaimennin, pakoputki ja moottori on puhdistettava liasta, lehdistä, liiasta voiteluaineesta yms.	X		
Tarkasta, että pysäytin toimii.	X		
Tarkasta, etteivät veitsiterät liiku joutokäynnillä.	X		
Tarkasta, että terät ovat ehjät eikä niissä ole halkeamia tai muita vaurioita. Vaihda terät tarvittaessa.	X		
Tarkista, että teränsuojus on ehjä ja ettei se ole vääntynyt. Vaihda terä, jos teränsuojus on taipunut tai vaurioitunut.	X		
Vaihda leikkulaite, jos se on taipunut tai vaurioitunut.	X		
Tarkasta, että kädensuojus on ehjä. Vaihda vaurioitunut suojus.	X		
Tarkasta, että ruuvit ja mutterit ovat kireällä.	X		
Tarkasta, ettei moottorissa, säiliössä tai polttoaineputkissa ole vuotoja.	X		
Puhdista koneen jäähdytysjärjestelmä.	X		
Puhdista ilmansuodatin ja öljyä se. Puhdista useammin, jos olosuhteet ovat erityisen pölyiset.	(25 tim).		
Tarkasta käynnistinlaite käynnistysnarulla.		X	
Tarkasta, etteivät tärinävaimentimet ole vioittuneet.		X	
Puhdista sytytystulppa. Irrota tulppa ja tarkasta kärkiväli. Säädä kärkiväliksi 0,5 mm tai vaihda sytytystulppa. Varmista, että sytytystulppa on varustettu nk. radiohäiriöiden poistolla.		X	
Puhdista kaasuttimen ulkopinta ja ympäristö.		X	
Täytä vaihdekotelo rasvalla. Tämä on tehtävä noin 25 käyttötunnin välein.		X	
Tarkasta, että veitsiterien kiinnitysruuvit on kiristetty oikein.		X	
Tarkasta ja puhdista äänenvaimentimen mahdollinen kipinänsammutusverkko (koskee vain katalysaattorilla varustettuja äänenvaimentimia).		X	
Puhdista polttoainesäiliö sisäpuolelta.			X
Tarkista, ettei polttoainesuodattimen sisällä ole likaa eikä polttoaineletkussa halkeamia tai muita vaurioita. Vaihda tarvittaessa.			X
Tarkasta kaikki kaapelit ja liitännät.			X
Tarkasta kytkimen, kytkinjousten ja kytkinrummun kuluminen. Vaihdata tarvittaessa valtuutetussa huoltokorjaamossa.			X
Vaihda sytytystulppa. Varmista, että sytytystulppa on varustettu nk. radiohäiriöiden poistolla.			X

## TEKNISET TIEDOT

### Tekniset tiedot

Tekniset tiedot	122HD45	122HD60
<b>Moottori</b>		
Sylinteritilavuus, cm <sup>3</sup>	21,7	21,7
Sylinterihalkaisija, mm	32	32
Iskunpituus, mm	27	27
Joutokäyntinopeus, r/min	2900	2900
Suositteltu suurin ryntäysnopeus, r/min	9000	9000
ISO 8893 -standardin mukainen enimmäisteho (kW/ kierr./min)	0,6/7800	0,6/7800
Katalyysaattoriäänenvaimennin	Kyllä	Kyllä
Kierrosluvun mukaan säätyvä sytytysjärjestelmä	Kyllä	Kyllä
<b>Sytytysjärjestelmä</b>		
Sytytystulppa	HQT-4 672201	HQT-4 672201
Kärkiväli, mm	0,5	0,5
<b>Polttoaine-/voitelujärjestelmä</b>		
Polttoainesäiliön tilavuus, litraa	0,3	0,3
<b>Paino</b>		
Paino ilman polttoainetta, kg	4,7	4,9
<b>Melupäästöt</b>		
(ks. huom. 1)		
Äänentehotaso, mitattu dB(A)	100	100
Äänentehotaso, taattu L <sub>WA</sub> dB(A)	101	101
<b>Äänitasot</b>		
(ks. huom. 2)		
Ekvivalentti äänenpainetaso käyttäjän korvan tasalla mitattuna standardien EN ISO 10517 mukaan, dB(A):	93	94
<b>Tärinätasot</b>		
(ks. huom. 3)		
Kahvojen vastaavat tärinätasot (a <sub>h<sub>v</sub>,eq</sub> ) mitattuna standardien EN ISO 10517 mukaan, m/s <sup>2</sup>		
Etukahva/taka:	2,9/4,9	4,1/3,6
<b>Veitsiterät</b>		
Tyyppi	Kaksipuolinen	Kaksipuolinen
Pituus, mm	450	590
Veitsiterän nopeus, leikkuu/min	4050	4050

Huom. 1: Melupäästö ympäristöön äänentehona (L<sub>WA</sub>) EY-direktiivin 2000/14/EG mukaisesti mitattuna. Koneen ilmoitettu äänen tehotaso on mitattu käyttäen alkuperäistä terälaitetta, joka antaa suurimman äänen tehotason. Taatun ja mitatun äänitehon erona on se, että taattu ääniteho sisältää myös mitatun tuloksen hajonnan ja vaihtelun saman mallin eri koneiden välillä direktiivin 2000/14/EY mukaisesti.

Huom. 2: Ilmoitetuilla tiedoilla vastaavasta koneen äänenpainetasosta tyypillinen tilastollinen hajonta (vakiopoikkeama) on 1 dB (A).

Huom. 3: Ilmoitetuilla tiedoilla vastaavasta tärinätasosta tyypillinen tilastollinen hajonta (vakiopoikkeama) on 1 m/s<sup>2</sup>.

## TEKNISET TIEDOT

### EY-vaatimustenmukaisuusvakuutus (Koskee ainoastaan Eurooppaa)

**Husqvarna AB**, SE-561 82 Huskvarna, Ruotsi, puh. +46-36-146500, vakuuttaa täten, että pensasleikkurit **Husqvarna 122HD45 ja 122HD60** alkaen vuoden 2011 sarjanumeroista (vuosi on ilmoitettu arvokilvessä ennen sarjanumeroa) on valmistettu noudattaen seuraavia NEUVOSTON DIREKTIIVEJÄ:

- 17. toukokuuta 2006 "koskien koneita" **2006/42/EY**
- 26. helmikuu 2014 "sähkömagneettista yhteensopivuutta koskeva" direktiivi **2014/30/EU**.
- 8. toukokuuta 2000 "koskien melupäästöä ympäristöön" **2000/14/EG**. Yhteensopivuus on määritelty Liitteen V mukaan.

Katso melupäästöjä koskevat tiedot luvusta Tekniset tiedot. Seuraavia standardeja on sovellettu: **EN ISO 12100-2:2009, CISPR 12:2007, EN ISO 10517:2009**

SMP Svensk Maskinprovning AB, Fyrisborgsgatan 3, SE-754 50 Uppsala, Ruotsi, on suorittanut Husqvarna AB:lle vapaaehtoisen tyypitarkastuksen. Sertifikaattien numerot ovat: **SEC/10/2280** - 122HD45, **SEC/10/2280** - 122HD60 Huskvarna 1. joulukuuta 2010



Per Gustafsson, kehityspäällikkö (Husqvarna AB:n valtuutettu ja teknisestä dokumentaatiosta vastaava edustaja.)

## SYMBOLERKLÄRUNG

### Symbole

**WARNUNG!** Eine unsachgemäß oder nachlässig angewendete Heckenschere kann zu einem gefährlichen Gerät werden und schwere oder gar lebensgefährliche Verletzungen verursachen. Es ist sehr wichtig, dass Sie den Inhalt dieser Bedienungsanweisung lesen und verstehen.



Lesen Sie die Bedienungsanweisung sorgfältig durch und machen Sie sich mit dem Inhalt vertraut, bevor Sie das Gerät benutzen.



Benutzen Sie immer:

- Einen zugelassenen Gehörschutz
- Zugelassener Augenschutz



Dieses Produkt stimmt mit den geltenden CE-Richtlinien überein.



Stets zugelassene Schutzhandschuhe tragen.



Rutschfeste und stabile Stiefel oder Schuhe tragen.



Umweltbelastende Geräuschemissionen gemäß der Richtlinie der Europäischen Gemeinschaft. Die Emission des Gerätes ist im Kapitel Technische Daten und auf dem Geräteschild angegeben.



Startanweisung Siehe die Anweisungen unter der Überschrift Starten und Stoppen.



**Sonstige Symbole/Aufkleber am Gerät beziehen sich auf spezielle Zertifizierungsanforderungen, die in bestimmten Ländern gelten.**

Zum Abstellen des Motors den Stoppschalter auf Stopp stellen. **ACHTUNG!** Der Stoppschalter geht automatisch in die Startstellung zurück. Um ein ungewolltes Starten zu vermeiden, muss bei Montage, Kontrolle und/oder Wartung daher stets die Zündkappe von der Zündkerze entfernt werden.

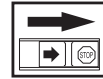

Stets zugelassene Schutzhandschuhe tragen.

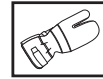

Regelmäßige Reinigung ist notwendig.

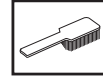

Visuelle Kontrolle.

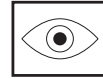

Schutzbrille oder Gesichtsschutz müssen benutzt werden.



# INHALT

## Inhalt

<b>SYMBOLERKLÄRUNG</b>	
Symbole .....	78
<b>INHALT</b>	
Inhalt .....	79
Vor dem Start ist Folgendes zu beachten: .....	79
<b>EINLEITUNG</b>	
Sehr geehrter Kunde! .....	80
<b>WAS IST WAS?</b>	
Was ist was? .....	81
<b>ALLGEMEINE SICHERHEITSVORSCHRIFTEN</b>	
Wichtig .....	82
Persönliche Schutzausrüstung .....	82
Sicherheitsausrüstung des Gerätes .....	83
<b>UMGANG MIT KRAFTSTOFF</b>	
Sicherer Umgang mit Kraftstoff .....	86
Kraftstoff .....	86
Tanken .....	87
<b>STARTEN UND STOPPEN</b>	
Kontrolle vor dem Start .....	88
Starten und stoppen .....	88
<b>ARBEITSTECHNIK</b>	
Allgemeine Arbeitsvorschriften .....	90
<b>WARTUNG</b>	
Vergaser .....	92
Schalldämpfer .....	92
Kühlsystem .....	92
Zündkerze .....	93
Luftfilter .....	93
Getriebe .....	93
Schneidwerk .....	94
Reinigung und Schmierung .....	94
Wartungsschema .....	95
<b>TECHNISCHE DATEN</b>	
Technische Daten .....	96
EG-Konformitätserklärung .....	97

## Vor dem Start ist Folgendes zu beachten:

Die Bedienungsanweisung sorgfältig durchlesen.



**WARNUNG!** Eine längerfristige Beschallung mit Lärm kann zu bleibenden Gehörschäden führen. Daher stets einen zugelassenen Gehörschutz tragen.



**WARNUNG!** Unter keinen Umständen darf die ursprüngliche Konstruktion des Gerätes ohne Genehmigung des Herstellers geändert werden. Es ist immer Originalzubehör zu verwenden. Unzulässige Änderungen und/oder unzulässiges Zubehör können zu schweren oder sogar tödlichen Verletzungen des Anwenders oder anderer Personen führen.



**WARNUNG!** Eine unsachgemäß oder nachlässig angewendete Heckenschere kann zu einem gefährlichen Gerät werden und schwere oder gar lebensgefährliche Verletzungen verursachen. Es ist sehr wichtig, dass Sie den Inhalt dieser Bedienungsanweisung lesen und verstehen.

---

## EINLEITUNG

---

### Sehr geehrter Kunde!

Herzlichen Glückwunsch zu Ihrem Kauf eines Husqvarna-Produkts! Husqvarnas Geschichte reicht bis ins Jahr 1689 zurück, als König Karl XI eine Fabrik an den Ufern des Flusses Huskvarna errichten ließ, in der Musketen gefertigt werden sollten. Die Lage am Huskvarna bot sich an, da der Fluss zur Erzeugung von Wasserkraft verwendet wurde und so als Wasserkraftwerk diente. In den mehr als 300 Jahren seit dem Bestehen des Husqvarna-Werks wurden unzählige Produkte hergestellt, angefangen von Holzöfen bis hin zu modernen Küchenmaschinen, Nähmaschinen, Fahr- und Motorrädern usw. 1956 wurde der erste Motorrasenmäher auf den Markt gebracht, gefolgt von der Motorsäge 1959, und in diesem Bereich ist Husqvarnas auch heute tätig.

Husqvarna ist gegenwärtig einer der weltführenden Hersteller von Forst- und Gartenmaschinen und legt vor allem Wert auf Qualität und Leistungskraft. Das Unternehmenskonzept umfasst die Entwicklung, Herstellung und den Vertrieb von Produkten für den Einsatz in Wald und Garten sowie in der Bauindustrie. Husqvarnas Ziel ist es, auch in den Bereichen Ergonomie, Benutzerfreundlichkeit, Sicherheit und Umwelt führend zu sein – dies lässt sich an vielen Details erkennen, die aus diesen Gesichtspunkten heraus entwickelt wurden.

Wir sind überzeugt, dass Sie mit der Qualität und Leistung unserer Produkte über lange Jahre mehr als zufrieden sein werden. Mit dem Erwerb unserer Produkte erhalten Sie professionelle Hilfe bei Reparaturen und Service, falls doch einmal etwas passieren sollte. Haben Sie die Maschine nicht bei einem unserer Vertragshändler gekauft, fragen Sie dort nach der nächsten Servicewerkstatt.

Wir hoffen, dass Sie mit Ihrer Maschine über lange Jahre zufrieden sein werden. Denken Sie daran, diese Bedienungsanleitung sicher aufzubewahren. Die genaue Befolgung ihres Inhalts (Verwendung, Service, Wartung usw.) verlängert die Lebensdauer der Maschine erheblich und erhöht zudem ihren Wiederverkaufswert. Sollten Sie Ihre Maschine verkaufen, händigen Sie dem neuen Besitzer bitte auch die Bedienungsanleitung aus.

Vielen Dank, dass Sie sich für ein Husqvarna-Produkt entschieden haben.

Die Husqvarna AB arbeitet ständig an der Weiterentwicklung ihrer Produkte und behält sich daher das Recht auf Änderungen ohne vorherige Ankündigung, z. B. von Form und Aussehen, vor.



## WAS IST WAS?

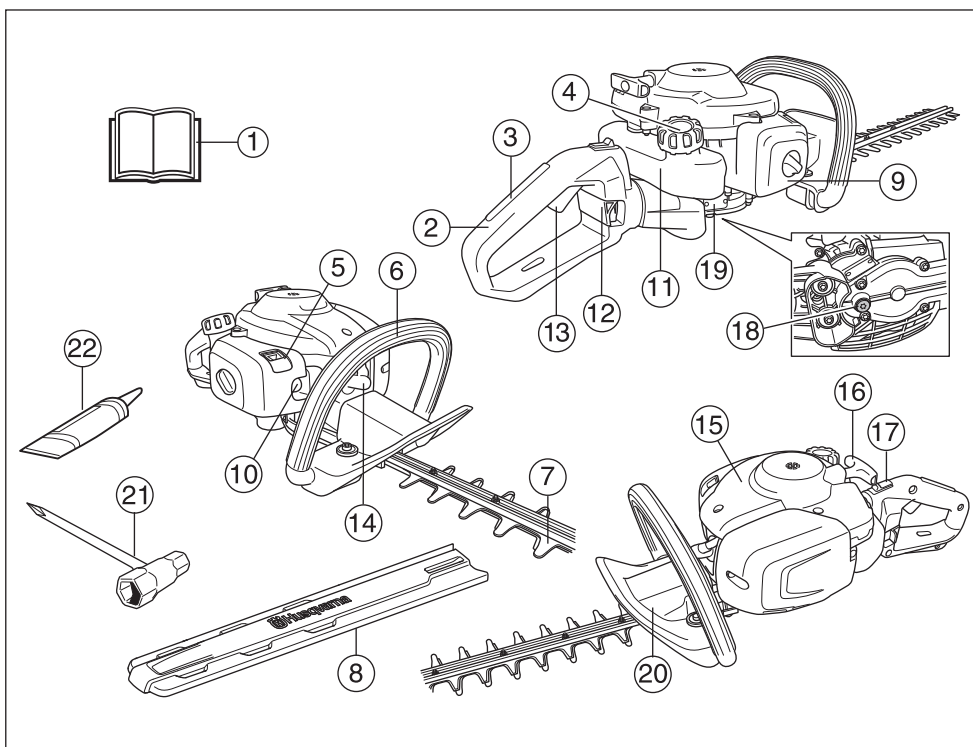

### Was ist was?

- |                             |                                     |
|-----------------------------|-------------------------------------|
| 1 Bedienungsanweisung       | 12 Verriegelung für Griff 122HD60   |
| 2 Handgriff                 | 13 Gashebel                         |
| 3 Gassperre                 | 14 Zündkappe und Zündkerze          |
| 4 Tankdeckel                | 15 Zylinderdeckel                   |
| 5 Choke                     | 16 Starthandgriff                   |
| 6 Vorderer Handgriff        | 17 Stoppschalter                    |
| 7 Klingen und Klingenschutz | 18 Einfüllöffnung für Schmiermittel |
| 8 Transportschutz           | 19 Getriebe                         |
| 9 Luftfiltergehäuse         | 20 Handschutz                       |
| 10 Kraftstoffpumpe          | 21 Kombischlüssel                   |
| 11 Kraftstofftank           | 22 Tube Schmierfett                 |

## ALLGEMEINE SICHERHEITSVORSCHRIFTEN

### Wichtig

#### WICHTIG!

Das Gerät ist nur für das Schneiden von Ästen und Zweigen konstruiert.

Niemals mit einem Gerät arbeiten, das ohne Zustimmung des Herstellers modifiziert wurde und nicht länger mit der Originalausführung übereinstimmt.

Arbeiten Sie niemals mit dem Gerät, wenn Sie müde sind, Alkohol getrunken oder Medikamente eingenommen haben, da hierdurch Sehkraft, Urteilsvermögen oder Körperkontrolle beeinträchtigt werden können.

Tragen Sie persönliche Schutzausrüstung. Siehe die Anweisungen unter der Überschrift "Persönliche Schutzausrüstung".

Benutzen Sie das Gerät niemals bei extremen Klimaverhältnissen wie strenger Kälte oder sehr heißem und/oder feuchten Klima.

Niemals mit einem defekten Gerät arbeiten. Die Wartungs-, Kontroll- und Serviceanweisungen in dieser Bedienungsanweisung sind sorgfältig zu befolgen. Gewisse Wartungs- und Servicemaßnahmen sind von geschulten, qualifizierten Fachleuten auszuführen.

Siehe die Anweisungen unter der Überschrift Wartung.

Alle Gehäuse- und Schutzteile müssen vor dem Start montiert werden. Sicherstellen, dass Zündkappe und Zündkabel unbeschädigt sind, um elektrische Schläge zu vermeiden.



**WARNUNG!** Diese Maschine erzeugt beim Betrieb ein elektromagnetisches Feld. Dieses Feld kann sich unter bestimmten Bedingungen auf die Funktionsweise aktiver oder passiver medizinischer Implantate auswirken. Um die Gefahr für schwere oder tödliche Verletzungen auszuschließen, sollten Personen mit einem medizinischen Implantat vor der Nutzung dieser Maschine ihren Arzt und den Hersteller des Implantats konsultieren.



**WARNUNG!** Einen Motor in einem geschlossenen oder schlecht belüfteten Raum laufen zu lassen, kann zum Tod durch Erstickung oder Kohlenmonoxidvergiftung führen.



**WARNUNG!** Niemals Kindern erlauben, das Gerät zu benutzen oder sich in seiner Nähe aufzuhalten. Da das Gerät mit einem rückfedernden Stoppschalter ausgerüstet ist und mit geringer Geschwindigkeit und Kraft am Starthandgriff gestartet werden kann, können u. U. auch kleine Kinder die Kraft aufbringen, die zum Starten erforderlich ist. Dies kann zu schweren Verletzungen führen. Daher ist stets die Zündkappe zu entfernen, wenn das Gerät ohne Aufsicht ist.



**WARNUNG!** Falsche Messer können die Unfallgefahr erhöhen.

### Persönliche Schutzausrüstung

#### WICHTIG!

Eine unsachgemäß oder nachlässig angewendete Heckenschere kann zu einem gefährlichen Gerät werden und schwere oder gar lebensgefährliche Verletzungen verursachen. Es ist sehr wichtig, dass Sie den Inhalt dieser Bedienungsanweisung lesen und verstehen.

Bei der Benutzung des Gerätes muss die vorgeschriebene persönliche Schutzausrüstung angewendet werden. Die persönliche Schutzausrüstung beseitigt nicht die Unfallgefahr, begrenzt aber den Umfang der Verletzungen und Schäden. Bei der Wahl der Schutzausrüstung einen Fachhändler um Rat fragen.



**WARNUNG!** Bei Benutzung von Gehörschützern immer auf Warnsignale oder Zurufe achten. Den Gehörschutz immer abnehmen, sobald der Motor abgestellt ist.

#### GEHÖRSCHUTZ

Ein Gehörschutz mit ausreichender Dämmwirkung ist zu tragen.



#### AUGENSCHUTZ

Es ist immer ein zugelassener Augenschutz zu tragen. Bei der Benutzung eines Visiers ist auch eine zugelassene Schutzbrille zu tragen. Zugelassene Schutzbrillen sind in diesem Falle diejenigen, die die Normen ANSI Z87.1 für die USA bzw. EN 166 für EU-Länder erfüllen.



## ALLGEMEINE SICHERHEITSVORSCHRIFTEN

### HANDSCHUHE

Handschuhe sind dann zu tragen, wenn dies notwendig ist, z. B. bei der Montage der Schneid-ausrüstung.



### STIEFEL

Rutschfeste und stabile Stiefel oder Schuhe tragen.



### KLEIDUNG

Kleidung aus reißfestem Material wählen und nicht zu weite Kleidungsstücke tragen, die sich leicht im Unterholz verfangen können. Stets kräftige lange Hosen tragen. Keinen Schmuck, kurze Hosen oder Sandalen tragen und nicht barfuß gehen. Schulterlanges Haar nicht offen tragen.

### ERSTE HILFE

Ein Erste-Hilfe-Set soll immer griffbereit sein.



## Sicherheitsausrüstung des Gerätes

In diesem Abschnitt werden einzelnen Teile der Sicherheitsausrüstung des Gerätes beschrieben, welche Funktion sie haben und wie ihre Kontrolle und Wartung ausgeführt werden sollen, um sicherzustellen, dass sie funktionsfähig sind. (Siehe Kapitel Was ist was? um herauszufinden, wo die Sicherheitsdetails an Ihrem Gerät zu finden sind).

Die Lebensdauer der Maschine kann verkürzt werden und die Unfallgefahr kann steigen, wenn die Wartung der Maschine nicht ordnungsgemäß und Service und/oder Reparaturen nicht fachmännisch ausgeführt werden. Weitere Informationen erteilt Ihnen gerne die nächste Servicewerkstatt.

### WICHTIG!

Service und Reparatur des Gerätes erfordern eine Spezialausbildung. Dies gilt besonders für die Sicherheitsausrüstung des Gerätes. Wenn Ihr Gerät den unten aufgeführten Kontrollanforderungen nicht entspricht, müssen Sie Ihre Servicewerkstatt aufsuchen. Beim Kauf eines unserer Produkte wird gewährleistet, dass Reparatur- oder Servicearbeiten fachmännisch ausgeführt werden. Sollte der Verkäufer Ihres Gerätes nicht an unser Fachhändler-Service-Netz angeschlossen sein, fragen Sie nach unserer nächstgelegenen Servicewerkstatt.



**WARNUNG! Benutzen Sie nie ein Gerät mit defekter Sicherheitsausrüstung. Die Sicherheitsausrüstung des Gerätes muss so kontrolliert und gewartet werden, wie dies in diesem Abschnitt beschrieben wird. Wenn Ihr Gerät den Kontrollanforderungen nicht entspricht, muss eine Servicewerkstatt aufgesucht werden.**

### Gashebelsperre

Die Gashebelsperre soll die unbeabsichtigte Betätigung des Gashebels verhindern. Durch Drücken der Sperre (A) im Handgriff (= wenn man den Handgriff hält) wird der Gashebel (B) gelöst. Wird der Handgriff losgelassen, werden Gashebel und Gashebelsperre wieder in ihre Ausgangsstellung zurückgestellt. Dies geschieht mit Hilfe von zwei voneinander unabhängigen Rückzugfedersystemen. In dieser Stellung wird der Gashebel im Leerlauf automatisch gesichert.

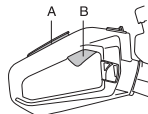

Kontrollieren, ob der Gashebel in Leerlaufstellung gesichert ist, wenn sich die Gashebelsperre in Ausgangsstellung befindet.



Die Gashebelsperre eindrücken und kontrollieren, ob sie in die Ausgangsstellung zurückkehrt, wenn sie losgelassen wird.

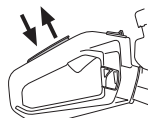

Kontrollieren, ob Gashebel und Gashebelsperre mit dem dazugehörigen Rückzugfedersystem leicht funktionieren.

## ALLGEMEINE SICHERHEITSVORSCHRIFTEN

Siehe die Anweisungen unter der Überschrift Start. Die Heckenschere starten und Vollgas geben. Den Gashebel loslassen und kontrollieren, ob die Messer völlig zum Stillstand kommen. Wenn die Messer sich bewegen, während sich der Gashebel in Leerlaufstellung befindet, ist der Leerlauf des Vergasers einzustellen. Siehe die Anweisungen unter der Überschrift Wartung.



### Stopschalter

Mit dem Stopschalter wird der Motor abgestellt.

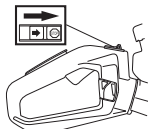

Den Motor starten und kontrollieren, ob der Motor stoppt, wenn der Stopschalter in Stoppstellung geführt wird. Der Stopschalter geht automatisch in die Startstellung zurück. Um ein ungewolltes Starten zu vermeiden, muss bei Montage, Kontrolle und/oder Wartung daher stets die Zündkappe von der Zündkerze entfernt werden.

### Handschutz



Der Handschutz soll die Hand davor schützen, mit den arbeitenden Messern in Berührung zu kommen, z. B. wenn dem Benutzer der vordere Handgriff aus der Hand gleitet.

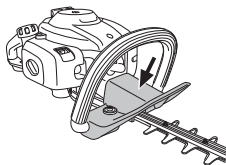

Kontrollieren, ob der Handschutz fest sitzt.  
Kontrollieren, ob der Handschutz intakt ist.

### Antivibrationssystem

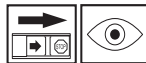

Das Gerät ist mit einem Antivibrationssystem ausgerüstet, das die Vibrationen wirkungsvoll dämpft und so für angenehmere Arbeitsbedingungen sorgt.

Das Antivibrationssystem reduziert die Übertragung von Vibrationen zwischen Motoreinheit/Schneidausrüstung und dem Handgriffsystem des Gerätes.

Motorkörper und Klingen sind mit vier Gummibuchsen an den Griffen aufgehängt.

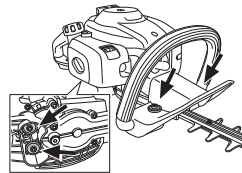

Die Antivibrationselemente regelmäßig auf Risse und Verformungen überprüfen. Kontrollieren, ob die Vibrationsdämpfer unbeschädigt und fest verankert sind.



**WARNUNG! Personen mit Blutkreislaufstörungen, die zu oft Vibrationen ausgesetzt werden, laufen Gefahr, Schäden an den Blutgefäßen oder am Nervensystem davonzutragen. Gehen Sie zum Arzt, wenn Sie an Ihrem Körper Symptome feststellen, die auf Vibrationsschäden deuten. Beispiele solcher Symptome sind: Einschlafen von Körperteilen, Gefühlsverlust, Jucken, Stechen, Schmerz, Verlust oder Beeinträchtigung der normalen Körperkraft, Veränderungen der Hautfarbe oder der Haut. Diese Symptome treten am häufigsten in den Fingern, Händen oder Handgelenken auf. Bei niedrigen Temperaturen kann erhöhte Gefahr bestehen.**

### Schalldämpfer



Der Schalldämpfer soll den Geräuschpegel so weit wie möglich senken und die Abgase des Motors vom Anwender fernhalten. Mit Katalysator ausgestattete Schalldämpfer reduzieren zudem den Schadstoffgehalt der Abgase.



In Ländern mit warmem, trockenem Klima besteht erhöhte Brandgefahr. Bestimmte Schalldämpfer haben wir deshalb mit einem sog. Funken-fängernetz ausgestattet.

## ALLGEMEINE SICHERHEITSVORSCHRIFTEN

Kontrollieren Sie, ob der Schalldämpfer Ihres Geräts ein solches Netz hat.



Für Schalldämpfer ist es sehr wichtig, dass die Kontroll-, Wartungs- und Serviceanweisungen befolgt werden.

Niemals ein Gerät mit defektem Schalldämpfer benutzen.



Regelmäßig kontrollieren, ob der Schalldämpfer fest am Gerät montiert ist.



Ist der Schalldämpfer Ihres Gerätes mit einem Funkenfangnetz versehen, muss dieses regelmäßig gereinigt werden. Ein verstopftes Netz verursacht ein Heißlaufen des Motors mit schweren Motorschäden als Folge.

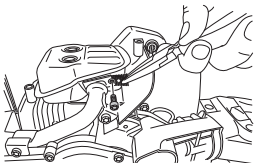

**WARNUNG!** Der Katalysatorschalldämpfer ist bei Betrieb und auch noch nach dem Ausschalten sehr heiß. Dies gilt auch für den Leerlaufbetrieb. Berühren kann zu Verbrennungen führen. Achten Sie auf die Feuergefahr!



**WARNUNG!** Der Schalldämpfer enthält Chemikalien, die karzinogen sein können. Falls der Schalldämpfer beschädigt wird, vermeiden Sie es, mit diesen Stoffen in Berührung zu kommen.



**WARNUNG!** Denken Sie daran: Die Motorabgase sind heiß und können Funken enthalten, die einen Brand verursachen können. Aus diesem Grunde sollte das Gerät niemals im Innenbereich oder in der Nähe von feuergefährlichen Stoffen gestartet werden!

### Klingen und Klingenschutz



Der äußere Teil der Messer (1) ist als Klingenschutz ausgeführt. Der Messerschutz soll verhindern, dass Körperteile mit den Messern in Berührung kommen.

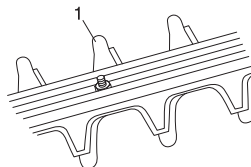

Den Messerschutz auf Beschädigungen und Deformationen kontrollieren. Die Schneideinheit austauschen, wenn sie verbogen oder beschädigt ist.

### Getriebe

Nach der Arbeit mit dem Gerät ist das Getriebe heiß. Das Getriebe nicht berühren, um Verbrennungen zu vermeiden.

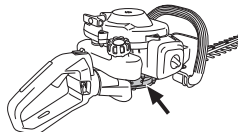

## UMGANG MIT KRAFTSTOFF

### Sicherer Umgang mit Kraftstoff

Das Gerät niemals starten, wenn:

- 1 Wenn Kraftstoff darüber verschüttet wurde. Alles abwischen und restliches Benzin verdunsten lassen.
- 2 Wenn Sie Kraftstoff über sich selbst oder Ihre Kleidung verschüttet haben, ziehen Sie sich um. Waschen Sie die Körperteile, die mit dem Kraftstoff in Berührung gekommen sind. Wasser und Seife verwenden.
- 3 Wenn es Kraftstoff leckt. Tankdeckel und Tankleitungen regelmäßig auf Undichtigkeiten überprüfen.

### Transport und Aufbewahrung

- Das Gerät und den Kraftstoff so transportieren und aufbewahren, dass bei eventuellen Undichtigkeiten entweichende Dämpfe oder Kraftstoff nicht mit Funken oder offenem Feuer in Kontakt kommen können, z. B. von Elektrogeräten, Elektromotoren, elektrischen Kontakten/Schaltern oder Heizkesseln.
- Zum Transport und zur Aufbewahrung von Kraftstoff sind speziell für diesen Zweck vorgesehene und zugelassene Behälter zu verwenden.
- Bei längerer Aufbewahrung des Geräts ist der Kraftstofftank zu leeren. An der nächsten Tankstelle können Sie erfahren, wie Sie überschüssigen Kraftstoff am besten entsorgen.
- Vor der Langzeitaufbewahrung sicherstellen, dass die Maschine gründlich gesäubert und komplett gewartet wurde.
- Bei Transport oder Aufbewahrung des Gerätes muss der Transportschutz für die Schneidausrüstung immer montiert sein.
- Sichern Sie die Maschine während des Transports.



**WARNUNG! Beim Umgang mit Kraftstoff vorsichtig sein. Denken Sie an das Feuer- und Explosionsrisiko und an die Gefahr des Einatmens.**

### Kraftstoff

**ACHTUNG!** Das Gerät ist mit einem Zweitaktmotor ausgestattet und daher ausschließlich mit einer Mischung aus Benzin und Zweitaktöl zu betreiben. Damit das Mischungsverhältnis richtig ist, muss die beizumischende Ölmenge unbedingt genau abgemessen werden. Wenn kleine Kraftstoffmengen gemischt werden, wirken sich auch kleine Abweichungen bei der Ölmenge stark auf das Mischungsverhältnis aus.



**WARNUNG! Kraftstoff und Kraftstoffdämpfe sind sehr feuergefährlich und können beim Einatmen und auf der Haut schwere Schäden verursachen. Beim Umgang mit Kraftstoff ist daher Vorsicht geboten und für eine gute Belüftung zu sorgen.**

### Benzin



**ACHTUNG!** Stets Qualitätsbenzin mit Ölbeimischung mit mind. 90 Oktan (ROZ) verwenden. Wenn Ihr Gerät mit Katalysator ausgestattet ist (siehe Kapitel Technische Daten), muss stets bleifreies Qualitätsbenzin mit Ölbeimischung verwendet werden. Verbleites Benzin zerstört den Katalysator.

Wenn umweltgerechtes sog. Alkylatbenzin zur Verfügung steht, ist dieses zu verwenden.



- Als niedrigste Oktanzahl wird ROZ 90 empfohlen. Wenn der Motor mit Benzin einer niedrigeren Oktanzahl als 90 betrieben wird, läuft er nicht einwandfrei. Das führt zu erhöhten Motortemperaturen, die schwere Motorschäden verursachen können.
- Wenn kontinuierlich bei hohen Drehzahlen gearbeitet wird, ist eine höhere Oktanzahl zu empfehlen.

### Zweitaktöl

- Das beste Resultat und die beste Leistung wird mit HUSQVARNA-Zweitaktmotoröl erzielt, das speziell für unsere luftgekühlten Zweitaktmotoren hergestellt wird.
- Niemals Zweitaktöl für wassergekühlte Außenbordmotoren, sog. Outboardoil (TCW), verwenden.
- Niemals Öl für Viertaktmotoren verwenden.
- Eine unzureichende Ölqualität oder ein zu fettes Öl/Kraftstoff-Gemisch kann die Funktion des Katalysators beeinträchtigen und seine Lebensdauer reduzieren.
- Mischungsverhältnis

1:50 (2 %) mit HUSQVARNA-Zweitaktöl.

1:33 (3 %) mit anderen Ölen für luftgekühlte Zweitaktmotoren der Klasse JASO FB/ISO EGB.

Benzin, Liter	Zweitaktöl, Liter	
	2% (1:50)	3% (1:33)
5	0,10	0,15
10	0,20	0,30
15	0,30	0,45
20	0,40	0,60

## UMGANG MIT KRAFTSTOFF

### Mischen

- Benzin und Öl stets in einem sauberen, für Benzin zugelassenen Behälter mischen.
- Immer zuerst die Hälfte des Benzins, das gemischt werden soll, einfüllen. Danach die gesamte Ölmenge einfüllen. Die Kraftstoffmischung mischen (schütteln). Dann den Rest des Benzins dazugeben.
- Vor dem Einfüllen in den Tank der Maschine die Kraftstoffmischung noch einmal sorgfältig mischen (schütteln).

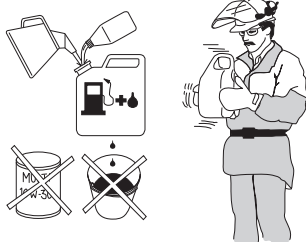

- Kraftstoff höchstens für einen Monat im Voraus mischen.
- Wenn das Gerät über einen längeren Zeitraum nicht benutzt wird, den Kraftstofftank entleeren und reinigen.



**WARNUNG!** Der Schalldämpfer des Katalysators ist sehr heiß, sowohl beim Betrieb als auch nach dem Abstellen. Dies gilt auch bei Leerlaufbetrieb. Die Brandgefahr beachten, besonders wenn sich feuergefährliche Stoffe und/oder Gase in der Nähe befinden.

### Tanken



**WARNUNG!** Folgende Vorsichtsmaßnahmen verringern die Feuergefahr:

**Beim Tanken nicht rauchen und jegliche Wärmequellen vom Kraftstoff fernhalten.**

**Niemals bei laufendem Motor tanken.**

**Füllen Sie Kraftstoff nur in einem belüfteten Bereich nach. Füllen Sie niemals in Innenräumen Kraftstoff nach.**

**Den Motor abstellen und vor dem Tanken einige Minuten abkühlen lassen.**

**Den Tankdeckel stets vorsichtig öffnen, so dass sich ein evtl. vorhandener Überdruck langsam abbauen kann.**

**Den Tankdeckel nach dem Tanken wieder sorgfältig zudrehen.**

**Die Maschine vor dem Start immer aus dem Auftankbereich und von der Auftankquelle weg bewegen.**

- Verwenden Sie einen Kraftstoffbehälter mit Überfüllungsschutz.
- Um den Tankdeckel herum sauberwischen. Verunreinigungen im Tank verursachen Betriebsstörungen.
- Vor dem Einfüllen in den Tank den Behälter noch einmal schütteln, damit der Kraftstoff gut gemischt ist.

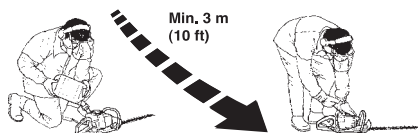

## STARTEN UND STOPPEN

### Kontrolle vor dem Start



- Den Arbeitsbereich inspizieren. Gegenstände, die weggeschleudert werden können, entfernen.
- Die Schneidausrüstung kontrollieren. Niemals mit stumpfen, gesprungenen oder beschädigten Messern arbeiten.
- Kontrollieren, ob das Gerät in einwandfreiem Zustand ist. Kontrollieren, ob alle Muttern und Schrauben angezogen sind.
- Dafür sorgen, dass das Getriebe ausreichend geschmiert ist. Siehe die Anweisungen unter der Überschrift Getriebe.
- Kontrollieren, ob die Schneidausrüstung im Leerlauf immer stehen bleibt.
- Benutzen Sie das Gerät nur für solche Arbeiten, für die es vorgesehen ist.
- Dafür sorgen, dass Handgriffe und Sicherheitsfunktionen in Ordnung sind. Niemals ein Gerät benutzen, an dem ein Teil fehlt oder das so modifiziert wurde, dass es nicht mehr mit der Spezifikation übereinstimmt.
- Vor dem Start des Geräts müssen sämtliche Gehäuse korrekt montiert und in einwandfreiem Zustand sein.

### Starten und stoppen



**WARNUNG!** Das komplette Getriebegehäuse muss montiert sein, bevor das Gerät gestartet wird, andernfalls kann sich die Kupplung lösen und Verletzungen verursachen.

Das Gerät vor dem Starten immer ca. 3 m von der Auftankstelle entfernen. Das Gerät auf festen Untergrund legen. Daran denken, dass die Messer anfangen können, sich zu bewegen, wenn der Motor gestartet wird. Dafür sorgen, dass die Messer nicht mit Gegenständen in Berührung kommen können. Dafür sorgen, dass sich keine Unbefugten im Arbeitsbereich aufhalten, andernfalls besteht die Gefahr schwerer Verletzungen. Der Sicherheitsabstand beträgt 15 Meter.

### Kalter Motor



**Choke:**

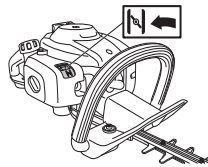

Den Chokehebel in Choke-Lage führen.



**Kraftstoffpumpe:** Mehrmals auf die Gummiblase der Kraftstoffpumpe drücken, bis diese sich mit Kraftstoff zu füllen beginnt (ca. 6 Mal). Die Blase braucht nicht ganz gefüllt zu werden.

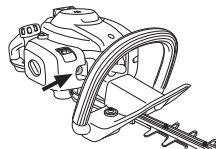

### Starten



Den Gerätekörper mit der linken Hand gegen den Boden drücken (ACHTUNG! Nicht mit dem Fuß!). Mit der rechten Hand den Starthandgriff fassen und das Startseil langsam herausziehen, bis ein Widerstand spürbar wird (die Starthaken greifen), und dann schnell und kräftig ziehen. **Das Startseil niemals um die Hand wickeln.**



Den Choke sofort wieder in die Ausgangsstellung zurückführen, wenn der Motor zündet, und weitere Startversuche machen, bis der Motor anspringt.



## STARTEN UND STOPPEN

**ACHTUNG!** Wenn der Chokeyhebel zurück in seine ursprüngliche Stellung gebracht wird, läuft der Motor mit einer erhöhten Geschwindigkeit. Er befindet sich in der sogenannten Startgaslage und die Messer bewegen sich. Startgas wird durch die Bedienung des Gashebels freigesetzt.

**ACHTUNG!** Das Startseil nicht ganz herausziehen und den Startgriff aus ganz herausgezogener Lage nicht loslassen. Schäden am Gerät könnten die Folge sein.

### Warmer Motor



Den Gerätekörper mit der linken Hand gegen den Boden drücken (**ACHTUNG!** Nicht mit dem Fuß!). Mit der rechten Hand den Starthandgriff fassen und das Startseil langsam herausziehen, bis ein Widerstand spürbar wird (die Starthaken greifen), und dann schnell und kräftig ziehen. **Das Startseil niemals um die Hand wickeln.**



### Stoppen

Zum Abstellen des Motors den Stoppschalter auf Stopp stellen.

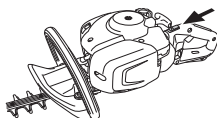

### ACHTUNG!

Der Stoppschalter geht automatisch in die Startstellung zurück. Um ein ungewolltes Starten zu vermeiden, muss bei Montage, Kontrolle und/oder Wartung daher stets die Zündkappe von der Zündkerze entfernt werden.

## ARBEITSTECHNIK

### Allgemeine Arbeitsvorschriften

#### WICHTIG!

Dieser Abschnitt behandelt grundlegende Sicherheitsregeln für die Arbeit mit einer Heckenschere.

Wenn Sie in eine Situation kommen, die Sie in Bezug auf die weitere Anwendung des Geräts verunsichert, lassen Sie sich von einem Experten beraten. Wenden Sie sich an Ihren Fachhändler oder Ihre Servicewerkstatt.

Vermeiden Sie, Arbeiten auszuführen, denen Sie sich nicht gewachsen fühlen.



**WARNUNG! Das Gerät kann schwere Verletzungen verursachen. Die Sicherheitsvorschriften gründlich durchlesen. Lernen Sie, wie das Gerät anzuwenden ist.**



**WARNUNG! Schneidendes Werkzeug. Das Werkzeug nicht berühren, ohne zuvor den Motor abzustellen.**

### Sicherheitsvorschriften für die Umgebung

- Niemals Kindern die Anwendung des Geräts erlauben.
- Bei der Arbeit auf die Umgebung achten und sicherstellen, dass weder Menschen noch Tiere mit der Schneidausrüstung in Berührung kommen können.
- Darauf achten, dass bei der Arbeit niemand näher als 15 m herankommt.
- Lassen Sie niemals jemand anderen das Gerät benutzen, ohne sich zu vergewissern, dass die Person den Inhalt der Bedienungsanweisung verstanden hat.
- Niemals auf einer Leiter oder einem Hocker oder in einer anderen, nicht ausreichend gesicherten erhöhten Position stehend arbeiten.



- Daran denken, dass der Bediener für Unfälle oder Gefahrensituationen verantwortlich ist, die anderen Personen oder deren Eigentum widerfahren.

### Sicherheitsvorschriften während der Arbeit



- Sorgen Sie immer dafür, dass Sie bei der Arbeit fest und sicher stehen.
- Niemals das Gerät unbeaufsichtigt mit laufendem Motor stehen lassen.
- Das Gerät immer mit beiden Händen halten. Das Gerät vor dem Körper halten.

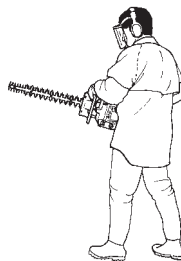

- Dafür sorgen, dass Hände und Füße nicht an die Schneidausrüstung kommen, wenn der Motor läuft.



- Wenn der Motor abgestellt worden ist, Hände und Füße von der Schneidausrüstung fernhalten, bis diese völlig still steht.
- Auf Aststückchen Acht geben, die beim Schneiden weggeschleudert werden können.
- Nicht zu nah am Boden schneiden. Steine oder andere lose Gegenstände können hochgeschleudert werden.
- Das Schnittobjekt auf Fremdkörper wie Stromleitungen, Insekten oder Tiere etc. oder auf Gegenstände, die die Schneidausrüstung beschädigen könnten, z. B. Metallgegenstände, kontrollieren.
- Wenn ein Fremdkörper getroffen wird oder Vibrationen auftreten, müssen Sie das Gerät abstellen. Das Zündkerzenkabel von der Zündkerze abziehen. Kontrollieren, ob das Gerät beschädigt ist. Eventuelle Schäden reparieren.
- Sollte während der Arbeit Material zwischen den Klingen hängen bleiben, den Motor abstellen und abwarten, bis er völlig still steht, bevor die Klinge

## ARBEITSTECHNIK

gereinigt wird. Das Zündkerzenkabel von der Zündkerze abziehen.

Wenn die Messer stecken bleiben, können sie gelöst werden, indem der Kombischlüssel in das Getriebegehäuse gesteckt wird. Den Schmiermitteleinfüllstopfen entfernen und den Kombischlüssel in das Getriebegehäuse stecken und vor- und zurückbewegen.

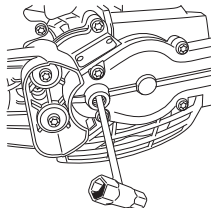

### Sicherheitsvorschriften nach abgeschlossener Arbeit



- Der Transportschutz ist immer an der Schneidausrüstung anzubringen, wenn das Gerät nicht benutzt wird.
- Vor Reinigung, Reparatur oder Inspektion müssen Sie darauf achten, dass die Schneidausrüstung zum Stillstand gekommen ist. Das Zündkerzenkabel von der Zündkerze abziehen.
- Zur Reparatur der Schneidausrüstung immer feste Handschuhe anziehen. Sie ist sehr scharf, und Schnittwunden können sehr leicht entstehen.



- Das Gerät für Kinder unzugänglich aufbewahren.
- Bei Reparaturen ausschließlich Original-Ersatzteile verwenden.

### Grundlegende Arbeitstechnik

- Beim Schneiden der Seiten mit pendelnden Bewegungen von unten nach oben arbeiten.
- Das Gasgeben an die Belastung anpassen.
- Beim Schneiden einer Hecke ist der Motor von der Hecke weg zu halten.
- Für optimale Balance das Gerät so nah wie möglich am Körper halten.

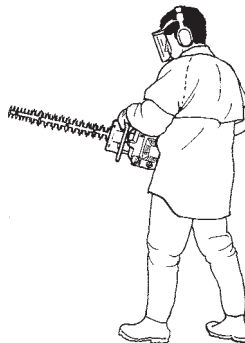

- Aufpassen, dass die Spitze nicht den Boden berührt.
- Nicht zu schnell arbeiten, sondern in angemessenem Tempo vorwärts gehen, so dass alle Zweige zu einer gleichmäßigen Fläche geschnitten werden.

### 122HD60

Der hintere Scherengriff der Heckenschere kann durch Herausziehen des Hebels in fünf Positionen arretiert werden. siehe Abb. Beim Einstellen des Griffes muss die Schere stillstehen oder ausgeschaltet sein.

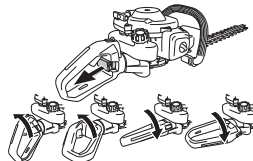

- Während der Arbeit sollte der Griff immer nach oben zeigen, gleich in welcher Richtung die Schere bewegt wird.

## WARTUNG

### Vergaser

#### Einstellung der Leerlaufdrehzahl

Vor den Einstellungen dafür sorgen, dass der Luftfilter sauber und der Luftfilterdeckel angebracht ist. Stellen Sie sicher, dass das Startgas ausgeschaltet ist.

Wenn eine Anpassung erforderlich wird, die Leerlaufdrehzahl mit der Leerlaufschraube T einstellen. Die Schraube T zunächst im Uhrzeigersinn drehen, bis die Schneidausrüstung sich zu bewegen beginnt. Danach die T-Schraube gegen den Uhrzeigersinn drehen, bis die Schneidausrüstung stehenbleibt. Eine korrekt justierte Leerlaufdrehzahl ist erreicht, wenn der Motor in jeder Lage gleichmäßig läuft. Es sollte außerdem ein guter Abstand zu der Drehzahl bestehen, bei der die Schneidausrüstung sich zu bewegen beginnt.

**Empf. Leerlaufdrehzahl:** Siehe das Kapitel Technische Daten.

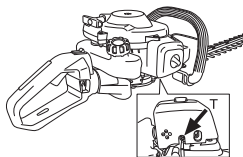

**WARNUNG!** Kann die Leerlaufdrehzahl nicht so eingestellt werden, dass die Schneidausrüstung stehenbleibt, wenden Sie sie an Ihren Händler/Ihre Servicewerkstatt. Das Gerät erst wieder verwenden, wenn es korrekt eingestellt oder repariert ist.

### Schalldämpfer



**ACHTUNG!** Bestimmte Schalldämpfer sind mit Katalysator ausgestattet. Im Kapitel Technische Daten können Sie nachlesen, ob Ihr Gerät einen Katalysator hat.

Der Schalldämpfer hat die Aufgabe, den Schallpegel zu dämpfen und die Abgase vom Anwender wegzuleiten. Die Abgase sind heiß und können Funken enthalten, die einen Brand verursachen können, wenn die Abgase auf trockenes und brennbares Material gerichtet werden.

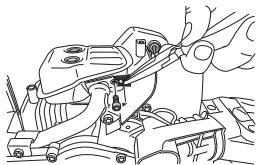

Im Kapitel Technische Daten können Sie nachlesen, ob Ihr Gerät einen Katalysator hat. Ist Ihr Gerät mit einem

derartigen Schalldämpfer ausgestattet, so ist das Netz zu säubern. Dies geschieht am besten mit einer Stahlbürste.

Bei Schalldämpfern ohne einen Katalysator ist das Netz, wenn nötig, einmal wöchentlich zu säubern oder auszutauschen. **Beschädigte Netze müssen ausgetauscht werden.** Wenn das Netz häufig verstopft ist, kann dies ein Zeichen dafür sein, dass der Vergaser falsch eingestellt oder zu viel Öl in das Benzin gemischt wurde.

Bei Katalysatorschalldämpfern muss das Netz einmal im Monat kontrolliert und evtl. gereinigt werden.

**Beschädigte Netze müssen ausgetauscht werden.** Wenn das Netz häufig verstopft ist, kann dies ein Zeichen dafür sein, dass der Katalysator nicht einwandfrei arbeitet. Lassen Sie das Gerät bei Ihrem Fachhändler überprüfen. Wenn das Netz verstopft ist, wird das Gerät überhitzt, was Schäden an Zylinder und Kolben zur Folge hat.

**ACHTUNG!** Das Gerät niemals benutzen, wenn sich der Schalldämpfer in schlechtem Zustand befindet.



**WARNUNG!** Der Katalysatorschalldämpfer ist bei Betrieb und auch noch nach dem Ausschalten sehr heiß. Dies gilt auch für den Leerlaufbetrieb. Berühren kann zu Verbrennungen führen. Achten Sie auf die Feuergefahr!

### Kühlsystem

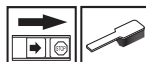

Damit die Betriebstemperatur so niedrig wie möglich bleibt, ist das Gerät mit einem Kühlsystem ausgestattet.

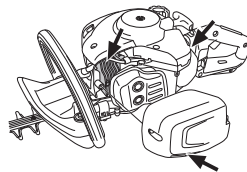

Das Kühlsystem besteht aus folgenden Komponenten:

- 1 Kühlrippen des Zylinders.
- 2 Zylinderdeckel (leitet die Kühlluft zum Zylinder).
- 3 Lufterlass durch das Kurbelgehäuse (im Tank).

Das Kühlsystem einmal pro Woche mit einer Bürste reinigen, bei schwierigen Verhältnissen öfter. Eine Verschmutzung oder Verstopfung des Kühlsystems führt zur Überhitzung des Gerätes, die Schäden an Zylinder und Kolben zur Folge haben kann.

## WARTUNG

### Zündkerze



Der Zustand der Zündkerze wird durch folgende Faktoren verschlechtert:

- Falsch eingestellter Vergaser.
- Falsche Ölmenge im Kraftstoff (zuviel Öl oder falsche Ölsorte).
- Verschmutzter Luftfilter.

Diese Faktoren verursachen Beläge an den Elektroden der Zündkerze und können somit zu Betriebsstörungen und Startschwierigkeiten führen.

Bei schwacher Leistung, wenn das Gerät schwer zu starten ist oder im Leerlauf ungleichmäßig läuft, immer zuerst die Zündkerze prüfen, bevor andere Maßnahmen eingeleitet werden. Ist die Zündkerze verschmutzt, so ist sie zu reinigen; gleichzeitig ist zu prüfen, ob der Elektrodenabstand 0,5 mm beträgt. Die Zündkerze ist nach ungefähr einem Monat in Betrieb oder bei Bedarf öfter auszuwechseln.

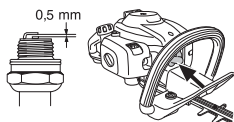

**ACHTUNG!** Stets den vom Hersteller empfohlenen Zündkerzentyp verwenden! Eine ungeeignete Zündkerze kann Kolben und Zylinder zerstören. Dafür sorgen, dass die Zündkerze eine sog. Funkenstörung hat.

### Luftfilter



Luftfilter regelmäßig von Staub und Schmutz reinigen, zur Vermeidung von:

- Vergaserstörungen
- Startschwierigkeiten
- Leistungsminderung
- Unnötigem Verschleiß der Motorteile.
- Unnormal hohem Kraftstoffverbrauch.

Den Filter jeweils nach 25 Betriebsstunden reinigen, bei besonders staubigen Verhältnissen häufiger.

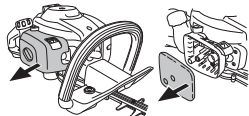

### Reinigung des Luftfilters

Das Luftfiltergehäuse demontieren und den Filter herausnehmen. Den Filter in warmer Seifenlauge waschen. Den Filter trocknen lassen und ihn dann gemäß den Anweisungen einölen.

Ein Luftfilter, der längere Zeit verwendet wurde, wird nie vollkommen sauber. Der Luftfilter ist daher in regelmäßigen Abständen auszuwechseln. **Beschädigte Filter sind immer auszuwechseln.**

### Einölen des Luftfilters

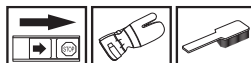

Ausschließlich HUSQVARNA Filteröl benutzen, Teile-Nr. 531 00 92-48. Das Filteröl enthält Lösungsmittel, damit es sich leicht gleichmäßig im Filter verteilen lässt. Daher Hautkontakt vermeiden.

Filter in einen Plastikbeutel stecken und Filteröl hineingießen. Plastikbeutel zur Verteilung des Öls kneten. Filter im Plastikbeutel ausdrücken und überschüssiges Öl entsorgen, bevor der Filter montiert wird. Niemals normales Motoröl verwenden. Dieses Öl läuft ziemlich schnell durch den Filter und setzt sich am Boden ab.

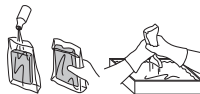

### Getriebe



Am Getriebegehäuse befindet sich ein Fetteinfüllstopfen. Mit einer Fetttube Schmierfett nachfüllen und alle 25 Stunden wiederholen. Husqvarnas Spezialfett verwenden.

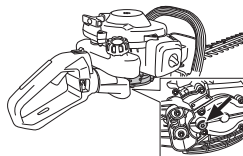

**ACHTUNG!** Das Getriebe darf nicht ganz mit Fett gefüllt werden. Das Fett dehnt sich durch die beim Betrieb des Gerätes entstehende Wärme aus. Ist das Getriebe ganz voll Fett, besteht die Gefahr, dass Dichtungen zerstört werden und Fett austritt.

Das Schmiermittel im Getriebegehäuse braucht normalerweise nur bei evtl. Reparaturen gewechselt zu werden.

## WARTUNG

### Schneidwerk

Montage der Schrauben der Schneideinheit kontrollieren. Die Schrauben mit einem Anziehmoment von 7 bis 10 Nm anziehen.



### Reinigung und Schmierung



Nach jedem Gebrauch Harz und Pflanzensäfte mit Reinigungsmittel 531 00 75-13 (UL22) von den Messern entfernen.

Die Klingenkante auf Beschädigungen und Deformationen kontrollieren. Vorhandene Grate abfeilen.

Sicherstellen, dass sich die Messer frei bewegen können. Den Schmiermitteleinfüllstopfen im Getriebegehäuse entfernen und den Kombischlüssel hineinstecken und vor- und zurückbewegen.

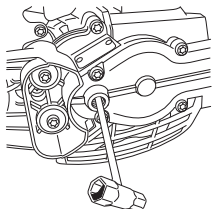

Vor der Langzeitaufbewahrung die Messerbalken mit Spezialschmiermittel schmieren, Teile-Nr. 531 00 75-12 (UL21).

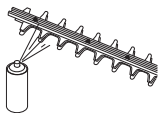

## WARTUNG

### Wartungsschema

Nachstehend sind die an der Maschine vorzunehmenden Wartungsmaßnahmen aufgelistet. Die meisten der Punkte werden im Abschnitt "Wartung" beschrieben. Der Bediener darf nur die Wartungs- und Servicearbeiten ausführen, die in dieser Bedienungsanleitung beschrieben sind. Größere Eingriffe sind von einer autorisierten Servicewerkstatt auszuführen.

Wartung	Vor jeder Anwendung:	Nach 40 Gebrauchsstunden	Nach 100 Gebrauchsstunden
Das Gerät äußerlich reinigen.	Nach jedem Gebrauch der Maschine		
Kontrollieren, ob Gashebelsperre und Gashebel ordnungsgemäß funktionieren.	X		
Um die Brandgefahr zu reduzieren, müssen Schalldämpfer, Abgasrohr und Motor von Schmutz, Laub, überschüssigem Schmiermittel usw. gereinigt werden.	X		
Die Funktion des Stoppschalters kontrollieren.	X		
Sicherstellen, dass sich die Messer im Leerlauf nicht bewegen.	X		
Messer auf Risse oder sonstige Schäden prüfen. Messer bei Bedarf austauschen.	X		
Den Messerschutz auf Beschädigungen und Deformationen kontrollieren. Das Messer austauschen, wenn der Messerschutz verbogen oder beschädigt ist.	X		
Die Schneideinheit austauschen, wenn sie verbogen oder beschädigt ist.	X		
Kontrollieren, ob der Handschutz unbeschädigt ist. Einen beschädigten Schutz austauschen.	X		
Schrauben und Muttern nachziehen.	X		
Sicherstellen, dass von Motor, Tank oder Kraftstoffleitungen kein Kraftstoff ausläuft.	X		
Das Kühlsystem des Geräts reinigen.	X		
Luftfilter reinigen und einölen. Bei besonders staubigen Verhältnissen häufiger reinigen.		(25 tim).	
Die Startvorrichtung und ihr Startseil kontrollieren.		X	
Die Vibrationsdämpfer auf Beschädigung überprüfen.		X	
Die Zündkerze äußerlich reinigen. Die Zündkerze demontieren und den Elektrodenabstand prüfen. Den Abstand auf 0,5 mm einstellen oder die Zündkerze austauschen. Dafür sorgen, dass die Zündkerze eine sog. Funkenstörung hat.		X	
Den Vergaser von außen und den Bereich um ihn herum reinigen.		X	
Im Getriebegehäuse Fett nachfüllen. Dies ist etwa alle 25 Betriebsstunden auszuführen.		X	
Kontrollieren, ob die Schrauben, die die Messer zusammenhalten, korrekt angezogen sind.		X	
Das Funkenfängernetz des Schalldämpfers kontrollieren und ggf. reinigen (gilt nur für Schalldämpfer mit Katalysator).		X	
Den Kraftstofftank inwendig reinigen.			X
Das Innere des Kraftstofffilters auf Verschmutzungen jeglicher Art oder den Kraftstoffschlauch auf Risse oder andere Schäden untersuchen. Bei Bedarf austauschen.			X
Alle Kabel und Anschlüsse kontrollieren.			X
Kupplung, Kupplungsfedern und Kupplungstrommel auf Verschleiß kontrollieren. Bei Bedarf von einer autorisierten Servicewerkstatt austauschen lassen.			X
Zündkerze austauschen. Dafür sorgen, dass die Zündkerze eine sog. Funkenstörung hat.			X

## TECHNISCHE DATEN

### Technische Daten

Technische Daten	122HD45	122HD60
<b>Motor</b>		
Hubraum, cm <sup>3</sup>	21,7	21,7
Bohrung, mm	32	32
Hublänge, mm	27	27
Leerlaufdrehzahl, U/min	2900	2900
Empfohlene max. Drehzahl, unbelastet, U/min	9000	9000
Motorhöchstleistung gemäß ISO 8893, kW/ U/min	0,6/7800	0,6/7800
Katalysatorschalldämpfer	Ja	Ja
Drehzahlgeregeltes Zündsystem	Ja	Ja
<b>Zündanlage</b>		
Zündkerze	HQT-4 672201	HQT-4 672201
Elektrodenabstand, mm	0,5	0,5
<b>Kraftstoff- und Schmiersystem</b>		
Kraftstofftank, Volumen, Liter	0,3	0,3
<b>Gewicht</b>		
Gewicht, ohne Kraftstoff, kg	4,7	4,9
<b>Geräuschemissionen</b>		
(siehe Anmerkung 1)		
Gemessene Schalleistung dB(A)	100	100
Garantierte Schalleistung L <sub>WA</sub> dB(A)	101	101
<b>Lautstärke</b>		
(siehe Anmerkung 2)		
Äquivalenter Schalldruckwert am Ohr des Anwenders, gemessen gem. EN ISO 10517, dB(A):	93	94
<b>Vibrationspegel</b>		
(siehe Anmerkung 3)		
Äquivalente Vibrationspegel (a <sub>h<sub>v,eq</sub></sub> ) an den Griffen, gemessen gemäß EN ISO 10517, m/s <sup>2</sup>		
Vorderer/hinterer Handgriff:	2,9/4,9	4,1/3,6
<b>Messer</b>		
Typ	Doppelseitig	Doppelseitig
Länge, mm	450	590
Messergeschwindigkeit, Schnitte/min.	4050	4050

Anmerkung 1: Umweltbelastende Geräuschemission gemessen als Schalleistung (L<sub>WA</sub>) gemäß EG-Richtlinie 2000/14/EG. Der aufgezeichnete Lautstärkepegel für die Maschine wurde unter Verwendung der originalen Schneidausrüstung mit dem höchsten Pegel gemessen. Die Differenz zwischen garantiertem und gemessenem Lautstärkepegel besteht darin, dass bei der garantierten Lautstärke auch eine Streuung im Messergebnis und Variationen zwischen verschiedenen Maschinen desselben Modells gemäß der Richtlinie 2000/14/EG berücksichtigt werden.

Anmerkung 2: Berichten zufolge entspricht der Schalldruckpegel für diese Maschine normalerweise einer Ausbreitungsklasse (standardmäßige Ausbreitung) von 1 dB (A).

Anmerkung 3: Berichten zufolge liegt der äquivalente Vibrationspegel normalerweise bei einer Ausbreitungsklasse (Standardabweichung) von 1 m/s<sup>2</sup>.



## TECHNISCHE DATEN

### EG-Konformitätserklärung (nur für Europa)

Wir, **Husqvarna AB**, S-561 82 Huskvarna, Schweden, Tel. +46-36-146500, erklären hiermit unsere alleinige Haftung dafür, daß die Heckenscheren der Modelle **Husqvarna 122HD45 und 122HD60**, auf die sich diese Erklärung bezieht, von den Seriennummern des Baujahrs 2011 an (die Jahreszahl wird im Klartext auf dem Typenschild angegeben, mitsamt einer nachfolgenden Seriennummer) den Vorschriften folgender Richtlinien des Rates entsprechen:

- vom 17. Mai 2006 „Maschinen-Richtlinie“ **2006/42/EG**
- vom 26. Februar 2014 "über elektromagnetische Verträglichkeit" **2014/30/EU**.
- vom 8. Mai 2000 "über umweltbelastende Geräuschemissionen von zur Verwendung im Freien vorgesehenen Geräten und Maschinen" **2000/14/EG**. Bewertung der Konformität wurde im Sinne von Anhang V durchgeführt.

Für Information betreffend die Geräuschemissionen, siehe das Kapitel Technische Daten. Folgende Normen wurden angewendet: **EN ISO 12100-2:2009, CISPR 12:2007, EN ISO 10517:2009**

SMP Svensk Maskinprovning AB, Fyrisborgsgatan 3, SE-754 50 Uppsala, Schweden, hat die freiwillige Typenprüfung für Husqvarna AB ausgeführt. Die Zertifikate haben die Nummern: **SEC/10/2280** - 122HD45, **SEC/10/2280** - 122HD60  
Huskvarna, den 1. Dezember 2010



Per Gustafsson, Entwicklungsleiter  
(Bevollmächtigter Vertreter für Husqvarna AB, verantwortlich für die technische Dokumentation.)

## EXPLICATION DES SYMBOLES

### Symboles

**AVERTISSEMENT!** Un taille-haie utilisé de manière imprudente ou inadéquate peut devenir un outil dangereux, pouvant causer des blessures graves voire mortelles. Il est très important de lire et comprendre le contenu de ce mode d'emploi.



Lire attentivement et bien assimiler le manuel d'utilisation avant d'utiliser la machine.



Toujours utiliser:

- Protecteurs d'oreilles homologués
- Des protège-yeux homologués



Ce produit est conforme aux directives CE en vigueur.



Toujours porter des gants de protection homologués.



Utiliser des bottes ou chaussures anti-dérapantes et stables.



Émissions sonores dans l'environnement selon la directive de la Communauté européenne. Les émissions de la machine sont indiquées au chapitre Caractéristiques techniques et sur les autocollants.



Instruction de démarrage  
Voir les instructions au chapitre Démarrage et arrêt.



**Les autres symboles/autocollants présents sur la machine concernent des exigences de certification spécifiques à certains marchés.**

Arrêter le moteur en déplaçant l'interrupteur d'arrêt en position d'arrêt. **REMARQUE!** L'interrupteur d'arrêt se remet automatiquement en position de démarrage. Toujours retirer le chapeau de bougie de la bougie lors du montage, contrôle et/ou entretien, afin d'éviter tout démarrage accidentel.

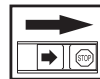

Toujours porter des gants de protection homologués.

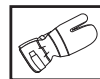

Un nettoyage régulier est indispensable.

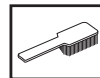

Examen visuel.



Porter des lunettes protectrices ou une visière.



## SOMMAIRE

### Sommaire

#### EXPLICATION DES SYMBOLES

Symboles ..... 98

#### SOMMAIRE

Sommaire ..... 99

Contrôler les points suivants avant la mise en marche: ..... 99

#### INTRODUCTION

Cher client, ..... 100

#### QUELS SONT LES COMPOSANTS?

Quels sont les composants? ..... 101

#### INSTRUCTIONS GÉNÉRALES DE SÉCURITÉ

Important! ..... 102

Équipement de protection personnelle ..... 102

Équipement de sécurité de la machine ..... 103

#### MANIPULATION DU CARBURANT

Sécurité carburant ..... 106

Carburant ..... 106

Remplissage de carburant ..... 107

#### DÉMARRAGE ET ARRÊT

Contrôles avant la mise en marche ..... 108

Démarrage et arrêt ..... 108

#### TECHNIQUES DE TRAVAIL

Méthodes de travail ..... 110

#### ENTRETIEN

Carburateur ..... 112

Silencieux ..... 112

Système de refroidissement ..... 112

Bougie ..... 113

Filtre à air ..... 113

Engrenage ..... 113

Unité de coupe ..... 113

Nettoyage et graissage ..... 114

Schéma d'entretien ..... 115

#### CARACTÉRISTIQUES TECHNIQUES

Caractéristiques techniques ..... 116

Assurance de conformité UE ..... 117

### Contrôler les points suivants avant la mise en marche:

Lire attentivement le manuel d'utilisation.



**AVERTISSEMENT!** Une exposition prolongée au bruit risque de causer des lésions auditives permanentes. Toujours utiliser des protecteurs d'oreille agréés.



**AVERTISSEMENT!** Ne jamais modifier sous aucun prétexte la machine sans l'autorisation du fabricant. N'utiliser que des accessoires et des pièces d'origine. Des modifications non-autorisées et l'emploi d'accessoires non-homologués peuvent provoquer des accidents graves et même mortels, à l'utilisateur ou d'autres personnes.



**AVERTISSEMENT!** Un taille-haie utilisé de manière imprudente ou inadéquate peut devenir un outil dangereux, pouvant causer des blessures graves voire mortelles. Il est très important de lire et comprendre le contenu de ce mode d'emploi.

---

## INTRODUCTION

---

### **Cher client,**

Félicitations pour ce choix d'un produit Husqvarna. Husqvarna a vu le jour en 1689 lorsque le roi Karl XI décida de construire un arsenal pour la fabrication des mousquets au bord de la rivière Huskvarna. Le choix de l'emplacement était logique puisque la rivière Huskvarna servait à produire de l'énergie hydraulique et constituait donc une sorte de centrale hydraulique. En plus de 300 ans d'existence, l'usine Husqvarna a fabriqué de nombreux produits, depuis les cuisinières à bois jusqu'aux équipements de cuisine modernes, sans oublier les machines à coudre, les bicyclettes, les motos, etc. La première tondeuse à moteur a été lancée en 1956, suivie en 1959 de la première tronçonneuse. C'est dans ce secteur que Husqvarna est actif aujourd'hui.

Husqvarna est aujourd'hui un des plus grands fabricants du monde de produits destinés à l'entretien des forêts et des jardins. La qualité et les performances sont nos priorités. Notre concept d'affaires est de développer, fabriquer et commercialiser des produits à moteur pour l'entretien des forêts et des jardins et pour les entreprises de construction et d'aménagement des sols. L'objectif d'Husqvarna est aussi d'être à la pointe du progrès en matière d'ergonomie, de facilité d'utilisation, de sécurité et de protection de l'environnement; un grand nombre d'innovations ont été développées pour améliorer les produits dans ces domaines.

Nous sommes persuadés que vous apprécierez la qualité et les performances de nos produits pendant de longues années. L'achat d'un de nos produits vous garantit une assistance professionnelle au niveau du service et des réparations en cas de besoin. Si la machine n'a pas été achetée chez un de nos revendeurs autorisés, demandez à un revendeur l'adresse de l'atelier d'entretien le plus proche.

Nous espérons que cette machine vous donnera toute satisfaction et qu'elle vous accompagnera pendant de longues années. N'oubliez pas que ce manuel d'utilisation est important. En suivant les instructions qu'il contient (utilisation, révision, entretien, etc.), il est possible d'allonger considérablement la durée de vie de la machine et d'augmenter sa valeur sur le marché de l'occasion. En cas de vente de la machine, ne pas oublier de remettre le manuel d'utilisation au nouveau propriétaire.

Nous vous remercions d'utiliser un produit Husqvarna !

Husqvarna AB travaille continuellement au développement de ses produits et se réserve le droit d'en modifier, entre autres, la conception et l'aspect sans préavis.

## QUELS SONT LES COMPOSANTS?

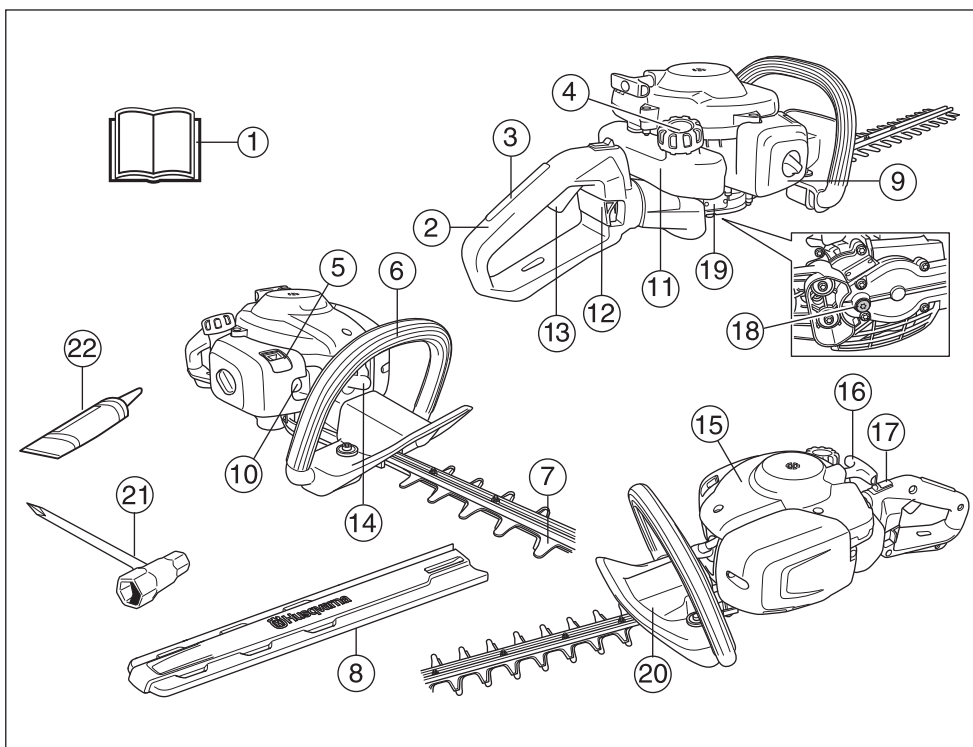

### Quels sont les composants?

- |  |  |
|--|--|
| 1 Manuel d'utilisation                       | 12 Verrou pour la poignée 122HD60                  |
| 2 Poignée                                    | 13 Commande de l'accélération                      |
| 3 Verrou d'accélérateur                      | 14 Chapeau de bougie et bougie                     |
| 4 Bouchon du réservoir de carburant          | 15 Capot de cylindre                               |
| 5 Commande de starter                        | 16 Poignée de lanceur                              |
| 6 Poignée avant                              | 17 Bouton d'arrêt                                  |
| 7 Lame et protège-lame                       | 18 Bouchon de remplissage en lubrifiant, engrenage |
| 8 Dispositif de protection pour le transport | 19 Engrenage                                       |
| 9 Capot de filtre à air                      | 20 Protège-main                                    |
| 10 Pompe à carburant                         | 21 Clé universelle                                 |
| 11 Réservoir d'essence                       | 22 Tube de lubrifiant                              |

## INSTRUCTIONS GÉNÉRALES DE SÉCURITÉ

### Important!

#### IMPORTANT!

La machine est uniquement destinée à la taille des branches et des rameaux.

Ne jamais utiliser une machine qui a été modifiée au point de ne plus être conforme au modèle original.

Éviter d'utiliser la machine en cas de fatigue, d'absorption d'alcool ou de prise de médicaments susceptibles d'affecter l'acuité visuelle, le jugement ou la maîtrise du corps.

Utiliser les équipements de protection personnelle. Voir au chapitre "Équipement de protection personnelle".

Ne jamais utiliser la machine dans des conditions climatiques extrêmes telles que la froid intense ou climat très chaud et/ou humide.

Ne jamais utiliser une machine qui n'est pas en parfait état de marche. Suivre dans ce manuel d'utilisation les instructions de maintenance, de contrôle et d'entretien. Certaines mesures de maintenance et d'entretien doivent être confiées à un spécialiste dûment formé et qualifié. Voir au chapitre Entretien.

Tous les carters et toutes les protections doivent être montés avant le démarrage. Vérifier que le chapeau de bougie et le câble d'allumage ne sont pas endommagés afin d'éviter tout risque de choc électrique.



**AVERTISSEMENT!** Cette machine génère un champ électromagnétique en fonctionnement. Ce champ peut dans certaines circonstances perturber le fonctionnement d'implants médicaux actifs ou passifs. Pour réduire le risque de blessures graves ou mortelles, les personnes portant des implants médicaux doivent consulter leur médecin et le fabricant de leur implant avant d'utiliser cette machine.



**AVERTISSEMENT!** Faire tourner un moteur dans un local fermé ou mal aéré peut causer la mort par asphyxie ou empoisonnement au monoxyde de carbone.



**AVERTISSEMENT!** Ne jamais laisser des enfants utiliser la machine ou se tenir à proximité. La machine est équipée d'un interrupteur d'arrêt à détente et peut être démarrée par une activation à faible vitesse et de faible puissance de la poignée de démarrage ; dans certaines circonstances, de jeunes enfants peuvent produire la force nécessaire au démarrage de la machine. Ceci peut entraîner un risque de blessures personnelles. Retirer donc le chapeau de bougie lorsque la machine n'est pas sous surveillance.



**AVERTISSEMENT!** Des couteaux en mauvais état augmentent le risque d'accident.

### Équipement de protection personnelle

#### IMPORTANT!

Un taille-haie utilisé de manière imprudente ou inadéquate peut devenir un outil dangereux, pouvant causer des blessures graves voire mortelles. Il est très important de lire et comprendre le contenu de ce mode d'emploi.

Un équipement de protection personnelle homologué doit impérativement être utilisé lors de tout travail avec la machine. L'équipement de protection personnelle n'élimine pas les risques mais réduit la gravité des blessures en cas d'accident. Demander conseil au concessionnaire afin de choisir un équipement adéquat.



**AVERTISSEMENT!** Soyez toujours attentifs aux signaux d'alerte ou aux appels en portant des protège-oreilles. Enlevez-les sitôt le moteur arrêté.

#### PROTÈGE-OREILLES

Porter des protège-oreilles ayant un effet atténuateur suffisant.



#### PROTÈGE-YEUX

Toujours porter des protège-yeux homologués. L'usage d'une visière doit toujours s'accompagner du port de lunettes de protection homologuées. Par lunettes de protection homologuées, on entend celles qui sont en conformité avec les normes ANSI Z87.1 (États-Unis) ou EN 166 (pays de l'UE).



#### GANTS

Au besoin, utiliser des gants, notamment lors du montage de l'équipement de coupe.



## INSTRUCTIONS GÉNÉRALES DE SÉCURITÉ

### BOTTES

Utiliser des bottes ou chaussures anti-dérapantes et stables.



### HABITS

Porter des vêtements fabriqués dans un matériau résistant à la déchirure, éviter les vêtements excessivement amples qui risqueraient de se prendre dans les broussailles et les branches. Toujours utiliser des pantalons longs et robustes. Ne pas porter de bijoux, de shorts ou de sandales, et ne pas marcher pieds-nus. Veiller à ce que les cheveux ne tombent pas sur les épaules.

### PREMIERS SECOURS

Une trousse de premiers secours doit toujours être disponible.



### Équipement de sécurité de la machine

Ce chapitre présente les équipements de sécurité de la machine, leur fonction, comment les utiliser et les maintenir en bon état. Voir au chapitre Quels sont les composants? pour trouver leur emplacement sur la machine.

La durée de vie de la machine risque d'être écourtée et le risque d'accidents accru si la maintenance de la machine n'est pas effectuée correctement et si les mesures d'entretien et/ou de réparation ne sont pas effectuées de manière professionnelle. Pour obtenir de plus amples informations, contacter l'atelier de réparation le plus proche.

#### IMPORTANT!

L'entretien et la réparation de la machine exigent une formation spéciale. Ceci concerne particulièrement l'équipement de sécurité de la machine. Si les contrôles suivants ne donnent pas un résultat positif, s'adresser à un atelier spécialisé. L'achat de l'un de nos produits offre à l'acheteur la garantie d'un service et de réparations qualifiés. Si le point de vente n'assure pas ce service, s'adresser à l'atelier spécialisé le plus proche.



**AVERTISSEMENT!** Ne jamais utiliser une machine dont les équipements de sécurité sont défectueux. Contrôler et entretenir les équipements de sécurité de la machine conformément aux instructions données dans ce chapitre. Si les contrôles ne donnent pas de résultat positif, confier la machine à un atelier spécialisé.

### Blocage de l'accélération

Le blocage de l'accélération a pour but d'empêcher toute accélération involontaire. Une fois le cliquet (A) enfoncé dans la poignée (= en tenant celle-ci), la commande de l'accélération (B) se trouve libérée. Quand la poignée est relâchée, la commande de l'accélération et le cliquet reviennent en position initiale. Ce retour en position initiale s'effectue grâce à deux ressorts de rappel indépendants. Cette position signifie que la commande d'accélération est alors automatiquement bloquée sur le ralenti.

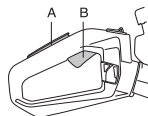

Vérifier d'abord que la commande de l'accélération est bloquée en position de ralenti quand le blocage de l'accélération est en position initiale.



Appuyer sur le blocage de l'accélération et vérifier qu'il revient de lui-même en position initiale quand il est relâché.

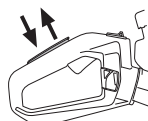

Vérifier que le blocage de l'accélération, la commande d'accélération et leurs ressorts de rappel fonctionnent correctement.

Voir les instructions au chapitre Démarrage. Démarrer le taille-haie et passer au plein régime. Relâcher la gâchette d'accélération et contrôler que les couteaux s'arrêtent et demeurent immobiles. Si les couteaux tournent lorsque la gâchette d'accélération est sur la position de ralenti, le

## INSTRUCTIONS GÉNÉRALES DE SÉCURITÉ

ralenti du carburateur doit être réglé. Voir les instructions au chapitre Entretien.

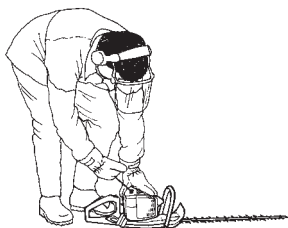

### Bouton d'arrêt

Le bouton d'arrêt est utilisé pour arrêter le moteur.

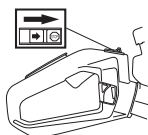

Mettre le moteur en marche et s'assurer qu'il s'arrête lorsque le bouton d'arrêt est amené en position d'arrêt. L'interrupteur d'arrêt se remet automatiquement en position de démarrage. Toujours retirer le chapeau de bougie de la bougie lors du montage, contrôle et/ou entretien, afin d'éviter tout démarrage accidentel.

### Protège-main



Cette protection empêche la main d'entrer en contact avec les couteaux activés, au cas où, par ex., l'utilisateur lâcherait accidentellement la poignée avant.

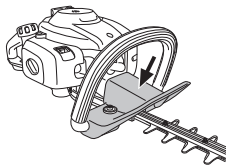

S'assurer que le protège-main est solidement monté.  
S'assurer que le protège-main est entier.

### Système anti-vibrations



La machine est équipée d'un système anti-vibrations conçu pour assurer une utilisation aussi confortable que possible.

Le système anti-vibrations réduit la transmission des vibrations de l'unité moteur/l'équipement de coupe à l'unité que constituent les poignées.

Le corps moteur, y compris les lames, est suspendu au guidon par quatre bagues en caoutchouc.

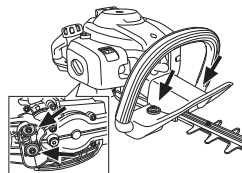

Vérifier régulièrement l'état des éléments afin de détecter fissures et déformations. Vérifier que les éléments anti-vibrations sont entiers et solidement fixés.



**AVERTISSEMENT!** Une exposition excessive aux vibrations peut entraîner des troubles circulatoires ou nerveux chez les personnes sujettes à des troubles cardio-vasculaires. Consulter un médecin en cas de symptômes liés à une exposition excessive aux vibrations. De tels symptômes peuvent être: engourdissement, perte de sensibilité, chatouillements, picotements, douleur, faiblesse musculaire, décoloration ou modification épidermique. Ces symptômes affectent généralement les doigts, les mains ou les poignets. Les risques peuvent augmenter à basses températures.

### Silencieux



Le silencieux est conçu pour réduire au maximum le niveau sonore et détourner les gaz d'échappement loin de l'utilisateur. Le silencieux équipé d'un pot catalytique est aussi conçu pour réduire la teneur des gaz d'échappement en substances toxiques.



Le risque d'incendie est important dans les pays au climat chaud et sec. C'est pourquoi nous avons équipé certains silencieux de grilles antiflamme. Vérifier si le silencieux de la machine est muni d'un tel dispositif.



En ce qui concerne le silencieux, il importe de bien suivre les instructions de contrôle, de maintenance et d'entretien.



## INSTRUCTIONS GÉNÉRALES DE SÉCURITÉ

Ne jamais utiliser une machine dont le silencieux est défectueux.



Vérifier régulièrement la fixation du silencieux dans la machine.



Si le silencieux comporte une grille antiflamme, la nettoyer régulièrement. Une grille colmatée résulte en un échauffement du moteur pouvant donner lieu à de graves avaries du moteur.

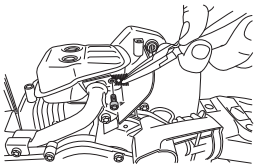

**AVERTISSEMENT!** Un silencieux muni d'un catalyseur est très chaud aussi bien à l'utilisation qu'après arrêt. Ceci est également vrai pour le régime au ralenti. Tout contact peut causer des brûlures à la peau. Attention au risque d'incendie!



**AVERTISSEMENT!** L'intérieur du silencieux contient des produits chimiques pouvant être cancérigènes. Éviter tout contact avec ces éléments si le silencieux est endommagé.



**AVERTISSEMENT!** N'oubliez pas que: Les gaz d'échappement du moteur sont très chauds et peuvent contenir des étincelles pouvant provoquer un incendie. Par conséquent, ne jamais démarrer la machine dans un local clos ou à proximité de matériaux inflammables!

### Lame et protège-lame



La partie extérieure des lames (1) prend la forme de protège-lames. Le protège-lame est destiné à empêcher tout contact entre une partie du corps de l'utilisateur et les lames.

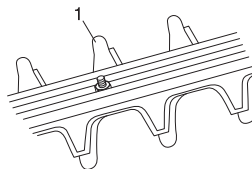

Contrôler le protège-couteau afin de détecter d'éventuels dommages ou déformations. Remplacer l'unité de coupe si elle est courbée ou endommagée.

### Engrenage

Après l'utilisation de la machine, l'engrenage est chaud. Ne pas toucher l'engrenage afin d'éviter les brûlures.

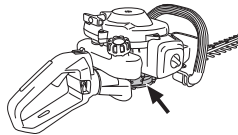

## MANIPULATION DU CARBURANT

### Sécurité carburant

Ne jamais démarrer la machine:

- 1 Si du carburant a été renversé. Essuyer soigneusement toute trace et laisser les restes d'essence s'évaporer.
- 2 Si vous avez renversé du carburant sur vous ou sur vos vêtements, changez de vêtements. Lavez les parties du corps qui ont été en contact avec le carburant. Utilisez de l'eau et du savon.
- 3 S'il y a fuite de carburant. Vérifier régulièrement que le bouchon du réservoir et la conduite de carburant ne fuient pas.

### Transport et rangement

- Transporter et ranger la machine et le carburant de façon à éviter que toute fuite ou émanation éventuelle entre en contact avec une flamme vive ou une étincelle: machine électrique, moteur électrique, contact/interrupteur électrique ou chaudière.
- Lors du stockage et du transport de carburant, toujours utiliser un récipient homologué et conçu à cet effet.
- Lors des remisages de la machine, vider le réservoir de carburant. S'informer auprès d'une station-service comment se débarrasser du carburant résiduel.
- Avant de remiser la machine pour une période prolongée, veiller à ce qu'elle soit bien nettoyée et que toutes les mesures d'entretien aient été effectuées.
- Lors du stockage et du transport de la machine, toujours utiliser la protection de transport de l'équipement de coupe.
- Sécurisez la machine pendant le transport.



**AVERTISSEMENT! Manipuler le carburant avec précaution. Penser aux risques d'incendie, d'explosion et d'inhalation.**

### Carburant

**REMARQUE!** La machine est équipée d'un moteur deux temps et doit toujours être alimentée avec un mélange d'essence et d'huile deux temps. Afin d'obtenir un mélange approprié, il est important de mesurer avec précision la quantité d'huile à mélanger. Pour le mélange de petites quantités de carburant, la moindre erreur peut sérieusement affecter le rapport du mélange.



**AVERTISSEMENT! Le carburant et les vapeurs de carburant sont très inflammables et peuvent causer des blessures graves en cas d'inhalation ou de contact avec la peau. Il convient donc d'observer la plus grande prudence lors de la manipulation du carburant et de veiller à disposer d'une bonne aération.**

### Essence



**REMARQUE!** Toujours utiliser une essence de qualité d'au moins 90 octanes (RON) mélangée avec de l'huile. Si la machine est équipée d'un pot catalytique (voir Caractéristiques techniques), n'utiliser que de l'essence sans plomb de qualité mélangée à de l'huile. Une essence au plomb détruirait le pot catalytique.

Choisissez de l'essence écologique (alkylat) si vous pouvez vous en procurer.



- Le taux d'octane minimum recommandé est de 90 (RON). Si l'on fait tourner le moteur avec une essence d'un taux d'octane inférieur à 90, un cognement risque de se produire, résultant en une augmentation de la température du moteur pouvant causer de graves avaries du moteur.
- Si on travaille en permanence à des régimes élevés, il est conseillé d'utiliser un carburant d'un indice d'octane supérieur.

### Huile deux temps

- Pour obtenir un fonctionnement et des résultats optimaux, utiliser une huile moteur deux temps HUSQVARNA fabriquée spécialement pour nos moteurs deux temps à refroidissement à air.
- Ne jamais utiliser d'huile deux temps pour moteurs hors-bord refroidis par eau, appelée huile outboard (désignation TCW).
- Ne jamais utiliser d'huile pour moteurs à quatre temps.
- Une huile de qualité médiocre ou un mélange huile/carburant trop riche risquent de mettre en péril le fonctionnement du pot catalytique et d'en réduire la durée de vie.
- Rapport de mélange  
1:50 (2%) avec huile deux temps HUSQVARNA.  
1:33 (3%) avec d'autres huiles conçues pour des moteurs deux temps à refroidissement par air classés pour JASO FB/ISO EGB.

Essence, litres	Huile deux temps, litres	
	2% (1:50)	3% (1:33)
5	0,10	0,15
10	0,20	0,30
15	0,30	0,45
20	0,40	0,60

## MANIPULATION DU CARBURANT

### Mélange

- Toujours effectuer le mélange dans un récipient propre et destiné à contenir de l'essence.
- Toujours commencer par verser la moitié de l'essence à mélanger. Verser ensuite la totalité de l'huile. Mélanger en secouant le récipient. Enfin, verser le reste de l'essence.
- Mélanger (secouer) soigneusement le mélange avant de faire le plein du réservoir de la machine.



- Ne jamais préparer plus d'un mois de consommation de carburant à l'avance.
- Si la machine n'est pas utilisée pendant une longue période, vidanger et nettoyer le réservoir.



**AVERTISSEMENT! Le pot d'échappement à catalyseur est très chaud pendant et après le service. C'est également vrai pour le ralenti. Soyez attentif au risque d'incendie, surtout à proximité de produits inflammables et/ou en présence de gaz.**

### Remplissage de carburant



**AVERTISSEMENT! Les mesures de sécurité ci-dessous réduisent le risque d'incendie:**

**Ne jamais fumer ni placer d'objet chaud à proximité du carburant.**

**Ne jamais faire le plein, moteur en marche.**

**Procédez au remplissage dans un endroit bien aéré. Ne remplissez jamais la machine à l'intérieur.**

**Arrêter le moteur et le laisser refroidir pendant quelques minutes avant de faire le plein.**

**Ouvrir le bouchon du réservoir lentement pour laisser baisser la surpression pouvant régner dans le réservoir.**

**Serrer soigneusement le bouchon du réservoir après le remplissage.**

**Éloignez toujours la machine de la zone et de la source du plein en carburant avant de la mettre en marche.**

- Utiliser un bidon d'essence comportant un dispositif d'arrêt de remplissage automatique.
- Nettoyer le pourtour du bouchon de réservoir. Les impuretés dans le réservoir causent des troubles de fonctionnement.
- Bien mélanger le carburant en agitant le récipient avant de remplir le réservoir.

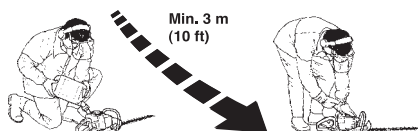

## DÉMARRAGE ET ARRÊT

### Contrôles avant la mise en marche



- Inspecter la zone de travail. Retirer tout objet susceptible d'être projeté.
- Vérifier l'équipement de coupe. Ne jamais utiliser des couteaux émoussés, craquelés ou abîmés.
- Vérifier que la machine est en parfait état d'utilisation. Contrôler que tous les écrous et boulons sont correctement serrés.
- Contrôler que l'engrenage est correctement lubrifié. Voir les instructions au chapitre Engrenage.
- Contrôler que l'équipement de coupe s'arrête toujours au ralenti.
- Utiliser la machine uniquement pour les travaux auxquels elle est destinée.
- Contrôler que la poignée et les dispositifs de sécurité sont en bon état. Ne jamais utiliser une machine dont une pièce est manquante ou ayant été modifiée contrairement aux spécifications.
- Tous les carters doivent être correctement montés et sans défaut avant le démarrage de la machine.

### Démarrage et arrêt



**AVERTISSEMENT!** Le carter complet doit être monté avant de démarrer la machine, sinon l'embrayage risque de lâcher et de provoquer des blessures personnelles.

Toujours éloigner la machine d'une distance d'environ 3 mètres de l'entroit où le remplissage en carburant a été effectué avant de démarrer la machine. Placer la machine sur une surface solide. Ne pas oublier que les couteaux commencent à tourner dès que le moteur est mis en marche. S'assurer que les couteaux n'entrent en contact avec aucun objet. S'assurer qu'aucune personne non autorisée ne se trouve dans la zone de travail afin d'éliminer tout risque de blessures personnelles graves. Distance de sécurité: 15 mètres.

### Moteur froid



Starter:

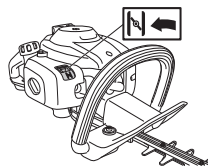

Tirer la commande de starter.



**Pompe à carburant:** Appuyer sur la poche en caoutchouc de la pompe à carburant plusieurs fois jusqu'à ce que le carburant commence à remplir la poche (env. 6 fois). Il n'est pas nécessaire de remplir la poche complètement.

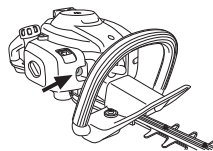

### Démarrage



Plaquer la machine contre le sol à l'aide de la main gauche (NOTA! Pas à l'aide du pied!). Saisir ensuite la poignée de démarrage de la main droite et tirer lentement sur le lanceur jusqu'à ce qu'une résistance se fasse sentir (les cliquets d'entraînement grippent), puis tirer énergiquement et rapidement sur le lanceur. **Ne jamais enrouler la corde du lanceur autour de la main.**



## DÉMARRAGE ET ARRÊT



Dès l'allumage du moteur, enfoncer le starter et continuer les essais de démarrage jusqu'au démarrage du moteur.

**REMARQUE!** Lorsque le starter est renvoyé en position initiale, le moteur tourne à une vitesse supérieure, en position dite de ralenti accéléré, et les lames commencent à bouger. La position de ralenti accéléré se relâche en accélérant à l'aide du levier d'accélération.

**REMARQUE!** Ne pas sortir complètement la corde du lanceur et ne pas lâcher la poignée avec la corde du lanceur complètement sortie. Cela pourrait endommager la machine.

### Moteur chaud



Plaquer la machine contre le sol à l'aide de la main gauche (NOTA! Pas à l'aide du pied!). Saisir ensuite la poignée de démarrage de la main droite et tirer lentement sur le lanceur jusqu'à ce qu'une résistance se fasse sentir (les cliquets d'entraînement grippent), puis tirer énergiquement et rapidement sur le lanceur. **Ne jamais enrouler la corde du lanceur autour de la main.**

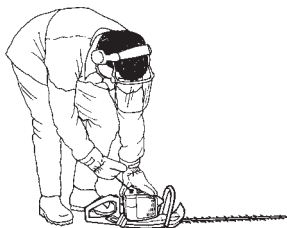

### Arrêt

Arrêter le moteur en déplaçant l'interrupteur d'arrêt en position d'arrêt.

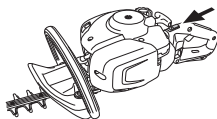

### REMARQUE!

L'interrupteur d'arrêt se remet automatiquement en position de démarrage. Toujours retirer le chapeau de bougie de la bougie lors du montage, contrôle et/ou entretien, afin d'éviter tout démarrage accidentel.

## TECHNIQUES DE TRAVAIL

### Méthodes de travail

#### IMPORTANT!

Ce chapitre traite des consignes de sécurité de base lors du travail avec un taille-haie.

Dans l'éventualité d'une situation rendant la suite du travail incertaine, consulter un expert. S'adresser au revendeur ou à l'atelier de réparation.

Évitez les tâches pour lesquelles vous ne vous sentez pas suffisamment qualifié.



**AVERTISSEMENT! La machine peut provoquer des blessures personnelles graves. Lire attentivement les consignes de sécurité. Apprendre à bien utiliser la machine.**



**AVERTISSEMENT! Outil coupant. Ne jamais toucher l'outil sans avoir préalablement arrêté le moteur.**

### Consignes de sécurité pour l'entourage

- Ne jamais laisser un enfant utiliser la machine.
- S'assurer que la zone de travail est bien dégagée et qu'aucune personne et aucun animal ne risquent d'entrer en contact avec l'équipement de coupe.
- S'assurer qu'aucune personne ne s'approche à moins de 15 m pendant le travail.
- Ne jamais laisser d'autres personnes utiliser la machine sans s'être assuré au préalable que ces personnes ont bien compris le contenu du mode d'emploi.
- Ne jamais travailler debout sur une échelle, un tabouret, ou dans toute autre position élevée n'offrant pas une sécurité maximale.



- N'oubliez pas que l'opérateur est responsable des accidents ou dangers aux tiers et à leurs biens.

### Consignes de sécurité pendant le travail



- Toujours adopter une position de travail sûre et stable.
- Ne laissez jamais la machine sans surveillance avec le moteur en marche.
- Toujours tenir la machine des deux mains. Tenir la machine devant soi.

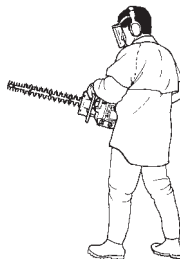

- Veiller à ce que ni les mains ni les pieds ne soient en contact avec l'équipement de coupe quand le moteur tourne.



- Après l'arrêt du moteur, maintenir mains et pieds à l'écart de l'équipement de coupe jusqu'à l'arrêt total de celui-ci.
- Attention aux éclats de bois pouvant être projetés durant le sciage.
- Ne pas couper trop près du sol. Des pierres ou tout autre objet sont susceptibles d'être projetés.
- Étudier attentivement l'objet à scier afin de détecter les obstacles éventuels tels que les lignes électriques, les insectes, les animaux, etc. ou les objets pouvant endommager l'équipement de coupe comme, par exemple, les objets en métal.
- Arrêter immédiatement la machine si elle bute sur un objet ou si des vibrations se produisent. Débrancher le câble de la bougie. Vérifier que la machine n'a subi aucun dommage. Réparer tout éventuel dommage.
- Si un objet se bloque dans les lames durant le travail, arrêter le moteur et attendre l'arrêt total du moteur avant de nettoyer les lames. Débrancher le câble d'allumage de la bougie.

Si les lames se coincent, il est possible de les relâcher en insérant la clé mixte dans le carter. Retirer le

## TECHNIQUES DE TRAVAIL

bouchon à lubrifiant, insérer la clé mixte dans le carter et la tourner dans un sens puis dans l'autre.

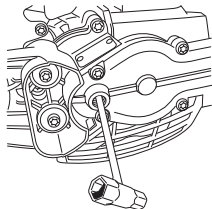

### Consignes de sécurité après le travail



- La protection pour le transport doit toujours être mise sur l'équipement de coupe quand la machine n'est pas utilisée.
- Avant de commencer les travaux de nettoyage, de réparation ou d'inspection, s'assurer que l'équipement de coupe est arrêté. Débrancher le câble d'allumage de la bougie.
- Toujours utiliser des gants de protection robustes lors de la réparation de l'équipement de coupe. Il est très tranchant et peut facilement provoquer des coupures.



- Ranger la machine hors de portée des enfants.
- Utiliser uniquement des pièces de rechange d'origine pour réparer la machine.

### Techniques de travail de base

- Travailler en effectuant des mouvements de balancier de bas en haut lors de la taille des côtés.
- Régler l'accélération en fonction de la charge.
- Lors de la taille d'une haie, le moteur doit toujours être maintenu éloigné de la haie.
- Pour un meilleur équilibre, tenir la machine le plus près possible du corps.

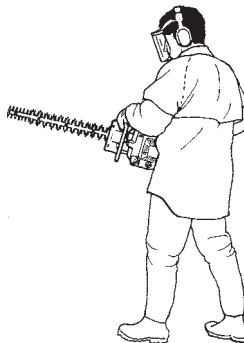

- S'assurer que l'extrémité ne touche pas le sol.
- Ne jamais forcer, mais adopter un rythme de travail régulier, de sorte que toutes les branches puissent être coupées uniformément.

### 122HD60

La poignée arrière du taille-haie peut être mise sur cinq positions différentes en tirant sur le loquet. Voir figure. Le réglage de la poignée s'effectue lorsque le taille-haie n'est ni en marche, ni en régime ralenti.

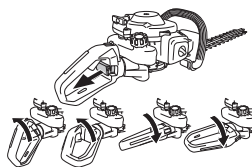

- Pendant le travail la poignée doit toujours être vers le haut quel que soit le sens d'orientation du taille-haie.

## ENTRETIEN

### Carburateur

#### Réglage du régime de ralenti

Pour tous les réglages, le filtre à air doit être propre et son couvercle posé. S'assurer que la position de ralenti accéléré est désengagé.

Régler le régime de ralenti avec le pointeau de ralenti T si un ajustage est nécessaire. Tourner d'abord le pointeau T dans le sens des aiguilles d'une montre jusqu'à ce que l'équipement de coupe commence à bouger. Tourner ensuite le pointeau dans le sens inverse jusqu'à l'arrêt de l'équipement de coupe. Le régime de ralenti est correctement réglé lorsque le moteur tourne sans à-coups dans chaque position. Il doit également y avoir une bonne marge avant que l'équipement de coupe se mette à bouger.

**Régime de ralenti recommandé:** Voir le chapitre Caractéristiques techniques.

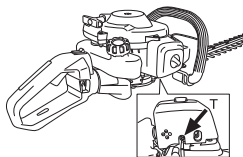

**AVERTISSEMENT!** S'il est impossible de régler le régime de ralenti de manière à immobiliser l'équipement de coupe, contacter le revendeur ou l'atelier de réparation. Ne pas utiliser la machine tant qu'elle n'est pas correctement réglée ou réparée.

### Silencieux



**REMARQUE!** Certains silencieux sont dotés d'un pot catalytique. Voir le chapitre Caractéristiques techniques pour déterminer si la machine est pourvue d'un pot catalytique.

Le silencieux est conçu pour atténuer le bruit et dévier le flux des gaz d'échappement loin de l'utilisateur. Ces gaz sont chauds et peuvent transporter des étincelles risquant de causer un incendie si elles entrent en contact avec un matériau sec et inflammable.

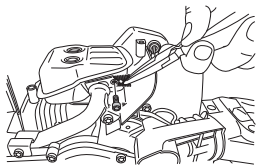

Certains silencieux sont munis d'une grille antiflamme spéciale. Cette grille doit être nettoyée si votre machine

est équipée d'un tel silencieux. La nettoyer de préférence à l'aide d'une brosse métallique.

Sur les silencieux sans pot catalytique, la grille doit être nettoyée et si nécessaire remplacée une fois par semaine. **Si la grille est abîmée, elle devra être remplacée.** Si la grille se bloque souvent, c'est peut-être signe que le carburateur est mal réglé ou qu'une quantité trop importante d'huile a été mélangée à l'essence.

Sur les machines dont le silencieux est muni d'un pot catalytique, la grille devra être inspectée et si nécessaire nettoyée une fois par mois. **Si la grille est abîmée, elle devra être remplacée.** Si la grille est souvent bouchée, ceci peut être dû à un mauvais fonctionnement du pot catalytique. Contacter le revendeur pour effectuer un contrôle. Une grille antiflamme bouchée provoque la surchauffe de la machine et la détérioration du cylindre et du piston.

**REMARQUE!** Ne jamais utiliser la machine si le silencieux est en mauvais état.



**AVERTISSEMENT!** Un silencieux muni d'un catalyseur est très chaud aussi bien à l'utilisation qu'après arrêt. Ceci est également vrai pour le régime au ralenti. Tout contact peut causer des brûlures à la peau. Attention au risque d'incendie!

### Système de refroidissement

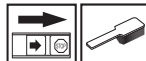

La machine est équipée d'un système de refroidissement permettant d'obtenir une température de fonctionnement aussi basse que possible.

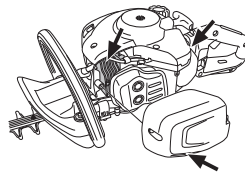

Le système de refroidissement est composé des éléments suivants:

- 1 Les ailettes de refroidissement sur le cylindre.
- 2 Le carter de cylindre (dirige l'air de refroidissement vers le cylindre).
- 3 Prise d'air par le carter moteur (à l'intérieur du réservoir).

Nettoyer le système de refroidissement avec une brosse une fois par semaine, voire plus souvent dans des conditions difficiles. Un système de refroidissement sale ou colmaté provoque la surchauffe de la machine, endommageant le cylindre et le piston.



## ENTRETIEN

### Bougie



L'état de la bougie dépend de:

- L'exactitude du réglage du carburateur.
- Mauvais mélange de l'huile dans le carburant (trop d'huile ou huile inappropriée).
- La propreté du filtre à air.

Ces facteurs peuvent concourir à l'apparition de calamine sur les électrodes, ce qui à son tour entraîne un mauvais fonctionnement du moteur et des démarrages difficiles.

Si la puissance de la machine est trop faible, si la machine est difficile à mettre en marche ou si le ralenti est irrégulier, toujours commencer par contrôler l'état de la bougie avant de prendre d'autres mesures. Si la bougie est encrassée, la nettoyer et vérifier que l'écartement des électrodes est de 0,5 mm. Remplacer la bougie une fois par mois ou plus souvent si nécessaire.

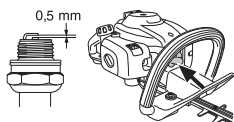

**REMARQUE!** Toujours utiliser le type de bougie recommandé! Une bougie incorrecte peut endommager le piston/le cylindre. S'assurer que la bougie est dotée d'un antiparasites.

### Filtre à air



Le filtre à air doit être maintenu propre pour éviter:

- Un mauvais fonctionnement du carburateur
- Des problèmes de démarrage
- Une perte de puissance
- Une usure prématurée des éléments du moteur.
- Une consommation anormalement élevée de carburant

Nettoyer le filtre après 25 heures de service, ou plus souvent si les conditions de travail sont exceptionnellement poussiéreuses.



### Nettoyage du filtre à air

Déposer le capot de filtre et retirer le filtre. Nettoyer le filtre avec de l'eau chaude savonneuse. Laisser le filtre sécher, puis le lubrifier conformément aux instructions.

Un filtre ayant servi longtemps ne peut plus être complètement nettoyé. Le filtre à air doit donc être remplacé à intervalles réguliers. **Tout filtre endommagé doit être remplacé immédiatement.**

### Huilage du filtre à air

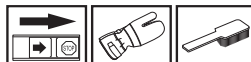

Toujours utiliser l'huile pour filtre HUSQVARNA, réf. 531 00 92-48. L'huile pour filtre contient un solvant permettant une distribution régulière de l'huile dans tout le filtre. Éviter par conséquent tout contact avec la peau.

Mette le filtre dans un sac en plastique et verser l'huile pour filtre dessus. Pétrir le sac en plastique pour bien distribuer l'huile. Presser le filtre dans son sac et jeter le surplus d'huile avant de reposer le filtre dans la machine. Ne jamais utiliser de l'huile moteur ordinaire. Celle-ci traverse le filtre assez vite et s'accumule au fond.



### Engrenage



Le carter comporte un bouchon pour le remplissage du lubrifiant. Utiliser le tube de graisse pour remplir de graisse et répéter l'opération toutes les 25 heures. Utiliser une graisse spéciale Husqvarna.

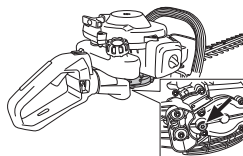

**REMARQUE!** L'engrenage ne doit pas être entièrement rempli de lubrifiant. Le lubrifiant se dilate sous l'effet de la chaleur qui se dégage lors du fonctionnement de la machine. Si l'engrenage est entièrement rempli de lubrifiant, les joints d'étanchéité risquent d'être endommagés, entraînant des fuites de lubrifiant.

En général, il n'est pas nécessaire de remplacer le lubrifiant du carter, sauf en cas de réparations.

### Unité de coupe

Vérifier que les vis de l'unité de coupe sont correctement fixées. Les serrer avec un couple de serrage de 7-10 Nm.



## ENTRETIEN

### Nettoyage et graissage



Avant et après utilisation, nettoyer les couteaux à l'aide de l'agent de nettoyage 531 00 75-13 (UL22) pour éliminer toute trace de résine et de sève.

Contrôler les bords des lames afin de détecter d'éventuels dommages ou déformations. Retirer toute bavure à l'aide d'une lime.

Vérifier que les lames bougent librement. Retirer le bouchon de lubrification dans le carter, insérer la clé mixte et la tourner dans un sens puis dans l'autre.

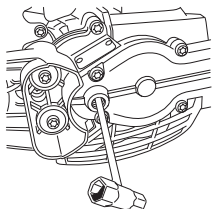

Avant une période de remisage prolongée, lubrifier les poutres de couteaux à l'aide du lubrifiant spécial, n° d'article 531 00 75-12 (UL 21).

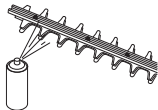

## ENTRETIEN

### Schéma d'entretien

La liste ci-dessous indique l'entretien à effectuer sur la machine. La plupart des points sont décrits à la section Entretien. L'utilisateur ne peut effectuer que les travaux d'entretien et de révision décrits dans ce manuel d'utilisation. Les mesures plus importantes doivent être effectuées dans un atelier d'entretien agréé.

Entretien	Avant chaque utilisation:	Après 40 heures d'utilisation	Après 100 heures d'utilisation
Nettoyer l'extérieur de la machine.	Après chaque utilisation de la machine		
Contrôler le bon fonctionnement du verrou d'accélérateur et de l'accélérateur	X		
Afin de réduire le risque d'incendie, le silencieux, le tuyau d'échappement et le moteur doivent être nettoyés et ne comporter ni poussière, ni feuilles, ni excès de lubrifiant, etc.	X		
Contrôler le bon fonctionnement du contacteur d'arrêt.	X		
Contrôler que les couteaux ne tournent pas au ralenti.	X		
Contrôler que les couteaux sont intacts et ne présentent ni fissures ni autres dommages. Remplacer les couteaux si nécessaire.	X		
Contrôler le protège-lame afin de détecter d'éventuels dommages ou déformations. Remplacer la lame si le protège-lame est courbé ou endommagé.	X		
Remplacer l'unité de coupe si elle est courbée ou endommagée.	X		
Vérifier que le protège-main n'est pas abîmé. Remplacer la protection si nécessaire.	X		
S'assurer que toutes les vis et tous les écrous sont bien serrés.	X		
Vérifier qu'il n'y a pas de fuite de carburant du moteur, du réservoir ou des conduits de carburant.	X		
Nettoyer le système de refroidissement de la machine.	X		
Nettoyer le filtre à air et le lubrifier. Nettoyez plus souvent si les conditions de travail sont exceptionnellement poussiéreuses.		(25 tim).	
Contrôler le démarreur et son lanceur.		X	
S'assurer que les amortisseurs ne sont pas endommagés.		X	
Nettoyer la bougie d'allumage extérieurement. Déposer la bougie et vérifier la distance entre les électrodes. Au besoin, ajuster la distance de sorte qu'elle soit de 0,5 mm, ou remplacer la bougie. S'assurer que la bougie est dotée d'un antiparasites.		X	
Nettoyer le carburateur extérieurement, ainsi que l'espace autour.		X	
Remplir l'engrenage d'huile. Ceci doit être effectué environ toutes les 25 heures d'utilisation.		X	
Vérifier que les vis assemblant les couteaux sont correctement serrées.		X	
Contrôler et nettoyer la grille antiflamme du silencieux (valable uniquement pour les silencieux avec pot catalytique).		X	
Nettoyer l'intérieur du réservoir d'essence.			X
Vérifier que l'intérieur du filtre à carburant est exempt de toute poussière et que le tuyau à carburant ne présente ni fissure ni dommage. Remplacer si nécessaire.			X
Inspecter tous les câbles et connexions.			X
Vérifier l'état d'usure de l'embrayage, des ressorts d'embrayage et du tambour d'embrayage. Faire remplacer si nécessaire dans un atelier d'entretien agréé.			X
Remplacer la bougie d'allumage. S'assurer que la bougie est dotée d'un antiparasites.			X

## CARACTÉRISTIQUES TECHNIQUES

### Caractéristiques techniques

Caractéristiques techniques	122HD45	122HD60
<b>Moteur</b>		
Cylindrée, cm <sup>3</sup>	21,7	21,7
Alésage, mm	32	32
Course, mm	27	27
Régime de ralenti, tr/min	2900	2900
Régime d'emballement maximal recommandé, tr/min	9000	9000
Puissance moteur maxi selon ISO 8893, kW/ tr/min	0,6/7800	0,6/7800
Silencieux avec pot catalytique	Oui	Oui
Système d'allumage réglé en fonction du régime	Oui	Oui
<b>Système d'allumage</b>		
Bougie	HQT-4 672201	HQT-4 672201
Écartement des électrodes, mm	0,5	0,5
<b>Système de graissage/de carburant</b>		
Contenance du réservoir de carburant, litres	0,3	0,3
<b>Poids</b>		
Poids, sans carburant, kg	4,7	4,9
<b>Émissions sonores</b>		
(voir rem. 1)		
Niveau de puissance sonore mesuré dB(A)	100	100
Niveau de puissance sonore garanti L <sub>WA</sub> dB(A)	101	101
<b>Niveaux sonores</b>		
(voir remarque 2)		
Pression acoustique équivalente au niveau des oreilles de l'utilisateur, mesurée selon EN ISO 10517, dB(A):	93	94
<b>Niveaux de vibrations</b>		
(voir remarque 3)		
Niveaux de vibrations équivalents (a <sub>hveg</sub> ) mesurés au niveau des poignées selon EN ISO 10517, en m/s <sup>2</sup> .		
Poignées avant/arrière:	2,9/4,9	4,1/3,6
<b>Couteaux</b>		
Type	Double tranchant	Double tranchant
Longueur, mm	450	590
Vitesse des couteaux, taille/min	4050	4050

Remarque 1: émission sonore dans l'environnement mesurée comme puissance acoustique (L<sub>WA</sub>) selon la directive UE 2000/14/CE. Le niveau de puissance sonore reporté pour la machine a été mesuré avec l'équipement de coupe d'origine qui donne le niveau le plus élevé. Le niveau de puissance sonore garanti diffère du niveau mesuré en cela qu'il prend également en compte la dispersion et les variations d'une machine à l'autre du même modèle, conformément à la directive 2000/14/CE.

Remarque 2: Les données reportées pour le niveau de pression sonore équivalent pour la machine montrent une dispersion statistique typique (déviatoin standard) de 1 dB (A).

Remarque 3: Les données reportées pour le niveau de vibrations équivalent montrent une dispersion statistique typique (déviatoin standard) de 1 m/s<sup>2</sup>.

## CARACTÉRISTIQUES TECHNIQUES

### Assurance de conformité UE (Concerne seulement l'Europe)

Nous, **Husqvarna AB**, SE-561 82 Huskvarna, Suède, tél: +46-36-146500, déclarons, sous notre seule responsabilité, que le produit auquel se rattache la présente déclaration: taille-haies **Husqvarna 122HD45 et 122HD60** à partir des numéros de série de l'année de fabrication 2011 et ultérieurement (l'année est indiquée en clair sur la plaque d'identification et suivie d'un numéro de série) sont conforme aux dispositions des directives du Conseil:

- du 17 mai 2006 "directive machines" **2006/42/CE**
- du 26 février 2014 "compatibilité électromagnétique" **2014/30/UE**.
- du 8 mai 2000 "émissions sonores dans l'environnement" **2000/14/CE**. Estimation de la conformité effectuée selon l'Annexe V.

Pour des informations sur les émissions sonores, voir le chapitre Caractéristiques techniques. Les normes harmonisées suivantes ont été appliquées: **EN ISO 12100-2:2009, CISPR 12:2007, EN ISO 10517:2009**

SMP Svensk Maskinprovning AB, Fyrisborgsgatan 3, SE-754 50 Uppsala, Suède, a effectué un contrôle de type volontaire pour Husqvarna AB. Les certificats ont les numéros: **SEC/10/2280** - 122HD45, **SEC/10/2280** - 122HD60  
Huskvarna, le 1 décembre 2010



Bo Jonsson, directeur du développement  
(Représentant autorisé d'Husqvarna AB et responsable de la documentation technique.)

## VERKLARING VAN DE SYMBOLEN

### Symbolen

**WAARSCHUWING!** Een heggenschaar kan bij onjuist of slordig gebruik een gevaarlijk gereedschap zijn, dat ernstig zelfs levensbedreigend letsel kan veroorzaken. Het is van het grootste belang dat u de inhoud van deze gebruiksaanwijzing leest en begrijpt.

Neem de gebruiksaanwijzing grondig door en gebruik de machine niet voor u alles duidelijk heeft begrepen.

Draag altijd:

- Goedgekeurde gehoorbeschermers
- Een goedgekeurde oogbescherming

Dit product voldoet aan de geldende CE-richtlijnen.

Gebruik altijd goedgekeurde veiligheidshandschoenen.

Gebruik slipvastе en stevige laarzen of schoenen.

Geluidsemissie naar de omgeving volgens de richtlijnen van de Europese Gemeenschap. De emissie van de machine wordt aangegeven in het hoofdstuk Technische gegevens en op plaatjes.

Startinstructie Zie instructies onder de kop Starten en stoppen.



**Overige op de machine aangegeven symbolen/ plaatjes verwijzen naar specifieke eisen aan certificering op bepaalde markten.**



De motor wordt uitgezet door de stopschakelaar naar stopstand te schuiven. N.B.! De stopschakelaar gaat automatisch terug naar startstand. Om een ongewenste start te voorkomen, moet de bougiekap altijd van de bougie worden gehaald bij montage, controle en/of onderhoud.

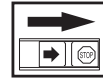

Gebruik altijd goedgekeurde veiligheidshandschoenen.

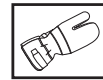

Moet regelmatig schoongemaakt worden.

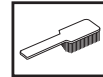

Controleer met het blote oog.



Gebruik van veiligheidsbril of vizier verplicht.



## INHOUD

### Inhoud

#### VERKLARING VAN DE SYMBOLEN

Symbolen ..... 118

#### INHOUD

Inhoud ..... 119

Voor het starten moet u rekening houden met de volgende punten: ..... 119

#### INLEIDING

Beste klant! ..... 120

#### WAT IS WAT?

Wat is wat? ..... 121

#### ALGEMENE VEILIGHEIDSINSTRUCTIES

Belangrijk ..... 122

Persoonlijke veiligheidsuitrusting ..... 122

Veiligheidsuitrusting van de machine ..... 123

#### BRANDSTOFHANTERING

Brandstofveiligheid ..... 126

Brandstof ..... 126

Tanken ..... 127

#### STARTEN EN STOPPEN

Controle voor het starten ..... 128

Starten en stoppen ..... 128

#### ARBEIDSTECHNIEK

Algemene werkinstructies ..... 130

#### ONDERHOUD

Carburateur ..... 132

Geluiddemper ..... 132

Koelsysteem ..... 132

Bougie ..... 133

Luchtfilter ..... 133

Overbrenging ..... 133

Maaielement ..... 134

Schoonmaken en smeren ..... 134

Onderhoudsschema ..... 135

#### TECHNISCHE GEGEVENS

Technische gegevens ..... 136

EG-verklaring van overeenstemming ..... 137

### Voor het starten moet u rekening houden met de volgende punten:

Lees de gebruiksaanwijzing aandachtig.



**WAARSCHUWING!** Langdurige blootstelling aan lawaai kan leiden tot permanente gehoorbeschadiging. Gebruik daarom altijd goedgekeurde gehoorbescherming.



**WAARSCHUWING!** De oorspronkelijke vormgeving van de machine mag in geen enkel geval gewijzigd worden zonder toestemming van de fabrikant. Men moet altijd originele onderdelen gebruiken. Niet goedgekeurde wijzigingen en/of niet-originele onderdelen kunnen tot ernstige verwondingen of de dood van zowel gebruiker als omstanders leiden.



**WAARSCHUWING!** Een heggenschaar kan bij onjuist of slordig gebruik een gevaarlijk gereedschap zijn, dat ernstig zelfs levensbedreigend letsel kan veroorzaken. Het is van het grootste belang dat u de inhoud van deze gebruiksaanwijzing leest en begrijpt.

---

## INLEIDING

---

### Beste klant!

Gefeliciteerd met de aankoop van een Husqvarna-product! Husqvarna heeft een geschiedenis die teruggaat tot 1689 toen koning Karl XI aan het strand van het riviertje Huskvarna een fabriek liet bouwen voor de productie van musketten. De locatie aan de Huskvarna was logisch omdat het riviertje werd gebruikt om waterkracht op te wekken en op die manier een waterkrachtcentrale vormde. In de meer dan 300 jaar van het bestaan van de Husqvarna-fabriek zijn ontelbare producten geproduceerd, van houtfornuizen tot moderne keukenmachines, naaimachines, fietsen, motorfietsen enz. In 1956 werd de eerste motormaaier geïntroduceerd, die in 1959 werd gevolgd door een motorkettingzaag. Het is op dit terrein dat Husqvarna tegenwoordig actief is.

Husqvarna is heden ten dage een van de meest vooraanstaande producenten ter wereld van producten voor bos en tuin met kwaliteit en prestatie als de hoogste prioriteit. De missie is het ontwikkelen, produceren en op de markt brengen van gemotoriseerde producten voor bos- en tuinbouw en de bouw- en constructie-industrie. Het doel van Husqvarna is ook voorop te lopen met betrekking tot ergonomie, gebruikersvriendelijkheid, veiligheid en milieubewustzijn. Daarom is een grote hoeveelheid verschillende snufjes ontwikkeld om de producten op deze terreinen te verbeteren.

We zijn ervan overtuigd dat u de kwaliteit en prestaties van ons product gedurende een lange periode naar volle tevredenheid zult waarderen. Door de aankoop van één van onze producten krijgt u de beschikking over professionele hulp bij reparaties en service mocht er toch iets gebeuren. Wanneer u de machine niet heeft gekocht bij een van onze erkende dealers, kunt u hen vragen naar de dichtstbijzijnde servicewerkplaats.

Wij hopen dat u tevreden zult zijn met uw machine en dat deze u gedurende lange tijd zal vergezellen. Denk erom dat deze gebruiksaanwijzing een waardevol document is. Door de inhoud (gebruik, service, onderhoud enz.) te volgen kunt u de levensduur van uw machine én de tweedehands waarde aanzienlijk verlengen. Mocht u uw machine verkopen moet u ervoor zorgen de gebruiksaanwijzing aan de nieuwe eigenaar over te dragen.

Hartelijk dank voor het feit dat u een Husqvarna-product gebruikt!

Husqvarna AB werkt voortdurend aan het verder ontwikkelen van haar producten en houdt zich dan ook het recht voor om zonder aankondiging vooraf wijzigingen in o.a. vorm en uiterlijk door te voeren.



## WAT IS WAT?

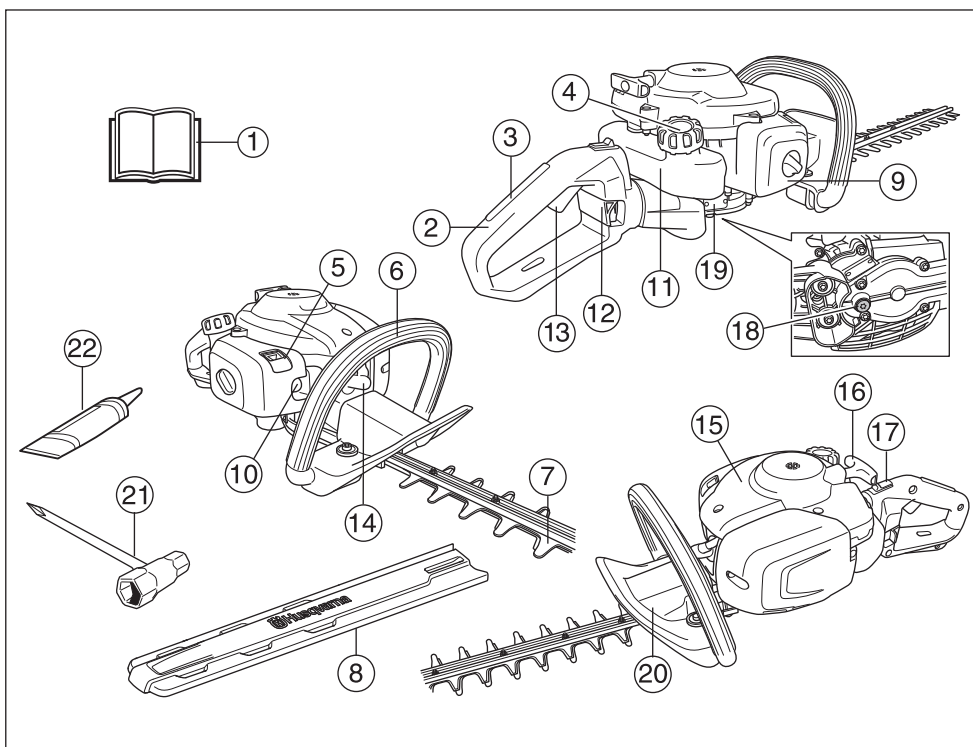

### Wat is wat?

- |                          |   |
|--------------------------|---|
| 1 Gebruiksaanwijzing     | 12 Vergrendeling voor handvat 122HD60   |
| 2 Handvat                | 13 Gashendel                            |
| 3 Gashendelvergendeling  | 14 Bougiekap en bougie                  |
| 4 Tankdop                | 15 Cilinderkap                          |
| 5 Choehendel             | 16 Starhendel                           |
| 6 Voorste handvat        | 17 Stopschakelaar                       |
| 7 Blad en bladbeschermer | 18 Vuldop voor smeermiddel, versnelling |
| 8 Transportbeschermer    | 19 Overbrenging                         |
| 9 Luchtfilterdeksel      | 20 Handbeschermer                       |
| 10 Brandstofpomp         | 21 Combisleutel                         |
| 11 Brandstoftank         | 22 Tube smeermiddel                     |

## ALGEMENE VEILIGHEIDSINSTRUCTIES

### Belangrijk

#### BELANGRIJK!

De machine is uitsluitend bedoeld voor het knippen van twijgen en takken.

Gebruik nooit een machine die zo gewijzigd is dat ze niet langer overeenkomt met de originele uitvoering.

Gebruik de machine nooit als u moe bent, alcohol heeft gedronken of medicijnen heeft ingenomen die uw gezichtsvermogen, beoordelingsvermogen of coördinatievermogen negatief beïnvloeden.

Draag altijd persoonlijke veiligheidsuitrusting. Zie instructies in het hoofdstuk "Persoonlijke veiligheidsuitrusting".

Gebruik de machine nooit bij extreme klimaatomstandigheden zoals strenge kou of een zeer warm en/of vochtig klimaat.

Gebruik nooit een machine die defect is. Volg de onderhouds-, controle- en service-instructies van deze gebruiksaanwijzing. Bepaalde onderhouds- en servicemaatregelen moeten uitgevoerd worden door opgeleide en gekwalificeerde specialisten. Zie instructies in het hoofdstuk Onderhoud.

Alle kappen en beschermkappen moeten gemonteerd zijn voor de start. Zorg ervoor dat ontstekers en ontstekingskabel onbeschadigd zijn om het risico van elektrische stoten te voorkomen.



**WAARSCHUWING!** Deze machine produceert tijdens bedrijf een elektromagnetisch veld. Dit veld kan onder bepaalde omstandigheden de werking van actieve of passieve medische implantaten verstoren. Om het risico op ernstig of fataal letsel te beperken, raden we personen met een medisch implantaat aan om contact op te nemen met hun arts en de fabrikant van het medische implantaat voordat ze deze machine gaan bedienen.



**WAARSCHUWING!** Een motor laten lopen in een afgesloten of slecht geventileerde ruimte kan dodelijke ongelukken veroorzaken door verstikking of koolmonoxidevergiftiging.



**WAARSCHUWING!** Sta nooit toe dat kinderen de machine gebruiken of in de buurt van de machine zijn. Omdat de machine is uitgerust met een terugverende stopschakelaar en kan worden gestart op lage snelheid en met weinig kracht op de starthandgreep, kunnen zelfs kleine kinderen onder bepaalde omstandigheden de kracht hebben, die nodig is om de machine te starten. Dat kan een risico van ernstig persoonlijk letsel inhouden. Verwijder daarom de bougiekap wanneer de machine niet onder toezicht staat.



**WAARSCHUWING!** Defecte messen kunnen het risico op ongevallen verhogen.

### Persoonlijke veiligheidsuitrusting

#### BELANGRIJK!

Een heggenschaar kan bij onjuist of slordig gebruik een gevaarlijk gereedschap zijn, dat ernstig zelfs levensbedreigend letsel kan veroorzaken. Het is van het grootste belang dat u de inhoud van deze gebruiksaanwijzing leest en begrijpt.

Bij al het gebruik van de machine moet goedgekeurde persoonlijke beschermingsuitrusting gebruikt worden. Persoonlijke beschermingsuitrusting elimineert de risico's niet, maar vermindert het schadelijk effect in geval van een ongeval. Vraag uw dealer om raad wanneer u uw uitrusting koopt.



**WAARSCHUWING!** Wees altijd bedacht op waarschuwingssignalen of geroep wanneer u gehoorbescherming gebruikt. Doe de gehoorbescherming altijd af zodra de motor is gestopt.

#### GEHOORBESCHERMING

U moet gehoorbescherming met voldoende dempvermogen dragen.



#### OOGBESCHERMING

Gebruik altijd goedgekeurde oogbescherming. Wanneer u een vizier gebruikt moet u ook een goedgekeurde veiligheidsbril gebruiken. Met een goedgekeurde veiligheidsbril wordt een bril bedoeld die voldoet aan norm ANSI Z87.1 voor de VS en EN 166 voor de EU-landen.



## ALGEMENE VEILIGHEIDSinSTRUCTIES

### HANDSCHOENEN

Draag handschoenen indien nodig, b.v. wanneer u de snijuitrusting monteert.



### LAARZEN

Gebruik slipvaste en stevige laarzen of schoenen.



### KLEDING

Draag kleding van stevige stof en draag geen loszittende kleding die gemakkelijk vast kan haken in takken en struikgewas. Draag altijd een stevige lange broek. Draag geen sieraden, korte broek of sandalen en loop niet op blote voeten. Zorg ervoor dat uw haar niet lager dan uw schouders hangt.

### EHBO-KIT

U moet altijd een EHBO-kit bij de hand hebben.



## Veiligheidsuitrusting van de machine

In dit hoofdstuk wordt verklaard wat de veiligheidsonderdelen van de machine zijn, welke functie ze hebben en hoe de controle en het onderhoud moeten uitgevoerd worden om hun goede werking veilig te stellen. Bekijk het hoofdstuk Wat is wat? om te zien waar deze onderdelen zich bevinden op uw machine.

De levensduur van de machine kan worden verkort en het risico van ongelukken kan toenemen wanneer het onderhoud aan de machine niet op de juiste manier wordt uitgevoerd en wanneer service en/of reparaties niet vakkundig worden gedaan. Indien u meer informatie nodig heeft, verzoeken wij u contact op te nemen met de dichtstbijzijnde servicewerkplaats.

### BELANGRIJK!

Om service en reparaties aan de machine uit te voeren, moet u een speciale opleiding hebben. Dit geldt vooral voor de veiligheidsuitrusting van de machine. Als de machine één van de volgende controles niet goed doorstaat, moet u ermee naar uw servicewerkplaats gaan. Als u één van onze producten koopt, garandeert dit dat de reparaties en service door een vakman kunnen worden uitgevoerd. Als u uw machine heeft gekocht bij één van onze dealers die geen servicewerkplaats heeft, vraag hem dan waar de dichtstbijzijnde erkende werkplaats is.



**WAARSCHUWING! Gebruik de machine nooit wanneer de veiligheidsuitrusting defect is. De veiligheidsuitrusting van de machine moet gecontroleerd en onderhouden worden zoals beschreven in dit hoofdstuk. Als uw machine niet door alle controles komt, moet u ermee naar uw servicewerkplaats voor reparatie.**

### Gashendelvergrendeling

De gashendelvergrendeling is geconstrueerd om onopzettelijke activering van de gashendel te voorkomen. Wanneer de vergrendeling (A) in het handvat wordt gedrukt (= wanneer men het handvat vasthoudt) wordt de gashendel ontkoppeld (B). Wanneer men het handvat loslaat, gaan zowel de gashendel als de gashendelvergrendeling terug naar hun respectievelijke beginposities. Dit gebeurt via twee van elkaar onafhankelijke terugveersystemen. Deze positie houdt in dat de gashendel automatisch vergrendeld wordt op stationair draaien.

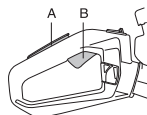

Controleer of de gashendel vergrendeld is in de stationaire stand wanneer de gashendelvergrendeling in de oorspronkelijke stand staat.



Druk de gashendelvergrendeling in en controleer of ze teruggaat naar de oorspronkelijke positie wanneer u haar loslaat.

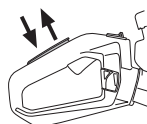

## ALGEMENE VEILIGHEIDSINSTRUCTIES

Controleer of de gashendel en de gashendelvergrendeling vlot lopen en of hun terugspringveersystemen werken.

Zie de aanwijzingen in het hoofdstuk Start. Start de heggenschaar en geef vol gas. Laat de gashendel los en controleer of de messen stoppen en stil blijven staan. Als de messen bewegen wanneer de gashendel in stationairstand staat, moet het stationair toerental van de carburateur afgesteld worden. Zie de aanwijzingen in het hoofdstuk Onderhoud.

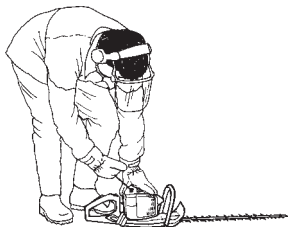

### Stopschakelaar

De stopschakelaar moet gebruikt worden om de motor uit te schakelen.

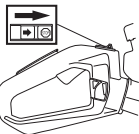

Start de motor en controleer of de motor wordt uitgeschakeld wanneer de stopschakelaar in de stopstand wordt gezet. De stopschakelaar gaat automatisch terug naar startstand. Om een ongewenste start te voorkomen, moet de bougiekap altijd van de bougie worden gehaald bij montage, controle en/of onderhoud.

### Handbescherming



De handbescherming voorkomt tevens dat een hand in aanraking komt met de werkende messen, bijv. wanneer de gebruiker de grip op het voorste handvat verliest.

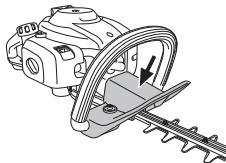

Zorg ervoor dat de handbescherming correct aangebracht is.

Controleer of de handbescherming niet beschadigd is.

### Trillingdempingssysteem



Uw machine is uitgerust met een trillingdempingssysteem dat geconstrueerd is om zo trillingvrij en comfortabel mogelijk met de zaag te kunnen werken.

Het trillingdempingssysteem van de machine reduceert het overbrengen van de trillingen van de motoreenheid/snijuitrusting op de handvateenheid van de machine.

Het motorlichaam, inclusief de bladen, hangt met behulp van vier rubberen lagerbussen aan het stuur.

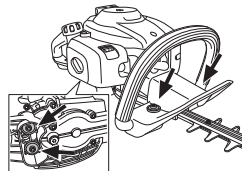

Controleer het trillingdempingselement regelmatig op materiaalbarsten en vervormingen. Controleer of de trillingdempingselementen heel zijn en goed vast zitten.



**WAARSCHUWING!** Als men teveel wordt blootgesteld aan trillingen, kan dit tot bloedvat- en zenuwbeschadigingen leiden bij personen die een slechte bloedcirculatie hebben. Consulteer uw dokter wanneer u symptomen heeft die gekoppeld kunnen worden aan te grote blootstelling aan trillingen. Zulke symptomen zijn: slapen, geen gevoel, "kriebels", "speldeprikken", pijn, geen of vermindering van kracht, huidverkleuringen of veranderingen van het huidoppervlak. Deze symptomen hebben meestal betrekking op vingers, handen of polsen. De risico's kunnen bij lage temperaturen toenemen.

### Geluiddemper

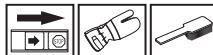

De geluiddemper werd ontworpen om het geluidsniveau zo laag mogelijk te houden, en om de uitlaatgassen weg te richten van de gebruiker. Geluiddempers uitgerust met katalysator zijn ook ontworpen om schadelijke stoffen in de uitlaatgassen te reduceren.



In landen met een warm en droog klimaat is het risico op brand erg groot. Wij hebben daarom de geluiddempers uitgerust met een zogenaamd vonkenopvangnet.

## ALGEMENE VEILIGHEIDSinSTRUCTIES

Controleer of de geluiddemper van uw machine uitgerust is met zo'n net.

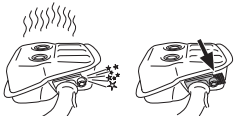

Voor geluiddempers is het erg belangrijk dat de controle-, onderhouds- en service-instructies gevolgd worden.

Gebruik de machine nooit wanneer de geluiddemper defect is.



Controleer regelmatig of de geluiddemper vastzit in de machine.



Als de geluiddemper van uw machine uitgerust is met een vonkenopvangnet, moet dit regelmatig schoongemaakt worden. Een verstopt net leidt tot oververhitting van de motor wat tot ernstige beschadigingen van de motor leidt.

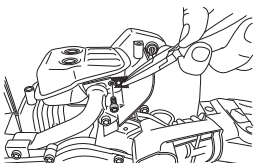

**WAARSCHUWING!** Tijdens het gebruik en een tijdje daarna is de geluiddemper met katalysator erg warm. Dit geldt ook bij stationair draaien. Aanraking kan brandwonden aan de huid veroorzaken. Denk om het brandgevaar!



**WAARSCHUWING!** De binnenkant van de geluiddemper bevat chemicaliën die kankerverwekkend kunnen zijn. Vermijd contact met deze elementen wanneer de carburateur is beschadigd.



**WAARSCHUWING!** Denk erom dat: De uitlaatgassen van de motor zijn heet en kunnen vonken bevatten die brand kunnen veroorzaken. Start de machine daarom nooit binnenshuis of in de buurt van licht ontvlambaar materiaal!

### Blad en bladbeschermkap



Het buitenste deel van de bladen (1) heeft de vorm van een bladbeschermkap. De bladbeschermkap moet voorkomen dat een lichaamsdeel in contact komt met de bladen.

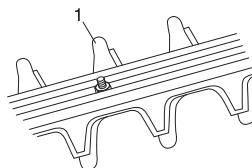

Controleer mesbeschermkap op beschadigingen en barsten. Vervang het snijaggregaat als dit verbogen of beschadigd is.

### Overbrenging

Door werkzaamheden met de machine wordt de overbrenging warm. Raak de overbrenging niet aan om brandwonden te voorkomen.

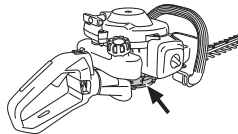

## BRANDSTOFHANTERING

### Brandstofveiligheid

Start de machine nooit:

- 1 Als u er brandstof op gemorst heeft. Neem alle gemorste brandstof af en laat de benzineresten verdampen.
- 2 Als u brandstof op uzelf of op uw kleding gemorst heeft, trek schone kleding aan. Was de lichaamsdelen die in contact zijn geweest met brandstof. Gebruik water en zeep.
- 3 Als de machine brandstof lekt. Controleer de tankdop en de brandstofleidingen regelmatig op lekkage.

### Transport en opbergen

- Bewaar en vervoer de machine en brandstof zo, dat eventuele lekkage en dampen niet in contact kunnen komen met vonken of open vuur, bijvoorbeeld van elektrische machines, elektrische motoren, stopcontacten/schakelaars, verwarmingsketels e.d.
- Bij opslag en vervoer van brandstof moeten altijd speciaal voor dat doel bestemde en goedgekeurde tanks worden gebruikt.
- Als de machine gedurende lange tijd niet gebruikt zal worden, moet de brandstoftank leeggemaakt worden. Vraag bij uw tankstation of bij de gemeente waar u de afgetapte brandstof kwijt kan.
- Zorg ervoor dat de machine goed is schoongemaakt en dat een volledige servicebeurt is gegeven voor een lange periode van stalling.
- De transportbescherming van de snijuitrusting moet tijdens vervoer of opslag van de machine altijd aangebracht zijn.
- Zet de machine vast tijdens transport.



**WAARSCHUWING! Wees voorzichtig bij het hanteren van brandstof. Denk aan de brand-, explosie- en inademingsrisico's.**

### Brandstof

**N.B.!** De machine is uitgerust met een tweetaktmotor; gebruik daarom altijd een mengsel van benzine en tweetaktolie. Om zeker te zijn van de juiste mengverhouding is het erg belangrijk dat u de hoeveelheid olie altijd nauwkeurig afmeet. Bij het mengen van kleine brandstofhoeveelheden zullen zelfs kleine afwijkingen van invloed zijn op de mengverhouding.



**WAARSCHUWING! Brandstof en brandstofdampen zijn zeer brandgevaarlijk en kunnen leiden tot ernstig letsel bij inademing en contact met de huid. Wees daarom voorzichtig wanneer u met brandstof werkt en zorg voor goede luchtventilatie bij de brandstofhantering.**

### Benzine



**N.B.!** Gebruik altijd met olie gemengde kwaliteitsbenzine van minimaal 90 octaan (RON). Indien uw machine is uitgerust met een katalysator (zie hoofdstuk Technische gegevens) moet altijd een loodvrije met olie gemengde kwaliteitsbenzine worden gebruikt. Gelode benzine beschadigt de katalysator.

Waar milieuvriendelijke benzine, de zog. alkylaatzbenzine, verkrijgbaar is, moet deze gebruikt worden.



- Het aanbevolen laagste octaangehalte is 90 (RON). Indien u de motor laat lopen op benzine met een lager octaangehalte dan 90, kan het zogenaamde kloppen optreden. Hierdoor stijgt de motortemperatuur wat tot zware motorbeschadigingen kan leiden.
- Als men voortdurend met een hoog toerental werkt, is het aan te raden een hoger octaangehalte te gebruiken.

### Tweetaktolie

- Voor de beste resultaten en prestaties, moet u HUSQVARNA tweetaktolie gebruiken, die speciaal wordt gemaakt voor onze luchtgekoelde tweetaktmotoren.
- Gebruik nooit tweetaktolie die bedoeld is voor watergekoelde buitenboordmotoren, zogenaamde outboardoil (aangeduid met TCW).
- Gebruik nooit olie bedoeld voor vier-takt motoren.
- Een lage oliekwaliteit of een te rijk olie/brandstofmengsel kan de functie van de katalysator op het spel zetten en de levensduur verminderen.
- Mengverhouding

1:50 (2%) met HUSQVARNA tweetaktolie.

1:33 (3%) met andere olie, gemaakt voor luchtgekoelde tweetaktmotoren, geklassificeerd voor JASO FB/ISO EGB.

Benzine, liter	Tweetaktolie, liter	
	2% (1:50)	3% (1:33)
5	0,10	0,15
10	0,20	0,30
15	0,30	0,45
20	0,40	0,60

## BRANDSTOFHANTERING

### Mengen

- Meng de benzine en olie altijd in een schone jerrycan die goedgekeurd is voor benzine.
- Begin altijd met de helft van de benzine die gemengd moet worden erin te gieten. Giet er daarna de gehele oliehoeveelheid bij. Meng (schud) het brandstofmengsel. Giet er de resterende hoeveelheid benzine bij.
- Meng (schud) de brandstofhoeveelheid goed voor u de brandstoftank van de machine vult.

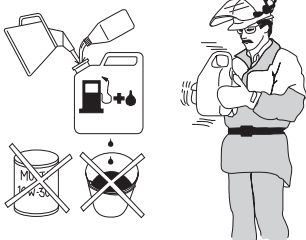

- Meng niet meer brandstof dan voor max. 1 maand nodig is.
- Als u de machine gedurende een langere tijd niet gebruikt, moet u de brandstoftank leeg maken en hem schoonmaken.



**WAARSCHUWING!** De katalysatorgeluiddemper wordt erg heet, zowel tijdens het gebruik als na het stoppen. Dit geldt ook voor stationair draaien. Verlies het brandgevaar niet uit het oog vooral wanneer u in de buurt bent van brandgevaarlijke stoffen en/of gassen.

### Tanken



**WAARSCHUWING!** Om het risico op brand te verminderen, moet u de volgende voorzorgsmaatregelen nemen:

Rook niet of plaats geen warme voorwerpen in de buurt van de brandstof.

Tank nooit terwijl de motor draait.

Vul brandstof bij in een goed geventileerde ruimte. Vul brandstof nooit binnenshuis bij.

Stop de motor en laat hem voor het tanken enkele minuten afkoelen.

Open de dop van de tank voorzichtig wanneer u wilt tanken zodat eventuele overdruk langzaam verdwijnt.

Draai de dop van de tank goed vast na het tanken.

Haal de machine altijd weg van de tankplaats en -bron voordat u hem start.

- Gebruik een benzinetank met overvulbescherming.
- Maak de omgeving rond de tankdop schoon. Verontreinigingen in de tank kunnen defecten veroorzaken.
- Zorg ervoor dat de brandstof goed gemengd is door de jerrycan te schudden voor u de tank vult.

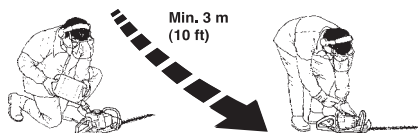

## STARTEN EN STOPPEN

### Controle voor het starten



- Inspecteer de werkomgeving. Verwijder voorwerpen die weggeslingerd kunnen worden.
- Controleer de snijuitrusting. Gebruik nooit botte, gebarsten of beschadigde messen.
- Controleer of de machine volledig bedrijfsklaar is. Controleer of alle moeren en bouten goed vastgedraaid zijn.
- Zorg ervoor dat de overbrenging goed gesmeerd is. Zie aanwijzingen in het hoofdstuk Overbrenging.
- Controleer of de snijuitrusting altijd stopt, wanneer de motor stationair loopt.
- Gebruik de machine alleen voor het beoogde doel.
- Controleer of de handvat- en veiligheidsfuncties in orde zijn. Gebruik nooit een machine waarbij een onderdeel ontbreekt of die, buiten de specificatie om, gewijzigd is.
- Alle kappen moeten juist gemonteerd zijn en zonder gebreken voor de machine wordt gestart.

### Starten en stoppen



**WAARSCHUWING!** Er moet een complete versnelling zijn gemonteerd voordat de machine wordt gestart. Als dit niet gebeurt, kan de koppeling losraken en persoonlijk letsel veroorzaken.

Verplaats de heggenchaar altijd ca. 3 m van de plaats waar u de tank bijgevuld heeft, voordat u de motor start. Leg de machine op een vaste ondergrond. Denk erom dat de messen gaan bewegen, zodra u de motor start. Zorg ervoor dat de messen niet met obstakels in aanraking kunnen komen. Houd onbevoegden uit de buurt van de werkplek, anders bestaat er kans op ernstig persoonlijk letsel. De veiligheidsafstand bedraagt 15 meter.

### Koude motor



**Choke:**

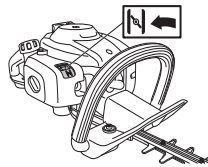

Zet de choke-hendel in de choke-positie.



**Brandstofpomp:** Druk een aantal malen op de rubberen balg van de brandstofpomp tot er brandstof in de balg komt (ca. 6 keer). De balg hoeft niet helemaal gevuld te worden.

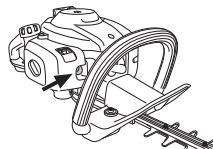

### Starten



Druk het machinelichaam met uw linkerhand tegen de grond (N.B.! Niet met uw voet!). Pak de starthendel beet, trek met uw rechterhand het starterkoord langzaam uit tot u weerstand voelt (de starthaken grijpen in) en maak vervolgens snelle en krachtige trekbewegingen. **Wikkel het startkoord nooit rond uw hand.**



Druk de chokehendel onmiddellijk in wanneer de motor ontsteekt, en herhaal de startpogingen tot de motor start.

**N.B.!** Wanneer de chokehendel weer naar de oorspronkelijke positie wordt gedrukt, werkt de motor bij



## STARTEN EN STOPPEN

een hogere snelheid, de zogenaamde startgaspositie, en komen de bladen in beweging. De startgaspositie wordt opgeheven door gas te geven via de gashendel.

**N.B.!** Trek het starterkoord niet volledig uit en laat de starthendel niet zomaar los wanneer het volledig uitgetrokken is. Dit kan tot beschadigingen van de machine leiden.

### Warme motor



Druk het machinelichaam met uw linkerhand tegen de grond (N.B.! Niet met uw voet!). Pak de starthendel beet, trek met uw rechterhand het starterkoord langzaam uit tot u weerstand voelt (de starthaken grijpen in) en maak vervolgens snelle en krachtige trekbewegingen. **Wikkel het startkoord nooit rond uw hand.**

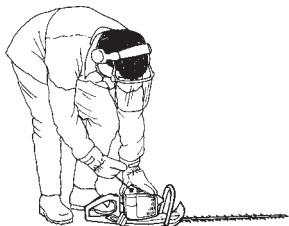

### Stoppen

De motor wordt uitgezet door de stopschakelaar naar stopstand te schuiven.

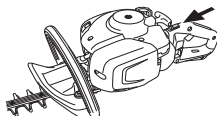

### N.B.!

De stopschakelaar gaat automatisch terug naar startstand. Om een ongewenste start te voorkomen, moet de bougiekap altijd van de bougie worden gehaald bij montage, controle en/of onderhoud.

## ARBEIDSTECHNIEK

### Algemene werkinstructies

#### BELANGRIJK!

In dit hoofdstuk worden de basisveiligheidsregels voor het werken met een heggenschaar behandeld.

Wanneer u in een situatie belandt waarin u niet goed weet hoe u verder te werk moet gaan, moet u een expert raadplegen. Wend u tot uw dealer of uw servicewerkplaats.

Gebruik de machine nooit voor taken waarvoor u niet voldoende gekwalificeerd bent.



**WAARSCHUWING!** De machine kan ernstige persoonlijke ongelukken veroorzaken. Lees daarom eerst de veiligheidsinstructies goed door. Leer hoe u de machine moet gebruiken.



**WAARSCHUWING!** Knippend gereedschap. Raak het gereedschap niet aan zonder eerst de motor af te zetten.

### Veiligheidsvoorschriften voor uw omgeving

- Laat nooit kinderen de machine gebruiken.
- Controleer de omgeving en vergewis u ervan dat er geen risico bestaat dat mensen of dieren in contact komen met de snijuitrusting.
- Let erop dat tijdens de werkzaamheden niemand binnen een straal van 15 meter komt.
- Laat nooit een ander de machine gebruiken zonder u ervan te verzekeren dat ze de inhoud van de gebruiksaanwijzing hebben begrepen.
- Werk nooit op een ladder, stoel of andere verhoging die niet stevig vast staat.



- Denk erom dat de operator verantwoordelijk is voor ongelukken of beschadigingen van andere mensen of hun eigendommen.

### Veiligheidsvoorschriften tijdens het werk



- Let erop dat u tijdens het werken altijd op een veilige en stabiele ondergrond staat.
- Laat de machine nooit zonder toezicht met draaiende motor achter.
- Gebruik altijd beide handen om de machine vast te houden. Houd de machine voor uw lichaam.

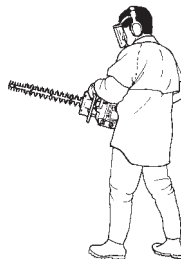

- Zorg ervoor dat uw handen en voeten niet bij de snijuitrusting komen als de motor draait.



- Wanneer u de motor hebt afgezet, moet u uw handen en voeten uit de buurt van de snijuitrusting houden tot ze helemaal gestopt is.
- Wees alert op stukken tak die tijdens het knippen weggeslingerd kunnen worden.
- Knip niet te dicht bij de grond. Hierdoor kunnen stenen en andere voorwerpen weggeslingerd worden.
- Onderzoek het te snoeien object op vreemde voorwerpen zoals elektriciteitsleidingen, insecten, dieren enz. of op voorwerpen die de snijuitrusting kunnen beschadigen zoals bijv. metalen voorwerpen.
- Als er een voorwerp geraakt wordt of er trillingen ontstaan, moet u de machine stoppen. Haal de bougiekabel van de bougie. Controleer of de machine niet beschadigd is. Repareer eventuele beschadigingen.
- Mocht er tijdens de werkzaamheden iets tussen de messen vast komen zitten, moet de motor uitgezet worden en moeten de messen helemaal gestopt zijn voordat ze worden schoongemaakt. Haal de bougiekabel van de bougie.

## ARBEIDSTECHNIEK

Wanneer de bladen vastlopen, kunnen ze worden losgemaakt door de combisleutel in de versnelling te steken. Verwijder de vuldop voor het smeermiddel, steek de combisleutel in de versnelling en draai hem heen en weer.

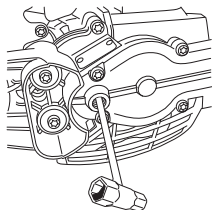

### Veiligheidsvoorschriften na het voltooiën van de werkzaamheden



- De transportbescherming moet altijd op de snijuitrusting geplaatst worden als de machine niet wordt gebruikt.
- Vóór reinigen, repareren of inspecteren moet u erop letten dat de snijuitrusting gestopt is. Haal de startkabel van de bougie.
- Gebruik altijd sterke handschoenen wanneer u de snijuitrusting repareert. Ze is erg scherp en kan makkelijk snijwonden veroorzaken.



- Bewaar de machine buiten het bereik van kinderen.
- Gebruik bij reparatie alleen originele reserveonderdelen.

### Basistechniek

- Werk met pendelvormige bewegingen van beneden naar boven wanneer u zijkanten knipt.
- Pas de hoeveelheid gas aan de belasting aan.
- Bij het knippen van een heg moet u de motor altijd bij de heg vandaan houden.
- Hou de machine zo dicht mogelijk bij uw lichaam voor de beste balans.

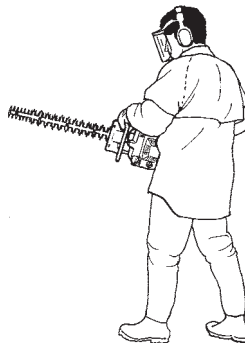

- Zorg ervoor dat de punt de grond niet raakt.
- Forceer het werk niet, beweeg de heggenschaar in een regelmatig tempo, zodat alle takjes gelijkmatig afgeknipt worden.

### 122HD60

De achterhandgreep van de heggenschaar kan in vijf standen worden gezet door het palletje uit te trekken. Zie afbeelding. Tijdens het afstellen van de handgreep moet de heggenschaar stationair draaien of uitgeschakeld zijn.

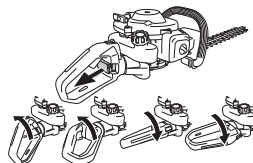

- Tijdens de knipwerkzaamheden moet het handvat altijd omhoog wijzen, ongeacht de richting waar de heggenschaar heen wijst.

## ONDERHOUD

### Carburateur

#### Afstelling van het stationair toerental

Voor met het afstellen wordt begonnen, moet het luchtfilter schoon zijn en het luchtfilterdeksel gemonteerd zijn. Verzekert u ervan dat de startgaspositie is uitgeschakeld.

Stel het stationaire toerental af met behulp van afstelschroef T, indien nodig. Draai de T-schroef eerst met de wijzers van de klok mee tot de snijuitrusting in beweging komt. Draai de schroef vervolgens tegen de klok in tot de snijuitrusting tot stilstand komt. Het stationaire toerental is correct afgesteld als de motor in alle posities gelijkmatig loopt. Het stationaire toerental moet bovendien een stuk lager zijn dan de snelheid waarbij de snijuitrusting in beweging komt.

**Aanbevolen stationair toerental:** Zie hoofdstuk Technische gegevens.

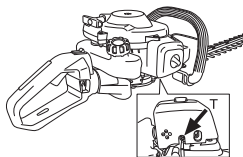

**WAARSCHUWING!** Als het stationair toerental niet zo kan worden afgesteld dat de snijuitrusting stilstaat, dient u uw dealer/servicewerkplaats te raadplegen. Gebruik de machine nooit voor deze correct is afgesteld of gerepareerd.

### Geluiddemper



**N.B.!** Bepaalde geluiddempers zijn voorzien van een katalysator. Zie het hoofdstuk Technische gegevens om te checken of uw machine voorzien is van een katalysator.

De geluiddemper is ontworpen om het geluid van de machine te reduceren, en om de uitlaatgassen van de gebruiker weg te richten. De uitlaatgassen zijn zeer heet en bevatten vonken die droge en ontvlambare materialen in brand kunnen steken.

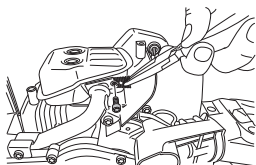

Bepaalde geluiddempers zijn voorzien van een speciaal vonkenopvangnet. Als uw machine met een dergelijke geluiddemper is uitgerust, moet u het net regelmatig reinigen. Gebruik hiervoor bij voorkeur een staalborstel.

Bij geluiddempers zonder katalysator moet het net één keer per week worden gereinigd en zo nodig worden vervangen. **Als het net is beschadigd, moet het worden vervangen.** Als het net regelmatig verstopt raakt, kan dit betekenen dat de carburateur verkeerd is afgesteld of dat de benzine is vermengd met te veel olie.

Bij geluiddempers met katalysator moet het net één keer per maand worden gecontroleerd en zo nodig worden gereinigd. **Als het net is beschadigd, moet het worden vervangen.** Indien het net vaak verstopt is, kan dit erop duiden dat de functie van de katalysator is afgenomen. Neem contact op met uw dealer voor controle. Met een verstopt net raakt de machine oververhit met beschadigingen aan cilinder en zuiger tot gevolg.

**N.B.!** Gebruik de machine nooit als de geluiddemper in slechte staat is.



**WAARSCHUWING!** Tijdens het gebruik en een tijdje daarna is de geluiddemper met katalysator erg warm. Dit geldt ook bij stationair draaien. Aanraking kan brandwonden aan de huid veroorzaken. Denk om het brandgevaar!

### Koelsysteem



Om de werktemperatuur zo laag mogelijk te houden, is de machine uitgerust met een koelsysteem.

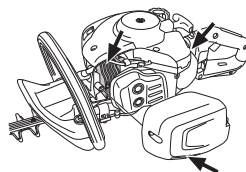

Het koelsysteem bestaat uit:

- 1 Koelflenzen op de cilinder.
- 2 Cilinderkap (leidt de koellucht naar de cilinder).
- 3 Luchtinlaat via het carter (in de tank).

Maak het koelsysteem één keer per week schoon met een borstel; dit moet vaker gebeuren wanneer u in moeilijke omstandigheden werkt. Een vuil of verstopt koelsysteem leidt tot oververhitting van de machine waardoor de cilinder en zuiger beschadigd kunnen worden.

## ONDERHOUD

### Bougie



De volgende factoren zijn van invloed op de conditie van de bougie:

- Een incorrecte afstelling van de carburateur.
- Een verkeerd oliemengsel in de brandstof (te veel of verkeerde olie).
- Een vuil luchtfilter.

Deze factoren veroorzaken afzettingen op de elektroden van de bougie, wat tot motordefecten en startmoeilijkheden kan leiden.

Wanneer de machine te weinig vermogen heeft, moeilijk start of onregelmatig onbelast draait, dient u altijd eerst de bougie te controleren voor u andere maatregelen neemt. Maak de bougie schoon als ze verstopt is en controleer of de afstand tussen de elektroden 0,5 mm bedraagt. De bougie moet na een maand gebruik, of eerder indien nodig, vervangen worden.

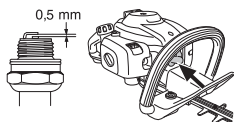

**N.B.!** Gebruik steeds het correcte bougietype! Andere types kunnen de zuiger/cilinder beschadigen. Zorg ervoor dat de bougie zog. radio-ontstoring heeft.

### Luchtfilter



Het luchtfilter dient regelmatig te worden schoongemaakt (stof en vuil verwijderen) om de volgende problemen te vermijden:

- Storingen van de carburateur
- Moeilijkheden bij het starten
- Vermogensverlies
- Onnodige slijtage van de motoronderdelen.
- Abnormaal hoog brandstofverbruik

Maak het filter na 25 werkuren schoon of vaker wanneer u in abnormaal stoffige omstandigheden werkt.



### Luchtfilter schoonmaken

Demonteer het cilinderdeksel en verwijder het filter. Maak het schoon in een warm sopje van water en zeep. Laat het filter drogen en olie het vervolgens in overeenkomstig de instructies.

Na een lange gebruiksperiode kan het luchtfilter niet meer worden gereinigd. Daarom moet het filter regelmatig vervangen worden. **Een beschadigd luchtfilter moet altijd vervangen worden.**

### Luchtfilter oliën

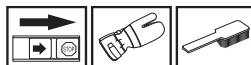

Gebruik altijd HUSQVARNA filterolie, artikelnr. 531 00 92-48. De filterolie bevat een oplosmiddel zodat het makkelijk gelijkmatig in het filter kan worden verdeeld. Vermijd daarom contact met de huid.

Doe het filter in een plastic zak en giet de filterolie erbij. Kneed de plastic zak om de olie te verdelen. Knijp het filter in de plastic zak uit en giet de overgebleven olie weg voordat het filter op de machine wordt gemonteerd. Gebruik nooit gewone motorolie. Deze zakt zeer snel door het filter naar beneden en blijft dan op de bodem liggen.



### Overbrenging



Op de versnelling bevindt zich een plug om smeermiddel bij te vullen. Gebruik de vetspuit om vet bij te vullen en herhaal dit na elke 25 bedrijfsuren. Gebruik Husqvarna's speciaalvet.

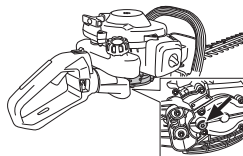

**N.B.!** De versnelling moet niet helemaal met vet gevuld worden. Het vet expandeert door de warmte die ontstaat als de machine loopt. Mocht de versnelling helemaal gevuld zijn met vet bestaat het risico van kapotte afdichtingen en lekkage van vet.

Het smeermiddel in het transmissiehuis moet normaal gezien alleen vervangen worden in geval van een reparatie.

## ONDERHOUD

### Maaielement

Controleer of de schroeven van het snijaggregaat correct zijn bevestigd. Draai ze vast met een aanhaalmoment van 7-10 Nm.



### Schoonmaken en smeren



Haal hars en plantensap van de messen met schoonmaakmiddel 531 00 75-13 (UL22) voor of na ieder gebruik.

Controleer de bladranden op beschadigingen of vervorming. Vijl eventuele bramen weg.

Controleer of de bladen vrij kunnen bewegen. Verwijder de smeerplug op de versnelling, steek de combiseutel in de versnelling en draai hem heen en weer.

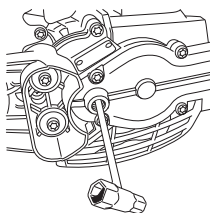

Smeer de mesbalken met een speciaal smeermiddel, art.nr. 531 00 75-12 (UL 21), wanneer ze langere tijd worden opgeborgen.

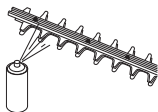

## ONDERHOUD

### Onderhoudsschema

Hieronder volgt een lijst van het onderhoud dat aan de machine moet worden uitgevoerd. De meeste punten staan beschreven in het hoofdstuk Onderhoud. De gebruiker mag alleen die onderhouds- en servicewerkzaamheden uitvoeren die in deze gebruiksaanwijzing worden beschreven. Meer ingrijpende maatregelen moeten door een erkende servicewerkplaats worden uitgevoerd.

Onderhoud	Voor ieder gebruik:	Na 40 uur gebruik	Na 100 uur gebruik
Maak de machine uitwendig schoon.	Na elk gebruik van de machine		
Controleer of de gashendelvergrendeling en de gashendel goed werken uit veiligheidsoogpunt.	X		
Om het brandgevaar te verminderen, moeten vuil, bladeren, overvloedig smeermiddel e.d. van de geluiddemper, de uitlaatpijp en de motor worden gehaald.	X		
Controleer of de stopschakelaar werkt.	X		
Controleer of de messen niet bewegen wanneer de motor onbelast draait.	X		
Controleer of de messen onbeschadigd zijn en geen barsten of andere beschadigingen vertonen. Vervang de messen als dat nodig is.	X		
Controleer de bladbeschermkap op beschadigingen en vervorming. Vervang het blad als de bladbeschermkap is verbogen of beschadigd.	X		
Vervang het snijaggregaat als dit verbogen of beschadigd is.	X		
Controleer of de handbescherming niet beschadigd is. Vervang een beschadigde bescherming.	X		
Controleer of de bouten en moeren en vastgedraaid zijn.	X		
Controleer of er brandstof lekt uit motor, tank of brandstofleidingen.	X		
Maak het koelsysteem van de machine schoon.	X		
Reinig het luchtfilter en olie het in. Reinig vaker bij gebruik in buitengewoon stoffige omstandigheden.	(25 tim).		
Controleer de starter en het starterkoord.		X	
Controleer of de trillingsdempingselementen niet beschadigd zijn.		X	
Maak de bougie uitwendig schoon. Verwijder hem en controleer de afstand tussen de elektroden. Stel de afstand in op 0,5 mm of vervang de bougie. Zorg ervoor dat de bougie zog. radio-ontstoring heeft.		X	
Maak de buitenkant van de carburateur en de directe omgeving van de carburateur schoon.		X	
Vul het versnellingshuis met smeermiddel. Doe dit steeds na ongeveer 25 bedrijfsuren.		X	
Controleer of de bouten die de messen bijeenhouden nog goed vastzitten.		X	
Controleer het vonkenopvangnet van de geluiddemper en maak het eventueel schoon (geldt alleen bij geluiddempers met katalysator).		X	
Maak de buitenkant van de brandstoftank schoon.			X
Controleer de binnenzijde van het brandstoffilter op verontreinigingen en controleer de brandstofslang op barsten of andere defecten. Vervang indien nodig.			X
Controleer alle kabels en aansluitingen.			X
Controleer de koppeling, de koppelingsveren en koppelingstrommel op slijtage. Laat indien nodig bij een erkende servicewerkplaats vervangen.			X
Vervang de bougie. Zorg ervoor dat de bougie zog. radio-ontstoring heeft.			X

## TECHNISCHE GEGEVENS

### Technische gegevens

Technische gegevens	122HD45	122HD60
<b>Motor</b>		
Cilinderinhoud, cm <sup>3</sup>	21,7	21,7
Cilinderdiameter, mm	32	32
Slaglengte, mm	27	27
Stationair toerental, t/min	2900	2900
Aanbevolen maximum toerental, omw./min.	9000	9000
Max. motorvermogen volgens ISO 8893, kW/ omw./min.	0,6/7800	0,6/7800
Geluiddemper met katalysator	Ja	Ja
Een toerentalgeregeld ontstekingsysteem	Ja	Ja
<b>Ontstekingsysteem</b>		
Bougie	HQT-4 672201	HQT-4 672201
Elektrodenafstand, mm	0,5	0,5
<b>Brandstof-/smeersysteem</b>		
Inhoud benzinetank, liter	0,3	0,3
<b>Gewicht</b>		
Gewicht zonder brandstof, in kg	4,7	4,9
<b>Lawaai-emissie</b>		
(zie opm. 1)		
Geluidsvermogen, gemeten dB(A)	100	100
Geluidsvermogen, gegarandeerd L <sub>WA</sub> dB(A)	101	101
<b>Geluidsniveau</b>		
(zie opm. 2)		
Equivalent geluidsdrukkniveau bij het oor van de gebruiker, gemeten volgens EN ISO 10517, dB(A):	93	94
<b>Trillingsniveaus</b>		
(zie opm. 3)		
Equivalent trillingsniveaus (a <sub>hv,eq</sub> ) bij handvat, gemeten overeenkomstig EN ISO 10517, m/s <sup>2</sup>		
Voorste/achterste handvat:	2,9/4,9	4,1/3,6
<b>Messen</b>		
Type	Dubbelzijdig	Dubbelzijdig
Lengte, in mm	450	590
Messnelheid, knippen/min	4050	4050

Opm. 1: Emissie van geluid naar de omgeving gemeten als geluidsvermogen (L<sub>WA</sub>) volgens EG-richtlijn 2000/14/EG. Het gerapporteerde geluidsvermogeniveau voor de machine is gemeten met de originele snijuitrusting die het hoogste niveau geeft. Het verschil tussen het gegarandeerde en het gemeten geluidsvermogen is dat het gegarandeerde geluidsvermogen ook de dispersie in het meetresultaat meeneemt alsmede variaties tussen verschillende machines van hetzelfde model, conform Richtlijn 2000/14/EG.

Opm. 2: De gerapporteerde gegevens voor het equivalente geluidsdrukkniveau vertonen een typische statistische spreiding (standaardafwijking) van 1 dB (A).

Opm. 3: De gerapporteerde gegevens voor het equivalente trillingsniveau vertonen een typische statistische spreiding (standaardafwijking) van 1 m/s<sup>2</sup>.



---

## TECHNISCHE GEGEVENS

---

### EG-verklaring van overeenstemming (Alleen geldig voor Europa)

**Husqvarna AB**, S-561 82 Huskvarna, Zweden, telefoon: +46-36-146500, verklaart hierbij dat de **Husqvarna heggenscharen 122HD45 en 122HD60** met een serienummer uit 2011 en verder (het jaar met daaropvolgend het serienummer wordt duidelijk aangegeven op het productplaatje), in overeenstemming zijn met de voorschriften in de Richtlijnen:

- van 17 mei 2006 "betreffende machines" **2006/42/EG**

- van 26 februari 2014 "betreffende elektromagnetische compatibiliteit" **2014/30/EU**.

- van 8 mei 2000 "betreffende geluidsemissie door materieel voor gebruik buitenshuis" **2000/14/EG**. Beoordeling van de overeenstemming uitgevoerd volgens Bijlage V.

Voor informatie betreffende lawaaiemissies, zie hoofdstuk Technische gegevens. De volgende normen zijn van toepassing: **EN ISO 12100-2:2009, CISPR 12:2007, EN ISO 10517:2009**

SMP Svensk Maskinprovning AB, Fyrisborgsgatan 3, SE-754 50 Uppsala, Zweden, heeft voor Husqvarna AB een vrijwillige typekeuring uitgevoerd. De certificaten hebben nummer: **SEC/10/2280** - 122HD45, **SEC/10/2280** - 122HD60  
Huskvarna, 1 december 2010



Per Gustafsson, Hoofd Ontwikkeling  
(erkende vertegenwoordiger voor Husqvarna AB en verantwoordelijk voor technische documentatie.)

## ACLARACIÓN DE LOS SÍMBOLOS

### Símbolos

¡ATENCIÓN! Si se utiliza mal o de manera negligente, un cortasetos puede ser una herramienta peligrosa y causar daños graves, incluso mortales. Es sumamente importante que lea y entienda el contenido de este manual de instrucciones.



Lea detenidamente el manual de instrucciones y asegúrese de entender su contenido antes de utilizar la máquina.



Utilice siempre:

- Protectores auriculares homologados
- Protección ocular homologada



Este producto cumple con la directiva CE vigente.



Utilice siempre guantes protectores homologados.



Utilice botas o zapatos antirresbalantes y fuertes.



Las emisiones sonoras en el entorno según la directiva de la Comunidad Europea. Las emisiones de la máquina se indican en el capítulo Datos técnicos y en la etiqueta.



Instrucciones de arranque  
Consulte las instrucciones bajo el título Arranque y parada.



Los demás símbolos/etiquetas que aparecen en la máquina corresponden a requisitos de homologación específicos en determinados mercados.

El motor se para poniendo el contacto de parada en la posición de parada. ¡NOTA! El contacto de parada retorna automáticamente a la posición de arranque. Por consiguiente, antes de realizar trabajos de montaje, control y/o mantenimiento se debe quitar el capuchón de encendido de la bujía para evitar el arranque imprevisto.

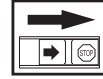

Utilice siempre guantes protectores homologados.

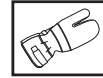

La máquina debe limpiarse regularmente.

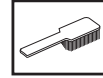

Control visual.

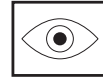

Debe utilizarse gafas protectoras o visor.



# ÍNDICE

## Índice

### ACLARACIÓN DE LOS SÍMBOLOS

Símbolos ..... 138

### ÍNDICE

Índice ..... 139

Antes de arrancar, observe lo siguiente: ..... 139

### INTRODUCCIÓN

Apreciado cliente: ..... 140

### ¿QUÉ ES QUÉ?

¿Qué es qué? ..... 141

### INSTRUCCIONES GENERALES DE SEGURIDAD

Importante ..... 142

Equipo de protección personal ..... 142

Equipo de seguridad de la máquina ..... 143

### MANIPULACION DEL COMBUSTIBLE

Seguridad en el uso del combustible ..... 146

Carburante ..... 146

Repostaje ..... 147

### ARRANQUE Y PARADA

Control antes de arrancar ..... 148

Arranque y parada ..... 148

### TÉCNICA DE TRABAJO

Instrucciones generales de trabajo ..... 150

### MANTENIMIENTO

Carburador ..... 152

Silenciador ..... 152

Sistema refrigerante ..... 152

Bujía ..... 152

Filtro de aire ..... 153

Engranaje ..... 153

Equipo de corte ..... 153

Limpieza y lubricación ..... 154

Programa de mantenimiento ..... 155

### DATOS TÉCNICOS

Datos técnicos ..... 156

Declaración CE de conformidad ..... 157

## Antes de arrancar, observe lo siguiente:

Lea detenidamente el manual de instrucciones.



**¡ATENCIÓN!** La exposición prolongada al ruido puede causar daños crónicos en el oído. Por consiguiente, use siempre protectores auriculares homologados.



**¡ATENCIÓN!** Bajo ninguna circunstancia debe modificarse la configuración original de la máquina sin autorización del fabricante. Utilizar siempre recambios originales. Las modificaciones y/o la utilización de accesorios no autorizadas pueden ocasionar accidentes graves o incluso la muerte del operador o de terceros.



**¡ATENCIÓN!** Si se utiliza mal o de manera negligente, un cortasetos puede ser una herramienta peligrosa y causar daños graves, incluso mortales. Es sumamente importante que lea y entienda el contenido de este manual de instrucciones.

---

## INTRODUCCIÓN

---

### Apreciado cliente:

¡Felicidades por haber adquirido un producto Husqvarna! La historia de Husqvarna data del año 1689, cuando el Rey Karl XI encargó la construcción de una fábrica en la ribera del río Huskvarna para la fabricación de mosquetes. La ubicación junto al río Huskvarna era lógica dado que el río se utilizaba para generar energía hidráulica. Durante los más de 300 años de existencia de la fábrica Husqvarna, se han fabricado productos innumerables; desde estufas de leña hasta modernas máquinas de cocina, máquinas de coser, bicicletas, motocicletas, etc. En 1956 se introdujo el primer cortacésped motorizado, seguido de la motosierra en 1959; y es en este segmento en el que actualmente trabaja Husqvarna.

Husqvarna es hoy uno de los principales fabricantes del mundo de productos de bosque y jardín, con la calidad y las prestaciones como principal prioridad. La idea de negocio es desarrollar, fabricar y comercializar productos motorizados para silvicultura y jardinería, así como para las industrias de construcción y obras públicas. Husqvarna tiene como objetivo estar en la vanguardia por lo que respecta a ergonomía, facilidad de empleo, seguridad y consideración ambiental; motivo por el cual ha desarrollado una serie de detalles para mejorar los productos en estas áreas.

Estamos convencidos de que usted apreciará con satisfacción la calidad y prestaciones de nuestro producto por mucho tiempo en adelante. Con la adquisición de alguno de nuestros productos, usted dispone de asistencia profesional con reparaciones y servicio en caso de ocurrir algo. Si ha adquirido el producto en un punto de compra que no es uno de nuestros concesionarios autorizados, pregúnteles por el taller de servicio más cercano.

Esperamos que su máquina le proporcione plena satisfacción y le sirva de ayuda por mucho tiempo en adelante. Tenga en cuenta que este manual de instrucciones es un documento de valor. Siguiendo sus instrucciones (de uso, servicio, mantenimiento, etcétera) puede alargar considerablemente la vida útil de la máquina e incrementar su valor de reventa. Si vende su máquina, entregue el manual de instrucciones al nuevo propietario.

¡Gracias por utilizar un producto Husqvarna!

Husqvarna AB trabaja constantemente para perfeccionar sus productos y se reserva, por lo tanto, el derecho a introducir modificaciones en la construcción y el diseño sin previo aviso.

## ¿QUÉ ES QUÉ?

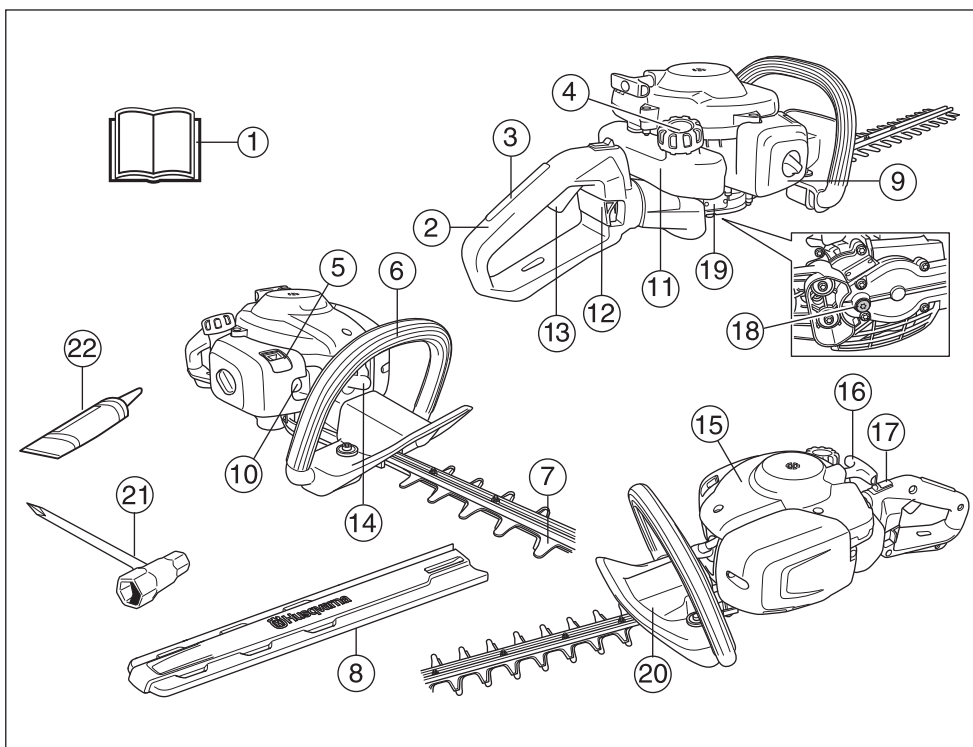

### ¿Qué es qué?

- |                                |                                     |
|--------------------------------|-------------------------------------|
| 1 Manual de instrucciones      | 12 Bloqueo para el mango 122HD60    |
| 2 Mango                        | 13 Acelerador                       |
| 3 Bloqueo del acelerador       | 14 Capuchón de encendido y bujía    |
| 4 Tapa del depósito            | 15 Cubierta del cilindro            |
| 5 Estrangulador                | 16 Empuñadura de arranque           |
| 6 Mango delantero              | 17 Botón de parada                  |
| 7 Hoja y protección de la hoja | 18 Recarga de lubricante, engranaje |
| 8 Protección para transportes  | 19 Engranaje                        |
| 9 Tapa del filtro de aire      | 20 Protección para la mano          |
| 10 Bomba de combustible        | 21 Llave combinada                  |
| 11 Depósito de combustible     | 22 Tubo de grasa                    |

## INSTRUCCIONES GENERALES DE SEGURIDAD

### Importante

#### ¡IMPORTANTE!

La máquina está diseñada solamente para el corte de ramas y ramitas.

No utilice nunca una máquina que haya sido modificada de modo que ya no coincida con la configuración original.

Nunca utilice la máquina si está cansado, si ha ingerido alcohol o si toma medicamentos que puedan afectarle la vista, su capacidad de discernimiento o el control del cuerpo.

Utilice el equipo de protección personal. Vea las instrucciones bajo el título "Equipo de protección personal".

Nunca utilice la máquina en condiciones atmosféricas extremas como frío intenso o clima muy caluroso y/o húmedo.

No utilice nunca una máquina defectuosa. Siga las instrucciones de mantenimiento, control y servicio de este manual. Algunas medidas de mantenimiento y servicio deben ser efectuadas por especialistas formados y cualificados. Vea las instrucciones bajo el título Mantenimiento.

Todas las cubiertas y protecciones deben estar montadas antes de arrancar la máquina. Compruebe que el capuchón y el cable de encendido estén intactos para evitar sacudidas eléctricas.



**¡ATENCIÓN! Esta máquina genera un campo electromagnético durante el funcionamiento. Este campo magnético puede, en determinadas circunstancias, interferir con implantes médicos activos o pasivos. Para reducir el riesgo de lesiones graves o letales, las personas que utilizan implantes médicos deben consultar a su médico y al fabricante del implante antes de emplear esta máquina.**



**¡ATENCIÓN! Si se hace funcionar el motor en un local cerrado o mal ventilado, se corre riesgo de muerte por asfixia o intoxicación con monóxido de carbono.**



**¡ATENCIÓN! No permita nunca que los niños utilicen la máquina ni permanezcan cerca de ella. Dado que la máquina tiene un contacto de parada con retorno por muelle y puede arrancar con poca velocidad y fuerza en la empuñadura de arranque, incluso niños pequeños pueden, en determinadas circunstancias, lograr la fuerza necesaria para arrancar la máquina. Ello puede comportar riesgo de daños personales graves. Por consiguiente, saque el capuchón de encendido cuando va a dejar la máquina sin vigilar.**



**¡ATENCIÓN! Las cuchillas defectuosas pueden aumentar el riesgo de accidentes.**

### Equipo de protección personal

#### ¡IMPORTANTE!

Si se utiliza mal o de manera negligente, un cortasetos puede ser una herramienta peligrosa y causar daños graves, incluso mortales. Es sumamente importante que lea y entienda el contenido de este manual de instrucciones.

Para trabajar con la máquina debe utilizarse un equipo de protección personal homologado. El equipo de protección personal no elimina el riesgo de lesiones, pero reduce su efecto en caso de accidente. Pida a su distribuidor que le asesore en la elección del equipo.



**¡ATENCIÓN! Cuando use protección auditiva preste siempre atención a las señales o llamados de advertencia. Sáquese siempre la protección auditiva inmediatamente después de parar el motor.**

#### PROTECCIÓN AUDITIVA

Se debe utilizar protección auditiva con suficiente capacidad de reducción sonora.



#### PROTECCIÓN OCULAR

Se debe utilizar siempre protección ocular homologada. Si se utiliza visor, deben utilizarse también gafas protectoras homologadas. Por gafas protectoras homologadas se entienden las que cumplen con la norma ANSI Z87.1 para EE.UU. o EN 166 para países de la UE.



#### GUANTES

Se deben utilizar guantes cuando sea necesario, por ejemplo al montar el equipo de corte.



## INSTRUCCIONES GENERALES DE SEGURIDAD

### BOTAS

Utilice botas o zapatos antirresbalantes y fuertes.



### VESTIMENTA

Use ropas de material resistente a los desgarros y no demasiado amplias para evitar que se enganchen en ramas, etc. Use siempre pantalones largos gruesos. No trabaje con joyas, pantalones cortos, sandalias ni los pies descalzos. No lleve el cabello suelto por debajo de los hombros.

### PRIMEROS AUXILIOS

Tenga siempre a mano el equipo de primeros auxilios.



### Equipo de seguridad de la máquina

En este capítulo se describen los componentes de seguridad de la máquina, su función y el modo de efectuar el control y el mantenimiento para garantizar un funcionamiento óptimo. En cuanto a la ubicación de estos componentes en su máquina, vea el capítulo Qué es qué. La vida útil de la máquina puede acortarse y el riesgo de accidentes puede aumentar si el mantenimiento de la máquina no se hace de forma adecuada y si los trabajos de servicio y/o reparación no se efectúan de forma profesional. Para más información, consulte con el taller de servicio oficial más cercano.

#### ¡IMPORTANTE!

Todos los trabajos de servicio y reparación de la máquina requieren una formación especial. Esto es especialmente importante para el equipo de seguridad de la máquina. Si la máquina no pasa alguno de los controles indicados a continuación, acuda a su taller de servicio local. La compra de alguno de nuestros productos le garantiza que puede recibir un mantenimiento y servicio profesional. Si no ha adquirido la máquina en una de nuestras tiendas especializadas con servicio, solicite información sobre el taller de servicio más cercano.



**¡ATENCIÓN! Nunca utilice una máquina que tenga un equipo de seguridad defectuoso. Efectúe el control y mantenimiento del equipo de seguridad de la máquina como se describió en este capítulo. Si su máquina no pasa todos los controles, entréguela a un taller de servicio para su reparación.**

### Fiador del acelerador

El fiador del acelerador está diseñado para impedir la activación involuntaria del acelerador. Cuando se oprime el fiador (A) en el mango (= cuando se agarra el mango), se desacopla el acelerador (B). Cuando se suelta el mango, el acelerador y el fiador vuelven a sus posiciones originales. Ambas funciones se efectúan con sistemas independientes de muelles de retorno. Con esta posición, el acelerador queda automáticamente bloqueado en ralentí.

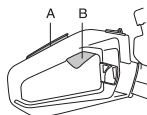

Compruebe que el acelerador esté bloqueado en la posición de ralentí cuando el fiador está en su posición inicial.



Apretie el fiador del acelerador y compruebe que vuelva a su posición de partida al soltarlo.

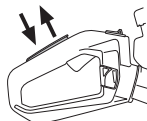

Compruebe que el acelerador y el fiador se muevan con facilidad y que funcionen sus muelles de retorno.

Consulte las instrucciones bajo el título Arranque. Arranque el cortasetos y acelere al máximo. Suelte el acelerador y compruebe que las cuchillas se detengan y permanezcan inmóviles. Si las cuchillas se mueven con el acelerador en posición de ralentí, se debe regular el ralentí del carburador. Consulte las instrucciones bajo el título Mantenimiento.

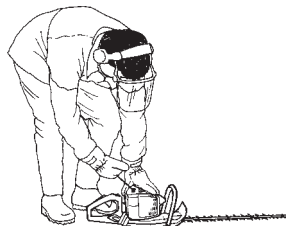

## INSTRUCCIONES GENERALES DE SEGURIDAD

### Botón de parada

El botón de parada se utiliza para parar el motor.

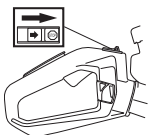

Arranque el motor y compruebe que se pare cuando se mueve el botón de parada a la posición de parada. El contacto de parada retorna automáticamente a la posición de arranque. Por consiguiente, antes de realizar trabajos de montaje, control y/o mantenimiento se debe quitar el capuchón de encendido de la bujía para evitar el arranque imprevisto.

### Protección para la mano



La protección para la mano impide que la mano entre en contacto con las cuchillas en funcionamiento, por ejemplo si el operario pierde el agarre del mango delantero.

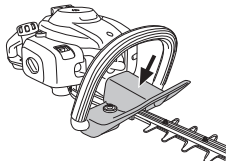

Compruebe que la protección para la mano esté firmemente montada.

Compruebe que la protección para la mano esté completa.

### Sistema amortiguador de vibraciones



Su máquina incorpora un sistema amortiguador diseñado para reducir al máximo posible las vibraciones y optimizar la comodidad de uso.

El sistema amortiguador de vibraciones de la máquina reduce la transmisión de vibraciones entre la parte del motor/equipo de corte y la parte de los mangos de la máquina.

El cuerpo del motor con las cuchillas está suspendido sobre el manillar mediante cuatro bujes de goma.

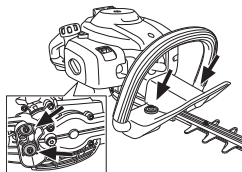

Compruebe regularmente que los elementos antivibraciones no estén agrietados o deformados. Controle que los amortiguadores de vibraciones estén enteros y bien sujetos.



**¡ATENCIÓN! La sobreexposición a las vibraciones puede producir lesiones vasculares o nerviosas en personas que padecen de trastornos circulatorios. Si advierte síntomas que puedan relacionarse con la sobreexposición a las vibraciones, consulte a un médico. Ejemplos de estos síntomas son entumecimiento, falta de sensibilidad, "hormigueo", "puntadas", dolor, pérdida o reducción de la fuerza normal, cambios en el color o la superficie de la piel. Generalmente, estos síntomas se presentan en los dedos, las manos y las muñecas. El riesgo puede ser mayor a bajas temperaturas.**

### Silenciador



El silenciador está diseñado para reducir al máximo posible el nivel sonoro y para apartar los gases de escape del usuario. El silenciador con catalizador también está diseñado para reducir las sustancias nocivas en los gases de escape.



En países con clima cálido y seco, puede ser grande el riesgo de incendio. Por eso, hemos equipado a ciertos silenciadores con cortafuegos. Controle si el silenciador de su máquina lo tiene.



Para el silenciador, es sumamente importante seguir las instrucciones de control, mantenimiento y servicio.

Nunca utilice una máquina que tenga un silenciador defectuoso.





## INSTRUCCIONES GENERALES DE SEGURIDAD

Compruebe regularmente que el silenciador esté firmemente montado en la máquina.



Si el silenciador de su máquina lleva rejilla apagachispas, límpiela a intervalos regulares. La obturación de la rejilla produce el sobrecalentamiento del motor, con el riesgo consiguiente de averías graves.

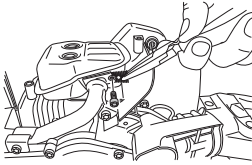

**¡ATENCIÓN!** El silenciador con catalizador se calienta mucho durante el uso y permanece caliente aún luego de apagado el motor. Lo mismo rige para la marcha en ralentí. Su contacto puede quemar la piel. ¡Tenga en cuenta el peligro de incendio!



**¡ATENCIÓN!** En el interior del silenciador hay sustancias químicas que pueden ser cancerígenas. Evitar el contacto con estas sustancias si se daña el silenciador.



**¡ATENCIÓN!** Recuerde que: Los gases de escape del motor están calientes y pueden contener chispas que pueden provocar incendio. Por esa razón, ¡nunca arranque la máquina en interiores o cerca de material inflamable!

### Hoja y protección de la hoja



La parte exterior de las hojas (1) tienen forma de protecciones. La protección de las hoja está destinada a evitar que cualquier parte del cuerpo entre en contacto con las hojas.

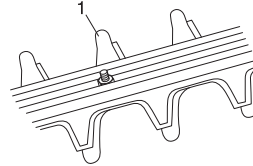

Controle la protección de las cuchillas para asegurarse de que no presente daños ni deformaciones. Si la unidad de corte está doblada o dañada, debe cambiarse.

### Engranaje

Después de trabajar con la máquina, el engranaje está caliente. No toque el engranaje para evitar quemaduras.

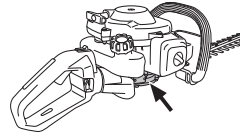

## MANIPULACION DEL COMBUSTIBLE

### Seguridad en el uso del combustible

Nunca arranque la máquina:

- 1 Si derramó combustible sobre la máquina. Seque cualquier residuo y espere a que se evaporen los restos de combustible.
- 2 Si se salpicó el cuerpo o las ropas, cambie de ropas. Lave las partes del cuerpo que han entrado en contacto con el combustible. Use agua y jabón.
- 3 Si hay fugas de combustible en la máquina. Compruebe regularmente si hay fugas en la tapa del depósito o en los conductos de combustible.

### Transporte y almacenamiento

- Almacene y transporte la máquina y el combustible de manera que eventuales fugas o vapores no puedan entrar en contacto con chispas o llamas, por ejemplo, máquinas eléctricas, motores eléctricos, contactos eléctricos/interruptores de corriente o calderas.
- Para almacenar y transportar combustible se deben utilizar recipientes diseñados y homologados para tal efecto.
- Si la máquina se va a almacenar por un período largo, se debe vaciar el depósito de combustible. Pregunte en la estación de servicio más cercana qué hacer con el combustible sobrante.
- Antes del almacenaje prolongado, limpie bien la máquina y haga el servicio completo.
- La protección para transportes del equipo de corte siempre debe estar montada durante el transporte o almacenamiento de la máquina.
- Asegure la máquina durante el transporte.



**¡ATENCIÓN! Sea cuidadoso al manejar el combustible. Piense en los riesgos de incendio, explosión e intoxicación respiratoria.**

### Carburante

**¡NOTA!** La máquina tiene un motor de dos tiempos, por lo que debe utilizarse siempre una mezcla de gasolina con aceite para motores de dos tiempos. Para obtener una mezcla con las proporciones correctas, debe medirse con precisión la cantidad de aceite que se mezclará. En la mezcla de pequeñas cantidades de combustible, los errores más insignificantes en la medición del aceite influyen considerablemente en las proporciones de la mezcla.



**¡ATENCIÓN! El combustible y los vapores de combustible son muy inflamables y pueden causar daños graves por inhalación y contacto con la piel. Por consiguiente, al manipular combustible proceda con cuidado y procure que haya buena ventilación.**

### Gasolina



**¡NOTA!** Use siempre gasolina de buena calidad mezclada con aceite de como mínimo 90 octanos (RON). Si su máquina está equipada con catalizador (vea el capítulo Datos técnicos), debe usarse siempre gasolina sin plomo de buena calidad mezclada con aceite. La gasolina con plomo avería el catalizador.

Si hay disponible gasolina menos nociva para el medio ambiente, denominada gasolina de alquilato, se debe usar este tipo de gasolina.



- El octanaje mínimo recomendado es 90 (RON). Si se hace funcionar el motor con gasolina de octanaje inferior a 90, puede producirse clavazón. Esto aumenta la temperatura del motor, con el consiguiente riesgo de averías.
- Para trabajar durante mucho tiempo en altas revoluciones se recomienda el uso de gasolina con más octanos.

### Aceite para motores de dos tiempos

- Para un resultado y prestaciones óptimos, utilice aceite para motores de dos tiempos HUSQVARNA, especialmente fabricado para motores de dos tiempos refrigerados por aire.
- No utilice nunca aceite para motores de dos tiempos fuera borda refrigerados por agua (llamado outboard oil), con designación TCW.
- No utilice nunca aceite para motores de cuatro tiempos.
- Un aceite de calidad deficiente o una mezcla de aceite/combustible demasiado rica puede perjudicar el funcionamiento del catalizador y reducir su vida útil.
- Mezcla

1:50 (2%) con aceite para motores de dos tiempos HUSQVARNA.

1:33 (3%) con otros aceites para motores de dos tiempos refrigerados por aire y clasificados para JASO FB/ISO EGB.

Gasolina, litros	Aceite para motores de dos tiempos, litros	
	2% (1:50)	3% (1:33)
5	0,10	0,15
10	0,20	0,30
15	0,30	0,45
20	0,40	0,60

## MANIPULACION DEL COMBUSTIBLE

### Mezcla

- Siempre haga la mezcla de gasolina y aceite en un recipiente limpio, homologado para gasolina.
- Primero, ponga la mitad de la gasolina que se va a mezclar. Luego, añada todo el aceite y agite la mezcla. A continuación, añada el resto de la gasolina.
- Agite bien la mezcla de combustible antes de ponerla en el depósito de combustible de la máquina.

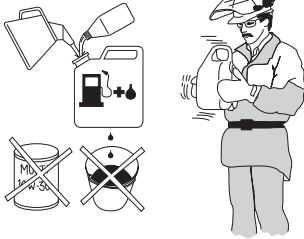

- No mezcle más combustible que el necesario para utilizar un mes como máximo.
- Si no se ha utilizado la máquina por un tiempo prolongado, vacíe el depósito de combustible y límpielo.



**¡ATENCIÓN! El silenciador del catalizador se calienta mucho, tanto durante el funcionamiento como después de la parada. Incluso funcionando éste en ralentí. Tenga presente el peligro de incendio, especialmente al manejar sustancias y/o gases inflamables.**

### Repostaje



**¡ATENCIÓN! Las siguientes medidas preventivas reducen el riesgo de incendio:**

**No fume ni ponga objetos calientes cerca del combustible.**

**No haga nunca el repostaje con el motor en marcha.**

**Haga el repostaje en una zona bien ventilada. No haga el repostaje de la máquina en interiores.**

**Apague el motor y deje que se enfríe unos minutos antes de repostar.**

**Para repostar, abra despacio la tapa del depósito de combustible para evacuar lentamente la eventual sobrepresión.**

**Después de repostar, apriete bien la tapa del depósito de combustible.**

**Antes de arrancar, aparte siempre la máquina del lugar y de la fuente de repostaje.**

- Utilice un recipiente de combustible con protección antirebose.
- Limpie alrededor de la tapa del depósito. Los residuos en el depósito ocasionan problemas de funcionamiento.
- Asegúrese de que el combustible esté bien mezclado sacudiendo el recipiente antes de llenar el depósito.

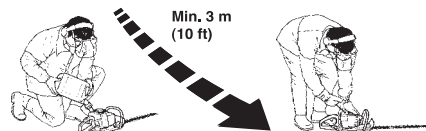

## ARRANQUE Y PARADA

### Control antes de arrancar



- Inspeccione el área de trabajo. Retire objetos que puedan ser lanzados.
- Controle el equipo de corte. Nunca utilice cuchillas romas, agrietadas o dañadas.
- Controle que la máquina esté en excelentes condiciones de funcionamiento. Verifique que todas las tuercas y tornillos estén apretados.
- Asegúrese de que el engranaje esté suficientemente lubricado. Consulte las instrucciones bajo el título Engranaje.
- Compruebe que el equipo de corte siempre se detenga en ralentí.
- Utilice la máquina solamente para el uso al que está destinada.
- Controle que los mangos y las funciones de seguridad estén en buenas condiciones. No utilice nunca una máquina que carece de una pieza o que ha sido modificada fuera de las especificaciones.
- Todas las cubiertas deben estar correctamente montadas y en buenas condiciones antes de arrancar la máquina.

### Arranque y parada



**¡ATENCIÓN!** Antes de arrancar la máquina, debe haberse montado la caja de engranajes completa, de lo contrario el embrague se puede aflojar y ocasionar daños personales.

Aparte siempre la máquina unos 3 metros del lugar donde cargó de combustible antes de arrancar. Coloque la máquina sobre una base firme. Recuerde que las cuchillas pueden comenzar a moverse cuando arranca el motor. Cerciórese de que las cuchillas no entren en contacto con ningún objeto. Verifique que no haya personas desautorizadas en el lugar de trabajo, dado que existe el riesgo de daños personales graves. La distancia de seguridad es de 15 metros.

### Motor frío



**Estrangulador:**

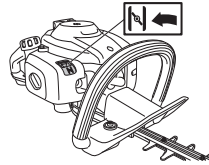

Ponga el estrangulador en la posición de estrangulamiento.



**Bomba de combustible:** Presione varias veces la membrana de goma de la bomba de combustible hasta que comience a llenarse de combustible (unas 6 veces). No es necesario llenar completamente la membrana.

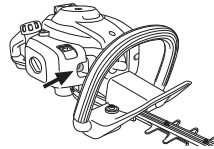

### Arranque



Presione el cuerpo de la máquina contra el suelo con la mano izquierda (ATENCIÓN: ¡No con el pie!). Agarre la empuñadura de arranque y tire despacio de la cuerda con la mano derecha, hasta sentir una resistencia (los dientes de arranque engranan), y después tire rápido y con fuerza. **Nunca enrosque el cordón de arranque alrededor de la mano.**



## ARRANQUE Y PARADA



Al encender el motor, vuelva a colocar rápidamente el mando del estrangulador en su posición inicial y repita el intento de arranque hasta que el motor arranque.

**¡NOTA!** Cuando el estrangulador se empuja hacia su posición original, el motor corre a una velocidad aumentada, la denominada posición de aceleración de arranque, y las hojas se mueven. La posición de aceleración de arranque se libera con la palanca del acelerador.

**¡NOTA!** No extraiga el cordón de arranque al máximo, y no suelte la empuñadura de arranque si ha extraído todo el cordón. Ello puede ocasionar averías en la máquina.

### Motor caliente



Presione el cuerpo de la máquina contra el suelo con la mano izquierda (**ATENCIÓN: ¡No con el pie!**). Agarre la empuñadura de arranque y tire despacio de la cuerda con la mano derecha, hasta sentir una resistencia (los dientes de arranque engranan), y después tire rápido y con fuerza. **Nunca enrosque el cordón de arranque alrededor de la mano.**



### Parada

El motor se para poniendo el contacto de parada en la posición de parada.

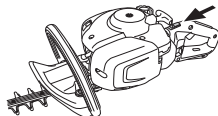

### ¡NOTA!

El contacto de parada retorna automáticamente a la posición de arranque. Por consiguiente, antes de realizar trabajos de montaje, control y/o mantenimiento se debe quitar el capuchón de encendido de la bujía para evitar el arranque imprevisto.

## TÉCNICA DE TRABAJO

### Instrucciones generales de trabajo

#### ¡IMPORTANTE!

Este capítulo trata de las reglas de seguridad básicas para trabajar con el cortasetos.

Cuando se vea en una situación insegura para continuar el trabajo, debe consultar a un experto. Póngase en contacto con su distribuidor o taller de servicio.

Evite todo uso para el cual no se sienta suficientemente calificado.



**¡ATENCIÓN! La máquina puede ocasionar lesiones graves. Lea atentamente las instrucciones de seguridad. Aprenda a utilizar la máquina.**



**¡ATENCIÓN! Herramienta cortante. No toque la herramienta sin apagar antes el motor.**

### Instrucciones de seguridad para el entorno

- No permita nunca que los niños utilicen la máquina.
- Observe el entorno y asegúrese de que no haya riesgo de tocar a personas o animales con el equipo de corte.
- Controle que nadie se acerque a menos de 15 metros durante el trabajo.
- Nunca deje que terceros utilicen la máquina sin asegurarse primero de que hayan entendido el contenido de este manual de instrucciones.
- No trabaje nunca desde una escalera, taburete u otra posición elevada que no tenga un apoyo completamente seguro.



- Debe tenerse en cuenta que el operador es responsable de los accidentes o riesgos que ocurran a otras personas o a su propiedad.

### Instrucciones de seguridad durante el trabajo



- Cerciórese siempre de tener una posición de trabajo segura y firme.
- No abandonar nunca la máquina sin vigilar, con el motor en marcha.
- Utilice siempre las dos manos para sostener la máquina. Mantenga la máquina delante del cuerpo.

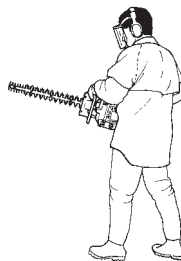

- Cerciórese de mantener las manos y los pies alejados del equipo de corte mientras el motor está en marcha.



- Al apagar el motor, mantenga las manos y los pies alejados del equipo de corte hasta que el motor se detenga por completo.
- Tenga cuidado con los trozos de rama que pueden salir despedidos durante el corte.
- No corte demasiado cerca del suelo. Pueden salir lanzadas piedras u otros objetos.
- Controle el objeto a cortar para cerciorarse de que no tiene elementos extraños como cables de electricidad, insectos, animales, etc., u elementos que puedan dañar el equipo de corte, por ejemplo objetos de metal.
- Si choca con algún objeto o si se producen vibraciones fuertes, pare la máquina. Desconecte el cable de encendido de la bujía. Controle que la máquina no esté dañada. Repare posibles averías.
- Si las cuchillas se atascan en algún objeto durante el corte, apague primero el motor y espere a que las cuchillas se detengan completamente antes de despejar el objeto. Desconecte el cable de encendido de la bujía.

## TÉCNICA DE TRABAJO

Si las hojas se atascan es posible soltarlas colocando la llave combinada en la caja de engranajes. Retire el tapón del lubricante, introduzca la llave combinada en los engranajes y gírela hacia atrás y adelante.

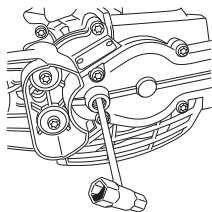

### Instrucciones de seguridad después del trabajo



- Si la máquina no se utiliza, coloque siempre la protección para transporte sobre el equipo de corte.
- Antes de la limpieza, reparación o inspección, cerciórese de que el equipo de corte se haya detenido. Desconecte el cable de encendido de la bujía.
- Utilice siempre guantes resistentes al reparar el equipo de corte. Éste es muy filoso y puede ocasionar cortes con facilidad.

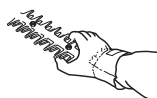

- Guarde la máquina fuera del alcance de los niños.
- Para las reparaciones, utilice solamente repuestos originales.

### Técnica básica de trabajo

- Trabaje con movimientos pendulares de abajo hacia arriba al cortar los costados.
- Adapte la aceleración a la carga.
- Al recortar un seto, el motor siempre debe estar dirigido hacia afuera del seto.
- Para lograr un buen equilibrio, mantenga siempre la máquina lo más cerca posible del cuerpo.

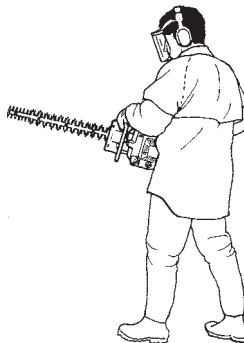

- Tenga cuidado de que la punta no toque el suelo.
- No trate de forzar el trabajo, desplácese a una velocidad constante para cortar todos los tallos de forma pareja.

### 122HD60

El mango trasero del cortasetos puede regularse en cinco posiciones tirando del fiador hacia afuera. (ver la figura). Al regular la posición del mango, el cortasetos debe estar en marcha lenta o sin funcionar.

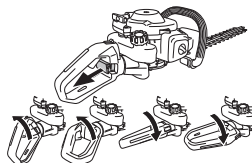

- Durante el trabajo, el mango siempre debe mirar hacia arriba, independientemente del sentido de dirección del cortasetos.

## MANTENIMIENTO

### Carburador

#### Reglaje del régimen de ralentí

Antes de hacer un ajuste, controle que el filtro de aire esté limpio y que tenga colocada la tapa. Asegúrese de que la posición de aceleración de arranque está desacoplada.

Regule el régimen de ralentí con el tornillo T, si es necesario un reajuste. Gire primero el tornillo T en el sentido de las agujas del reloj hasta que el equipo de corte comience a moverse. Después gire el tornillo en el sentido contrario, hasta que el equipo de corte se detenga. El régimen de ralentí es correcto cuando el motor funciona de forma pareja en todas las posiciones. También debe existir un buen margen hasta el régimen de ralentí en que empieza a moverse el equipo de corte.

**Régimen recomendado en ralentí:** Vea el capítulo Datos técnicos.

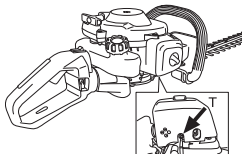

**¡ATENCIÓN!** Si no puede regular el régimen en ralentí para que el equipo de corte deje de girar, consulte a su distribuidor/taller de servicio. No utilice la máquina hasta que no esté correctamente regulada o reparada.

### Silenciador



**¡NOTA!** Algunos silenciadores tienen catalizador. Consulte el capítulo Datos técnicos para ver si su máquina tiene catalizador.

El silenciador está diseñado para amortiguar el ruido y para apartar del usuario los gases de escape. Los gases de escape están calientes y pueden contener chispas que pueden ocasionar incendios si se dirigen los gases a materiales secos e inflamables.

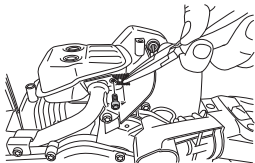

Algunos silenciadores incorporan una red apagachispas. Si su máquina cuenta con este tipo de silenciador, limpie la red apagachispas. Esta limpieza se hace mejor con un cepillo de acero.

En silenciadores sin catalizador, el apagachispas se debe limpiar y cambiar una vez por semana, si es necesario. **Si**

**el apagachispas presenta daños, se debe cambiar.** Si el apagachispas se bloquea frecuentemente, puede significar que el carburador no está bien ajustado o que se ha mezclado demasiado aceite con la gasolina.

En silenciadores con catalizador, se debe controlar el apagachispas y limpiarlo, si es necesario, una vez por mes. **Si el apagachispas presenta daños, se debe cambiar.** Si el apagachispas se obstruye con frecuencia, esto puede ser señal de que el catalizador no funciona correctamente. Consulte a su distribuidor para un control. Si el apagachispas se obstruye, la máquina se recalienta y se dañan el cilindro y el pistón.

**¡NOTA!** No utilice nunca la máquina con un silenciador en mal estado.



**¡ATENCIÓN!** El silenciador con catalizador se calienta mucho durante el uso y permanece caliente aún luego de apagado el motor. Lo mismo rige para la marcha en ralentí. Su contacto puede quemar la piel. ¡Tenga en cuenta el peligro de incendio!

### Sistema refrigerante

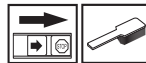

Para lograr una temperatura de funcionamiento lo más baja posible, la máquina incorpora un sistema refrigerante.

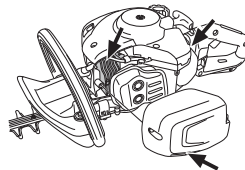

El sistema refrigerante está compuesto por:

- 1 Aletas de enfriamiento en el cilindro.
- 2 Cubierta del cilindro (dirige el aire refrigerante hacia el cilindro).
- 3 Toma de aire por el cárter (dentro del depósito).

Limpie el sistema refrigerante con un cepillo una vez por semana (en condiciones difíciles, con mayor frecuencia). Un sistema refrigerante sucio u obturado produce sobrecalentamiento de la máquina, con las consiguientes averías del cilindro y el pistón.

### Bujía



Los factores siguientes afectan al estado de la bujía:

- Carburador mal regulado.
- Mezcla de aceite inadecuada en el combustible (demasiado aceite o aceite inadecuado).
- Filtro de aire sucio.



## MANTENIMIENTO

Estos factores producen revestimientos en los electrodos de la bujía que pueden ocasionar perturbaciones del funcionamiento y dificultades de arranque.

Si la potencia de la máquina es demasiado baja, si es difícil arrancar la máquina o si el ralentí es irregular: revise primero la bujía antes de tomar otras medidas. Si la bujía está muy sucia, límpiela y compruebe que la separación de los electrodos sea de 0,5 mm. La bujía debe cambiarse aproximadamente después de un mes de funcionamiento o más a menudo si es necesario.

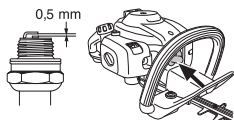

**¡NOTA!** ¡Utilice siempre el tipo de bujía recomendado! Una bujía incorrecta puede arruinar el pistón y el cilindro. Asegúrese de que la bujía tenga supresión de perturbaciones radioeléctricas.

### Filtro de aire



El filtro de aire debe limpiarse regularmente de polvo y suciedad para evitar:

- Fallos del carburador
- Problemas de arranque
- Reducción de la potencia
- Desgaste innecesario de las piezas del motor.
- Un consumo de combustible excesivo.

Limpie el filtro cada 25 horas de funcionamiento o más seguido si trabaja en un entorno muy polvoriento.

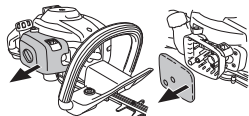

### Limpieza del filtro de aire

Desmonte la cubierta del filtro de aire y retire el filtro. Lávelo en agua jabonosa caliente. Deje que el filtro se seque y luego aplíquese aceite tal y como se indica en las instrucciones.

Un filtro utilizado durante mucho tiempo no puede limpiarse del todo. Por tanto, hay que cambiarlo a intervalos regulares. **Un filtro de aire averiado debe cambiarse.**

### Impregnación con aceite del filtro de aire

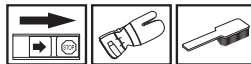

Use siempre aceite para filtros de HUSQVARNA, art. nº. 531 00 92-48. El aceite para filtros contiene disolvente para facilitar su distribución uniforme en el filtro. Evite por lo tanto su contacto con la piel.

Introduzca el filtro en una bolsa de plástico y vierta el aceite para filtros. Masajea la bolsa para distribuir el aceite. Apriete el filtro en la bolsa y tire el exceso de aceite antes de colocar el filtro en la máquina. No use nunca aceite común para motores. Éste desciende bastante rápido a través del filtro, depositándose en el fondo.



### Engranaje



En la caja de engranajes hay un tapón para introducir el lubricante. Utilice el tubo para introducir la grasa y repita este paso cada 25 horas. Use la grasa especial de Husqvarna.

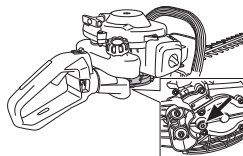

**¡NOTA!** No llene el engranaje totalmente con grasa. El calor que se produce al hacer funcionar la máquina hace que la grasa se dilate. Una cantidad excesiva de grasa en el engranaje puede dañar las juntas y ocasionar fugas de grasa.

Generalmente, el lubricante en el cuerpo del engranaje no requiere cambiarse excepto cuando se realizan reparaciones.

### Equipo de corte

Compruebe que los tornillos de las unidades de corte están bien colocados. Apriételos con un par de apriete de 7–10 Nm.



## MANTENIMIENTO

### Limpieza y lubricación



Limpiar las cuchillas de resina y sabia con el detergente 531 00 75-13 (UL22) antes y después de cada empleo.

Compruebe que los bordes de la hoja no están dañados ni deformados. Retire las rebabas que pueda encontrar.

Compruebe que las hojas se mueven sin atascarse. Retire el botón del lubricante de la caja de engranajes, introduzca la llave combinada y gírela hacia atrás y adelante.

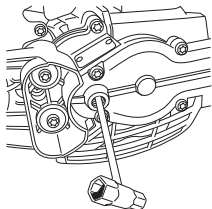

Lubricar las cuchillas con el lubricante especial referencia 531 00 75-12 (UL 21) antes del almacenaje prolongado.

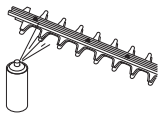

## MANTENIMIENTO

### Programa de mantenimiento

A continuación incluimos una lista con los puntos de mantenimiento a efectuar en la máquina. La mayoría de los puntos se describen en el capítulo "Mantenimiento". El usuario sólo puede efectuar los trabajos de mantenimiento y servicio descritos en este manual. Los trabajos de mayor envergadura debe efectuarlos un taller de servicio oficial.

Mantenimiento	Antes de utilizar la máquina:	Después de 40 horas en uso	Después de 100 horas en uso
Limpie la parte exterior de la máquina.	Cada vez, después de usar la máquina		
Controle que los casquillos aislantes de las vibraciones no estén dañados.	X		
Para reducir el riesgo de incendio hay que limpiar el silenciador, el tubo de escape y el motor de suciedad, hojas, lubricante sobrante, etc.	X		
Controle que el mando de detención funcione.	X		
Controle que las cuchillas no giren en ralentí.	X		
Compruebe que las cuchillas están intactas y que no tienen grietas ni otros daños. Cambie las cuchillas si es necesario.	X		
Controle la protección de las cuchillas para asegurarse de que no presente daños ni deformaciones. Si la protección de la hoja está doblada o dañada, sustituya la hoja.	X		
Si la unidad de corte está doblada o dañada, debe cambiarse.	X		
Controle que la protección para la mano no esté dañada. Reemplace una protección dañada.	X		
Compruebe que los tornillos y las tuercas estén apretados.	X		
Controle que no haya fugas de combustible del motor, del depósito o de los conductos de combustible.	X		
Limpie el sistema de refrigeración de la máquina.	X		
Limpie el filtro de aire y aplíquele aceite. Limpiar más a menudo si trabaja en un entorno muy polvoriento.	(25 tim).		
Controle el mecanismo de arranque y la cuerda del mismo.		X	
Compruebe que estén intactos los aisladores de vibraciones.		X	
Limpie la bujía por fuera. Quítela y controle la distancia entre los electrodos. Ajuste la distancia a 0,5 mm o cambie la bujía. Controle que la bujía tenga supresión de perturbaciones radioeléctricas.		X	
Limpie el exterior del carburador y la zona alrededor del mismo.		X	
Rellene grasa en la caja de engranajes. Repita este procedimiento cada 25 horas de trabajo aproximadamente.		X	
Compruebe que los tornillos que mantienen juntas las cuchillas estén correctamente apretados.		X	
Controle y, si es necesario, limpie el apagachispas del silenciador (sólo para silenciador con catalizador).		X	
Limpie el interior del depósito de combustible.			X
Compruebe que no hay suciedad en el interior del filtro de combustible y que la manguera de combustible no presenta fisuras ni otros defectos. Cámbielo si es necesario.			X
Revise todos los cables y conexiones.			X
Compruebe si están desgastados el embrague, los muelles de embrague y el tambor embrague. Cambie los componentes que sea necesario en un taller de servicio oficial.			X
Cambie la bujía. Controle que la bujía tenga supresión de perturbaciones radioeléctricas.			X

## DATOS TECNICOS

### Datos técnicos

Datos técnicos	122HD45	122HD60
<b>Motor</b>		
Cilindrada, cm <sup>3</sup>	21,7	21,7
Diámetro del cilindro, mm	32	32
Carrera, mm	27	27
Régimen de ralentí, r.p.m.	2900	2900
Régimen máximo de embalamiento recomendado, r.p.m.	9000	9000
Potencia máxima del motor según ISO 8893, kW/ r.p.m.	0,6/7800	0,6/7800
Silenciador con catalizador	Sí	Sí
Sist. de encendido con reg. de veloc.	Sí	Sí
<b>Sistema de encendido</b>		
Bujía	HQT-4 672201	HQT-4 672201
Distancia de electrodos, mm	0,5	0,5
<b>Sistema de combustible y lubricación</b>		
Capacidad del depósito de gasolina, litros	0,3	0,3
<b>Peso</b>		
Peso, sin combustible, kg	4,7	4,9
<b>Emisiones de ruido</b>		
(ver la nota 1)		
Nivel de potencia acústica medido dB(A)	100	100
Nivel de potencia acústica garantizado L <sub>WA</sub> dB(A)	101	101
<b>Niveles acústicos</b>		
(vea la nota 2)		
Nivel de presión sonora equivalente en la oreja del usuario, medido según EN ISO 10517, dB(A):	93	94
<b>Niveles de vibraciones</b>		
(vea la nota 3)		
Niveles de vibración equivalentes (a <sub>hv, eq</sub> ) en las empuñaduras, medidos según la norma EN ISO 10517, m/s <sup>2</sup> .		
Mango delantero/trasero:	2,9/4,9	4,1/3,6
<b>Cuchillas</b>		
Tipo	Doble lado	Doble lado
Longitud, mm	450	590
Velocidad de la cuchilla, corte/min.	4050	4050

Nota 1: Emisiones sonoras en el entorno medidas como potencia acústica (L<sub>WA</sub>) según la directiva CE 2000/14/CE. El nivel referido de potencia sonora de la máquina se ha medido con el equipo de corte original que produce el nivel más elevado. La diferencia entre la potencia sonora garantizada y medida es que la potencia sonora garantizada también incluye la dispersión en el resultado de la medición y las variaciones entre diferentes máquinas del mismo modelo, según la Directiva 2000/14/CE.

Nota 2: Los datos referidos del nivel de presión sonora equivalente de la máquina tienen una dispersión estadística habitual (desviación típica) de 1 dB (A).

Nota 3: Los datos referidos del nivel de vibración equivalente poseen una dispersión estadística habitual (desviación típica) de 1 m/s<sup>2</sup>.

## DATOS TECNICOS

### Declaración CE de conformidad (Rige sólo para Europa)

Nosotros, **Husqvarna AB**, SE-561 82 Huskvarna, Suecia, tel. +46-36-146500, declaramos que los cortasetos **Husqvarna 122HD45 y 122HD60**, a partir del número de serie del año 2011 en adelante (el año se indica claramente en la placa de identificación, seguido del número de serie), cumplen con las siguientes disposiciones de las Directivas del Consejo:

- **2006/42/CE** «relativa a máquinas» del 17 de mayo de 2006.
- **2014/30/UE**, "referente a compatibilidad electromagnética", del 26 de febrero de 2014.
- **2000/14/CE**, "sobre emisiones sonoras en el entorno" del 8 de mayo de 2000. Declaración de conformidad efectuada según el anexo V.

Para más información sobre las emisiones sonoras, consulte el capítulo Datos técnicos. Se han aplicado las siguientes normas: **EN ISO 12100-2:2009, CISPR 12:2007, EN ISO 10517:2009**

SMP, Svensk Maskinprovning AB, Fyrisborgsgatan 3, SE-754 50 Uppsala, Suecia, ha efectuado el examen de tipo voluntario para Husqvarna AB. Los certificados tienen el número: **SEC/10/2280** - 122HD45, **SEC/10/2280** - 122HD60 Huskvarna, 1 de diciembre de 2010



Per Gustafsson, Jefe de Desarrollo (Presentante autorizado de Husqvarna AB y responsable de la documentación técnica.)

## EXPLICAÇÃO DOS SÍMBOLOS

### Símbolos

**ATENÇÃO!** Uma tesoura para sebes, se utilizada de forma negligente ou errada, pode tornar-se um instrumento perigoso, causando sérias lesões, até mesmo mortais. É muito importante que você leia e compreenda o conteúdo deste manual de instruções.

Leia as instruções para o uso com toda a atenção e compreenda o seu conteúdo antes de fazer uso da máquina.

Use sempre:

- Protectores acústicos aprovados
- Protecção ocular aprovada

Este produto está conforme as directivas em validade da CE.

Use sempre luvas de protecção aprovadas.

Use botas ou sapatos antidesslizantes e estáveis.

Emissões sonoras para o meio ambiente conforme directiva da Comunidade Europeia. A emissão da máquina é indicada no capítulo Especificações técnicas e no autocolante.

Instruções de arranque Ver instruções no capítulo Arranque e paragem.

**Os restantes símbolos e autocolantes existentes na máquina dizem respeito a exigências específicas para homologação em alguns países.**



O motor é desligado deslocando o contacto de paragem para a posição de paragem. **NOTA!** O contacto de paragem retorna automaticamente à posição de arranque. Por isso, para impedir o arranque accidental da máquina, deve-se sempre remover a protecção da vela de ignição durante todos os trabalhos de montagem, inspecção e/ou manutenção.

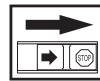

Use sempre luvas de protecção aprovadas.

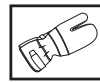

Limpeza periódica obrigatória.

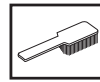

Inspeção ocular.



Uso obrigatório de óculos ou viseira de protecção.



## ÍNDICE

### Índice

#### EXPLICAÇÃO DOS SÍMBOLOS

Símbolos ..... 158

#### ÍNDICE

Índice ..... 159

Antes de arrancar, observe o seguinte: ..... 159

#### INTRODUÇÃO

Prezado cliente! ..... 160

#### COMO SE CHAMA?

Como se chama? ..... 161

#### INSTRUÇÕES GERAIS DE SEGURANÇA

Importante ..... 162

Equipamento de protecção pessoal ..... 162

Equipamento de segurança da máquina ..... 163

#### MANEJO DE COMBUSTÍVEL

Segurança no manejo de combustível ..... 166

Combustível ..... 166

Abastecimento ..... 167

#### ARRANQUE E PARAGEM

Controlo antes de arrancar ..... 168

Arranque e paragem ..... 168

#### TÉCNICA DE TRABALHO

Instruções gerais de trabalho ..... 170

#### MANUTENÇÃO

Carburador ..... 172

Silenciador ..... 172

Sistema de arrefecimento ..... 172

Vela de ignição ..... 173

Filtro de ar ..... 173

Engrenagem ..... 173

Unidade de corte ..... 174

Limpeza e Lubrificação ..... 174

Esquema de manutenção ..... 175

#### ESPECIFICAÇÕES TÉCNICAS

Especificações técnicas ..... 176

Certificado CE de conformidade ..... 177

### Antes de arrancar, observe o seguinte:

Leia as instruções para o uso com toda a atenção.



**ATENÇÃO!** A exposição prolongada a ruídos pode provocar danos auditivos permanentes. Por isso, use sempre protectores acústicos aprovados.



**ATENÇÃO!** Sob nenhuma circunstância é permitido modificar a configuração original da máquina sem a autorização expressa do fabricante. Devem usar-se sempre acessórios originais. Modificações e/ou acessórios não autorizados podem acarretar em sérias lesões ou perigo de vida para o utilizador ou outros.



**ATENÇÃO!** Uma tesoura para sebes, se utilizada de forma negligente ou errada, pode tornar-se um instrumento perigoso, causando sérias lesões, até mesmo mortais. É muito importante que você leia e compreenda o conteúdo deste manual de instruções.

## INTRODUÇÃO

### Prezado cliente!

Parabéns pela sua preferência na compra de um produto Husqvarna ! A história da Husqvarna recua no tempo até 1689, quando o rei Karl XI mandou construir uma fábrica na margem da ribeira Huskvarna para fabricar mosquetes. A localização junto à ribeira Huskvarna era lógica, dado que as água da ribeira eram usadas para gerar energia e desta forma se tinha acesso a uma hidrogeradora de energia. Durante os mais de 300 anos de existência da fábrica Husqvarna foram fabricados inúmeros produtos, desde os antigos fogões a lenha às modernas máquinas de cozinha, máquinas de coser, bicicletas, motocicletas, etc. Em 1956 foi lançada a primeira máquina de cortar relva motorizada que em 1959 foi seguida da motosserra, e é neste sector que a Husqvarna actualmente actua.

A Husqvarna é actualmente um dos maiores fabricantes mundiais de produtos florestais e para jardinagem, com a qualidade e o desempenho como prioridade máxima. A ideia comercial é projectar, fabricar e comercializar produtos motorizados para uso florestal e de jardinagem, bem como para a indústria da construção e a indústria fabril. A meta da Husqvarna é também ser ponta de lança no que diz respeito a ergonomia, facilidade de utilização, segurança e consciência ambiental, razão pela qual foram criados vários aperfeiçoamentos para melhorar os produtos nessas áreas.

Estamos convencidos de que será com satisfação que apreciará a qualidade e desempenho dos nossos produtos durante muito tempo no futuro. A compra de qualquer dos nossos produtos dá-lhe acesso a ajuda profissional com reparações e assistência técnica, na eventualidade de, apesar de tudo, acontecer qualquer coisa. No caso do local de compra da máquina não ter sido nenhum dos nossos revendedores autorizados, pergunte-lhes aonde fica a oficina especializada mais próxima.

Esperamos que ficará satisfeito com a sua nova máquina e que ela o acompanhará durante muito tempo. Lembre-se de que estas instruções de utilização são um documento valioso. Seguindo o seu conteúdo (utilização, assistência técnica, manutenção, etc) aumentará consideravelmente a vida útil da máquina bem como o preço de venda em segunda mão da mesma. Se vender a sua máquina, entregue as instruções de utilização ao novo proprietário.

Muito obrigado por usar um produto Husqvarna!

Husqvarna AB efectua o desenvolvimento contínuo dos seus produtos, reservando-se o direito de introduzir modificações referentes, entre outros, ao aspecto e forma dos mesmos sem aviso prévio.



## COMO SE CHAMA?

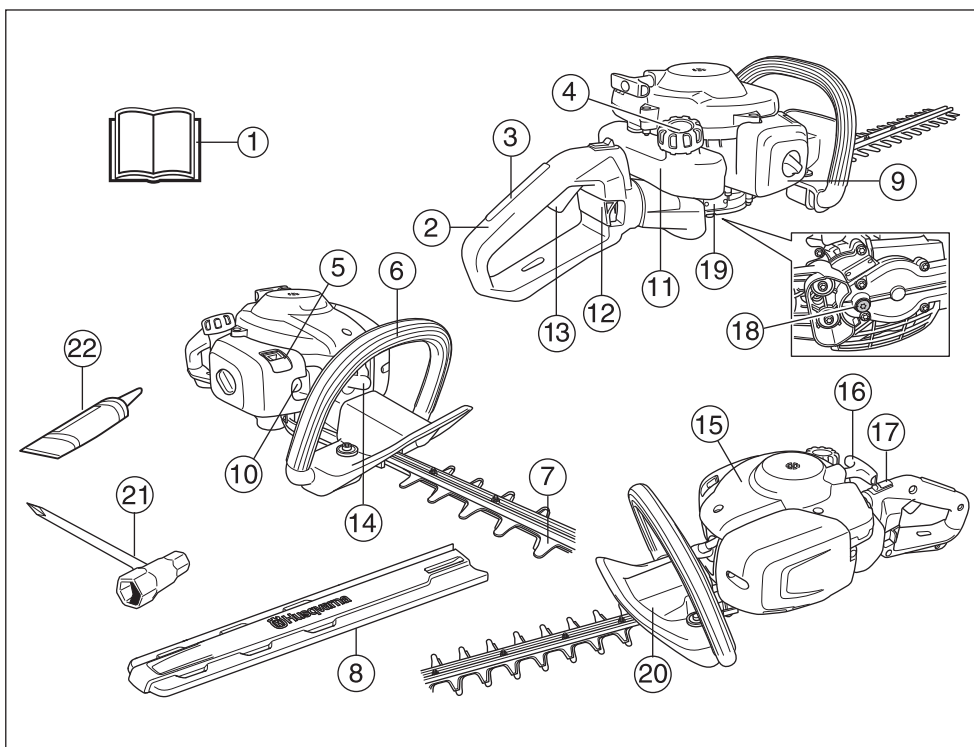

### Como se chama?

- |    |                                  |    |  |
|----|----------------------------------|----|--|
| 1  | Instruções para o uso            | 12 | Travão para o punho 122HD60                      |
| 2  | Punho                            | 13 | Acelerador                                       |
| 3  | Bloqueio do acelerador           | 14 | Vela de ignição e protecção da vela.             |
| 4  | Tampa do depósito de combustível | 15 | Cobertura do cilindro                            |
| 5  | Arranque a frio                  | 16 | Pega do arranque                                 |
| 6  | Punho dianteiro                  | 17 | Contacto de paragem                              |
| 7  | Lâmina e protecção da lâmina     | 18 | Tampa do alimentador de lubrificante, engrenagem |
| 8  | Protecção para transporte        | 19 | Engrenagem                                       |
| 9  | Cobertura do filtro de ar        | 20 | Protecção das mãos                               |
| 10 | Bomba de combustível             | 21 | Chave universal                                  |
| 11 | Depósito de combustível          | 22 | Tubo de massa                                    |

## INSTRUÇÕES GERAIS DE SEGURANÇA

### Importante

#### IMPORTANTE!

Esta máquina é concebida apenas para o corte de ramos e rebentos.

Nunca use uma máquina que foi modificada a ponto de não mais corresponder à construção original.

Nunca use a máquina se estiver cansado, se bebeu álcool ou se toma remédios que podem influir na sua visão, discernimento ou controlo sobre o corpo.

Use equipamento de protecção pessoal. Ver as instruções na secção "Equipamento de protecção pessoal".

Nunca utilize a máquina em condições climáticas extremas, tais como frio muito intenso ou tempo muito quente e/ou húmido.

Nunca use uma máquina defeituosa. Siga as instruções de manutenção, controlo e assistência técnica destas instruções para o uso. Alguns serviços de manutenção e de assistência técnica deverão ser executados por especialistas qualificados. Ver as instruções na secção Manutenção.

Todas as tampas e protecções devem estar montadas antes da máquina ser posta em funcionamento.

Verifique se o cachimbo da vela e o cabo de ignição estão em bom estado para evitar o risco de choques eléctricos.



**ATENÇÃO!** Esta máquina produz um campo electromagnético durante o funcionamento. Em determinadas circunstâncias, este campo pode interferir com o funcionamento de implantes médicos activos ou passivos. Para reduzir o risco de lesões graves ou mortais, recomendamos que portadores de dispositivos implantados consultem o seu médico e o fabricante do implante antes de utilizar a máquina.



**ATENÇÃO!** A utilização dum motor em ambiente fechado ou mal ventilado pode causar a morte por asfixia ou envenenamento por gás carbónico.



**ATENÇÃO!** Não permita nunca que uma criança use a máquina ou se encontre na proximidade da mesma. Devido à máquina estar equipada com contacto de paragem elástico e poder ser posta a funcionar a baixa velocidade e pouca força desde o punho de arranque, podem até crianças pequenas, em determinadas circunstâncias, ter força suficiente para dar o arranque à máquina. Isso pode implicar perigo de lesões graves. Por isso, retire sempre a protecção da vela quando a máquina não estiver sob vigilância.



**ATENÇÃO!** Facas defeituosas podem aumentar o risco de acidente.

### Equipamento de protecção pessoal

#### IMPORTANTE!

Uma tesoura para sebes, se utilizada de forma negligente ou errada, pode tornar-se um instrumento perigoso, causando sérias lesões, até mesmo mortais. É muito importante que você leia e compreenda o conteúdo deste manual de instruções.

Em quaisquer circunstâncias de utilização da máquina deve ser utilizado equipamento de protecção pessoal aprovado. O equipamento de protecção pessoal não elimina o risco de lesão mas reduz os seus efeitos em caso de acidente. Consulte o seu concessionário na escolha do equipamento.



**ATENÇÃO!** Esteja sempre atento a sinais de alarme ou avisos de viva voz quando usar protectores acústicos. Retire os protectores acústicos logo que o motor tenha parado.

#### PROTECTORES ACÚSTICOS

Devem-se usar protectores acústicos com suficiente insonorização.



#### PROTECÇÃO OCULAR

Deve sempre usar-se protecção ocular aprovada. Mesmo que se use viseira, devem usar-se óculos de protecção aprovados. Consideram-se óculos de protecção aprovados, os que estejam conformes com a norma ANSI Z87.1 nos EUA ou EN 166 nos países da UE.

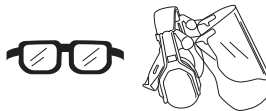

#### LUVAS

Deve-se usar luvas quando necessário, p. ex., na montagem do equipamento de corte.



## INSTRUÇÕES GERAIS DE SEGURANÇA

### BOTAS

Use botas ou sapatos antidescalçantes e estáveis.



### VESTUÁRIO

Use roupas de material resistente e evite vestimentas demasiado largas que se possam prender facilmente em galhos e arbustos. Use sempre calças compridas grossas. Não use jóias, shorts ou outras calças curtas e não ande de sandálias ou descalço. O cabelo não deve passar abaixo dos ombros.

### PRIMEIROS SOCORROS

Os primeiros socorros devem sempre estar à mão.



## Equipamento de segurança da máquina

Nesta secção esclarecem-se quais são as peças de segurança da máquina, que função desempenham e ainda como efectuar o controlo e a manutenção para se certificar da sua operacionalidade. Ver capítulo Como se chama?, para localizar onde estas peças se encontram na sua máquina.

A duração da máquina pode ser afectada e o perigo de acidentes pode aumentar se a manutenção da máquina não for correcta e se as revisões e reparações não forem executadas de forma profissional. Se necessitar de mais esclarecimentos, entre em contacto com uma oficina autorizada.

### IMPORTANTE!

Toda a assistência e reparação da máquina requer formação especializada. Especialmente no que se refere ao equipamento de segurança. Se a máquina não satisfizer algum dos controlos abaixo mencionados, procure a sua oficina autorizada. A compra de qualquer dos nossos produtos garante-lhe a obtenção de reparação e assistência profissionais. Se o local da compra da máquina não for um dos nossos concessionários com assistência técnica, consulte a oficina autorizada mais próxima.



**ATENÇÃO! Nunca use uma máquina com equipamento de segurança defeituoso. O equipamento de segurança da máquina deverá ser controlado e a sua manutenção feita conforme se descreve nesta secção. Se a sua máquina não satisfizer a algum desses controlos, deverá ser enviada a uma oficina autorizada para reparação.**

### Bloqueio do acelerador

O bloqueio do acelerador é construído para evitar a activação involuntária do acelerador. Quando se comprime o bloqueio (A) no punho (= quando se agarra no punho), liberta-se o acelerador (B). Quando se solta o punho, tanto o acelerador como o bloqueio retornam às suas posições originais. Isso ocorre por meio de dois sistemas de molas de retorno, independentes entre si. Esta posição significa que o acelerador automaticamente é levado para a marcha em vazio.

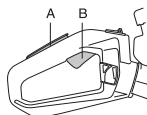

Verifique se o acelerador está fixo na posição marcha em vazio quando o bloqueio de acelerador estiver na sua posição original.



Comprima o bloqueio do acelerador e verifique se este retorna à sua posição original quando libertado.

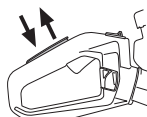

Verifique se o acelerador e o bloqueio do acelerador funcionam com facilidade e se os seus respectivos sistemas de mola de retorno funcionam.

Veja as instruções na secção Arranque. Arranque a tesoura para sebes e dê aceleração total. Solte o acelerador e verifique se as facas param e ficam paradas. Se as facas girarem com o acelerador na marcha em vazio, afine a marcha em vazio. Ver as instruções em Manutenção.

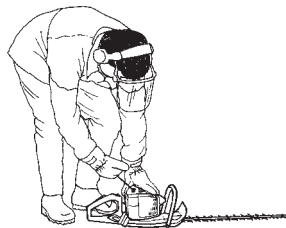

## INSTRUÇÕES GERAIS DE SEGURANÇA

### Contacto de paragem

O contacto de paragem é usado para desligar o motor.

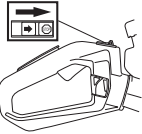

Arranque o motor e verifique se este se desliga quando o contacto de paragem é levado à posição de paragem. O contacto de paragem retorna automaticamente à posição de arranque. Por isso, para impedir o arranque accidental da máquina, deve-se sempre remover a protecção da vela de ignição durante todos os trabalhos de montagem, inspecção e/ou manutenção.

### Protecção das mãos



A protecção das mãos evita também que o utilizador entre em contacto com as facas em funcionamento, p. ex. se o utilizador largar o punho dianteiro.

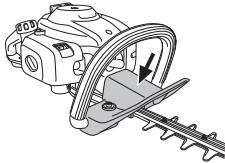

Certifique-se que a protecção das mãos está bem montada.

Certifique-se que a protecção das mãos está intacta.

### Sistema anti-vibração

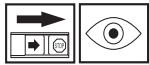

A máquina está equipada com um sistema de amortecimento de vibrações, construído de forma a propiciar uma utilização tão confortável e isenta de vibrações quanto possível.

O sistema de amortecimento de vibrações da máquina reduz a transmissão das vibrações entre a parte do motor/equipamento de corte e a parte dos punhos.

O corpo do motor, incluindo as lâminas, encontra-se suspenso na barra de direcção por meio de quatro casquilhos de borracha.

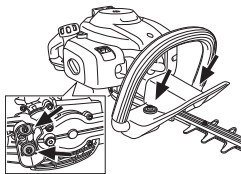

Verifique periodicamente os elementos anti-vibração quanto a rachaduras no material e deformações. Verifique se os elementos anti-vibração estão inteiros e bem fixos.



**ATENÇÃO!** A exposição excessiva a vibrações pode levar a lesões arteriais ou nervosas em pessoas que tenham distúrbios do aparelho circulatório. Procure um médico se constatar sintomas corporais que se possam relacionar com exposição excessiva a vibrações. Exemplos desses sintomas são entorpecimento, ausência de tacto, comichões, "pontadas", dor, ausência ou redução da força normal, mudanças na cor da pele ou na sua superfície. Esses sintomas surgem normalmente nos dedos, mãos ou pulsos. O risco dessas lesões pode aumentar a baixas temperaturas.

### Silenciador



O silenciador é construído para propiciar o mais baixo nível de ruído possível bem como desviar os gases de escape do utilizador. Os silenciadores equipados com catalisador também se destinam a reduzir matérias prejudiciais dos gases de escape.



Em países com clima quente e seco, o risco de incêndio é considerável. Por essa razão, equipamos certos silenciadores com uma rede retentora de faíscas. Verifique se a sua máquina possui rede retentora.

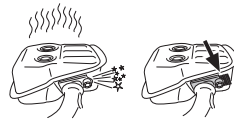

Para silenciadores é muito importante que as instruções de controlo, manutenção e assistência sejam cumpridas.

Nunca use uma máquina com silenciador defeituoso.



## INSTRUÇÕES GERAIS DE SEGURANÇA

Verifique regularmente se o silenciador está fixo à máquina.



Se a sua máquina estiver equipada com um abafachamas, este deverá ser submetido a uma limpeza periódica. A rede obstruída leva a um aquecimento que pode acarretar sérios danos para o motor.

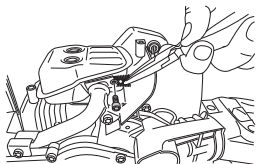

**ATENÇÃO!** O silenciador com catalisador aquece muito, tanto durante a utilização como após a paragem. Isto também se verifica na marcha em vazio. O contacto com o mesmo poderá causar queimaduras na pele. Cuidado com os riscos de incêndio!



**ATENÇÃO!** O interior do silenciador contém produtos químicos potencialmente cancerígenos. Evite o contacto directo com esses produtos se tiver um silenciador danificado.



**ATENÇÃO!** Tenha em mente o seguinte: Os gases de escape do motor são quentes e podem conter faíscas causadoras de incêndios. Portanto, nunca arranque com a máquina em interiores ou nas proximidades de material inflamável!

### Lâmina e protecção da lâmina



A parte exterior das lâminas (1) tem a mesma forma que as protecções das lâminas. A protecção da lâmina destina-se a impedir que alguma parte do corpo entre em contacto com as lâminas.

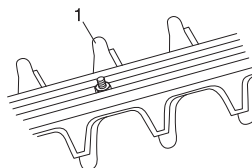

Verifique se a protecção da faca está intacta e não deformada. Substitua a unidade de corte caso esteja dobrada ou danificada.

### Engrenagem

Após se ter trabalhado com a máquina, a engrenagem fica quente. Não tocar na engrenagem para evitar queimaduras.

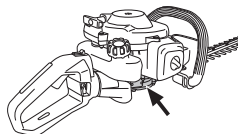

## MANEJO DE COMBUSTÍVEL

### Segurança no manuseio de combustível

Nunca arranque com a máquina:

- 1 Se derramou combustível sobre a máquina. Remova todo o líquido derramado e deixe que os restos de gasolina se evaporem.
- 2 Se derramou combustível sobre si próprio ou na sua roupa, troque de roupa. Lave as partes do corpo que estiveram em contacto com o combustível. Lave com água e sabonete.
- 3 Se a máquina tiver fuga de combustível. Controle regularmente se há fugas na tampa do depósito e nos tubos de combustível.

### Transporte e armazenagem

- Guarde e transporte a máquina e o combustível de modo tal que não haja o risco de possíveis fugas e vapores entrarem em contacto com fontes de faíscas ou chama aberta, tais como máquinas e motores eléctricos, contactos/interruptores eléctricos ou mesmo caldeiras.
- Ao armazenar e transportar combustível, utilize recipiente especialmente destinado e aprovado para esse fim.
- Em armazenagem por tempo prolongado, o depósito de combustível da máquina deve ser esvaziado. Consulte o posto de abastecimento mais próximo sobre como proceder com o combustível excedente.
- Certifique-se de que a máquina foi cuidadosamente limpa e submetida a uma revisão completa antes de ser armazenada por tempo prolongado.
- A protecção para transporte do equipamento de corte deve sempre estar montada, durante o transporte ou armazenagem da máquina.
- Trave a máquina durante o transporte.



**ATENÇÃO! Tenha cuidado ao manusear combustível. Pense nos riscos de incêndio, explosão e inalação.**

### Combustível

**NOTA!** A máquina está equipada com um motor de dois tempos e deve sempre funcionar com uma mistura de gasolina e óleo para motores de dois tempos. Para assegurar a mistura correcta é importante medir cuidadosamente a quantidade de óleo a ser misturada. No caso de pequenas quantidades de combustível a misturar, até pequenos erros na quantidade de óleo influem fortemente na proporção da mistura.



**ATENÇÃO! O combustível e os vapores do combustível são muito inflamáveis e podem causar graves lesões em caso de inalação ou contacto com a pele. Seja portanto cauteloso ao manusear combustível e providencie de modo a haver boa ventilação durante o manuseamento de combustível.**

### Gasolina



**NOTA!** Use sempre mistura de óleo com gasolina de qualidade com um mínimo de 90 octanas (RON). Se a sua máquina estiver equipada com catalisador (ver capítulo Especificações técnicas), deverá usar sempre gasolina sem chumbo misturada com óleo. A gasolina com chumbo destrói o catalisador.

Sempre que esteja disponível gasolina ecológica, a chamada gasolina alquílica, esta deve ser utilizada.



- O índice de octano mínimo recomendado é 90 (RON). No caso do motor funcionar com gasolina com um índice de octano inferior a 90, o motor pode começar a "grilar". Isso pode causar um aumento de temperatura no motor que pode causar graves avarias no mesmo.
- Ao trabalhar continuamente em rotação alta, recomenda-se um índice de octano mais elevado.

### Óleo de dois tempos

- Para obter o melhor resultado e rendimento, use óleo para motores a dois tempos HUSQVARNA, produzido especialmente para os nossos motores a dois tempos arrefecidos a ar.
- Não use nunca óleo para motores fora de borda a dois tempos e arrefecidos a água, também chamado 'óleo para foras de borda' (designado TCW).
- Nunca use óleo para motores a quatro tempos.
- Um óleo de baixa qualidade ou uma mistura de óleo/combustível demasiado rica podem aventurar o funcionamento do catalisador e reduzir-lhe a vida útil.

## MANEJO DE COMBUSTÍVEL

- Proporção de mistura  
1:50 (2%) com óleo para motores a dois tempos HUSQVARNA.  
1:33 (3%) com outros óleos para motores de dois tempos arrefecidos a ar, com homologação JASO FB/ISO EGB.

Gasolina, litros	Óleo de dois tempos, litros	
	2% (1:50)	3% (1:33)
5	0,10	0,15
10	0,20	0,30
15	0,30	0,45
20	0,40	0,60

### Mistura

- Misture sempre gasolina e óleo num recipiente limpo e aprovado para gasolina.
- Comece sempre por juntar metade da gasolina a ser misturada. Junte depois todo o óleo. Agite bem a mistura. Por fim, junte o restante da gasolina.
- Agite a mistura cuidadosamente antes de a despejar no depósito de combustível da máquina.

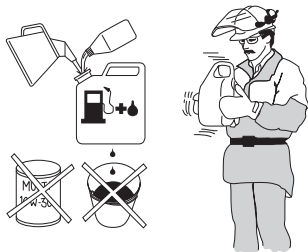

- Não misture combustível além do necessário para se consumir durante um mês, no máximo.
- Se a máquina não for usada por um longo período, esvazie o depósito de combustível e limpe-o.



**ATENÇÃO!** O silenciador com catalisador fica extremamente quente durante a utilização e após a paragem. Isto aplica-se inclusivamente ao funcionamento na marcha em vazio. Tome cuidado com os riscos de incêndio, especialmente ao manejar próximo a materiais e/ou gases inflamáveis.

## Abastecimento



**ATENÇÃO!** As medidas de precaução abaixo diminuem os riscos de incêndio:

Não fume nem ponha nenhum objecto quente nas proximidade do combustível.

Nunca abasteça com o motor em funcionamento.

Reabasteça num local bem ventilado. Nunca abasteça a máquina dentro de casa.

Pare o motor e deixe arrefecer alguns minutos antes de abastecer.

Abra a tampa do depósito devagar, ao abastecer, para dar saída lenta aos gases se houver um excesso de pressão.

Aperte bem a tampa do depósito após abastecer.

Afaste sempre a máquina do local e da fonte de abastecimento, antes de arrancar.

- Use reservatórios de combustível com protecção contra enchimento excessivo.
- Seque bem à volta da tampa do depósito. Sujidades no depósito causam problemas de funcionamento.
- Certifique-se de que o combustível está bem misturado, agitando o recipiente antes de encher o depósito.

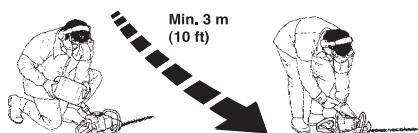

## ARRANQUE E PARAGEM

### Controlo antes de arrancar



- Inspeccione a área de trabalho. Remova objectos que possam ser lançados.
- Examine o equipamento de corte. Nunca utilize facas sem gume, rachadas ou defeituosas.
- Verifique se a máquina está em perfeito estado. Verifique se todos os parafusos e pernos estão apertados correctamente.
- Certifique-se que a engrenagem está correctamente lubrificada. Ver a secção Engrenagem.
- Verifique se o equipamento de corte fica sempre totalmente parado quando o motor está na marcha em vazio.
- Use a máquina somente para as funções a que a mesma se destina.
- Certifique-se de que os punhos e as funções de segurança estão em ordem. Nunca utilize uma máquina em que faltem peças ou tenha sido modificada de forma ficar diferente das especificações.
- Todas as coberturas devem estar devidamente montadas e intactas antes do arranque da máquina.

### Arranque e paragem



**ATENÇÃO!** Antes de arrancar a máquina, a caixa de engrenagem completa tem de ser instalada, pois de outro modo a embraiagem pode soltar-se e causar lesões pessoais.

Afaste sempre a máquina cerca de 3 metros do local onde a encheu de combustível, antes de arrancar. Coloque a máquina numa superfície plana. Tenha em atenção, que as facas começam a mover-se quando o motor arranca. Certifique-se de que as facas não tocarão qualquer objecto. Certifique-se de que não estão pessoas não autorizadas na área de trabalho, caso contrário corre o risco de causar ferimentos graves. A distância de segurança é de 15 metros.

### Motor frio



**Estrangulador:**

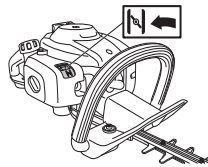

Ponha o comando na posição de estrangular.



**Bomba de combustível:** Carregar repetidas vezes na bolha da bomba de combustível até o combustível começar a encher a bolha. Não é necessário encher totalmente a bolha de combustível.

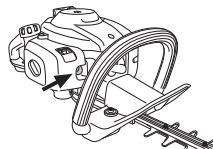

### Arranque



Pressione o corpo da máquina contra o solo com a mão esquerda (NOTA! Não o faça com o pé!). Agarre depois a pega do arranque com a mão direita e puxe a corda lentamente até sentir resistência (o mecanismo de arranque começa a actuar) e em seguida puxe com movimentos rápidos e fortes. **Nunca enrole a corda de arranque na mão.**





## ARRANQUE E PARAGEM



Leve o estrangulador para a posição inicial, logo que o motor tenha ignição e faça novas tentativas de arranque até o motor funcionar.

**NOTA!** Quando o estrangulador é empurrado de volta à sua posição original, o motor funciona a uma velocidade mais elevada, a chamada posição de início de aceleração, e as lâminas movem-se. A posição de início de aceleração é libertada acelerando com a alavanca do acelerador.

**NOTA!** Não puxe inteiramente a corda de arranque nem solte a pega do arranque se estiver em posição totalmente distendida. Esta prática pode danificar a máquina.

### Motor quente



Pressione o corpo da máquina contra o solo com a mão esquerda (NOTA! Não o faça com o pé!). Agarre depois a pega do arranque com a mão direita e puxe a corda lentamente até sentir resistência (o mecanismo de arranque começa a actuar) e em seguida puxe com movimentos rápidos e fortes. **Nunca enrole a corda de arranque na mão.**

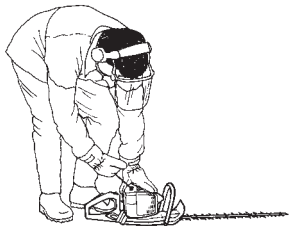

### Paragem

O motor é desligado deslocando o contacto de paragem para a posição de paragem.

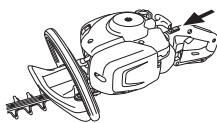

### NOTA!

O contacto de paragem retorna automaticamente à posição de arranque. Por isso, para impedir o arranque accidental da máquina, deve-se sempre remover a protecção da vela de ignição durante todos os trabalhos de montagem, inspecção e/ou manutenção.

## TÉCNICA DE TRABALHO

### Instruções gerais de trabalho

#### IMPORTANTE!

Esta secção aborda regras básicas de segurança para o trabalho com a tesoura para sebes.

Se você se sentir inseguro sobre o modo de prosseguir com o trabalho, consulte um especialista. Dirija-se ao seu revendedor ou à sua oficina autorizada.

Evite toda a forma de uso para a qual se sinta insuficientemente qualificado.



**ATENÇÃO!** Esta máquina pode provocar acidentes pessoais graves. Leia as instruções de segurança cuidadosamente. Aprenda a utilizar como deve a máquina.



**ATENÇÃO!** Ferramenta cortante. Não toque na ferramenta, sem primeiro desligar o motor.

### Instruções de segurança para os arredores

- Nunca permita que crianças utilizem a máquina.
- Observe a vizinhança e certifique-se de que não há risco de pessoas ou animais entrarem em contacto com o equipamento de corte.
- Providencie para que ninguém esteja a menos de 15 m do local de trabalho.
- Nunca permita que outra pessoa utilize a máquina sem estar certo de que a mesma entendeu o conteúdo do manual de instruções.
- Nunca trabalhe de uma escada, banco ou qualquer outra posição elevada, que não seja completamente segura.



- Esteja consciente de que o operador é responsável por acidentes e situações que possam representar perigo de danos pessoais ou materiais a terceiros.

### Instruções de segurança durante o trabalho.



- Certifique-se de que tem uma posição de trabalho segura e estável.
- Não deixe nunca a máquina sem vigilância com o motor a trabalhar.
- Use sempre ambas as mãos para segurar a máquina. Mantenha a máquina à frente do corpo.

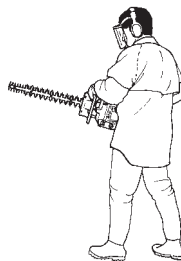

- Tenha cuidado para que as mãos e os pés não se aproximem do equipamento de corte quando o motor está a trabalhar.



- Ao desligar o motor, mantenha as mãos e os pés afastados do equipamento de corte até que o motor esteja totalmente parado.
- Durante a operação de corte, tome cuidado com galhos que possam ser projectados.
- Não corte muito perto do chão. Pedras e outros objectos podem ser lançados.
- Inspeccione o objecto a cortar com vista a corpos estranhos, tais como linhas eléctricas, insectos, outros animais, etc. ou peças que possam danificar o equipamento de corte, tais como pregos e outros objectos metálicos.
- Se tocar em qualquer objecto ou se ocorrerem vibrações, pare a máquina imediatamente. Remova o cabo da vela de ignição da vela. Verifique se a máquina não sofreu danos. Repare eventuais danos.
- No caso de qualquer coisa ficar presa nas lâminas no decorrer do trabalho, o motor terá que ser desligado e parado completamente antes de se poder limpar as lâminas. Retire o cabo da vela de ignição.

## TÉCNICA DE TRABALHO

Caso as lâminas fiquem presas, podem ser soltas enfiando uma chave universal na caixa de engrenagem. Retire o bujão de lubrificante e enfie a chave universal na engrenagem, girando para a frente e para trás.

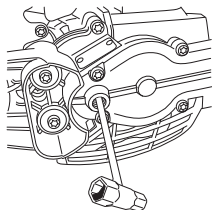

### Instruções de segurança depois de terminar o trabalho



- Quando a máquina não está em uso, devem sempre ser colocadas as protecções para transporte no equipamento de corte.
- Antes da limpeza, reparação ou inspecção, certifique-se de que o equipamento de corte parou. Retire o cabo da vela de ignição.
- Use sempre luvas fortes ao reparar o equipamento de corte. Ele é muito afiado e facilmente pode causar ferimentos por corte.



- Mantenha a máquina fora do alcance de crianças.
- Use somente peças originais nas reparações.

### Técnicas básicas de trabalho

- Ao cortar lados, trabalhar com movimentos oscilatórios de baixo para cima.
- Adapte a aceleração à carga.
- Ao cortar uma sebe, o motor deve estar sempre virado para longe da sebe.
- Para melhor equilíbrio, segure a máquina o mais perto do corpo possível.

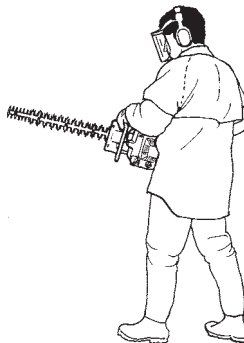

- Certifique-se que a ponta não toca no chão.
- Não tente forçar o trabalho e mova-se a uma velocidade regular de modo a que os ramos sejam cortados por igual.

### 122HD60

O punho traseiro da tesoura para sebes é ajustável em cinco posições, puxando para fora a lingueta. Ver figura. Quando o punho é ajustado, a tesoura para sebes deve estar em ponto morto ou parada.

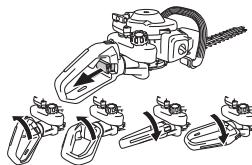

- Ao trabalhar, o punho deve estar sempre virado para cima, independente-mente da direcção da recortadora de sebes.

## MANUTENÇÃO

### Carburador

#### Ajustamento da rotação em vazio

Antes de executar quaisquer ajustamentos, verifique se o filtro de ar está limpo e se a tampa do filtro de ar está bem fechada. Assegure-se que a posição de início de aceleração não está engatada.

Ajuste a rotação na marcha em vazio com o parafuso da marcha em vazio T, caso seja necessário. Rode primeiro o parafuso T no sentido horário até que o equipamento de corte comece a rodar. Rode então o parafuso no sentido anti-horário até que o equipamento de corte pare. Quando o motor funcionar regularmente em todas as posições, foi atingida a rotação correcta na marcha em vazio. Deve haver uma boa margem até à rotação em que o equipamento de corte começa a mover-se.

**Rotação em vazio recomendada:** Ver o capítulo Especificações técnicas.

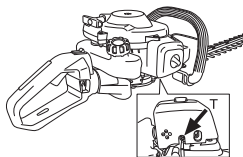

**ATENÇÃO!** Se não for possível ajustar a rotação na marcha em vazio, de modo a que o equipamento de corte pare, entre em contacto com o seu revendedor ou oficina autorizada. Não utilize a máquina até esta estar correctamente regulada ou devidamente reparada.

### Silenciador



**NOTA!** Alguns silenciadores estão munidos de catalisador. Veja em Especificações técnicas se a sua máquina está equipada com catalisador.

O silenciador é configurado para abafar o nível de ruído e para conduzir os gases de escape para longe do utilizador. Os gases de escape são quentes e podem conter faíscas que podem causar incêndios, se os gases forem dirigidos contra um material seco e inflamável.

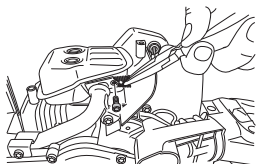

Alguns silenciadores estão equipados com uma rede retentora de faíscas especial. Se a sua máquina está equipada com um desses silenciadores, a rede deve ser limpa. Use de preferência uma escova de aço.

Em silenciadores sem catalisador, a rede deve ser limpa e eventualmente substituída uma vez por semana.

**Sempre que a rede esteja danificada, deve ser substituída.** Caso a rede fique frequentemente entupida, isso poderá ser um sinal de que o carburador não está afinado ou que há demasiado óleo na mistura de gasolina.

Em silenciadores com catalisador, a rede tem de ser controlada e, caso necessário, limpa mensalmente.

**Sempre que a rede esteja danificada, deve ser substituída.** Uma rede que se apresente obstruída com frequência, pode ser indício de que o funcionamento do catalisador está reduzido. Entre em contacto com o seu revendedor para verificação. Uma rede obstruída provoca sobreaquecimento da máquina, danificando o cilindro e o pistão.

**NOTA!** Nunca use a máquina com o silenciador em mau estado.



**ATENÇÃO!** O silenciador com catalisador aquece muito, tanto durante a utilização como após a paragem. Isto também se verifica na marcha em vazio. O contacto com o mesmo poderá causar queimaduras na pele. Cuidado com os riscos de incêndio!

### Sistema de arrefecimento



Para obter uma temperatura de funcionamento tão baixa quanto possível, a máquina está equipada com um sistema de arrefecimento.

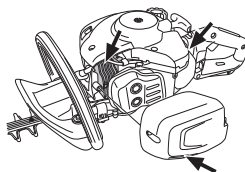

O sistema de arrefecimento é composto por:

- 1 Aletas de arrefecimento no cilindro.
- 2 Cobertura do cilindro (conduz o ar de arrefecimento ao cilindro).
- 3 Entrada de ar através do cárter (no interior do tanque).

Limpe o sistema de arrefecimento com uma escova, uma vez por semana, ou com mais frequência, em condições de trabalho difíceis. O sistema de arrefecimento obstruído ou sujo conduz a um sobreaquecimento da máquina, danificando o cilindro e o pistão.

## MANUTENÇÃO

### Vela de ignição



O funcionamento da vela de ignição é sensível a:

- Carburador incorrectamente regulado.
- Uma mistura incorrecta de óleo no combustível (óleo a mais ou de tipo errado).
- Filtro de ar sujo.

Esses factores causam a formação de crostas nos eléctrodos da vela de ignição e podem ocasionar problemas no funcionamento e dificuldades em arrancar.

Se a potência da máquina for baixa, se for difícil de arrancar ou a marcha em vazio for inconstante: verifique sempre a vela de ignição, antes de tomar outras providências. Se a vela estiver suja, limpe-a e verifique se a folga entre os eléctrodos é de 0,5 mm. A vela de ignição deve ser trocada após um funcionamento de cerca de um mês ou mais cedo se necessário.

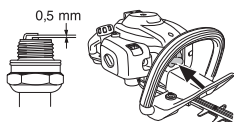

**NOTA!** Use sempre o tipo de vela de ignição recomendado! Uma vela de ignição incorrecta pode danificar o pistão/cilindro. Verifique se a vela de ignição não produz interferências de rádio.

### Filtro de ar



O filtro de ar deve ser limpo regularmente, removendo-se poeira e sujidades de modo a evitar:

- Distúrbios no carburador
- Problemas de arranque
- Diminuição de potência
- Desgaste inútil das peças do motor.
- Consumo de combustível fora do normal.

Limpe o filtro após 25 horas de funcionamento ou mais frequentemente em ambientes de muita poeira.



### Limpeza do filtro de ar

Desmonte a cobertura do filtro de ar e remova o filtro. Lave-o bem com água quente e sabão. Aguarde que o filtro seque e lubrifique de acordo com as instruções.

Um filtro de ar usado por longo tempo nunca poderá ficar completamente limpo. Por isso o filtro deve, a intervalos regulares, ser trocado por um novo. **Um filtro danificado deve sempre ser substituído.**

### Ólear o filtro de ar

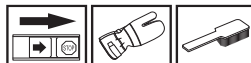

Utilize sempre óleo para filtros HUSQVARNA, art. nº 531 00 92-48. O óleo para filtros contém um solvente para facilitar a aplicação homogénea pelo filtro. Por essa razão, evite contacto com a pele.

Coloque o filtro num saco de plástico e deite óleo para filtros. Amasse o saco plástico para distribuir o óleo. Remova o filtro, comprimindo o saco, e deite fora o excesso de óleo antes de montar o filtro na máquina. Nunca utilize óleo de motor comum. Este desce rapidamente pelo filtro e acumula-se no fundo.



### Engrenagem



Na caixa de engrenagens há um bujão encher com lubrificante. Utilize um tubo de lubrificante para encher com massa lubrificante, repetindo a cada 25 horas. Utilize massa lubrificante especial Husqvarna.

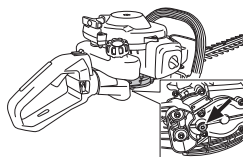

**NOTA!** A engrenagem não deve ser totalmente cheia de massa. A massa expande-se sob acção do calor desenvolvido pela máquina em funcionamento. Se a engrenagem estiver totalmente cheia de massa, existe o risco de destruir vedantes e ter fugas de massa.

A massa lubrificante da caixa de engrenagens normalmente não necessita de ser substituída, a não ser no caso de eventuais reparações.

## MANUTENÇÃO

### Unidade de corte

Verifique que os parafusos da unidade de corte estão bem colocados. Aperte-os com um binário de aperto de 7-10 Nm.



### Limpeza e Lubrificação



Limpar as lâminas de resina e seiva com o produto de limpeza 531 00 75-13 UL22, antes e depois de cada ocasião de uso.

Verifique que os gumes da lâmina não se encontram danificados nem deformados. Lime quaisquer rebarbas.

Verifique que as lâminas se movem livremente. Retire o bujão do lubrificante na caixa de engrenagem e enfie a chave universal, rodando para a frente e para trás.

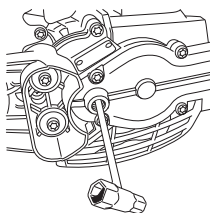

Lubrifique as barras das lâminas com o lubrificante especial, art. n.º 531 00 75-12 (UL 21) antes de armazenamento por tempo prolongado.

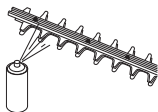

## MANUTENÇÃO

### Esquema de manutenção

Abaixo segue uma lista dos cuidados a ter com a máquina. A maioria dos pontos encontram-se descritos na secção Manutenção. O utente só pode efectuar trabalhos de manutenção e assistência do tipo descrito nestas instruções. Intervenções maiores devem ser efectuadas por uma oficina autorizada.

Manutenção	Sempre, antes de usar:	Após 40 horas de utilização	Após 100 horas de utilização
Limpe a máquina externamente.	De cada vez que a máquina é utilizada		
Verifique se o bloqueio do acelerador e se o acelerador funcionam com segurança.	X		
Para reduzir o perigo de incêndio, o silenciador, o tubo de escape e o motor devem ser limpos de sujidade, folhas, lubrificante em excesso etc.	X		
Verifique se o contacto de paragem funciona.	X		
Certifique-se que as facas não se movem na marcha em vazio.	X		
Verifique se as facas estão intactas e se não têm fendas ou estão danificadas de outra forma. Mude as facas se necessário.	X		
Verifique que a protecção da lâmina está intacta e não deformada. Substitua a lâmina caso a protecção da lâmina se encontre dobrada ou danificada.	X		
Substitua a unidade de corte caso esteja dobrada ou danificada.	X		
Verifique se a protecção das mãos não está danificada. Substitua protecções danificadas.	X		
Verifique se os parafusos e porcas estão apertados.	X		
Verifique se não há fuga de combustível do motor, depósito ou tubagem de combustível.	X		
Limpe o sistema de arrefecimento da máquina.	X		
Limpe o filtro de ar e lubrifique. Limpe com mais frequência em ambientes com muita poeira.	(25 tim).		
Verifique o dispositivo de arranque e a sua corda.		X	
Verifique se os isoladores de vibração estão danificados.		X	
Limpe a vela de ignição por fora. Desmonte e controle a distância entre os eléctrodos. Ajuste a distância para 0,5 mm ou substitua a vela de ignição. Verifique se a vela de ignição não produz interferências de rádio.		X	
Limpe o carburador exteriormente e o espaço à volta deste.		X	
Encha a caixa de engrenagem com massa. Isto deve ser feito após cada 25 horas de trabalho, aproximadamente.		X	
Verifique se os parafusos que mantém as facas unidas estão bem apertados.		X	
Controle e limpe a rede retentora de faíscas do silenciador (só se aplica a silenciadores com catalisador)		X	
Limpe o depósito de combustível internamente.			X
Verifique o interior do filtro de combustível quanto a qualquer sujidade e se o tubo de combustível não está gretado nem tem outros defeitos. Troque se necessário.			X
Verifique todos os cabos e conexões.			X
Verifique a embraiagem, as molas da embraiagem e o tambor de acoplamento com vista a desgaste. Se necessário, substituir as peças numa oficina autorizada.			X
Substitua a vela de ignição. Verifique se a vela de ignição não produz interferências de rádio.			X

## ESPECIFICAÇÕES TÉCNICAS

### Especificações técnicas

Especificações técnicas	122HD45	122HD60
<b>Motor</b>		
Cilindrada, cm <sup>3</sup>	21,7	21,7
Diâmetro do cilindro, mm	32	32
Curso do pistão, mm	27	27
Rotação em vazio, r/min.	2900	2900
Rotação em aceleração máxima recomendada, r/min	9000	9000
Potência máx. do motor, de acordo com a ISO 8893, kW/ r/min	0,6/7800	0,6/7800
Silenciador com catalisador	Sim	Sim
Sistema de ignição regulado pela velocidade de rotação	Sim	Sim
<b>Sistema de ignição</b>		
Vela de ignição	HQT-4 672201	HQT-4 672201
Folga dos eléctrodos, mm	0,5	0,5
<b>Sistema de combustível/lubrificação</b>		
Capacidade do depósito, litros	0,3	0,3
<b>Peso</b>		
Peso sem combustível, kg	4,7	4,9
<b>Emissões de ruído</b>		
(ver nota 1)		
Nível de potência sonora, medido em dB(A)	100	100
Nível de potência sonora, L <sub>WA</sub> garantido dB(A)	101	101
<b>Níveis acústicos</b>		
(ver nota 2)		
Nível de pressão sonora equivalente, junto do ouvido do utente, medido conforme EN ISO 10517, dB(A):	93	94
<b>Níveis de vibração</b>		
(ver nota 3)		
Níveis de vibração equivalente ( $a_{hv,eq}$ ) nos punhos, medidos de acordo com a norma EN ISO 10517, m/s <sup>2</sup>		
Punho dianteiro/traseiro:	2,9/4,9	4,1/3,6
<b>Facas</b>		
Tipo	Duplas	Duplas
Comprimento, mm	450	590
Velocidade da faca, cortes/min	4050	4050

Nota 1: Emissões sonoras para as imediações, medidas sob forma de potência sonora ( $L_{WA}$ ) conforme a directiva da CE 2000/14/CE. O nível de potência sonora registado para a máquina foi medido com o equipamento de corte original que debita o nível mais alto. A diferença entre a potência sonora garantida e medida é que a potência sonora garantida inclui também a dispersão no resultado da medição e as variações entre diferentes máquinas do mesmo modelo, de acordo com a Directiva 2000/14/CE.

Nota 2: Os dados registados para o nível de pressão de ruído equivalente para a máquina tem uma dispersão estatística típica (desvio padrão) de 1 dB (A).

Nota 3: Os dados registados para o nível de vibração equivalente têm uma dispersão estatística típica (desvio padrão) de 1 m/s<sup>2</sup>



## ESPECIFICAÇÕES TÉCNICAS

### Certificado CE de conformidade (Válido unicamente na Europa)

Nós, **Husqvarna AB**, S-561 82 Huskvarna, Suécia, telefone nº +46-36-146500, declaramos ser de nossa inteira responsabilidade que os produtos aparador de sebes **Husqvarna 122HD45 e 122HD60** a que se refere esta declaração, com números de série do ano de 2011 e seguintes (o ano é claramente identificado na etiqueta de tipo, seguido de um número de série) está conforme as DIRECTRIZES DO CONSELHO a seguir mencionadas:

- de 17 de Maio de 2006 "referente a máquinas" **2006/42/CE**
- de 26 de Fevereiro de 2014 "referente a compatibilidade electromagnética" **2014/30/EU**.
- de 8 de Maio de 2000 "referente à emissões sonoras para as imediações" **2000/14/CE**. Avaliação de conformidade efectuada de acordo com as disposições do Anexo V.

Para informações referentes às emissões sonoras, ver o capítulo Especificações técnicas. Foram respeitadas as normas seguintes: **EN ISO 12100-2:2009, CISPR 12:2007, EN ISO 10517:2009**

SMP Svensk Maskinprovning AB, Fyrisborgsgatan 3, SE-754 50 Uppsala, Suécia, executou o controle voluntário de tipo para Husqvarna AB. Os certificados têm os números: **SEC/10/2280** - 122HD45, **SEC/10/2280** - 122HD60

Huskvarna, 1 de Dezembro de 2010



Per Gustafsson, Chefe de Desenvolvimento  
(Representante autorizado da Husqvarna AB e responsável pela documentação técnica.)

## SIMBOLOGIA

### Simboli

**AVVERTENZA!** Se usato in modo incauto o erraneo, il tagliaerba può essere uno strumento pericoloso, che può causare danni gravi o anche mortali. E' molto importante perciò che chi lo usa legga e comprenda il contenuto di questo manuale delle istruzioni.

Prima di usare la macchina, leggere per intero le istruzioni per l'uso e accertarsi di averne compreso il contenuto.

Usare sempre:

- Protezioni acustiche omologate
- Protezione per gli occhi omologata

Il presente prodotto è conforme alle vigenti direttive CEE.

Utilizzare sempre guanti protettivi omologati.

Usare scarpe o stivali robusti e antiscivolo.

Emissioni di rumore nell'ambiente in base alla direttiva della Comunità Europea. L'emissione della macchina è indicata al capitolo Dati tecnici e sulla decalcomania.

Istruzioni per l'avviamento  
Vedi indicazioni alla voce  
Avviamento e arresto.



**I restanti simboli/decalcomanie riguardano particolari requisiti necessari per ottenere la certificazione in alcuni mercati.**

Il motore si ferma portando il contatto di arresto in posizione di arresto. N.B! Il contatto di arresto torna automaticamente in posizione di avviamento. Prevenire l'avviamento involontario staccando sempre il cappuccio dalla candela prima di effettuare operazioni di montaggio, controllo e/o manutenzione.

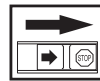

Utilizzare sempre guanti protettivi omologati.

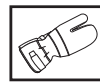

E' necessario pulire con regolarità.

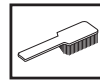

Controllo visivo.



Usare sempre occhiali o visiera di protezione.



## INDICE

### Indice

#### SIMBOLOGIA

Simboli ..... 178

#### INDICE

Indice ..... 179

Prima dell'avviamento osservare quanto segue: ... 179

#### INTRODUZIONE

Alla gentile clientela ..... 180

#### CHE COSA C'È?

Che cosa c'è? ..... 181

#### NORME GENERALI DI SICUREZZA

Importante ..... 182

Abbigliamento protettivo ..... 182

Dispositivi di sicurezza della macchina ..... 183

#### OPERAZIONI CON IL CARBURANTE

Carburante ..... 186

Carburante ..... 186

Rifornimento ..... 187

#### AVVIAMENTO E ARRESTO

Controlli prima dell'avviamento ..... 188

Avviamento e arresto ..... 188

#### TECNICA DI LAVORO

Istruzioni generali di lavoro ..... 190

#### MANUTENZIONE

Carburatore ..... 192

Marmitta ..... 192

Sistema di raffreddamento ..... 192

Candela ..... 193

Filtro dell'aria ..... 193

Riduttore ..... 193

Gruppo di taglio ..... 193

Pulizia e lubrificazione ..... 194

Schema di manutenzione ..... 195

#### CARATTERISTICHE TECNICHE

Caratteristiche tecniche ..... 196

Dichiarazione di conformità CE ..... 197

### Prima dell'avviamento osservare quanto segue:

Leggere accuratamente le istruzioni per l'uso.



**AVVERTENZA!** Una lunga esposizione al rumore può comportare lesioni permanenti all'udito. Usare quindi sempre cuffie di protezione omologate.



**AVVERTENZA!** Evitare assolutamente di modificare la versione originale della macchina senza l'autorizzazione del fabbricante. Usare sempre accessori originali. Modifiche e/o accessori non autorizzati possono causare lesioni gravi o mortali all'operatore o a terzi.



**AVVERTENZA!** Se usato in modo incauto o erroneo, il tagliaerba può essere uno strumento pericoloso, che può causare danni gravi o anche mortali. È molto importante perciò che chi lo usa legga e comprenda il contenuto di questo manuale delle istruzioni.

## INTRODUZIONE

### Alla gentile clientela

Congratulazioni per aver scelto di acquistare un prodotto Husqvarna! Le origini della Husqvarna risalgono al 1689 quando il re Karl XI fece costruire una fabbrica sulle rive del fiume Huskvarnaån per la produzione di moschetti. La posizione sul fiume Huskvarnaån è spiegata dal fatto che il fiume veniva usato per produrre energia, rappresentando così una vera e propria centrale idroelettrica. Durante gli oltre 300 anni della sua esistenza, l'azienda Husqvarna ha fabbricato innumerevoli prodotti, dalle stufe a legna fino ai moderni elettrodomestici, dalle macchine da cucire alle biciclette e alle motociclette. Nel 1956 venne lanciato il primo rasaerba a motore, seguito dalla motosega nel 1959 ed è proprio questo il settore di competenza odierno della Husqvarna.

La Husqvarna è oggi uno dei leader mondiali nella produzione di articoli per giardinaggio e silvicoltura, con qualità e prestazioni come priorità assoluta. L'idea commerciale si basa sullo sviluppo, la produzione e la commercializzazione di prodotti a motore destinati a giardinaggio e silvicoltura ed anche al settore edilizio e a quello dell'installazione di impianti. La Husqvarna vuole inoltre essere all'avanguardia per quanto concerne l'ergonomia, le esigenze dell'operatore, la sicurezza e il rispetto dell'ambiente, motivi per cui sono state introdotte una serie di innovazioni tecnologiche al fine di migliorare i prodotti da questi punti di vista.

Siamo convinti che sarete pienamente soddisfatti della qualità e delle prestazioni del nostro prodotto per un lungo tempo a venire. L'acquisto di uno dei nostri prodotti vi garantisce l'accesso alla competenza di personale qualificato per l'assistenza e le riparazioni in caso di necessità. Se non avete acquistato la macchina presso uno dei nostri rivenditori autorizzati, rivolgetevi alla più vicina officina di assistenza.

Ci auguriamo che rimarrete soddisfatti della vostra macchina e speriamo di potervi servire per molto tempo in futuro. Non dimenticate che questo manuale delle istruzioni è un documento di valore. Seguendone il contenuto (uso, assistenza, manutenzione ecc.) potrete aumentare notevolmente la durata della vostra macchina e anche il suo valore di usato. Se vendete la macchina, ricordate di consegnare il manuale delle istruzioni al nuovo proprietario.

La ringraziamo per aver scelto un prodotto Husqvarna.

La Husqvarna AB procede costantemente allo sviluppo dei propri prodotti e si riserva quindi il diritto di apportare, senza alcun preavviso, modifiche riguardanti fra l'altro la forma e l'aspetto esteriore.

## CHE COSA C'È?

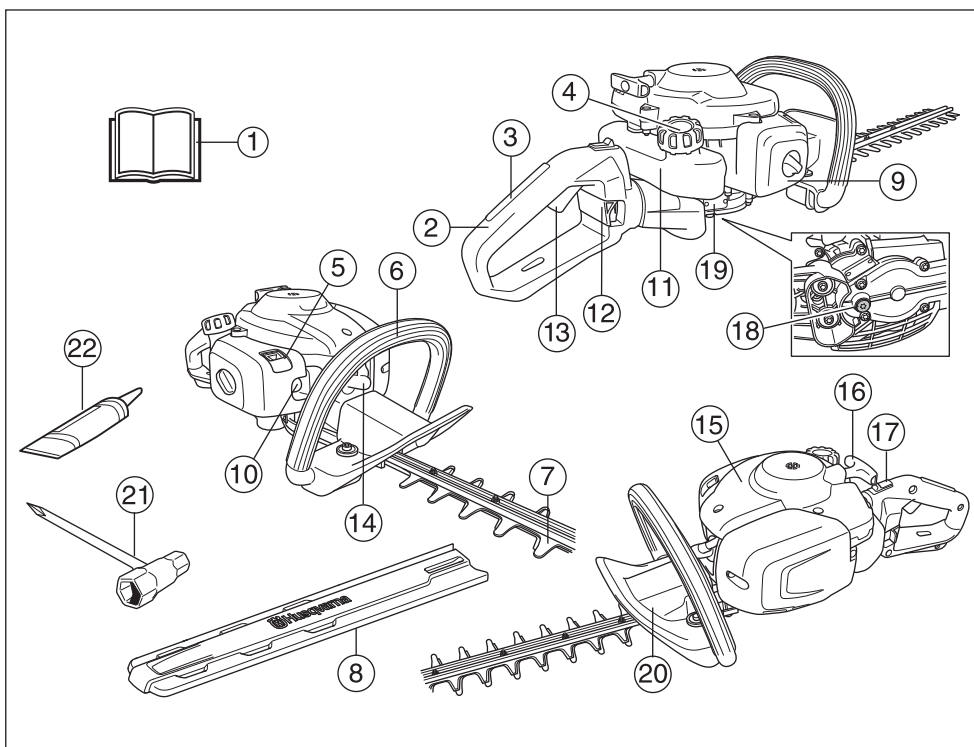

### Che cosa c'è?

- |                                  |   |
|----------------------------------|---|
| 1 Istruzioni per l'uso           | 12 Fermo impugnatura 122HD60              |
| 2 Impugnatura                    | 13 Comando del gas                        |
| 3 Blocco acceleratore            | 14 Cappuccio della candela e candela      |
| 4 Tappo del serbatoio            | 15 Coperchio del cilindro                 |
| 5 Comando valvola dell'aria      | 16 Maniglia di avviamento                 |
| 6 Impugnatura anteriore          | 17 Interruttore di arresto                |
| 7 Lama e protezione lama         | 18 Rifornimento lubrificante, ingranaggio |
| 8 Protezione per trasporto       | 19 Riduttore                              |
| 9 Coperchio del filtro dell'aria | 20 Protezione della mano                  |
| 10 Pompa carburante              | 21 Chiave combinata                       |
| 11 Serbatoio carburante          | 22 Tubo di grasso                         |

## NORME GENERALI DI SICUREZZA

### Importante

#### IMPORTANTE!

La macchina è destinata al solo taglio di rami e rametti.

Non usare mai una macchina che abbia subito modifiche tali da non corrispondere più alle specifiche originali.

Non usare la macchina in condizioni di stanchezza o sotto l'effetto di alcool o medicinali in grado di compromettere il vostro stato psichico e il controllo dei vostri atti.

Usare sempre abbigliamento protettivo. Vedi istruzioni alla voce Abbigliamento protettivo.

Non usare mai la macchina in condizioni climatiche estreme come temperature molto basse o clima estremamente caldo e/o umido.

Non usare mai una macchina difettosa. Seguire le istruzioni per l'uso e la manutenzione indicate nel presente manuale. Alcuni interventi devono essere eseguiti da personale specializzato. Vedi istruzioni alla voce Manutenzione.

Tutti i carter e le protezioni devono essere montati prima dell'avviamento. Per prevenire il pericolo di scosse elettriche, controllare che cappuccio e cavo della candela siano integri.



**AVVERTENZA!** Questa macchina genera un campo elettromagnetico durante il funzionamento che in determinate circostanze può interferire con impianti medici attivi o passivi. Per ridurre il rischio di gravi lesioni personali o mortali, i portatori di tali impianti devono consultare il proprio medico e il relativo produttore prima di utilizzare la macchina.



**AVVERTENZA!** Un motore acceso in un ambiente chiuso o mal ventilato può essere causa di morte per soffocamento o avvelenamento da monossido di carbonio.



**AVVERTENZA!** Non consentire mai a bambini di utilizzare la macchina o avvicinarsi a essa. Poiché la macchina è dotata di contatto di arresto con ritorno a molla e può avviarsi a bassa velocità con una leggera trazione dell'impugnatura di avviamento, in alcune condizioni la macchina potrebbe essere avviata anche da bambini piccoli. Sussiste il rischio di gravi lesioni personali. Staccare quindi il cappuccio dalla candela quando si lascia la macchina incustodita.



**AVVERTENZA!** Dei coltelli difettosi possono aumentare il rischio di incidenti.

### Abbigliamento protettivo

#### IMPORTANTE!

Se usato in modo incauto o erraneo, il tagliaiepi può essere uno strumento pericoloso, che può causare danni gravi o anche mortali. E' molto importante perciò che chi lo usa legga e comprenda il contenuto di questo manuale delle istruzioni.

Lavorando con la macchina usare sempre abbigliamento protettivo omologato. L'uso di abbigliamento protettivo non elimina i rischi di lesioni, ma riduce gli effetti del danno in caso di incidente. Consigliatevi con il vostro rivenditore di fiducia per la scelta dell'attrezzatura adeguata.



**AVVERTENZA!** Far sempre attenzione a segnali di allarme o chiamate quando usate le cuffie protettive. Togliere sempre le cuffie protettive immediatamente all'arresto del motore.

#### CUFFIE PROTETTIVE

Usare cuffie protettive con effetto insonorizzante adeguato.



#### PROTEZIONE PER GLI OCCHI

Usare sempre protezione per gli occhi omologata. Con l'uso della visiera è necessario anche l'uso di occhiali protettivi omologati. Con il termine occhiali protettivi omologati si intendono occhiali che siano conformi alle norme ANSI Z87.1 per gli USA o EN 166 per i paesi EU.



#### GUANTI

Usare i guanti quando è necessario, per es. durante il montaggio del gruppo di taglio.



## NORME GENERALI DI SICUREZZA

### STIVALI

Usare scarpe o stivali robusti e antidrucciolo.



### ABBIGLIAMENTO

Usare abbigliamento in materiale robusto ed evitare indumenti troppo ampi che si impigliano facilmente fra rami e sterpi. Usare sempre pantaloni lunghi di tessuto resistente. Non indossare gioielli, pantaloni corti o sandali e non lavorare a piedi nudi. Accertarsi che i capelli non scendano al di sotto delle spalle.

### PRONTO SOCCORSO

Tenere sempre a portata di mano la cassetta di pronto soccorso.



## Dispositivi di sicurezza della macchina

In questo capitolo vengono presentati i dispositivi di sicurezza della macchina, la loro funzione, il controllo e la manutenzione necessari per assicurarne una funzione ottimale. Vedi al capitolo Che cosa c'è?, per individuare la posizione di questi componenti sulla macchina.

La durata della macchina può ridursi e il rischio di incidenti aumentare se la manutenzione non viene eseguita correttamente e se l'assistenza e/o le riparazioni non vengono effettuate da personale qualificato. Per ulteriori informazioni rivolgersi alla più vicina officina di assistenza.

### IMPORTANTE!

Tutte le riparazioni e l'assistenza della macchina vanno eseguite da personale specializzato. Questo vale soprattutto per i dispositivi di sicurezza. Se la macchina non supera tutti i controlli sottoelencati, contattare l'officina autorizzata. L'acquisto di uno dei nostri prodotti garantisce l'assistenza di personale qualificato. Se non avete acquistato la macchina presso un rivenditore con centro di assistenza, informatevi sull'ubicazione della più vicina officina autorizzata.



**AVVERTENZA!** Non usare mai una macchina con dispositivi di sicurezza guasti. Questi dispositivi vanno controllati e sottoposti a manutenzione secondo quanto descritto in questo capitolo. Se la macchina non supera tutti i controlli, contattare un'officina per le necessarie riparazioni.

### Fermo del gas

Il fermo del gas impedisce le accelerazioni involontarie. Quando il fermo (A) viene premuto nell'impugnatura (mentre si impugna la motosega), si libera il comando del gas (B). Rilasciando l'impugnatura l'acceleratore e il fermo si bloccano nella loro posizione di riposo. Questo meccanismo è azionato da due molle di ritorno indipendenti. In questa posizione il gas è bloccato automaticamente sul minimo.

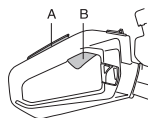

Controllare che l'acceleratore sia bloccato sul minimo quando il fermo è in posizione di riposo.



Premere sul fermo del gas e controllare che ritorni in posizione di riposo non appena viene rilasciato.

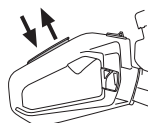

Controllare che acceleratore e fermo del gas si muovano liberamente e che le molle di richiamo funzionino a dovere.

Vedi istruzioni alla voce Avviamento. Avviare il tagliaiepi ed accelerare a pieno gas. Lasciar andare l'acceleratore e accertarsi che i coltelli si fermino e restino fermi. Se i coltelli ruotano mentre l'acceleratore è al minimo regolare

## NORME GENERALI DI SICUREZZA

il minimo nel carburatore. Vedi istruzioni alla voce Manutenzione.

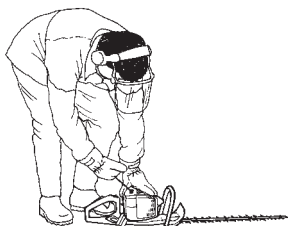

### Interruttore di arresto

L'interruttore di arresto serve a spegnere il motore.

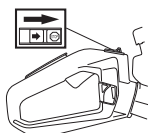

Mettere in moto e controllare che il motore si spenga portando l'interruttore in posizione di arresto. Il contatto di arresto torna automaticamente in posizione di avviamento. Prevenire l'avviamento involontario staccando sempre il cappuccio dalla candela prima di effettuare operazioni di montaggio, controllo e/o manutenzione.

### Protezione della mano



La protezione della mano evita il contatto involontario con i coltelli durante il lavoro, ad esempio nel caso in cui l'operatore perda il controllo dell'impugnatura anteriore.

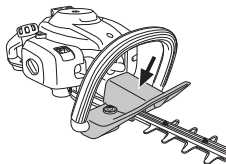

Controllare che la protezione della mano sia ben fissa.  
Controllare che la protezione della mano sia integra.

### Sistema di smorzamento delle vibrazioni



Il sistema di smorzamento delle vibrazioni adottato, elimina la maggior parte delle vibrazioni che si sviluppano durante l'uso della macchina.

Il sistema di smorzamento delle vibrazioni della macchina ne riduce la propagazione tra gruppo motore/gruppo di taglio e impugnature.

Il corpo motore, compreso il gruppo di taglio, è sospeso al manubrio tramite quattro bussole in gomma.

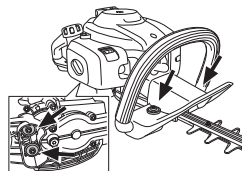

Controllare con regolarità che gli smorzatori non siano deformati o lesi. Controllare che gli elementi ammortizzatori siano integri e ben fissati.



**AVVERTENZA!** L'esposizione eccessiva alle vibrazioni può causare lesioni neurovascolari a chi soffre di disturbi circolatori. In caso di sintomi riferibili ad un'esposizione eccessiva alle vibrazioni contattare il medico. Tali sintomi possono essere torpore, perdita della sensibilità, "punture", "prurito", dolore, riduzione o perdita della forza, decolorazioni della pelle o modifiche strutturali della sua superficie. Tali sintomi si riscontrano soprattutto nelle mani, nei polsi e alle dita. Il rischio può aumentare con le basse temperature.

### Marmitta

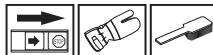

La marmitta è costruita in modo da assicurare il minimo livello di rumorosità e da allontanare i gas di scarico del motore dall'operatore. La marmitta con catalizzatore è inoltre concepita per ridurre le sostanze nocive nei gas di scarico.



Il rischio d'incendio è particolarmente alto in paesi a clima caldo e secco. Per questa ragione alcune marmitte sono dotate di una retina parascintille. Controllate se la vostra macchina ha una marmitta munita di questa retina.



È di estrema importanza seguire le istruzioni relative a controllo, manutenzione e servizio della marmitta.



## NORME GENERALI DI SICUREZZA

Non usare mai la macchina se la marmitta è in cattive condizioni.



Controllare con regolarità che la marmitta sia ben fissa nella macchina.



Se la macchina è dotata di marmitta con retina parascintille, questa va pulita regolarmente con una spazzola di metallo. Se la retina è ostruita il motore si surriscalda e può danneggiarsi seriamente.

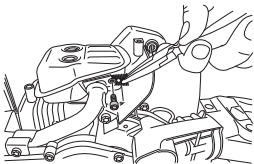

**AVVERTENZA!** La marmitta catalitica è molto calda sia durante l'esercizio che all'arresto del motore. Questo vale anche con il motore al minimo. Il contatto può provocare ustioni. Attenzione al pericolo di incendio!



**AVVERTENZA!** L'interno della marmitta contiene sostanze chimiche che potrebbero essere cancerogene. Evitare il contatto con queste sostanze in caso di marmitta danneggiata.



**AVVERTENZA!** Non dimenticate che: i gas di scarico del motore sono molto caldi e possono contenere scintille in grado di provocare incendi. Non avviare mai la macchina in ambienti chiusi o vicino a materiale infiammabile!

### Lama e protezione lama



La parte esterna delle lame (1) è sagomata come protezione lama. La protezione lama serve a evitare che qualche parte del corpo venga a contatto con le lame.

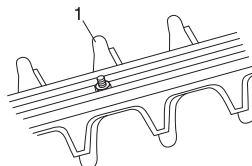

Controllare la protezione del coltello per escludere eventuali danni o deformazioni. Sostituire il gruppo di taglio se è piegato o danneggiato.

### Riduttore

Lavorando con la macchina il riduttore si riscalda. Evitare di toccare il riduttore per evitare ustioni.

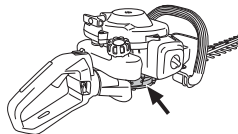

## OPERAZIONI CON IL CARBURANTE

### Carburante

Non accendere mai la macchina:

- 1 Se è stato versato del carburante sulla macchina. Eliminare ogni traccia di sporco e lasciare evaporare i resti di benzina.
- 2 Se avete versato del carburante su voi stessi o sui vostri abiti, cambiare abiti. Lavare le parti del corpo che sono venute a contatto con il carburante. Usare acqua e sapone.
- 3 Se vi sono perdite di carburante nella macchina. Controllare con regolarità la presenza di eventuali perdite dal tappo del serbatoio o dai tubi di alimentazione.

### Trasporto e rimessaggio

- Il rimessaggio e il trasporto della macchina e del carburante devono essere eseguiti in modo che eventuali perdite o vapori non rischino di venire a contatto con scintille o fiamme aperte, generate ad esempio da macchine elettriche, motori elettrici, contatti/interruttori o caldaie.
- Per il rimessaggio e il trasporto del carburante usare recipienti adeguati ed omologati per tale scopo.
- In caso di rimessaggio della macchina per un periodo prolungato il serbatoio del carburante va svuotato. Per l'eliminazione dei resti inutilizzati di carburante rivolgersi al più vicino distributore di benzina.
- Accertarsi che la macchina sia ben pulita e che sia stata sottoposta a tutte le operazioni di assistenza prima di ogni rimessaggio a lungo termine.
- Durante il trasporto e il rimessaggio della macchina la protezione per il trasporto deve essere sempre montata sul gruppo di taglio.
- Mettere in sicurezza la macchina durante il trasporto.



**AVVERTENZA! Il carburante va maneggiato con cautela. Tenere presenti i rischi d'incendio, esplosione e intossicazione in caso di aspirazione.**

### Carburante

**N.B!** La macchina è dotata di motore a due tempi che deve sempre funzionare con una miscela di benzina e olio per motori a due tempi. Per assicurare una corretta miscelazione, misurare con cura la quantità d'olio da mescolare alla benzina. Se la quantità di carburante è limitata, anche un piccolo errore nella quantità d'olio influisce notevolmente sulla miscela.



**AVVERTENZA! Il carburante e i vapori tossici sono altamente infiammabili e la loro inalazione o il contatto cutaneo possono provocare gravi lesioni. Agire dunque con cautela maneggiando il carburante e assicurare una buona ventilazione dell'ambiente durante l'operazione.**

### Benzina



**N.B!** Utilizzare sempre benzina di alta qualità, minimo 90 ottani (RON), miscelata a olio. Se la macchina è dotata di marmitta catalitica (vedere il capitolo Dati tecnici), utilizzare sempre benzina senza piombo di alta qualità miscelata a olio. La benzina contenente piombo danneggia la marmitta catalitica.

Usare nei casi in cui sia possibile una benzina ecologica, la cosiddetta benzina alchilata.



- Il numero minimo di ottani raccomandato è 90 (RON). Se si utilizza una benzina con un numero di ottani inferiore a 90, il motore può strappare. In tal caso la temperatura del motore aumenta e possono verificarsi gravi avarie.
- In caso di uso continuo ad alto regime si raccomanda una benzina ad alto numero di ottani.

### Olio per motori a due tempi

- Per un risultato ottimale, utilizzare l'olio per motori a due tempi HUSQVARNA, studiato appositamente per i nostri motori a due tempi con raffreddamento ad aria.
- Non utilizzare mai olio per motori a due tempi formulato per motori fuoribordo con raffreddamento ad acqua (outboardoil - TCW).
- Non usare mai olio per motori a quattro tempi.
- Un olio di qualità scadente o una miscela carburante/olio troppo ricca può pregiudicare il corretto funzionamento della marmitta e ridurne la vita utile.
- Miscela

1:50 (2%) con olio per motori a due tempi HUSQVARNA.

1:33 (3%) con altri oli per motori a due tempi con raffreddamento ad aria classificati a norma JASO FB/ISO EGB.

Benzina, litri	Olio per motori a due tempi, litri	
	2% (1:50)	3% (1:33)
5	0,10	0,15
10	0,20	0,30
15	0,30	0,45
20	0,40	0,60

## OPERAZIONI CON IL CARBURANTE

### Preparazione della miscela

- Preparare la miscela in recipiente pulito e a parte, omologato per la benzina.
- Iniziare con il versare metà della benzina da usare. Aggiungere tutto l'olio. Mescolare agitando. Versare la benzina rimanente.
- Mescolare (agitare) accuratamente prima di procedere al rifornimento.

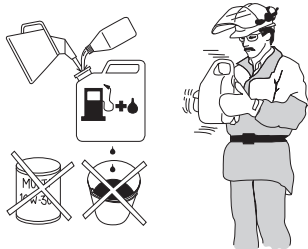

- Preparare una quantità di miscela necessaria al massimo per un mese.
- In caso di rimessaggio prolungato, vuotare e pulire il serbatoio del carburante.



**AVVERTENZA!** La marmitta catalitica è molto calda durante l'uso e subito dopo l'arresto del motore. Questo vale anche con il motore al minimo. Attenzione al pericolo di incendio, specialmente in presenza di materiali e/o gas infiammabili.

### Rifornimento



**AVVERTENZA!** I seguenti accorgimenti diminuiscono il pericolo di incendio:

**Non fumare o portare sorgenti di calore vicino al carburante.**

**Effettuare sempre il rifornimento a motore spento.**

**Rifornire in un'area ben ventilata. Non rifornire mai la macchina in ambienti chiusi.**

**Spegnere il motore e lasciarlo raffreddare alcuni minuti prima del rifornimento.**

**Aprire il tappo del serbatoio con cautela, per eliminare eventuali sovrappressioni.**

**Dopo il rifornimento chiudere bene il tappo.**

**Allontanare sempre la macchina dal luogo e dalla fonte di rifornimento prima della messa in moto.**

- Utilizzare una tanica carburante con protezione anti-traboccamento.
- Pulire tutt'intorno al tappo del serbatoio. La presenza d'impurità nel serbatoio può causare guasti.
- Agitare il contenitore della miscela prima di versarla nel serbatoio per assicurarsi che essa sia ben mescolata.

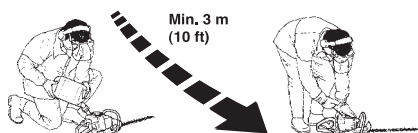

## AVVIAMENTO E ARRESTO

### Controlli prima dell'avviamento



- Ispezionare l'area di lavoro. Rimuovere gli oggetti che potrebbero venir lanciati in aria.
- Controllare il gruppo di taglio. Non usare mai dei coltelli non taglienti, spezzati o danneggiati.
- Controllare che la macchina sia in perfette condizioni. Controllare che tutti i dadi e le viti siano ben serrati.
- Assicuratevi che il riduttore sia sufficientemente lubrificato. Vedi istruzioni alla voce Riduttore.
- Controllare che il gruppo di taglio si arresti sempre con il motore al minimo.
- Non utilizzare la macchina per scopi diversi da quelli previsti.
- Controllare che impugnature e dispositivi di sicurezza funzionino a dovere. Non usare mai una macchina che manchi di qualche componente o modificata rispetto alle specifiche.
- Tutti i coperchi devono essere correttamente montati e integri prima dell'avviamento della macchina.

### Avviamento e arresto



**AVVERTENZA!** La scatola ingranaggi deve essere montata prima di mettere in moto la macchina, altrimenti la frizione potrebbe allentarsi e causare lesioni personali.

Spostare sempre la macchina di almeno 3 metri dal luogo del rifornimento prima della messa in moto. Situare la macchina su una superficie stabile. Considerare che i coltelli iniziano a muoversi già alla messa in moto. Controllare che i coltelli non possano toccare corpi estranei. Controllare che non vi siano dei non addetti ai lavori nella zona delle operazioni, altrimenti esiste il rischio di gravi danni alle persone. La distanza di sicurezza corrisponde a 15 metri.

### Motore freddo



**Aria:**

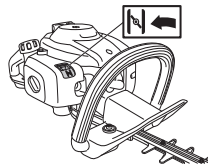

Portare il comando dell'aria in posizione di starter.



**Pompa carburante:** Premere ripetutamente la sacca in gomma della pompa del carburante finché non inizia a riempirsi di carburante (circa 6 pressioni). Non è necessario riempire completamente la sacca.

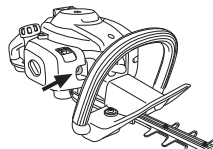

### Avviamento



Premere il corpo della macchina contro il terreno con la mano sinistra (NOTA! Non con il piede!). Afferrare la manopola di avviamento, estrarre lentamente la cordicella di avviamento con la mano destra fino a quando si avverte resistenza (i ganci di avviamento entrano in azione) e tirare con movimenti rapidi e decisi. **Non avvolgere mai la cordicella di avviamento intorno alla mano.**



## AVVIAMENTO E ARRESTO



Non appena il motore si accende riportare immediatamente indietro il comando della valvola dell'aria e ripetere i tentativi di avviamento finché il motore non parte.

**N.B!** Quando il comando della valvola dell'aria viene riportato alla posizione originale, il motore gira a un regime più elevato, la cosiddetta posizione di avviamento dell'acceleratore, dopodiché le lame si muovono. Per rilasciare la posizione di avviamento dell'acceleratore, accelerare usando la leva dell'acceleratore.

**N.B!** Non estrarre completamente la cordicella e non lasciare la maniglia di avviamento con la cordicella estratta. Questo potrebbe danneggiare la macchina.

### Motore caldo



Premere il corpo della macchina contro il terreno con la mano sinistra (NOTA! Non con il piede!). Afferrare la manopola di avviamento, estrarre lentamente la cordicella di avviamento con la mano destra fino a quando si avverte resistenza (i ganci di avviamento entrano in azione) e tirare con movimenti rapidi e decisi.

**Non avvolgere mai la cordicella di avviamento intorno alla mano.**



### Arresto

Il motore si ferma portando il contatto di arresto in posizione di arresto.

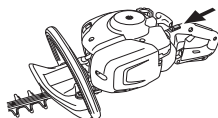

### N.B!

Il contatto di arresto torna automaticamente in posizione di avviamento. Prevenire l'avviamento involontario staccando sempre il cappuccio dalla candela prima di effettuare operazioni di montaggio, controllo e/o manutenzione.

## TECNICA DI LAVORO

### Istruzioni generali di lavoro

#### IMPORTANTE!

Questa sezione descrive le norme di sicurezza basilari per l'uso del tosasiepi.

Trovandosi in una situazione di insicurezza riguardo all'uso della macchina rivolgersi ad un esperto. Contattare il proprio rivenditore o l'officina di servizio.

Evitare qualsiasi lavoro per il quale non ci si sente sufficientemente qualificati.



**AVVERTENZA! La macchina può provocare gravi lesioni personali. Leggere attentamente le norme di sicurezza. Apprendete l'uso corretto della macchina.**



**AVVERTENZA! Attrezzo di taglio. Non toccare l'attrezzo senza aver prima spento il motore.**

### Norme di sicurezza per l'ambiente circostante

- Non permettere che la macchina sia utilizzata da bambini.
- Osservare l'ambiente circostante per escludere il rischio che persone o animali vengano a contatto con gli attrezzi di taglio.
- Accertarsi che nessuno si avvicini ad una distanza inferiore a 15 m durante il lavoro.
- Non consentire mai ad altri l'utilizzo della macchina senza accertarsi che abbiano capito il contenuto del manuale di istruzioni.
- Non lavorare mai su una scala, uno sgabello o in altra posizione sollevata da terra che non sia ben fissata.



- Tenere presente che l'operatore è responsabile di eventuali incidenti o pericoli per gli altri o le cose.

### Norme di sicurezza durante il lavoro



- Lavorare sempre in posizione sicura e stabile.
- Non lasciare mai la macchina incustodita a motore acceso.
- Tenere sempre la macchina con entrambe le mani. Tenere la macchina davanti al corpo.

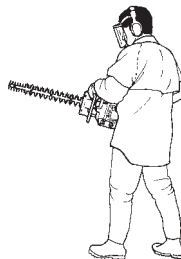

- Accertarsi che mani e piedi non tocchino il gruppo di taglio a motore acceso.



- Una volta spento il motore, tenere mani e piedi lontani dal gruppo di taglio fino al suo completo arresto.
- Fare attenzione ad eventuali ramoscelli che potrebbero venir lanciati in aria durante l'operazione.
- Non operare troppo vicini al suolo. Pietre o altri corpi estranei potrebbero venir lanciati in aria.
- Esaminare l'oggetto di taglio per escludere la presenza di corpi estranei, quali cavi elettrici, insetti, animali ecc., oppure di elementi che potrebbero danneggiare il gruppo di taglio, ad esempio gli oggetti metallici.
- In caso di collisione con un oggetto o all'insorgere di vibrazioni fermare la macchina. Togliere il cavo di accensione dalla candela. Controllare che la macchina non presenti danni. Riparare eventualmente ogni danno riscontrato.
- Se corpi estranei rimangono impigliati nelle lame mentre l'utensile di taglio è in funzione, spegnere il motore ed attendere che l'utensile di taglio si sia arrestato completamente prima di pulire le lame. Staccare il cavo dalla candela.

Se le lame si bloccano, possono essere allentate inserendo la chiave combinata nella scatola

## TECNICA DI LAVORO

ingranaggi. Rimuovere il tappo del lubrificante, inserire la chiave combinata negli ingranaggi e ruotarla avanti e indietro.

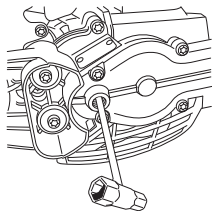

### Norme di sicurezza dopo il lavoro



- Quando la macchina non viene usata coprire sempre il gruppo di taglio con la protezione per il trasporto.
- Accertarsi sempre che il gruppo di taglio si sia fermato prima di eseguire pulizia, riparazioni o controlli. Staccare il cavo di accensione dalla candela.
- Usare sempre dei guanti robusti durante la riparazione del gruppo di taglio. Questo è molto tagliente e ci si può ferire molto facilmente.



- Conservare la macchina fuori dalla portata dei bambini.
- Utilizzare esclusivamente ricambi originali per le riparazioni.

### Tecnica fondamentale di lavoro

- Durante il taglio delle sezioni laterali lavorare con movimenti oscillanti dal basso verso l'alto.
- Adeguare l'accelerazione al carico.
- Durante il taglio della siepe il motore deve essere sempre girato in senso opposto alla siepe.
- Per ottenere un equilibrio ottimale, tenere la macchina il più possibile vicina al corpo.

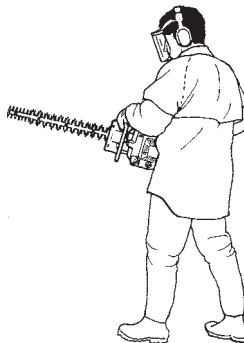

- Assicuratevi che la punta non tocchi il terreno.
- Non forzate l'operazione, muovetevi ad una velocità costante, facendo in modo che tutti i rami vengano tagliati lasciando una superficie uniforme.

### 122HD60

L'impugnatura posteriore del taglia siepi può essere regolata su cinque posizioni tirando il fermo in fuori. Vedi figura. Per la regolazione dell'impugnatura, il taglia siepi deve essere spento o al minimo.

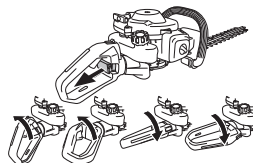

- Durante il lavoro l'impugnatura deve essere sempre rivolta verso l'alto, qualunque sia la direzione di avanzamento delle lame.

## MANUTENZIONE

### Carburatore

#### Regolazione del regime minimo

Prima di effettuare ogni regolazione, verificate che il filtro dell'aria sia pulito e che il coperchio del filtro dell'aria sia al posto giusto. Accertarsi che la posizione di avviamento dell'acceleratore sia disinserita.

Regolare il regime minimo utilizzando la vite di regolazione del minimo T, nel caso sia necessaria una nuova messa a punto. Girare prima la vite T in senso orario fino a quando il gruppo di taglio comincia a ruotare. Girare poi la vite in senso antiorario fino a quando il gruppo di taglio si arresta. Il regime minimo è regolato correttamente quando il motore funziona uniformemente in ogni posizione. Dovrebbe inoltre esserci un buon margine fino al regime in cui il gruppo di taglio comincia a muoversi.

**Regime consigliato con motore al minimo:** Vedi istruzioni alla voce Caratteristiche tecniche.

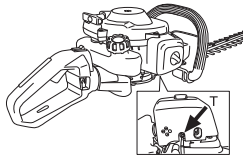

**AVVERTENZA!** Se non è possibile regolare il regime del minimo affinché il gruppo di taglio si fermi, contattate il rivenditore/servizio di assistenza. Evitate di utilizzare la macchina prima che questa sia stata correttamente regolata o riparata.

### Marmitta



**N.B!** Alcune marmitte sono dotate di catalizzatore. Per controllare se la vostra macchina è dotata di marmitta catalitica vedere al capitolo Dati tecnici.

La marmitta è dimensionata in modo da diminuire la rumorosità e per allontanare i gas di scarico dall'operatore. I gas di scarico sono caldi e possono contenere scintille, pericolose in presenza di materiale infiammabile.

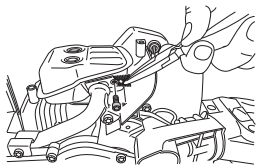

Alcune marmitte sono dotate di una speciale retina parascintille. Se la macchina è dotata di una marmitta di

questo tipo, deve essere pulita. Per un risultato ottimale usare una spazzola di acciaio.

Nelle marmitte senza convertitore catalitico, la retina dev'essere pulita ed eventualmente sostituita una volta alla settimana. **In caso di retina danneggiata questa deve essere sostituita.** Se la retina si ottura frequentemente, può indicare che il carburatore non è regolato correttamente o che è stato miscelato troppo olio con la benzina.

Nelle marmitte dotate di convertitore catalitico, la retina dev'essere controllata ed eventualmente pulita una volta al mese. **In caso di retina danneggiata questa deve essere sostituita.** Se la retina è spesso ostruita, questo può essere un segno del fatto che le funzioni del catalizzatore sono ridotte. Contattare il rivenditore per il controllo. Una retina ostruita provoca il surriscaldamento della macchina con conseguenti danni a cilindro e pistone.

**N.B!** Non usare mai la macchina se la marmitta non è in buone condizioni.



**AVVERTENZA!** La marmitta catalitica è molto calda sia durante l'esercizio che all'arresto del motore. Questo vale anche con il motore al minimo. Il contatto può provocare ustioni. Attenzione al pericolo di incendio!

### Sistema di raffreddamento

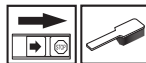

La macchina è dotata di sistema di raffreddamento per mantenere al minimo la temperatura di esercizio.

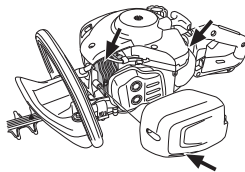

Il sistema è costituito da:

- 1 Flange di raffreddamento sul cilindro.
- 2 Coperchio del cilindro (convoglia l'aria di raffreddamento verso il cilindro).
- 3 Presa d'aria attraverso il carter motore (all'interno del serbatoio).

Pulire il sistema di raffreddamento con una spazzola una volta la settimana, più spesso se necessario. Se il sistema di raffreddamento è sporco o ostruito provoca il surriscaldamento della macchina, con conseguenti danni a cilindro e pistone.



## MANUTENZIONE

### Candela



Lo stato della candela dipende da:

- Carburatore non tarato.
- Miscela carburante/olio non corretta (quantità eccessiva di olio oppure olio non idoneo).
- Filtro dell'aria ostruito.

Questi fattori causano depositi sull'elettrodo della candela, e conseguenti disturbi di funzionamento e di messa in moto.

Se la macchina ha potenza insoddisfacente, difficoltà di messa in moto o il minimo irregolare, controllare innanzitutto la candela. Se questa è incrostata, pulirla e controllare la distanza tra gli elettrodi, che deve essere 0,5 mm. La candela andrebbe cambiata di regola dopo circa un mese di esercizio o prima se necessario.

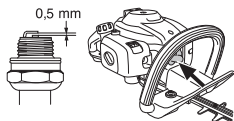

**N.B!** Usare candele originali o di tipo raccomandato! Altre candele possono danneggiare cilindro e pistone. Controllare che la candela sia munita di dispositivo di soppressione interferenze radio.

### Filtro dell'aria

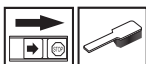

Pulire regolarmente il filtro dell'aria per evitare :

- Disturbi di carburazione
- Problemi di messa in moto
- Riduzione della potenza sviluppata
- Inutile usura dei componenti del motore
- Consumi più elevati.

Il filtro dev'essere pulito ogni 25 ore di esercizio o più spesso se l'ambiente è estremamente polveroso.

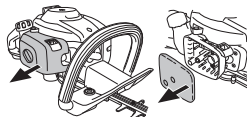

### Pulizia del filtro dell'aria

Smontare il coperchio del filtro dell'aria ed estrarre il filtro. Lavarlo in acqua saponata calda. Lasciare asciugare il filtro, quindi oliarlo secondo le istruzioni.

Il filtro non ritorna mai completamente pulito. Pertanto va sostituito periodicamente con uno nuovo. **Un filtro danneggiato va sostituito immediatamente.**

### Lubrificazione del filtro dell'aria

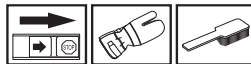

Utilizzare sempre olio per filtro HUSQVARNA, art. no. 531 00 92-48. Quest'olio contiene un solvente che ne facilita la distribuzione uniforme nel filtro. Evitare quindi il contatto diretto con la pelle.

Porre il filtro in un sacchetto di plastica e versarvi il lubrificante. Cercare di distribuire l'olio manipolando il sacchetto. Avvolgere bene il filtro dentro il sacchetto stringendolo con le mani e far fuoriuscire l'olio eccedente prima di montare il filtro nella macchina. Non usare mai normale olio per motore. Questo passa attraverso il filtro con una certa velocità per poi depositarsi sul fondo.



### Riduttore



Sulla scatola ingranaggi è presente un tappo per il rabbocco del lubrificante. Usare il tubo di ingrassaggio per rabboccare il grasso; ripetere ogni 25 ore. Utilizzare il grasso speciale Husqvarna.

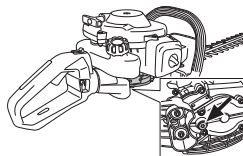

**N.B!** Il riduttore non dev'essere riempito completamente di grasso. Il grasso si espande con il calore proveniente dalla macchina in esercizio. Riempendo completamente il riduttore si corre il rischio di rovinare le guarnizioni o di incorrere in perdite di grasso.

Il lubrificante nell'alloggiamento del riduttore non va normalmente cambiato se non in caso di eventuali riparazioni.

### Gruppo di taglio

Controllare che le viti del gruppo di taglio siano ben inserite in sede. Serrarle con una coppia di serraggio di 7-10 Nm.



## MANUTENZIONE

### Pulizia e lubrificazione



Ripulire i coltelli dalla resina o dalla linfa proveniente dalle piante servendosi del detergente 531 00 75-13 (UL22) sia prima che dopo l'uso.

Controllare che i bordi delle lame non siano danneggiati o deformati. Limare le eventuali bavature.

Controllare che le lame si muovano liberamente. Rimuovere il tappo di lubrificazione nella scatola ingranaggi, inserire la chiave combinata e ruotarla avanti e indietro.

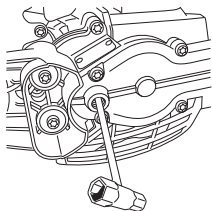

Lubrificare i portacoltelli con un lubrificante speciale, n. art. 531 00 75-12 (UL 21) prima del rimessaggio a lungo termine.

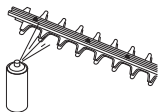

## MANUTENZIONE

### Schema di manutenzione

Qui di seguito troverete una lista delle operazioni di manutenzione da eseguire sulla macchina. La maggior parte dei punti è descritta al capitolo Manutenzione. L'utilizzatore può eseguire solo le operazioni di manutenzione e assistenza descritte in questo manuale delle istruzioni. Per operazioni di maggiore entità rivolgersi ad un'officina autorizzata.

Manutenzione	Ad ogni utilizzo:	Dopo 40 ore di esercizio	Dopo 100 ore di esercizio
Pulire le parti esterne della macchina.	Ogni volta che si utilizza la macchina		
Controllare che il blocco dell'acceleratore e l'acceleratore funzionino in modo sicuro.	X		
Per ridurre il pericolo di incendio, pulire la marmitta, il tubo di scarico e il motore rimuovendo sporcizia, foglie, lubrificante in eccesso ecc.	X		
Controllare che l'interruttore d'arresto funzioni.	X		
Controllare che i coltelli non si muovano col motore al minimo.	X		
Controllare che le lame siano integre e non presentino crepe oppure altri danni. Sostituire le lame all'occorrenza.	X		
Controllare la protezione lama per escludere eventuali danni o deformazioni. Sostituire la lama se la protezione lama è piegata o danneggiata.	X		
Sostituire il gruppo di taglio se è piegato o danneggiato.	X		
Controllare che la protezione della mano sia integra. Sostituirla se è danneggiata.	X		
Controllare che dadi e viti siano ben serrati.	X		
Controllare che non ci siano perdite di carburante nel motore, nel serbatoio o nei flessibili carburante.	X		
Pulire l'impianto di raffreddamento della macchina.	X		
Pulire il filtro dell'aria e oliario. Il filtro dev'essere pulito più spesso se l'ambiente è estremamente polveroso.	(25 tim).		
Controllare il dispositivo di avviamento con la relativa cordicella.		X	
Controllare l'integrità degli smorzatori di vibrazioni.		X	
Pulire la candela esternamente. Smontarla e controllare la distanza fra gli elettrodi. Regolare la distanza portandola a 0,5 mm o sostituire la candela. Controllare che la candela sia munita di dispositivo di soppressione interferenze radio.		X	
Pulire il carburatore esternamente e lo spazio attorno ad esso.		X	
Riempire di grasso la scatola del cambio. Eseguire l'operazione circa ogni 25 ore di esercizio.		X	
Controllare che le viti che fissano i coltelli siano ben serrate.		X	
Controllare ed eventualmente pulire la retina parascintille della marmitta (solo marmitte con catalizzatore).		X	
Pulire internamente il serbatoio del carburante.			X
Controllare che l'interno del filtro del carburante non sia sporco e che il tubo pescante non presenti incrinature o altri difetti. Sostituire se necessario.			X
Controllare tutti i cavi e i collegamenti.			X
Controllare che la frizione, le molle della frizione e il tamburo della frizione non siano usurati. Sostituire se necessario presso un'officina autorizzata.			X
Sostituire la candela. Controllare che la candela sia munita di dispositivo di soppressione interferenze radio.			X

## CARATTERISTICHE TECNICHE

### Caratteristiche tecniche

Caratteristiche tecniche	122HD45	122HD60
<b>Motore</b>		
Cilindrata, cm <sup>3</sup>	21,7	21,7
Alesaggio, mm	32	32
Corsa, mm	27	27
Regime del motore al minimo, giri/min	2900	2900
Regime di massima raccomandato, giri/min	9000	9000
Potenza max. motore a norma ISO 8893, kW/ giri/min.	0,6/7800	0,6/7800
Marmitta catalitica	Sì	Sì
Sistema di accensione con regolazione del regime	Sì	Sì
<b>Sistema di accensione</b>		
Candela	HQT-4 672201	HQT-4 672201
Distanza all'elettrodo, mm	0,5	0,5
<b>Carburante, lubrificazione</b>		
Capacità serbatoio carburante, litri	0,3	0,3
<b>Peso</b>		
Peso, escluso carburante, kg	4,7	4,9
<b>Emissioni di rumore</b>		
(vedere annot. 1)		
Livello potenza acustica, misurato dB(A)	100	100
Livello potenza acustica, garantito L <sub>WA</sub> dB(A)	101	101
<b>Livelli di rumorosità</b>		
(vedi nota 2)		
Livello di pressione acustica equivalente rispetto all'udito dell'operatore, misurato in base alle norme EN ISO 10517, dB(A):	93	94
<b>Livelli di vibrazioni</b>		
(vedi nota 3)		
Livelli di vibrazione equivalenti (a <sub>pv,eq</sub> ) all'impugnatura, misurati in base alle norme EN ISO 10517, in m/s <sup>2</sup>		
Impugnatura anteriore/posteriore:	2,9/4,9	4,1/3,6
<b>Coltelli</b>		
Tipo	Coltello a doppio taglio	Coltello a doppio taglio
Lunghezza, mm	450	590
Velocità dei coltelli, tagli/min	4050	4050

Nota 1: Emissione di rumore nell'ambiente misurato come potenza acustica (L<sub>WA</sub>) in base alla direttiva CE 2000/14/CE. Il livello di potenza acustica riportato per la macchina è stato misurato con il gruppo di taglio originale che emette il livello massimo. La differenza tra potenza acustica misurata e garantita è che la potenza acustica garantita comprende anche la dispersione nel risultato di misurazione e le variazioni tra le diverse macchine dello stesso modello come da Direttiva 2000/14/CE.

Nota 2: I dati riportati per il livello di pressione acustica equivalente della macchina hanno una dispersione statistica tipica (deviazione standard) di 1 dB (A).

Nota 3: I dati riportati per il livello di vibrazione equivalente hanno una dispersione statistica tipica (deviazione standard) di 1 m/s<sup>2</sup>.

## CARATTERISTICHE TECNICHE

### Dichiarazione di conformità CE (Solo per l'Europa)

La **Husqvarna AB**, SE-561 82 Huskvarna, Svezia, tel.: +46-36-146500, dichiara con la presente che i tosasiepi **122HD45 e 122HD60 Husqvarna**, a partire dai numeri di serie del 2011 in poi (l'anno viene evidenziato nel marchio di fabbrica ed è seguito da un numero di serie) sono conformi alle disposizioni della DIRETTIVA DEL CONSIGLIO:

- del 17 maggio 2006 "sulle macchine" **2006/42/CE**
- del 26 febbraio 2014 "sulla compatibilità elettromagnetica" **2014/30/UE**.
- dell'8 maggio 2000 "sull'emissione di rumore nell'ambiente" **2000/14/CE**. Valutazione della conformità eseguita ai sensi dell'Allegato V.

Per informazioni relative alle emissioni di rumore, vedi capitolo Dati tecnici. Sono state applicate le seguenti norme: **EN ISO 12100-2:2009, CISPR 12:2007, EN ISO 10517:2009**

l'SMP Svensk Maskinprovning AB, Fyrisborgsgatan 3, SE-754 50 Uppsala, Svezia, ha eseguito il controllo-tipo facoltativo per la Husqvarna AB. I certificati portano i numeri: **SEC/10/2280** - 122HD45, **SEC/10/2280** - 122HD60  
Huskvarna, 1 dicembre 2010



per Gustafsson, Responsabile ricerca e sviluppo  
(Rappresentante autorizzato per Husqvarna AB e responsabile della documentazione tecnica.)

# ПОЯСНЕНИЕ СИМВОЛОВ

## Условные обозначения

**ПРЕДУПРЕЖДЕНИЕ!** При небрежном или неправильном применении, ножницы для живой изгороди могут стать источником повышенной опасности и привести к серьезной травме или даже к травме со смертельным исходом. Исключительно важно, чтобы вы прочитали и поняли содержание настоящей инструкции.



Прежде чем приступить к работе с машиной внимательно прочитайте инструкцию и убедитесь, что Вам все понятно.



Всегда используйте:

- Специальные шумозащитные наушники
- Проверенные защитные очки



Эта продукция отвечает требованиям соответствующих нормативов ЕС.



Пользуйтесь специальными защитными перчатками.



Пользуйтесь нескользкими и устойчивыми сапогами или обувью.



Шумозащитные эмиссии в окружающую среду согласно Директивы Европейского Сообщества. Эмиссия машины приведена в главе Технические данные и на табличке.



Процедура запуска  
Выполняйте указания  
в разделе Запуск и  
остановка.



Другие символы/наклейки на машине относятся к специальным требованиям сертификации на определенных рынках.

двигатель выключается переводом контакта остановки в положение остановки. Обратите внимание! Контакт остановки автоматически возвращается в положение запуска. Во избежание непроизвольного запуска, колпачок зажигания следует всегда снимать со свечи зажигания при монтаже, проверке и/или обслуживании.



Пользуйтесь специальными защитными перчатками.



Требует регулярной чистки.



Место визуальной проверки.



Должны использоваться защитные очки или маска.



# СОДЕРЖАНИЕ

## Содержание

ПОЯСНЕНИЕ СИМВОЛОВ	
Условные обозначения .....	198
СОДЕРЖАНИЕ	
Содержание .....	199
Перед запуском проследите за следующим: .....	199
ВВЕДЕНИЕ	
Уважаемый покупатель! .....	200
ЧТО ЕСТЬ ЧТО?	
Что есть что? .....	201
ОБЩИЕ ПРЕДПИСАНИЯ ПО БЕЗОПАСНОСТИ	
Важная информация .....	202
Средства защиты оператора .....	202
Устройства безопасности машины .....	203
ПРАВИЛА ОБРАЩЕНИЯ С ТОПЛИВОМ	
Правила безопасности при заправке .....	206
Подготовка топливной смеси .....	206
Заправка .....	207
ЗАПУСК И ОСТАНОВ	
Проверка перед пуском .....	208
Запуск и остановка .....	208
МЕТОД РАБОТЫ	
Общие рабочие инструкции .....	210
ТЕХНИЧЕСКОЕ ОБСЛУЖИВАНИЕ	
Карбюратор .....	212
Глушитель .....	212
Система охлаждения .....	213
Свеча зажигания .....	213
Воздушный фильтр .....	213
Передача .....	214
Стригущий узел .....	214
Чистка и смазка .....	214
График технического обслуживания .....	215
ТЕХНИЧЕСКИЕ ХАРАКТЕРИСТИКИ	
Технические характеристики .....	216
Гарантия ЕС о соответствии .....	217

## Перед запуском проследите за следующим:

Внимательно прочесть инструкцию по эксплуатации.



### ПРЕДУПРЕЖДЕНИЕ!

Продолжительное воздействие шума дает неизлечимое ухудшение слуха. Всегда пользуйтесь, поэтому, специальными наушниками.



ПРЕДУПРЕЖДЕНИЕ! Ни при каких обстоятельствах не допускается внесение изменений в первоначальную конструкцию машины без разрешения изготовителя. Пользуйтесь только оригинальными запчастями.

Внесение неразрешенных изменений и/или использование неразрешенных приспособлений может привести к серьезной травме или даже к смертельному исходу для оператора или других лиц.



ПРЕДУПРЕЖДЕНИЕ! При небрежном или неправильном применении, ножницы для живой изгороди могут стать источником повышенной опасности и привести к серьезной травме или даже к травме со смертельным исходом.

Исключительно важно, чтобы вы прочитали и поняли содержание настоящей инструкции.

---

# ВВЕДЕНИЕ

---

## Уважаемый покупатель!

Мы поздравляем вас с выбором инструмента Husqvarna! Фирма Husqvarna берет свое начало в 1689 году, когда король Карл XI постановил создать фабрику по изготовлению мушкетов на берегу речки Huskvarna. Место около речки Huskvarna было разумным выбором, так как энергия течения воды использовалась в производстве. В течение более 300 лет существования фабрики Husqvarna, на ней производилось множество различных изделий, начиная от каминов и до современных кухонных машин, швейные машинки, велосипеды, мотоциклы и др. В 1956 была выпущена первая газонокосилка с мотором, после чего в 1959 году была выпущена первая моторная пила. В этой области производства деятельность Husqvarna осуществляется и сегодня.

Сегодня Husqvarna является одним из ведущих в мире производителей изделий для лесных и садовых работ самого высокого качества и мощности. Цель бизнеса заключается в том, чтобы разрабатывать, производить и распространять на рынке изделия с моторным приводом для работы в лесу и в саду, а также в строительстве и в промышленном комплексе. Фирма Husqvarna также стремится быть впереди в эргономике, удобстве пользования, безопасности и экологии, и по этой причине было разработано много различных функций, которые улучшают продукцию в этих областях.

Мы убеждены в том, что Вы по достоинству оцените качество нашего изделия и мощность и останетесь довольным им на протяжении длительного времени. Приобретение какого-либо из наших изделий, дает Вам доступ к профессиональной помощи по его ремонту и обслуживанию, если в этом все-таки возникнет необходимость. Если машина была приобретена не в одном из наших специализированных магазинов, узнайте в ближайшей сервисной мастерской.

Надеемся, что Вы останетесь довольны Вашей машиной, и что она будет Вашим спутником на долгое время. Помните о том, что настоящее руководство является ценным документом. Выполняя требования инструкции (пользование, сервис, обслуживание и т.д.), Вы значительно продлите срок службы машины и поднимите ее вторичную стоимость. Когда Вы будете продавать Вашу машину, не забудьте передать инструкцию новому владельцу.

Спасибо за то, что Вы пользуетесь инструментом Husqvarna!

Husqvarna AB постоянно работает над разработкой своих изделий и поэтому оставляет за собой право на внесение изменений в форму и внешний вид без предварительных предупреждений.



## ЧТО ЕСТЬ ЧТО?

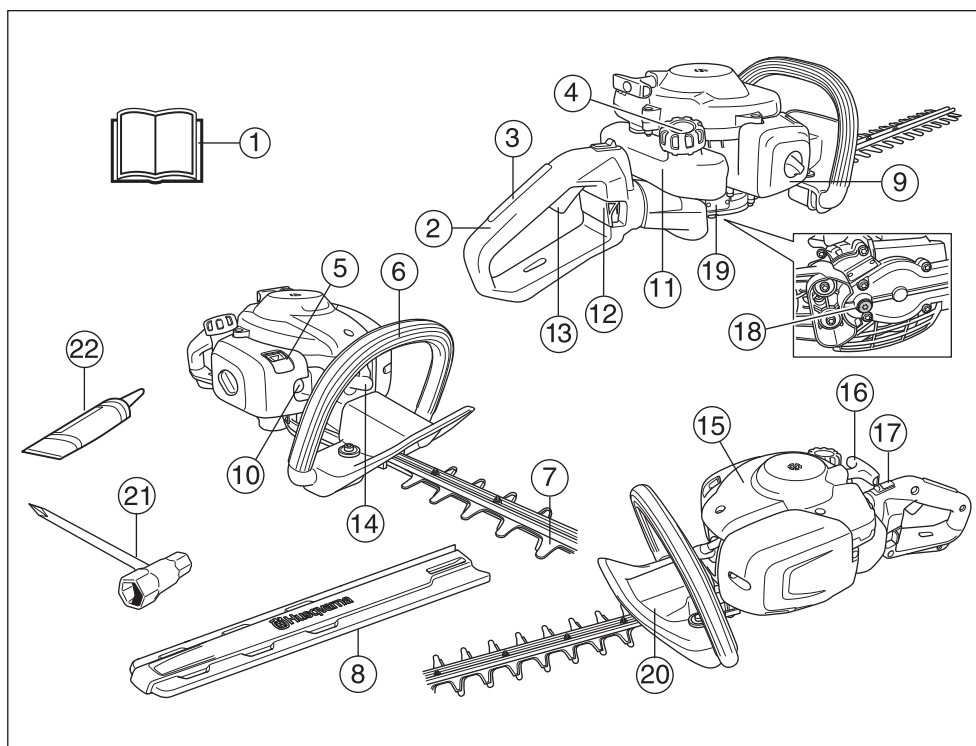

Что есть что?

- |                                 |   |
|---------------------------------|---|
| 1 Руководство по эксплуатации   | 13 Курок газа                                       |
| 2 ручка                         | 14 Колпачок и свеча зажигания                       |
| 3 Фиксатор пускового устройства | 15 Крышка цилиндра                                  |
| 4 Крышка бака                   | 16 Ручка стартера                                   |
| 5 Рычаг подсоса                 | 17 Клавиш остановки                                 |
| 6 Передняя ручка                | 18 Колпачок отверстия для смазки, зубчатая передача |
| 7 Лезвие и щиток лезвия         | 19 Передача   |
| 8 Защитный кожух                | 20 Щиток для руки                                   |
| 9 Крышка воздушного фильтра     | 21 Универсальный ключ                               |
| 10 Топливный насос              | 22 Тюбик с солидолом                                |
| 11 Топливный бак                |   |
| 12 Ограничитель ручки 122HD60   |   |

# ОБЩИЕ ПРЕДПИСАНИЯ ПО БЕЗОПАСНОСТИ

## Важная информация

### ВАЖНО!

Машина предназначена только для стрижки и обрезания веток.

Никогда не работайте машиной, которая была модифицирована по сравнению с первоначальным вариантом.

Никогда не работайте с машиной если вы устали, выпилили алкоголь, или принимаете лекарства, воздействующие на зрение, реакцию или координацию.

Пользуйтесь оборудованием для защиты людей. См. раздел Защитное оборудование.

Никогда не пользуйтесь машиной в экстремальных климатических условиях, как напр. трескучий мороз или большая жара, и/или в влажном климате.

Никогда не используйте дефектную машину. Проводите регулярные осмотры, уход и обслуживание в соответствии с данным руководством. Некоторые операции по уходу и обслуживанию выполняются только подготовленными специалистами. См. раздел Уход.

Все колпаки и защиты должны быть установлены до начала работы. Во избежание электрического шока, проверьте, чтобы, капсюль-детонатор зажигания и кабель зажигания не были повреждены.



**ПРЕДУПРЕЖДЕНИЕ!** Машина во время работы создает электромагнитное поле. В определенных обстоятельствах это поле может создавать помехи для пассивных и активных медицинских имплантантов. Чтобы избежать риска серьезного повреждения или смерти, лицам с медицинскими имплантантами рекомендуется проконсультироваться с врачом и изготовителем имплантанта, прежде чем приступать к работе с этой машиной.



**ПРЕДУПРЕЖДЕНИЕ!** Работа двигателя в закрытом или в плохо проветриваемом помещении может привести к смертельному исходу в результате удушья или заражения угарным газом.



**ПРЕДУПРЕЖДЕНИЕ!** Никогда не позволяйте детям пользоваться или находиться рядом с машиной. Так как машина оснащена контактом остановки с пружинным возвратом и может быть запущена с низкой скоростью и усилием на стартовой ручке, то даже малые дети в определенных обстоятельствах могут создать усилие, необходимое для запуска машины. Это создает риск серьезных травм людей. Снимайте поэтому всегда колпачок со свечи, когда Вы оставляете машину без присмотра.



**ПРЕДУПРЕЖДЕНИЕ!** Неправильные ножи могут привести к несчастному случаю.

## Средства защиты оператора

### ВАЖНО!

При небрежном или неправильном применении, ножницы для живой изгороди могут стать источником повышенной опасности и привести к серьезной травме или даже к травме со смертельным исходом. Исключительно важно, чтобы вы прочитали и поняли содержание настоящей инструкции.

Во время работы с машиной вы должны использовать специальные одобренные средства защиты. Средства личной защиты не могут полностью исключить риск получения травмы, но при несчастном случае они снижают тяжесть травмы. Обращайтесь за помощью к дилеру при подборе средств защиты.



**ПРЕДУПРЕЖДЕНИЕ!** Всегда следите за предупреждающими сигналами или криком, когда пользуетесь защитными наушниками. Снимайте наушники сразу же после того, как будет остановлен двигатель.

### ЗАЩИТНЫЕ НАУШНИКИ

Следует пользоваться защитными наушниками с достаточным заглушающим эффектом.



### ЗАЩИТА ГЛАЗ

Следует всегда пользоваться одобренными защитными очками. При использовании визиром следует пользоваться также одобренными защитными очками. Под одобренными защитными очками подразумеваются очки,

# ОБЩИЕ ПРЕДПИСАНИЯ ПО БЕЗОПАСНОСТИ

отвечающие нормативам АНСИ 387.1 для США или ЕН 166 для стран ЕН.



## РУКАВИЦЫ

В случае необходимости, например, для сборки режущего оборудования, следует надеть рукавицы.



## САПОГИ

Пользуйтесь нескользкими и устойчивыми сапогами или обувью.



## РАБОЧАЯ ОДЕЖДА

Пользуйтесь одеждой из плотной ткани и избегайте свободной одежды, которая может зацепиться за кусты или ветви. Всегда надевайте прочные брюки. Не носите украшения, шорты или сандалии, не ходите босиком. Длинные волосы не должны свисать ниже плеч.

## АПТЕЧКА ПЕРВОЙ ПОМОЩИ

Всегда имейте при себе аптечку для оказания первой медицинской помощи.



## Устройства безопасности машины

В данном разделе рассматриваются различные защитные приспособления машины, их работа, и приведены основные принципы и правила, которые необходимо соблюдать для обеспечения безопасной работы. Для того чтобы найти, где расположены элементы и механизмы машины, см. раздел «Что есть что?». Срок службы машины может быть укорочен и риск аварии увеличен, если обслуживание машины не выполняется правильным образом и если сервис и/или ремонт не были выполнены профессионально. Если вам требуется дополнительная информация, обратитесь в ближайшую мастерскую по обслуживанию.

## ВАЖНО!

Для обслуживания и ремонта машины требуется специальная подготовка. Особенно важно это для работы с защитными приспособлениями. Если у машины обнаружатся любые из описанных ниже неисправностей, немедленно свяжитесь с вашим специалистом по обслуживанию. При покупке любого из наших изделий мы гарантируем обеспечение профессионального ремонта и обслуживания. Если поставщик, продающий вам машину, не является дилером по обслуживанию, спросите у него адрес ближайшей специализированной мастерской.



**ПРЕДУПРЕЖДЕНИЕ!** Никогда не работайте с машиной с неисправными элементами защитного оборудования. Производите проверку и выполняйте все меры по обслуживанию, описанные в данном разделе. Если в результате этих проверок будут обнаружены неисправности, немедленно вызовите специалиста для ремонта.

## Рычаг блокировки курка газа

Блокирующий рычаг газа служит для предотвращения случайного включения газа. При нажатии на предохранительный рычаг (А) (т.е. когда вы сжимаете ручку) он отпускает рычаг газа (В). Когда вы освобождаете ручку, предохранительный рычаг и рычаг газа перемещаются в их первоначальное положение. Это перемещение осуществляется двумя независимыми возвратными пружинами. Такое устройство обеспечивает автоматическую блокировку газового дросселя на холостом ходу.

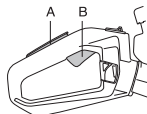

Проверьте, чтобы ручка газа в момент возвращения блокировочного рычага в исходное положение была заблокирована на холостом ходу.



Нажмите блокировочный рычаг газа и удостоверьтесь, что он возвращается в первоначальное положение при его отпускании.

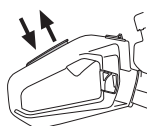

# ОБЩИЕ ПРЕДПИСАНИЯ ПО БЕЗОПАСНОСТИ

Проверьте, чтобы ручка газа и блокировочный рычаг перемещались свободно и чтобы возвратные пружины работали соответствующим образом.

См. указания в разделе Пуск. Запустите ножицы для живой изгороди и откройте полностью газ. Отпустите ручку газа и проверьте, чтобы ножи останавливались и оставались неподвижными. Если ножи вращаются на холостом ходу, отрегулируйте холостой ход карбюратора. См. раздел Техническое обслуживание.

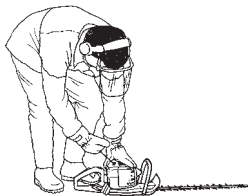

## Клавиш остановки

Данный выключатель используется для полной остановки двигателя.

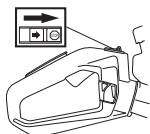

Запустите двигатель и проверьте, чтобы он остановился при переводе выключателя в положение стоп. Контакт остановки автоматически возвращается в положение запуска. Во избежание непроизвольного запуска, колпачок зажигания следует всегда снимать со свечи зажигания при монтаже, проверке и/или обслуживании.

## Щиток для руки



Щиток для руки предназначен для того, чтобы рука при работе не попала на ножи, например, если оператор отпустит переднюю ручку.

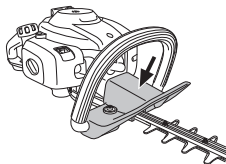

Проверьте, чтобы щиток для рук был хорошо закреплен.

Проверьте, чтобы щиток для рук не был поврежден.

## Система гашения вибрации



Ваша машина оснащена системой гашения вибрации на рукоятках, сконструированной для максимального удобного пользования без вибрирования машины.

Система виброгашения машины снижает уровень вибрации передаваемый от двигателя или режущего оборудования на рукоятки.

Корпус двигателя, включая лезвия, закреплен на рукоятке при помощи четырех резиновых втулок.

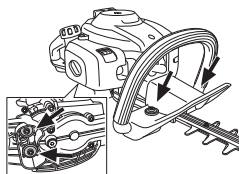

Регулярно проверяйте, чтобы на виброгасящих элементах не было трещин или деформаций.

Проверьте, чтобы амортизатор был в целости и хорошо закреплен.



**ПРЕДУПРЕЖДЕНИЕ!** Длительное воздействие вибрации может привести к травме кровообращения или расстройствам нервной системы у людей с нарушенным кровообращением. В случае появления симптомов перегрузки от вибрации следует обратиться к врачу. Такими симптомами могут быть онемение, потеря чувствительности, "щелотки", "колотье", боли, потер силы или слабость, изменение цвета и состояния кожи. Обычно подобные симптомы проявляются на пальцах, руках или запястьях. При низкой температуре риск увеличивается.

## Глушитель

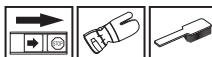

Глушитель предназначен для снижения уровня шума и отвода в сторону от работающего человека выхлопных газов. Глушитель, оборудованный катализатором, предназначен также для уменьшения содержания в выхлопах вредных веществ.



В странах с жарким и сухим климатом вероятность возникновения пожаров очевидна. Поэтому мы оборудуем некоторые глушители

## ОБЩИЕ ПРЕДПИСАНИЯ ПО БЕЗОПАСНОСТИ

т.н. искроулавливающей сеткой. Проверьте, оборудован ли глушитель вашей машины такой сеткой.



При наличии глушителя такого типа очень важно строго соблюдать инструкции по проверке, уходу и обслуживанию.

Никогда не используйте машину с дефектным глушителем.



Периодически проверяйте, чтобы глушитель был надежно закреплен на корпусе машины.



Если глушитель на вашей машине дополнительно оборудован искрогасящим фильтром, его следует регулярно прочищать. Забившийся фильтр может вызвать перегрев двигателя и привести к серьезным повреждениям двигателя.

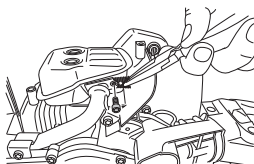

**ПРЕДУПРЕЖДЕНИЕ!** Глушитель катализатора сильно нагревается в процессе работы и после работы некоторое время остается горячим. Это происходит и в режиме холостого хода. Соприкосновение может вызвать ожог кожи. Помните об опасности пожара!



**ПРЕДУПРЕЖДЕНИЕ!** В глушителе есть химикаты, которые могут вызывать раковые заболевания. Избегайте контакта с этими элементами в случае повреждения глушителя.



**ПРЕДУПРЕЖДЕНИЕ!** Помните о следующем: Выхлопные газы двигателя горячи и могут содержать искры, который могут стать причиной пожара. Поэтому машину никогда не следует запускать внутри помещения или рядом с легковоспламеняемым материалом.

### Лезвие и щиток лезвия



Внешняя часть лезвий (1) исполняет роль щитков. Щиток лезвия выполняет предохраняет пользователя от контакта с лезвиями.

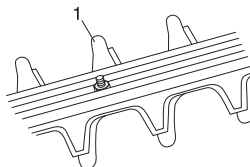

Проверьте щиток ножа, чтобы он не был поврежден и деформирован. Если режущий блок деформирован или поврежден, следует произвести его замену.

### Передача

После работы с ножницами для живой изгороди, передача будет горячей. Не притрагивайтесь к передаче, чтобы не обжечься.

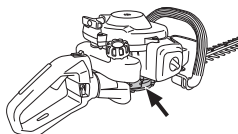

# ПРАВИЛА ОБРАЩЕНИЯ С ТОПЛИВОМ

## Правила безопасности при заправке

Никогда не включайте машину:

- 1 Если вы пролили топливо на него. Протрите брызги и оставте остатки бензина выпариться.
- 2 Если вы пролили топливо на себя или свою одежду, смените одежду. Помойте те части тела, которые были в контакте с топливом. Пользуйтесь мылом и водой.
- 3 Если на машине происходит утечка топлива. Регулярно проверяйте крышку топливного бака и шланги на предмет протекания.

## Транспортировка и хранение

- Следует хранить и транспортировать машину и топливо таким образом, чтобы не было риска контакта подтеков или паров с искрами или открытым огнем, например, у электромашин, электродвигателей, электрических и силовых переключателей/нагревателей и котлов.
- Топливо всегда следует хранить и транспортировать в специальных емкостях, предназначенных для этой цели.
- Перед тем, как направить устройство на длительное хранение, следует опорожнить топливный бак. Выясните на местной бензозаправочной станции, куда вы можете слить отработавшее топливо.
- Следите за тем, чтобы машины была хорошо очищенной, и чтобы перед ее продолжительным хранением было выполнено полное обслуживание.
- При транспортировке или хранении машины на нем всегда должно быть установлена транспортная защита режущего оборудования.
- Закрепляйте машину во время транспортировки.



**ПРЕДУПРЕЖДЕНИЕ!** Соблюдайте осторожность при обращении с топливом. Помните об опасности пожара, взрывов и вдыхания паров.

## Подготовка топливной смеси

**ВНИМАНИЕ!** Машина оснащена двухтактным двигателем и должна всегда работать на смеси бензина и масла для двухтактных двигателей. Для получения правильного состава топливной смеси следует аккуратно отмерять количество входящего в состав масла. При приготовлении небольшого количества топливной смеси даже

малая неточность может сильно повлиять на качество топливной смеси.



**ПРЕДУПРЕЖДЕНИЕ!** Топливо и испарение топлива очень пожароопасны и могут привести к серьезным травмам при вдыхании и контакте с кожей. Будьте поэтому осторожны при обращении с топливом и обеспечьте хорошую вентиляцию при обращении с топливом.

## Бензин



**ВНИМАНИЕ!** Пользуйтесь всегда смесью масла и очищенного бензина с минимальным октановым числом 90 (RON), для двигателей с катализатором (см. главу Технические данные) применяется только неэтилированный бензин с примесью масла. Неэтилированный бензин портит катализатор.

При возможности пользуйтесь экологическим, т.н. щелочным бензином.



- Рекомендуемое минимальное октановое число 90 (RON). Если двигатель будет работать при более низком октановом числе чем 90, то двигатель может давать стук. Это приводит к увеличению температуры двигателя, что в свою очередь может привести к его серьезным поломкам.
- При длительной работе на высоких оборотах рекомендуется использовать бензин с более высоким октановым числом.

## Масло для двухтактных двигателей

- для достижения лучшего результата и мощности, используйте маслом HUSQVARNA для двухтактных двигателей, которое специально создано для наших двухтактных двигателей с воздушным охлаждением.
- Никогда не пользуйтесь маслом, предназначенным для двухтактных лодочных двигателей с водяным охлаждением, т.н. "outboardoil" (наименование TCW).
- Никогда не применяйте масло для четырехтактных двигателей.
- Низкое качество масла или чрезмерно богатая смесь масла/топлива может создать риск поломки функции катализатора и снижения срока его службы.

# ПРАВИЛА ОБРАЩЕНИЯ С ТОПЛИВОМ

- Пропорции смешивания  
1:50 (2%) с маслом для двухтактных двигателей HUSQVARNA.  
1:33 (3%) с другими маслами для двухтактных двигателей с воздушным охлаждением, класса JASO FB/ISO EGB.

Бензин, литр	Масло для двухтактных двигателей, литр	
	2% (1:50)	3% (1:33)
5	0,10	0,15
10	0,20	0,30
15	0,30	0,45
20	0,40	0,60

## Смешивание

- Всегда смешивайте бензин с маслом в чистой емкости, предназначенной для хранения топлива.
- Сначала всегда наливайте половину необходимого количества бензина. Затем добавьте полное требуемое количество масла. Смешайте (взболтайте) полученную смесь, после чего добавьте оставшуюся часть бензина.
- Тщательно смешайте (взболтайте) топливную смесь перед заливанием в топливный бак машины.



- Не готовьте запас топлива более чем на месячный срок.
- Если машина не используется в течение длительного времени, топливо нужно слить, а топливный бак вымыть.



**ПРЕДУПРЕЖДЕНИЕ!** Глушитель с катализатором сильно нагревается в процессе работы и после работы некоторое время остается горячим. Это происходит и в режиме холостого хода. Помните о риске пожара, в особенности при работе рядом с огнеопасными веществами и/или парами.

## Заправка



**ПРЕДУПРЕЖДЕНИЕ!** Для уменьшения риска возникновения пожара нужно учесть следующие меры предосторожности:

Не курите и не оставляйте теплых предметов вблизи топлива.

Перед дозаправкой всегда остановите двигатель.

Заправку машины топливом следует производить в хорошо вентилируемых помещениях. Запрещается заправлять машину в закрытом помещении.

Перед заправкой следует обязательно выключить двигатель и дать ему остыть в течение нескольких минут.

При заправке крышку топливного бака следует открывать медленно, чтобы постепенно стравить избыточное давление.

После заправки плотно затяните крышку топливного бака.

Перед запуском всегда относите машину в сторону от места заправки.

- Пользуйтесь топливным баком с защитой от переполнения.
- Очистить крышку топливного бака. Наличие загрязнений в топливном баке ведет к перебоям в работе двигателя.
- Удостоверьтесь, что топливо хорошо смешано, встряхивая емкость перед заправкой топливного бака.

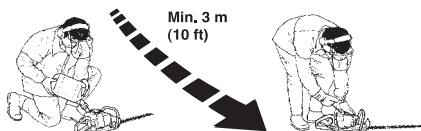

# ЗАПУСК И ОСТАНОВ

## Проверка перед пуском



- Осмотрите участок работы. Уберите предметы, которые могут быть отброшены.
- Проверьте режущее оборудование. Не пользуйтесь тупыми ножами, ножами с трещиной или поврежденными ножами.
- Проверьте, чтобы машина была в исправном состоянии. Проверьте, чтобы все гайки и болты были затянуты.
- Проверьте, чтобы передача была достаточно смазана. См. указания в разделе Передача.
- Проверьте, чтобы режущее оборудование всегда останавливалось на холостых оборотах.
- Пользуйтесь машиной только по назначению.
- Рукоятка и функции безопасности всегда должны быть в порядке. Никогда не пользуйтесь машиной, у которой не достает какой-либо части, или же модификация которой, была изменена.
- Все колпаки перед запуском машины должны быть правильно смонтированы и без повреждений.

## Запуск и остановка



**ПРЕДУПРЕЖДЕНИЕ!** Перед запуском инструмента следует в обязательном порядке установить кожух на коробку передач, в противном случае возможно ослабление сцепления, что может привести к травме.

Перед пуском всегда следите за тем, чтобы машина была перенесена примерно на 3 м от места заправки. Поставьте машину на твердое основание. Помните, что ножи могут прийти в движение, когда двигатель начинает работать. Убедитесь в том, что ножи не могут наткнуться на какой-либо предмет. Проверьте, чтобы в зоне работы не находились посторонние и чтобы не произошло несчастного случая. Зона риска 15 метров.

## Холодный двигатель



Заслонка топлива:

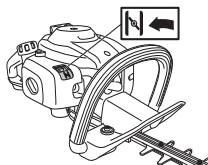

Установите заслонку топлива в положение сытнения.



Топливный насос: Несколько раз нажмите диафрагму подкачки, пока топливо не начнет ее наполнять (около 6 раз). Диафрагму не нужно заполнять полностью.

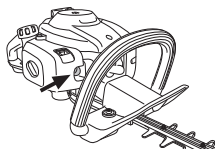

## Запуск



Прижмите корпус машины к земле левой рукой (**ВНИМАНИЕ!** Не ногами!). Ухватите ручку стартового шнура правой рукой и медленно потяните его, пока не почувствуете сопротивление (захваты вступают в действие), затем потяните шнур резким движением. Никогда не накручивайте стартовый шнур вокруг руки.

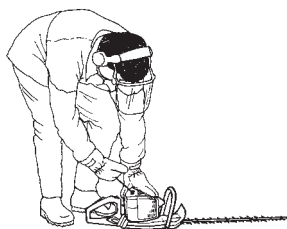



# ЗАПУСК И ОСТАНОВ



Как только произойдет зажигание, толкните ручку подсоса обратно и произведите новую попытку запуска и так, пока двигатель не заведется.

**ВНИМАНИЕ!** При перемещении заслонки в начальное положение частота оборотов двигателя вырастет. Такое положение заслонки называется пусковым. Также, в этом положении начинают двигаться лезвия. Заслонка приводится в пусковое положение при помощи рычага газа.

**ВНИМАНИЕ!** Не вынимайте полностью шнур и не выпускайте ручки стартера при полностью вытянутом шнуре, это может привести к повреждению машины.

## Теплый двигатель



Прижмите корпус машины к земле левой рукой (**ВНИМАНИЕ!** Не ногой!). Ухватите ручку стартового шнура правой рукой и медленно потяните его, пока не почувствуете сопротивление (захваты вступают в действие), затем потяните шнур резким движением. Никогда не накручивайте стартовый шнур вокруг руки.



## Останов

двигатель выключается переводом контакта остановки в положение остановки.

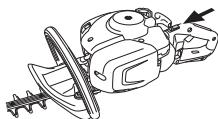

### **ВНИМАНИЕ!**

Контакт остановки автоматически возвращается в положение запуска. Во избежание непроизвольного запуска, колпачок зажигания следует всегда снимать со свечи зажигания при монтаже, проверке и/или обслуживании.

# МЕТОД РАБОТЫ

## Общие рабочие инструкции

### ВАЖНО!

В настоящем разделе описаны основные правила безопасности для работы с ножницами для живой изгороди.

Если вы окажетесь в ситуации, в которой вы почувствуете неуверенность, остановитесь и запросите совет специалиста. Свяжитесь с вашим дилером или мастерской по обслуживанию.

Не пытайтесь решить какую-либо задачу, если вы считаете, что она находится за пределами ваших возможностей.



**ПРЕДУПРЕЖДЕНИЕ!** Машина может стать причиной серьезной травмы. Внимательно прочитайте указания по технике безопасности. Научитесь пользоваться машиной.



**ПРЕДУПРЕЖДЕНИЕ!** Режущий инструмент, не выключив предварительно двигатель.

## Инструкции по технике безопасности окружающей среды

- Никогда не разрешайте детям пользоваться машиной.
- Пред запуском пилы проверьте, чтобы рядом не было людей или животных, которые могут быть подвергнуты опасности.
- Следите за тем, чтобы во время работы на расстоянии 15 м рядом никого не было.
- Не допускайте к пользованию машиной посторонних лиц, не убедившись в начале в том, что они поняли содержание инструкции.
- Никогда не работайте с лестницы, табурета или другой неустойчивой опоры.



- Помните о том, что оператор несет ответственность за возможные несчастные случаи или аварии, которые стали причиной травм или порчи имущества других людей.

## Инструкции по технике безопасности в процессе работы



- Вы всегда должны находиться в надежном и устойчивом рабочем положении.
- Не оставляйте машину с работающим двигателем без присмотра.
- Держите машину всегда двумя руками. Держите машину перед собой.

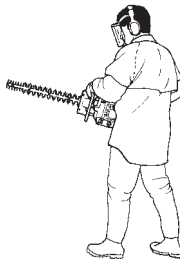

- Следите за тем, чтобы руки и ноги не попали на режущее оборудование при работающем двигателе.



- Когда двигатель будет выключен, не притрагивайтесь к режущему оборудованию до тех пор, пока оно полностью не остановится.
- Следите за обрезками веток, которые могут быть отброшены во время стрижки.
- Не режьте очень близко к земле. Камни или другие свободнолежащие предметы могут быть отброшены в сторону.
- Осмотрите объект стрижки на посторонние помехи, например: электропроводка, насекомые и звери и т.д., или предметы которые могут повредить стригущий узел, например металл.
- Если попадет посторонний предмет, или при сильной вибрации, немедленно остановите машину. Снимите свечной кабель со свечи. Проверьте нет ли на машине повреждений. При наличии повреждений, устраните их.

# МЕТОД РАБОТЫ

- Если в ножах что-либо застряло во время работы, двигатель должен быть выключен и остановлен полностью перед тем, как будет осуществлена чистка ножей. Снимите свечной кабель со свечи.

Если лезвия застревают, их можно ослабить при помощи универсального ключа, который нужно завести под кожух коробки передач. Удалите пробку из смазочного отверстия, вставьте универсальный ключ в зубчатую передачу и проверните ее в разные стороны.

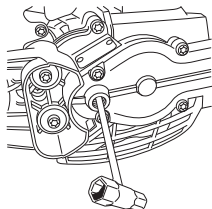

## Инструкции по технике безопасности после завершения работы



- Когда машина не используется, на режущем оборудовании всегда должно стоять транспортировочное защитное оборудование.
- Перед чисткой, ремонтом или проверкой, убедитесь в том, что режущее оборудование остановилось. Снимите свечной кабель со свечи.
- При обслуживании режущего оборудования, одевайте крепкие рабочие перчатки. Режущее оборудование очень острое и всегда легко порезаться.



- Храните машину в недоступном для детей месте.
- Для ремонта используйте только детали завода изготовителя.

## Основные принципы работы

- При стрижке с боков работайте маятниковыми движениями снизу вверх.
- Регулируйте подачу топлива в зависимости от нагрузки.
- При стрижке живой изгороди, мотор должен быть повернут от изгороди.
- Для достижения оптимального баланса, держите машину как можно ближе к телу.

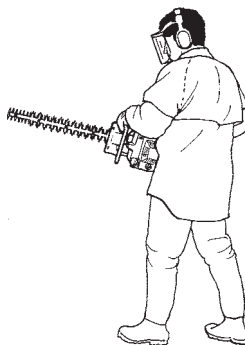

- Следите за тем, чтобы острие не прикасалось к земле.
- Не форсируйте скорость работы, продвигайтесь вперед с умеренной скоростью, чтобы все ветки были ровно подрезаны.

### 122HD60

Задняя ручка триммера для изгороди может принимать до пяти различных положений, для этого нужно вытянуть фиксатор. См. рисунок. Регулировку положения ручки следует производить на остановленном триммере или на холостом ходу.

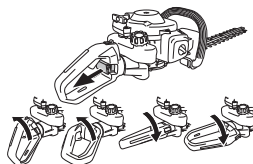

- В каком бы положении ни находились ножницы во время работы, ручка всегда должна быть повернута вверх.

## Карбюратор

### Регулировка холостого хода

Перед всей регулировкой, проверьте, чтобы воздушный фильтр был чистым, и чтобы на нем было крышки. Убедитесь в том, что заслонка находится в положении, отличном от пускового.

Отрегулируйте холостой ход винтом холостого хода Т, если это необходимо. Сперва поворачивайте винт Т по часовой стрелке до тех пор, пока режущее оборудование не начнет двигаться. Затем поворачивайте винт против часовой стрелки, пока режущее оборудование не остановится. Регулировка холостого хода выполнена правильно, если двигатель работает ровно во всех положениях. Скорость холостого хода также должна быть ниже скорости, при которой режущее оборудование начинает двигаться.

Рекомендуемое кол-во оборотов на холостом ходу: См. Раздел Технические характеристики.

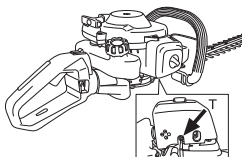

**ПРЕДУПРЕЖДЕНИЕ!** Если холостые обороты невозможно отрегулировать так, чтобы режущее оборудование стояло неподвижно, обращайтесь к продавцу/в мастерскую. Не пользуйтесь машиной, пока не будет выполнена точная регулировка или ремонт.

## Глушитель



**ВНИМАНИЕ!** Некоторые глушители оснащены катализатором. См. главу Технические данные, чтобы узнать есть ли на вашей машине катализатор.

Глушитель служит для снижения уровня шума и отвода раскаленных выхлопных газов от рабочего. Выхлопные газы очень горячие и могут содержать искры, что может привести к

пожару при прямом попадании на сухой и воспламеняющийся материал.

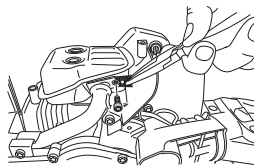

В некоторых глушителях предусмотрен специальный искрогаситель. Если ваш инструмент оборудован таким глушителем, искроулавливающую сетку следует периодически очищать. Для этой цели лучше всего использовать стальную щетку.

Если на вашем инструменте стоит глушитель без каталитического конвертера, сетку следует очищать или заменять один раз в неделю, при необходимости. При наличии повреждений на сетке ее необходимо заменить. Причинами частого засорения сетки могут быть неправильная регулировка карбюратора или присутствие в топливной смеси слишком большого количества масла.

Искроулавливающую сетку на глушителях с каталитическим конвертером следует проверять и чистить один раз в месяц, при необходимости. При наличии повреждений на сетке ее необходимо заменить. Если сетка часто бывает засорена, значит функция катализатора ухудшена. Обращайтесь к вашему продавцу за советом. Засорение сетки вызовет перегрев двигателя и повреждение цилиндра и поршня.

**ВНИМАНИЕ!** Не пользуйтесь машиной с поврежденным глушителем.



**ПРЕДУПРЕЖДЕНИЕ!** Глушитель катализатора сильно нагревается в процессе работы и после работы некоторое время остается горячим. Это происходит и в режиме холостого хода. Соприкосновение может вызвать ожог кожи. Помните об опасности пожара!

## Система охлаждения

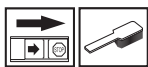

Для обеспечения как можно более низкой рабочей температуры машина оборудована системой охлаждения.

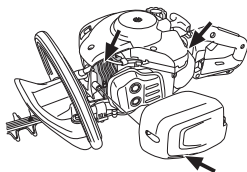

Состав системы охлаждения:

- 1 Ребра охлаждения на рубашке цилиндра.
- 2 Крышка цилиндра (обеспечивает подачу холодного воздуха к цилиндру).
- 3 Воздуховод картера (внутри бака).

Производите очистку системы охлаждения щеткой раз в неделю или чаще, если этого требуют условия работы. Загрязненная или засоренная система охлаждения может привести к перегреву машины и вызвать повреждение поршня и цилиндра.

## Свеча зажигания



На работу свечи зажигания влияют следующие факторы:

- Неправильная регулировка карбюратора.
- Неудовлетворительная рабочая смесь (слишком много масла или несоответствующее масло).
- Грязный воздушный фильтр.

Эти факторы влияют на образование нагара на электродах свечи и могут привести к сбоям в работе и трудностям при запуске.

Если двигатель теряет мощность, плохо запускается, плохо: Превдe жeго держит обороты холостого хода: прежде всего проверьте свечу зажигания. Если свеча грязная, прочистите ее и проверьте зазор электродов, 0,5 мм. Свечу нужно менять через месяц работы или при необходимости чаще.

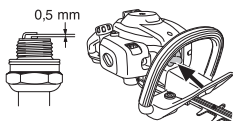

**ВНИМАНИЕ!** Всегда используйте только указанный тип свечи! Применение

несоответствующей модели может привести к серьезным повреждениям поршня/цилиндра. Следите за тем, чтобы свеча была оснащена т.н. изоляцией радиопомех.

## Воздушный фильтр

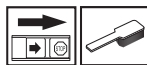

Воздушный фильтр следует регулярно чистить от пыли и грязи для того, чтобы избежать следующих повреждений:

- Сбой в работе карбюратора
- Трудность запуска
- Падение мощности двигателя
- Напрасный износ частей двигателя
- Чрезмерный расход топлива

Воздушный фильтр следует очищать каждые 25 часов или чаще, если место работы слишком запылено.



## Очистка воздушного фильтра

Достать воздушный фильтр, сняв крышку цилиндра. Промыть в чистой, теплой мыльной воде. Дайте фильтру высохнуть, а затем пропитайте его маслом в соответствии с инструкциями.

Воздушный фильтр после эксплуатации в течение некоторого времени невозможно полностью вычистить. Поэтому его нужно периодически менять на новый. Поврежденный воздушный фильтр необходимо заменить.

## Пропитывание воздушного фильтра маслом

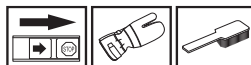

Пользуйтесь всегда специальным маслом HUSQVARNA для воздушного фильтра, арт. Ю 531 00 92-48. Масло для фильтра содержит растворитель, помогающий ему равномерно распределиться по всему фильтру. Старайтесь, чтобы масло не попадало на кожу.

Положите фильтр в пластмассовый кулек и налейте в кулек масло для фильтра. Взболтайте масло, чтобы оно проникло во все щели. Выжмите фильтр внутри кулька и слейте излишки масла перед тем, как будете устанавливать фильтр на место на машине. Никогда не используйте для пропитывания

# ТЕХНИЧЕСКОЕ ОБСЛУЖИВАНИЕ

моторное масло. Моторное масло быстро оседает на дне фильтра.



## Передача



Заполнение коробки передач смазкой производится через соответствующее отверстие. Для наполнения используйте смазочную трубку; обновляйте смазку через каждые 25 часов работы. Пользуйтесь специальной консистентной смазкой Husqvarna.

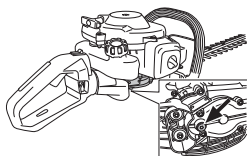

**ВНИМАНИЕ!** Обратите внимание на то, что передача не должна заполняться смазкой полностью. Солидол расширяется при нагревании в результате работы двигателя. Если коробка передач будет полностью заполнена солидолом, появится риск повреждения прокладок и утечки смазки.

Обычно консистентная смазка не нуждается в замене, за исключением случаев ремонта передачи.

## Стригущий узел

Проверьте правильность установки винтов режущего блока. Затяните их с усилием 7–10 Нм.



## Чистка и смазка



Очищайте ножи от смолы и остатков сока растений при помощи средства для чистки 531 00 75-13 (УЛ22) после каждого использования.

Убедитесь в том, что кромки лезвий не повреждены и не деформированы. Зачистите шероховатости напильником.

Убедитесь в том, что лезвия ходят свободно. Удалите пробку из смазочного отверстия на

кожухе коробки передач, вставьте универсальный ключ в зубчатую передачу и проверните ее в разные стороны.

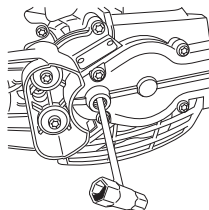

Смазка траверсов ножей производится специальной смазкой арт. номер 531 00 75-12 (УЛ 21) перед каждым использованием.

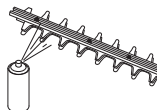

## ТЕХНИЧЕСКОЕ ОБСЛУЖИВАНИЕ

### График технического обслуживания

Ниже приведен перечень обслуживания, которое необходимо выполнять на машине. Большинство пунктов описаны в разделе Обслуживание. Пользователь может выполнять только такие работы по обслуживанию и сервису, которые описаны в данном руководстве. Обслуживание большого охвата должно выполняться авторизованной сервисной мастерской.

Техническое обслуживание	Перед каждым использованием:	После 40 часов	После 100 часов
Очистите инструмент снаружи.	После каждой работы с машиной		
Проверьте, чтобы ограничитель газа и ручка газа отвечали требованиям безопасности.	X		
Чтобы уменьшить риск пожара до минимума, глушитель, выхлопную трубу и двигатель следует очистить от грязи, листьев, излишков смазки и пр.	X		
Проверьте работу контакта остановки.	X		
Проверьте, чтобы ножи не двигались на холостых оборотах.	X		
Проверьте, чтобы ножи не были повреждены, и чтобы на них не было трещин или других повреждений. Замените ножи в случае необходимости.	X		
Убедитесь в отсутствии повреждений или деформаций на щитках лезвий. Замените лезвие, если его щиток деформирован или поврежден.	X		
Если режущий блок деформирован или поврежден, следует произвести его замену.	X		
Проверьте, чтобы щиток для руки не был поврежден. Замените поврежденный щиток.	X		
Проверьте затяжку гаек и болтов и подтяните в случае необходимости.	X		
Проверьте, чтобы не было утечки топлива с двигателя, бака или трубок подачи топлива.	X		
Прочищайте систему охлаждения машины.	X		
Прочистите воздушный фильтр и пропитайте его маслом. В запыленных условиях производить очистку чаще.		(25 tim).	
Проверьте стартер со его шнуром.		X	
Проверьте виброгасящие элементы на предмет ослабления или износа.		X	
Очистить наружную поверхность свечи зажигания. Снять и проверить зазор между электродами. Отрегулировать его до 0,5 мм или заменить свечу. Проверьте, чтобы на свече был т.н. изолятор радиопомех.		X	
Промыть карбюратор и окружающее его пространство.		X	
Заполните коробку передач солидолом. Это следует делать после каждых 25 часов работы.		X	
Проверьте, чтобы болты, которыми крепятся ножи, были правильно затянуты.		X	
Проверьте и очистите искоулавляющую сетку на глушителе (относится только к глушителям с катализатором).		X	
Промойте изнутри топливный бачок бензином.			X
Проверьте топливный фильтр на наличие загрязнений. Убедитесь в том, что топливный шланг не имеет трещин и других дефектов. Замените его в случае необходимости.			X
Осмотрите все провода и соединения.			X
Проверьте сцепление, пружины сцепления и барабан сцепления на износ. При необходимости замените в авторизованной мастерской.			X
Заменить свечу зажигания. Проверьте чтобы на свече был т.н. изолятор радиопомех.			X

# ТЕХНИЧЕСКИЕ ХАРАКТЕРИСТИКИ

## Технические характеристики

Технические характеристики	122HD45	122HD60
Двигатель		
Объем цилиндра, см <sup>3</sup>	21,7	21,7
диаметр цилиндра, мм	32	32
длина хода, мм	27	27
Обороты холостого хода, об/мин	2900	2900
Рекомендованные максимальные обороты без нагрузки, об/мин	9000	9000
Максимальная выходная мощность двигателя согласно ISO 8893, кВт/ об/мин	0,6/7800	0,6/7800
Глушитель с катализатором	Да	Да
Система зажигания с регулировкой частоты вращения	Да	Да
Система зажигания		
Свеча зажигания	HQT-4 672201	HQT-4 672201
Зазор электродов, мм	0,5	0,5
Система топлива / смазки		
Емкость топливного бака, литров	0,3	0,3
Вес		
Вес без топлива, кг	4,7	4,9
Эмиссия шума (См. прим.1)		
Уровень шума, измеренный дБ(А)	100	100
Уровень шума, гарантированный L <sub>WA</sub> дБ(А)	101	101
Уровни шума (См. Примечание 2)		
Уровень шумового давления на уровне уха пользователя измерен согласно EN/ISO 10517, дБ(А)	93	94
Уровень вибрации (См. Примечание 3)		
Уровень вибрации (a <sub>hv,eq</sub> ) на ручках измерен согласно EN ISO 10517 в м/с <sup>2</sup> .		
Передняя/задняя рукоятка:	2,9/4,9	4,1/3,6
Ножи		
Тип	Двусторонние	Двусторонние
Длина, мм	450	590
Скорость движения, срезов/мин.	4050	4050

Примечание 1: Шумовая эмиссия в окружающую среду измеряется как шумовой эффект (L<sub>WA</sub>) согласно Директивы ЕС 2000/14/EG. Указанный уровень шума для машины измерен с оригинальным режущим оборудованием, дающим наивысший уровень. Разница между гарантированным и измеренным уровнем шума в том, что гарантированный уровень шума также включает разброс результатов измерений и вариации между машинами одной и той же модели, согласно директиве 2000/14/ЕС.

Примечание 2: Указанные данные об эквивалентном уровне шумового давления для машины имеют типичный статистический разброс (стандартное отклонение) 1 дБ (А).

Примечание 3: Указанные данные об эквивалентном уровне вибрации имеют типичный статистический разброс (стандартное отклонение) 1 м/с<sup>2</sup>.



---

## ТЕХНИЧЕСКИЕ ХАРАКТЕРИСТИКИ

---

### Гарантия ЕС о соответствии (Только для Европы)

Husqvarna AB, SE-561 82 HUSKVARNA, Швеция, телефон +46-36-146500, настоящим заверяет, что ножницы для живой изгороди HUSQVARNA 122HD45 и 122HD60 с серийным номером 2011 года и далее (на табличке данных после цифр обозначающих год изготовления следует серийный номер), соответствует требованиям ДИРЕКТИВЫ СОВЕТА:

- от 17 мая 2006 года, "относится к механическому оборудованию" 2006/42/EC
- от 26 февраль 2014 года, "об электромагнитной совместимости" 2014/30/EU.
- от 8 мая 2000 года 'об эмиссии шума в окружающую среду" 2000/14/EG. Оценка соответствия нормам выполнена согласно Приложению V.

Дополнительная информация по эмиссиям шума приведена в разделе Технические характеристики. Были использованы следующие стандарты: EN ISO 12100-2:2009, CISPR 12:2007, EN ISO 10517:2009 SMP Svensk Maskinprovning AB, Fyrisborgsgatan 3, SE-754 50 Uppsala, Швеция, по собственному желанию осуществил типовую проверку для фирмы Хусьярна АБ. Сертификатам присвоен номер: SEC/10/2280 - 122HD45, SEC/10/2280 - 122HD60

Husqvarna, 1 декабря 2010 г.



Per Gustafsson, Начальник отдела развития  
(Уполномоченный представитель Husqvarna AB и ответственный за техническую документацию.)

# ОБЯСНЕНИЕ НА УСЛОВНИТЕ ОБОЗНАЧЕНИЯ

## Условни обозначения

### ПРЕДУПРЕЖДЕНИЕ!

Неправилното или безгрижното използване на ножици за кастрене на жив плет може да ги превърне в опасен инструмент, който може да причини сериозни или дори фатални наранявания. От изключителна важност е да прочетете и разберете съдържанието на това ръководство за оператора.



Преди да започнете работа с машината прочетете внимателно ръководството за експлоатация и се убедете, че го разбирате правилно.



Необходимо е винаги да използвате:

- Одобрени антифони
- Одобрени защитни приспособления за очите



Тази продукт отговаря на изискванията на валидните ЕО директиви.



Носете винаги одобрени защитни ръкавици.



Носете корави ботуши или обувки, които не се хлъзгат.



Шумови емисии в околната среда съгласно директивата на Европейската Общност. Емисията от машината е посочена в раздел Технически характеристики и върху лепенката.



Начални инструкции  
Виж инструкциите в раздел Стартиране и изключване.



Останалите символи/лепенки със символи, обозначени или поставени на машината, се отнасят до специфични изисквания по отношение на сертификати за определени пазари.

двигателят се изключва посредством преместването на изключвателя на положение "Стоп". **ВНИМАНИЕ!**

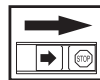

Изключвателят автоматично се връща на първоначалното си положение. За да предотвратите неумишлено запалване капачката на свещта трябва да бъде отстранена от свещта при монтиране, проверка и/или провеждане на техническа поддръжка.

Носете винаги одобрени защитни ръкавици.

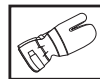

Изисква се редовно почистване.

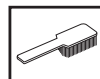

Визуален преглед.



Използвайте винаги защитни очила или маска.



# СЪДЪРЖАНИЕ

## Съдържание

ОБЯСНЕНИЕ НА УСЛОВНИТЕ ОБОЗНАЧЕНИЯ		
Условни обозначения .....	218	
СЪДЪРЖАНИЕ		
Съдържание .....	219	
Преди стартиране обърнете внимание на следното: .....		219
ВЪВЕДЕНИЕ		
Уважаеми потребителю! .....	220	
КАКВО - КЪДЕ?		
Какво - къде? .....	221	
ОБЩИ ИНСТРУКЦИИ ЗА БЕЗОПАСНА РАБОТА		
Запомнете .....	222	
Лична защитна екипировка .....	222	
Защитното оборудване на машината .....	223	
РАБОТА С ГОРИВОТО		
Безопасност при боравене с гориво .....	226	
Горивна смес .....	226	
Зареждане с гориво .....	227	
СТАРТИРАНЕ И ИЗКЛЮЧВАНЕ		
Контрол преди стартиране .....	228	
Стартиране и изключване .....	228	
НАЧИН НА РАБОТА		
Основни указания за работа .....	230	
ПОДДРЪЖКА		
Карбуратор .....	232	
Ауспух .....	232	
Охладителна система .....	232	
Запалителна свещ .....	233	
Въздушен филтър .....	233	
Корпус на предавката .....	234	
Режещ модул .....	234	
Почистване и смазване .....	234	
Техническо обслужване .....	235	
ТЕХНИЧЕСКИ ХАРАКТЕРИСТИКИ		
Технически характеристики .....	236	
ЕО-уверение за съответствие .....	237	

## Преди стартиране обърнете внимание на следното:

Прочетете внимателно ръководството за експлоатация.



**ПРЕДУПРЕЖДЕНИЕ!** дълготрайното излагане на шум може да доведе до постоянно влошаване на слуха. Така че винаги използвайте одобрена защита на слуха.



**ПРЕДУПРЕЖДЕНИЕ!** При никакви обстоятелства не бива да се внасят изменения в първоначалната конструкция на машината без разрешение на производителя. Полувайте само оригинални приспособления. Неразрешени изменения и/или приспособления биха могли да предизвикат сериозни травми или смъртни случаи на оператора или други лица.



**ПРЕДУПРЕЖДЕНИЕ!** Неправилното или безгрижното използване на ножици за кастрене на жив плет може да ги превърне в опасен инструмент, който може да причини сериозни или дори фатални наранявания. От изключителна важност е да прочетете и разберете съдържанието на това ръководство за оператора.

---

# ВЪВЕДЕНИЕ

---

## Уважаеми потребителю!

Поздравяваме ви за вашия избор да се спрете на продукт на Husqvarna! Компанията Husqvarna има дълга история, простираща се чак до 1689 г., когато крал Карл XI построил фабрика за производство на мускети на брега река Хускварна. Изборът на мястото - на река Хускварна - бил съвсем логичен, тъй като реката се използвала за производството на енергия чрез течащите води, като по този начин осигурявала източник на енергия. В продължение на повече от 300 години фабриката Husqvarna произвежда безброй продукти, от печки с дървено горене до модерни кухненски машини, шевни машини, велосипеди, мотоциклети и т.н. Първата косачка за трева с механично задвижване беше произведена през 1956 г., като през 1959 г. беше произведен и моторният трион, като това е секторът, в който компанията Husqvarna работи понастоящем.

днес компанията Husqvarna е един от световните производители на дървообработващо и градинско оборудване, като качеството и производителността са най-високите й приоритети. Основополагащата концепция на бизнеса ни това са разработването, производството и маркетинга на дървообработващо и градинско оборудване с механично задвижване, както и оборудване за строителната промишленост. Нашата цел също така се състои в това, да бъдем винаги в авангарда на ергономиката, леснотата за боравене, безопасността на труда и защитата на околната среда, и поради тази причина са разработени един голям брой характеристики, които да подобряват функционирането на продукцията ни в тези сектори.

Ние сме убедени, че вие ще оцените с голямо задоволство качеството и производителността на нашия продукт в един продължителен период от време. Покупката на един от продуктите ни ви осигурява достъп до професионална помощ при ремонти и обслужване където и да се наложи. Ако търговецът на дребно, който ви е продал машината, не е един от оторизираните ни дилъри, поискайте адреса на най-близкия до вас наш сервис.

Ние се надяваме, че вие ще останете доволни от машината и че тя ще остане ваш верен помощник в продължение на много години. Не забравяйте, че този Наръчник на оператора представлява един много ценен документ. Спазването на инструкциите (за работа, обслужване, поддръжка и т.н.) може значително да подобри срока на експлоатация на машината ви и дори да повиши стойността й при препродажба. Ако решите да продавате машината си, непременно предайте Наръчника на оператора на новия й собственик.

Благодарим ви за използването на продукт на Husqvarna.

Husqvarna AB непрестанно усъвършенствува своите продукти и поради това си запазва правото да променя примерно оформянето им, външния им вид и др. без предварително уведомление.

## КАКВО - КЪДЕ?

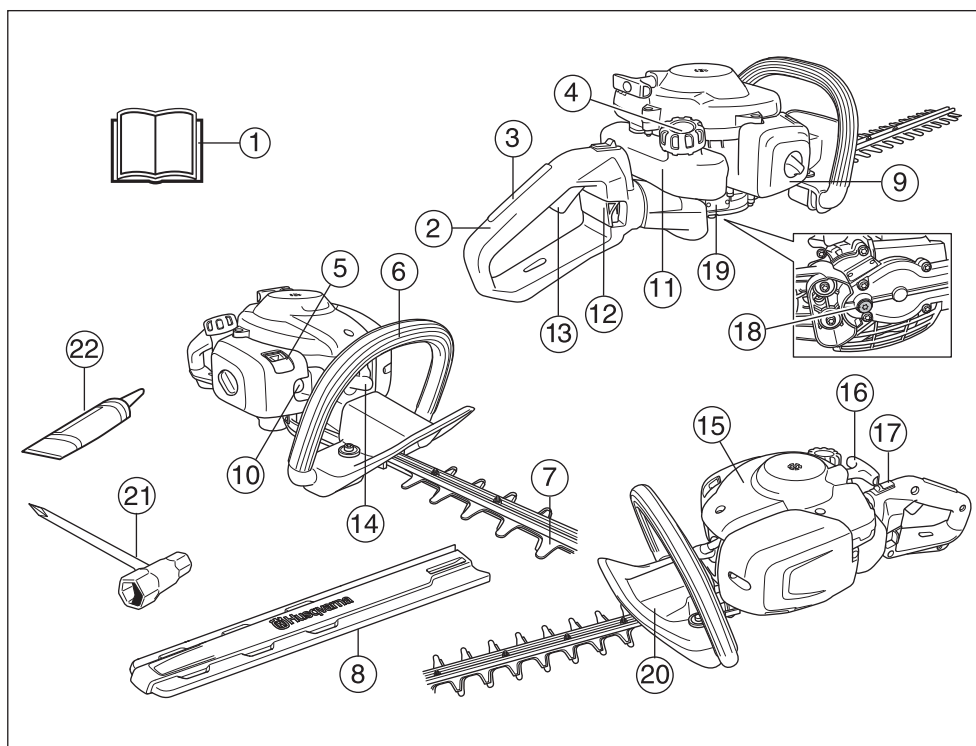

Какво - къде?

- |                                 |  |
|---------------------------------|--|
| 1 Ръководство за експлоатация   | 12 Фиксатор за ръкохватката 122HD60          |
| 2 ръкохватка                    | 13 Регулатор на дроселната клапа             |
| 3 Фиксатор на газа              | 14 Капачка на свещ и свещ                    |
| 4 Капачка за горивото           | 15 Капак на цилиндъра                        |
| 5 Смукач                        | 16 Дръжка на стартера                        |
| 6 Предна ръкохватка             | 17 Ключ стоп                                 |
| 7 Резец и предпазен щит на реза | 18 Капачка на резервоара за смазка, предавка |
| 8 Транспортна защита            | 19 Корпус на предавката                      |
| 9 Капак за въздушен филтър      | 20 Защита за ръцете                          |
| 10 Горивна помпа                | 21 Комбиниран гаечен ключ                    |
| 11 Горивен резервоар            | 22 Туба с грес                               |

# ОБЩИ ИНСТРУКЦИИ ЗА БЕЗОПАСНА РАБОТА

## Запомнете

### ЗАПОМНЕТЕ!

Машината е конструирана само за рязане на клони и вейки.

Никога не използвайте машина с изменения в оригиналната първоначална конструкция.

Не работете никога с машината, ако сте уморени, или сте употребили алкохол или лекарства, които повлияват зрението, съобразителността и координацията на движенията.

Използвайте личната защитна екипировка. Видж указанията в раздел Лична защитна екипировка.

Никога не използвайте машината при крайно неблагоприятни климатични условия, като например суров студ или много топъл и/или влажен климат.

Не работете с неисправна машина.

Извършвайте описаните в това ръководство за експлоатация редовни проверки, поддръжка и сервис. Определени операции по поддръжката и сервиса се извършват единствено от квалифицирани специалисти. Видж указанията в раздел Поддръжка.

Преди стартиране всички капази и защити трябва да бъдат монтирани. Уверете се дали капачката на запалителната свещ и запалващият кабел са изправни, за да избегнете опасността от електрически удар.



**ПРЕДУПРЕЖДЕНИЕ!** Тази машина създава електромагнитно поле по време на работа. При някои обстоятелства това поле може да интерферира с активни или пасивни медицински имплантанти. За да намалите риска от сериозно или фатално нараняване, ние препоръчваме лицата с медицински имплантанти да се консултират с лекар си и производителя на медицинския имплантант, преди да започнат да работят с тази машина.



**ПРЕДУПРЕЖДЕНИЕ!** Работата на двигател в затворено или лошопрветрявано помещение може да доведе до смърт поради задушаване или отравяне с въглероден окис.



**ПРЕДУПРЕЖДЕНИЕ!** Никога не позволявайте на децата да използват машината или да бъдат в близост до нея. Тъй като машината е оборудвана с пружинен изключвател и може да бъде запалена чрез прилагане на ниска скорост и сила върху стартера, дори и малките деца при някои обстоятелства могат да са способни да запалят машината. Това означава риск от сериозно телесно нараняване. Следователно отстранявайте капачката на свещта когато машината не е под прякото ви наблюдение.



**ПРЕДУПРЕЖДЕНИЕ!** Неизправните резци могат да повишат риска от нещастни случаи.

## Лична защитна екипировка

### ЗАПОМНЕТЕ!

Неправилното или безгрижното използване на ножици за кастрене на жив плет може да ги превърне в опасен инструмент, който може да причини сериозни или дори фатални наранявания. От изключителна важност е да прочетете и разберете съдържанието на това ръководство за оператора.

При работа с машината трябва винаги да ползвате лична защитна екипировка одобрена от съответното ведомство. Личната защитна екипировка не изключва риск от травми, но намалява сериозността на травмата при злополука. Помолете своя дистрибутор за помощ при избора на подходяща екипировка.



**ПРЕДУПРЕЖДЕНИЕ!** Бъдете винаги внимателни за предупредителни сигнали или подвиквания, когато използвате антифони. Свалйте винаги антифоните незабавно след спиране на двигателя.

## АНТИФОНИ

Необходимо е да работите с антифони, осигуряващи достатъчен заглушаващ ефект.



## ЗАЩИТНО ПРИСПОСОБЛЕНИЕ ЗА ОЧИТЕ

Трябва винаги да използвате одобрени защитни приспособления за очите. Ако използвате маска, следва да използвате и одобрени защитни очила. С одобрени защитни очила се има

# ОБЩИ ИНСТРУКЦИИ ЗА БЕЗОПАСНА РАБОТА

предвид такива, които отговарят на стандарт АНСИ 387.1 за САЩ или ЕН 166 за страните от ЕС.



## РЪКАВИЦИ

Ръкавици следва да се използват при необходимост, например при монтиране на рещещото оборудване.



## БОТУШИ

Носете корави ботуши или обувки, които не се хлъзгат.



## РАБОТНО ОБЛЕКЛО

Използвайте облекло от здрав плат и избягвайте прекалено широки дрехи, които лесно могат да се закачат за храсти или клони. Използвайте винаги дълги панталони от здрав плат. Не носете бижута, къси панталони, сандали и не работете боси. Косата Ви не бива да виси под раменете.

## АПТЕЧКА ЗА ПЪРВА ПОМОЩ

Аптеката за първа помощ трябва винаги да е под ръка.



## Защитното оборудване на машината

В този раздел са описани различните защитни устройства на машината, тяхното действие, както и начинът за извършване на преглед и поддръжка за да се гарантира безопасността при работа. Виж раздел Какво - къде?, в който е посочено къде тези устройства се намират на вашата машина. Експлоатационният срок на машината може да бъде намален, а рискът от нещастни случаи увеличен, ако техническото обслужване на машината не се провежда правилно и ако обслужването и/или ремонтните дейности не се изпълняват професионално. Ако имате нужда от още информация, моля, обърнете се към най-близкия сервиз.

## ЗАПОМНЕТЕ!

Всяко извършване на сервиз и ремонт на машината изисква специално образование. Това важи специално по отношение на защитното оборудване на машината. Обърнете към сервиза си, ако машината не отговаря на изброените по-долу проверки. При покупката на наш продукт ние гарантираме предоставянето на квалифицирани ремонтни услуги и сервиз. Ако мястото, от което сте закупили машината, не е наш специализиран дистрибутор, запитайте за най-близката сервизна работилница.



**ПРЕДУПРЕЖДЕНИЕ!** Не използвайте никога машина с неизправно защитно оборудване. Проверките и поддръжката следва да се извършват съгласно указанията в този раздел. Ако машината ви не издържи на някоя от изброените проверки, следва да се свържете със сервиза си за извършване на ремонт.

## Фиксатор на дроселната клапа

Фиксаторът на дроселната клапа е конструкция, предотвратяваща задействането на регулатора на дроселната клапа. При притискане на фиксатора (А) към ръкохватката (=когато се стисне ръкохватката), се освобождава пусковият механизъм на дроселната клапа (В). Когато отпуснете натиска върху ръкохватката, регулаторът и фиксаторът на дроселната клапа се връщат в изходното си положение. Това се осъществява с помощта на две независими една от друга възвратни пружини. В това положение регулаторът на дроселната клапа автоматично заставя на празен ход.

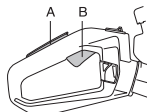

Уверете се, че регулаторът на дроселната клапа е в положение на празен ход, когато фиксаторът на дроселната клапа се намира в изходното си положение.

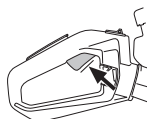

Натиснете фиксатора на дроселната клапа и се убедете, че след като го отпуснете той се връща в изходното си положение.

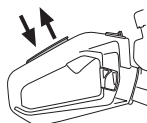

# ОБЩИ ИНСТРУКЦИИ ЗА БЕЗОПАСНА РАБОТА

Убедете се, че пусковият механизъм и фиксаторът на дроселната клапа се движат свободно и възвратните пружини са в изправност.

Вижте инструкциите в раздела със заглавие Старт. Стартирайте ножиците за кастрене на жив плет и дайте пълна газ. Освободете регулатора за газта и проверете дали резецът е спрял и останал неподвижен. Ако резецът се движи когато регулаторът за газта е на положение празен ход тогава трябва да се регулира настройката на карбуратора за празен ход. Вижте инструкциите в раздела със заглавие Техническо обслужване.

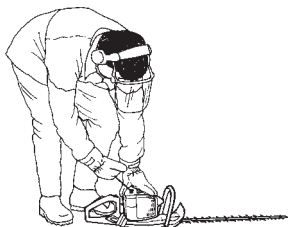

## Ключ стоп

Използвайте ключа стоп за спиране на двигателя.

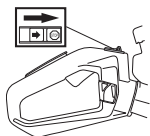

Включете двигателя и се убедете, че той се изключва, когато ключът е поставен в положение стоп. Изключвателят автоматично се връща на първоначалното си положение. За да предотвратите неумишлено запалване капачката на свещта трябва да бъде отстранена от свещта при монтиране, проверка и/или провеждане на техническа поддръжка.

## Защита за ръцете



Защитата за ръцете предотвратява контакта на ръцете с движещите се резци, например ако операторът загуби контрол върху предната ръкохватка.

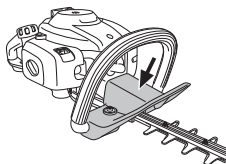

Проверете дали защитата за ръцете е монтирана правилно.

Проверете дали защитата за ръцете е изправна.

## Антивибрационна система



Вашата машина е снабдена с антивибрационна система, свеждаща до минимум вибрацията и облекчаваща работата.

Антивибрационната система на машината намалява вибрацията, предаваща се от двигателя/режещото оборудване върху ръкохватката на машината.

Тялото на двигателя, включително резците, е окачено на управление с помощта на гумени втулки.

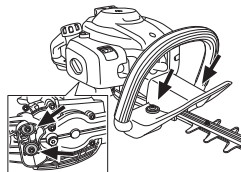

Редовно проверявайте за пукнатини или деформации в антивибрационните елементи. Проверете дали антивибрационните елементи не са повредени и са здраво закрепени.



**ПРЕДУПРЕЖДЕНИЕ!** Прекомерно излагане на вибрации може да доведе до поражения върху кръвоносни съдове и нервната система на хора със смущения в кръвообращението. Потърсете лекарска помощ, ако се появят симптоми, които могат да са резултат от вибрации. Такива симптоми са например изтръпване, загуба на чувствителност, "иглички", "бодежи", болки, физическа отпуснатост, промяна на цвета или състоянието на кожата. Тези симптоми се появяват обикновено на пръстите, ръцете и китките. Рискът може да се увеличи при ниски температури.



# ОБЩИ ИНСТРУКЦИИ ЗА БЕЗОПАСНА РАБОТА

## Ауспух

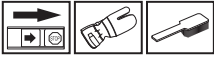

Ауспухът свежда до минимум равнището на шума и насочва отработените газове встрани от работещия. Ауспух, снабден с каталитичен неутрализатор, е конструиран и за намаляване на вредните съставки в отработените газове.



В страни с горещ и сух климат вероятността от възникване на пожари е голяма. Ето защо ние снабдяваме някои ауспуси с искрогасителна мрежа. Проверете дали ауспухът Ви е снабден с такава мрежа.



По отношение на аспуха е изключително важно да се спазват инструкциите за преглед, поддръжка и сервис.

Никога не използвайте машина с повреден ауспух.



Проверявайте редовно надеждността на закрепването на ауспухът към машината.



Ако ауспухът на машината ви е снабден с искрогасителна мрежа, тя трябва да се почиства редовно. Замърсената мрежа предизвиква прегряване на двигателя и може да доведе до сериозни повреди.

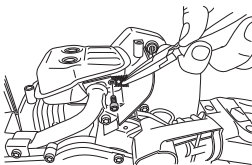

**ПРЕДУПРЕЖДЕНИЕ!** Ауспусите, оборудвани с катализатор се нагреват силно в процеса на работа и известно време след това. Това е валидно и за празния ход. Докосването им може да предизвика изгаряния на кожата. Внимавайте за опасност от пожар!



**ПРЕДУПРЕЖДЕНИЕ!** Вътрешността на шумозаглушителя съдържа химикали, които може да са канцерогенни. В случай че шумозаглушителят е повреден, избягвайте допир с тези елементи.



**ПРЕДУПРЕЖДЕНИЕ!** Не забравяйте, че: Отработените газове от двигателя са горещи и в тях могат да съдържат искри, които да предизвикат пожар. Не стартирайте никога машината в помещение или близо до горивни материали!

## Резец и предпазен щит на резеца



Външната част на резците (1) е оформена като предпазен щит на резеца. Предпазният щит на резеца е предназначен за защита на която и да е част от човешкото тяло срещу контакт с резците.

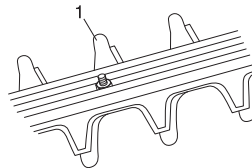

Проверете дали защитният капак на резците не е повреден или изкривен. Подменете режещия модул, ако бъде огънат или повреден.

## Корпус на предавката

Корпусът на предавката загрява при продължително използване на машината. За да избегнете изгаряния не докосвайте корпуса на предавката.

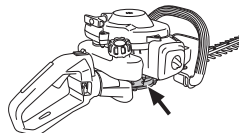

# РАБОТА С ГОРИВОТО

## Безопасност при боравене с гориво

Никога не стартирайте машината:

- 1 Ако сте излели гориво върху него. Изтрийте разлялото се гориво или масло и оставете остатъците от горивото да се изпарят.
- 2 Ако сте излели гориво върху себе си или дрехите си се преоблечете. Измийте тези части на тялото си, които са били в контакт с гориво. Използвайте сапун и вода.
- 3 Ако машината има теч на гориво. Проверявайте редовно за течове от капака и маркуците за горивото.

## Транспорт и съхранение

- Съхранявайте и транспортирайте машината и горивото така, че да няма опасност евентуален теч или изпарения да влязат в контакт с искри или открит пламък, например от електрически машини, електродвигатели, електрически/силови преключватели или нагреватели.
- Горивото трябва да се съхранява и транспортира в специално предназначени за тази цел и одобрени туби.
- Ако машината ще се съхранява за по-продължителен период следва горивният резервоар да бъде изпразнен. Обърнете се към бензиностанцията си за информация къде да излеете излишъка от гориво.
- Уверете се, че машината е почистена и че преди дългосрочното законсервиране е проведено пълно обслужване.
- Транспортната защита за резещото оборудване трябва, при транспорт и съхраняване на машината, да е монтирана винаги.
- Обезопасете машината при транспортиране.



**ПРЕДУПРЕЖДЕНИЕ!** Проявявайте предпазливост при работа с горивото. Помнете, че има опасност от пожар, взривове и вдишване на пари.

## Горивна смес

**ВНИМАНИЕ!** Машината е оборудвана с двутактов двигател и винаги трябва да работи със смес от бензин и двутактово масло. За да се получи необходимото съотношение на сместа, количеството на маслото трябва да се отмерва точно. При смесване на малки количества гориво, дори незначителни отклонения от количеството масло могат да влошат рязко съотношението на сместа.



**ПРЕДУПРЕЖДЕНИЕ!** Горивото и отпадните продукти от горивото са лесно възпламеними и могат да причинят сериозно нараняване при вдишване или когато влязат в контакт с кожата. Поради тази причина съблюдавайте внимание когато боравите с гориво и непременно проверявайте дали съществува адекватна вентилация.

## Бензин



**ВНИМАНИЕ!** Винаги използвайте смеси от качествени бензин/масло най-малко 90 октана (RON). Ако машината ви е оборудвана с каталитичен конвертор (вижте главата Технически данни) винаги използвайте безоловни смеси бензин/масло с добро качество. Оловният бензин ще разруши каталитичния конвертор.

Ако имате на разположение екологичен бензин, т.н. алкилатен бензин, следва той да се използва.



- Най-ниското препоръчвано октаново число е 90 (RON). Ако вие подавате на двигателя гориво с октаново число, по-ниско от 90, може да се получи чукане. Това води до една висока температура на двигателя, което може доведе до сериозна повреда на двигателя.
- При продължителна работа на високи обороти се препоръчва използването на бензин с по-високо октаново число.

## Масло за двутактов двигател

- Използвайте двутактовото двигателно масло на HUSQVARNA, което е специално произведено за двутактови двигатели с въздушно охлаждане, за да получите най-добър резултат и производителност.
- Никога не използвайте двутактово масло, предназначено за извънбордови двигатели с водно охлаждане, понякога обозначавано като масло за извънбордови двигатели (което носи името TCW).
- Забранено е използването на масло за четиритактови двигатели.
- Смес с нискокачествено масло или прекалено богата на масло/гориво може да изложи на опасност функцията на каталитичния конвертор и да намали експлоатационния му живот.

# РАБОТА С ГОРИВОТО

- Състав на сместа  
1:50 (2%) с двутактовото масло на HUSQVARNA.  
1:33 (3%) с други масла, предназначени за двутактови двигатели с въздушно охлаждане, класифицирани за JASO FB/ISO EGB.

Бензин, литри	Масло за двутактов двигател, литри	
	2% (1:50)	3% (1:33)
5	0,10	0,15
10	0,20	0,30
15	0,30	0,45
20	0,40	0,60

## Приготвяне на сместа

- Бензинът трябва да се смесва с маслото в чист резервоар, предназначен за горивото.
- Отначало трябва да налеете половината от предвидения за използване обем на бензина. След това се добавя цялото количество масло. Смесете (разтърсете) горивната смес. Долейте останалото количество гориво.
- Разбъркайте внимателно горивната смес (чрез разтърсване) преди да я налеете в горивния резервоар на машината.

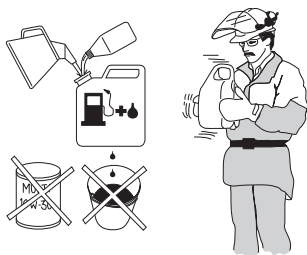

- Не смесвайте гориво за повече от нужното ви за един месец.
- Ако продължителен период не използвате машината, горивният резервоар трябва да бъде изпразнен и почистен.



**ПРЕДУПРЕЖДЕНИЕ!** Ауспухът с катализатор се нагрява силно в процеса на работа и известно време след това. Това е валидно и за работа на празен ход. Не забравяйте за опасността от пожар, особено при работа недалеч от огнеопасни вещества и/или газове.

## Зареждане с гориво



**ПРЕДУПРЕЖДЕНИЕ!** Спазването на следните предпазни мерки намалява опасността от пожар:

Не бива да се пуши и да се държат до горивото горещи предмети.

Никога не зареждайте гориво при включен двигател.

Зареждайте с гориво на добре проветрявано място. Никога не зареждайте машината на закрито.

Преди зареждането с гориво трябва непременно да се изключи двигателят и да се остави за няколко минути да изстине.

Отворете внимателно капака на горивния резервоар за да се отстрани евентуално свръхналягане.

След зареждането с гориво грижливо завинтете капака на горивния резервоар.

Преди да стартирате машината, винаги трябва да я премествате настрана от мястото, където е била заредена с гориво и където държите горивото.

- Използвайте горивен танк с предпазител за препълване.
- Почистете около капачката на горивния резервоар. Замърсявания в горивния резервоар водят до нарушения на режима на работата.
- Убедете се, че горивото е смесено добре, като разтърсите съда преди да заредите резервоара.

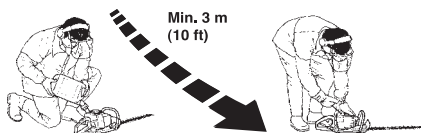

# СТАРТИРАНЕ И ИЗКЛЮЧВАНЕ

## Контрол преди стартиране



- Огледайте работната площ. Отстранете всички обекти, които могат да изхвърчат във въздуха.
- Проверете режещото оборудване. Никога не използвайте резци, които са тъпи, напукани или повредени.
- Проверете дали машината е в отлично работно състояние. Проверете дали всички гайки и винтове са затегнати.
- Уверете се, че корпусът на предавката се смазва правилно. Вижте инструкциите в раздела със заглавие Корпус на предавката.
- Проверете дали режещото оборудване винаги спира когато двигателят работи на празен ход.
- Използвайте машината единствено по предназначение.
- Уверете се, че ръкохватката и функциите за безопасна работа са в добро работно състояние. Никога не използвайте машина, на която липсва част, или е била променена без спазване на спецификациите.
- Всички капацы следва да са правилно монтирани и в изправност, преди стартиране на машината.

## Стартиране и изключване



**ПРЕДУПРЕЖДЕНИЕ!** Пълният корпус на скоростната кутия трябва да е напълно монтиран, преди машината да се стартира, в противен случай съединителят може да се разхлаби и да предизвика телесна повреда.

Винаги придвижвайте машината на около 3 метра от позицията за презареждане с гориво преди стартирането ѝ. Помествайте машината върху твърда повърхност. Не забравяйте, че резците могат да се задвижат когато двигателят е запуснат. Уверете се, че резците не могат да влязат в контакт с никакъв обект. Уверете се, че в работната площ няма неупълномощен персонал, в противен случай възниква риск от сериозна телесна повреда. Безопасното разстояние е 15 метра.

## Студен двигател



Смукач:

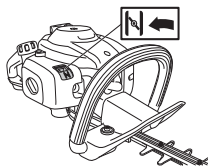

Задействайте смукача.



Горивна помпа: Натискайте многократно диафрагмата за прочистване на въздуха докато горивото започне да запълва диафрагмата (приблизително 6 пъти). Диафрагмата не е необходимо да бъде запълнена нацяло.

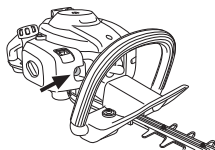

## Стартиране



Натиснете корпуса на машината с лявата ръка към замаята (ЗАБЕЛЕЖКА! Не правете това с крак!). Хванете дръжката на стартера и изтеглете бавно стартерния шнур с дясната ръка до положение, когато усетите съпротива (зъбците на стартера зацепват), след което издърпвайте шнур с бързи и силни движения. Не бива никога да навивате стартерния шнур около ръката си.

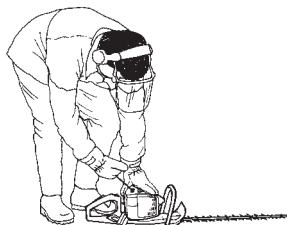

# СТАРТИРАНЕ И ИЗКЛЮЧВАНЕ



Върнете управлението на смукача обратно на първоначалното му положение веднага щом се получи запалване, като продължавайте да се опитвате да запустнете двигателя докато накрая двигателят стартира.

**ВНИМАНИЕ!** Когато смукачът се натисне обратно на първоначалната си позиция, двигателят работи при завишена скорост, така нареченото начално положение на газта, и тогава резците се движат. Началното положение на газта се освобождава чрез подаване на газ с помощта на лоста на газта.

**ВНИМАНИЕ!** Не бива да се издърпва изцяло стартовото въже и да се отпуска дръжката на стартера при напълно изтеглено положение. Това може да повреди машината.

## Загрят двигател



Натиснете корпуса на машината с лявата ръка към замята (ЗАБЕЛЕЖКА! Не правете това с крак! ). Хванете дръжката на стартера и изтеглете бавно стартерния шнур с дясната ръка до положение, когато усетите съпротива (зъбците на стартера зацепват), след което издърпвате шнура с бързи и силни движения. Не бива никога да навивате стартерния шнур около ръката си.

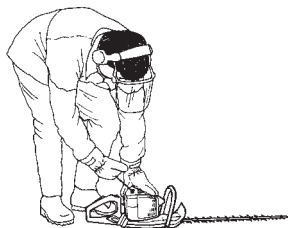

## Изключване

двигателят се изключва посредством преместването на изключвателя на положение "Стой".

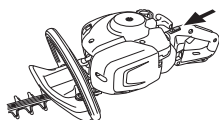

## ВНИМАНИЕ!

Изключвателят автоматично се връща на първоначалното си положение. За да предотвратите неумишлено запалване капачката на свещта трябва да бъде отстранена от свещта при монтиране, проверка и/или провеждане на техническа поддръжка.

# НАЧИН НА РАБОТА

## Основни указания за работа

### ЗАПОМНЕТЕ!

Този раздел се занимава с основните мерки за безопасност при работа с ножици за кастрене на жив плет.

Ако се окажете в ситуация, в която чувствувате неувереност по отношение на използването, се посъветвайте със специалист. Свържете се с дистрибутор или със сервиза си.

Избягвайте всякакво използване, за което се чувствате недостатъчно квалифициран.



**ПРЕДУПРЕЖДЕНИЕ!** Машината може да причини сериозно телесно нараняване. Прочетете внимателно инструкциите за техническа безопасност. Научете се как да използвате машината.



**ПРЕДУПРЕЖДЕНИЕ!** Ренещ инструмент. Не докосвайте инструмента без първо да изключите двигателя.

## Инструкции по безопасността на околните

- Никога не позволявайте на деца да използват машината.
- Убедете се, че наблизо няма хора или животни, които могат да влязат в допир с режещото оборудване.
- Убедете се, че никой не се приближава по-близо от 15м по време на работа.
- Никога не допускате други да използват машината без да сте се убедили, че те са разбрали съдържанието в инструкциите за експлоатация.
- Никога не работете от стълба, табуретка или друго издигнато положение, което не е закрепено стабилно.



- Не забравяйте, че операторът е отговорен при нещастни случаи или опасности, случили се на друго хора или тяхно имущество.

## Инструкции за безопасност по време на работа



- Необходимо е винаги да заставате сигурно и здраво при работна.
- Никога не оставяйте машината без надзор, докато двигателят работи.
- Винаги използвайте двете си ръце, за да държите машината. дръжте машината пред тялото си.

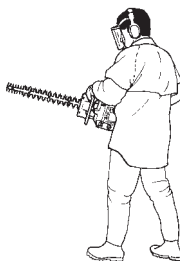

- Уверете се, че ръцете ви и краката ви не се доближават до режещото оборудване когато двигателят работи.



- След като двигателят бъде изключен дръжте ръцете и краката с далеч от режещото оборудване докато то спре напълно движението си.
- Внимавайте за парчета от клоните, които могат да изхвърчат по време на рязането.
- Не режете прекалено близо до земята. Камъни и други обекти могат да изхвърчат във въздуха.
- Проверявайте работната площ за странични предмети, такива като електрически кабели, насекоми и животни, и т.н., или други предмети, които могат да повредят режещото оборудване, такива като металните части.
- Ако някакъв страничен обект бъде ударен или се получат вибрации, веднага спрете машината. Разкачете HT-кабела от запалителната свещ. Проверете машината дали не е повредена. Поправете всяка повреда.

## НАЧИН НА РАБОТА

- Ако нещо се задръсти в резците докато работите, изключете двигателя и изчакайте докато спре напълно преди да почистите резците. Разкачете HT-кабела от запалителната свещ.

Ако резците заядат, те могат да бъдат освободени, като поставите комбинирания гаечен ключ в корпуса на скоростната кутия. Извадете пробката за смазка и пъхнете комбинирания гаечен ключ в предавката и го завъртете напред-назад.

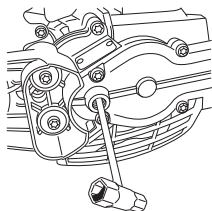

### Инструкции за безопасност след завършване на работа



- Когато машината не се използва защитата при транспортиране винаги трябва да се монтира към режещото оборудване .
- Преди почистване, ремонт или преглед трябва да се убедите, че режещото оборудване не се движи. Извадете кабела за свещта от запалителната свещ.
- Винаги слагайте ръкавици за работа при особено тежък режим когато поправяте режещото оборудване. То е изключително остро и лесно може да причини разрязвания.



- Съхранявайте машината на недостъпно за деца място.
- Използвайте единствено оригинални резервни части при ремонт.

### Основни принципи на работа

- Работете с люлеещо движение отдолу нагоре когато подрязвате страни.
- Регулирайте настройката на газта така, че да съответства на натоварването.
- Когато подрязвате жив плет двигателят винаги трябва да е на страни от живия плет.
- дръжте машината колкото е възможно по-близо до тялото ви, за да поддържате максимално добро равновесие.

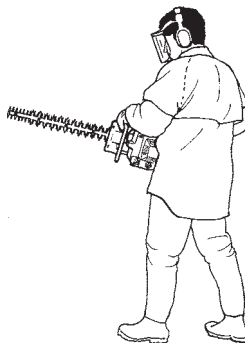

- Уверете се, че краят на машината не докосва земята.
- Не прибързвайте, а работете в умерено темпо докато изрежете чисто всички клони.

### 122HD60

Задната ръкохватка на ножиците за кастрене на жив плет може да бъде поставяна на пет позиции чрез издърпване на фиксатора. Вж. фигурата. Когато регулирате ръкохватката, ножиците за кастрене на жив плет трябва да са на празен ход и не бива да работят.

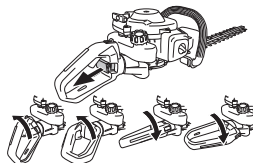

- докато работите ръкохватката винаги трябва да гледа нагоре без значение на това, накъде са насочени ножиците за кастрене на жив плет.

## Карбуратор

### Регулировка на оборотите на празния ход

Преди всяка регулировка трябва да се постави чист въздушен филтър и да се намести капакът на цилиндъра. Проверете дали началното положение за газта е изключено.

Ако е необходимо, регулирайте оборотите на празния ход с регулиращия винт на празните обороти Т. Първо завъртете Т винта по посока на часовниковата стрелка, докато режещото оборудване започне да се движи. След това завъртете винта обратно на часовниковата стрелка, докато режещото оборудване спре. Оборотите на празен ход са регулирани правилно, когато двигателят работи плавно във всяко положение. Би трябвало дори да има значителен резерв до оборотите, когато режещото оборудване започне да се движи. Препоръчани обороти на празния ход: Виж раздел Технически характеристики.

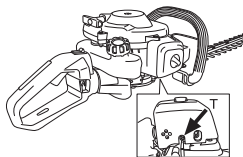

**ПРЕДУПРЕЖДЕНИЕ!** Свържете се с дистрибутора/сервиза си, ако оборотите на празния ход не могат да бъдат регулирани така, че режещото оборудване да спре. Не работете с машината, преди тя не е регулирана или ремонтирана.

## Ауспух

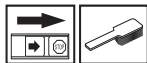

**ВНИМАНИЕ!** Някои ауспуси са снабдени с катализатор. Виж раздел Технически характеристики за да определите дали машината Ви е снабдена с катализатор.

Ауспухът е предназначен за намаляване равнището на шума и насочване на отработените газове встрани от оператора. Отработените газове са нагreti и могат да съдържат искри, които да предизвикат пожар, кагато попаднат върху сух и горлив материал.

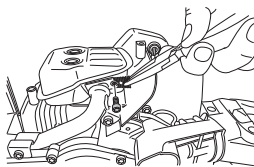

Някои типове ауспух са снабдени със специална искрогасителна мрежа. Ако вашата машина е снабдена с ауспух от такъв тип, следва да я почиствате редовно. Почистването се извършва с телена четка.

Мрежата на ауспуси без катализатор се почиства и при необходимост се подменя веднъж седмично. В случай че мрежата е повредена, тя трябва да се подмени. Ако мрежата се задръства често, това може да е знак, че карбураторът е неправилно поставен или че с бензина е смесено твърде много масло.

Мрежата на ауспуси с катализатор се проверява и при необходимост се подменя веднъж месечно. В случай че мрежата е повредена, тя трябва да се подмени. Честото задръстване на мрежата може да е показател за повреда в катализатора. Обърнете се към дистрибутора си за технически преглед. Ако работите със задръстена мрежа, двигателят се пренагрива, следствие на което се повреждат цилиндърът и буталото.

**ВНИМАНИЕ!** Не работете никога с машина, чийто ауспух е повреден.



**ПРЕДУПРЕЖДЕНИЕ!** Ауспусите, оборудвани с катализатор се нагряват силно в процеса на работа и известно време след това. Това е валидно и за празния ход. Докосването им може да предизвика изгаряния на кожата. Внимавайте за опасност от пожар!

## Охладителна система

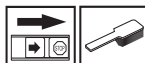

За получаване на колкото е възможно по-ниска работна температура машината е снабдена с охлаждателна система.

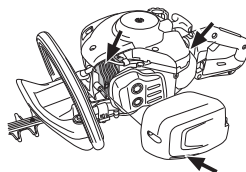

Охладителната система се състои от:

- 1 Охладителни ребра в цилиндъра.
- 2 Капак на цилиндъра (подава студен въздух в цилиндъра).
- 3 Приток на въздух чрез картера (в резервоара).



Почиствайте охладителната система ежеседмично с четка и по-често, ако обстоятелствата изискват това. Замърсена охладителна система предизвиква прегряване на машината, което води до повреждане на буталото и цилиндъра.

## Запалителна свещ



Състоянието на запалителната свещ се влияе от:

- Неправилна регулировка на карбуратора.
- Неправилен примес на масло в горивото (твърде много масло или некачествено масло).
- Замърсен въздушен филтър.

Тези фактори водят до наслагвания върху електродите на запалителната свещ и могат да предизвикат смущения в работата и затруднения при стартирането.

Ако двигателят работи с ниска мощност, машината се стартира трудно и работи лошо на празен ход: трябва преди всичко да проверите запалителната свещ. Ако запалителната свещ е замърсена, тя трябва да се почисти и да се провери хлабината между електродите да е 0,5 мм. Запалителната свещ трябва да се подменя след около един месец или дори по-често, ако това се налага.

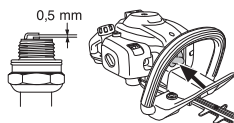

**ВНИМАНИЕ!** Използвайте винаги запалителните свещи от препоръчания вид! Използуването на погрешен тип свещи може да предизвика сериозни повреди на буталото/цилиндъра. Убедете се, че запалителната свещ е снабдена със защита от радиосмущения.

## Въздушен филтър



Въздушният филтър трябва да се почиства редовно от прах и замърсявания за да се избегнат:

- Нарушения в работата на карбуратора
- Проблеми при стартиране
- Намаляване на мощността
- Ненужно износване на частите на двигателя
- Твърде голям разход на гориво.

Филтърът трябва да се почиства след всеки 25 часа работа или по-често, ако работното място е много прашно.

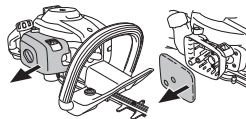

## Почистване на въздушния филтър

Демонтирайте капака на въздушния филтър и въздушния филтърът. Измийте го в чиста, топла сапунена вода. Оставете филтъра да изсъхне и след това го намаслете според инструкциите.

Въздушен филтър, използван дълго време, не може да се почисти напълно. Ето защо на определени интервали от време той трябва да се подменя с нов. Повреден въздушен филтър трябва да бъде непременно сменен.

## Смазване на въздушния филтър

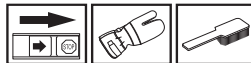

Използвайте винаги филтърно смазочно масло HUSQVARNA, арт. £ 531 00 92-48. Филтърното смазочно масло съдържа разтварящи вещества, които го олекотяват и осигуряват равномерното му поемане в филтъра. Поради това трябва да избягвате директен контакт с кожата.

Поставете филтъра в пластмасов плик и налейте вътре филтърното масло. Намачкайте пластмасовия плик за да разпределите маслото. Извадете филтъра от плика чрез притискане и излейте излишното масло преди да монтирате ново филтъра на машината. Не използвайте никога обикновено двигателно масло. То преминава бързо през филтъра и се наславя на дъното.



## Корпус на предавката



Върху корпуса на скоростната кутия има пробка за пълнене на смазка. Използвайте тубата за грес, за да пълните с грес и повтаряйте на всеки 25 часа. Използвайте специалната грес на Husqvarna.

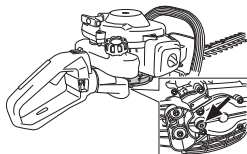

**ВНИМАНИЕ!** Корпусът на предавката не трябва да е пълен догоре със смазка. Смазката се разширява с увеличаването на температурата на машината по време на работа. Ако корпусът на предавката бъде напълнен догоре със смазка тя може да повреди уплътненията и да доведе до утечка на смазката.

Обикновено консистентната смазка не се нуждае от заменяне, освен ако предавката се ремонтира.

## Режещ модул

Проверете дали винтовете на режещите модули са поставени правилно. Затегнете ги с въртящ момент на затягане 7-10 Nm.



## Почистване и смазване



Почиствайте всички остатъци от смола и растения, полепнали по резците, като използвате почистващ агент 531 00 75-13 (UL22) преди и след използване на машината.

Проверете дали ръбовете на реза не са повредени или деформирани. Изпилете острините, ако има такива.

Проверете дали резците се движат свободно. Отстранете пробката за смазка в корпуса на скоростната кутия и пъхнете комбинирания гаечен ключ и го завъртете напред-назад.

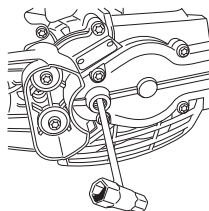

Смазвайте плочите на резците със специална смазка, партиден номер 531 00 75-12 (UL 21) преди продължителни периоди на съхранение.

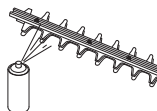

## ПОДДРЪЖКА

### Техническо обслужване

Следва списък с операциите по поддръжката, които трябва да се изпълняват по машината. Повечето от позициите са описани в раздела Поддръжка. Потребителят трябва да изпълнява само работата по поддръжката и обслужването, описани в този Наръчник на оператора. По-крупните ремонти трябва да се изпълняват от оторизиран сервис.

Поддръжка	Преди всяка употреба:	След 40 часа експлоатация	След 100 часа експлоатация
Почистете машината от външната ѝ страна.	След всяко използване на машината		
Проверете дали фиксаторът на газта и газта работят в безопасен режим.	X		
За да намалите опасността от пожар, шумозаглушителят за ауспуха, ауспухът и двигателят трябва да се почистват от замърсявания, листа, излишък от смазочно вещество и др.	X		
Проверете функционирането на ключа стоп.	X		
Проверете резците да не се движат, когато двигателят е на празен ход.	X		
Уверете се, че ножовете не са повредени, не са напукани и не показват признаци на други повреди. Подменете ножовете, ако е необходимо.	X		
Проверете дали защитният капак на резците не е повреден или изкривен. Подменете резецът, ако защитният капак е огънат или повреден.	X		
Подменете режещия модул, ако бъде огънат или повреден.	X		
Проверете дали защитата за ръцете не е повредена. Подменете защитата ако е повредена.	X		
Проверете дали всички гайки и винтове са затегнети.	X		
Убедете се, че няма горивен теч от двигателя, резервоара или маркучите за горивото.	X		
Почистете системата за охлаждане на машината.	X		
Почистете въздушния филтър и го намаслете. Почиствайте по-често, ако работите в условия на много прах.		(25 tim).	
Проверете стартера и шнура към него.		X	
Проверете дали вибрационните изолаторите са в изправност.		X	
Почистете запалителната свещ отвън. Свалете я и проверете хлабината между електродите. Регулирайте хлабината до 0,5 мм или сменете свещта. Убедете се, че запалителната свещ е снабдена със защита от радиосмущения.		X	
Почистете карбуратора и участъка около него.		X	
Запълнете корпуса на скоростната кутия с грес. Това трябва да се провежда приблизително на всеки 25 работни часа.		X	
Проверете дали винтовете, които държат резците заедно, са правилно затегнати.		X	
Проверете и почистете при необходимост искрогасителната мрежа на ауспуха (отнася се само за ауспук с катализатор).		X	
Почистете горивния резервоар отвътре.			X
Проверете вътрешната част на горивния филтър за мръсотия, както и дали маркучът за горивото не е напукан или няма други повреди. При необходимост го подменете.			X
Проверете всички кабели и съединения.			X
Проверете съединителя, пружините на съединителя и барабана на съединителя за износване. При необходимост подменете в оторизиран сервис.			X
Сменете запалителната свещ. Убедете се, че запалителната свещ е снабдена със защита от радиосмущения.			X

# ТЕХНИЧЕСКИ ХАРАКТЕРИСТИКИ

## Технически характеристики

Технически характеристики	122HD45	122HD60
Двигател		
Обем на цилиндъра, см <sup>3</sup>	21,7	21,7
Диаметър на цилиндъра, мм	32	32
Ход бутала, мм	27	27
Обороти на празен ход, об/мин	2900	2900
Препоръчвани максимални свръхобороти, об/мин	9000	9000
Максимална мощност на двигателя съгл. ISO 8893, кВт/ об/мин	0,6/7800	0,6/7800
Ауспух с катализатор	Да	Да
Запалително устройство с регулатор за оборотите	Да	Да
Запалителна система		
Запалителна свещ	HQT-4 672201	HQT-4 672201
Хлабина между електродите, мм	0,5	0,5
Система на хранване/смазване		
Вместимост на горивния резервоар, литри	0,3	0,3
Тегло		
Тегло, без гориво, кг	4,7	4,9
Шумови емисии (вж. забележка 1)		
Равнище на звуковия ефект, измерено в dB (A)	100	100
Равнище на звуковия ефект, гарантирано L <sub>WA</sub> dB (A)	101	101
Равнище на шума (вж. забележка 2)		
Еквивалентно ниво на звуковото налягане върху ухото на оператора, измерено съгласно ЕН/ИСО 10517, дБ(A)	93	94
Равнище на вибрацията (вж. забележка 3)		
Еквивалентни нива на вибрацията (a <sub>hv,eq</sub> ) в ръкохватките, измерени съгласно EN ISO 10517, m/s <sup>2</sup>		
Предни/задни ръкохватки:	2,9/4,9	4,1/3,6
Резци		
Тип	двустранни	двустранни
дължина, мм	450	590
Скорост на резците, срезове/мин	4050	4050

Забележка 1: Шумова емисия в околната среда, измерена като звуков ефект (L<sub>WA</sub>) съгласно ЕО директива 2000/14/ЕО. Отчетените нива на шума за машината са измерени с оригиналното режещо оборудване, което дава най-високото ниво. Разилката между гарантираното и измереното ниво на шума е в това, че гарантираното ниво на шума включва също и дисперсията в резултатите от измерването, както и вариациите между различните машини от един и същи модел, в съответствие с Директива 2000/14/ЕС.

Забележка 2: Отчетените данни за еквивалентното ниво на звуковото налягане за машината имат типична статистическа дисперсия (стандартно отклонение) от 1 dB (A).

Забележка 3: Отчетените данни за еквивалентното равнище на вибрацията имат типична статистическа дисперсия (стандартно отклонение) от 1 m/s<sup>2</sup>.

---

## ТЕХНИЧЕСКИ ХАРАКТЕРИСТИКИ

---

### ЕО-уверение за съответствие (Валидно само в рамките на Европа)

Husqvarna AB, SE-561 82 Huskvarna, Швеция, tel: +46-36-146500, декларира съгласно единствената отговорност, че ножиците за подрязване на жив плет Husqvarna 122HD45 и 122HD60 от серийни номера за 2011 г. и нататък (годината е ясно обозначена с обикновен текст върху пластинката за типа с последващ сериен номер), отговарят на стандартите или на други нормативни документи съгласно клаузите в ДИРЕКТИВИТЕ НА СЪВЕТА:

- то 17 май 2006 г., гсвързани с машини“ 2006/42/EC
- от 26 февруари 2014 'относно електромагнитна съвместимост” 2014/30/EU.
- от 8 май 2000 год. 'относно шумови емисии в околната среда” 2000/14/ЕО. Оценка за съответствие съгласно Анекс V.

За информация относно шумовите емисии виж раздел Технически характеристики. Използвани са следните стандарти: EN ISO 12100-2:2009, CISPR 12:2007, EN ISO 10517:2009

SMP Svensk Maskinprovning AB, с адрес Fyrisborgsgatan 3, SE-754 50 Uppsala, Швеция, е извършила доброволен типов контрол за Хусяжарна АБ. Сертификатите са издадени под номера: SEC/10/2280 - 122HD45, SEC/10/2280 - 122HD60

Град Huskvarna, 1 декември, 2010 год.



Per Gustafsson, Началник внедрителски отдел  
(Оторизиран представител на Husqvarna AB и отговорник за техническата документация.)

# EXPLICAȚIA SIMBOLURILOR

## Simboluri

**AVERTISMENT!** Dacă este utilizată incorect sau neglijent, mașina de tuns gardul viu poate deveni un instrument periculos, ce poate provoca vătămări grave sau chiar deces. Este foarte important să citiți și să înțelegeți conținutul prezentului manual al utilizatorului.



Citiți cu atenție instrucțiunile de utilizare și asigurați-vă că ați înțeles conținutul înainte de a folosi mașina.



Folosiți întotdeauna:

- Dispozitiv de protecție a auzului omologat
- Dispozitive omologate de protecție a ochilor



Acest produs corespunde normelor prevăzute în indicațiile CE.



Folosiți întotdeauna mănuși de protecție omologate.



Purtați pantofi sau ghete rezistente, cu tălpi aderente.



Producere de zgomot în mediul înconjurător conform directivei Comunității Europene. Nivelul de zgomot al mașinii este indicat în capitolul Date tehnice cât și pe etichetă.



Instrucțiuni de pornire A se vedea indicațiile de la paragraful Pornire și oprire.



**Simbolurile suplimentare/etichetele de pe mașină se referă la condiții speciale de certificare pentru anumite piețe de desfacere.**

Motorul se oprește deplasând butonul de oprire în poziția de oprire. **ATENȚIE!** Butonul de oprire revine automat în poziția de pornire. Pentru a preveni pornirea accidentală, capacul bujiei trebuie scos de pe bujie în timpul operațiilor de asamblare, verificare și întreținere.

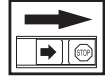

Folosiți întotdeauna mănuși de protecție omologate.



Curățire periodică este necesară.

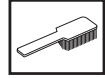

Control vizual.



Ochelari sau mască de protecție trebuie folosiți.



# CUPRINS

## Conținut

### EXPLICAȚIA SIMBOLURILOR

Simboluri ..... 238

### CUPRINS

Conținut ..... 239

Înainte pornirii trebuie observate următoarele: ..... 239

### INTRODUCERE

Stimate client! ..... 240

### PĂRȚILE COMPONENTE

Părțile componente ..... 241

### MĂSURI GENERALE DE PROTECȚIA MUNCII

Important ..... 242

Echipament personal de protecția muncii ..... 242

Echipamentul de siguranță al mașinii ..... 243

### MANIPULAREA COMBUSTIBILULUI

Siguranța manipulării combustibilului ..... 246

Amestecul de combustibil ..... 246

Alimentarea ..... 247

### PORNIRE ȘI OPRIRE

Control înainte pornirii ..... 248

Pornire și oprire ..... 248

### REGULI DE LUCRU

Instrucțiuni generale de lucru ..... 250

### ÎNȚEȚINERE

Carburatorul ..... 252

Toba de eșapament ..... 252

Sistemul de răcire ..... 252

Bujia ..... 252

Filtrul de aer ..... 253

Carcasă angrenaj ..... 253

Dispozitiv de tăiere ..... 253

Curățare și lubrifiere ..... 254

Planificarea întreținerii ..... 255

### DATE TEHNICE

Date tehnice ..... 256

Declarație de conformitate EC ..... 257

## Înainte pornirii trebuie observate următoarele:

Citiți cu atenție instrucțiunile de utilizare.



**AVERTISMENT!** Expunere îndelungată la zgomot poate duce la defecte de auz definitive. De aceea folosiți întotdeauna protecția auzului omologată.



**AVERTISMENT!** Orice modificare a construcției originale a mașinii este interzisă fără aprobarea fabricantului. Folosiți întotdeauna piese de schimb originale. Modificări sau accesorii neautorizate pot să ducă la răni serioase, sau accidente mortale ale utilizatorului sau a altor persoane.



**AVERTISMENT!** Dacă este utilizată incorect sau neglijent, mașina de tuns gardul viu poate deveni un instrument periculos, ce poate provoca vătămări grave sau chiar deces. Este foarte important să citiți și să înțelegeți conținutul prezentului manual al utilizatorului.

---

# INTRODUCERE

---

## Stimate client!

Vă felicităm pentru decizia dumneavoastră de a cumpăra un produs Husqvarna! Tradițiile firmei Husqvarna datează încă din 1689, când regele Suediei Karl al XI-lea a ordonat construirea unei fabrici pe malul râului Huskvarna, pentru a produce mușchete. Plasarea pe malul râului Huskvarna a fost logică deoarece râul Huskvarna a fost folosit pentru a produce energie hidrolică și în acest mod a reprezentat o centrală hidrolică. În timpul perioadei de mai bine de 300 de ani în care fabrica Husqvarna a existat, o mare varietate de produse a fost construită, de la sobe de lemne până la mașini moderne de bucătărie, mașini de cusut, biciclete, motociclete, și așa mai departe. În 1956 a fost lansat primul motor de cositoare, urmat în 1959 de ferăstrăul cu motor și acesta este domeniul în care Husqvarna este activă în ziua de azi.

Husqvarna este acum unul dintre liderii mondiali în fabricarea de utilaje forestiere și grădină, având calitatea și funcționalitatea ca o prioritate de bază. Planul comercial este de a proiecta, produce și comercializa utilaje cu motor pentru pădure și grădinărit, cât și pentru industria de construcții. Țelul companiei Husqvarna este și de a fi lider în ceea ce privește ergonomia, comoditatea de lucru, siguranța și protejarea mediului înconjurător, și de acea un mare număr de detalii a fost proiectat pentru a îmbunătăți produsele în aceste domenii.

Suntem convingși că veți aprecia cu satisfacție calitatea și funcționalitatea produsului nostru un timp îndelungat în viitor. Cumpărarea unuia din produsele noastre vă va da acces la ajutor profesional, cu reparații și service în cazul în care ceva se defectează. Dacă magazinul de achiziție nu a fost unul din centrele noastre de vânzare autorizate, cereți informații despre atelierul de service cel mai apropiat.

Sperăm să fiți mulțumit de mașina dumneavoastră și că aceasta vă va însoți un timp îndelungat. Nu uitați că acest manual de utilizare este un document de valoare. Prin a urma conținutul acestuia (folosire, service, întreținere etc) veți putea prelungi considerabil viața de lucru a mașinii, cât și valoarea ei la revânzare. În cazul în care vindeți mașina, aveți grijă să dați noului proprietar manualul de utilizare.

Vă mulțumim pentru că utilizați un produs Husqvarna.

Husqvarna AB lucrează în mod continuu pentru dezvoltarea produselor sale și de aceea își rezervă dreptul de a modifica produsele în ceea ce privește printre altele forma și înfățișarea, fără obligația de a comunica aceasta în prealabil.



## PĂRȚILE COMPONENTE

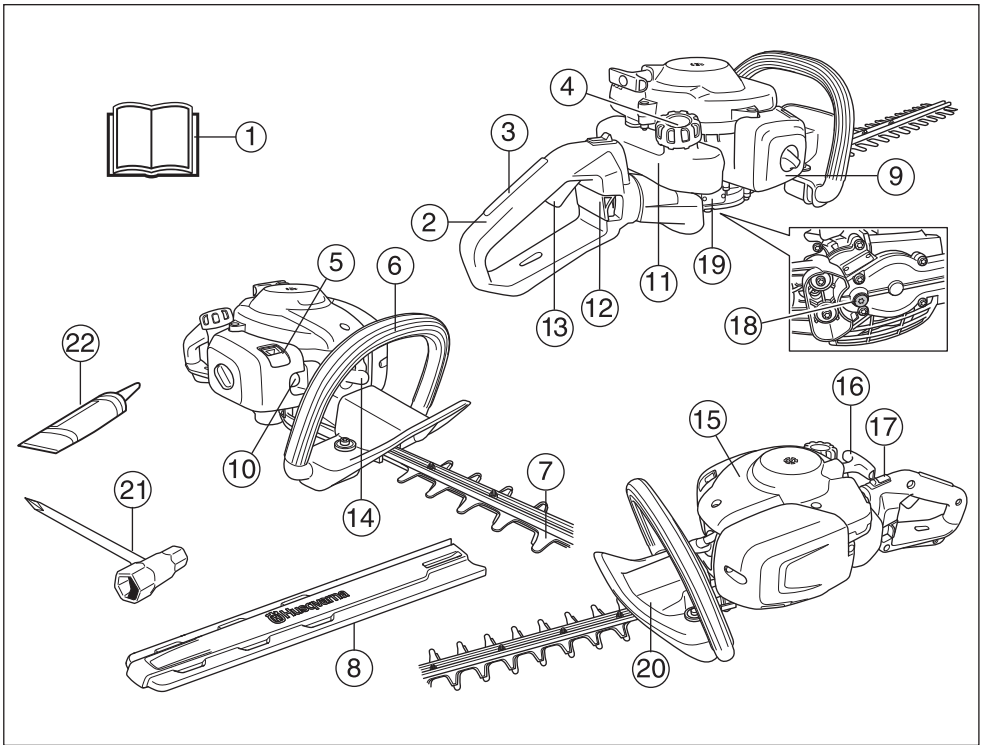

### Părțile componente

- |    |                           |    |                                  |
|----|---------------------------|----|----------------------------------|
| 1  | Instrucțiuni de utilizare | 12 | Blocator pentru mâner 122HD60    |
| 2  | Mâner                     | 13 | Butonul de accelerație           |
| 3  | Blocatorul accelerației   | 14 | Capacul bujiei și bujia          |
| 4  | Bușon combustibil         | 15 | Capacul cilindrului              |
| 5  | Reglajul șocului          | 16 | Maneta de pornire                |
| 6  | Maneta anterioară         | 17 | Contactul de oprire              |
| 7  | Disc și apărătoare disc   | 18 | Capac bușon lubrifiant, angrenaj |
| 8  | Apărătoarea de transport  | 19 | Carcasă angrenaj                 |
| 9  | Capacul filtrului de aer  | 20 | Apărătoare pentru mână           |
| 10 | Pompa de combustibil      | 21 | Cheie combinată                  |
| 11 | Rezervorul de combustibil | 22 | Tub unsoare                      |

# MĂSURI GENERALE DE PROTECȚIA MUNCII

## Important

### IMPORTANT!

Mașina este proiectată numai pentru tăierea de crengi și ramuri. Nu folosiți niciodată o mașină care a fost modificată și nu mai corespunde construcției originale.

Nu folosiți niciodată mașina dacă sunteți obosit, dacă ați băut alcool, sau dacă ați luat medicamente care vă influențează vederea, judecata, sau coordonarea mișcărilor.

Purtați echipament individual de protecție. A se vedea instrucțiunile de la paragraful Echipamentul individual de protecție.

Nu folosiți niciodată mașina în condiții climatice extreme, cum ar fi ger aspru sau căldură mare și/sau climat umed.

Nu folosiți niciodată o mașină defectă. Efectuați operațiile regulate de verificare, întreținere și service descrise în acest manual. Unele operații de întreținere și service trebuie făcute de specialiști cu experiență și calificați. A se vedea instrucțiunile de la paragraful Întreținere.

Toate capacele și apărătorile trebuie să fie montate înainte de pornire. Pentru a elimina riscul electrocutării, asigurați-vă că nu s-au deteriorat capacul bujiei și cablul de alimentare a aprinderii.



**AVERTISMENT! În timpul funcționării, acest aparat produce un câmp electromagnetic. În anumite împrejurări, acest câmp poate interfera cu implanturile medicale active sau pasive. Pentru a reduce pericolul de răniri grave sau fatale, recomandăm persoanelor cu implanturi medicale să consulte medicul și producătorul de implanturi medicale înainte de a acționa aparatul.**



**AVERTISMENT! Rularea motorului într-o zonă închisă sau prost aerisită poate duce la deces prin asfixiere sau intoxicație cu monoxid de carbon.**



**AVERTISMENT! Nu permiteți niciodată copiilor să utilizeze mașina sau să se afle în apropierea ei. Deoarece mașina este prevăzută cu buton de oprire cu arc și poate fi pornită trăgând cu viteză și forță mici de mânerului demarorului, în unele situații chiar și copiii mici pot dezvolta forța suficientă pentru a mormi mașina. Acest lucru poate avea ca rezultat vătămări corporale grave. De aceea, scoateți capacul bujiei atunci când mașina nu este supravegheată îndeaproape.**



**AVERTISMENT! Discurile defecte pot spori riscul de accidentare.**

## Echipament personal de protecția muncii

### IMPORTANT!

Dacă este utilizată incorect sau neglijent, mașina de tuns gardul viu poate deveni un instrument periculos, ce poate provoca vătămări grave sau chiar deces. Este foarte important să citiți și să înțelegeți conținutul prezentului manual al utilizatorului.

La orice folosire a mașinii trebuie folosit un echipament de protecție personal omologat. Echipamentul de protecție personal nu elimină riscul de rănire dar reduce efectul unei răniri în cazul unui accident. Cereți ajutor la magazinul de vânzare pentru alegerea echipamentului.



**AVERTISMENT! Fiți întotdeauna atent la semnale de alarmă sau strigăte atunci când folosiți protecția auzului. Îndepărtați întotdeauna protecția auzului imediat ce ați oprit motorul.**

### PROTECȚIA AUZULUI

Protecția auzului cu un efect atenuator suficient trebuie folosită.



### PROTECȚIA OCHILOR

Dispozitiv omologat de protecție a ochilor trebuie folosit întotdeauna. Dacă se folosește o mască de protecție trebuie să se folosească și ochelari de protecție omologați. Ochelari de protecție omologați înseamnă aceia care îndeplinesc standardul ANSI Z87.1 pentru SUA sau EN 166 pentru țările Pieței Comune.



### MĂNUȘI

Mănuși se vor purta atunci când este necesar, spre exemplu la asamblarea dispozitivului de tăiere.



### CIZME

Purtați pantofi sau ghete rezistente, cu tălpi aderente.



# MĂSURI GENERALE DE PROTECȚIA MUNCII

## ÎMBRĂCĂMINTE

Se va folosi îmbrăcăminte din țesătură groasă și se va evita îmbrăcăminte largă care se poate agăța ușor de arbuști sau crengi. Folosiți întotdeauna pantaloni lungi din material rezistent. Nu purtați bijuterii, pantalonii scurți, sandale și nici nu lucrați desculț. Aveți grijă ca părul să nu atârne de-a lungul umerilor.

## TRUSA DE PRIM AJUTOR

Trusa de prim ajutor trebuie să fie întotdeauna la îndemână.



## Echipamentul de siguranță al mașinii

În acest capitol se explică diferențele detalii de siguranță ale mașinii, care este rolul lor, precum și controlul și întreținerea ce trebuie executate pentru a vă asigura că acestea funcționează. A se vedea capitolul Părțile componente pentru localizarea acestor detalii pe mașina Dvs.

Durata de folosire a mașinii se poate scurta iar riscul de răniri poate crește dacă întreținerea mașinii nu se efectuează în mod corect și dacă service și/sau reparații nu se efectuează într-un mod profesional. Dacă aveți nevoie de informații suplimentare, contactați atelierul service cel mai apropiat.

### IMPORTANT!

Pentru orice formă de service și reparație a mașinii se cer cunoștințe speciale. Aceasta este în mod special valabilă pentru echipamentul de siguranță al mașinii. Dacă mașina eșuează la vreuna dintre verificările de mai jos, duceți-o la atelierul de specialitate. La cumpărarea oricărui dintre produsele noastre vă garantăm că stăm la dispoziție cu reparații și service de specialitate. Dacă magazinul unde s-a vândut mașina nu dispune de atelier de reparații, rugați-i să vă dea adresa celui mai apropiat atelier de reparații.



**AVERTISMENT! Nu folosiți niciodată o mașină cu dispozitiv de siguranță defect. Dispozitivul de siguranță al mașinii trebuie controlat și întreținut conform indicațiilor din acest capitol. Dacă mașina nu face față la toate controalele trebuie luat legătura cu atelierul**

## Clichetul de blocare a butonului de accelerație

Clichetul de blocare a accelerației este construit pentru a preveni acționarea neintenționată a accelerației. La apăsarea clichetului (A) (= când țineți mânerul în mână) reglajul accelerație (B) se eliberează. Când lăsați mânerul din mână, atât clichetul de blocare cât și reglajul accelerației își reiau pozițiile lor inițiale. Această mișcare este generată de două arcuri de retur independente unul

de celălalt. Această poziție duce la blocarea automată a reglajului accelerației în poziția de mers în gol.

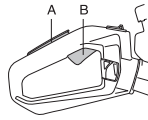

Asigurați-vă că butonul de accelerație este blocat în poziție de mers în gol atunci când clichetul de blocare a accelerației este în poziția sa inițială.

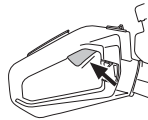

Apăsăți clichetul de blocare a accelerației și verificați că acesta revine în poziția sa inițială atunci când este eliberat.

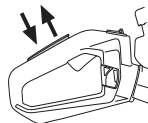

Verificați că butonul de accelerație și clichetul de blocare a accelerației se mișcă liber, iar arcurile de revenire funcționează.

Vezi instrucțiunile din capitolul Pornire. Porniți mașina de tunc gardul viu și aplicați admisie completă. Eliberați blocatorul admisei și verificați dacă lamele se opresc și rămân nemișcate. Dacă lamele se mișcă în timp ce blocatorul este în poziția neutră, atunci trebuie modificate setările de mers în gol ale carburatorului. Vezi instrucțiunile din capitolul Întreținere.

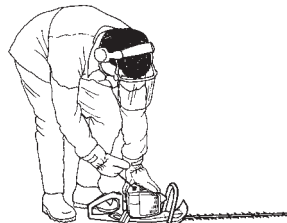

## Contactul de oprire

Folosiți întrerupătorul de oprire pentru oprirea motorului.

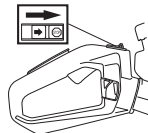

Porniți motorul și asigurați-vă că motorul se oprește atunci când contactul de oprire este deplasat în poziție de stop. Butonul de oprire revine automat în poziția de pornire. Pentru a preveni pornirea accidentală, capacul bujiei trebuie scos de pe bujie în timpul operațiilor de asamblare, verificare și întreținere.

# MĂSURI GENERALE DE PROTECȚIA MUNCII

## Apărătoare pentru mână



Apărătoare pentru mână protejează mâna operatorului să nu atingă lamele în mișcare, dacă de exemplu, acesta scapă mânerul din față.

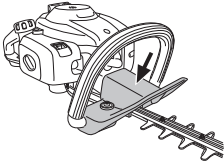

Verificați dacă apărătoarea pentru mână este montată corect.

Verificați ca apărătoarea pentru mână să nu sã fie deteriorată.

## Sistemul de amortizare a vibrațiilor



Mașina Dvs. este înzestrată cu un sistem de amortizare a vibrațiilor, conceput să reducă vibrațiile și să facă manevrarea mai ușoară.

Sistemul de amortizare a vibrațiilor al mașinii reduce transmiterea vibrațiilor între unitatea de motor/dispozitivul de tăiere și unitatea de mână a mașinii.

Motorul, inclusiv lamele, este suspendat pe mâner cu ajutorul a patru bușe de cauciuc.

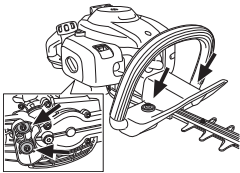

Verificați în mod regulat elementele de reducere a vibrațiilor în privința fisurilor și deformațiilor. Controlați ca elementele de reducere a vibrațiilor să fie întregi și strâns montate.



**AVERTISMENT!** Expunerea îndelungată la vibrații poate să ducă la vătămarea aparatului circulator sau a nervilor la persoane cu perturbări de circulație sanguină. Luați legătura cu un medic dacă observați simptome ce pot fi relateate la o expunere îndelungată la vibrații. Exemple de astfel de simptome sunt amorțeli, pierderea sensibilității pielii, "furnicări", "înțepături", durere, pierderea sau reducerea puterii normale, modificări ale culorii sau suprafeței pielii. Aceste simptome apar de regulă în degete, mâini și la încheieturile mâinilor. Riscurile pot crește la temperaturi scăzute.

## Toba de eșapament

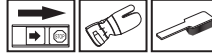

Toba de eșapament este construită pentru a menține zgomotul la un nivel minim, cât și pentru a îndepărta gazele de eșapament ale motorului departe de operator. Toba de eșapament, dotată cu catalizator este destinată și pentru reducerea conținutului de componente dăunătoare în gazele de eșapament.



În țările cu climă caldă și uscată riscul incendiilor este evident. De aceea anumite tobe de eșapament au fost echipate cu un așa numit captor de scântei. Verificați dacă toba de eșapament a mașinii dumneavoastră are un asemenea captor.

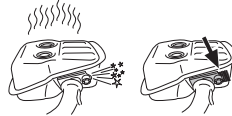

Pentru tobe de eșapament este foarte important ca instrucțiunile de verificare, întreținere și service să fie respectate.

Nu folosiți niciodată o mașină care are o tobă de eșapament defectă.



Verificați periodic că toba de eșapament este stabil atașată de mașină.



Dacă toba de eșapament de pe mașina Dvs. este înzestrată cu o plasă de capturare a scântei, atunci aceasta trebuie curățată regulat. O plasă infundată cauzează supraîncălzirea motorului, ceea ce duce la avarii serioase.

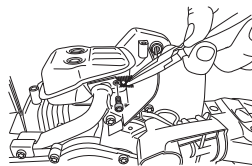

## MĂSURI GENERALE DE PROTECȚIA MUNCII



**AVERTISMENT!** O tobă de eșapament prevăzută cu catalizator devine foarte fierbinte atât în timpul lucrului cât și după oprire. Aceasta este valabil și la funcționarea în gol. Contactul poate provoca arsurile pielii. Nu uitați de pericolul de incendiu!



**AVERTISMENT!** în interiorul tobei de eșapament se află substanțe chimice care pot fi cancerigene. Evitați orice contact cu aceste substanțe în cazul în care toba de eșapament este deteriorată.



**AVERTISMENT!** Luați în considerare: Gazele de eșapament ale motorului sunt fierbinți și pot conține scânteii care pot produce incendiu. Nu puneți niciodată în funcțiune mașina în interior sau în apropiere de materiale inflamabile!

### Disc și apărătoare disc



Partea exterioară a lamelor (1) este conturată ca apărătoare a discului. Apărătoarea discului are rolul de a preveni intrarea în contact a oricărei părți a corpului cu lamele.

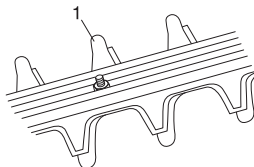

Verificați apărătoarea lamei: aceasta nu trebuie să fie deteriorată sau deformată. Înlocuiți dispozitivul de tăiere, dacă este îndoit sau deteriorat.

### Carcasă angrenaj

Carcasa angrenajului se infierbântă în timpul funcționării mașinii. Pentru a preveni riscul de arsură, nu atingeți carcasa.

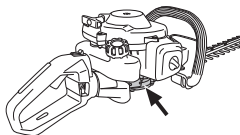

# MANIPULAREA COMBUSTIBILULUI

## Siguranța manipulării combustibilului

Nu porniți niciodată mașina:

- 1 Dacă ați vărsat carburant pe el. Ștergeți tot ce s-a vărsat și lăsați resturile de benzină să se evaporeze.
- 2 Dacă ați vărsat carburant pe dumneavoastră sau pe îmbrăcăminte, schimbați îmbrăcăminte. Spălați părțile ce au ajuns în contact cu combustibilul. Folosiți săpun și apă.
- 3 În caz de scurgere de combustibil din mașină. Verificați periodic capacul rezervorului și conductele de combustibil în privința curgerii.

## Transport și depozitare

- Depozitați și transportați mașina și combustibilul în așa fel încât să nu existe riscul de contact al eventualelor scurgeri și vaporilor cu scântei sau foc, de exemplu, de la mașini electrice, motoare electrice, contacte electrice/comutatoare de forță sau centrale de încălzire.
- La depozitarea și transportul combustibilului trebuie folosite canistre special destinate și omologate.
- În cazul în care mașina este depozitată un timp mai îndelungat trebuie ca rezervorul de combustibil să fie golit. Întrebați la stația de benzină din apropiere unde puteți arunca surplusul de combustibil.
- Aveți grijă ca mașina să fie bine curățată și ca un service complet să fie efectuat înainte de depozitare pe termen îndelungat.
- Protecția la transport a dispozitivului de tăiere trebuie întotdeauna să fie montată în timpul transportului sau când mașina este depozitată.
- Asigurați aparatul în timpul transportului.



**AVERTISMENT! Fiți atent în timpul lucrului cu combustibilul. Nu uitați de existența pericolului de incendiu, explozie și aspirație de vaporii.**

## Amestecul de combustibil

**ATENȚIE!** Mașina este echipată cu un motor în doi timpi și trebuie alimentată întotdeauna cu un amestec de benzină și ulei pentru motor în doi timpi. Pentru a fi sigur că obțineți un amestec corect, este important să măsurați exact cantitatea de ulei. La amestecarea cantităților mici de combustibil, chiar și greșeli mici influențează în mod drastic raportul de amestec.



**AVERTISMENT! Combustibil și gaze de combustibil sunt foarte inflamabile și pot produce răni grave în cazul aspirației și contactului cu pielea. Fiți de aceea atent la manipularea combustibilului și asigurați o ventilație bună în timpul manipulării combustibilului.**

## Benzină



**ATENȚIE!** Totdeauna utilizați un amestec benzină/ulei de calitate, cu cifra octanică de cel puțin 90 (RON). În cazul în care aparatul dumneavoastră este prevăzut cu convertor catalitic (vezi capitolul Date tehnice) folosiți întotdeauna un amestec benzină/ulei de calitate. Benzina cu plumb va distruge convertorul catalitic.

Atunci când benzină adaptată la mediul ambiant, așa numită benzină alcalină există trebuie ca aceasta să fie folosită.



- Cea mai scăzută cifră octanică recomandată este 90 (RON). În cazul în care alimentați motorul cu carburant cu cifră octanică sub 90 se poate produce fenomenul numit bătaie. Acest lucru duce la temperaturi ridicate ale motorului, ceea ce poate provoca defecțiuni grave motorului.
- La lucrul de lungă durată la turații mari, se recomandă utilizarea unei benzini cu o cifră octanică mai înaltă.

## Ulei pentru motoare în doi timpi

- Utilizați ulei pentru motoare în doi timpi HUSQVARNA, realizat special pentru a obține rezultate și performanțe optime cu motoare în doi timpi, răcite cu aer.
- Nu utilizați niciodată ulei destinat motoarelor suspendate în exteriorul bordului, răcite cu apă, denumit uneori ulei pentru motoare suspendate (TCW).
- Nu folosiți niciodată uleiuri destinate pentru motoare în patru timpi.
- Uleiul de calitate inferioară sau amestecul de ulei/carburant prea bogat poate pune în pericol funcționarea convertorului catalitic și poate reduce durata de funcționare a acestuia.
- Raport de amestec  
1:50 (2%) cu ulei HUSQVARNA pentru motoare în doi timpi.  
1:33 (3%) cu alte uleiuri proiectate pentru motoare în doi timpi, răcite cu aer, din clasele JASO FB/ISO EGB.

Benzină, litri	Ulei pentru motoare în doi timpi, litri	
	2% (1:50)	3% (1:33)
5	0,10	0,15
10	0,20	0,30
15	0,30	0,45
20	0,40	0,60

# MANIPULAREA COMBUSTIBILULUI

## Amestecul

- Amestecați întotdeauna benzina și uleiul într-un rezervor curat destinat pentru benzină.
- Începeți întotdeauna cu jumătatea cantității de benzină. Adăugați apoi toată cantitatea de ulei. Amestecați (scuturați) amestecul de combustibil. Adăugați restul cantității de benzină.
- Amestecați (scuturați) amestecul de combustibil bine înainte de a umple rezervorul de combustibil al mașinii.

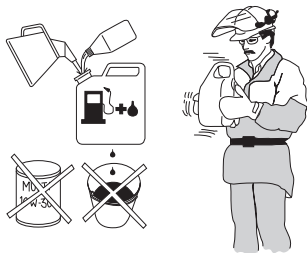

- Nu faceți rezerve de combustibil pentru mai mult de o lună.
- Dacă nu folosiți mașina un timp mai îndelungat, rezervorul de combustibil trebuie golit și curățat.



**AVERTISMENT!** Toba de eșapament cu filtru catalitic este foarte fierbinte atât în timpul folosirii cât și un timp după folosire. Acest lucru este valabil și la folosirea în mers în gol. Fiți atent la pericolul de incendiu, în special la lucru în apropierea substanțelor

## Alimentarea



**AVERTISMENT!** Următoarele măsuri de precauție micșorează riscul de incendii:

**Nu fumați și nu plasați obiecte calde în apropierea combustibilului.**

**Nu alimentați niciodată motorul dacă acesta este în funcțiune.**

**Realimentați într-o zonă bine ventilată. Nu alimentați niciodată dispozitivul în incinte.**

**Opriți motorul și lăsați-l să se răcească câteva minute înainte de alimentare.**

**Deschideți capacul rezervorului de combustibil încet, ca o eventuală suprapresiune să fie încet compensată.**

**Strângeți bine capacul rezervorului după alimentare.**

**Mutați întotdeauna echipamentul departe de zona de realimentare și de sursă înainte de pornire.**

- Folosiți o canistră pentru combustibil cu protecție contra supraumplirii.
- Se curăță capacul rezervorului de carburant. Impurități în rezervorul de carburant produc perturbații la funcționare.
- Convingeți-vă că carburantul este bine amestecat, scuturând vasul înainte de a alimenta rezervorul.

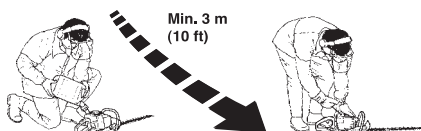

## Control înainte pornirii



- Inspectați locul de muncă. Îndepărtați obiectele care pot fi proiectate spre exterior.
- Verificați dispozitivul de tăiere. Nu utilizați niciodată lame tocite, crăpate sau deteriorate.
- Asigurați-vă că aparatul este în perfectă stare de funcționare. Verificați dacă sunt strânse toate piulițele și toate șuruburile.
- Asigurați lubrifierea corespunzătoare a carcasei. Vezi instrucțiunile din capitolul Carcasă angrenaj.
- Asigurați-vă că dispozitivul de tăiere se oprește întotdeauna atunci când motorul merge în gol.
- Folosiți mașina numai în scopurile prevăzute.
- Asigurați-vă că mânerul și caracteristicile de siguranță sunt funcționale. Nu utilizați niciodată o mașină care are părți componente lipsă sau care a fost modificată necorespunzător specificațiilor.
- Toate capacele trebuie să fie corect montate și fără defecte înainte de pornirea mașinii.

## Pornire și oprire



**AVERTISMENT!** Este necesară montarea în totalitate a carcasei angrenajului înainte de pornirea dispozitivului, în caz contrar ambreiajul se poate slăbi și poate cauza vătămări corporale.

Îndepărtați întotdeauna mașina la aproximativ 3 metri de locul în care a fost alimentată cu combustibil înainte de pornire. Amplasați mașina pe o suprafață stabilă. Rețineți faptul că lamele se pot pune în mișcare la pornirea motorului. Asigurați-vă că lamele nu pot intra în contact cu alte obiecte. Asigurați-vă că în zona de lucru nu se află persoane neautorizate, în caz contrar există riscul unor vătămări corporale grave. Distanța de siguranță este de 15 metri.

## Motor rece



Șocul:

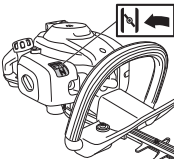

Puneți butonul de șoc în poziție șoc.



**Pompa de combustibil:** Apăsăți de mai multe ori pompa de aerisire, până când combustibilul începe să umple pompa (de aproximativ 6 ori). Pompa trebuie să se umple în întregime.

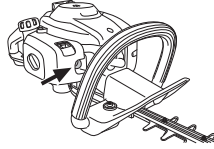

## Pornire



Presăți corpul mașinii spre pământ cu mâna stângă (OBS! Nu cu piciorul!). Apucați maneta demarorului, trageți încet cu mâna dreaptă șnurul demarorului până ce se simte o rezistență (cârlișele demarorului se angrenează) și trageți apoi cu mișcări rapide și puternice. **Nu răsuciți niciodată cablul de pornire în jurul mâinii.**



Reduceți maneta de șoc în poziția sa originală de îndată ce motorul a pornit. Continuați să încercați pornirea până când motorul pornește complet.

**ATENȚIE!** Când dispozitivul de acționare a șocului este împins din nou înapoi în poziția sa originală, motorul funcționează la turație mărită, în așa-numita poziție de pornire a accelerației, apoi lamele se pun în mișcare. Poziția de pornire a accelerației este eliberată utilizând supapa de admisie cu maneta de admisie.

**ATENȚIE!** Nu trageți complet cablul de demaraj și nici nu dați drumul mânerului demarorului când acesta este în poziție complet scoasă. Aceste manevre pot produce avarii ale mașinii.



## PORNIRE ȘI OPRIRE

### Motor cald



Presăți corpul mașinii spre pământ cu mâna stângă (OBS! Nu cu piciorul!). Apucați maneta demarorului, trageți încet cu mâna dreaptă șnurul demarorului până ce se simte o rezistență (cârlișele demarorului se angrenează) și trageți apoi cu mișcări rapide și puternice. **Nu răsușiți niciodată cablul de pornire în jurul mâinii.**

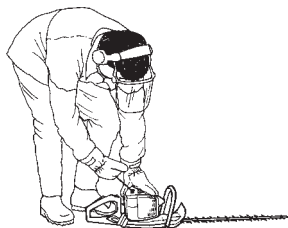

### Oprire

Motorul se oprește deplasând butonul de oprire în poziția de oprire.

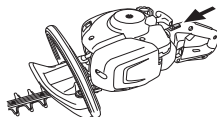

### ATENȚIE!

Butonul de oprire revine automat în poziția de pornire. Pentru a preveni pornirea accidentală, capacul bujiei trebuie scos de pe bujie în timpul operațiilor de asamblare, verificare și întreținere.

# REGULI DE LUCRU

## Instrucțiuni generale de lucru

### IMPORTANT!

Această secțiune conține indicații elementare de siguranță pentru lucrul cu mașina de tuns gardul viu.

Dacă vă găsiți într-o situație în care vă simțiți nesigur în legătură cu continuarea folosirii cereți sfatul unui specialist. Luați legătura cu magazinul de vânzare sau cu atelierul de reparații.

Evitați orice folosire pentru care nu vă considerați suficient calificat.



**AVERTISMENT! Mașina poate provoca vătămări corporale grave. Citiți cu atenție instrucțiunile de siguranță. Învățați să utilizați mașina.**



**AVERTISMENT! Dispozitiv de tăiere. Nu atingeți dispozitivul de tăiere înainte de a opri motorul.**

## Instrucțiuni de siguranță pentru mediul ambiant

- Nu permiteți niciodată copiilor să folosească mașina.
- Observați cu atenție zona din jur și asigurați-vă că nu se află persoane sau animale în apropiere, care ar putea să vină în contact cu dispozitivul de tăiere.
- Aveți grijă ca nimeni să nu se găsească la o distanță mai mică de 15 m în timpul lucrului.
- Nu lăsați niciodată o altă persoană să folosească mașina înainte de a vă asigura că conținutul din instrucțiunile de folosire sunt înțelese.
- Nu lucrați niciodată de pe scară, scaun sau orice altă poziție ridicată dacă acestea nu sunt fixate corespunzător.



- Rețineți că operatorul este responsabil pentru eventuala accidentare a altor persoane sau a bunurilor lor.

## Instrucțiuni de siguranță în procesul de lucru



- Convingeți-vă că aveți o poziție de lucru sigură și stabilă.
- Nu lăsați niciodată aparatul nesupravegheat cu motorul în funcțiune.
- Utilizați întotdeauna ambele mâini pentru a susține mașina. Țineți mașina în față.

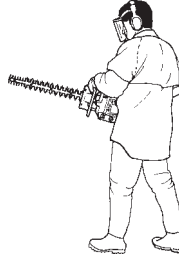

- Asigurați-vă că mâinile și picioarele nu se află în apropierea dispozitivului de tăiere atunci când motorul este pornit.



- Atunci când motorul este oprit, feriți mâinile și picioarele de dispozitivul de tăiere până la oprirea acestuia.
- Atenție la bucățile pe ramuri care pot fi azvârlite în timpul tăierii.
- Nu tăiați prea aproape de pământ. În timpul tăierii pot fi proiectate spre exterior pietre sau alte obiecte.
- Verificați zona de lucru: nu trebuie să fie prezente obiecte străine, cum ar fi cabluri de curent, insecte, animale etc. sau alte obiecte care pot deteriora dispozitivul de tăiere, cum ar fi obiectele de metal.
- Dacă este lovit un obiect străin sau dacă apar vibrații, opriți imediat mașina. Deconectați cablul HT de la bujie. Verificați mașina: nu trebuie să fie deteriorată. Reparați orice defect.
- Dacă se blochează ceva în lame în timpul lucrului, opriți motorul și așteptați până se oprește complet înainte de a curăța lamele. Deconectați cablul HT de la bujie.

## REGULI DE LUCRU

Dacă lamele se blochează, acestea pot fi eliberate prin introducerea cheii combinate în carcasa angrenajului. Demontați obturatorul de lubrifiant și introduceți cheia combinată în cutia de viteze, rotind-o înainte și înapoi.

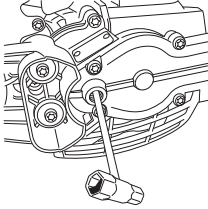

### Instrucțiuni de siguranță după terminarea lucrului



- Apărătoarea pentru transport trebuie să fie întotdeauna montată pe dispozitivul de tăiere atunci când nu se utilizează mașina.
- Înainte de curățire, reparație sau control trebuie să vă asigurați că dispozitivul de tăiere s-a oprit. Îndepărtați cablul de aprindere de la bujie.
- Purtați mănuși de protecție atunci când reparați dispozitivul de tăiere. Acesta este foarte ascuțit și poate provoca tăieturi foarte ușor.



- Depozitați mașina în locuri inaccesibile pentru copii.
- Folosiți doar piese de schimb originale la reparații.

### Reguli principale de lucru

- Marginile laterale ale gardului viu se taie cu o mișcare de balans de jos în sus.
- Reglați admisia în funcție de sarcină.
- Când tăiați un gard viu, motorul trebuie să fie întotdeauna îndreptat în partea opusă gardului.
- Țineți mașina cât mai aproape de corp pentru a obține un echilibru optim.

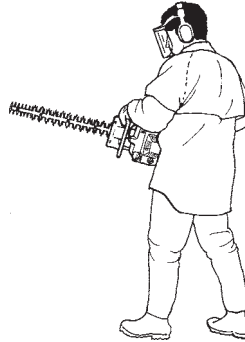

- Asigurați-vă că vârful nu atinge pământul.
- Nu grăbiți lucrul, ci lucrați constant până când au fost tăiate toate ramurile.

### 122HD60

Mânerul din partea de spate a foarfecii de gră

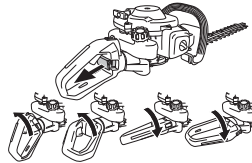

- În timpul lucrului mânerul se ține întotdeauna în sus, indiferent de orientarea mașinii de tuns gardul viu.

# ÎNȚEȚINERE

## Carburatorul

### Ajustarea turației de mers în gol

Înainte de a se începe reglajul trebuie să se verifice că filtrul de aer este curat și că capacul filtrului de aer este montat. Asigurați-vă că poziția de pornire a accelerației se află în poziția decuplat.

Reglați turația de mers în gol utilizând șurubul de reglare a turației de ralanti T, dacă este necesară o nouă reglare. Mai întâi, rotiți șurubul în T în sensul acelor de ceasornic până când accesoriul de tăiere începe să se deplaseze. Apoi, rotiți șurubul în sensul invers acelor de ceasornic până când accesoriul de tăiere se oprește.

Turația de mers în gol este corect reglată când motorul funcționează uniform în toate pozițiile. De asemenea, turația de mers în gol trebuie să fie cu mult sub valoarea la care accesoriul de tăiere începe să se miște.

**Turația de mers în gol recomandată:** A se vedea capitolul Date tehnice.

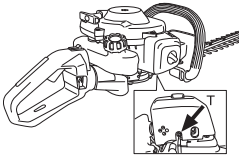



**AVERTISMENT!** Dacă turația de mers în gol nu poate fi ajustată încât dispozitivul de tăiere să nu se rotească trebuie contactat magazinul de vânzare/atelierul de întreținere. Mașina nu trebuie folosită înainte de a fi corect reglată sau reparată.

### Toba de eșapament



**ATENȚIE!** Unele tobe de eșapament sunt înzestrate cu catalizator. Citiți capitolul Date tehnice pentru a vedea dacă mașina dumneavoastră este înzestrată cu catalizator.

Toba de eșapament este concepută pentru a reduce nivelul de zgomot și pentru a dirija gazele de eșapament departe de operator. Gazele de eșapament sunt fierbinți și pot conține scântei, care pot cauza incendii dacă sunt dirijate spre materiale uscate și inflamabile.

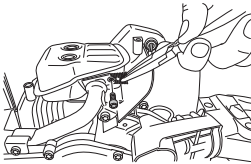

Unele amortizoare de zgomot sunt dotate cu o plasă specială anti-scântei. Dacă dispozitivul este echipat cu un amortizor de zgomot de acest tip, plasa trebuie curățată. Această operație se efectuează cel mai bine cu o perie de sârmă.

La amortizoarele de zgomot fără convertor catalitic, plasa trebuie curățată sau înlocuită, dacă este necesar, o dată pe săptămână. **Dacă plasa este deteriorată, trebuie înlocuită.** Dacă plasa este frecvent blocată, acesta poate fi un simptom al reglării incorecte a

carburatorului sau că benzina este amestecată într-o proporție prea mare cu ulei.

La amortizoarele de zgomot prevăzute cu un convertor catalitic, plasa trebuie verificată și, dacă este necesar, curățată lunar. **Dacă plasa este deteriorată, trebuie înlocuită.** Un captator care se înfundă adesea, este un semn că funcționarea catalizatorului este redusă. Contactați magazinul de vânzare pentru control. Dacă captatorul este înfundat, se produce o supraîncălzire a motorului, și ca urmare defectări la cilindri și piston.

**ATENȚIE!** Nu folosiți niciodată mașina cu o tobă de eșapament în stare proastă.



**AVERTISMENT!** O tobă de eșapament prevăzută cu catalizator devine foarte fierbinte atât în timpul lucrului cât și după oprire. Aceasta este valabil și la funcționarea în gol. Contactul poate provoca arsurile pielii. Nu uitați de pericolul de incendiu!

### Sistemul de răcire

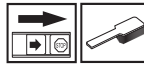

Pentru obținerea unei temperaturi de exploatare cât mai joase, mașina este prevăzută cu un sistem de răcire.

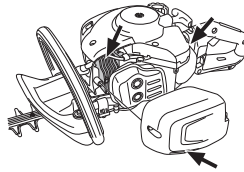

Sistemul de răcire se compune din:

- 1 Nervuri de răcire pe cilindru.
- 2 Capacul cilindrului (dirijează aerul rece spre cilindru).
- 3 Admisie aer prin carterul motorului (în interiorul rezervorului).

Curățiți sistemul de răcire cu o perie odată pe săptămână, sau mai des în condiții de solicitare extremă. Un sistem de răcire murdar sau blocat duce la supraîncălzirea mașinii, ceea ce cauzează avarii ale pistonului și ale cilindrului.

### Bujia



Starea bujiei este influențată de:

- O ajustare incorectă a carburatorului.
- Un amestec greșit de ulei în combustibil (prea mult sau ulei nepotrivit).
- Un filtru de aer murdar.

Acești factori cauzează depuneri pe electrozii bujiei având ca rezultat o funcționare defectuoasă și dificultăți de pornire.

Dacă mașina are putere mică, este greu de pornit sau are o funcționare neregulată la mersul în gol: verificați întâi bujia înainte de a lua alte măsuri. Dacă bujia este înfundată, curățați-o și controlați ca distanța dintre electrozi să fie de 0,5 mm. Bujia se

# ÎNȚREȚINERE

va schimba după aproximativ o lună de exploatare, sau și mai repede, dacă este necesar.

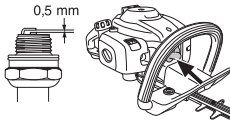

**ATENȚIE!** Folosiți întotdeauna bujii de tipul recomandat! O bujie incorectă poate să distrugă pistonul și cilindrul. Aveți grijă ca bujia să aibe așa numită protecție la unde radio.

## Filtrul de aer



Filtrul de aer trebuie curățat regulat de praf și impurități pentru a evita:

- Funcționarea defectuoasă a carburatorului
- Probleme la pornire
- Putere redusă
- Uzuri inutile ale componentelor motorului
- Consum exagerat de combustibil.

Curățați filtrul de aer după fiecare 25 ore de funcționare sau mai des, dacă locul de lucru este excesiv prăfuit.

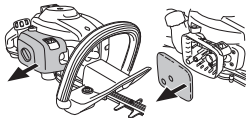

## Curățarea filtrului de aer

Demontați capacul filtrului de aer și scoateți filtrul. Spălați-l bine în apă caldă cu săpun. Lăsați filtrul să se usuce și ungeți-l conform instrucțiunilor.

Un filtru de aer folosit un timp îndelungat nu se poate curăți perfect. De aceea este necesară schimbarea lui la intervale regulate cu unul nou. **Un filtru de aer deteriorat trebuie întotdeauna schimbat.**

## Ungerea filtrului de aer

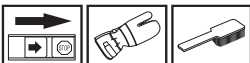

Folosiți întotdeauna ulei pentru filtru HUSQVARNA, cu numărul produsului 531 00 92-48. Uleiul pentru filtru conține dizolvant, pentru a ușura distribuirea uniformă în interiorul filtrului. De aceea evitați contactul cu pielea.

Introduceți filtrul într-o pungă de plastic și turnați uleiul pentru filtru. Frecați punga pentru ca uleiul să se răspândească uniform. Scoateți filtrul din pungă și scuturați restul de ulei rămas pe filtru înainte de a monta filtrul pe mașină. Nu folosiți niciodată ulei de motor obișnuit. Acesta se scurge destul de rapid și se depune la baza filtrului.



## Carcasă angrenaj



Există un obturator pentru umplerea cu lubrifianț pe carcasa cutiei de viteze. Utilizați tubul cu unsoare pentru a umple cu unsoare și repetați la fiecare 25 de ore. Utilizați unsoarea specială de la Husqvarna.

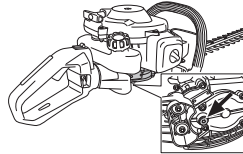

**ATENȚIE!** Carcasa angrenajului nu trebuie umplută complet cu unsoare. Unsoarea se dilată pe măsură ce aparatul se încălzește în timpul utilizării. Umplerea completă a carcasei angrenajului cu unsoare poate duce la deteriorarea garniturilor și la scurgeri de unsoare. Lubrefiantul din cutia de viteze nu necesită în mod normal să fie schimbat decât în caz de eventuale reparații.

## Dispozitiv de tăiere

Asigurați-vă că șuruburile dispozitivului de tăiere sunt montate corect. Strângeți-le cu un cuplu de strângere de 7-10 Nm.

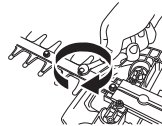

## Curățare și lubrifiere



Curățați lamele de orice urmă de rășină și resturi de plante cu ajutorul agentului de curățare 531 00 75-13 (UL22) înainte și după utilizarea mașinii.

Verificați ca muchiile discului să nu fie avariate sau deformat. Îndepărtați bavurile prin pilire.

Asigurați-vă că lamele se deplasează fără obstrucții. Demontați obturatorul de lubrifiere din carcasa angrenajului, introduceți cheia combinată și rotiți înainte și înapoi.

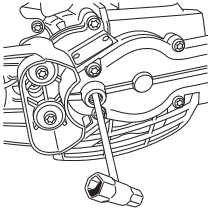

Ungeți șinele lamelor cu unsoare specială, cod articol 531 00 75-12 (UL 21) înainte de perioade lungi de depozitare.

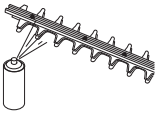

## ÎNȚREȚINERE

### Planificarea întreținerii

Mai jos urmează o listă ce cuprinde întreținerea ce trebuie efectuată pe mașină. Marea majoritate a punctelor sunt descrise în capitolul Întreținere. Utilizatorul poate efectua doar acele lucrări de întreținere și service care sunt descrise în acest manual de utilizare. Intervenții mai cuprinzătoare trebuie efectuate de un atelier de service autorizat.

Întreținere	Înainte de fiecare folosire:	După 40 de ore de utilizare	După 100 de ore de utilizare
Curățați mașina în exterior.	După fiecare utilizare a dispozitivului		
Verificați ca blocatorul accelerației și accelerația funcționează corect.	X		
Pentru a reduce riscul de incendiu, trebuie îndepărtate din amortizorul de zgomot, țeava de eșapament și motor murdăria, frunzele și excesul de lubrifiant etc.	X		
Controlați că contactul de oprire funcționează.	X		
Asigurați-vă că discurile nu se mișcă atunci când motorul merge în gol.	X		
Asigurați-vă că dinții nu sunt deteriorați și nu prezintă semne de crăpături sau alte defecțiuni. În caz de nevoie înlocuiți dinții.	X		
Asigurați-vă că apărătoarea discului nu este deteriorată sau deformată. Înlocuiți discul, dacă apărătoarea discului este îndoită sau deformată.	X		
Înlocuiți dispozitivul de tăiere, dacă este îndoit sau deteriorat.	X		
Verificați apărătoarea de mână: nu trebuie să fie deteriorată. Înlocuiți apărătoarea dacă este deteriorată.	X		
Verificați ca șuruburile și piulițele să fie strânse.	X		
Controlați ca să nu existe scurgeri de combustibil de la motor, rezervor sau tuburile de combustibil.	X		
Curățați sistemul de răcire al mașinii.	X		
Curățați filtrul de aer și ungeți-l la interior.	(25 tim).		
Curățați mai des în cazul în care există condiții de praf excesiv.			
Controlați demarorul cu șnurul lui.		X	
Controlați ca elementele amortizoare de vibrații să nu fie deteriorate.		X	
Curățați suprafața exterioară a bujiei. Demontați și verificați distanța dintre electrozi. Se reglează la 0,5 mm sau se schimbă bujia. Aveți grijă ca bujia să aibe așa numită protecție contra undelor radio.		X	
Curățați carburatorul în exterior și porțiunea din jurul lui.		X	
Umpleți carcasa angrenajului cu unsoare. Această operație se va efectua la un interval de aproximativ 25 de ore de funcționare.		X	
Verificați dacă șuruburile de prindere a lamelor sunt strânse corect.		X	
Controlați și eventual curățați captatorul de scântei al tobei de eșapament (e valabil doar pentru tobe de eșapament cu catalizator).		X	
Curățați rezervorul de combustibil în interior.			X
Verificați ca interiorul filtrului de carburant să nu prezinte impurități, precum și că furtunul de carburant nu prezintă crăpături sau alte defecte. Înlocuiți, dacă este necesar.			X
Controlați toate cablurile și conexiunile electrice.			X
Controlați ambreiajul, arcurile ambreiajului și toba ambreiajului din punct de vedere al uzurii. Schimbați-le la un atelier de service autorizat, dacă este necesar.			X
Se schimbă bujia. Aveți grijă ca bujia să aibe așa numită protecție contra undelor radio.			X

# DATE TEHNICE

## Date tehnice

Date tehnice	122HD45	122HD60
<b>Motor</b>		
Volumul cilindrului, cm <sup>3</sup>	21,7	21,7
Alezaj, mm	32	32
Cursă, mm	27	27
Turație la mers în gol, rpm	2900	2900
Turație maximă recomandată, fără încărcare, rpm	9000	9000
Putere maximă motor, conform ISO 8893, kW/ rpm	0,6/7800	0,6/7800
Tobă de eșapament cu catalizator	Da	Da
Sistem de aprindere reglat prin turație	Da	Da
<b>Sistem de aprindere</b>		
Bujia	HQT-4 672201	HQT-4 672201
Distanța între electrozi, mm	0,5	0,5
<b>Sistemul de alimentare și ungere</b>		
Volumul rezervorului de combustibil, litri	0,3	0,3
<b>Greutate</b>		
Greutate fără combustibil, kg	4,7	4,9
<b>Producere de zgomot</b>		
(vezi nota 1)		
Nivelul efectului sonor, măsurat dB(A)	100	100
Nivelul efectului sonor, garantat L <sub>WA</sub> dB(A)	101	101
<b>Nivele de zgomot</b>		
(vezi nota 2)		
Nivel echivalent al presiunii zgomotului la urechea utilizatorului, măsurat conform cu EN ISO 10517, dB(A):	93	94
<b>Nivele de vibrații</b>		
(vezi nota 3)		
Nivelele echivalente de vibrații (a <sub>h<sub>v</sub>,eq</sub> ) la mâner, măsurate în conformitate cu EN ISO 10517, m/s <sup>2</sup>		
Mâner fața/spate:	2,9/4,9	4,1/3,6
<b>Discuri</b>		
Tip	Față dublă	Față dublă
Lungime, mm	450	590
Viteză lamă, tăieri/min	4050	4050

Nota 1: Producere de zgomot în mediu înconjurător măsurat ca și efect sonor (L<sub>WA</sub>) conform directivei EG 2000/14/EG. Nivelul de putere a sunetului raportat pentru aparat a fost măsurat cu accesoriul original de tăiere care emite cel mai ridicat nivel. Diferența dintre puterea garantată a sunetului și cea măsurată este aceea că puterea garantată a sunetului include, de asemenea, dispersia în rezultatul de măsurare și variațiile dintre diferitele aparate ale aceluiași model conform Directivei 2000/14/EC.

Nota 2: Datele raportate pentru nivelul echivalent de presiune a zgomotului pentru aparat includ o dispersie statistică tipică (deviere standard) de 1 dB (A).

Nota 3: Datele raportate pentru nivelul echivalent de vibrații includ o dispersie statistică tipică (deviere standard) de 1 m/s<sup>2</sup>.



---

## DATE TEHNICE

---

### Declaratie de conformitate EC (Valabil doar în Europa)

**Husqvarna AB**, SE-561 82 Huskvarna, Suedia, telefon +46-36-146500, asigură prin aceasta că fierăstraiele de defrișare **Husqvarna 122HD45 și 122HD60** cu seriile anului 2010 și după 2011 (anul și o serie numerică trebuie indicate cu text vizibil pe etichetă) corespund cu indicativele din DIRECTIVA CONSILIULUI:

- din 17 mai 2006 „referitoare la aparat” **2006/42/EC**

- - **2014/30/EU** din 26 februarie 2014, cu privire la compatibilitatea electromagnetica

- - **2000/14/EC** din 8 mai 2000, cu privire la poluarea fonica a mediului inconjurator Evaluarea conformitatii cu respectarea Anexei V.

Pentru informatii referitoare la emisiile sonore, consultați capitolul Date tehnice. Au fost aplicate urmatoarele standarde: **EN ISO 12100-2:2009, CISPR 12:2007, EN ISO 10517:2009**

SMP Svensk Maskinprovning AB, Fyrisborgsgatan 3, SE-754 50 Uppsala, Suedia, a efectuat un control tipic, neobligatoriu pentru Husqvarna AB. Certificatele au numerele: **SEC/10/2280** - 122HD45, **SEC/10/2280** - 122HD60

Huskvarna 1 decembrie 2010



Per Gustafsson, director de dezvoltare (Reprezentant autorizat pentru Husqvarna AB și responsabil cu documentația tehnică.)

# ΕΠΕΞΗΓΗΣΗ ΣΥΜΒΟΛΩΝ

## Σύμβολα

**ΠΡΟΕΙΔΟΠΟΙΗΣΗ!** Το κλαδευτήρι, αν χρησιμοποιηθεί λανθασμένα ή απρόσεκτα, μπορεί να γίνει ένα επικίνδυνο εργαλείο και να προκαλέσει σοβαρό, ακόμη και θανατηφόρο τραυματισμό. Είναι εξαιρετικά σημαντικό να διαβάσετε και να κατανοήσετε τα περιεχόμενα των οδηγιών χρήσης.

Διαβάστε προσεκτικά τις Οδηγίες χρήσεως και κατανοήστε το περιεχόμενο πριν χρησιμοποιήσετε το μηχάνημα.

Χρησιμοποιείτε πάντοτε:

- Εγκεκριμένα προστατευτικά μέσα ακοής
- Εγκεκριμένη προστασία ματιών

Αυτό το προϊόν είναι σύμφωνο με τις ισχύουσες οδηγίες της ΕΚ.

Χρησιμοποιείτε πάντοτε εγκεκριμένα προστατευτικά γάντια.

Χρησιμοποιείτε γερές μπότες με αντιολισθητική σόλα ή υποδήματα.

Εκπομπές θορύβων στο περιβάλλον σύμφωνα με την Οδηγία της Ευρωπαϊκής Κοινότητας (ΕΚ). Οι εκπομπές του μηχανήματος αναφέρονται στο κεφάλαιο Τεχνικά χαρακτηριστικά και σε πινακίδα.

Οδηγία εκκίνησης  
Δείτε τις οδηγίες στο κεφάλαιο Εκκίνηση και Σταμάτημα.



Ο κινητήρας σβήνει φέρνοντας το διακόπτη στοπ στη θέση στοπ. **ΠΡΟΣΟΧΗ!** Ο διακόπτης στοπ επανέρχεται αυτόματα στη θέση εκκίνησης. Για να αποφύγετε ακούσια εκκίνηση του κινητήρα, πρέπει πάντοτε να βγάξετε το κάλυμμα του μπουζιού κατά τη συναρμολόγηση το έλεγχο ή/και τη συντήρηση.

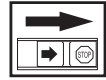

Χρησιμοποιείτε πάντοτε εγκεκριμένα προστατευτικά γάντια.

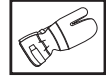

Απαιτείται τακτικός καθαρισμός.

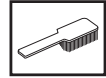

Οπτικός έλεγχος.



Χρησιμοποιείτε προστατευτικά γυαλιά ή δικτυωτή μάσκα.



# ΠΕΡΙΕΧΟΜΕΝΑ

## Περιεχόμενα

### ΕΠΕΞΗΓΗΣΗ ΣΥΜΒΟΛΩΝ

Σύμβολα ..... 258

### ΠΕΡΙΕΧΟΜΕΝΑ

Περιεχόμενα ..... 259

Πριν την εκκίνηση πρέπει να προσέξετε τα ακόλουθα: ..... 259

### ΕΙΣΑΓΩΓΗ

Αγαπητέ πελάτη! ..... 260

### ΤΙ ΕΙΝΑΙ ΤΙ;

Τι είναι τι; ..... 261

### ΓΕΝΙΚΕΣ ΟΔΗΓΙΕΣ ΑΣΦΑΛΕΙΑΣ

Σημαντικό ..... 262

Ατομικός προστατευτικός εξοπλισμός ..... 262

Προστατευτικός εξοπλισμός του μηχανήματος .... 263

### ΦΡΟΝΤΙΔΑ ΚΑΥΣΙΜΩΝ

Ασφάλεια καυσίμων ..... 266

Μίγμα καυσίμου ..... 266

Γέμισμα ρεζερβουάρ ..... 267

### ΞΕΚΙΝΗΜΑ ΚΑΙ ΣΤΑΜΑΤΗΜΑ

Έλεγχος πριν από την εκκίνηση ..... 268

Ξεκίνημα και σταμάτημα ..... 268

### ΤΕΧΝΙΚΗ ΕΡΓΑΣΙΑΣ

Γενικές οδηγίες εργασίας ..... 270

### ΣΥΝΤΗΡΗΣΗ

Καρμπυρατέρ ..... 272

Σιγαστήρας ..... 272

Σύστημα ψύξης ..... 272

Μπουζί ..... 273

Φίλτρο αέρα ..... 273

Κιβώτιο ταχυτήτων ..... 273

Μονάδα κοπής ..... 274

Καθαρισμός και Λίπανση ..... 274

Πρόγραμμα συντήρησης ..... 275

### ΤΕΧΝΙΚΑ ΣΤΟΙΧΕΙΑ

Τεχνικά στοιχεία ..... 276

ΕΚ–Βεβαίωση συμφωνίας ..... 277

## Πριν την εκκίνηση πρέπει να προσέξετε τα ακόλουθα:

Διαβάστε προσεκτικά τις οδηγίες χρήσεως.



**ΠΡΟΕΙΔΟΠΟΙΗΣΗ!** Η μακρόχρονη έκθεση σε θόρυβο μπορεί να προκαλέσει μόνιμη βλάβη στην ακοή. Θα πρέπει πάντα να λαμβάνετε μέτρα προστασίας της ακοής σας.



**ΠΡΟΕΙΔΟΠΟΙΗΣΗ!** Χωρίς άδεια του κατασκευαστή, σε καμία περίπτωση δεν επιτρέπεται μετατροπή του μηχανήματος σε σχέση με την αρχική του κατασκευή. Χρησιμοποιείτε πάντοτε γνήσια ανταλλακτικά. Μη εγκεκριμένες μετατροπές και/ή ανταλλακτικά μπορεί να έχουν ως συνέπεια σοβαρό ή θανατηφόρο τραυματισμό του χειριστή ή άλλων ατόμων.



**ΠΡΟΕΙΔΟΠΟΙΗΣΗ!** Το κλαδευτήρι, αν χρησιμοποιηθεί λανθασμένα ή απρόσεκτα, μπορεί να γίνει ένα επικίνδυνο εργαλείο και να προκαλέσει σοβαρό, ακόμη και θανατηφόρο τραυματισμό. Είναι εξαιρετικά σημαντικό να διαβάσετε και να κατανοήσετε τα περιεχόμενα των οδηγιών χρήσης.

### Αγαπητέ πελάτη!

Συγχαρητήρια για την επιλογή σας να αγοράσετε ένα προϊόν της Husqvarna! Οι ρίζες της Husqvarna φτάνουν μέχρι το 1689, τότε που ο βασιλιάς Κάρολος ο 11ος έστησε στις όχθες του ποταμού Huskvarna ένα εργοστάσιο κατασκευής πυροβόλων όπλων. Η εγκατάσταση του εργοστασίου στις όχθες του ποταμού είχε λογική βάση, καθώς το ποτάμι χρησίμευε για την παραγωγή κινητήριας δύναμης, λειτουργώντας έτσι και ως εργοστάσιο παραγωγής ενέργειας από υδατόπτωση. Σε αυτά τα 300 και άνω χρόνια λειτουργίας του εργοστασίου της Husqvarna, έχουν κατασκευαστεί αμέτρητα προϊόντα, από σόμπες καυσόξυλων μέχρι μοντέρνες ηλεκτρικές κουζίνες, ραπτομηχανές, ποδήλατα, μοτοσικλέτες κλπ. Το 1956 παρουσιάστηκε στην αγορά το πρώτο χορτοκοπτικό και το 1959 ακολούθησε το αλυσοπρίο, και έως σήμερα η Husqvarna δραστηριοποιείται σε αυτά τα πλαίσια.

Η Husqvarna είναι σήμερα ένας από τους πρωτοπόρους κατασκευαστές στον κόσμο στα προϊόντα δασοκομίας και κηπουρικής βάζοντας ύψιστη προτεραιότητα την ποιότητα και την απόδοση. Η επιχειρηματική μας φιλοσοφία είναι να αναπτύσσουμε, να παράγουμε και να προσφέρουμε στον αγορά προϊόντα με κινητήρες στους τομείς της δασοκομίας, της κηπουρικής καθώς και στην οικοδομική και κατασκευαστική βιομηχανία. Ο στόχος της Husqvarna είναι να βρίσκεται στην κορυφή όσο αφορά την εργονομία, τη φιλικότητα προς το χρήστη, την ασφάλεια και την φροντίδα για το περιβάλλον, και γι' αυτό έχει αναπτυχθεί μια πλειάδα έξυπνων λύσεων για τη βελτίωση αυτών των προϊόντων.

Είμαστε βέβαιοι ότι θα εκτιμήσετε και θα ικανοποιηθείτε από την ποιότητα και την απόδοση του προϊόντος μας για μεγάλο χρονικό διάστημα. Με την αγορά ενός από τα προϊόντα μας προσφέρεται η δυνατότητα παροχής εξειδικευμένης βοήθειας σε περίπτωση βλαβών και για την επισκευή τους. Αν η αντιπροσωπεία που αγοράσατε το μηχάνημα δεν διαθέτει εξουσιοδοτημένο συνεργείο, τότε ρωτήστε τη που θα βρείτε το πλησιέστερο συνεργείο εξυπηρέτησης.

Ελπίζουμε να μείνετε ικανοποιημένοι από το μηχάνημά σας και ότι θα γίνει ο βοηθός σας που θα σας συνοδεύει για μεγάλο χρονικό διάστημα. Θεωρήστε αυτό το εγχειρίδιο οδηγιών σαν ένα πολύτιμο βοήθημα. Τηρώντας όσα αναφέρονται σε αυτό (χρήση, επισκευή, συντήρηση, κλπ.) μπορείτε αισθητά να επιμηκύνετε τη ζωή του καθώς και την μεταπωλητική του αξία. Αν πουλήσετε το μηχάνημά σας, φροντίστε να δώσετε στον νέο κάτοχο και το εγχειρίδιο οδηγιών.

Ευχαριστούμε που χρησιμοποιείτε ένα προϊόν της Husqvarna!

Η Husqvarna AB αναπτύσσει συνεχώς τα προϊόντα της και για το λόγο αυτό επιφυλάσσει στον εαυτό της το δικαίωμα τροποποιήσεων πχ. ως προς το σχεδιασμό και την εμφάνιση, χωρίς προειδοποίηση.

## ΤΙ ΕΙΝΑΙ ΤΙ;

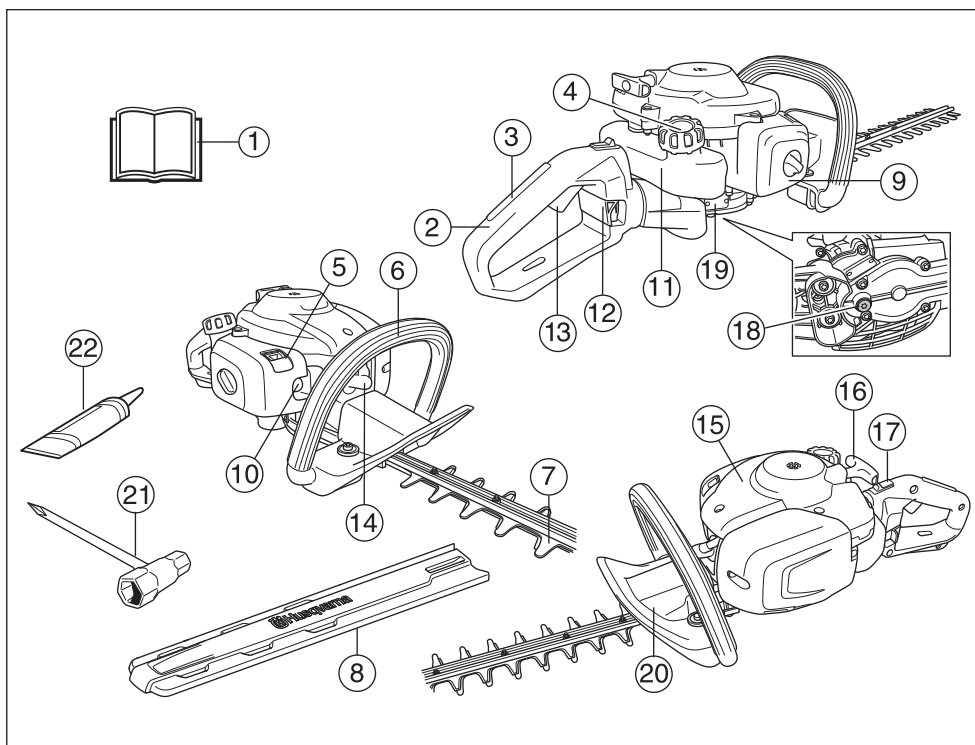

### Τι είναι τι;

- |                                    |  |
|------------------------------------|--|
| 1 Οδηγίες χρήσεως                  | 12 Ασφάλεια χειρολαβής 122HD60         |
| 2 χειρολαβή                        | 13 Ρυθμιστής γκαζιού                   |
| 3 Ασφάλεια γκαζιού                 | 14 Κάλυμμα μπουζιού και μπουζί         |
| 4 Τάπα ρεζερβουάρ καυσίμων         | 15 Καπάκι κυλίνδρου                    |
| 5 Διακόπτης τσοκ αέρα              | 16 Λαβή σχοινιού εκκίνησης             |
| 6 Μπροστινή χειρολαβή              | 17 Διακόπτης Στοπ                      |
| 7 Λεπίδα και προφυλακτήρας λεπίδας | 18 Καπάκι πλήρωσης λιπαντικού, γρανάζι |
| 8 Προφυλακτήρας μεταφοράς          | 19 Κιβώτιο ταχυτήτων                   |
| 9 Καπάκι φίλτρου αέρα.             | 20 Προφυλακτήρας χεριών                |
| 10 Αντλία καυσίμου                 | 21 Σύνθετο κλειδί                      |
| 11 Ρεζερβουάρ καυσίμου             | 22 Σωληνάρι γράσου                     |

# ΓΕΝΙΚΕΣ ΟΔΗΓΙΕΣ ΑΣΦΑΛΕΙΑΣ

## Σημαντικό

### ΣΗΜΑΝΤΙΚΟ!

Το μηχανήμα είναι σχεδιασμένο μόνο για κοπή κλαδιών και παρακλαδιών.

Ποτέ μην χρησιμοποιείτε ένα μηχανήμα στο οποίο έγιναν τέτοιες μετατροπές, ώστε δεν είναι πια σύμφωνο με το πρωτότυπο.

Ποτέ μην χρησιμοποιείτε το μηχανήμα όταν είστε κουρασμένος, έχετε πει αλκοόλ ή πήρατε φάρμακα που επηρεάζουν την όρασή σας, την κρίση σας ή τον έλεγχο του σώματός σας.

Χρησιμοποιείτε ατομικό προστατευτικό εξοπλισμό. Βλ. τις οδηγίες στο κεφάλαιο "Ατομικός προστατευτικός εξοπλισμός".

Μην χρησιμοποιείτε ποτέ το μηχανήμα κάτω από ακραίες καιρικές συνθήκες όπως δριμύ ψύχος, πολύ θερμά και/ή υγρά κλίματα.

Ποτέ μην χρησιμοποιείτε ελαττωματικό μηχανήμα. Ακολουθήστε τις οδηγίες συντήρησης, ελέγχου και σέρβις αυτού του βιβλίου. Ορισμένες εργασίες συντήρησης και σέρβις πρέπει να γίνονται από ειδικευμένο προσωπικό. Βλ. τις οδηγίες στο κεφάλαιο Συντήρηση.

Όλα τα καλύμματα και τα προστατευτικά πρέπει να είναι μονταρισμένα πριν το ξεκίνημα. Βεβαιωθείτε ότι το κάλυμμα του μπουζί και το καλώδιο ανάφλεξης δεν έχουν ζημιές για να αποφύγετε το κίνδυνο ηλεκτροπληξίας.



**ΠΡΟΕΙΔΟΠΟΙΗΣΗ!** Το μηχανήμα αυτό παράγει ηλεκτρομαγνητικό πεδίο κατά τη διάρκεια της λειτουργίας. Το πεδίο αυτό, υπό ορισμένες συνθήκες, ενδέχεται να προκαλεί παρεμβολές σε ενεργά ή παθητικά ιατρικά εμφυτεύματα. Προκειμένου να μειωθεί ο κίνδυνος σοβαρού ή θανατηφόρου τραυματισμού, συνιστούμε στα άτομα με ιατρικά εμφυτεύματα να συμβουλευτούν τον θεράποντα ιατρό τους και τον κατασκευαστή του ιατρικού εμφυτεύματος, πριν θέσουν το μηχανήμα σε λειτουργία.



**ΠΡΟΕΙΔΟΠΟΙΗΣΗ!** Το να δουλεύετε ένα κινητήρα μέσα σε ένα κλειστό ή ανεπαρκώς αεριζόμενο χώρο μπορεί να προκαλέσει θάνατο λόγω ασφυξίας ή λόγω δηλητηρίασης με μονοξείδιο του αζώτου.



**ΠΡΟΕΙΔΟΠΟΙΗΣΗ!** Ποτέ μην επιτρέπετε σε παιδιά να χρησιμοποιήσουν ή να βρεθούν κοντά στο μηχανήμα. Καθώς το μηχανήμα είναι εξοπλισμένο με επανατατικό διακόπτη στοπ και μπορεί να μπει σε λειτουργία με χαμηλή δύναμη και χαμηλή ταχύτητα στη χειρολαβή εκκίνησης, ακόμη και μικρά παιδιά κάτω από ορισμένες συνθήκες μπορούν να έχουν την απαιτούμενη δύναμη για να βάλουν σε λειτουργία το μηχανήμα. Κάτι τέτοιο μπορεί να προκαλέσει κίνδυνο για σοβαρό ατομικό τραυματισμό. Γι' αυτό και αφαιρείτε πάντοτε το κάλυμμα του μπουζιού όταν δεν έχετε την επίβλεψη του μηχανήματος.



**ΠΡΟΕΙΔΟΠΟΙΗΣΗ!** Ελαττωματικές λεπίδες μπορεί να αυξήσουν τον κίνδυνο ατυχήματος.

## Ατομικός προστατευτικός εξοπλισμός

### ΣΗΜΑΝΤΙΚΟ!

Το κλαδευτήρι, αν χρησιμοποιηθεί λανθασμένα ή απρόσεκτα, μπορεί να γίνει ένα επικίνδυνο εργαλείο και να προκαλέσει σοβαρό, ακόμη και θανατηφόρο τραυματισμό. Είναι εξαιρετικά σημαντικό να διαβάσετε και να κατανοήσετε τα περιεχόμενα των οδηγιών χρήσης.

Σε οποιαδήποτε χρήση του μηχανήματος πρέπει να χρησιμοποιείτε εγκεκριμένο ατομικό προστατευτικό εξοπλισμό. Ο ατομικός προστατευτικός εξοπλισμός δεν εξουδετερώνει τον κίνδυνο τραυματισμού, παρά μειώνει τα αποτελέσματα ενός τραύματος σε περίπτωση ατυχήματος. Ζητήστε από τον έμπορο να σας βοηθήσει στην εκλογή προστατευτικού εξοπλισμού.



**ΠΡΟΕΙΔΟΠΟΙΗΣΗ!** Όταν φοράτε ωτασπίδες έχετε το νου σας ώστε να ακούσετε τυχόν προειδοποιητικά σήματα ή φωνές. Πάντα να βγάξετε τις ωτασπίδες μόλις σβήσει ο κινητήρας.

### ΩΤΑΣΠΙΔΕΣ

Πρέπει να φοράτε ωτασπίδες που παρέχουν επαρκή μείωση του θορύβου.



# ΓΕΝΙΚΕΣ ΟΔΗΓΙΕΣ ΑΣΦΑΛΕΙΑΣ

## ΠΡΟΣΤΑΣΙΑ ΜΑΤΙΩΝ

Πρέπει να φοράτε πάντοτε εγκεκριμένη προστασία ματιών. Αν χρησιμοποιείτε προστατευτική μάσκα τότε θα πρέπει επίσης να φοράτε εγκεκριμένα προστατευτικά γυαλιά. Τα εγκεκριμένα προστατευτικά γυαλιά να συμμορφώνονται με το πρότυπο ANSI Z87.1 στις Η.Π.Α. ή με το πρότυπο EN 166 στις χώρες της Ε.Ε.



## ΓΑΝΤΙΑ

Πρέπει να φοράτε γάντια όταν είναι αναγκαίο, πχ., όταν τοποθετείτε τα εξαρτήματα κοπής.



## ΜΠΟΤΕΣ

Χρησιμοποιείτε γερές μπότες με αντιολισθητική σόλα ή υποδήματα.



## ΡΟΥΧΙΣΜΟΣ

Φοράτε ρούχα από ανθεκτικό ύφασμα και αποφεύγετε φαρδύ ρουχισμό που μπορεί να μπλεχθεί σε χαμόκλαδα και κλαδιά. Χρησιμοποιείτε πάντοτε ανθεκτικά μακριά παντελόνια. Να μην φοράτε κοσμήματα, κοντά παντελόνια, πέδιλα ή περπατάτε ξυπόλυτοι. Φροντίστε να μην κρέμονται τα μαλλιά σας κάτω από τους ώμους σας.

## ΚΟΥΤΙ ΠΡΩΤΩΝ ΒΟΗΘΕΙΩΝ

Έχετε πάντοτε μαζί σας κιβώτιο πρώτων βοηθειών.



## Προστατευτικός εξοπλισμός του μηχανήματος

Στο μέρος αυτό παρουσιάζονται τα εξαρτήματα ασφάλειας του μηχανήματος, η αποστολή τους καθώς και ο τρόπος ελέγχου και συντήρησης για την ασφαλή λειτουργία τους. Βλ. κεφ. Τι είναι τι; για να βρείτε πού είναι τοποθετημένα αυτά τα εξαρτήματα στο μηχάνημα.

Η διάρκεια ζωής της μηχανής μπορεί να μειωθεί ενώ και ο κίνδυνος για ατυχήματα είναι μεγαλύτερος στην περίπτωση που δεν πραγματοποιείται η σωστή συντήρηση της μηχανής καθώς και εάν η επισκευή δε

γίνεται με επαγγελματικό τρόπο. Εάν θέλετε περισσότερες πληροφορίες, επικοινωνήστε με το πλησιέστερο συνεργείο.

### ΣΗΜΑΝΤΙΚΟ!

Οποιαδήποτε συντήρηση και επισκευή του μηχανήματος απαιτεί ειδική εκπαίδευση. Αυτό ισχύει ειδικά για τον προστατευτικό εξοπλισμό του μηχανήματος. Εάν το μηχάνημα δεν είναι εντάξει σύμφωνα με κάποιον από τους παρακάτω ελέγχους, τότε πρέπει να απευθυνθείτε στον αντιπρόσωπο για το σέρβις. Η αγορά κάποιου από τα προϊόντα μας εγγυάται ότι υπάρχει διαθέσιμο έμπειρο προσωπικό για τις επιδιορθώσεις και το σέρβις. Αν το κατάστημα όπου αγοράσατε το μηχάνημά σας δεν είναι αντιπρόσωπος του σέρβις, ζητήστε να σας δώσουν την διεύθυνση του πλησιέστερου αντιπρόσωπου για το σέρβις.



**ΠΡΟΕΙΔΟΠΟΙΗΣΗ!** Ποτέ μην χρησιμοποιείτε ένα μηχάνημα με ελαττωματικό εξοπλισμό ασφάλειας. Ο εξοπλισμός ασφάλειας του μηχανήματος πρέπει να ελέγχεται και να συντηρείται όπως περιγράφεται σε αυτό το κεφάλαιο. Εάν το μηχάνημά σας δεν πληρεί τους απαιτούμενους ελέγχους, απευθυνθείτε στον αντιπρόσωπο του σέρβις για επιδιόρθωση.

## Ασφάλεια γκαζιού

Η ασφάλεια γκαζιού είναι σχεδιασμένη έτσι, ώστε να εμποδίζεται το αθέλητο μαρσάρισμα. Όταν η ασφάλεια (Α) πιέζεται στη χειρολαβή (δηλαδή όταν κρατάτε τη χειρολαβή), τότε απελευθερώνεται ο διακόπτης γκαζιού (Β). Όταν αφήνετε τη χειρολαβή επαναφέρονται ο διακόπτης γκαζιού και η ασφάλεια γκαζιού. Η κίνηση αυτή ελέγχεται από δύο ανεξάρτητα ελατήρια επιστροφής. Αυτή η ρύθμιση σημαίνει ότι το γκαζί κλειδώνει αυτόματα στη θέση του ρελαντί.

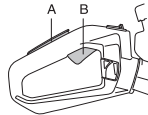

Βεβαιωθείτε ότι το γκαζί είναι κλειδωμένο στη θέση του ρελαντί, όταν η ασφάλεια γκαζιού ελευθερώνεται.



Πιέστε την ασφάλεια γκαζιού και βεβαιωθείτε ότι επανέρχεται στην αρχική της θέση όταν την αφήνετε.

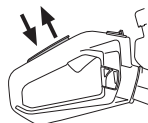

# ΓΕΝΙΚΕΣ ΟΔΗΓΙΕΣ ΑΣΦΑΛΕΙΑΣ

Βεβαιωθείτε ότι το γκάτζι και η ασφάλεια γκατζιού κινούνται ανεμπόδιστα και ότι τα ελατήρια επαναφοράς τους λειτουργούν όπως πρέπει.

Δείτε τις οδηγίες στο κεφάλαιο Εκκίνηση. Ξεκινήστε το κλαδευτήρι και δώστε φουλ γκάτζι. Αφήστε τη σκανδάλη γκατζιού και ελέγξτε ότι σταματούν οι λεπίδες και παραμένουν ακίνητες. Αν οι λεπίδες κινούνται με το γκάτζι στο ρελαντί, θα πρέπει να ελεγχθεί η ρύθμιση του καρμπρατέρ. Δείτε τις οδηγίες στο κεφάλαιο Συντήρηση.



## Διακόπτης Στοπ

Ο διακόπτης Στοπ χρησιμοποιείται για το σβήσιμο του κινητήρα.

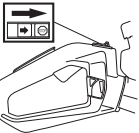

Ξεκινήστε τη μηχανή και βεβαιωθείτε ότι ο κινητήρας σταματάει μόλις φέρνεται το διακόπτη στη θέση στοπ. Ο διακόπτης στοπ επανέρχεται αυτόματα στη θέση εκκίνησης. Για να αποφύγετε ακούσια εκκίνηση του κινητήρα, πρέπει πάντοτε να βγάζετε το κάλυμμα του μπουζιού κατά τη συναρμολόγηση το έλεγχο ή/και τη συντήρηση.

## Προφυλακτήρας χεριών



Ο προφυλακτήρας χεριών πρέπει να προφυλάσσει το χέρι από επαφή με τα κινούμενα μαχαίρια, πχ. αν ξεφύγει το χέρι από τη μπροστινή χειρολαβή.

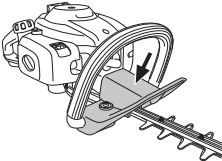

Ελέγξτε ότι ο προφυλακτήρας χεριών είναι βιδωμένος καλά.

Ελέγξτε ότι ο προφυλακτήρας χεριών δεν έχει βλάβες.

## Σύστημα απόσβεσης κραδασμών

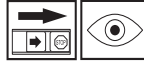

Το μηχανήμα είναι εξοπλισμένο με ένα σύστημα απόσβεσης κραδασμών, που είναι σχεδιασμένο για να ελαχιστοποιεί τους κραδασμούς και να κάνει ευκολότερη την εργασία.

Το σύστημα απόσβεσης κραδασμών ελαττώνει τη μετάδοση των κραδασμών από τον κινητήρα/και την αλυσίδα στις χειρολαβές του μηχανήματος.

Το σώμα του κινητήρα, συμπεριλαμβανομένων των λεπίδων, είναι αναρτημένο στη χειρολαβή με τη βοήθεια τεσσάρων ελαστικών κουζινιτών.

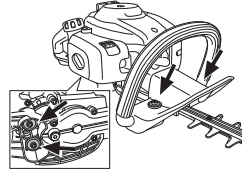

Ελέγχετε τακτικά τα τμήματα του συστήματος απόσβεσης κραδασμών, προσέχοντας για ραγίσματα ή παραμορφώσεις. Ελέγχετε ότι τα εξαρτήματα απόσβεσης κραδασμών είναι ακέραια και σταθερά συνδεδεμένα.



**ΠΡΟΕΙΔΟΠΟΙΗΣΗ!** Η υπερβολική έκθεση σε κραδασμούς μπορεί να έχει ως αποτέλεσμα βλάβες των αιμοφόρων αγγείων ή του νευρικού συστήματος σε άτομα που υποφέρουν από κυκλοφορικά προβλήματα. Επικοινωνήστε με το γιατρό σας εάν έχετε συμπτώματα που μπορεί να οφείλονται σε υπερβολική έκθεση σε κραδασμούς. Τα συμπτώματα αυτά περιλαμβάνουν μούδιασμα, απώλεια αφής, γαργάλισμα, μυρμηκίαση, πόνο, απώλεια σωματικής αντοχής, μεταβολές στο χρώμα του δέρματος ή της επιφάνειάς του. Αυτά τα συμπτώματα συνήθως εμφανίζονται στα δάκτυλα, στα χέρια ή στους καρπούς των χεριών. Ο κίνδυνος αυξάνεται σε χαμηλές θερμοκρασίες.

## Σιγαστήρας



Ο σιγαστήρας είναι κατασκευασμένος για να περιορίζει τη στάθμη του θορύβου στο ελάχιστο και να διοχετεύει τα καυσαέρια μακριά από τον χειριστή. Ο σιγαστήρας που είναι εφοδιασμένος με καταλυτικό μετατροπέα



## ΓΕΝΙΚΕΣ ΟΔΗΓΙΕΣ ΑΣΦΑΛΕΙΑΣ

είναι επίσης σχεδιασμένοι να μειώνουν τα επιβλαβή αέρια της εξάτμισης.



Σε χώρες με θερμό και ξηρό κλίμα υπάρχει μεγάλος κίνδυνος πυρκαγιάς. Για το λόγο αυτό έχουμε εφοδιάσει ορισμένους σιγαστήρες με δικτυωτό πλέγμα σπινθήρων. Βεβαιωθείτε ότι ο σιγαστήρας στο μηχανήμα σας είναι εφοδιασμένος με αυτό το πλέγμα.



Για το σιγαστήρα έχει μεγάλη σημασία να ακολουθήσετε τις οδηγίες ελέγχου, συντήρησης και σέρβις του μηχανήματος.

Μη χρησιμοποιείτε ποτέ ένα μηχανήμα με ελαττωματικό σιγαστήρα.



Βεβαιώνετε τακτικά ότι ο σιγαστήρας είναι γερά στερεωμένος στο μηχανήμα.



Εάν ο σιγαστήρας του μηχανήματος σας έχει και δικτυωτό φίλτρο σπινθήρων, θα πρέπει να το καθαρίζετε τακτικά. Ένα γεμάτο ακαθαρσίες φίλτρο σπινθήρων προκαλεί υπερθέρμανση του κινητήρα, κάτι που μπορεί να καταλήξει σε σοβαρή βλάβη.

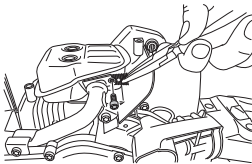

**ΠΡΟΕΙΔΟΠΟΙΗΣΗ!** Οι σιγαστήρες που είναι εφοδιασμένοι με καταλυτικούς μετατροπείς θερμαίνονται πολύ κατά τη χρήση και διατηρούνται θερμοί για αρκετό χρόνο μετά τη διακοπή λειτουργίας. Αυτό ισχύει επίσης σε ταχύτητες ρελαντί. Η επαφή μπορεί να προκαλέσει εγκαύματα στο δέρμα. Θυμηθείτε ότι υπάρχει κίνδυνος πυρκαγιάς!



**ΠΡΟΕΙΔΟΠΟΙΗΣΗ!** Στο εσωτερικό του σιγαστήρα περιέχονται χημικά που μπορεί να είναι καρκινογόνα. Στην περίπτωση κατεστραμμένου σιγαστήρα, αποφύγετε την επαφή με αυτά τα στοιχεία.



**ΠΡΟΕΙΔΟΠΟΙΗΣΗ!** Έχετε υπόψη τα εξής: Τα αέρια εξαγωγής από τον κινητήρα είναι καυτά και είναι δυνατό να περιέχουν σπινθήρες που μπορούν να προκαλέσουν φωτιά. Ποτέ μην ξεκινάτε το μηχανήμα σε εσωτερικό χώρο ή κοντά σε εύφλεκτα υλικά!

### Λεπίδα και προφυλακτήρας λεπίδας



Το εξωτερικό τμήμα των λεπίδων (1) είναι διαμορφωμένο σαν προφυλακτήρας λεπίδας. Ο προφυλακτήρας λεπίδας αποσκοπεί στην προστασία οποιουδήποτε σημείου του σώματος από το να έρθει σε επαφή με τις λεπίδες.

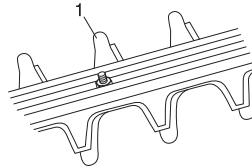

Ελέγξτε αν είναι καταστραμμένος ή στρεβλωμένος ο προφυλακτήρας λεπίδας. Αντικαταστήστε τη μονάδα κοπής αν είναι λυγισμένη ή αν έχει υποστεί ζημιά.

### Κιβώτιο ταχυτήτων

Κατά την εργασία με το μηχανήμα το κιβώτιο ταχυτήτων θερμαίνεται πολύ. Μην αγγίζετε το κιβώτιο για να μην πάθετε εγκαύματα.

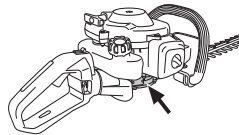

## Ασφάλεια καυσίμων

Μη βάλετε ποτέ εμπρός το μηχάνημα:

- 1 Εάν έχετε χύσει επάνω του καύσιμο. Σκουπίστε τα και αφήστε να εξατμιστεί το καύσιμο που απομένει.
- 2 Εάν έχετε χύσει καύσιμο επάνω σας ή στα ρούχα σας, αλλάξτε ρούχα. Πλύνετε οποιοδήποτε μέρος του σώματός σας έχει έλθει σε επαφή με το καύσιμο. Χρησιμοποιήστε σαπούνι και νερό.
- 3 Αν έχετε διαρροή καυσίμου: ελέγχετε τακτικά για διαρροές από το καπάκι καυσίμου και τις σωληνώσεις καυσίμων.

## Μεταφορά και αποθήκευση

- Αποθηκεύετε και μεταφέρετε το μηχάνημα και το καύσιμο ώστε να μην υπάρχει κίνδυνος τυχόν διαρροές ή αναθυμιάσεις να έρθουν σε επαφή με σπινθήρες ή γυμνές φλόγες, όπως για παράδειγμα, από ηλεκτρικές μηχανές, ηλεκτροκίνητες, ηλεκτρικούς διακόπτες/διακόπτες ρεύματος ή θερμαντήρες.
- Όταν αποθηκεύετε και μεταφέρετε καύσιμο πρέπει να χρησιμοποιούνται πάντοτε εγκεκριμένα δοχεία που προορίζονται γι' αυτό τον σκοπό.
- Όταν αποθηκεύετε το μηχάνημα για μεγάλα χρονικά διαστήματα το ρεζερβουάρ καυσίμου πρέπει να αδειάσει. Απευθυνθείτε στο πλησιέστερο πρατήριο καυσίμων για να ρωτήσετε τον τρόπο διάθεσης του καυσίμου.
- πριν αποθηκεύσετε τη μηχανή για μεγάλο χρονικό διάστημα, βεβαιωθείτε έχει προηγουμένως καθαριστεί και ότι πλήρες σέρβις έχει πραγματοποιηθεί.
- Ο προφυλακτήρας μεταφοράς θα πρέπει πάντοτε να είναι προσαρμοσμένος στο εξάρτημα κοπής κατά τη μεταφορά ή την αποθήκευση του μηχανήματος.
- Ασφαλίστε το μηχάνημα κατά τη μεταφορά.



**ΠΡΟΕΙΔΟΠΟΙΗΣΗ!** Δείξτε μεγάλη προσοχή όταν διαχειρίζεστε καύσιμο. Έχετε στον νου σας τον κίνδυνο πυρκαϊάς, εκρήξεων και εισπνοής αναθυμιάσεων.

## Μίγμα καυσίμου

**ΠΡΟΣΟΧΗ!** Το μηχάνημα διαθέτει δίχρονο κινητήρα και πρέπει να εκτελείται πάντα χρησιμοποιώντας ένα μίγμα πετρελαίου και λαδιού για δίχρονους κινητήρες. Είναι σημαντικό να μετράτε με ακρίβεια την ποσότητα του λαδιού που θα αναμιχθεί, για να διασφαλίσετε τη δημιουργία του σωστού μίγματος. Όταν αναμιγνύετε μικρές ποσότητες καυσίμου, ακόμα και οι μικρές ανακρίβειες μπορούν να επηρεάσουν δραστικά την αναλογία του μίγματος.



**ΠΡΟΕΙΔΟΠΟΙΗΣΗ!** Το καύσιμο και οι αναθυμιάσεις του είναι πολύ εύφλεκτα και μπορεί να προκαλέσουν σοβαρές θλάξεις κατά την εισπνοή και κατά την επαφή με το δέρμα. Να είστε λοιπόν προσεκτικοί με το χειρισμό του καυσίμου και να φροντίζετε να υπάρχει καλός εξαερισμός.

## Βενζίνη



**ΠΡΟΣΟΧΗ!** Χρησιμοποιείτε πάντοτε ποιοτική βενζίνη με λάδι τουλάχιστον 90 οκτανίων (RON). Αν το μηχάνημά σας είναι εξοπλισμένο με καταλύτη (βλέπε Κεφάλαιο Τεχνικά στοιχεία) θα πρέπει πάντοτε να γίνεται χρήση αμόλυβδης ποιοτικής βενζίνης αναμιγμένης με λάδι. Μια βενζίνη με μόλυβδο καταστρέφει τον καταλύτη.

Χρησιμοποιήστε βενζίνη χαμηλών εκπομπών, γνωστή και σαν αλκυλιωμένη βενζίνη, αν διατίθεται.



- Συνιστώμενος ελάχιστος αριθμός οκτανίων είναι τα 90 (RON). Αν δουλεύετε τον κινητήρα με βενζίνη χαμηλότερων οκτανίων από 90 μπορεί να προκληθεί ρετάρισμα. Αυτό επιφέρει αυξημένη θερμοκρασία κινητήρα, που μπορεί να προκαλέσει σοβαρές βλάβες.
- Όταν εργάζεστε συνεχώς με υψηλές στροφές συσιστάται καύσιμο υψηλού αριθμού οκτανίων.

## Λάδι για δίχρονους κινητήρες

- Για βέλτιστα αποτελέσματα και επιδόσεις χρησιμοποιήστε δίχρονο λάδι κινητήρων της HUSQVARNA που έχει παρασκευαστεί ειδικά για τους αερόψυκτους δίχρονους κινητήρες μας.
- Ποτέ μην χρησιμοποιήσετε δίχρονο λάδι για υδρόψυκτους εξωλέμβιους κινητήρες, το λεγόμενο outboardoil (με ονομασία TCW).
- Μη χρησιμοποιείτε ποτέ λάδι προορισμένο για τετράχρονους κινητήρες.
- Μια χαμηλή ποιότητα λαδιού ή πολύ παχιά πρόσμιξη λαδιού/καυσίμου μπορεί να μειώσει το χρόνο ζωής του καταλύτη.

# ΦΡΟΝΤΙΔΑ ΚΑΥΣΙΜΩΝ

- Αναλογία πρόσμιξης  
1:50 (2%) με δίχρονο λάδι HUSQVARNA.  
1:33 (3%) με άλλα λάδια φτιαγμένα για δίχρονους αερόψυκτους κινητήρες για κλάση JASO FB/ISO EGB.

Βενζίνη, λίτρα	Λάδι για δίχρονους κινητήρες, λίτρα	
	2% (1:50)	3% (1:33)
5	0,10	0,15
10	0,20	0,30
15	0,30	0,45
20	0,40	0,60

## Ανάμιξη

- Η ανάμιξη βενζίνης-λαδιού να γίνεται σε καθαρό δοχείο κατάλληλο για καύσιμα.
- Ξεκινήστε πάντοτε με τη μισή ποσότητα βενζίνης προς ανάμιξη. Προσθέστε μετά όλη την ποσότητα λαδιού της αναλογίας. Ανακατέψτε (ανακινήστε) το μίγμα. Προσθέστε το υπόλοιπο μισό της ποσότητας βενζίνης.
- Ανακατέψτε (ανακινήστε) το μίγμα προσεκτικά πριν γεμίσετε το ρεζερβουάρ του μηχανήματος.

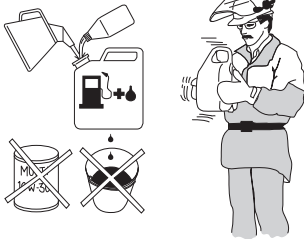

- Μην αναμειγνύετε καύσιμο περισσότερο από την κατανάλωση ενός μηνός το πολύ.
- Αν δεν θα χρησιμοποιηθεί το μηχάνημα για μεγάλο διάστημα, να αδειάζετε και να καθαρίζετε το ρεζερβουάρ.



**ΠΡΟΕΙΔΟΠΟΙΗΣΗ!** Ο οισιαστήρας με καταλυτικό μετατροπέα θερμαίνεται πολύ κατά τη διάρκεια της χρήσης και μετά από αυτή. Αυτό επίσης ισχύει κατά τη διάρκεια της λειτουργίας ρελαντί. Έχετε επίγνωση του κινδύνου πυρκαϊάς, ιδίως όταν εργάζεστε κοντά σε εύφλεκτες ενώσεις και/ή ατμούς.

## Γέμισμα ρεζερβουάρ



**ΠΡΟΕΙΔΟΠΟΙΗΣΗ!** Οι παρακάτω ενέργειες προφύλαξης μειώνουν τους κινδύνους πυρκαϊάς:

Μην καπνίζετε και μην έχετε κανένα θερμό αντικείμενο κοντά στα καύσιμα.

Ποτέ μη γεμίζετε το ρεζερβουάρ με τον κινητήρα σε λειτουργία.

Ανατροφοδοτήστε με καύσιμο σε περιοχή με καλό εξαερισμό. Μην τροφοδοτείτε το μηχάνημα με καύσιμο σε κλειστούς χώρους.

Να σβήνεται πάντα τον κινητήρα και να τον αφήνετε να κρυώσει για λίγα λεπτά πριν από την επαναπλήρωση.

Για το γέμισμα να ανοίξετε το τάπα με αργές κινήσεις, ώστε να διαφύγει η πίεση από εξατμισμένο καύσιμο.

Βιδώστε το τάπα προσεκτικά μετά από κάθε γέμισμα του ρεζερβουάρ.

Μετακινείτε πάντα τη μηχανή μακριά από την περιοχή ανεφοδιασμού και την πηγή καυσίμου πριν από την εκκίνηση.

- Χρησιμοποιείτε πάντοτε ρεζερβουάρ καυσίμων με βαλβίδα υπερχειλίσης.
- Καθαρίστε την περιοχή γύρω από την τάπα καυσίμου. Η επιμόλυνση στο ρεζερβουάρ καυσίμου μπορεί να δημιουργήσει προβλήματα στη λειτουργία.
- Βεβαιωθείτε ότι το καύσιμο είναι καλά αναμεμιγμένο ανακινώντας το δοχείο πριν γεμίσετε το ρεζερβουάρ.

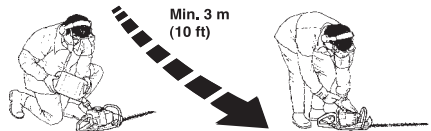

## Ελεγχος πριν από την εκκίνηση



- Ελέγξτε την περιοχή εργασίας. Απομακρύνετε αντικείμενα που μπορεί να εκτοξευτούν.
- Ελέγξτε το εξάρτημα κοπής. Ποτέ μην χρησιμοποιείτε λεπίδες στομωμένες, σπασμένες ή με άλλες βλάβες.
- Βεβαιωθείτε ότι το μηχάνημα βρίσκεται σε άριστη κατάσταση λειτουργίας. Ελέγξτε ότι τα παξιμάδια και οι βίδες είναι σφιγμένα.
- Βεβαιωθείτε ότι το κιβώτιο μετάδοσης είναι κανονιστικά λιπασμένο. Δείτε τις οδηγίες στο κεφάλαιο Κιβώτιο μετάδοσης.
- Ελέγξτε ότι το εξάρτημα κοπής είναι πάντα ακίνητο όταν ο κινητήρας λειτουργεί στο ρελαντί.
- Χρησιμοποιείτε το μηχάνημα μόνο για τις εργασίες για τις οποίες είναι σχεδιασμένο.
- Βεβαιωθείτε ότι η χειρολαβή και οι μηχανισμοί ασφάλειας είναι σε καλή κατάσταση λειτουργίας. Ποτέ μην χρησιμοποιείτε ένα μηχάνημα από το οποίο λείπουν εξαρτήματα ή έχει τροποποιηθεί πέρα από τις προδιαγραφές του.
- Όλα τα καλύμματα θα πρέπει να είναι σωστά τοποθετημένα και ακέραια πριν θέσετε το μηχάνημα σε λειτουργία.

## Ξεκίνηση και σταμάτημα



**ΠΡΟΕΙΔΟΠΟΙΗΣΗ!** Το πλήρες περίβλημα γραναζιών πρέπει να τοποθετηθεί πριν από την εκκίνηση της συσκευής, αλλιώς ο συμπλέκτης μπορεί να χαλαρώσει και να προξενήσει τραυματισμό.

Πριν την εκκίνηση μετακινείτε το μηχάνημα τουλάχιστον 3 μέτρα από το σημείο που γεμίσατε καύσιμα. Βάλτε το μηχάνημα κάτω σε σταθερό έδαφος. Θυμηθείτε ότι οι λεπίδες μπορεί να αρχίσουν να κινούνται μόλις βάλτε μπρος. Σιγουρευτείτε ότι οι λεπίδες δεν έρχονται σε επαφή με κάποιο αντικείμενο. Βεβαιωθείτε ότι δεν υπάρχουν άσχετα άτομα στο χώρο εργασίας, διαφορετικά μπορεί να συμβούν σοβαρά ατυχήματα. Η απόσταση ασφαλείας είναι 15 μέτρα.

## Κρούος κινητήρας



**Τσοκ:**

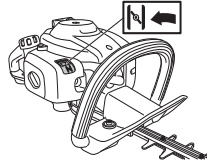

Τραβήξτε το τσοκ σε θέση τσοκ.



**Αντλία καυσίμου:** Πιέστε το διάφραγμα εξαγωγής αέρα επανειλημμένα έως ότου το καύσιμο αρχίσει να γεμίζει το διάφραγμα (περίπου 6 φορές). Το διάφραγμα δεν χρειάζεται να είναι τελειώς γεμάτο.

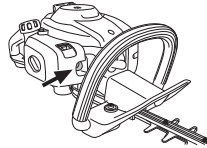

## Εκκίνηση



Κρατήστε το σώμα του μηχανήματος στο έδαφος χρησιμοποιώντας το αριστερό σας χέρι. (ΠΡΟΣΟΧΗ! Όχι με το πόδι σας!). Πιάστε με το δεξί χέρι τη λαβή του μηχανισμού εκκίνησης, τραβήξτε αργά το κορδόνι μέχρι να βρείτε αντίσταση (να πιάσουν τα δοντάκια του μηχανισμού εκκίνησης) και μετά τραβήξτε γρήγορα και δυνατά το κορδόνι. **Ποτέ μην τυλίγετε το κορδόνι εκκίνησης στο χέρι.**



## ΞΕΚΙΝΗΜΑ ΚΑΙ ΣΤΑΜΑΤΗΜΑ



Φέρτε το τσοκ στην αρχική του θέση μόλις ανάψει ο κινητήρας και ανανεώστε τις προσπάθειες εκκίνησης μέχρις ότου πάρει εμπρός ο κινητήρας.

**ΠΡΟΣΟΧΗ!** Όταν το χειριστήριο τσοκ πατηθεί πίσω στην αρχική του θέση, ο κινητήρας λειτουργεί σε αυξημένη ταχύτητα, τη λεγόμενη θέση εκκίνησης γκαζιού και τότε οι λεπίδες κινούνται. Η θέση εκκίνησης γκαζιού απελευθερώνεται πατώντας το γκάτσι χρησιμοποιώντας το μοχλό του γκαζιού.

**ΠΡΟΣΟΧΗ!** Μην αφήνετε ελεύθερη τη λαβή του σχοινιού εκκίνησης όταν είναι τελείως τραβηγμένο. Αυτό μπορεί να κάνει ζημιά στο μηχανήμα.

### Ζεστός κινητήρας



Κρατήστε το σώμα του μηχανήματος στο έδαφος χρησιμοποιώντας το αριστερό σας χέρι. (ΠΡΟΣΟΧΗ! Όχι με το πόδι σας!). Πιάστε με το δεξί χέρι τη λαβή του μηχανισμού εκκίνησης, τραβήξτε αργά το κορδόνι μέχρι να βρείτε αντίσταση (να πιάσουν τα δοντάκια του μηχανισμού εκκίνησης) και μετά τραβήξτε γρήγορα και δυνατά το κορδόνι. **Ποτέ μην τυλίγετε το κορδόνι εκκίνησης στο χέρι.**

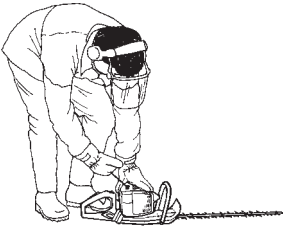

### Σταμάτημα

Ο κινητήρας σβήνει φέρνοντας το διακόπτης στοπ στη θέση στοπ.

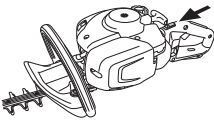

### ΠΡΟΣΟΧΗ!

Ο διακόπτης στοπ επανέρχεται αυτόματα στη θέση εκκίνησης. Για να αποφύγετε ακούσια εκκίνηση του κινητήρα, πρέπει πάντοτε να βγάζετε το κάλυμμα του μπουζιού κατά τη συναρμολόγηση το έλεγχο ή/και τη συντήρηση.

## Γενικές οδηγίες εργασίας

### ΣΗΜΑΝΤΙΚΟ!

Αυτό το κεφάλαιο αναφέρεται σε βασικούς κανόνες ασφάλειας κατά την εργασία με ψαλίδι μπορντούρας.

Εάν βρεθείτε σε κατάσταση που δεν είσαστε βέβαιοι για το πώς να προχωρήσετε πρέπει να συμβουλευτείτε ειδικό. Απευθυνθείτε στον αντιπρόσωπο ή στο συνεργείο σας.

Αποφεύγετε κάθε χρήση που θεωρείτε ότι είναι πέρα από τις δυνατότητές σας.



**ΠΡΟΕΙΔΟΠΟΙΗΣΗ!** Το μηχάνημα μπορεί να προκαλέσει σοβαρό τραυματισμό. Διαβάστε προσεκτικά τις οδηγίες ασφάλειας. Μάθετε πώς χρησιμοποιείται το μηχάνημα.



**ΠΡΟΕΙΔΟΠΟΙΗΣΗ!** Κοπτικό εργαλείο. Σβήστε το μηχάνημα πριν αγγίξετε το εργαλείο.

## Οδηγίες ασφαλείας για τον περίγυρο

- Μην επιτρέπετε σε παιδιά να χρησιμοποιούν το μηχάνημα.
- Κοιτάξτε προσεκτικά γύρω σας και βεβαιωθείτε ότι δεν υπάρχει κίνδυνος να χτυπήσετε άνθρωπο, ή ζώο με τον κοπτικό εξοπλισμό.
- Όσο εργάζεστε φροντίστε όποιος σας πλησιάζει να σταματάει σε 15 μέτρα απόσταση.
- Μην επιτρέπετε σε κανέναν άλλον να χρησιμοποιήσει το μηχάνημα αν δεν έχετε βεβαιωθεί ότι γνωρίζει το περιεχόμενο των οδηγιών χρήσης.
- Ποτέ μην εργάζεστε πάνω σε σκάλα ή σκαμνί ή άλλο αντικείμενο, που δεν είναι σταθερά στερεωμένο στο έδαφος.



- Λάβετε υπόψη ότι ο χειριστής είναι υπεύθυνος για ατυχήματα που συμβαίνουν σε ή για κινδύνους στους οποίους εκτίθενται άλλα άτομα ή οι ιδιοκτήσιες αυτών.

## Οδηγίες ασφάλειας κατά την εργασία



- Φροντίστε να έχετε ασφαλή και σταθερή στάση εργασίας
- Ποτέ μην αφήνετε το μηχάνημα χωρίς επιτήρηση με τον κινητήρα σε λειτουργία.
- Χρησιμοποιείτε και τα δύο χέρια για το κράτημα του μηχανήματος. Κρατάτε το μηχάνημα μπροστά σας.

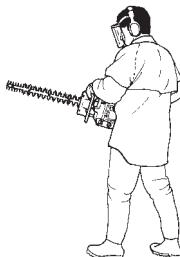

- Φροντίστε να μην έρθουν τα χέρια ή τα πόδια σας σε επαφή με το εξάρτημα κοπής όσο λειτουργεί ο κινητήρας.



- Όταν σταματήσει ο κινητήρας, κρατήστε τα χέρια και τα πόδια σας μακριά από το εξάρτημα κοπής μέχρι να σταματήσει εντελώς.
- Προσέχετε τα κομμάτια κλαδιών που μπορεί να εκσφενδονιστούν κατά την κοπή.
- Μην κόβετε πολύ κοντά στο έδαφος. Μπορεί να τιναχτούν πέτρες ή άλλα αντικείμενα.
- Εξετάστε την περιοχή εργασίας προσέχοντας για ξένα αντικείμενα, όπως καλώδια ρεύματος, έντομα και ζώα κλπ. ή άλλα αντικείμενα που μπορεί να προκαλέσουν ζημιά στον κοπτικό εξοπλισμό, πχ. μεταλλικά αντικείμενα.
- Αν χτυπήσετε κάποιο ξένο αντικείμενο ή αν παρουνιστούν κραδασμοί, σταματήστε το μηχάνημα. Βγάλτε το καλώδιο από το μπουζί. Ελέγξτε ότι το μηχάνημα δεν έχει πάθει ζημιά. Επιδιορθώστε ενδεχόμενες ζημιές.
- Αν κάτι έχει φρακάρει στα μαχαίρια κατά την εργασία, σβήστε το μηχάνημα και περιμένετε να σταματήσει η κίνηση των μαχαιριών πριν καθαρίσετε τα μαχαίρια. Βγάλτε το καλώδιο ανάφλεξης από το μπουζί.

## ΤΕΧΝΙΚΗ ΕΡΓΑΣΙΑΣ

Αν κολλήσουν οι λεπίδες, μπορούν να χαλαρώσουν βάζοντας το γαλλικό κλειδί μέσα στο περιβλήμα των γραναζιών. Αφαιρέστε το καπάκι λιπαντικού, βάλτε το γαλλικό κλειδί μέσα στα γρανάζια και γυρίστε το μπρος - πίσω.

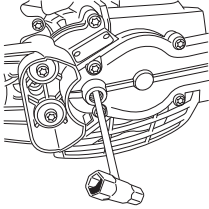

### Οδηγίες ασφάλειας μετά το τέλος της εργασίας



- Τοποθετείτε πάντα τον προφυλακτήρα μεταφοράς στο εξάρτημα κοπής όταν δεν χρησιμοποιείτε το μηχάνημα.
- Πριν από καθαρισμό, επισκευή ή επιθεώρηση, φροντίστε να έχει σταματήσει εντελώς το εξάρτημα κοπής. Αποσυνδέστε το καλώδιο από το μπουζί.
- Φοράτε πάντα ανθεκτικά γάντια εργασίας όταν επισκευάζετε τα μαχαίρια. Τα μαχαίρια είναι πολύ κοφτερά και πολύ εύκολα μπορεί να κοπείτε.



- Αποθηκεύστε το μηχάνημα σε μέρος όπου δεν μπορούν να το φτάσουν παιδιά.
- Στις επισκευές να χρησιμοποιείτε μόνο γνήσια ανταλλακτικά.

### Βασικές τεχνικές εργασίας

- Να εργάζεστε με παλινδρομικές κινήσεις από κάτω προς τα πάνω, όταν κόβετε τα πλάγια.
- Ρυθμίστε το γκάϊ ανάλογα με την αντίσταση που συναντάτε.
- Σε κόψιμο θάμνων φράχτη να έχετε τον κινητήρα μακριά από το φράχτη.
- Για άριστη ισορροπία, κρατάτε το μηχάνημα όσο το δυνατόν κοννότερα στο σώμα σας.

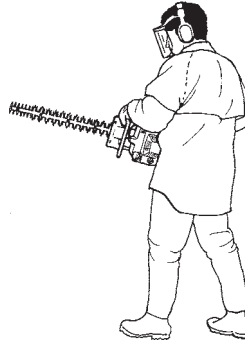

- Φροντίστε να μην ακουμπήσει το άκρο στο έδαφος.
- Μη βιάζεστε, κρατάτε σταθερό ρυθμό, ώστε τα κλαδιά να κόβονται σε ομοιόμορφη επιφάνεια.

### 122HD60

Η οπίσθια χειρολαβή του μορντουροψαλίδου μπορεί να ρυθμιστεί σε πέντε θέσεις, τραβώντας προς τα έξω το χερούλι. Δείτε την εικόνα. Όταν η χειρολαβή ρυθμίζεται, το μορντουροψαλίδο πρέπει να είναι στο ρελαντί ή να μη λειτουργεί.

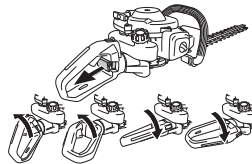

- Κατά την εργασία πρέπει η χειρολαβή πάντα να είναι στραμμένη προς τα πάνω ανεξάρτητα από το πώς είναι στραμμένο το ψαλίδι μορντούρας.

## Καρμπυρατέρ

### Ρύθμιση στροφών ανά λεπτό ρελαντί

Πριν γίνουν οποιεσδήποτε ρυθμίσεις, βεβαιωθείτε ότι το φίλτρο αέρα είναι καθαρό και ότι το καπάκι του φίλτρου αέρα έχει τοποθετηθεί. Βεβαιωθείτε ότι η θέση εκκίνησης γκαζιού είναι αποσυμπλεγμένη.

Ρυθμίστε τη λειτουργία ρελαντί με τη βίδα ρύθμισης ρελαντί T, αν είναι απαραίτητο να ξαναρυθμίσετε. Πρώτα στρίψτε τη βίδα T δεξιόστροφα μέχρι το παρελκόμενο κοπής να αρχίσει να κινείται. Τότε στρίψτε τη βίδα αριστερόστροφα μέχρι το παρελκόμενο κοπής να σταματήσει. Οι στροφές ανά λεπτό ρελαντί είναι σωστά ρυθμισμένες όταν ο κινητήρας λειτουργεί ομαλά σε κάθε θέση. Οι στροφές ανά λεπτό ρελαντί επίσης πρέπει να είναι αρκετά χαμηλότερες από τις στροφές που το παρελκόμενο κοπής αρχίζει να κινείται.

**Συνιστ. στροφές ρελαντί:** Βλ. κεφάλαιο Τεχνικά στοιχεία.

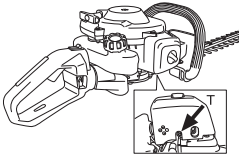

**ΠΡΟΕΙΔΟΠΟΙΗΣΗ!** Αν δεν μπορείτε να ρυθμίσετε τις στροφές ρελαντί ώστε να σταματήσουν οι στροφές του εξαρτήματος κοπής, απευθυνθείτε στον αντιπρόσωπό σας/στο συνεργείο σας. Μην χρησιμοποιείτε το μηχάνημα μέχρι να ρυθμιστεί ή να επισκευαστεί όπως πρέπει.

## Σιγαστήρας



**ΠΡΟΣΟΧΗ!** Ορισμένοι σιγαστήρες είναι εφοδιασμένοι με καταλυτικό μετατροπέα. Δείτε το κεφάλαιο σχετικά με τα Τεχνικά στοιχεία αν το μηχάνημά σας είναι εφοδιασμένο με καταλυτικό μετατροπέα.

Ο σιγαστήρας είναι διαμορφωμένος για να μειώνει τους ήχους και να κατευθύνει τα καυσαέρια μακριά από το χειριστή. Τα καυσαέρια είναι καυτά και μπορεί να περιέχουν σπίνες, που μπορεί να προκαλέσουν πυρκαγιά, αν κατευθύνονται σε ξηρό και εύφλεκτο υλικό.

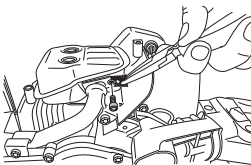

Κάποιες εξατμίσεις είναι εξοπλισμένες με ειδική σίτα συγκράτησης σπινθήρων. Αν η συσκευή σας έχει τέτοιου είδους εξάτμιση, η σίτα πρέπει να καθαρίζεται. Αυτό γίνεται καλύτερα με συρματίνη βούρτσα.

Σε εξατμίσεις χωρίς καταλυτικό μετατροπέα, η σίτα πρέπει να καθαρίζεται ή να αντικαθίσταται αν είναι απαραίτητο, μία φορά την εβδομάδα. **Αν η σίτα υποστεί ζημιά πρέπει να αντικατασταθεί.** Αν η σίτα φράζει συχνά, αυτό μπορεί να είναι σημάδι ότι το καρμπυρατέρ δεν είναι ρυθμισμένο σωστά ή ότι έχει αναμιχθεί πολύ λάδι με το πετρέλαιο.

Σε εξατμίσεις με καταλυτικό μετατροπέα, η σίτα πρέπει να ελέγχεται και αν είναι απαραίτητο να καθαρίζεται, μία φορά το μήνα. **Αν η σίτα υποστεί ζημιά πρέπει να αντικατασταθεί.** Αν το πλέγμα φράζει συχνά, αυτό μπορεί να είναι σημάδι ότι η απόδοση του καταλυτικού μετατροπέα έχει μειωθεί. Επικοινωνήστε με τον αντιπρόσωπό σας για έλεγχο του σιγαστήρα. Αν το πλέγμα είναι φραγμένο θα προκληθεί υπερθέρμανση του μηχανήματος με συνέπεια ζημιές στον κύλινδρο και το έμβολο.

**ΠΡΟΣΟΧΗ!** Μην χρησιμοποιείτε ποτέ μηχάνημα με ελαττωματικό σιγαστήρα.



**ΠΡΟΕΙΔΟΠΟΙΗΣΗ!** Οι σιγαστήρες που είναι εφοδιασμένοι με καταλυτικούς μετατροπείς θερμαίνονται πολύ κατά τη χρήση και διατηρούνται θερμοί για αρκετό χρόνο μετά τη διακοπή λειτουργίας. Αυτό ισχύει επίσης σε ταχύτητες ρελαντί. Η επαφή μπορεί να προκαλέσει εγκαύματα στο δέρμα. Θυμηθείτε ότι υπάρχει κίνδυνος πυρκαγιάς!

## Σύστημα ψύξης

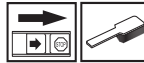

Ο κινητήρας έχει ψυκτικό σύστημα που επιτρέπει τη χαμηλότερη δυνατή θερμοκρασία λειτουργίας.

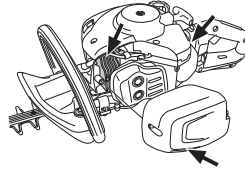

Το ψυκτικό σύστημα αποτελείται από:

- 1 Αεροτομές κυλίνδρου.
- 2 Καπάκι κυλίνδρου (κατευθύνει τον αέρα στον κύλινδρο).
- 3 Εισαγωγή αέρα μέσω του στροφοθαλάμου (μέσα στη δεξαμενή).

Καθαρίζετε το ψυκτικό σύστημα με βούρτσα, μια φορά τη βδομάδα ή συχνότερα. Ακάθαρτο ή φραγμένο ψυκτικό σύστημα προκαλεί υπερθέρμανση του μηχανήματος, με συνέπεια βλάβες στον κύλινδρο και το έμβολο.



## Μπουζί



Η κατάσταση του μπουζιού επηρεάζεται από:

- Ελαττωματικά ρυθμισμένο καρμπυρατέρ.
- Λανθασμένο μίγμα καυσίμου (υπερβολική ποσότητα ή ακατάλληλος τύπος λαδιού).
- Βρώμικο φίλτρο αέρα.

Αυτοί οι παράγοντες δημιουργούν στρώματα ακαθαρσιών στα ηλεκτρόδια, που προκαλούν ανωμαλίες λειτουργίας γενικά και δυσκολίες στην εκκίνηση.

Αν ε απόδοση του μηχανήματος είναι χαμηλή, αν είναι δύσκολο το ξεκίνημα ή το ρελαντί είναι αδύνατο: πρώτα-πρώτα να ελέγχετε το μπουζί πριν κάνετε ο,τιδήποτε άλλο. Αν το μπουζί είναι φραγμένο από ακαθαρσίες, καθαρίστε το και ρυθμίστε το διάκενο του ηλεκτροδίου στα 0,5 mm. Το μπουζί πρέπει να το αλλάξετε μετά από ένα μήνα λειτουργίας και αν είναι απαραίτητο συχνότερα.

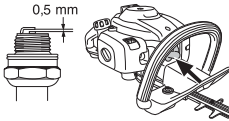

**ΠΡΟΣΟΧΗ!** Χρησιμοποιείτε πάντοτε τον τύπο μπουζιού που συστήνεται! Λάθος τύπος μπορεί να προκαλέσει ζημιά στο έμβολο/κύλινδρο. Ελέγξτε αν το μπουζί είναι εφοδιασμένο με συμπιεστή.

## Φίλτρο αέρα



Το φίλτρο αέρα πρέπει να καθαρίζεται τακτικά από σκόνη και ακαθαρσίες για να αποφεύγετε:

- Κακή λειτουργία του καρμπυρατέρ
- Προβλήματα εκκίνησης
- Μείωση ισχύος κινητήρα
- Περιττή φθορά του κινητήρα
- Αφύσικα υψηλή κατανάλωση καυσίμων.

Καθαρίζετε το φίλτρο μετά από κάθε 25 ώρες ή πιο τακτικά εάν η λειτουργία γίνεται σε περιβάλλον με πολύ σκόνη.



## Καθαρισμός φίλτρου αέρα

Αφαιρέστε το κάλυμμα του φίλτρου αέρα και βγάλτε έξω το φίλτρο. Ξεπλύνετε με καθαρό, ζεστό σαπουνόνερο. Αφήστε το φίλτρο να στεγνώσει και μετά βάλτε το λάδι σύμφωνα με τις οδηγίες.

Φίλτρο αέρα που χρησιμοποιήθηκε για αρκετό καιρό, δεν μπορεί να καθαριστεί εντελώς. Για το λόγο αυτό το φίλτρο αντικαθίσταται περιοδικά με ένα καινούργιο.

**Φίλτρο αέρα που έχει βλάβες πρέπει πάντοτε να αντικαθίσταται.**

## Λάδωμα φίλτρου αέρα



Χρησιμοποιείτε πάντα λάδι φίλτρου HUSQVARNA, κωδικό αριθμό είδους 531 00 92-48. Το λάδι φίλτρου περιέχει διαλυτικό το οποίο διευκολύνει την ομοιόμορφη εξάπλωσή του μέσα στο φίλτρο. Για το λόγο αυτό θα πρέπει να αποφεύγετε την επαφή με το δέρμα.

Τοποθετήστε το φίλτρο σε μια πλαστική σακούλα και περιχύστε το με το λάδι φίλτρου. Αναταράξτε ελαφρά την πλαστική σακούλα για να κατανεμηθεί το λάδι. Πιέστε ώστε να φύγει το παραπανίσιο λάδι από το φίλτρο και να συγκεντρωθεί μέσα στην πλαστική σακούλα και αδειάστε το περίσσειμα πριν τοποθετήσετε το φίλτρο στο μηχανήμα. Μη χρησιμοποιείτε ποτέ κοινό λάδι κινητήρα. Θα αποστραγγιζόταν μέσα από το φίλτρο αρκετά γρήγορα και θα συγκεντρωνόταν στη βάση του.

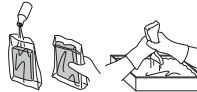

## Κιβώτιο ταχυτήτων



Υπάρχει καπάκι για πλήρωση λιπαντικού στο περιβλήμα γραναζιών. Χρησιμοποιήστε το σωλήνα γράσου για την πλήρωση με γράσο και επαναλάβετε κάθε 25 ώρες. Χρησιμοποιείτε ειδικό γράσο της Husqvarna.

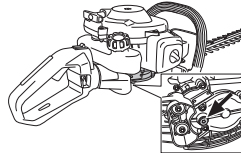

**ΠΡΟΣΟΧΗ!** Το κιβώτιο μετάδοσης δεν πρέπει να γεμίσει εντελώς με γράσο. Το γράσο διογκώνεται από όταν το μηχανήμα θερμαίνεται κατά τη λειτουργία. Αν το κιβώτιο μετάδοσης είναι εντελώς γεμάτο, υπάρχει κίνδυνος να καταστραφούν οι τσιμούχες και να έχετε διαρροή γράσου.

## ΣΥΝΤΗΡΗΣΗ

Το γράσο στο γωνιακό μηχανισμό μετάδοσης συνήθως δεν χρειάζεται να αλλάζεται εκτός εάν γίνονται επισκευές.

### Μονάδα κοπής

Ελέγξτε ότι οι βίδες της μονάδας κοπής έχουν τοποθετηθεί σωστά. Σφίξτε τις με ροπή σύσφιξης 7-10 Nm.

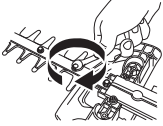

### Καθαρισμός και Λίπανση



Καθαρίζετε τα μαχαίρια από ρετσίνι και υγρά με το καθαριστικό μέσο 531 00 75-13 (UL22) πριν και μετά από κάθε χρήση.

Ελέγξτε ότι οι άκρες των λεπίδων δεν έχουν υποστεί ζημιά ή παραμόρφωση. Λιμάρετε οποιαδήποτε ρινίσματα.

Ελέγξτε ότι οι λεπίδες κινούνται ελεύθερα. Αφαιρέστε το καπάκι λιπαντικού στο περίβλημα γραναζιών, βάλτε το γαλλικό κλειδί μέσα και γυρίστε το μπρος - πίσω.

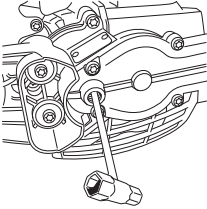

Λιπάνετε τους φορείς των μαχαιριών με το ειδικό λιπαντικό, με αρ. προϊόντος, 531 00 75-12 (UL 21) πριν από αποθήκευση μακράς διάρκειας.

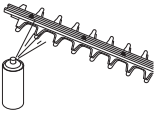

## ΣΥΝΤΗΡΗΣΗ

### Πρόγραμμα συντήρησης

Παρακάτω ακολουθεί ένας κατάλογος για τη συντήρηση που πρέπει να γίνεται στο μηχάνημα. Τα περισσότερα σημεία περιγράφονται στο κεφάλαιο Συντήρηση. Ο χρήστης επιτρέπεται να κάνει μόνο όσες εργασίες επισκευής και συντήρησης περιγράφονται σε αυτό το εγχειρίδιο χρήσης. Περαιτέρω εργασίες πρέπει να εκτελούνται μόνο από εξουσιοδοτημένο συνεργείο επισκευών.

Συντήρηση	Πριν από οποιαδήποτε χρήση:	Μετά από 40 ώρες χρήσης	Μετά από 100 ώρες χρήσης
Καθαρίστε εξωτερικά το μηχάνημα.	Μετά από κάθε χρήση της μηχανής		
Ελέγξτε ότι η ασφάλια γκαζιού και το γκάζι λειτουργούν σύμφωνα με τις απαιτήσεις ασφάλιας.	X		
Για να μειωθεί ο κίνδυνος πυρκαγιάς πρέπει να καθαρίζονται από βρωμιές, φύλλα, πλεονάζον γράσο κλπ, ο σιγαστήρας, η εξάτμιση και ο κινητήρας.	X		
Ελέγξτε αν λειτουργεί σωστά ο διακόπτης διακοπής.	X		
Βεβαιωθείτε ότι οι λεπίδες δεν κινούνται στο ρελαντί.	X		
Ελέγξτε ότι τα μαχαίρια είναι χωρίς ζημιές και ότι δεν έχουν ρωγμές ή άλλες φθορές. Αλλάξτε τα μαχαίρια αν χρειάζεται.	X		
Ελέγξτε εάν ο προφυλακτήρας λεπίδας έχει υποστεί ζημιά ή παραμόρφωση. Αντικαταστήστε τη λεπίδα αν ο προφυλακτήρας λεπίδας έχει λυγίσει ή έχει υποστεί φθορά.	X		
Αντικαταστήστε τη μονάδα κοπής αν είναι λυγισμένη ή αν έχει υποστεί ζημιά.	X		
Ελέγξτε ότι ο προφυλακτήρας χειρών δεν είναι κατεστραμμένος. Αντικαταστήστε τον αν είναι κατεστραμμένος.	X		
Βεβαιωθείτε ότι τα μπουλόνια και τα παξιμάδια είναι σφιγμένα.	X		
Βεβαιωθείτε ότι δεν υπάρχουν διαρροές καυσίμου από τον κινητήρα, γραμμές καυσίμου στο ρεζερβουάρ ή στο έδαφος.	X		
Καθαρίστε το σύστημα ψύξης του μηχανήματος.	X		
Καθαρίστε το φίλτρο αέρα και τοποθετήστε το λάδι. Καθαρίστε πιο συχνά αν το περιβάλλον είναι ιδιαίτερα σκονισμένο.	(25 tim).		
Ελέγξτε το μηχανισμό εκκίνησης και το κορδόνι εκκίνησης.		X	
Ελέγχετε ότι οι αποσβεστήρες κραδασμών δεν έχουν βλάβες.		X	
Καθαρίστε το εξωτερικό μέρος του μπουζί. Αφαιρέστε το και ελέγξτε το διάκενο του ηλεκτροδίου. Ρυθμίστε το διάκενο στο 0,5 mm ή αντικαταστήστε το μπουζί. Βεβαιωθείτε ότι το μπουζί είναι εφοδιασμένο με συμπιεστή.		X	
Καθαρίστε το εξωτερικό μέρος του καρμπυρατέρ και την περιοχή γύρω από αυτό.		X	
Γεμίστε το κιβώτιο μετάδοσης με γράσο. Αυτό να γίνεται περίπου κάθε 25 ώρες λειτουργίας.		X	
Ελέγξτε ότι οι βίδες που συγκρατούν τις λεπίδες, είναι σωστά σφιγμέ νες.		X	
Ελέγξτε και καθαρίστε στο σιγαστήρα το δικτυωτό πλέγμα σπινθήρων (ισχύει μόνο για σιγαστήρες εφοδιασμένους με καταλυτικό μετατροπέα).		X	
Καθαρίστε εσωτερικά το ρεζερβουάρ καυσίμου.			X
Ελέγξτε το εσωτερικό του φίλτρου καυσίμου για βρωμιά ή αν ο σωλήνας καυσίμου έχει ρωγμές ή άλλα ελαττώματα. Αντικαταστήστε εάν είναι απαραίτητο.			X
Ελέγξτε όλα τα καλώδια και τις επαφές τους.			X
Ελέγχετε αν το κέντρο σύμπλεξης, το ταμπούρο του συμπλέκτη και το ελατήριο σύμπλεξης έχουν φθορές. Αντικαταστήστε τα αν απαιτείται.			X
Αντικαταστήστε το μπουζί. Βεβαιωθείτε ότι το μπουζί είναι εφοδιασμένο με συμπιεστή.			X

# ΤΕΧΝΙΚΑ ΣΤΟΙΧΕΙΑ

## Τεχνικά στοιχεία

Τεχνικά στοιχεία	122HD45	122HD60
<b>Κινητήρας</b>		
Κυβισμός κυλίνδρου, cm <sup>3</sup>	21,7	21,7
Διάμετρος κυλίνδρου, mm	32	32
Διαδρομή εμβόλου, mm	27	27
Στροφές ρελαντί, σ.α.λ.	2900	2900
Συνιστώμενες μεγ. στροφές χωρίς φορτίο, σ.α.λ.	9000	9000
Μέγ. αποδιδόμενη ισχύς κινητήρα, κατά ISO 8893, kW/ σ.α.λ.	0,6/7800	0,6/7800
Σιγαστήρας καταλυτικού μετατροπέα	Ναι	Ναι
Στροφορρυθμιζόμενο σύστημα ανάφλεξης	Ναι	Ναι
<b>Σύστημα ανάφλεξης</b>		
Μπουζί	HQT-4 672201	HQT-4 672201
Διάκενο ηλεκτροδίων, mm	0,5	0,5
<b>Σύστημα καυσίμου και λίπανσης</b>		
Χωρητικότητα ρεζερβουάρ βενζίνης, λίτρα	0,3	0,3
<b>Βάρος</b>		
Βάρος χωρίς καύσιμα, kg	4,7	4,9
<b>Εκπομπές θορύβου</b>		
(βλ. σμ. 1)		
Μετρημένη ηχητική στάθμη σε dB(A)	100	100
Εγγυημένη ηχητική στάθμη L <sub>WA</sub> dB(A)	101	101
<b>Στάθμες θορύβου</b>		
(βλ. σμ. 2)		
Ισοδύναμο επίπεδο πίεσης ήχου στο αυτί του χειριστή, μετρεμένο σύμφωνα με τον EN ISO 10517, dB(A):	93	94
<b>Στάθμες κραδασμών</b>		
(βλ. σμ. 3)		
Αντίστοιχες στάθμες κραδασμών ( $a_{\text{hν,eq}}$ ) στις λαβές, μετρεμένες σύμφωνα με τα EN ISO 10517, m/s <sup>2</sup>		
μπρός/πίσω χειρολαβή:	2,9/4,9	4,1/3,6
<b>Λεπίδες</b>		
Τύπος	Δίκοπο	Δίκοπο
Μήκος, mm	450	590
Ταχύτητα λεπίδων, κοπές/λεπτό	4050	4050

Σμ. 1: Εκπομπή θορύβου προς το περιβάλλον μετρήθηκε ως ισχύς ήχου (L<sub>WA</sub>) σύμφωνα με την Οδηγία EK 2000/14/ΕΚ. Η καταγεγραμμένη στάθμη ηχητικής ισχύος για το μηχάνημα έχει μετρηθεί με το αυθεντικό παρελκόμενο κοπής, που δίνει την υψηλότερη στάθμη. Η διαφορά μεταξύ της εγγυημένης και της μετρημένης ηχητικής ισχύος είναι ότι η εγγυημένη ηχητική ισχύς περιλαμβάνει επίσης τη διασπορά στο αποτέλεσμα της μέτρησης και τις αποκλίσεις μεταξύ των διαφορετικών μηχανημάτων του ίδιου μοντέλου σύμφωνα με την Οδηγία 2000/14/ΕΚ.

Σμείωση 2: Τα καταγεγραμμένα στοιχεία για την αντίστοιχη στάθμη πίεσης θορύβου για το μηχάνημα έχουν μία τυπική στατιστική διασπορά (τυπική απόκλιση) της τάξης του 1 dB (A).

Σμείωση 3: Τα καταγεγραμμένα στοιχεία για τον αντίστοιχο στάθμη κραδασμών έχουν μία τυπική στατιστική διασπορά (τυπική απόκλιση) της τάξης του 1 m/s<sup>2</sup>.

---

## ΤΕΧΝΙΚΑ ΣΤΟΙΧΕΙΑ

---

### ΕΚ–Βεβαίωση συμφωνίας (Ισχύει μόνο στην Ευρώπη)

Ε **Husqvarna AB**, SE-561 82 Huskvarna, Σουεδία, τελ. +46-36-146500, ββαιώνει ότι τα ψαλίδια μπορντούρας **Husqvarna 122HD45 και 122HD60** από τις σειρές 2011 και ξής (το έτος αναγράφεται πλήρως στον πινακίδα τύπου μαζί μ έναν ακόμα αριθμό σειράς), ανταποκρίνονται στις προδιαγραφές ΟΔΕΓΙΑΣ ΤΟΥ ΣΥΜΒΥΛΙΟΥ:

- με εμερομενία 17 Μαΐου 2006 "σχετικά με τα μηχανήματα" **2006/42/EK**
- της 26ης Φεβρουάριος 2014 "σχετικά με ηλεκτρομαγνητική συμβατότητα" **2014/30/EU**.
- της 8ης Μαΐου 2000 "σχετικά με εκπομπή θορύβου στο περιβάλλον" **2000/14/EK**. Αξιολόγηση συμφωνίας πραγματοποιηθείσα σύμφωνα με το Παράρτημα V.

Για πληροφορίες σχετικά με τις εκπομπές θορύβων, δείτε το κεφάλαιο Τεχνικά χαρακτηριστικά. Εφαρμόστηκαν τα εξής πρότυπα: **EN ISO 12100-2:2009, CISPR 12:2007, EN ISO 10517:2009**

Η SMP Svensk Maskinprovning AB, Fyrisborgsgatan 3, SE-754 50 Uppsala, Σουηδία, έχει εκτελέσει προαιρετικό έλεγχο μοντέλου για λογαριασμό της Husqvarna AB. Τα πιστοποιητικά έχουν αριθμούς: **SEC/10/2280** - 122HD45, **SEC/10/2280** - 122HD60

Huskvarna 1 Δεκεμβρίου 2010



Per Gustafsson, Διευθυντής ανάπτυξης  
(Εξουσιοδοτημένος αντιπρόσωπος της Husqvarna AB και υπεύθυνος για την τεχνική τεκμηρίωση.)

# SÜMBOLITE TÄHENDUS

## Sümbolid

ETTEVAATUST! Hekilõikur võib olla ohtlik riist, kui seda kasutatakse hooletult või valesti ja põhjustada isegi eluohtlikke vigastusi. Väga tähtis on lugeda kasutusjuhend läbi ja kõigest aru saada.



Loe käsitsemisõpetus põhjalikult läbi, et kõik eeskirjad oleksid täiesti arusaadavad, enne kui seadet kasutama hakkad.



Kasuta alati:

- Heakskiidetud kõrvaklappe
- Heakskiidetud silmakaitseid



Seade vastab EL kehtivatele direktiividele.



Kasuta alati heakskiidetud kaitsekindaid.



Kasutage mittelibisevaid jalatseid.



Ümbritsevasse keskkonda leviv müra vastavalt Euroopa Ühenduse direktiivile. Andmed seadme emissiooni kohta on toodud peatükis Tehnilised andmed ja etiketil.



Käivitamisjuhend Vt. juhiseid alajaotusest Käivitamine ja seiskamine.



**Ülejäänud seadmel toodud sümbolid/tähised vastavad erinevates riikides kehtivatele sertifitseerimisnõuetele.**

Mootori välja lülitamiseks tuleb seiskamislüliti viia asendisse "STOPP". TÄHELEPANU! Seiskamislüliti läheb ise lähteasendisse. Et vältida seadme tahtmatut käivitamist, tuleb monteerimistöõde, remondi ja hoolduse ajaks võtta süüteküünlalt süütepea.

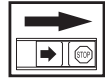

Kasuta alati heakskiidetud kaitsekindaid.

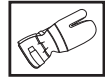

Korrapärane puhastus vajalik.

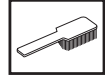

Visuaalne kontroll.



Kanna kaitseprille või näokaitset.



## Sisukord

### SÜMBOLITE TÄHENDUS

Sümbolid ..... 278

### SISUKORD

Sisukord ..... 279

Enne käivitamist tuleb meeles pidada järgmist: ..... 279

### SISSEJUHATUS

Lugupeetud tarbijal ..... 280

### MIS ON MIS?

Mis on mis? ..... 281

### ÜLDISED OHUTUSEESKIRJAD

Tähtis ..... 282

Isiklik ohutusvarustus ..... 282

Seadme ohutusvarustus ..... 283

### KÜTUSE KÄSITSEMINE

Ohutusnõuded kütuse käsitsemisel ..... 285

Küttesegu ..... 285

Tankimine ..... 286

### KÄIVITAMINE JA SEISKAMINE

Kontroll enne käivitamist ..... 287

Käivitamine ja seiskamine ..... 287

### TÖÖVÕTTED

Üldised tööeeskirjad ..... 289

### HOOLDUS

Karburaator ..... 291

Summuti ..... 291

Jahutussüsteem ..... 291

Süüteküünlad ..... 291

Õhufilter ..... 292

Ülekanne ..... 292

Lõikeosa ..... 292

Puhastamine ja määrimine ..... 292

Hooldusskeem ..... 293

### TEHNILISED ANDMED

Tehnilised andmed ..... 294

EÜ kinnitus vastavusest ..... 295

## Enne käivitamist tuleb meeles pidada järgmist:

Loe käsitsemisõpetus hoolikalt läbi.



**ETTEVAATUST!** Pikaajaline müra võib tekitada püsiva kuulmiskahjustuse. Sellepärast tuleb alati kanda heakskiidetud kõrvaklappe.



**ETTEVAATUST!** Seadme algset konstruktsiooni ei tohi muuta ilma tootja loata. Kasuta alati originaalosi. Lubamatud muudatused ja varuosad võivad põhjustada raskeid või isegi eluohtlikke kehavigastusi operaatorile ja teistele.



**ETTEVAATUST!** Hekilõikur võib olla ohtlik riist, kui seda kasutatakse hooletult või valesti ja põhjustada isegi eluohtlikke vigastusi. Väga tähtis on lugeda kasutusjuhend läbi ja kõigest aru saada.

---

# SISSEJUHATUS

---

## Lugupeetud tarbija!

Õnnitleme teid, et olete valinud Husqvarna toote! Husqvarna ajalugu algab juba aastast 1689, kui kuningas Karl XI käsul rajati Huskvarna jõe äärde tehas tahtpüsside valmistamiseks. Asukoht Huskvarna jõe ääres oli üsnagi loogiline, sest see võimaldas tootmiseks kasutada vee jõudu. Husqvarna tehase enam kui 300-aastase tegutsemisaja kestel on seal toodetud väga erinevaid tooteid alates puupliitidest kuni moodsate köögiseadmete, õmblusmasinate, jalgrataste ja mootorratasteni välja. 1956. aastal tuli välja Husqvarna esimene mootori jõul töötav muruniiduk, kolme aasta möödudes – aastal 1959 – järgnes sellele mootorsaag. Samas valdkonnas töötab Husqvarna ka täna.

Täna on Husqvarna maailma juhtivaid aiandus- ja metsandustoodete tootjaid, kes seab esikohale seadmete kvaliteedi ja tehnilised näitajad. Meie äriidee on toota, arendada ja turustada mootori jõul töötavaid seadmeid aianduse, metsanduse ja ehituse ning tööstuse jaoks. Husqvarna eesmärk on luua seadmeid, mis on esirinnas ja sellepärast ongi meie seadmetele iseloomulikud mitmed kasulikud lahendused, mis tagavad seadmete ergonoomilisuse, kasutajasõbralikkuse, turvalisuse, keskkonnasõbralikkuse ja tõhususe.

Me oleme veendunud, et te hindate kõrgelt meie toodete kvaliteeti ja tehnilisi näitajaid, ning seda ka tulevikus. Kui te ostate meie toote, on teile tagatud professionaalne abi nii seadmete hooldamise kui parandamise osas. Kui seadme müüja juures pole volitatud töökoda, küsige, kus on meie lähim volitatud töökoda.

Me loodame, et jäite oma ostuga rahule ja sellest saab teie hea abimees pikkadeks aastateks. Ärge unustage, et seadme kasutusjuhend on väärtuslik abimees. See aitab teid oluliselt oma seadme tööiga pikendada, kui te järgite neid soovitusi, mis on juhendis toodud seadme hooldamise, korrastamise ning parandamise kohta. Kui te kord müüte selle seadme ära, andke sellega uuele omanikule kaasa ka kasutusjuhend.

Täname, et te valisite endale kasutamiseks Husqvarna toote!

Husqvarna AB töötab pidevalt oma toodete edasiarendamise alal ja jätab seetõttu endale õiguse teha muuhulgas muudatusi toodete kuju ja välimuse osas.



## MIS ON MIS?

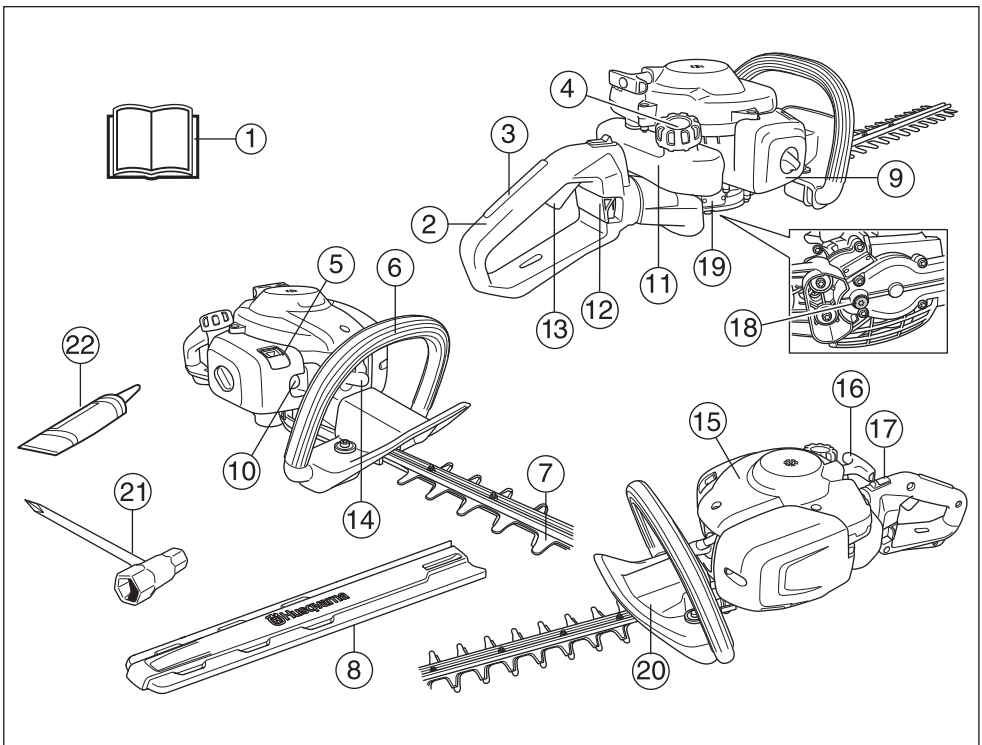

### Mis on mis?

- |                                 |                                |
|---------------------------------|--------------------------------|
| 1 Käsitsemisõpetus              | 12 Käepideme fiksaator 122HD60 |
| 2 Käepide                       | 13 Gaasihoovastik              |
| 3 Gaasihoovastiku sulgur        | 14 Süütepea ja süüteküünel     |
| 4 Paagi kork                    | 15 Silindri kate               |
| 5 Õhuklapp                      | 16 Käiviti käepide             |
| 6 Esikäepide                    | 17 Seiskamislüliti             |
| 7 Lõiketera ja lõiketera kaitse | 18 Määrde lisamine, reduktor   |
| 8 Transportkaitse               | 19 Ülekanne                    |
| 9 Õhufiltri kate                | 20 Käekaitse.                  |
| 10 Kütusepump                   | 21 Kombivõti                   |
| 11 Kütusepaak                   | 22 Määrdetuub                  |

# ÜLDISED OHUTUSEESKIRJAD

## Tähtis

### TÄHTIS!

See seade on ette nähtud ainult okste lõikamiseks.

Ära kunagi kasuta seadet, mille ehitust on muudetud.

Ära kunagi tööta seadmega, kui oled väsinud, alkoholi tarvitanud või kui oled saanud ravimit, mis mõjub su nägemisele, otsustus- või keskendumisvõimele.

Kanna isiklikku ohutusvarustust. Juhised on toodud alajaotuses Isiklik ohutusvarustus.

Ärge kasutage seadet eriti rasketes ilmaoludes, väga külma, väga tuulise või niiske ilmaga.

Ära kasuta vigastatud seadet. Kontrolli ja hoolda seadet korrapäraselt, nagu käsitlemisõpetuses nõutud. Teatud hooldust tohib teha ainult vastava väljaõppe saanud spetsialist. Juhised on toodud alajaotuses Hooldus.

Enne käivitamist peavad olema kõik kaitsed ja katted oma kohale paigaldatud. Kontrollige, et süütepea ja süütekabel oleksid kahjustusteta, et elektrilööki ära hoida.



**ETTEVAATUST!** Seade tekitab töötades elektromagnetvälja. Teatud tingimustel võib väli häirida aktiivsete või passiivsete meditsiiniliste implantaatide tööd. Tõsiste või surmaga lõppevate kahjustuste riski vähendamiseks soovitame meditsiinilisi implantaate kasutataval inimestel pidada seadme kasutamise eel nõu oma arsti ja implantaadi valmistajaga.



**ETTEVAATUST!** Kui mootor töötab suletud või halva õhutusega ruumis, võib seade põhjustada lämbumissurma või vingugaasimürgistuse.



**ETTEVAATUST!** Ärge laske lapsi seadme lähedale ega seadet kasutada! Kuna seadmel on vedruga seiskamisüliti ja seda saab väikesel kiirusel kerge vaevaga käivituskäepidemest käivitada, võib mõnikord ka laps suuta seadme käima panna. See tähendab ohtu tõsiste vigastuste tekkeks. Sellepärast tuleb seadmelt eemaldada süütepea, kui seade jääb valveta.



**ETTEVAATUST!** Valed terad suurendavad õnnetuse ohtu.

## Isiklik ohutusvarustus

### TÄHTIS!

Heiklõikur võib olla ohtlik riist, kui seda kasutatakse hooletult või valesti ja põhjustada isegi eluohtlikke vigastusi. Väga tähtis on lugeda kasutusjuhend läbi ja kõigest aru saada.

Seadmega töötamisel tuleb kasutada ettenähtud isiklikku kaitsevarustust. Isiklik kaitsevarustus ei välista õnnetusi, kuid vähendab vigastuse astet. Palu seadme müüjalt abi sobiva varustuse valimisel.



**ETTEVAATUST!** Kui kasutatud kuulmiskaitset (kõrvaklappe), ole tähelepanelik helide, hõigete ja hoiatussignaalide suhtes. Mootori seiskumisel võta kohe kõrvaklapid ära.

### KÕRVAKLAPID

Peab kasutama küllaldase helisummutusefektiga kõrvaklappe.



### SILMAKAITSED

Alati tuleb kasutada heakskiidetud silmakaitset. Visiiri kasutamisel tuleb lisaks kasutada kooskõlastatud kaitseprille. Kooskõlastatud kaitseprillide all mõeldakse selliseid prille, mis vastavad standardile ANSI Z87.1 USA-s või EN 166 Euroopa Liidu riikides.



### KINDAD

Kindaid peab kasutama, kui selleks on vajadus, nt. lõikeosa monteerimisel.



### SÄÄRIKUD

Kasutage mittelibisevaid jalatseid.



### RIIETUS

Riietuseks kasuta rebenemisele vastupidavat materjali ja hoidu liiga avaratest riietest, mis ergelt takerduvad okstesse ja vitstesse. Seadmega töötamisel kanna alati tugevaid pikki pükse. Ärge kanna lühikesi pükse, ehteid, lahtiseid jalatseid, ära käi paljajalu. Jälgi, et lahtised juukseid ei ulatuks õlgadeni.

# ÜLDISED OHUTUSEESKIRJAD

## ESMAABI

Kanna hoolt, et esmaabivarusus oleks alati käepärast.



## Seadme ohutusvarustus

Käesolevas käsitletakse seadme ohutusvarustust, selle toimimist, kontrollimist ning põhihooldust, mis tagab ohutu töö. Peatükis Mis on mis? on näidatud detailide paiknemine seadmel.

Kui seadet ei hooldata õigesti ja korrapäraselt ja seadet ei paranda asjatundja, võib seadme tööiga lüheneda ja tekkida oht õnnetuste tekkeks. Lisateabe saamiseks võta ühendust lähima hooldustöökoga.

### TÄHTIS!

Seadme hooldus ja parandamine nõuab eraldi väljaõpet. See kehtib eriti ohutusvarustuse kohta. Kui seade ei vasta allpool toodud nõuetele, vii see hoolduspunkti. Meie toodetele on tagatud professionaalne hooldus ja parandus. Kui seadme müüja ei tegele hooldusega, palu teda juhatada sind lähimasse hoolduspunkti.



**ETTEVAATUST! Ära kasuta kunagi vigase ohutusvarustusega seadet. Ohutusvarustust tuleb käesolevas toodud eeskirjade kohaselt hooldada ja kontrollida. Vajadusel lasta seadme hooldustöökojas parandada.**

## Gaasihoovastiku sulgur

Gaasihoovastiku sulgur on konstrueeritud takistamaks tahtmatut gaasi andmist. Kui vajutad sulgurit (A) käepidemest haarates, vabaneb gaasihoovastik (B). Käepidemest lahti lastes lähevad nii gaasihoovastik kui sulgur tagasi algasendisse. Seda liigutust juhivad kaks iseseisvat tagasitõmbevedru. Gaasihoovastik sulgeb automaatselt tühikäigule kohe, kui lased käepideme käest.

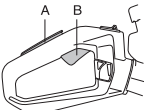

Kontrolli, kas gaasihoovastik sulgub tühikäigul, kui gaasihoovastiku sulgur läheb oma lähteasendisse.

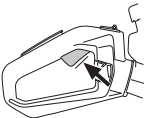

Vajuta gaasihoovastiku sulgurit ja kontrolli, kas see läheb, kui lased ta lahti, tagasi algasendisse.

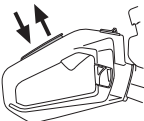

Kontrolli, kas gaasihoovastik ja gaasihoovastiku sulgur liiguvad vabalt ja kas tagasitõmbevedrud töötavad korralikult.

Vaadake juhiseid osast Käivitamine. Käivitage hekilõikur ja andke täisgaas. Laske gaasihoovastik vabaks ja kontrollige, kas terad jäävad seisma. Kui gaasihoovastik paneb tühikäigul terad liikuma, tuleb tühikäiku seadistada. Vaadake juhiseid osast Hooldus.

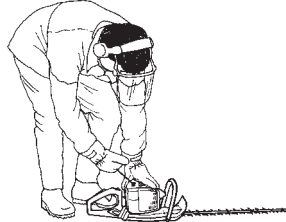

## Seiskamislüli

Mootori väljalülitamiseks kasuta seiskamislülitit.

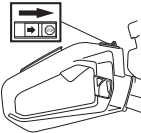

Käivita mootor ja kontrolli, kas mootor seiskub, kui lükkad lüliit seiskamisasendisse. Seiskamislüliit läheb ise lähteasendisse. Et vältida seadme tahtmatut käivitamist, tuleb monteerimistöde, remondi ja hoolduse ajaks võtta süüteküünlalt süütepea.

## Käekaitse.

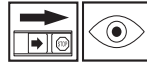

Käekaitse ülesandeks on kaitsta kätt töötavate teradega kokku puutumast, näiteks siis, kui kasutajal läheb käsi lahti esikäepideme küljest.

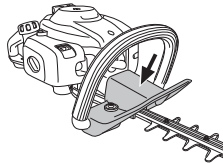

Kontrollige, kas käekaitse on korralikult kinni.

Kontrollige, kas käekaitse on terve.

## Vibratsioonisummutussüsteem



Seade on varustatud vibratsioonisummutussüsteemiga, mis vähendab vibratsiooni ja teeb seadme kasutamise mugavaks.

Vibratsioonisummutussüsteem vähendab vibratsiooni, mis kandub käepidemesse seadme mootorist ja lõikesedmetest.

# ÜLDISED OHUTUSEESKIRJAD

Mootori korpust, kaasa arvatud löiketeri, eraldavad käepidemest neli kummipuksi.

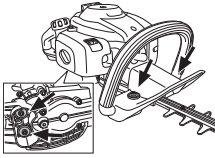

Kontrolli korrapäraselt, et amortiseerivad elemendid ei oleks pragunenud ega deformeerunud. Kontrollige, et summutuselemendid oleksid terved ja korralikult kinnitatud.



**ETTEVAATUST!** Tugeva vibratsiooniga töötamine võib põhjustada vereringe- või närvikahjustusi, eriti neil, kel on vereringehäireid. Pöördu arsti poole, kui ilmneb nähte, mis võivad olla vibratsioonist põhjustatud. Sellisteks nähtudeks on näiteks muudatused nahas või nahavärvis, surin, nõelatorked, tundetus, nõrkus, värvimuutus nahal. Nimetatud nähtused esinevad tavaliselt sõrmedes, käelabades ja randmetes. Oht on suurem külma korral.

## Summuti

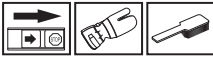

Summuti ülesandeks on hoida minimaalset mürataset ja suunata mootori heitgaasid operaatorist eemale. Katalüsaatoriga summuti on konstrueeritud ka selleks, et vähendada kahjulike ainete hulka heitgaasides.



Sooja ja kuiva kliimaga riikides on metsatulekahju tekkimise oht suur. Seetõttu on osa summuteid varustatud sädemeid püüdva võrguga. Kontrolli, kas Sinu löikur on sellise seadmega varustatud.



On väga oluline, et järgitaks summuti hoolduse ja kontrolli juhiseid. Ära kasuta kunagi vigastatud summutiga seadet.



Kontrolli korrapäraselt, kas summuti on kindlalt seadme külge kinnitatud.



Kui seadmel on summuti, mis on varustatud sädemepüüdjaga, peab ka seda ühtlaste ajavahemike järel puhastama. Saastunud võrguga sädemepüüdja tõttu võib mootor üle kuumeneda ja katki minna.

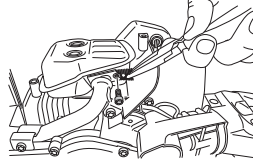

**ETTEVAATUST!** Katalüsaatorsummuti on kasutamise ajal ja ka peale seismajäämist väga kuum. See kehtib ka tühikäigu puhul. Selle puudutamise võib tekitada naha põletust. Ole tuleohtu suhtes tähelepanelik!



**ETTEVAATUST!** Summuti sisaldab kemikaale, mis võivad olla kantserogeense toimega. Vältige kokkupuudet nende ainetega, kui summuti katki läheb või saab kahjustada.



**ETTEVAATUST!** Mõtle selle peale: Mootori heitgaasid on kuumad ja võivad sisaldada sädemeid, mis võivad tekitada tulekahju. Sellepärast ära käivita seadet kunagi ruumis sees ega tuleohtlike materjalide ligial!

## Löiketera ja löiketera kaitse



Löiketerade (1) välimine osa on löikeketta kaitsme kujuline. Löiketera kaitse on ette nähtud vältimaks mis tahes kehaosa puutumist vastu löikekettaid.

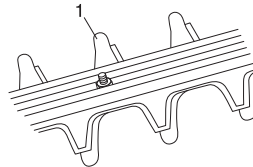

Kontrollige, kas terakaitse pole paindunud või muul viisil kahjustatud. Kui löikeosa on kõverdunud või muul viisil kahjustatud, tuleb see välja vahetada.

## Ülekanne

Töötamisel läheb ülekanne kuumaks. Ärge puudutage ülekanne, sest see võib tekitada põletust.

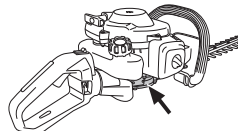

# KÜTUSE KÄSITSEMINE

## Ohutusnõuded kütuse käsitlemisel

Ära käivita seadet:

- 1 Kui kütust on sattunud seadmele. Pühi see ära ja lase jäägil ära aurustuda.
- 2 Kui kütust on sattunud Su kehale või riietele, vaheta riided. Pese puhtaks kehaosad, kuhu on sattunud kütust. Pese vee ja seebiga.
- 3 Kui seadmest pihkub kütust. Kontrolli korrapäraselt, et kütust ei lekiks kütusepaagi korgi vahelt või voolikust.

## Transport ja hoiustamine

- Ära hoi a seadet ega kütust seal, kus pihkumise korral kütuseaurud võivad kokku puutuda sädemete või lahtise tulega, näit. masinate, elektrimootorite, reelede, lülite, soojaveekatelde jt. seadmete läheduses.
- Hoi a ja transpordi kütust selleks ettenähtud nõus.
- Lase kütuse- ja õlipaak täiesti tühjaks, enne kui jäta d seadme pikaks ajaks seisma. Palu lähimast bensiinjamaast abi sobiva paiga leidmisel vana kütuse ja õli jaoks.
- Enne pikemaajalist hoiustamist tuleb seade korralikult puhastada ja hooldada.
- Lõikeosa transportkaitse peab olema paigaldatud, kui seadet ei kasutata või see viiakse teise kohta.
- Kinnitage seade transportimise ajaks.



**ETTEVAATUST! Ole ettevaatlik kütuse käsitlemisel. Välti tule-, plahvatus- ja sissehingamisohte.**

## Küttesegu

**TÄHELEPANU!** Seadmel on kahetaktimootor ja see vajab töötamiseks bensiini ja kahetaktiõli segu. Et segu oleks õige, tuleb mõõta segatava õli kogus väga täpselt. Väiksemate koguste segamisel mõjutavad ka väikesed kõrvalekalded õli koguses oluliselt segu koostis.



**ETTEVAATUST! Kütus ja kütuseaurud on väga tuleohtlikud ning võivad põhjustada ohtlikke kahjustusi sissehingamisel või nahale sattumisel. Olge ettevaatlik kütuse käsitlemisel ning hoolitsege selle eest, et te käsitate kütust hästi õhustatavas kohas.**

## Bensiin



**TÄHELEPANU!** Kasutage ainult kvaliteetset vähemalt 90 (RON) oktaanarvuga bensiini, segatult õliga. Kui teil on katalüsaatorseade, tuleb kasutada ilma pliiita kvaliteetset õli ja bensiini segu (vaadake peatükki Tehnilised näitajad). Pliid sisaldav bensiin rikub katalüsaatorseadet.

Kui on saadaval keskkonnasäästlikku, nn. alkülaatkütust, tuleb seda kasutada.



- Soovituslik madalaim oktaanarv on 90 (RON). Kui te töötate 90st madalama oktaanarvuga kütusega, tekib mootori kuumenemine. See võib mootorit kahjustada ja põhjustada tõsisid mootoririkkeid.
- Pidevalt kõrgetel pööretel töötades on soovitat kasutada kõrgema oktaanarvuga bensiini.

## Kahetaktiõli

- Parima tulemuse saavutamiseks kasutage HUSQVARNA kahetaktiõli, mis on spetsiaalselt meie õhkjahutusega kahetaktimootorite jaoks valmistatud.
- Ärge kasutage mingil juhul vesijahutusega kahetaktimootorite jaoks toodetud õli, mille võõrkeelne nimetus on outboardoil (lühend TCW).
- Ära kasuta kunagi neljataktilise mootori õlisid.
- Madala kvaliteediga õli ja ka liiga rammus õli ja kütuse segu võivad katalüsaatorseadme tööd segada ja vähendada selle tööiga.
- Segu koostis  
1:50 (2%) HUSQVARNA kahetaktiõli.  
1:33 (3%) teiste õlide korral, mis on õhkjahutusega kahetaktimootorite, klassifitseeritud JASO FB/ISO EGB jaoks.

Bensiin, liitrit	Kahetaktiõli, liitrit	
	2% (1:50)	3% (1:33)
5	0,10	0,15
10	0,20	0,30
15	0,30	0,45
20	0,40	0,60

# KÜTUSE KÄSITSEMINE

## Segamine

- Bensiini ja õli omavaheliseks segamiseks kasuta alati puhast nõu, mis on ette nähtud bensiini jaoks.
- Esiteks vala nõusse pool segatavast bensiinist. Lisa kogu õlikogus. Sega (loksuta) küttesegu segamini. Lisa ülejäänud bensiin.
- Sega (loksuta) küttesegu hoolikalt enne seadme kütusepaagi täitmist.



- Ära sega rohkem kütust kui üheks kuuks vaja.
- Kui seade jääb pikemaks ajaks seisma, tuleb kütusepaak tühjendada ja puhastada.



**ETTEVAATUST!** Katalüsaatorsummuti on kasutamise ajal ja ka pärast seiskamist väga kuum. See kehtib ka tühikäigul töötamisel. Ole tuleohtu suhtes tähelepanelik, eriti tuleohtlike ainete ja/või gaaside läheduses töötamisel.

## Tankimine



**ETTEVAATUST!** Järgnevad ettevaatusabinõud vähendavad tulekahjuohtu:

Ära suitseta kütuse läheduses ega pane sinna midagi kuuma.

Ära lisa kütust, kui mootor pole välja lülitatud.

Tankige hästi ventileeritud kohas. Masinat ei tohi tankida siseruumides.

Seiska mootor ning lase sel enne tankimist mõni minut jahtuda.

Kütuse lisamisel ava kork ettevaatlikult, et ülerõhk saaks aeglaselt väheneda.

Pärast kütuse lisamist pinguta korki hoolikalt.

Enne käivitamist viige masin tankimiskohast ja kütuse ladustamiskohast eemale.

- Kasutage ületäitumise kaitsega kütusenõu.
- Pühi paagikorgi ümbrus puhtaks. Mustus kütusepaagis tekitab mootori töös häireid.
- Jälgi, et kütus oleks korralikult segunenud, selleks loksuta iga kord enne kütusepaagi täitmist kütusenõud.

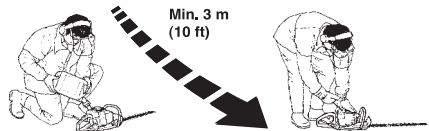

# KÄIVITAMINE JA SEISKAMINE

## Kontroll enne käivitamist



- Kontrollige tööpiirkonda. Kõrvaldage kõrvalised esemed, mis võivad eemale paiskuda.
- Kontrollige lõikeosa seisundit. Nürisid, kahjustatud ja pragunenud terasid ei tohi kasutada.
- Kontrollige, et seade oleks täiesti korras. Kontrollige, et kõik mutrid ja kruvid oleksid korralikult pingutatud.
- Kontrollige, et ülekanne oleks korralikult määritud. Vaadake juhiseid osast Ülekanne.
- Kontrollige, kas lõikeosa jääb alati tühikäigul seisma.
- Kasuta seadet ainult ettenähtud otstarbel.
- Kontrollige, et käepidemed ja turvadetailid oleksid korras. Ärge kasutage seadet, kui sellel puudub mõni osa või midagi on muudetud, nii et see ei vasta enam tehnilistele näitajatele.
- Enne seadme käivitamist tuleb kontrollida, et kõik katted oleksid paigaldatud ja neil poleks kahjustusi.

## Käivitamine ja seiskamine



**ETTEVAATUST!** Ülekandeosa koos kattega peab olema paigaldatud enne seadme käivitamist, vastasel juhul võib sidur lahti pääseda ja tekitada kehavigastusi.

Enne käivitamist viige seade tankimiskohast vähemalt 3 meetri kaugusele. Pange seade kindlale alusele. Mõelge selle peale, et käivitamisel võivad terad hakata liikuma. Jälgige, et teradele mingit eset ette ei jääks. Jälgige, et tööpiirkonnas poleks kõrvalisi inimesi, sest midu on oht, et võidakse inimesi vigastada. Ohutusvahemaa on 15 m.

## Külm mootor



Õhuklapp:

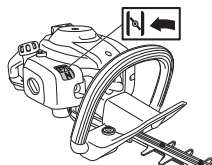

Vii õhuklapp käivitusasendisse.



**Kütusepump:** Vajutage korduvalt kütusepumba kummipöiele, kuni kütus jõuab põide (umbes 6 korda pumpamist). Pöit ei pea täis pumpama.

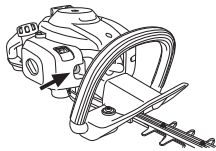

## Käivitamine



Suru seadme kere vastu maad vasaku käega (NB! mitte jalaga!). Võta starteri käepidemest kinni, tõmmake käivitusnööri parema käega aeglaselt välja, kuni tunned vastupanu (starteri hambad haakuvad), soorita seejärel tugevaid ja kiireid tõmbeid. Käivitusnööri ei tohi kerida käe ümber.

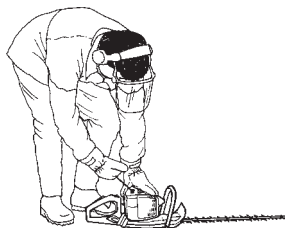

Pange rõhuklapp algasendisse kohe pärast mootori lülitumist ja käivitage seadet, kuni see tööle hakkab.

**TÄHELEPANU!** Kui õhuklapi hoob lükatakse tagasi algasendisse, nn käivitusgaasi asendisse, töötab mootor suuremal kiirusel ja lõiketerad liiguvad. Käivitusgaasi asendis vabanemiseks kasutatakse seguklapi hooba.

**TÄHELEPANU!** Ära tõmba käivitinööri täies pikkuses välja, ära lase käiviti käepidet lahti, kui see on väljatõmmatud asendis. See võib seadmele vigastusi tekitada.

# KÄIVITAMINE JA SEISKAMINE

## Soe mootor



Suru seadme kere vastu maad vasaku käega (NB! mitte jalaga!). Võta starteri käepidemest kinni, tõmmake käivitusnõör parema käega aeglaselt välja, kuni tunned vastupanu (starteri hambad haakuvad), soorita seejärel tugevaid ja kiireid tõmbeid. **Käivitusnööri ei tohi kerida käe ümber.**

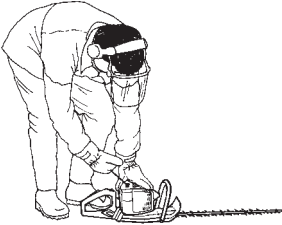

## Seiskamine

Mootori välja lülitamiseks tuleb seiskamisüliti viia asendisse "STOPP".

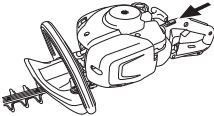

### TÄHELEPANU!

Seiskamisüliti läheb ise lähteasendisse. Et vältida seadme tahtmatut käivitamist, tuleb monteerimistöode, remondi ja hoolduse ajaks võtta süüteküünlaist süütepea.



# TÖÖVÕTTED

## Üldised tööeskirjad

### TÄHTIS!

Käesolevas peatükis käsitletakse põhilisi ohutusreegleid heklilõikuriga töötamisel.

Kui olukord on Sulle tundmatu, lakka töötamast ja palu spetsialistidelt abi ja nõu. Võta ühendust edasimüüja või hoolduspunktiaga.

Ära tee tööd, milleks Sul puudub väljaõpe või kogemused.



**ETTEVAATUST!** Seade võib tekitada tõsisid kahjustusi inimestele. Lugege ohutusreegleid hoolikalt. Õppige hoolikalt, kuidas tuleb seadet kasutada.



**ETTEVAATUST!** Lõikeseadmed. Ärge viige seadet teise kohta, kui mootor pole välja lülitatud.

## Ümbruskonda hõlmavad ohutuseeskirjad

- Ära luba kunagi lastel seadet kasutada.
- Enne kui käivitad seadet, tee kindlaks, et läheduses ei ole inimesi ega loomi, kellele see võiks ohtlikuks osutada.
- Jälgi, et töötamise ajal ei tuleks keegi lähemale kui 15 m.
- Ära luba kellelgi seadet kasutada enne, kui oled kindel, et ta on kasutamisoskuse sisust aru saanud.
- Ärge töötage redelil või korralliku kinnitusega alusel.



- Ärge unustage, et seadme operaator vastutab seadmest tingitud ohtude ning õnnetuste ning varaliste kahjude eest.

## Ohutuseeskirjad seadmega töötamiseks



- Jälgi alati, et sul oleks kindel ja püsiv jalgealune.
- Mitte kunagi ärge jätke töötava mootoriga seadet järelevallveta.
- Seadet tuleb alati hoida kahe käega. Seadet tuleb hoida enda kehast eespool.

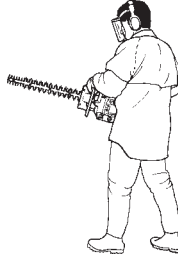

- Jälgi, et käed-jalad ei satuks seadme tööpiirkonda.



- Hoidke pärast mootori välja lülitamist käed-jalad teradest eemal, kuni terad seisma jäävad.
- Jälgi, et lõigatud oksajupid teie pihta ei paiskuks.
- Ärge lõigake seadmega liiga maapinna lähedalt. Kivid ja muud lahtised esemed võivad eemale paiskuda.
- Enne tööle hakkamist uurige oma tööala, kas seal pole kõrvalisi esemeid, elektrijuhtmeid, putukaid ja loomi, metallist esemeid ja muud, mis võib kahjustada lõikeosa.
- Kui puutute seadmega vastu mingit kõrvalist eset või kui vibratsioon lakkab, katkestage kohe töö ja lülitage seade välja. Võtke süitejuhe süüteküünla küljest lahti. Kontrollige, kas seade pole saanud kahjustusi. Parandage vajadusel.
- Kui teradesse on midagi kinni jäänud, tuleb töötav seade välja lülitada, süitejuhe süüteküünlalt lahti võtta ja seejärel asuda terasid puhastama.

Kui lõiketerad kinni jäävad, saab neid lõdvendada ülekandeosa kaudu kombivõtrne abil. Eemaldage määrde

# TÖÖVÕTTED

lisamisava kork, viige kombivõti ülekanesüsteemi vahele ja keerake edasi-tagasi.

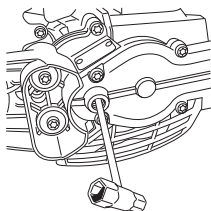

## 122HD60

Hekilõikuri tagumist käepidet saab fiksaatorit välja tõmmates seada viide asendisse. Vt joonist. Käepideme reguleerimise ajal peab hekilõikur töötama tühikäigul või olema välja lülitatud.

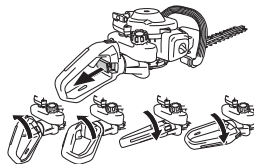

- Töötamisel peab käepide olema suunatud üles, sõltumata sellest, kuhu on hekilõikur suunatud.

## Ohutuseeskirjad peale töötamist



- Kui te ei kasuta seadet, pange teradele kate peale.
- Enne puhastamist, remontimist või ülevaatust tuleb jälgida, et löikeosa oleks seiskunud. Eemalda süütejuhe süüteküünlalt.
- Lõikeosa parandamisel pange kätte tugevad kaitsekindad. Terad on väga teravad ja võivad kergesti tekitada kahjustusi.



- Hoida seadet lastele kättesaamatus kohas.
- Parandamisel kasuta originaalvaruosi.

## Põhiline lõikamistehnika

- Külgede pügamisel tehke pendelligutusi liikumissihiga üles-alla.
- Andke gaasi vastavalt koormusele.
- Heki pügamisel peab mootor paiknema hekest eemal.
- Parima tasakaalu saavutamiseks tuleb seadet hoida võimalikult keha lähedal.

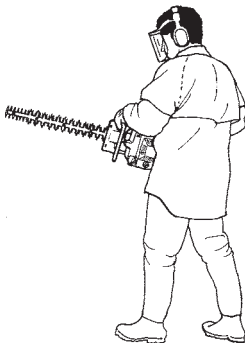

- Jälgige, et teraotsad ei puudutaks maad.
- Ärge suruge seadmele, liikuge kergelt ja piisavalt aeglaselt edasi, et seade jõuaks kõik oksad korralikult ära lõigata.

## Karburaator

### Tühikäigu pöörete arvu reguleerimine

Enne kui midagi reguleerida, vaata, et õhufilter oleks puhas ja et õhufiltriklapp oleks paigaldatud. Veenduge, et mootor ei oleks käivitusgaasi asendis.

Reguleerige tühikäigu pöörete arvu tühikäigukruvi T abil, kui on vaja uuesti reguleerida. Keerake kõigepealt kruvi T päripäeva, kuni löikeosa hakkab liikuma. Keerake seejärel kruvi vastupäeva, kuni löikeosa seiskub. Tühikäik on seadistatud õigesti siis, kui mootor töötab igas asendis ühtlaselt. Selle pöörete arvuni, mille juures löikeosa liikuma hakkab, peab jääma korralik varu.

**Soovit. tühikäigu pööretearv:** Vt. ptk. Tehnilised andmed.

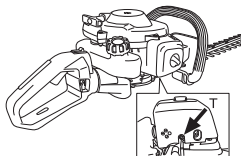

**ETTEVAATUST!** Kui tühikäigu pöörete arvu ei saa reguleerida, nii et löikeosa jääks paigale, võta ühendust teenindustöökajaga/edasimüüjaga. Ära kasuta seadet enne, kui see on korralikult reguleeritud või parandatud.

## Summuti



**TÄHELEPANU!** Teatud summutid on varustatud katalüsaatoriga. Vt. peatükki Tehnilised andmed, et kontrollida, kas sinu sael on katalüsaator.

Summuti ülesandeks on summutada müra ja suunata heitgaasid operaatorist eemale. Heitgaasid on kuumad ja võivad sisaldada sädeaineid, mis võivad tekitada tulekahju, kui läheduses on kergesti süttivaid esemeid.

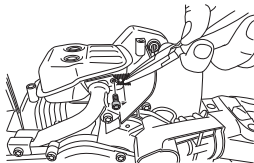

Teatud summutitüübid on varustatud erilise sädeaineid püüdva võrguga. Kui Teie seadmel on seda tüüpi summuti, puhastage võrku vähemalt kord nädalas. Selleks on soovitatav kasutada terasharja.

Katalüsaatorita summutitel tuleb võrku puhastada ja vajaduse korral seda vahetada kord nädalas. **Kahjustatud võrk tuleb välja vahetada.** Võrgu sagedane ummistumine võib viidata sellele, et karburaator ei ole korralikult reguleeritud või kütusesse on segatud liiga palju õli.

Katalüsaatoriga summutitel tuleb kord kuus võrku kontrollida ja vajaduse korral puhastada. **Kahjustatud võrk tuleb välja vahetada.** Kui võrk on sageli ummistunud, võib see olla signaaliks, et katalüsaator ei tööta täisvõimsusel. Kontrollimiseks võta ühendust oma müügiagendiga. Kui võrk on ummistunud, kuumeneb seade üle ning tagajärjeks on silindri ja kolvi kahjustused.

**TÄHELEPANU!** Ära kunagi kasuta vigastatud summutiga seadet.



**ETTEVAATUST!** Katalüsaatorsummuti on kasutamise ajal ja ka peale seismajäämist väga kuum. See kehtib ka tühikäigu puhul. Selle puudutamine võib tekitada naha põletust. Ole tuleohtu suhtes tähelepanelik!

## Jahutussüsteem

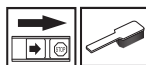

Võimalikult madala töotemperatuuri tagamiseks on seade varustatud jahutussüsteemiga.

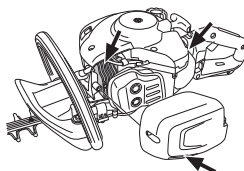

Jahutussüsteem koosneb järgnevatest osadest:

- 1 Jahutusribid silindril.
- 2 Silindrikate (juhiv jahutusõhu silindrisse).
- 3 Õhu sissevool toimub karteri kaudu (paagi sees).

Puhasta jahutussüsteemi kord nädalas harjaga, raskete tööolude puhul tihedamini. Määrduvad või ummistunud jahutussüsteemi puhul kuumeneb seade üle, mis vigastab silindrit ja kolvi.

## Süüteküünlad



Süüteküünla töövõimet mõjutavad:

- Valesti seadistatud karburaator.
- Vale õlisisu kütuses (liiga palju või vale õli).
- Määrduvad õhufilter.

Need tegurid tekitavad setteid süüteküünla elektroodidel ja võivad põhjustada tööhäireid ning käivitusraskusi.

Väikese võimsuse, raske käivitamise või ebaühtlase tühikäigu puhul kontrolli alati kõigepealt süüteküünalt, enne kui võtad

ette teisi meetmeid. Puhasta must süüteküünal ja kontrolli samal ajal, kas elektroodide vahe on 0,5 mm. Vaheta süüteküünal pärast kuuajalist kasutamist või vajaduse korral varem.

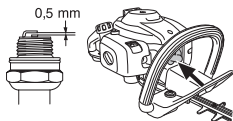

**TÄHELEPANU!** Kasuta alati soovitatud süüteküünla tüüpi! Vale süüteküünal võib vigastada kolbi või silindrit. Kontrolli, et küünaldel oleks raadiohäirete kaitse.

## Õhufilter



Puhasta õhufiltrit korrapäraselt tolmust ja mustusest, vältimaks:

- Häireid karburaatori töös
- Käivitamisraskusi
- Võimsuse vähenemist
- Mootori osade asjatut kulumist
- Liigset kütusekulu.

Puhasta õhufiltrit peale 25 tunnist tööd, tolmuemates tööoludes tihedamini.

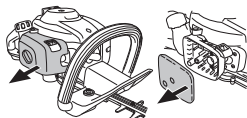

## Õhufiltri puhastamine

Eemalda õhufiltri kaitse ja demonteeri õhufilter. Pese õhufilter soojas seebilahuses puhtaks. Laske filtril kuivada ning määrige seda vastavalt juhistele.

Pikemat aega kasutatud õhufiltrit ei saa enam täiesti puhtaks. Sellepärast tuleb see korrapäraselt uuega asendada.

**Vigastatud õhufilter tuleb kohe välja vahetada.**

## Õhufiltri õlitamine

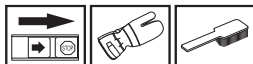

Kasutage alati HUSQVARNA filtrioili, mille art. nr. on 531 00 92-48. Et filtrioili kataks ühtlaselt filtri, on sinna lisatud lahustit. Sellepärast ei tohi õli lasta nahale sattuda.

Pane filter kilekotti ja kalla filtri peale õli. Mulju filtrit läbi kilekoti, et õli jaguneks ühtlaselt kogu filtri ulatuses. Lõpuks pigista filtrist liigne õli ja kalla kilekotist välja, misjärel paigalda filter oma kohale seadmesse. Õlitamiseks ei tohi kasutada tavalist mootorõli. See sadestub filtrist välja.



## Ülekanne



Ülekandeal on korgiga ava määre lisamiseks. Määre lisamiseks kasutage määretuubi ja lisage määret iga 25 tunni möödudes. Kasutage HUSQVARNA erimääret.

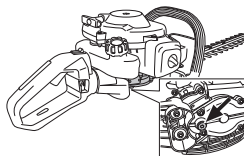

**TÄHELEPANU!** Ülekandeal ei tohi üleni määrega täita. Seadme töötamisel tekkiva soojuste mõjul määre paisub. Kui ülekandeal on täielikult määrega täidetud, võivad tihendid kahjustuda ja määre hakata pihkuma.

Tavaliselt pole nurkreduktori määret vaja asendada, väljaarvatud remondi puhul.

## Lõikeosa

Kontrollige, kas lõikeosa kruvid on õigesti paigaldatud. Pingutage neid jõumomendiga 7–10 Nm.



## Puhastamine ja määrimine.



Puhastage terad, kasutades puhastusainet 531 00 75-13 (UL22), iga kord enne ja pärast kasutamist.

Veenduge, et terakaitse ei ole kahjustatud ega deformeerunud. Viilige maha kõik kidad.

Veenduge, et lõiketerad saavad vabalt liikuda. Eemaldage ülekandeal määreaineava kork, viige ülekandeüsteemi kombivõti ja keerake edasi-tagasi.

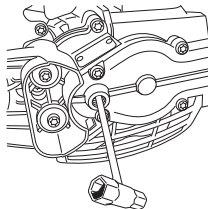

Enne pikaajalist houstumist määrige teralatte spetsiaalse määrega art.nr. 531 00 75-12 (UL 21).

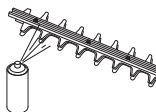

## HOOLDUS

### Hoolduskeem

Alljärgnevas on toodud seadme hooldustööde nimekirja. Enamike tööde kohta on antud ka kirjeldus osas Hooldus. Seadme kasutaja võib teha ainult selliseid hooldamis- ja korrastustöid, mida on kirjeldatud käesolevas kasutusjuhendis. Keerukamate tööde tegemiseks tuleb pöörduda volitatud töökoja poole.

Hooldus	Enne kasutamist tuleb alati:	Pärast 40-tunnist kasutamist	Pärast 100-tunnist kasutamist
Puhasta seade väljastpoolt.	Pärast masina igat kasutuskorda		
Kontrollige, et gaasihoovastiku pidur ja gaasihoovastik töötaksid ohutult.	X		
Tuleohu vähendamiseks tuleb summuti, heitgaasitoru ja mootor puhastada prahist, mustusest, lehtedest, liigest määrdest jmt.	X		
Kontrolli, kas seiskamisüliti toimib.	X		
Kontrollige, et tühikäigul noad ei liiguks.	X		
Kontrollige, et teradel poleks kahjustusi, et neil poleks pragusid, et nad oleksid terved. Kui vaja, vahetage terad.	X		
Veenduge, et terakitse ei ole kahjustatud ega deformeerunud. Kui terakaitse on kõverdunud või muul viisil kahjustatud, vahetage lõiketera välja.	X		
Kui lõikeosa on kõverdunud või muul viisil kahjustatud, tuleb see välja vahetada.	X		
Kontrollige, kas käekaitse on korras. Kahjustatud kaitse tuleb vahetada.	X		
Kontrolli, et kruvid ja mutrid oleksid korralikult kinnitatud.	X		
Kontrolli, et mootorist, kütusepaagist ja -voolikutest ei pihkuks kütust.	X		
Puhastage seadme jahutussüsteem.	X		
Puhastage õhufilter ja määrige see sisse. Kui tingimused on väga tolmused, puhasta sagedamini.	(25 tim).		
Kontrolli starterit ja starterinööri.		X	
Kontrolli, et vibratsioonisummutajad ei oleks vigastatud.		X	
Puhasta süüteküünal väljastpoolt. Võta küünal maha ja kontrolli elektroodide vahekaugust. Reguleeri vahekauguseks 0,5 mm või asenda süüteküünal uuega. Kontrolli, et süüteküünal oleks nn. raadiohäirete kõrvaldaja.		X	
Puhasta karburaatori välimine pind ja ümbrus.		X	
Lisage käigukasti määrat. Seda tuleb teha üldiselt iga 25 töötunni järel.		X	
Kontrollige, kas terade kinnituskruvid on korralikult pingutatud.		X	
Kontrolli summuti sädemepüüdja võrku ja puhasta see vajadusel (ainult katalüsaatoriga summutitel).		X	
Puhasta kütusepaak seest.			X
Kontrollige, kas kütusefilter on puhas ja kütusevoolik ilma pragude ja muude defektideta. Vajaduse korral vahetage välja.			X
Kontrolli kõik juhtmed ja ühendused.			X
Kontrollige sidurit, sidurivedrusid ja -trumlit, ega neil pole kulumise jälgi. Vajadusel pöörduge vahetamiseks volitatud töökoja poole.			X
Vaheta süüteküünal. Kontrolli, et süüteküünal oleks paigaldatud nn. raadiohäirete kõrvaldaja.			X

# TEHNILISED ANDMED

## Tehnilised andmed

Tehnilised andmed	122HD45	122HD60
<b>Mootor</b>		
Silindri maht, cm <sup>3</sup>	21,7	21,7
Silindri läbimõõt, mm	32	32
Käigu pikkus, mm	27	27
Pöörlemiskiirus tühikäigul, p/min	2900	2900
Soovituslik suurim pöörete arv, p/min	9000	9000
Maks. mootori võimsus ISO 8893 järgi, kW/ p/min	0,6/7800	0,6/7800
Katalüsaatoriga summuti	Jaa	Jaa
Seadistatavate pööretega süütesüsteem	Jaa	Jaa
<b>Süütesüsteem</b>		
Süüteküünlad	HQT-4 672201	HQT-4 672201
Elektroodide vahe, mm	0,5	0,5
<b>Kütuse- /määrimissüsteem</b>		
Bensiinipaagi maht, l	0,3	0,3
<b>Kaal</b>		
Kaal ilma kütusetega, kg	4,7	4,9
<b>Müraemissioon</b>		
(vt. märkust 1)		
Müra võimsustase, dBA	100	100
Müra võimsustase, garanteeritud L <sub>WA</sub> dBA	101	101
<b>Müratase</b>		
(vt. märkust 2)		
Ekvivalentne müra rõhutase kasutaja kõrva juures, mõõdetud EN ISO 10517 järgi, dBA:	93	94
<b>Vibratsioonitase</b>		
(vt. märkust 3)		
EN ISO 10517 järgi mõõdetud käepidemete ekvivalentsed vibratsioonitasemed (a <sub>hV,eq</sub> ), m/s <sup>2</sup>		
Eesmine/tagumine käepide:	2,9/4,9	4,1/3,6
<b>Terad</b>		
Tüüp	Kahepoolne	Kahepoolne
Pikkus, mm	450	590
Lõikekiirus, lõiget/min	4050	4050

Märkus 1: ümbritsevasse keskkonda leviva müra võimsus (L<sub>WA</sub>), mõõdetud vastavalt EÜ direktiivile 2000/14/EÜ. Seadme antud müratase mõõdeti enim müra tekitava originaalsaagimisseadme kasutamisel. Erinevus tagatava ja mõõdetava mürataseme vahel seisneb selles, et direktiivi 2000/14/EÜ alusel hõlmab tagatav müratase ka mõõtmistulemuste levi ja kõrvalekalded sama mudeli eri seadmete vahel.

2. märkus: Antud andmetel seadme helirõhutase ekvivalendi kohta on statistiline tüüplevi 1 dB (A) (standardne kõrvalekalle).

3. märkus: Antud andmetel ekvivalentse vibratsioonitase kohta on statistiline tüüplevi (standardne kõrvalekalle) 1 m/s<sup>2</sup>.

---

## TEHNILISED ANDMED

---

### EÜ kinnitus vastavusest (Kehtib vaid Euroopas)

**Husqvarna AB**, SE-561 82 Huskvarna, Rootsi, tel +46-36-146500, kinnitab käesolevaga, et hekilõikurid **Husqvarna 122HD45 ja 122HD60** alates 2011. aasta seerianumbritest ja edaspidi (aastaarv koos sellele järgneva seerianumbriga on selgelt tähistatud seadmel oleva etiketil) vastab nõuetele, mis on toodud NÕUKOGU DIREKTIIVIS:

- 2006/42/EÜ (17. mai 2006. a) „mehhanismide kohta“
- elektromagnetilise ühilduvuse direktiiv 26. veebruar 2014, **2014/30/EU**
- müradirektiiv 8. maist 2000 **2000/14/EG**. Vastavushinnang on tehtud kooskilas lisaga V.

Teave müra kohta on toodud peatükis Tehnilised andmed. Järgitud on alljärgnevaid standardeid: **EN ISO 12100-2:2009**, **CISPR 12:2007**, **EN ISO 10517:2009**

SMP Svensk Maskinprovning AB, Fyrisborgsgatan 3, SE-754 50 Uppsala, Rootsi, teostas vabatahtlikult Husqvarna AB tüübikontrolli. Sertifikaat kannab numbrit: **SEC/10/2280** - 122HD45, **SEC/10/2280** - 122HD60

Huskvarna, 1. detsember 2010



Per Gustafsson, Arendusdirektor (Husqvarna AB volitatud esindaja ja tehnilise dokumentatsiooni eest vastutaja.)

# SIMBOLU NOZĪME

## Simboli

**BRĪDINĀJUMS!** Dzīvžoga grieznes var kļūt par bīstamu darba rīku, ja to lieto nepareizi vai pavīrši, izraisot nopietnas un pat dzīvībai bīstamas traumas. Ļoti svarīgi ir izlasīt un izprast šīs lietošanas pamācības saturu.

Lūdzu izlasiet šo lietošanas pamācību uzmanīgi un pārlicinaties, ka pirms mašīnas lietošanas esat visu sapratis.

Vienmēr lietojiet:

- Atzītas aizsargaustiņas
- Apstiprinātu acu aizsargaprīkojumu

Šis ražojums atbilst spēkā esošajām CE direktīvām.

Vienmēr lietojiet atzītus aizsargcimdus.

Izmantojiet neslīdošus un stabilus zābakus vai kurpes.

Trokšņu emisijas līmenis atbilstoši Eiropas Kopienas direktīvai. Mašīnas emisijas tiek norādītas daļā Tehniskie dati un uzlīmē.

Iedarbināšanas instrukcija  
Skatiet norādījumus zem rubrikas Iedarbināšana un apstādinašana.



Motoru izslēdz, stop kontaktu pārvirzot stop pozīcijā. **UZMANĪBU!** Stop kontakts automātiski atgriežas iedarbināšanas pozīcijā. Lai izvairītos no nejaūšas iedarbināšanas, aizdedzes sveces uzgalis vienmēr ir jāatvieno no aizdedzes sveces jebkurā montāžas, kontroles un/vai apkopes gadījumā.



Vienmēr lietojiet atzītus aizsargcimdus.



Nepieciešama regulāra tīrīšana.



Pārbaudīt, apskatot.



Nepieciešams valkāt aizsargbrilles vai vizieri.





# SATURS

## Saturs

<b>SIMBOLU NOZĪME</b>	
Simboli .....	296
<b>SATURS</b>	
Saturs .....	297
Pirms iedarbināšanas ievērojiet sekojošo: .....	297
<b>IEVADS</b>	
Godājamais klient! .....	298
<b>KAS IR KAS?</b>	
Kas ir kas? .....	299
<b>VISPĀRĒJAS DROŠĪBAS INSTRUKCIJAS</b>	
Svarīgi .....	300
Individuālais drošības aprīkojums .....	300
Mašīnas drošības aprīkojums .....	301
<b>DEGVIELAS LIETOŠANA</b>	
Drošība darbā ar egvielu .....	304
Degviela .....	304
Degvielas uzpildīšana .....	305
<b>IEDARBINĀŠANA UN APSTĀDINĀŠANA</b>	
Pārbaude pirms iedarbināšanas .....	306
Iedarbināšana un apstādināšana .....	306
<b>DARBA TEHNIKA</b>	
Vispārējās darba instrukcijas .....	308
<b>APKOPE</b>	
Karburators .....	310
Trokšņa slāpētājs .....	310
Dzesēšanas sistēma .....	310
Aizdedzes svece .....	310
Gaisa filtrs .....	311
Pārnesums .....	311
Pļaušanas agregāts .....	311
Tīrīšana un ieziešana .....	311
Apkopes grafiks .....	312
<b>TEHNISKIE DATI</b>	
Tehniskie dati .....	313
Garantija par atbilstību EK standartiem .....	314

## Pirms iedarbināšanas ievērojiet sekojošo:

Uzmanīgi izlasiet ekspluatācijas instrukciju.



**BRĪDINĀJUMS!** Ilgstoša uzturēšanās troksnī var radīt nopietnas dzirdes traumas. Tapēc vienmēr lietojiet dzirdes aizsargaustīņas.



**BRĪDINĀJUMS!** Nekādos apstākļos nedrīkst bez ražotāja atļaujas izmainīt šīs mašīnas sākuma konstrukciju. Lietojiet oriģinālās rezerves daļas. Neatļautas izmaiņas un/vai neatļauti piederumi var novest pie traumām vai beigties ar tehnikas izmantotāja un citu personu nāvi.



**BRĪDINĀJUMS!** Dzīvzoga grieznes var kļūt par bīstamu darba rīku, ja to lieto nepareizi vai pavirši, izraisot nopietnas un pat dzīvībai bīstamas traumas. Ļoti svarīgi ir izlasīt un izprast šīs lietošanas pamācības saturu.

## Godājamais klient!

Apsveicam jūs ar izvēli, iegādājoties Husqvarna izstrādājumu! Husqvarna tradīcijām bagātā vēsture sākas 1689. gadā, kad karalis Kārlis XI atļāva Huskvarnas upes krastā atļāva uzcelt muskešu fabriku. Novietojums pie Huskvarnas upes bija loģisks, jo upi varēja izmantot elektroenerģijas ieguvei. Vairāk nekā 300 gadu laikā fabrika ir ražojusi visdažādākos izstrādājumus, sākot no malkas krāsnīm līdz modernām virtuves mašīnām, šujmašīnām, velosipēdiem, motocikliem utt. 1956. gadā tika izlaista pirmā zālāja plaujmašīna un 1959. gadā pirmais motorzāģis, kurus Husqvarna ražo joprojām.

Husqvarna šodien ir pasaulē vadošais mežu un dārzu izstrādājumu ražotājs, kura produktus raksturo kvalitāte un augsti tehniskie parametri. Biznesa idejas pamatā ir motorizētu izstrādājumu izstrādāšana, mārketingu un ražošanu meža un dārzu kā arī celtniecības vajadzībām. Husqvarna mērķis ir būt avangardā ergonomikas, ērtību, drošības un vides saudzēšanas jomās, tāpēc izstrādājumi tiek pastāvīgi uzlaboti tieši šajos aspektos.

Mēs esam pārliecināti, ka jūs ar gandarījumu novērtēsiet mūsu produktu kvalitāti un tehniskās iespējas. Jebkurš mūsu izstrādājumu pirkums nodrošina jums profesionālu palīdzību, kad nepieciešams remonts un apkope. Ja precīzi jūs nopērkat citur nekā mūsu specializētos veikalos, uzziniet, kur atrodas tuvākā specializētā servisa darbnīca.

Mēs ceram, ka Jūs būsit apmierināts ar iegādāto mašīnu un tā Jums izcili kalpos daudzus gadus. Atcerieties, ka šī lietošanas pamācība ir svarīgs dokuments. Ievērojot tās saturu (lietošana, serviss, apkope utt.), Jūs būtiski pagarināsiet mašīnas mūžu un tās otrreizējo vērtību. Ja jūs pārdosiet to, nododiet lietošanas pamācību jaunajam īpašniekam.

Paldies, ka jūs lietojat Husqvarna izstrādājumu!

Husqvarna AB pastāvīgi strādā, lai pilnveidotu savus izstrādājumus un tāpēc saglabā tiesības izdarīt izmaiņas, piem., izstrādājumu formā un izskatā bez iepriekšēja paziņojuma.

## KAS IR KAS?

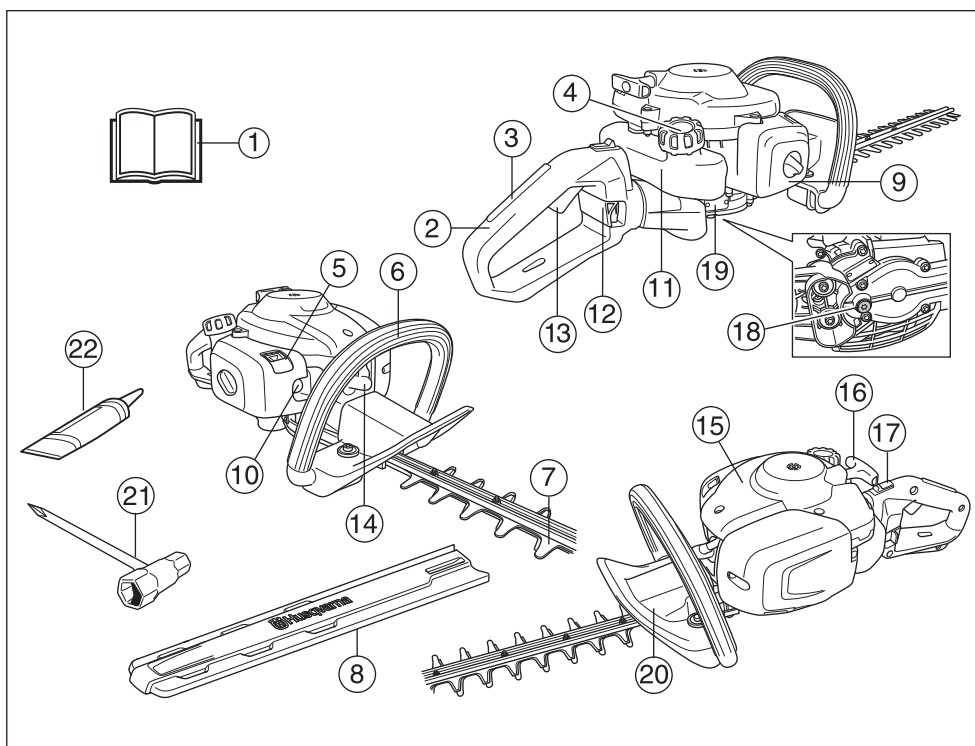

### Kas ir kas?

- |                                |  |
|--------------------------------|--|
| 1 Lietošanas pamācība          | 12 Roktura drošinātājs 122HD60                 |
| 2 Rokturis                     | 13 Droseļvārsta regulators                     |
| 3 Droseles blokators           | 14 Aizdedzes sveces uzgalis un aizdedzes svece |
| 4 Tvertnes vāks                | 15 Cilindra vāks                               |
| 5 Droseļvārsts                 | 16 Startera rokturis                           |
| 6 Priekšējais rokturis         | 17 Stop slēdzis                                |
| 7 Asmens un asmens aizsargs    | 18 Smērvielas uzpilde, reduktors               |
| 8 Transporta aizsargaprikojums | 19 Pārnesums                                   |
| 9 Gaisa filtra vāks            | 20 Rokas aizsargs                              |
| 10 Degvielas sūknis            | 21 Kombinētā atslēga                           |
| 11 Degvielas tvertne           | 22 Ziedes spiedne                              |

# VISPĀRĒJAS DROŠĪBAS INSTRUKCIJAS

## Svarīgi

### SVARĪGI!

Mašīna ir konstruēta vienīgi zaru un krūmu griešanai.

Nekad nelietojiet mašīnu, kas ir pārveidota tā, ka tā neatbilst sākuma konstrukcijai.

Nekad nelietojiet mašīnu, ja esat noguris, ja esat dzēris alkoholiskus dzērienus, vai, ja lietojiet medikamentus, kas var ietekmēt redzi, prāta spējas, vai koordināciju.

Lietojiet individuālo drošības aprīkojumu. Skatīt norādījumus zem rubrikas Individuālais drošības aprīkojums.

Nekad nelietojiet mašīnu ekstremālos laika apstākļos, tādos kā liels sals vai ļoti karstā un/vai mitrā klimatā.

Nekad nelietojiet bojātu mašīnu. Ievērojiet šajā pamācībā norādītās apkopes, pārbaudes un servisa instrukcijas.

Noteiktus labojumus un servisu var veikt tikai apmācīti speciālisti. Skatīt norādījumus zem rubrikas Apkope.

Pirms iedarbināšanas jābūt piemontētiem visiem vākiem un aizsargiem. Lai izvairītos no elektriskās strāvas trieciena, raugiet, lai aizzedzes sveces uzgalis un sveces kabelis ir nebojāti.



**BRĪDINĀJUMS!** Šis aparāts darbības laikā rada elektromagnētisko lauku. Pie nosacītiem apstākļiem šis lauks var traucēt aktīvā vai pasīvā medicīniskā implanta darbību. Lai mazinātu risku gūt nopietnus vai dzīvībai bīstamus ievainojumus, personām ar medicīnisko implantu iesakām pirms aparāta ekspluatācijas konsultēties ar savu ārstu un medicīniskā implanta ražotāju.



**BRĪDINĀJUMS!** Darbinot motoru slēgtā vai slikti ventilētā telpā, var iestāties nāve nosmokot vai saindējoties ar oglekļa monoksīdu.



**BRĪDINĀJUMS!** Nekad neļaujiet bērniem lietot mašīnu vai būt tās tuvumā. Sakarā ar to, ka mašīna ir aprīkota ar atspertu stop kontaktu, kas atrodas uz iedarbināšanas roktura un to var iedarbināt ar mazu ātrumu un mazu spēku, arī mazi bērni noteiktos apstākļos var panākt spēku, lai iedarbinātu mašīnu. Tas var izsaukt nopietnu miesas bojājumu risku. Tāpēc gadījumos, kad mašīna netiek pieskatīta, noņemiet aizzedzes sveces uzgali.



**BRĪDINĀJUMS!** Nepareizi naži var palielināt nelaimes gadījumu risku.

## Individuālais drošības aprīkojums

### SVARĪGI!

Dzīvzoga grieznes var kļūt par bīstamu darba rīku, ja to lieto nepareizi vai pavirši, izraisot nopietnas un pat dzīvībai bīstamas traumas. Ļoti svarīgi ir izlasīt un izprast šīs lietošanas pamācības saturu.

Jebkuros mašīnas lietošanas gadījumos ir jālieto valsts iestāžu atzīts individuālais aizsargaprīkojums. Individuālais aizsargaprīkojums nesamazina traumu risku, bet tikai samazina ievainojuma bīstamības pakāpi nelaimes gadījumā. Lūdziet pārdevēja palīdzību, izvēloties nepieciešamo aprīkojumu.



**BRĪDINĀJUMS!** Lietojot dzirdes aizsargaustīņas, esiet vienmēr uzmanīgs, lai dzirdētu brīdinājumu signālus vai saucienus. Dzirdes aizsargaustīņas noņemiet uzreiz, kad motors apstādināts.

### AIZSARGAUSTĪNAS

Lietojiet aizsargaustīņas ar pietiekošu trokšņu slāpēšanas spēju.



### ACU AIZSARGAPRĪKOJUMS

Vienmēr ir jālieto apstiprināts acu aizsargaprīkojums. Atzītas aizsargbrilles jālieto arī tad, ja tiek izmantots vizieris. Atzītas aizsargbrilles ir tādas, kas atbilst ASV standarta ANSI Z87.1 vai ES valstu standarta EN 166 prasībām.



### CIMDI

Cimdi jālieto nepieciešamības gadījumos, piemēram, montējot griešanas aprīkojumu.



### ZĀBAKI

Izmantojiet nesliedošus un stabilus zābakus vai kurpes.



# VISPĀRĒJAS DROŠĪBAS INSTRUKCIJAS

## APĢĒRBS

Lietojiet pret iepilsumiem izturīga auduma apģērbu un izvairieties no pārāk vaļīgām drēbēm, kas viegli ieķeras krūmos un zaros. Vienmēr valkājiet izturīgas garās bikses.

Negreznējieties ar rotas lietām, nevelciet šortus, sandales un nestrādājiet basām kājām. Uzmanieties, lai mati nekarājas uz pleciem.

## PIRMĀS PALĪDZĪBAS APTIECIŅA

Pirmās medicīniskās palīdzības aptieciņai ir vienmēr jābūt pa rokai.



## Mašīnas drošības aprikojums

Šajā nodaļā tiek paskaidrota mašīnas drošības detaļu nozīme, to funkcijas un kā tiek veikta to kontrole un apkope, lai garantētu drošības aprikojuma nevainojamu darbību. Lai atrastu šīs detaļas jūsu mašīnā, skatiet nodaļu Kas ir kas?

Mašīnas mūža garums var saīsināties un var pieaugt nelaiemes gadījumu risks, ja pareizi netiek veikta mašīnas apkope un, ja servisu un/vai remontu neveic profesionāli. Ja jums ir nepieciešama papildu informācija, sazinieties ar tuvāko servisa darbnīcu.

### SVARĪGI!

Mašīnas servisu un labošanu var veikt personas ar speciālu izglītību. Īpaši tas attiecas uz mašīnas drošības aprikojumu. Ja mašīna neatbilst zemāk uzskaitītās kontroles prasībām, jums ir jāgriežas servisa darbnīcā. Jebkuras mūsu preces iegāde garantē profesionālas labošanas un servisa pieejamību. Ja pārdevējs, kas jums pārdeva mašīnu, nav mūsu firmas dileris, palūdziet no viņa tuvākā specializētā servisa adresi.



**BRĪDINĀJUMS! Nekad nelietojiet mašīnu ar bojātu drošības aprikojumu. Mašīnas drošības aprikojums ir jākontrolē un jāuztur, pamatojoties uz šajā nodaļā izklāstīto instrukciju. Ja jūsu mašīna neatbilst kontroles prasībām, nododiet to labošanai servisa darbnīcā.**

## Droseles blokators

Droseles blokators ir konstruēts, lai novērstu droseles netišu iedarbināšanu. Kad jūs nospiežat blokatoru (A) (satverot rokturi), tas atbrīvo droseles gaili (B). Kad jūs atlaižat rokturi, tad droseles gailis un Droseles blokators atgriežas savās izejas pozīcijās. Šo kustību izraisa divas atsevišķas atsperes. Šis

izkārtrojums nozīmē, ka drosele automātiski ieslēdzas tukšgaitas pozīcijā, kad rokturis tiek atlaists.

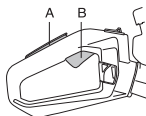

Pārliecināties, ka drosele ir nobloķēta tukšgaitā, kad droseles blokators ir savā izejas pozīcijā.



Nospiediet droseles blokatoru un pārliecināties, ka tas atgriežas sākotnējā pozīcijā, kad to atkal palaizāt.

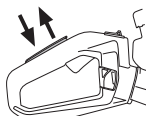

Pārbaudiet, vai drosele un Droseles blokators kustās brīvi un, ka atsperes darbojas pareizi.

Lasiet norādījumus zem rubrikas Iedarbināšana Iedarbiniet dzīvzoga grieznes ar pilnu akselerāciju. Atlaidiet akseleratora slēdzi un pārbaudiet, ka naži apstājas un paliek miera stāvoklī. Ja naži ir kustībā, kad akseleratora slēdzis ir brīvgaitas pozīcijā, jāregulē ir karburatora brīvgaita.. Lasiet norādījumus zem rubrikas Apkope.

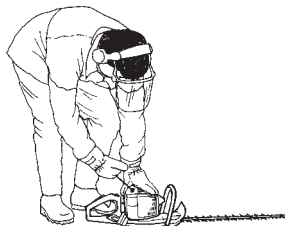

## Stop slēdzis

Lietojiet stop slēdzi, lai izslēgtu motoru.

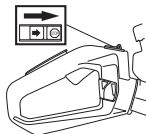

Iedarbiniet motoru un pārliecināties, ka motors apstājas, kad stop slēdzi pārbīda uz stop pozīciju. Stop kontakts automātiski atgriežas iedarbināšanas pozīcijā. Lai izvairītos no nejaušas iedarbināšanas, aizdedzes sveces uzgalis vienmēr ir jāatvieno no aizdedzes sveces jebkurā montāžas, kontroles un/vai apkopes gadījumā.

# VISPĀRĒJAS DROŠĪBAS INSTRUKCIJAS

## Rokas aizsargs



Rokas aizsargam ir vienmēr jāaizsargā roka, lai tā nenonāk kontaktā ar darbībā esošiem nažiem, piemēram, ja lietotājs zaudē satvērienu ap priekšējo rokturi.

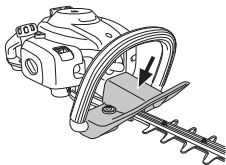

Pārbaudiet vai rokas aizsargs ir cieši piestiprināts.

Pārbaudiet vai rokas aizsargs nav bojāts.

## Vibrāciju samazināšanas sistēma



Jūsu mašīna ir aprīkota ar vibrāciju slāpēšanas sistēmu, kas ir konstruēta, lai mazinātu vibrācijas un padarītu darbu maksimāli vieglāku.

Vibrāciju slāpēšanas sistēma samazina vibrāciju pārvadīšanu starp motora bloku/griešanas aprīkojumu un mašīnas rokturiem.

Dzinēja bloku, ieskaitot asmeņus, var apturēt uz stūres, izmantojot četras gumijas bukses.

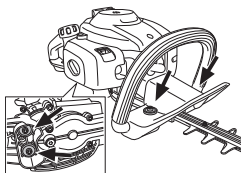

Regulāri pārbaudiet, vai vibrāciju slāpēšanas aprīkojumā nav redzamas plaisas un deformācijas. Pārbaudiet, vai vibrāciju slāpēšanas elementi ir kārtībā un cieši piestiprināti.



**BRĪDINĀJUMS!** Personām ar asinsrites traucējumiem pārmērīga atrašanās vibrāciju ietekmē var izraisīt asinsrites vai nervu sistēmas saslimšanu. Apmeklējiet ārstu, ja jūtat pārmērīgas vibrāciju ietekmes simptomus. Tie var būt tirpšana, nejutīgums, kutināšanas izjūtas, "dūrieni", sāpes, normāla spēka pazušana vai pavājināšanās, izmaiņas ādas krāsā un tās struktūrā. Šie simptomi parasti ir novērojami pirkstos, rokās vai locītavās. Risks ieaug pie zemām temperatūrām.

## Trokšņa slāpētājs



Trokšņu slāpētājs ir konstruēts, lai iespējami maksimāli mazinātu troksni un, lai novirzītu motora izplūdes gāzes prom no lietotāja. Ar katalizatoru aprīkots klusinātājs ir paredzēts arī izplūdes gāzēs esošo kaitīgu vielu samazināšanai.



Valstis ar siltu un sausu klimatu ugunsgrēku risks ir pašsaprotams. Tāpēc daži trokšņu slāpētāji ir aprīkoti ar tā saucamo dzirksteļu uztveršanas režģi. Pārlicinieties, vai jūsu mašīnas trokšņu slāpētājam ir šāds režģis.



Trokšņu slāpētāja ekspluatācijā ļoti svarīgi ir sekot kontroles, apkopes un servisa instrukcijām.

Nekad nelietojiet mašīnu ar bojātu trokšņu slāpētāju.



Regulāri pārbaudiet, vai trokšņu slāpētājs ir stingri piestiprināts mašīnai.



Ja jūsu mašīnas trokšņu slāpētājam ir dzirksteļu aizturēšanas režģis, tas ir regulāri jātīra. Piesērējis režģis izraisīs motora pārkaršanu un var radīt nopietnu motora bojājumus.

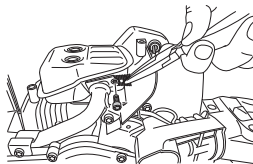

**BRĪDINĀJUMS!** Trokšņu slāpētājs ar katalizatoru ļoti sakarst darba laikā, kā arī kādu laiku pēc apstāšanās. Tas attiecas arī uz darbību tukšgaitā. Pieskaršanās tam var izraisīt ādas apdegumus. Ievērojiet ugunsdrošību!

# VISPĀRĒJAS DROŠĪBAS INSTRUKCIJAS



**BRĪDINĀJUMS!** Trokšņu slāpētājs satur kancerogēnas vielas. Ja trokšņu slāpētājs ir bojāts, izvairieties no tieša kontakta ar šīm vielām.



**BRĪDINĀJUMS!** Ievērojiet, ka: Motora izplūdes gāzes ir karstas un var saturēt dzirksteles, kas var izraisīt ugunsgrēku. Nekad nedarbiniet mašīnu telpās vai viegli uzliesmojošu materiālu tuvumā.

## Asmens un asmens aizsargs



Asmeņu (1) ārējā daļa ir veidota tā pat kā asmens aizsargi. Asmens aizsargs ir paredzēts tam, lai nepieļautu kādas ķermeņa daļas nonākšanu kontaktā ar asmeņiem.

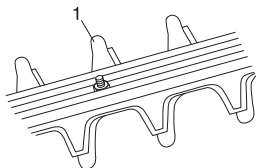

Pārbaudiet nažu aizsargu, lai tas nav bojāts un deformēts. Ja griezējmezgls ir ieliekts vai bojāts, nomainiet to.

## Pārnesums

Pēc mašīnas darba pārnesums ir karsts. Lai neapdedzinātos nepieskarieties pārnesumam.

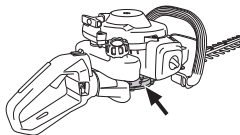

# DEGVIELAS LIETOŠANA

## Drošība darbā ar degvielu

Nekad nedarbiniet mašīnu:

- 1 Ja uz tā ir uzlijusi degviela. Saslaukiet izlijušo un ļaujiet degvielas atlikumiem izgarot.
- 2 Ja jūs esat aplējuši sevi vai savas drēbes ar degvielu, pārģērbieties. Normāzģērbiet tās ķermeņa daļas, kas bija kontaktā ar degvielu. Izmantojiet ziepes un ūdeni.
- 3 Ja mašīnai pamanat degvielas sūci. Regulāri pārbaudiet, vai degvielas tvertnes vākā un degvielas vadods nav sūces.

## Transporta un uzglabāšana

- Uzglabājiet un pārvadājiet mašīnu un degvielu tā, ka nekāda noplūde vai garaiņi nevar nonākt kontaktā ar dzirkstelēm vai atklātu liesmu, piemēram, no elektriskām mašīnām, elektriskiem motoriem, elektrokontaktiem/strāvas slēdžiem vai apkures katliem.
- Vienmēr glabājiet un pārvadājiet degvielu tikai speciāli šiem nolūkiem atzītās tvertnēs.
- Pirms noliekat mašīnu glabāties uz ilgāku laiku, izceciniet visu degvielu. Noskaidrojiet tuvākajā DUS, kur ir atļautas vietas pārpalikušas degvielas izgāšanai.
- Raugiet, lai pirms novietošanas ilgstošā uzglabāšanā mašīna ir labi notīrīta un tai ir veikts pilnīgs serviss.
- Kad pārvadājat vai uzglabājat mašīnu, vienmēr uzlieciet griešanas aprikojuma transportēšanas aizsargu.
- Aparātu var droši pārvadāt transportēšanas laikā.



**BRĪDINĀJUMS!** Esiet ļoti uzmanīgs, apejoties ar degvielu. Atcerieties, ka pastāv aizdegšanās, eksplozijas un garaiņu ieeļpošanas risks.

## Degviela

**UZMANĪBU!** Iekārta ir aprīkota ar divtaktu dzinēju un tā ir jādarbina ar benzīnu un divtaktu dzinējiem piemērotas eļļas maisījumu. Ļoti svarīgi ir noteikt precīzu eļļas daudzumu, lai iegūtu pareizu maisījumu. Maisot nelielu degvielas daudzumu, pat nelielas neprecizitātes var būtiski ietekmēt maisījuma sastāvdaļu attiecības.



**BRĪDINĀJUMS!** Degviela un degvielas tvaiki ir ļoti ugunsbīstami un var izraisīt nopietnas traumas gan ieelpojot, gan nokļūstot uz ādas. Tāpēc esiet ļoti uzmanīgs, rīkojoties ar degvielu un darbā ar degvielu nodrošiniet labu ventilāciju.

## Benzīns



**UZMANĪBU!** Degvielai vienmēr izmantojiet kvalitatīvu benzīnu ar oktānskaitli ne mazāku par 90 (RON), kas sajaukts ar eļļu. Ja jūs mašīna ir aprīkota ar katalizatoru (skatīt rubriku "Tehniskie dati"), vienmēr ir jālieto kvalitatīvs bezsvina benzīna maisījums ar eļļu. Benzīns ar svīnu bojā katalizatoru.

Ja ir pieejams videi saudzīgais, tā saucamais alkilāta benzīns, jālieto ir tas.



- Ieteicamais zemākais oktāna skaitlis ir 90 (RON). Ja izmantojat benzīnu ar zemāku oktāna skaitli par 90, motors var sākt detonēt. Tas palielina motora temperatūru, kas, savukārt, var izraisīt smagas motora avārijas.
- Ja jūs nepārtraukti strādājat ar augstiem apgriezieniem, ir ieteicams lietot degvielu ar augstāku oktānskaitli.

## Divtaktu eļļa

- Lai iegūtu vislabāko rezultātu un spējas, izmantojiet HUSQVARNA divtaktu motoreļļu, kas ir speciāli radīta mūsu divtaktu motoriem ar gaisa dzesēšanas sistēmas.
- Nekad neizmantojiet divtaktu eļļu, kas paredzēta ūdens dzesēšanas sistēmas motoriem, tā saucamo outboardoil (sauc par TCW).
- Nelietojiet eļļu, kas paredzēta četraktu motoriem.
- Zema eļļas kvalitāte vai pārāk treks eļļas/degvielas maisījums vai sabojāt katalizatoru un samazināt tā darba mūžu.
- Maisījuma proporcijas  
1:50 (2%) ar HUSQVARNA divtaktu eļļu.  
1:33 (3%) ar citām eļļām, kas izstrādātas ar gaisu dzesējamiem divtaktu motoriem, klasificētiem priekš JASO FB/ISO EGB.

Benzīns, litros	Divtaktu eļļa, litros	
	2% (1:50)	3% (1:33)
5	0,10	0,15
10	0,20	0,30
15	0,30	0,45
20	0,40	0,60



# DEGVIELAS LIETOŠANA

## Degvielas sajaukšana

- Maisiet benzīnu un eļļu tirā traukā, kas ir paredzēts degvielām.
- Ielejiet pusi vajadzīgā benzīna daudzuma. Tad pielejiet visu daudzumu eļļas. Samaisiet (sakratiet) degvielas maisījumu. Tad pielejiet atlikušo benzīnu.
- Pirms iepildīšanas mašīnas tvertnē pamatīgi samaisiet (sakratiet) degvielas maisījumu.

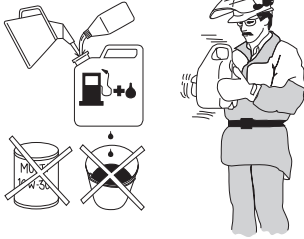

- Degvielas daudzumu sagatavojiet ne vairāk kā viena mēneša lietošanai.
- Ja mašīna netiek lietota ilgāku laiku, iztukšojiet un iztīriet degvielas tvertni.



**BRĪDINĀJUMS!** Katalizatora trokšņu slāpētājs ir ļoti karsts gan darbības laikā, gan arī pēc izslēgšanas. Tas attiecas arī uz darbību tukšgaitā. Esiet uzmanīgs un sevišķi ievērojiet ugunsdrošību, kad darbojaties tuvu viegli uzliesmojošām vielām un/vai gāzēm.

## Degvielas uzpildīšana



**BRĪDINĀJUMS!** Sekojošie uzmanības pasākumi mazinās aizdegšanās risku:

Nesmēķējiet un neturiet siltus priekšmetus degvielas tuvumā.

Vienmēr izslēdziet motoru, pirms degvielas uzpildīšanas.

Atkārtoti piepildiet degvielu tikai labi vēdināmā vietā. Nekad nepiepildiet degvielu iekšstelpās.

Pirms degvielas uzpildīšanas izslēdziet motoru un ļaujiet tam dažas minūtes atdzist.

Atveriet degvielas tvertnes vāku lēnām, lai iespējamais spiediens tiek samazināts lēnām.

Pēc degvielas uzpildīšanas rūpīgi noslēdziet degvielas tvertnes vāku.

Pirms iedarbināšanas vienmēr pārvietojiet mašīnu projām no degvielas uzpildīšanas vietas un avota.

- Lietojiet degvielas tvertni ar aizsargapriekojumu pret pārplūšanu.
- Notīriet ap degvielas tvertnes vāku. Netīrumi, kas nonāk tvertnē var izraisīt traucējumus darbā.
- Pārliecinieties, ka degviela ir labi samaisīta, sakratot degvielas trauku pirms uzpildīšanas.

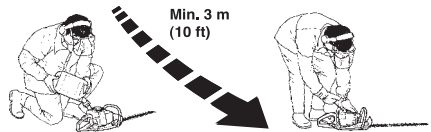

# IEDARBINĀŠANA UN APSTĀDINĀŠANA

## Pārbaude pirms iedarbināšanas



- Pārbaudiet darba zonu. Novāciet priekšmetus, kas var tikt izmesti, darba gaitā tiem pieskatoties. .
- Pārbaudiet griešanas aprikojumu. Nekad neizmantojiet neasus, ieplaisājušus vai bojātus nažus.
- Pārbaudiet vai mašina ir pilnīgi labā stāvoklī. Pārbaudiet vai visas skrūves un uzgriežņi ir pievilkti.
- Raugiet, lai pārnese ir labi ieeļļota. Lasiet norādījumus zem rubrikas Pārnesums.
- Pārbaudiet vai griešanas aprikojums vienmēr apstājas tukšgaitā.
- Izmantojiet mašīnu vienīgi tam, kam tā paredzēta.
- Raugiet, lai kārtībā ir rokturis un drošības aprikojums. Nekad neizmantojiet mašīnu, kurai trūkst kāda detaļa vai tā ir izmanīta pretrunā ar specifikāciju.
- Pirms mašīnas iedarbināšanas visiem vākiem ir jābūt pareizi piemontētiem un bez defektiem.

## Iedarbināšana un apstādināšana



**BRĪDINĀJUMS!** Pirms mašīnas iedarbināšanas, ir jāpiestiprina viss pārnesekārba karteris, citādi sajūgs var nonākt nost un izraisīt ievainojumus.

Pirms iedarbināšanas pārvietojiet mašīnu vismaz 3 m no degvielas uzpildes vietas. Novietojiet mašīnu uz cietas virsmas. Atcerieties, ka naži var sākt darboties līdz ar motora iedarbināšanu. Raugiet, lai naži nepieskaras kādam priekšmetam. Raugiet, lai darba zonā neuzturas nepiederošas personas, pretējā gadījumā pastāv risks iegūt nopietnas traumas. Drošības attālums ir 15 metri.

## Ja motors ir auksts



**Gaisa vārsts:**

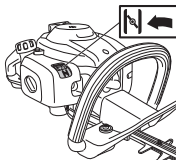

Iestādiet gaisa vārstu "choke" pozīcijā.



**Degvielas sūkņis:** Vairākas reizes (aptuveni 6) uzspiediet uz degvielas rokas pumpņa (gumijas membrānas) līdz degviela nokļūst līdz dzinējam. Tam nav jāpiepildās pilnībā.

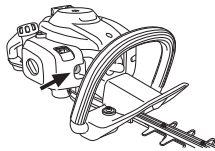

## Iedarbināšana



Pieturiet ar kreiso roku mašīnas korpusu stingri pie zemes (IEVĒROT! Ne ar kāju palīdzību!). Satveriet startera rokturi ar labo roku un lēnām izvelciet startera auklu, kamēr jūtat pretestību (startera saķeri), un tad raujiet auklu strauji un spēcīgi. **Nekad nesatīniet startera auklu ap roku.**

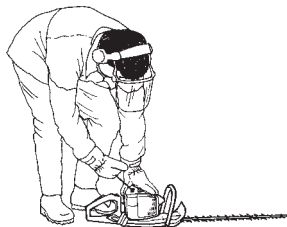

Kad motors iedarbojas, nekavējoties pavirziet atpakaļ droses regulētāju un veiciet atkārtotu iedarbināšanas mēģinājumu līdz motors iedarbojas.

**UZMANĪBU!** Ja gaisa vārsta vadība ir ieslēgta tās sākotnējā stāvoklī, dzinējs darbojas ar palielinātu ātrumu, tā sauktajā droses sākuma stāvoklī, un tad sāk rotēt asmeņi. Droses sākuma stāvoklis tiek palaists ar droselēšanu, izmantojot droses sviu.

**UZMANĪBU!** Startera auklu neizvelciet pilnīgi līdz galam un arī nelaidiet to vaļā no pilnīgi izvilktā stāvokļa. Tā var sabojāt mašīnu.

# IEDARBINĀŠANA UN APSTĀDINĀŠANA

## Ja motors ir silts



Pieturiet ar kreiso roku mašīnas korpusu stingri pie zemes (IEVEROT! Ne ar kāju palīdzību!). Satveriet startera rokturi ar labo roku un lēnām izvelciet startera auklu, kamēr jūtat pretestību (startera sākeri), un tad raujiet auklu strauji un spēcīgi. **Nekad nesatiniet startera auklu ap roku.**

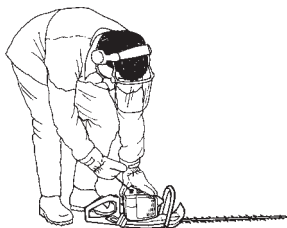

## Apstādināšana

Motoru izslēdz, stop kontaktu pavirzot stop pozīcijā.

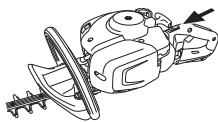

### UZMANĪBU!

Stop kontakts automātiski atgriežas iedarbināšanas pozīcijā. Lai izvairītos no nejausās iedarbināšanas, aizdedzes sveces uzgalis vienmēr ir jāatvieno no aizdedzes sveces jebkurā montāžas, kontroles un/vai apkopes gadījumā.

## Vispārējās darba instrukcijas

### SVARĪGI!

Šī nodaļa apskata pamata drošības noteikumus darbā ar dzīvīgo grieznēm.

Ja nonākat situācijā, kur jums nav skaidrs, kā rīkoties turpmāk, prasiet speciālista padomu. Sazinieties ar jūsu dīleri vai servisa darbnīcu.

Izvairoties no tādas lietošanas, kurai jūs neuzskatāt sevi par pietiekoši kvalificētu.



**BRĪDINĀJUMS!** Mašīna var izraisīt nopietnas ķermeņa traumas. Uzmanīgi izlasiet drošības instrukciju. Iemācieties pareizi lietot mašīnu.



**BRĪDINĀJUMS!** Griešanas rīks. Neaiztieciet rīku, vispirms neizslēdzot motoru.

## Drošības instrukcijas apkārtējiem

- Nekad neļaujiet bērniem izmantot mašīnu.
- Pārliecinaties, ka tuvumā neatrodas cilvēki vai dzīvnieki, kas var nonākt saskarē ar griešanas aprīkojumu.
- Ievērojiet, lai darba vietā neviens neatrastos jums tuvāk par 15 m.
- Nekad neļaujiet citiem izmantot mašīnu, ja neesat pilnīgi pārliecināts, vai viņi sapratuši lietošanas pamācību.
- Nekad nestrādājiet, stāvot uz trepēm vai paliktņā vai kādā cita nenostiprinātā paaugstinājuma.



- Paturiet prātā, ka operators ir atbildīgs par negadījumiem var briesmām, kas tiek radītas citiem cilvēkiem vai viņu īpašumam.

## Drošības instrukcijas darba laikā



- Vienmēr ienemiet drošu un stabilu darba stāju.
- Nekādā gadījumā neatstājiet šo iekārtu bez uzraudzības, ja tās motors darbojas.
- Mašīnu vienmēr turiet ar abām rokām. Turiet mašīnu sev priekšā.

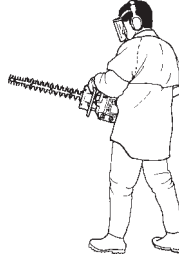

- Raugiet, lai rokas un kāju pēdas nenonākt kontaktā ar griešanas aprīkojumu, kad mašīna ir darbībā.

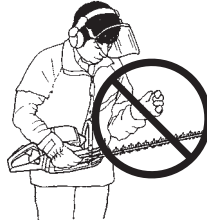

- Kad motors tiek izslēgts, turiet rokas un kāju pēdas prom no griešanas aprīkojuma kamēr tas pilnīgi apstājas.
- Uzmanieties no zaru gabaliņiem, kas tiek izmesti griešanas laikā.
- Negrieziet pārāk tuvu zemei. Tādā veidā var tikt pacelti un izsviesti asmeņi vai citi priekšmeti.
- Pārbaudiet apgriežamo objektu, vai tajā nav svešķermeņu, tādi kā elektrība vadi, kukaini un dzīvnieki vai priekšmeti, kas var sabojāt griešanas aprīkojumu, piemēram, metāla priekšmeti.
- Ja jūs trāpāt kādam svešķermenim vai rodas vibrācijas, jums ir mašīna jāapstādina. No aizdedzes sveces noņemiet sveces kabeli. Pārbaudiet vai mašīna nav bojāta. Salabojiet iespējamās bojājumus.
- Ja kaut kas iekeras nažos darba laikā, pirms nažu tīrīšanas pilnīgi jāapstādina motors un sveces kabelis jāatvieno no aizdedzes sveces.

## DARBA TEHNIKA

Ja asmeņi iestrēgst, tos var atbrīvot, ievietojot pārnesumkārbas karteri kombinēto atslēgu. Noņemiet nost smērvielas aizbāzni, ievietojiet kombinēto atslēgu zobpārvadā un pagrieziet to uz priekšu un atpakaļ.

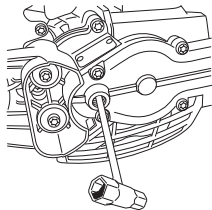

### Drošības instrukcijas pēc darba pabeigšanas



- Kad mašīna netiek izmantota, uz griešanas aprikojuma vienmēr ir jāuzliek transportēšanas aizsargs.
- Pirms veicat tīrīšanu, labošanu un pārbaudišanu, pārlecinieties, vai griešanas aprikojums ir apstājies. Noņemiet no sveces aizdedzes kabeli.
- Remontējot griešanas aprikojumu, vienmēr izmantojiet izturīgus cimdus. Tas ir ļoti ass un tāpēc ļoti vienkārši var gūt ievainojumus.



- Glabājiet mašīnu bērniem nepieejamā vietā.
- Labojot mašīnu, vienmēr izmantojiet tikai oriģinālās detaļas.

### Pamata darba tehnika

- Griežot dzīvzoga sānus, strādājiet ar svārstveida kustībām no apakšas uz augšu.
- Akselerāciju piemērojiet pēc slodzes.
- Griežot dzīvzogu, motoram ir jābūt novērstam no dzīvzoga.
- Lai gūtu vislabāko līdzsvaru, turiet mašīnu pēc iespējas tuvāk ķermenim.

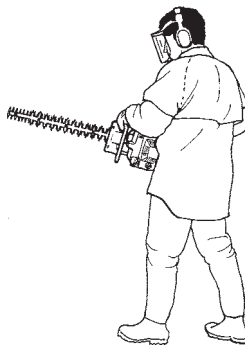

- Raugiet lai griešanas aprikojuma gals nepieskaras zemei.
- Neforsējiet darbu, bet pārvietojieties mēreni, lai visi zari tiek nogriezti tā, lai tie veido gludu virsmu.

### 122HD60

Dzīvzogu griezēja aizmugurējo rokturi var noregulēt piecos stāvokļos, izvelkot ārā fiksatoru. Skat. attēlu. Kad rokturis ir noregulēts, dzīvzogu griezējam ir jāatrodas tukšgaitā, nevis jādarbojas.

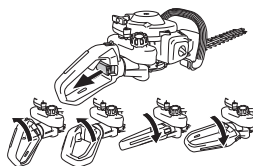

- Darba laikā rokturim vienmēr jābūt pavērstam augšup, neatkarīgi no tā, kādā virzienā būtu vērstā mašīna.

## Karburators

### Brīvgaits apgriezienu skaita regulēšana

Pirms tiek uzsākti jebkādi pierēgulēšanas darbi, jāpārbauda gaisa filtra tīrība un jāpārlecinās, vai gaisa filtra vāciņš ir savā vietā. Pārlecinieties, vai droseles sākuma stāvoklis ir izslēgts.

Ja ir nepieciešams pārregulēt, pielāgojiet brīvgaits apgriezienu skaitu, izmantojot brīvgaits skrūvi T. Vispirms grieziet T skrūvi pulksteņa rādītāja kustības virzienā, līdz griešanas ierice sāk rotēt. Pēc tam pagrieziet skrūvi pretēji pulksteņa rādītāja kustības virzienam, līdz griešanas ierices rotācija apstājas. Brīvgaits apgriezienu skaits ir pareizi noregulēts, ja dzinējs darbojas nevainojami jebkurā stāvoklī. Brīvgaits apgriezienu skaitam ir jābūt zemākam par ātrumu, ar kādu griešanas aprikojums sāk rotēt.

**Ieteicams brīvgaits apgriezienu skaits:** Skatīt nodaļu Tehniskie dati.

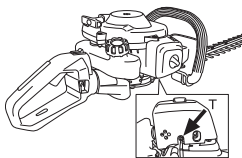

**BRĪDINĀJUMS!** Ja brīvgaits apgriezienu skaitu nav iespējams noregulēt tā, ka griešanas aprikojums nerotē, nepieciešams griezties pie jūsu dīlera/servisa darbnīcā. Nekad neizmantojiet mašīnu pirms tā nav precīzi pierēgulēta vai salabota.

## Trokšņa slāpētājs



**UZMANĪBU!** Daži trokšņu slāpētāji ir aprīkoti ar katalizatoru. Lai pārlecinātos vai jūsu mašanai ir iebūvēts katalizators, skatiet nodaļu Tehniskie dati.

Trokšņu slāpētājs ir konstruēts, lai mazinātu trokšņu līmeni un lai novirzītu izdedžu gāzes prom no lietotāja. Izdedžu gāzes ir karstas un var saturēt dzirksteles, kas var izraisīt ugunsgrēku, ja tās skar sausu, viegli degošu vielu.

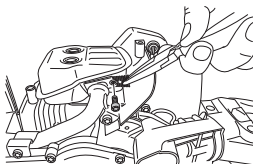

Daži trokšņu slāpētāji ir aprīkoti ar speciālu dzirksteļu uztveršanas režģi. Ja jūsu mašīna ir aprīkota ar šāda veida slāpētāju, ieteicams tīrīt režģi vismaz vienu reizi nedēļā. To dara ar metāla birsti.

Trokšņu slāpētājiem bez katalizatora dzirksteļu uztveršanas režģis ir jātīra vai jāmaina, ja nepieciešams, reizi nedēļā. **Ja režģis ir bojāts, tas jānomaina.** Ja režģis tiek bieži bloķēts,

tas var nozīmēt to, ka karburators ir nepareizi noregulēts vai pārāk daudz ir sajaukta eļļa ar benzīnu.

Trokšņu slāpētājiem ar katalizatoru režģis ir jāpārbauda un, ja nepieciešams, jātīra reizi mēnesī. **Ja režģis ir bojāts, tas jānomaina.** Ja režģis bieži ir aizsērējis, tas liecina, ka katalizatora funkcijas ir pazeminātas. Sazinieties ar jūsu dīleri, lai to pārbaudītu. Piesērējis režģis pārkaršē mašīnu, kā rezultātā rodas cilindra un virzuļa bojājumi.

**UZMANĪBU!** Nekad nelietojiet mašīnu ar sliktas kvalitātes trokšņu slāpētāju.



**BRĪDINĀJUMS!** Trokšņu slāpētājs ar katalizatoru ļoti sakarst darba laikā, kā arī kādu laiku pēc apstāšanās. Tas attiecas arī uz darbību tukšgaitā. Pieskaršanās tam var izraisīt ādas apdegumus. Ievērojiet ugunsdrošību!

## Dzesēšanas sistēma

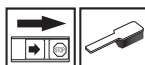

Mašīna ir aprīkota ar dzesēšanas sistēmu, lai nodrošinātu maksimālu zemu motora temperatūru darba laikā.

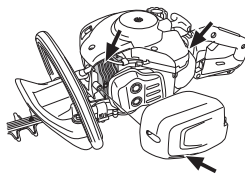

Dzesēšanas sistēma sastāv no:

- 1 Dzesināšanas spārniņiem uz cilindra.
- 2 Cilindra pārsega (piegādā vēsu gaisu cilindram).
- 3 Gaisa ieplūde caur karteri (vertnes iekšpusē).

Tīriet dzesināšanas sistēmu ar birsti reizi nedēļā vai biežāk smagākos darba apstākļos. Netīra vai piesērējusi dzesināšanas sistēma izraisa mašīnas pārkaršanu, kas, savukārt, bojā virzuli un cilindru.

## Aizdedzes svece



Aizdedzes sveces stāvokli ietekmē sekojošais:

- Nepareiza karburatora noregulēšana.
- Nepareizs degvielas maisījums (pārāk daudz vai nepareizas markas eļļa).
- Netīrs gaisa filtrs.

Šie faktori izraisa nogulsņējumus uz elektrodiem, kas var radīt darbības traucējumus un iedarbināšanas grūtības.

Ja mašīnai ir zema jauda, ja to grūti iedarbināt, vai tas darbojas slikti tukšgaitā, vispirms pārbaudiet aizdedzes sveci. Ja svece ir netīra, notīriet to un pārbaudiet vai atstarpe starp

elektrodiem ir 0,5 mm. Svece ir jānomaina, ja tā ir lietota vairāk nekā mēnesi, vai arī, ja nepieciešams, ātrāk.

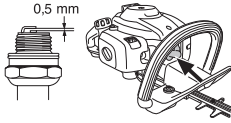

**UZMANĪBU!** Vienmēr lietojiet ieteikto sveces tipu! Nepareiza svece var nopietni bojāt virzuli/cilindru. Pārbaudiet, vai aizdedzes svecei ir tā saucamais radio traucējumu novēršējs.

## Gaisa filtrs



Gaisa filtrs regulāri jāattīra no putekļiem un netīrumiem, lai novērstu:

- Kaburators sabojāšanos
- Iedarbināšanas grūtības
- Jaudas samazināšanos
- Motora detaļu nevajadzīgu nodilšanu
- Nenormāli lielu degvielas patēriņu.

Tīriet filtru pēc 25 darba stundām vai biežāk, ja darbs notiek sevišķi putekļainā vidē.

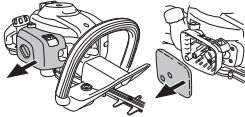

## Gaisa filtra tīrīšana

Nomontējiet gaisa filtra vāku un izņemiet gaisa filtru. Mazgājiet tīrā, karstā ziepjūdenī. Ļaujiet filtram nožūt un tad ieeļļojiet to, atbilstoši norādījumiem.

Gaisa filtrs, kas lietots ilgāku laiku, nav pilnīgi iztīrāms. Tādēļ tas jānomaina ar jaunu filtru. **Vienmēr nomainiet bojātu gaisa filtru.**

## Gaisa filtra ieeļļošana

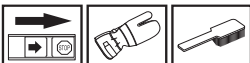

Vienmēr lietojiet tikai HUSQVARNA filtru eļļu, art. nr. 531 00 92-48. Filtra eļļa satur šķīdinātājus, kas nodrošina, ka eļļa vienmērīgi sadalās pa visu filtru. Tāpēc izvairieties, ka eļļa noplūz uz ķermeņa daļām.

Ielieciet filtru plastmasas maisiņā un uzlejiet tam eļļu. Saspaidiet maisiņu, lai eļļa vienmērīgi aptver visu filtru. Izņemiet filtru no maisiņa un pirms filtra atlikšanas vietā mašīnā, nokratiet eļļas pārpalikumus no filtra. Nekad neizmantojiet motoreļļu. Tā ļoti ātri izsūcas cauri filtram un nogulsnejas apakšā.



## Pārnesums



Pie pārnesumkārbas kartera atrodas ieeļļošanas nipelis un aizbāznis smērvielas papildināšanai. Lai iepildītu ziedi, izmantojiet ziedes spiedi, un atkārtojiet to ik pēc 25 stundām. Izmantojiet HUSQVARNA speciālo smērvielu.

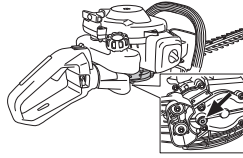

**UZMANĪBU!** Transmisiju nedrīkst piepildīt pilnu ar ziedi. Smērviela izplešas no siltuma, kas rodas mašīnas darba laikā. Ja transmisija ir pilna ar smērvielu, var sabojaties blīves un rasties smērvielas noplūde.

Parasti reduktora smērviela nav jāmaina, izņemot gadījumus, ja reduktors jālabo.

## Pļaušanas agregāts

Pārbaudiet, vai ir pareizi uzstādītas griezējmezglas skrūves. Pievelkiet tās ar 7-10 Nm lielu griezes momentu.

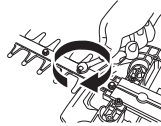

## Tīrīšana un ieziešana



Nažus tīriet ar tīrīšanas līdzekli 531 00 75-13 (UL22) pirms un pēc katras lietošanas reizes.

Pārbaudiet, vai asmens malas nav bojātas un deformētas. Noņemiet visas atskabargas.

Pārbaudiet, vai asmeņi rotē brīvi. Noņemiet eļļošanas aizbāzni pārnesumkārbas karterim, ievietojiet kombinēto atslēgu un pagrieziet uz priekšu un atpakaļ.

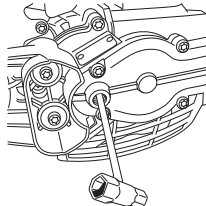

Nažu stienus ieziediet ar speciālu ziedi, art. nr. 531 00 75-12 (UL 21) pirms ilgākas uzglabāšanas.

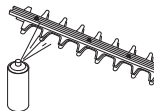

## APKOPE

### Apkopes grafiks

Zemāk ir redzams mašīnas apkopes pasākumu saraksts. Lielākā daļa no produktiem ir aprakstīti nodaļā Apkope. Lietotājs drīkst veikt tikai tādas apkopes un servisa darbus, kas aprakstīti šajā lietošanas pamācībā. Plašāka mēroga iejaukšanās ir pieļaujama specializētā darbnīcā.

Apkope	Pirms katras lietošanas reizes:	Ik pēc 40 darba stundām	Ik pēc 100 darba stundām
Notīriet mašīnas virsmu.	Pēc katras mašīnas lietošanas reizes		
Pārbaudiet, vai droši darbojas akceleratora blokators un akceleratori.	X		
Lai mazinātu uguns risku, trokšņu slāpētājs, izplūdes caurule un motors ir jāiztīra no netīrumiem, lapām, liekajām smērvielām utml.	X		
Pārbaudiet, vai stopslēdzis darbojas.	X		
Pārbaudiet, vai nazis nerotē tukšgaitā.	X		
Pārbaudiet, vai naži nav bojāti, uz tiem nav redzami iekaisējumi vai citi bojājumi. Ja nepieciešams, nomainiet nažus.	X		
Pārbaudiet asmens aizsargu, vai tas nav bojāts un deformēts. Ja asmens aizsargs ir ieliekts vai bojāts, nomainiet to.	X		
Ja griezējmezgls ir ieliekts vai bojāts, nomainiet to.	X		
Pārbaudiet vai rokas aizsargs nav bojāts. Nomainiet bojātu aizsargu.	X		
Pārbaudiet, vai skrūves un uzgriežņi ir piegriezti.	X		
Pārbaudiet, vai nav manāma degvielas noplūde no motora, tvertnes vai degvielas vadiem.	X		
Iztīriet mašīnas dzesēšanas sistēmu.	X		
Iztīriet gaisa filtru un ieeļojiet to. Tīriet biežāk, ja darbs notiek sevišķi puteļainā vidē.	(25 tim).		
Pārbaudiet starteri un tā auklu.		X	
Pārbaudiet, vai vibrāciju slāpēšanas iekārtas nav bojātas.		X	
Notīriet aizdedzes sveces ārpusi. Izņemiet sveci un pārbaudiet svečvada uzgāļa elektrodu atstarpi. Noregulējiet atstarpi līdz 0,5 mm vai nomainiet aizdedzes sveci. Pārbaudiet, lai aizdedzes svecei būtu tā saucamais radio traucējumu novērsējs.		X	
Notīriet karburatoru no ārpusēm un tā apkairni.		X	
Papildiniet ar smērvielu karteri. Tas jā dara apmēram katru 25. darba stundu.		X	
Pārbaudiet, vai skrūves, kas satur kopā nažus, ir pareizi pievilkta.		X	
Pārbaudiet un iztīriet trokšņu slāpētāja dzirksteļu uztveršanas režģi (trokšņu slāpētājiem ar katalizatoru).		X	
Iztīriet degvielas tvertni no iekšpuses.			X
Pārbaudiet, vai degvielas filtrs nav piesārņots un vai degvielas šļūtenei nav iekaisējumu vai citu defektu. Ja nepieciešams, nomainiet.			X
Pārbaudiet visus kabelus un savienojumus.			X
Pārbaudiet sajūga, sajūga atspere un sajūga cilindra nodiluma līmeni. Ja nepieciešams nomainiet tos specializētā darbnīcā.			X
Nomainiet aizdedzes sveci. Pārbaudiet, lai aizdedzes svecei būtu tā saucamais radio traucējumu novērsējs.			X



# TEHNISKIE DATI

## Tehniskie dati

Tehniskie dati	122HD45	122HD60
<b>Motors</b>		
Cilindra tilpums, cm <sup>3</sup>	21,7	21,7
Cilindra diametrs, mm	32	32
Šļūtenes garums, mm	27	27
Brīvgaitas apgriezienu skaits, apgr./min	2900	2900
Ieteicamais maksimālais ātrums, bez slodzes, apgr./min.	9000	9000
Maks. motora jauda saskaņā ar ISO 8893, kW/ apgr./min.	0,6/7800	0,6/7800
Trokšņu slāpētājs ar katalizatoru	Jā	Jā
Aizdedzes sistēma ar apgr. skaita regulēšanu	Jā	Jā
<b>Aizdedzes sistēma</b>		
Aizdedzes svece	HQT-4 672201	HQT-4 672201
Elektrodu attālums, mm	0,5	0,5
<b>Degvielas/ eļļošanas sistēma</b>		
Benzīna tvertnes tilpums, litri	0,3	0,3
<b>Svars</b>		
Svars, bez degvielas, kg	4,7	4,9
<b>Trokšņa emisijas</b>		
(skatīt piezīmi.1)		
Skaņas jaudas līmenis, mērits dB(A)	100	100
Skaņas jaudas līmenis, garantēts L <sub>WA</sub> dB(A)	101	101
<b>Skaņas līmenis</b>		
(skatīt 2. piezīmi)		
Ekvivalents skaņas spiediena līmenis pie lietotāja auss, mērits atbilstoši standartiem EN ISO 10517, dB(A):	93	94
<b>Vibrāciju līmenis</b>		
(skatīt 3. piezīmi)		
Ekvivalenti vibrāciju līmeņi (a <sub>h<sub>v</sub>,eq</sub> ) ar rokturi, ko mēra saskaņā ar EN ISO 10517, m/s <sup>2</sup>		
Priekšējais/aizmugures rokturis:	2,9/4,9	4,1/3,6
<b>Naži</b>		
Tips	Abpusējs	Abpusējs
Garums, mm	450	590
Nažu ātrums, griešana/min.	4050	4050

Piezīme 1: Trokšņa emisija apkārtņē ir mērīta kā trokšņa jauda (L<sub>WA</sub>) saskaņā ar EK direktīvu 2000/14/EK. Aparāta skaņas intensitātes līmenis ir izmērīts ar piestiprinātu oriģinālu griezni, kas veic darbu augstākajā līmenī. Atšķirība starp garantēto un izmērīto skaņas intensitāti ir tāda, ka mērījumu rezultātā garantētajai skaņas intensitātei ir arī izkliede un novirzes starp dažādiem tā paša modeļa aparātiem, kas atbilst Direktīvai 2000/14/EK.

Piezīme Nr. 2: Sniegtajos datos par ekvivalenta trokšņa spiediena līmeni, aparātam ir tipiska statistiskā 1 dB (A) izkliede (standartnovirze).

Piezīme Nr. 3: Sniegtajos datos par ekvivalentu vibrācijas līmeni ir tipiska 1 m/s<sup>2</sup> statistiskā izkliede (standarta novirze).

---

## TEHNISKIE DATI

---

### Garantija par atbilstību EK standartiem (Attiecas vienīgi uz Eiropu)

Husqvarna AB, SE-561 82 Huskvarna, Zviedrija, tel. +46-36-146500, ar šo apliecina, ka dzīvžogu grieznes Husqvarna 122HD45 un 122HD60 kopš 2011. gada sērijas numuriem un turpmāk (gads, kam seko sērijas numurs, tiek norādīts uz tipa etiķetes) atbilst PADOMES DIREKTĪVAS noteikumiem:

- 2006. gada 17. maijs, Direktīva 2006/42/EK, "par mašīnu tehniku"
- 2014. g. 26. februāris "par elektromagnētisko saderību" **2014/30/EU**.
- 2000. g. 8. maija "par trokšņu emisiju apkārtņē" **2000/14/EK**. Atbilstības novērtēšana saskaņā ar V pielikumu.

Informāciju par trokšņu emisijām skatīt nodaļā Tehniskie dati. Izmantoti sekojoši standarti: **EN ISO 12100-2:2009, CISPR 12:2007, EN ISO 10517:2009**

Brīvprātīgu tipa kontroli Husqvarna AB uzdevumā ir veikusi SMP Svensk Maskinprovning AB, Fyrisborgsgatan 3, SE-754 50 Uppsala, Zviedrija. Sertifikātu numuri: **SEC/10/2280** - 122HD45, **SEC/10/2280** - 122HD60

Huskvarna, 2010.g. 1. decembris



Per Gustafsson, Nodaļas vadītājs (Pilnvarotais Husqvarna AB pārstāvis ir atbildīgs par tehnisko dokumentāciju.)

# SUTARTINIAI ŽENKLAI

## Simboliai

PERSPĖJIMAS! Gyvatvorių žirklys – pavojingas darbo įrankis, ir jei neapdairiai ar neteisingai juo naudositės, galite rimtai ar net lemtingai susižeisti. Labai svarbu, kad Jūs perskaitytumėte ir suprastumėte šių naudojimosi instrukcijų turinį.



Prieš naudodami įrenginį, atidžiai perskaitykite naudojimosi instrukcijas ir įsitikinkite, ar viską gerai supratote.



Visada nešiokite:

- Pripažintas apsaugines ausines
- Pripažintą akių apsaugą



Šis gaminys atitinka galiojančius Europos (CE) reikalavimus.



Visada mūvėkite pripažintas apsaugines pirštines.



Avėkite stabilius ir rantių padu aulinius batus arba batus.



Triukšmo emisijos į aplinką pagal Europos Bendrijos direktyvą. Įrenginio emisija pateikiama skyriuje Techniniai duomenys ir ant lipduko.



Užvedimo instrukcija Žr. nuorodas įjungimas ir išjungimas.



Likusieji ant įrenginio nurodyti simboliai pažymi specialius įvairiose rinkose keliamus sertifikavimo reikalavimus.

Variklis išjungiamas "Stop" rankenėle pastūmus į "Stop" padėtį. PASTABA! "Stop" rankenėle automatiškai grįžta į "Start" padėtį. Norint išvengti atsitiktinio užvedimo, atliekant montavimo, patikros ir/arba priežiūros darbus būtina visada nuo uždegimo žvakės nuimti žvakės antgalį.



Visada mūvėkite pripažintas apsaugines pirštines.



Būtina nuolatinė priežiūra.



Patikrinkite vizualiai.



Turite nešioti apsauginius akinius arba šalmo apsauginį skydelį.



## Turiny

### SUTARTINIAI ŽENKLAI

Simboliai ..... 315

### TURINYS

Turiny ..... 316

Prieš užvedant atkreipkite dėmesį: ..... 316

### ĮVADAS

Gerbiamas kliente! ..... 317

### KAS YRA KAS?

Kas yra kas? ..... 318

### BENDRI SAUGUMO REIKALAVIMAI

Svarbu ..... 319

Asmeninės saugumo priemonės ..... 319

Įrenginio apsauginės dalys ..... 320

### KAIP ELGTIS SU KURU

Saugumo reikalavimai kurui ..... 323

Kuro maišymas ..... 323

Kuro užpylimas ..... 324

### ĮJUNGIMAS IR IŠJUNGIMAS

Patikrinimas prieš užvedant ..... 325

Įjungimas ir išjungimas ..... 325

### PAGRINDINIAI DARBO

Bendrosios darbo instrukcijos ..... 327

### PRIEŽIŪRA

Karbiuratorius ..... 329

Duslintuvai ..... 329

Aušinimo sistema ..... 329

Žvakė ..... 329

Oro filtras ..... 330

Pavara ..... 330

Pjovimo agregatas ..... 330

Valymas ir tepimas ..... 330

Priežiūros grafikas ..... 331

### TECHNINIAI DUOMENYS

Techniniai duomenys ..... 332

EB patvirtinimas dėl atitikimo ..... 333

## Prieš užvedant atkreipkite dėmesį:

Atidžiai perskaitykite naudojimosi instrukcijas.



**PERSPĖJIMAS!** Ilgalaikis triukšmo poveikis gali nesugrąžinamai pakenkti klausai. Todėl visada naudokite pripažintas apsaugines ausines.



**PERSPĖJIMAS!** Be gamintojo leidimo jokių būdu negalima keisti įrenginio konstrukcijos. Visada naudokite originalias atsargines dalis. Nesuderinti konstrukcijos pakeitimai bei nepritaikytos detalės gali sukelti rimtus kūno sužalojimus ir net mirtį.



**PERSPĖJIMAS!** Gyvatvorių žirklys - pavojingas darbo įrankis, ir jei neapdairiai ar neteisingai juo naudositės, galite rimtai ar net lemtingai susižeisti. Labai svarbu, kad Jūs perskaitytumėte ir suprastumėte šių naudojimosi instrukcijų turinį.

## Gerbiamas kliente!

Sveikiname pasirinkus Husqvarna produktą! Husqvarna tradicijos prasideda 1689 metais, kai karalius Karlas XI ant Huskvarna upelio kranto leido pastatyti fabriką, kuriame buvo pradėtos gaminti muškietos. Ši vieta prie Huskvarna upelio buvo logiška, nes upelis buvo naudojamas hidroenergjai gaminti ir tokiu būdu tarnavo kaip hidroelektrinė. Per tą daugiau nei 300 metų Husqvarna fabriko gyvavimo epochą buvo pagaminta begalė produktų – nuo malkinių krosnių iki modernios virtuvinės įrangos, siuvimo mašinų, dviračių, motociklų ir t. t. 1956 m. rinkai buvo pristatyta pirmoji motorinė vejapjovė, o 1959 m. motorinis pjūklas – veiklos sritys, kuriose Husqvarna specializuojasi šiandien.

Husqvarna – viena iš pasaulyje pirmaujančių miško ir sodo produktų gamintojų šiuo metu, kur didžiausias prioritetas teikiamas kokybei ir darbinėms charakteristikoms. Verslo idėja – kurti, gaminti ir realizuoti morinius produktus miško ir sodo priežiūrai bei statybų ir kompleksų pramonei. Taip pat Husqvarna siekia pirmauti ergonomikos, patogumo naudotojui, saugumo ir ekologiško mąstymo srityse, todėl buvo sukurta visa eilė subtilybių siekiant tobulinti produktus šiose srityse.

Mes įsitikinę, jog Jūs ir tolimoje ateityje su pasitenkinimu vertinsite mūsų produktų kokybę bei darbinės charakteristikas. Įsigiję nors vieną mūsų produktą, Jums bus suteikta profesionali remonto ir techninio aptarnavimo pagalba, jei kas nors atsitiktų. Jei įrenginį pirkote ne iš mūsų licencijuotų prekybos atstovų, pasiteiraukite jų, kur yra artimiausios techninio aptarnavimo dirbtuvės.

Mes tikimės, jog Jūs liksite patenkinti savo įrenginiu, kuris išliks Jūsų palydovu ir tolimoje ateityje. Atsiminkite, jog šios naudojimosi instrukcijos yra vertingas dokumentas. Laikydami jį turinio (naudojimas, tech. aptarnavimas, priežiūra ir t. t.), Jūs žymiai prailginsite įrenginio ilgaamžiškumą bei jo panaudojimo vertę. Jei Jūs sumanysite perduoti įrenginį, naujajam savininkui neužmirškite perduoti naudojimosi instrukciją.

Dėkojame, kad naudojate Husqvarna produktą!

Husqvarna AB pastoviai siekia tobulinti savo produktus, pasilikdama sau teisę keisti jų formą ir išvaizdą be išankstinio pranešimo.

## KAS YRA KAS?

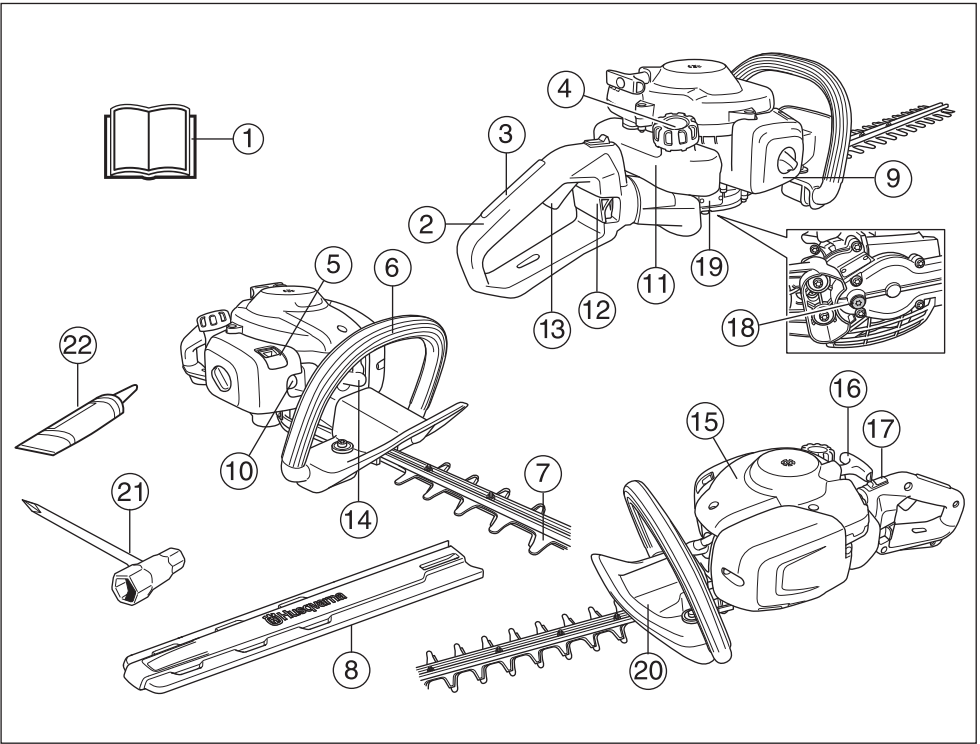

### Kas yra kas?

- |                                   |   |
|-----------------------------------|---|
| 1 Naudojimosi instrukcijos        | 12 Rankenos užraktas 122HD60              |
| 2 Rankena                         | 13 Akseleratoriaus gaidukas               |
| 3 Droselio mygtuko užraktas       | 14 Žvakės antgalis ir uždegimo žvakė      |
| 4 Bakelio dangtelis               | 15 Cilindro dangtelis                     |
| 5 Oro sklendė                     | 16 Starterio rankenėlė                    |
| 6 Priekinė rankena                | 17 Stop mygtukas                          |
| 7 Pjovimo diskas ir disko apsauga | 18 Tepimo angos kamštis, krumplinė pavara |
| 8 Apsauginis dėklas               | 19 Pavara                                 |
| 9 Oro filtro gaubtas              | 20 Rankos apsauga                         |
| 10 Kuro siurblys                  | 21 Universalus raktas                     |
| 11 Kuro bakas                     | 22 Tepalo tūbelė                          |

# BENDRI SAUGUMO REIKALAVIMAI

## Svarbu

### SVARBU!

Jrenginys skirtas tik šakų ir šakelių pjovimui.

Niekada nenaudokite įrenginio, kurio konstrukcija yra modifikuota, lyginant su gamyklos standartu.

Niekada nenaudokite įrenginio, jei esate pavargę, jei vartojote alkoholi ar vaistus, kurie gali turėti įtakos jūsų regėjimui, nuovokai ar koordinacijai.

Naudokite asmenines saugumo priemones. Žr. nuorodas Asmeninės saugumo priemonės.

Niekada įrenginio nenaudokite ekstremaliomis klimatinėmis sąlygomis, pvz., esant dideliam šalčiui ar labai karštam ir/ arba drėgnam klimatui.

Niekada nenaudokite techniškai netvarkingo įrenginio. Reguliariai tikrinkite detales, atlikite testus ir priežiūros darbus, nurodytus šioje instrukcijoje. Kai kurias priežiūros operacijas ir aptarnavimo darbus gali atlikti tik tam paruošti kvalifikuoti specialistai. Žr. nuorodas Priežiūra.

Prieš užvedant įrenginį visi gaubtai ir apsaugos privalo būti pritvirtinti. Norėdami išvengti elektros smūgio pavojaus, įsitikinkite, ar žvakės antgalis ir degimo kabelis nėra pažeisti.



**PERSPĖJIMAS! Veikimo metu šis įrenginys sukuria elektromagnetinį lauką. Susidarius tam tikroms sąlygoms, šis laukas gali sutrikdyti aktyviųjų arba pasyviųjų medicininių implantų veikimą. Siekiami sumažinti rimto arba mirtino sužalojimo riziką, mes rekomenduojame asmenims, turintiems medicininių implantų, prieš naudojant šį įrenginį pasikonsultuoti su savo gydytoju ir medicininio implanto gamintoju.**



**PERSPĖJIMAS! Veikiantis variklis uždaroje arba blogai ventiliuojamoje patalpoje gali mirtinai sužeisti nuo uždusimo arba apsinuodijimo anglies monoksidu.**



**PERSPĖJIMAS! Niekada neleiskite vaikams naudoti įrenginį ar būti arti jo. Kadangi įrenginys turi spyruokliuojančią "Stop" rankenėlę ir jį galima užvesti vos patraukus starterio rankenėlę, net maži vaikai prie tam tikrų aplinkybių gali savo jėgomis užvesti įrenginį. Tai reiškia, jog iškyla pavojus sunkiai sužeisti. Todėl nuimkite žvakės antgalį, kai įrenginys lieka be priežiūros.**



**PERSPĖJIMAS! Blogi peiliai gali padidinti nelaimių pavojų.**

## Asmeninės saugumo priemonės

### SVARBU!

Gyvatvorių žirkklės – pavojingas darbo įrankis, ir jei neapdairiai ar neteisingai juo naudositės, galite rimtai ar net lemtingai susižeisti. Labai svarbu, kad Jūs perskaitytumėte ir suprastumėte šių naudojimosi instrukcijų turinį.

Naudodami įrenginį, visada dėvėkite atitinkamų tarnybų pripažintas asmenines saugumo priemones. Asmeninės saugumo priemonės nepašalina rizikos susižeisti, tačiau nelaimingo atsitikimo atveju mažiau nukentėsite. Paprašykite pardavėjo išrinkti Jums tinkamiausias priemones.



**PERSPĖJIMAS! Naudojant apsaugines ausines, būkite atidus dėl įspėjamųjų signalų ar garsų. Išjungus variklį, visada nusiimkite apsaugines ausines.**

### APSAUGINĖS AUSINĖS

Nešiokite pakankamomis garso slopinimo savybėmis pasižyminčias apsaugines ausines.



### AKIŲ APSAUGA

Visada nešiokite akių apsaugą. Jei naudojamas apsauginis skydelis, turi būti nešiojami ir pripažinti apsauginiai akiniai. Pripažinti apsauginiai akiniai yra tie, kurie atitinka ANSI Z87.1 JAV arba EN 166 ES šalims standartą.



### PIRŠTINĖS

Prireikus mūvėkite pirštines, pvz., tvirtinant pjovimo įrangą.



### GUMINIAI BATAI

Avėkite stabilius ir rantių padu aulinius batus arba batus.



# BENDRI SAUGUMO REIKALAVIMAI

## APRANGA

Dėvėkite iš stiprios medžiagos pagamintą darbinę aprangą ir venkite plevėsuojančių skvernų, kurie gali užkibti ant krūmokšnių bei šakų. Visada vilkėkite patvarias ilgas kelnes. Nenešiokite papuošalų, trumpų kelnų, ar sandalų ir nevaikščiokite basomis. Žiūrėkite, kad plaukai nekristų žemiau pečių.

## PIRMOSIOS PAGALBOS VAISTINĖLĖ

Netoliese visada turėkite pirmosios pagalbos vaistinėlą.



## Įrenginio apsauginės dalys

Šiame skyriuje pasakojama apie įvairius įrenginio saugos elementus, aiškinama, kaip jie veikia, patariama, kaip juos prižiūrėti ir tvarkyti, jei norite, kad pjūklas dirbtų gerai ir saugiai. Žr. skyrių Kas yra kas?, jei norite pamatyti, kur kokia detalė yra Jūsų įrenginyje.

Įrenginio tarnavimo laikas gali sutrumpėti, o nelaimingų atsitikimų pavojus gali padidėti, jei įrenginys nebus tinkamai prižiūrimas, o aptarnavimas ir/arba remonto darbai nebus atliekami profesionaliai. Jei Jums reikia papildomos informacijos, kreipkitės į artimiausius aptarnavimo dirbtuves.

### SVARBU!

Įrenginio priežiūra ir taisymas reikalauja specialaus pasirengimo. Tai ypač liečia įrenginio apsauginę įrangą. Jei jūsų įrenginys neatitiks nors vieno iš žemiau pateiktų kontrolės reikalavimų, kreipkitės į sertifikuotą remonto dirbtuvę. Perkant mūsų produktus, mes garantuojame profesionalų aptarnavimą ir priežiūrą. Jei įrenginio pardavėjas neatlieka aptarnavimo, paprašykite jo duoti artimiausios remonto dirbtuvės adresą.



**PERSPĖJIMAS! Niekada nesinaudokite įrenginiu, jei jo apsauginė įrangą yra netvarkinga. Jo apsauginė įrangą turi būti tikrinama ir prižiūrima taip, kaip yra aprašyta šiame skyrelyje. Jei jūsų įrenginys neatitiks nors vieno kontrolės reikalavimo, kreipkitės į remonto dirbtuvę.**

## Akseleratoriaus gaiduko bloktorius

Akseleratoriaus gaiduko bloktorius skirtas apsaugoti šį gaiduką nuo netyčinio paspaudimo. Paspaudus apsaugos užraktą (A) (tai įvyksta automatiškai, kai jūs suspaudžiate pjūklo rankeną) (B), šis leidžia valdyti akseleratoriaus gaiduką (B). Kai paleisite rankeną, akseleratoriaus gaidukas ir jo apsauginis bloktorius grįš į pradinę padėtį. Šį judesį kontroliuoja dvi

specialios spyruoklės. Nedirbant pjūklu akseleratoriaus gaidukas automatiškai užsiblokuoja laisvos eigos padėtyje.

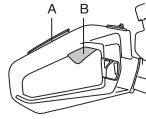

Patikrinkite, ar laisvoje eigoje akseleratorius yra užblokuotas, o akseleratoriaus gaiduko bloktorius yra savo pirminėje padėtyje.

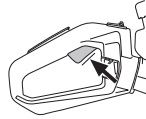

Paspauskite gaiduko bloktorius ir patikrinkite, ar jis grįžta į pirminę padėtį, kai jį atleidžiate.

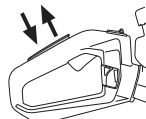

Patikrinkite, ar akseleratorius ir jo gaiduko bloktorius laisvai junginėjasi, ir ar gerai veikia jų spyruoklių sistema.

Žr. nuorodas skyrelyje "Užvedimas". Užveskite gyvatvorių žirkles ir pilnai akceleruokite. Atleiskite akseleratorių ir patikrinkite, ar peiliai sustojo ir nejudą. Jei peiliai juda akceleratoriaus rankenėlei esant laisvoje eigoje, būtina reguliuoti karbiuratoriaus laisvąją eigą. Žr. nuorodas skyrelyje "Priežiūra".

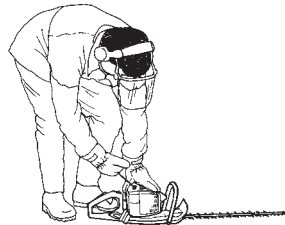

## Stop mygtukas

Stop mygtuką paspauskite, kai norite išjungti variklį.

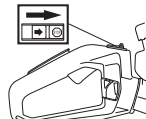

Užveskite variklį ir patikrinkite, ar jis sustoja nuspaudus stop mygtuką. "Stop" rankenėlė automatiškai grįžta į "Start" padėtį. Norint išvengti atsitiktinio užvedimo, atliekant montavimo, patikos ir/arba priežiūros darbus būtina visada nuo uždegimo žvakės nuimti žvakės antgalį.



# BENDRI SAUGUMO REIKALAVIMAI

## Rankos apsauga



Rankos apsauga turi apsaugoti ranką nuo peilių, pvz., jei naudotojas paleistų priekinę rankeną.

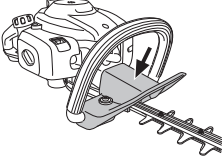

Patikrinkite, ar rankos apsauga laikosi tvirtai.

Patikrinkite, ar rankos apsauga yra sveika.

## Antivibracinė sistema



Jūsų įrenginys turi antivibracinę sistemą, kuri iki minimumo sumažina vibraciją ir leidžia sėkmingiau dirbti.

Antivibracinė sistema sumažina vibraciją, kuri iš variklio ir grandinės persiduoda į įrenginio rankenas.

Variklio korpusas kartu su diskais pritvirtintas prie rankenos keturiomis guminėmis įvorėmis.

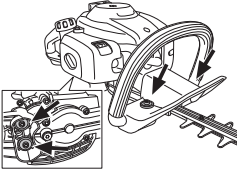

Reguliariai tikrinkite antivibracinės sistemos detales: jos turi būti nepažeistos ir nedeformuotos. Patikrinkite, ar antivibracinės sistemos detalės yra sveikos ir gerai pritvirtintos.



**PERSPĖJIMAS!** Ilgalaikė vibracija gali pakenkti silpnesnės sveikatos žmonių kraujo apytakai ir nervų sistemai. Pajutę somatinius negalavimo požymius, kreipkitės į gydytoją. Pirmieji simptomai gali būti: kūno tirpimas, jautrumo praradimas, peršėjimas, smelkimas, skausmas, sumažėjusi jėga ar silpnumas, odos spalvos ar jos struktūros pakitimai. Šie simptomai paprastai pasirodo ant pirštų, rankų ar riešų. Rizika padidėja esant žemai temperatūrai.

## Duslintuvas



Duslintuvas iki minimumo sumažina garso lygį ir tolyn nuo naudotojo nukreipia variklio išmetamąsias dujas. Duslintuvas su katalizatoriumi skirtas sumažinti kenksmingų medžiagų kiekį išmetamose dujose.



Karšto ir sauso klimato šalyse yra didelė rizika kilti gaisrams. Todėl ant kai kurių duslintuvų ripų mūsų konstruktoriai pritvirtino taip vadinamus kibirkštis sulaukančius tinklelius. Patikrinkite, ar Jūsų duslintuvas turi tokį tinklelį.

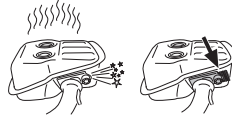

Kai naudojate duslintuvą, labai svarbu laikytis kontrolės, priežiūros ir taisyso instrukcijų.

Niekada nenaudokite įrenginio su netvarkingu duslintuvu.



Reguliariai tikrinkite, ar duslintuvas yra saugiai pritvirtintas prie įrenginio.



Jei jūsų įrenginio duslintuvas turi kibirkščių sulaukymo tinklelį, pastarąjį reikia nuolat valyti. Užsikimšus tinkleliui, gali perkaisti ir rimtai sugesti variklis.

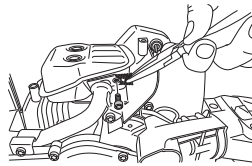

**PERSPĖJIMAS!** Duslintuvas su katalizatoriumi būna labai karštas dirbant ir baigus darbą. Tas pats galioja ir dirbant laisvąja eiga. Prisilietus galima apdeginti odą. Stebėkite, kad nekiltų gaisro pavojus!

# BENDRI SAUGUMO REIKALAVIMAI



**PERSPĖJIMAS!** Duslintuvo viduje yra chemikalai, kurie gali turėti kancerogeninių medžiagų. Venkite kontakto su šiais elementais, jei duslintuvas yra pažeistas.



**PERSPĖJIMAS!** Atsiminkite, kad: Variklio išmetamosios dujos yra karštos, jos gali kibirkščiuoti ir sukelti gaisrą. Todėl niekada neužveskite įrenginio uždaroje patalpose ar netoliese degių medžiagų!

## Pjovimo diskas ir disko apsauga



Išorinė diskų (1) paviršiaus forma tokia pati, kaip ir disko apsaugų. Disko apsauga yra skirta apsaugoti visas kūno dalis, kurias gali kliudyti diskai.

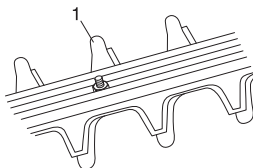

Patikrinkite, ar peilio apsauga nepažeista ir nedeformuota. Pakeiskite pjovimo agregatą, jeigu jis įlenktas ar pažeistas.

## Pavara

Padirbus su įrenginiu, pavara įkaista. Nelieskite pavaros norėdami išvengti nudegimo žaizdų.

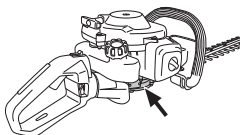

# KAIP ELGTIS SU KURU

## Saugumo reikalavimai kurui

Nebandykite užvesti įrenginio:

- 1 Jei ant jo užpylėte degalų. Pirmiausia viską švariai nušluostykite ir kuro likučiams leiskite išgaruoti.
- 2 Jei Jūs apsiplėte degalais ar apipylėte drabužius, persirenkite. Nuplaukite tas kūno dalis, ant kurių užlašėjo kuras. Naudokite muilą ir vandenį.
- 3 Jei degalai varva iš įrenginio. Reguliariai tikrinkite kuro bako ir kuro žarnelių sandarumą.

## Pervežimas ir laikymas

- Įrenginį ir kurą laikykite ir pervežkite taip, kad kuras nevarvėtų ir negaruotų netoli kibirkščių ar atviros liepsnos šaltinių, pavyzdžiui, elektrinių įrenginių, elektrinių variklių, elektros jungiklių/rozečių ar šilumos katilų.
- Degalus visada laikykite ir pervežkite tik tam skirtuose pripažintuose bakuose.
- Jei įrenginiu nesiruošiate dirbti ilgesnį laiko tarpą, ištuštinkite degalų baką. Artimiausioje degalinėje paklauskite, kur išpilti nereikalingus degalus.
- Jei įrenginiu nesiruošiate naudotis ilgesnį laiko tarpą, užtikrinkite, kad jis būtų gerai išvalytas ir jam atliktas pilnas aptarnavimas.
- Įrenginį transportuokite ar laikykite visada pritvirtinę apsauginį pjovimo įrangos dėklą.
- Gabendami įrenginį pritvirtinkite.



**PERSPĖJIMAS! Būkite atsargus su kuru. Saugokitės atviros liepsnos, sprogių ir nekvepuokite degalų garais.**

## Kuro maišymas

**PASTABA!** Įrenginio variklis yra dvitaktis ir jam varyti visada reikia naudoti benzino ir dvitaktio variklio alyvos mišinį. Labai svarbu tiksliai išmatuoti įmaišomos alyvos kiekį, kad būtų gautas tinkamas mišinys. Maišant nedidelius degalų kiekius net nedidelis netikslumas gali turėti didelės įtakos mišinio santykiui.



**PERSPĖJIMAS! Degalai ir degalų garai yra labai degūs ir gali rimtai sužeisti juos įkvėpus ir jiems liečiantis su oda. Todėl būkite atsargūs dirbdami su degalais, užtikrinkite gerą oro ventiliaciją.**

## Benzinas



**PASTABA!** Mišiniui visada naudokite kokybišką alyva maišytą benzina, kurio oktaninis skaičius yra ne mažesnis kaip 90 (RON). Jei Jūsų įrenginyje yra katalizatorius (žr. skyrelį „Techniniai duomenys“), visada turi būti naudojamas kokybiškas alyva maišytas benzinas. Benzinas su švino priedais gadina katalizatorių.

Jei rinkoje yra ekologiško benzino, taip vadinamo alkilato benzino, reikia naudoti jį.



- Žemiausias rekomenduojamas oktaninis skaičius turi būti 90 (RON). Jei naudojate mažesnį nei 90 oktaninio skaičiaus benzina, variklis gali pradėti kalti. Dėl to pradeda kilti jo temperatūra, o tai gali sukelti rimtus variklio gedimus.
- Kai nuolat dirbate dideliais variklio sukiais, siūlome naudoti dar didesnio oktaninio skaičiaus benzina.

## Dvitaktė alyva

- Norėdami pasiekti geriausią rezultatą ir darbinės charakteristikas, naudokite HUSQVARNA dvitaktę variklių alyvą, kuri yra specialiai sukurta mūsų oru aušinamiems dvitaktiams varikliams.
- Niekada nenaudokite alyvos, skirtos vandeniu aušinamiems varikliams, vadinamosios alyvos pakabinamiems varikliams (TCW).
- Niekada nenaudokite alyvos, skirtos keturtaktiams varikliams.
- Blogos kokybės alyva ar per riebus alyvos / kuro mišinys gali pakenkti katalizatoriaus funkcijai ir sutrumpinti jo tarnavimo laiką.
- Mišinio proporcija  
1:50 (2%) su HUSQVARNA dvitakte alyva.  
1:33 (3%) su kitomis alyvomis yra skirta oru aušinamiems dvitaktiams varikliams; skirti JASO FB/ISO EGB.

Benzinas, litrai	Dvitaktė alyva, litrai	
	2% (1:50)	3% (1:33)
5	0,10	0,15
10	0,20	0,30
15	0,30	0,45
20	0,40	0,60

# KAIP ELGTIS SU KURU

## Maišymas

- Benzinaį ir alyvą visada maišykite švariame kurui skirtame bakelyje.
- Visada pirmiausiai supilkite pusę numatomo naudoti benzino. Tada supilkite visą reikalingą alyvos kiekį. Išmaišykite (suplakite) kuro mišinį. Supilkite likusią benzino dalį.
- Gerai išmaišykite (suplakite) kuro mišinį, prieš pildami jį į įrenginio baką.



- Kuro mišinio neruoškite daugiau kaip 1 mėnesiui į priekį.
- Jei kurį laiką įrenginio nenaudojate, ištuštinkite ir išvalykite kuro baką.



**PERSPĖJIMAS!** Darbo metu ir po darbo katalizatoriaus duslintuvas būna labai įkaitęs. Taip atsitinka ir darbo laisvąja eiga metu. Saugokitės, kad nesukeltumėte gaisro, ypač jei dirbate arti degių medžiagų ir/ar dujų.

## Kuro užpylimas



**PERSPĖJIMAS!** Šios saugumo priemonės sumažins gaisro pavojų:

**Arti kuro nerūkykite ir nestatykite šiltų daiktų.**

**Prieš užpildami kurą, visada išjunkite variklį.**

**Degalus pilkite tik gerai vėdinamoje vietoje. Niekada jų į įrenginį nepilkite patalpoje.**

**Išjunkite variklį ir prieš pildami kurą leiskite jam keletą minučių atvėsti.**

**Pildami degalus, iš lėto atsukite kuro bako dangtelį tam, kad palaipsniui išsilygintų galintis bake susidaryti garų spaudimas.**

**Supylę degalus, kruopščiai užsukite kuro bako dangtelį.**

**Prieš užvesdami įrenginį visada patraukite jį toliau nuo kuro pildymo vietos ir kuro talpos.**

- Naudokite degalų baką su apsauga nuo perpilimo.
- Nušluostykite kuro bako dangtelį. Į kuro baką patekę nešvarumai kenkia eksploatacijai.
- Prieš užpildami degalus, gerai suplakite kanistrą ir išmaišykite kuro mišinį.

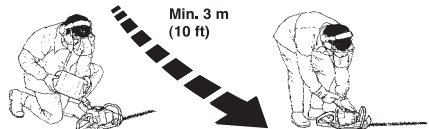

# ĮJUNGIMAS IR IŠJUNGIMAS

## Patikrinimas prieš užvedant



- Patikrinkite darbo vietą. Pašalinkite daiktus, kurie gali pakilti nuo žemės.
- Patikrinkite pjovimo įrangą. Niekada nenaudokite atšipusių, įtrūkusių ar pažeistų peilių.
- Patikrinkite įrenginį, ar jis yra gerame stovyje. Patikrinkite, ar visos varžlės ir varžtai yra priveržti.
- Įsitinkinkite, ar pavara pakankamai patepta. Žr. nuorodas skyrelyje "Pavara".
- Patikrinkite, ar varikliui sukantis laisvąja eiga, nesisuka pjovimo įranga.
- Įrenginį naudokite tik tiems tikslams, kuriems jis yra skirtas.
- Įsitinkinkite, ar rankena ir apsaugos funkcijos yra tvarkingos. Niekada nenaudokite įrenginio, kuriam trūksta kokių nors dalių ar buvo pakeistos ne pagal specifikacijas.
- Prieš užvedant įrenginį visi dangteliai turi būti teisingai pritvirtinti ir nedeformuoti.

## Įjungimas ir išjungimas



**PERSPĖJIMAS!** Sukomplektuotas pavaros korpusas turi būti pritvirtintas prie įrenginio prieš jį užvedant, nes priešingu atveju sankaba gali atspalaiduoti ir sužeisti.

Prieš užvesdami įrenginį, visada patraukite jį maždaug 3 metrus nuo tos vietos, kur pylėte kurą. Įrenginį padėkite ant tvirto pagrindo. Atsiminkite, jog užvedant variklį, peiliai gali pradėti judėti. Stebėkite, kad peiliai nieko neužkabintų. Stebėkite, kad pašaliniai asmenys nepatektų į darbo zoną, nes iškilus sunkių sužeidimų pavojus. Saugus atstumas yra 15 m.

## Šaltas variklis



**Sklandė:**

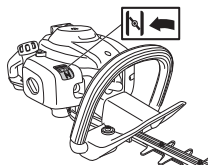

Nustatykite sklandės reguliatorių į sklandės padėtį.



**Kuro siurblys:** Keletą kartų paspauskite degalų siurbliuko guminę pūslelę, kol kuras užpildys pūslelę (maždaug 6 kartus). Pūslelės nereikia pilnai pripildyti.

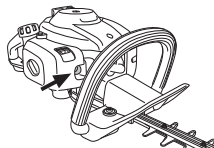

## Užvedimas



Kaire ranka spauskite įrenginio korpusą prie žemės (PASTABA! Ne koja!). Paimkite paleidimo rankenėlę, dešine ranka lėtai traukite paleidimo trosą, kol pajusite pasipriešinimą (paleidimo dantys susikabins), tada patraukite greitai ir stipriai. **Niekada nevyنيokite starterio lynelio sau ant rankos.**

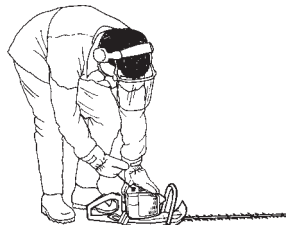

# ĮJUNGIMAS IR IŠJUNGIMAS



Kai variklis pradeda vestis, tuoj pat grąžinkite oro sklendę į pradinę padėtį ir kartokite šį veiksmą tol, kol variklis užsives.

**PASTABA!** Kai oro sklendės rankenėlė atitraukiama atgal į pradinę padėtį, variklis dirba padidintais apsisukimais (taip vadinamoje akceleratoriaus padėtyje) ir diskai sukasi.

**PASTABA!** Staigiai nepaleiskite pilnai ištrauktos starterio rankenėlės. Tai gali pakenkti įrenginiui.

## Šiltas variklis



Kaire ranka spauskite įrenginio korpusą prie žemės (PASTABA! Ne koja!). Paimkite paleidimo rankenėlę, dešine ranka lėtai traukite paleidimo trosą, kol pajusite pasipriešinimą (paleidimo dantys susikabins), tada patraukite greitai ir stipriai. **Niekada nevyنيokite starterio lynelio sau ant rankos.**

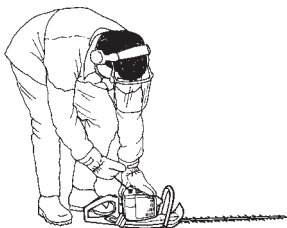

## Išjungimas

Variklis išjungiamas "Stop" rankenėlę pastūmus į "Stop" padėtį.

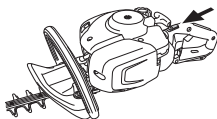

### PASTABA!

"Stop" rankenėlė automatiškai grįžta į "Start" padėtį. Norint išvengti atsitiktinio užvedimo, atliekant montavimo, patikros ir/arba priežiūros darbus būtina visada nuo uždegimo žvakės nuimti žvakės antgalį.

# PAGRINDINIAI DARBO

## Bendrosios darbo instrukcijos

### SVARBU!

Šiame skyrelyje pateikiama informacija apie bedras saugumo taisykles dirbant gyvatvorių žirkleimis.

Jei tam tikroje situacijoje nežinosite kaip pasielgti, pasiklauskite specialisto. Kreipkitės į pardavėją ar aptarnavimo dirbtuves.

Nedirbkite darbo, kurio nemokate ar jaučiatės nepakankamai kvalifikuotas.



**PERSPĖJIMAS!** Įrenginys gali rimtai sužeisti. Atidžiai perskaitykite saugumo instrukcijas. Išmokite naudoti įrenginį.



**PERSPĖJIMAS!** Pjaunantieji įrankiai. Neišjungę variklio nelieskite įrankių.

## Saugumo instrukcijos aplinkiniams

- Niekada neleiskite vaikams naudotis įrenginiu.
- Prieš užvesdami pjovimo įrangą, visada apsidairykite ir įsitikinkite, ar ji nesužeis kitų netoliese esančių žmonių ar gyvulių.
- Žiūrėkite, kad dirbant niekas neprieitų arčiau kaip per 15 m.
- Niekam kitam niekada neleiskite naudotis įrenginiu prieš tai neįsitikinus, ar jie suprato naudotojimosi instrukcijų turinį.
- Niekada nedirbkite stovint ant kopėčių, suoliuko ar kito netvirtai pakelto pagrindo.



- Atminkite, kad už nelaimingus atsitikimus arba pavojus, kurie gali kilti kitiems žmonėms arba jų turtui, atsako operatorius.

## Saugumo instrukcijos dirbant



- Visuomet pasitikrinkite, ar Jūs turite saugią ir tvirtą atramą kojomis.
- Varikliui veikiant, nepalikite prietaiso be priežiūros.

- Įrenginį visada laikykite abejomis rankomis. Įrenginį laikykite priešais kūną.

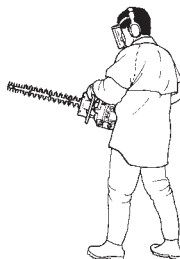

- Įsitikinkite, ar veikiant varikliui, rankos ir kojos nelielia pjovimo įrangos.



- Išjungus variklį, rankomis ir kojomis nelieskite pjovimo įrangos, kol jis pilnai nesustos.
- Saugokitės kamieno išsišakojimų, kurie gali būti išmetami į orą pjovimo metu.
- Nepjaukite per arti žemės paviršiaus. Akmenys ar kiti palaidi daiktai gali būti išmetami į orą.
- Ištrinkite pjaunamąjį objektą atkreipiant dėmesį į pašalinius daiktus, pvz., el. kabelius, vabzdžius, gyvūnus ir t. t. arba daiktus, kurie gali pakenkti pjovimo įrangai, pvz., metaliniai daiktai.
- Jei įrenginys liečia koją daiktą ar susidaro vibracijos, sustabdykite įrenginį. Nuo degimo žvakės nuimkite kabelį. Patikrinkite, ar įrenginys nėra pažeistas. Suremontuokite pažeidimus.
- Jei kas nors darbo metu įstrigtų peiliuose, būtina išjungti variklį, sustoti ir prieš nuvalant peilius, kabelį nuimti nuo degimo žvakės.

Startinė akceleratoriaus padėtis keičiama akceleratoriaus svirtelė. Jeigu diskai įstringa, juos galima atlaisvinti įstačius į pavaros korpusą kombinuotą veržliaraktį.

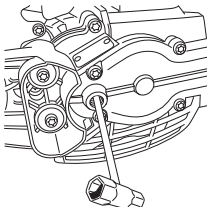

# PAGRINDINIAI DARBO

## Saugumo instrukcijos pabaigus darbą



- Apsauginis dėklas visada turi būti ant pjovimo įrangos, jei įrenginys naudojamas.
- Prieš pradėdami valyti įrenginį, tikrinti ar taisyti gedimus įsitikinkite, ar pjovimo įranga sustojo. Nuimkite žvakės kabelį nuo žvakės.
- Remontuodami pjovimo įrangą visada naudokite stiprias pirštines. Jis yra labai aštrus, todėl lengva įsijauti.



- Įrenginį laikykite ten, kur jo negali pasiekti vaikai.
- Remontuodami įrenginį naudokite tik originalias atsargines dalis.

## Pagrindiniai darbo principai

- Šonus pjaukite mosuojant iš apačios į viršų.
- Akceleratorių sureguliuokite pagal apkrovą.
- Kerpant gyvatvorę, variklis turi būti nukreiptas nuo gyvatvorės.
- Norint pasiekti geriausią pusiausvyrą, įrenginį laikykite kuo arčiau kūno.

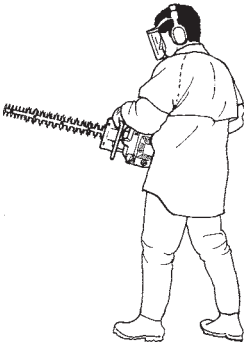

- Saugokitės, kad viršūnė neliestų žemės.
- Neskubėkite, dirbkite normaliu tempu, kad visos šakos lygiai nusijautų.

## 122HD60

Nuimkite tepimo angos kamštį, įstatykite kombinuotą veržliaraktį į krumplinę pavarą ir prasukite ją pirmyn ir atgal. Galinę gyvatvorių žirklių rankeną galima nustatyti į penkias padėtis, ištraukiant laikomąjį įtaisą. Žr. paveikslą.

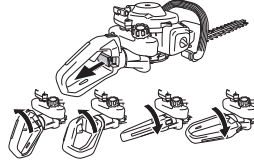

- Dirbant rankena visada privalo būti nukreipta į viršų, nepriklausomai nuo įrenginio krypties.



## Karbiuratorius

### Tuščios eigos greičio reguliavimas

Prieš pradėdant reguliuoti pasižiūrėkite, ar oro filtras yra švarus, o oro filtro dangtelis uždėtas. Patikrinkite, kad startinė akceleratoriaus padėtis būtų išjungta.

Kai rankena reguliuojama, gyvatvorių žirklys turi dirbti tuščiaja eiga arba jos turi būti išjungtos. Patikrinkite, kad startinė akceleratoriaus padėtis būtų išjungta. Jeigu reikia sureguliuoti greitį tuščiaja eiga, tai atliekama varžtu T. Pirmiausia varžtą T sukite pagal laikrodžio rodyklę, kol pjovimo įtaisas pradės sukis. Tada sukite varžtą prieš laikrodžio rodyklę tol, kol pjovimo įtaisas sustos. Greitis tuščiaja eiga teisingai sureguliuotas tuomet, kai variklis tolygiai dirba visose padėtyse.

**Rekomenduojamas laisvos eigos sūkių skaičius:** Žr. skyrių Techniniai duomenys.

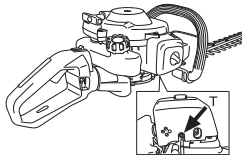

**PERSPĖJIMAS!** Jei laisvos eigos sūkių skaičius negalima sureguliuoti taip, kad pjovimo įranga sustotų, kreipkitės į pardavėją/remonto dirbtuves. Nenaudokite įrenginio tol, kol jis nėra tinkamai nustatytas ar pataisytas.

## Duslintuvas

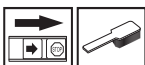

**PASTABA!** Kai kuriuose duslintuvuose yra įrengti katalizatoriai. Žr. skyrių Techniniai duomenys, jei norite sužinoti, ar Jūsų įrenginyje yra įrengtas katalizatorius.

Duslintuvus sumažina garso lygį ir tolyn nuo naudotojo nukreipia išmetamąsias dujas. Išmetamosios dujos yra karštos, jose gali būti kibirkščių, kurios, patekusios ant sausų ir degių medžiagų, gali sukelti gaisrą.

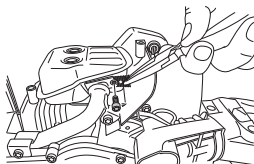

Greitis tuščiaja eiga taip pat turėtų būti gerokai mažesnis už tą greitį, kai pradeda sukis pjovimo įtaisas. Kai kuriuose duslintuvuose įtaisyti specialūs kibirkščių gesinimo tinkeliai. Jeigu jūsų įrenginyje įtaisytas tokio tipo duslintuvus, tinklę būtina valyti.

Duslintuvuose be katalizatoriaus tinklės turi būti valomas ar keičiamas, jei būtina, kartą per savaitę. **Valymui naudokite plieninį šepetį.** Duslintuvuose be katalizatoriaus tinklės turi būti valomas ar keičiamas, jei būtina, kartą per savaitę.

Pažeistą tinklę reikia pakeisti. **Valymui naudokite plieninį šepetį.** Jei tinklas dažnai užsikemša, gali reikėti, kad blogai veikia katalizatorius. Kreipkitės į pardavėją dėl patikrinimo. Užsikimšus tinklui perkaista variklis, gali būti pažeistas cilindras ir stūmoklis.

**PASTABA!** Niekada nenaudokite įrenginio su netvarkingu duslintuvu.



**PERSPĖJIMAS!** Duslintuvus su katalizatoriumi būna labai karštas dirbant ir baigus darbą. Tas pats galioja ir dirbant laisvąja eiga. Prisilietus galima apdegti odą. Stebėkite, kad nekiltų gaisro pavojus!

## Aušinimo sistema



Siekiant žemiausios galimos variklio darbinės temperatūros, įrenginys turi aušinimo sistemą.

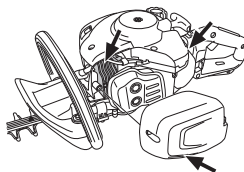

Aušinimo sistemą sudaro:

- 1 Aušinimo flanšai ant cilindro.
- 2 Cilindro gaubtas (paduoda šaltą orą link cilindro).
- 3 Jeigu tinklės dažnai užsikemša, tai gali būti ženklas, kad karbiuratoriaus neteisingai sureguliuotas ar jį benzinas įmaišyta per daug alyvos.

Kartą per savaitę ar dažniau, priklausomai nuo sąlygų, šepetį išvalykite aušinimo sistemą. Jei aušinimo sistema užteršta ar užsikimšusi, įrenginys perkais, o tai gali sugadinti cilindrą ir stūmoklį.

## Žvakė



Žvakės veikimui įtakos turi:

- Neteisingai sureguliuotas karbiuratorius.
- Netinkamas kuro mišinys (per daug ar ne tos rūšies alyva).
- Nešvarus oro filtras.

Dėl šių priežasčių ant žvakės elektrodų susidaro apnašos, kurios sąlygoja veikimo sutrikimus ir problemas užvedimo metu.

Jeigu įrenginys neturi galios, sunku jį užvesti ar jis trūkčioja paleistas laisva eiga, visada pirmiausiai patikrinkite žvakę. Jeigu žvakė nešvari, išvalykite ją ir patikrinkite tarpelį tarp elektrodų, kuris turi būti 0,5 mm. Žvakę reikia pakeisti maždaug po mėnesio darbo arba dar anksčiau.

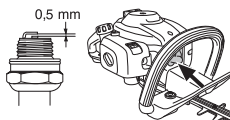

**PASTABA!** Visada naudokite rekomenduojamo tipo žvakės! Netinkamo tipo žvakė gali smarkiai sugadinti stūmoklį ir cilindrą. Žiūrėkite, ar žvakė turi taip vadinamą radijo trukdžių slopinimą.

## Oro filtras



Oro filtras turi būti reguliariai valomas nuo dulkių ir purvo, siekiant išvengti:

- Karbiuratoriaus veikimo sutrikimų
- Užvedimo problemų
- Galingumo sumažėjimo
- Berekalingo variklio detalių dėvėjimosi
- Per didelio kuro sunaudojimo.

Oro filtrą valykite kas 25 valandas arba dažniau, jei darbo vieta yra neįprastai dulkieta.

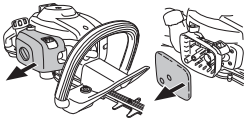

## Oro filtro valymas

Atsukite oro filtro dangtelį ir išimkite filtrą. Plaukite švariame šiltame vandenyje su muilu. Duslintuvuose su katalizatoriumi tinklesis turi būti tikrinamas ir, jei reikia, valomas kartą per mėnesį.

Ilgiau naudotas oro filtras pilnai nebeišsivalo. Todėl jį reikia reguliariai pakeisti nauju. **Pažeistas oro filtras turi būti iš karto pakeičiamas.**

## Oro filtro tepimas



Visada naudokite tik HUSQVARNA filtrų alyvą, art. nr. 531 00 92-48. Filtrų alyvoje yra tirpiklio, kuris padeda alyvai tolygiai pasiskirstyti filtrre. Todėl venkite kontakto su oda.

Įdėkite filtrą į plastikinį maišelį ir pilkite alyvą. Paspaudykite maišelį, kad tepalas vienodai pasiskirstytų. Ištraukite filtrą iš maišelio ir nuvalykite alyvos perteklių, prieš įdėdami filtrą į įrenginį. Niekada nenaudokite įprastos variklių alyvos. Ji gana greitai nuteka per filtrą ir susirenka apačioje.

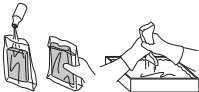

## Pavara



Oro įsiurbimas pro karterį (bakelio viduje). Palikite filtrą išdžiūti ir po to sutepinkite jį pagal instrukcijas. Ant pavaros korpuso yra

tepimo anga. Tepimui naudokite tepalo vamzdelį ir procedūrą kartokite kas 25 valandas.

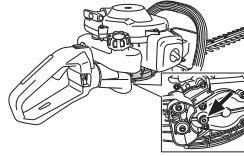

**PASTABA!** Pavaros nereikia pilnai pripildyti tepalu. Tepalas plečiasi nuo šilumos, atsirandančios dėl veikiančio įrenginio. Jei pavara būtų pilnai pripildyta tepalu, iškiltų pavojus sugadinti tarpines bei atsirasti tepalo nutekėjimui.

Paprastai tepalo nereikia keisti, nebent, kai kampinė pavara remontuojama.

## Pjovimo agregatas

Naudokite specialų Husqvarna tepalą. Patikrinkite, ar tinkamai įsukti pjovimo agregato varžtai.

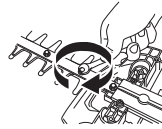

## Valymas ir tepimas



Prieš naudodami įrenginį ir panaudojus jį, nuo peilių nuvalykite sakus ir augalų sultis valymo priemone 531 00 75-13 (UL22).

Patikrinkite, ar disko briaunos nepažeistos ir nedeformuotos. Priveržkite juos 7–10 Nm priveržimo momentu.

Patikrinkite, ar disko briaunos nepažeistos ir nedeformuotos. Nušlifukite visas atplaišas. Patikrinkite, ar diskai laisvai juda.

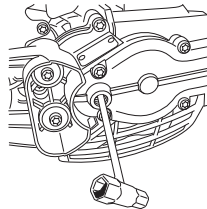

Peilio siją ištepkite specialiomis tepimo priemonėmis, art. nr. 531 00 75-12 (UL 21), jei nebus naudojama ilgesnį laiką tarpą.

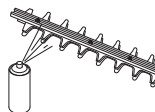

## PRIEŽIŪRA

### Priežiūros grafikas

Žemiau pateiktas įrenginio priežiūros darbų sąrašas. Daugelis punktų yra aprašyti skyrelyje "Priežiūra". Naudotojas gali atlikti tik tokius priežiūros ir techninio aptarnavimo darbus, kurie aprašyti šiose naudojimosi instrukcijose. Labiau sudėtingesnius darbus turi atlikti licencijuotos techninio aptarnavimo dirbtuvės.

Priežiūra	Prieš kiekvieną naudojimą:	Po 40 darbo valandų	Po 100 darbo valandų
Išvalykite įrenginį išoriškai.	Po kiekvieno mašinos panaudojimo		
Patikrinkite, ar akceleratoriaus gaiduko užraktas ir akceleratoriaus gaidukas veikia saugiai.	X		
Siekiant sumažinti gaisro pavojų, duslintuvą, išmetamąjį vamzdį ir variklį būtina valyti – pašalinti purvą, lapus, ištekėjusį tepalą ir t. t.	X		
Patikrinkite, ar veikia stop mygtukas.	X		
Patikrinkite, ar peiliai nejuda prie laisvosios eigos.	X		
Patikrinkite, ar peiliai nėra pažeisti, neįtrūkę ir neturi kitų defektų. Jei reikia, pakeiskite peilius.	X		
Nuimkite tepimo angos kamštį, įstatykite kombinuotą veržliaraktį į krumplinę pavarą ir prasukite ją pirmyn ir atgal. Patikrinkite, ar disko apsauga nepažeista ir nedeformuota.	X		
Pakeiskite pjovimo agregatą, jeigu jis įlenktas ar pažeistas.	X		
Patikrinkite, ar nėra pažeista rankų apsauga. Pakeiskite pažeistą apsaugą.	X		
Patikrinkite, ar veržlės ir varžtai yra priveržti.	X		
Patikrinkite, ar nėra kuro nutekėjimo iš variklio, bako ar kuro žarnelių.	X		
Išvalykite įrenginio aušinimo sistemą.	X		
Išvalykite oro filtrą ir alyvą jame. Oro filtrą valykite dažniau, jei darbo vieta yra neįprastai dulkėta.		(25 tim).	
Patikrinkite starterį ir jo trosą.		X	
Patikrinkite, ar nenusidėvėjusios ir neįtrūkusios antivibracinės sistemos detalės.		X	
Išvalykite žvakę iš išorės. Išimkite ją ir patikrinkite tarpą tarp elektrodų. Padarykite, kad tarpelis būtų 0.5 mm arba pakeiskite žvakę. Žiūrėkite, ar žvakė turi taip vadinamą radijo trukdžių slopinimą.		X	
Išvalykite karbiuratorių išoriškai ir jo aplinkinę zoną.		X	
Reduktoriaus korpusą papildykite tepalu. Tai atlikti maždaug kas 25 darbo valandų.		X	
Patikrinkite, ar peilius laikantys varžtai yra teisingai priveržti.		X	
Patikrinkite ir išvalykite duslintuvo kibirkščių sulaikymo tinklelį (taikoma tik duslintuvui su katalizatoriumi).		X	
Išvalykite kuro baką iš vidaus.			X
Pakeiskite diską, jeigu disko apsauga įlenkta ar pažeista. Išvalykite oro filtrą ir alyvą jame. Patikrinkite, ar neužterštas kuro filtras, o kuro žarnelė nesutrūkusi ir ar kitaip nepažeista.			X
Patikrinkite visus laidus ir jungtis.			X
Patikrinkite, ar nesusidėvėjusi sankaba, sankabos spyruoklės ir sankabos būgnelis. Jei reikia, pakeiskite licencijuotose techninio aptarnavimo dirbtuvėse.			X
Pakeiskite žvakę. Žiūrėkite, ar žvakė turi taip vadinamą radijo trukdžių slopinimą.			X

# TECHNINIAI DUOMENYS

## Techniniai duomenys

Techniniai duomenys	122HD45	122HD60
<b>Variklis</b>		
Cilindro tūris, cm <sup>3</sup>	21,7	21,7
Cilindro diametras, mm	32	32
Stūmoklio eiga, mm	27	27
Laisvosios eigos apsisukimai, aps./min	2900	2900
Rekomenduojamas maks. apsisukos be apkrovos, r/min	9000	9000
Maks. variklio galia pagal ISO 8893, kW/ aps./min	0,6/7800	0,6/7800
Duslintuvas su katalizatorium	Taip	Taip
Apsisukimų skaičiumi reguliuojama degimo sistema	Taip	Taip
<b>Degimo sistema</b>		
Žvakė	HQT-4 672201	HQT-4 672201
Tarpas tarp elektrodų, mm	0,5	0,5
<b>Kuro / tepimo sistema</b>		
Benzino bakelio tūris, litrai	0,3	0,3
<b>Svoris</b>		
Svoris be degalų, kg	4,7	4,9
<b>Triukšmo emisijos</b>		
(žr. pastabą 1)		
Garso stiprumo lygis, išmatuotas dB(A)	100	100
Garso stiprumo lygis, garantuotas L <sub>WA</sub> dB(A)	101	101
<b>Garso lygiai</b>		
(žr. 2 pastabą)		
Tolygus garso spaudimo lygis ties naudotojo ausimis išmatuotas pagal EN ISO 10517, dB(A):	93	94
<b>Vibracijos lygiai</b>		
(žr. 3 pastabą)		
Ekvivalentiški rankenų vibracijos lygiai (a <sub>hν,eq</sub> ), išmatuoti pagal EN ISO 10517, m/s <sup>2</sup>		
Priekinė / galinė rankena:	2,9/4,9	4,1/3,6
<b>Peiliai</b>		
Tipas	Dvipusis	Dvipusis
Ilgis, mm	450	590
Peilio greitis, aps. / min.	4050	4050

1 pastaba: Triukšmo emisija į aplinką išmatuota kaip garso stiprumas (L<sub>WA</sub>) pagal EB direktyvą 2000/14/EG. Pateiktas įrenginio garso stiprumo lygis buvo išmatuotas naudojant didžiausią garsą sukeltantį originalų pjovimo įtaisą. Skirtumas tarp garantuojamojo ir matuojamojo garso stiprumo yra tas, kad pagal Direktyvą 2000/14/EB garantuojamasis garso stiprumas apima ir matavimo rezultatų sklaidą bei nukrypimus tarp skirtingų to pačio modelio įrenginių.

2 pastaba. Pateikti duomenys apie ekvivalentišką įrenginio triukšmo slėgio lygį turi 1 dB (A) tipišką statistinę sklaidą (standartinį nuokrypį).

3 pastaba. Pateikti ekvivalentiško vibracijos lygio duomenys turi 1 m/s<sup>2</sup> tipišką statistinę sklaidą (standartinį nuokrypį).

---

## TECHNINIAI DUOMENYS

---

### EB patvirtinimas dėl atitikimo (galioja tik Europoje)

Husqvarna AB, SE-561 82 Huskvarna, Švedija, tel +46-36-1 46500, šiuo patvirtina, kad 2011 m. bei vėlesnių serijų numerių (metai nurodomi aiškiu tekstu ant tipo plokštelės, po to nurodomas serijos numeris) gyvatvorių žirklių Husqvarna 122HD45 ir 122HD60 atitinka taisyklės šiose TARYBOS DIREKTYVOSE:

- Direktyva **2006/42/EB** (2006 m. gegužės 17 d.), „Dėl mašinų“
- 2014 m. vasario 26 d. direktyva **2014/30/EU** „dėl elektromagnetinio suderinamumo“.
- 2000 m. gegužės 8 d. „dėl triukšmo emisijos į aplinką“ **2000/14/EG**. Susitarimo vertinimas atliktas remiantis Priedu V.

Dėl informacijos apie triukšmo emisijas žr. skyrių Techniniai duomenys. Pritaikyti šie standartai: **EN ISO 12100-2:2009**, **CISPR 12:2007**, **EN ISO 10517:2009**

SMP Svensk Maskinprovning AB, Fyrisborgsgatan 3, SE-754 50 Uppsala, Švedija, atliko savanorišką tipo kontrolę Husqvarna AB prašymu. Sertifikatų numeriai: **SEC/10/2280** – 122HD45, **SEC/10/2280** – 122HD60

Huskvarna, 2010 m. gruodžio 1 d.



Per Gustafsson, Vystymo vadovas (Įgaliojtas Husqvarna AB atstovas ir atsakingas už techninę dokumentaciją.)

# VYSVĚTLENÍ SYMBOLŮ

## Symbols

**VÝSTRAHA!** Nesprávným nebo neopatrným použitím se křovinořez může stát nebezpečným nástrojem, který může způsobit vážná nebo dokonce smrtelná zranění. Je mimořádně důležité, abyste si prostudovali tento návod k obsluze a pochopili jeho obsah.



Než začnete stroj používat, prostudujte si, prosím, pečlivě návod k použití a ubezpečte se, že jste dokonale pochopili pokyny v něm uvedené.



Vždy používejte:

- Schválenou ochranu sluchu
- Schválená ochrana očí



Tento výrobek vyhovuje platným předpisům CE.



Vždy používejte schválené ochranné rukavice.



Používejte pevnou, protiskluzovou obuv.



Emise hluku do okolí dle direktivy Evropského společenství. Emise stroje je udána v kapitole Technické údaje a na nálepce.



Instrukce pro startování  
Viz pokyny pod rubrikou  
Startování a vypínání.



**Další symboly / štítky na zařízení se týkají zvláštních certifikačních požadavků pro určité obchodní trhy.**

Motor se vypne tak, že se vypínač nastaví do polohy vypnuto. **VAROVÁNÍ!** Vypínač se automaticky vrátí do výchozí polohy. Abyste se při montáži, kontrole a/nebo údržbě vyhnuli nezamýšlenému nastartování je nutno vždy odejmout rozbušku od zapalovací svíčky.



Vždy používejte schválené ochranné rukavice.



Pro zajištění správné funkce je nutno zařízení pravidelně čistit.



Vizuální kontrola.



Je nutno používat ochranné brýle či štít.



## Obsah

### VYSVĚTLENÍ SYMBOLŮ

Symboly ..... 334

### OBSAH

Obsah ..... 335

Před startováním nezapomínejte na následující: ..... 335

### ÚVOD

Vážený zákazníku, ..... 336

### CO JE CO?

Co je co? ..... 337

### OBCENÁ BEZPEČNOSTNÍ OPATŘENÍ

Upozornění ..... 338

Osobní ochranné pomůcky ..... 338

Bezpečnostní vybavení stroje ..... 339

### MANIPULACE S PALIVEM

Bezpečnost při manipulaci s palivem ..... 342

Palivo ..... 342

Plnění paliva ..... 343

### STARTOVÁNÍ A VYPÍNÁNÍ

Kontrola před startem ..... 344

Startování a vypínání ..... 344

### PRACOVNÍ POSTUP

Obecné pracovní pokyny ..... 346

### ÚDRŽBA

Karburátor ..... 348

Tlumič výfuku ..... 348

Chladicí systém ..... 348

Zapalovací svíčka ..... 348

Vzduchový filtr ..... 349

Skříň převodovky ..... 349

Sekací jednotka ..... 349

Čištění a mazání ..... 350

Schema technické údržby ..... 351

### TECHNICKÉ ÚDAJE

Technické údaje ..... 352

ES Prohlášení o shodě ..... 353

## Před startováním nezapomínejte na následující:

Pečlivě si prostudujte návod k použití.



**VÝSTRAHA!** Dlouhodobé vystavování působení hluku může vést k trvalému poškození sluchu. Proto vždy používejte schválenou ochranu sluchu.



**VÝSTRAHA!** Konstrukce zařízení nesmí být za žádných okolností upravována bez svolení výrobce. Vždy používejte originální příslušenství. Nepovolené úpravy a/nebo příslušenství může vést k vážnému nebo smrtelnému zranění obsluhy nebo jiných osob.



**VÝSTRAHA!** Nesprávným nebo neopatrným použitím se křovinořez může stát nebezpečným nástrojem, který může způsobit vážná nebo dokonce smrtelná zranění. Je mimořádně důležité, abyste si prostudovali tento návod k obsluze a pochopili jeho obsah.

---

# ÚVOD

---

## Vážený zákazníku,

Gratulujeme k vaší koupi výrobku firmy Husqvarna! Minulost firmy Husqvarna zasahuje až do roku 1689, kdy král Karl XI nechal na břehu potoka Husqvarna postavit továrnu na výrobu mušket. Umístění u potoka Husqvarna bylo logické, neboť byl potok používán k výrobě vodní síly a tím fungoval jako výrobní vodní síly. Během těch více než 300 let existence továrny Husqvarna v ní bylo vyráběno mnoho výrobků, od kamen na dřevo až k moderním kuchyňským spotřebičům, šicím strojům, jízdním kolům, motocyklům a jiné. V roce 1956 byla uvedena na trh první motorová sekačka na trávu, po ní následovala motorová pila v roce 1959 a to je v tomto oboru dnes firma Husqvarna působí.

Husqvarna je dnes jedním z nejpřednějších světových výrobců lesních a parkových výrobků s kvalitou a výkonností jako nejvyšší prioritou. Obchodní ideou je vyvíjet, vyrábět a uvádět na trh motorem poháněné výrobky k práci v lese a parcích/zahradách a v oboru stavebním a inženýrských sítí. Cílem firmy Husqvarna je také být přední co do ergonomie, příjemného používání, bezpečnosti a úspory životního prostředí, proto jsme vyvinuli různé finisy ke zlepšení výrobků v těchto oborech.

Jsmo přesvědčeni o tom, že budete spokojeni a oceníte kvalitu a výkonnost našich výrobků po dlouhou dobu. Koupě některého z našich výrobků vám v případě potřeby dává přístup k profesionální pomoci ohledně oprav a servisu. Kdybyste zakoupili váš stroj jinde než u našich autorizovaných prodejců, zeptejte se jich na nejbližší autorizovanou servisní dílnu.

Doufáme, že budete s naším strojem spokojeni a že s ním budete pracovat nerozlučně po dlouhou dobu. Myslete na to, že tento návod k použití je cenný doklad. Tím, že budete sledovat jeho obsah (použití, servis, údržbu atd.), můžete značně prodloužit životnost stroje a jeho hodnotu při další prodeji. Budete-li váš stroj prodávat, pamatujte i na to, abyste předali novému vlastníku i návod k použití.

Děkujeme Vám, že vždy používáte výrobky Husqvarna!

Společnost Husqvarna AB se řídí strategií neustálého vývoje výrobku a proto si vyhrazuje právo měnit konstrukci a vzhled výrobků bez předchozího upozornění.



## CO JE CO?

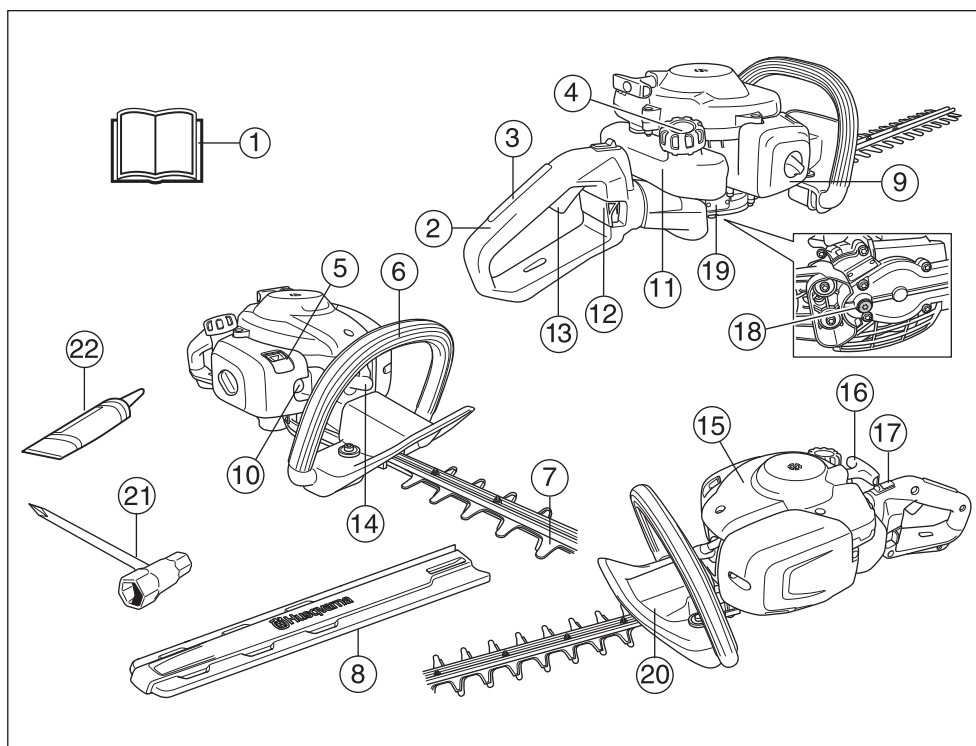

### Co je co?

- |    |                         |    |   |
|----|-------------------------|----|---|
| 1  | Návod k použití         | 12 | Pojistka držadla 122HD60                |
| 2  | Rukojeť                 | 13 | Páčka plynu                             |
| 3  | Zarážka plynu           | 14 | Rozbuška a zapalovací svíčka            |
| 4  | Víčko palivové nádrže   | 15 | Kryt válce                              |
| 5  | Regláž sytiče           | 16 | Startovací madlo                        |
| 6  | Přední rukojeť          | 17 | Stop spínač (vypínač zapalování)        |
| 7  | Kotouč a kryt kotouče   | 18 | Víčko plicního hrdla maziva, převodovka |
| 8  | Přepravní kryt          | 19 | Skříň převodovky                        |
| 9  | Kryt vzduchového filtru | 20 | Ochrana rukou                           |
| 10 | Benzínové čerpadlo      | 21 | Kombinovaný klíč                        |
| 11 | Palivová nádrž          | 22 | Tuba tuku                               |

# OBEČNÁ BEZPEČNOSTNÍ OPATŘENÍ

## Upozornění

### UPOZORNĚNÍ!

Stroj je určen pouze ke stříhání větví a větviček.

Nikdy nepoužívejte stroj, jehož konstrukce byla jakkoli pozměněna oproti jeho původním specifikacím.

Nikdy nepoužívejte stroj, jste-li unaveni, jestliže jste požíli alkohol nebo jestliže užíváte léky, které by mohly ovlivnit váš zrak, úsudek nebo pohybovou koordinaci.

Používejte osobní ochranné pomůcky. Viz pokyny v části Osobní ochranné pomůcky.

Nepoužívejte nikdy stroj za zvláště nepříznivých podnebních podmínek, jako např. za velkého mrazu nebo v horkém a/ nebo vlhkém podnebí.

Nikdy nepoužívejte stroj, který není zcela v pořádku.

Pravidelně provádějte kontroly a údržbu podle servisních pokynů popsanych v této příručce. Některé úkony údržby a opravy mohou provádět pouze vyškolení a kvalifikovaní odborníci. Viz pokyny v části Údržba.

Všechny ochranné kryty musí být před zahájením práce upevněny. Ujistěte se, že koncovka zapalovacího kabelu a zapalovací kabel jsou neporušené, aby se zabránilo nebezpečí úrazu elektrickým proudem.



**VÝSTRAHA!** Tento stroj vytváří během provozu elektromagnetické pole. Toto pole může za určitých okolností narušovat funkci aktivních či pasivních implantovaných lékařských přístrojů. Pro snížení rizika vážného či smrtelného poranění doporučujeme osobám s implantovanými lékařskými přístroji poradit se před použitím stroje s lékařem a s výrobcem implantovaného lékařského přístroje.



**VÝSTRAHA!** Spouštění motoru v uzavřeném nebo špatně větraném prostoru může způsobit smrt udušením nebo otravou oxidem uhelnatým.



**VÝSTRAHA!** Nenechte nikdy děti používat stroj nebo se zdržovat v jeho blízkosti. Jelikož je stroj vybaven vypínačem se zpětným pérováním a k jeho nastartování je třeba nízká rychlost a malý tlak na startovací rukovět mohou i děti za určitých okolností mít tu sílu, které je třeba k nastartování stroje. Tím může dojít k nebezpečí vážného úrazu. Proto vždy sejměte rozbušku není-li stroj pod dohledem.



**VÝSTRAHA!** Poškozené kotouče mohou zvýšit nebezpečí vzniku nehod.

## Osobní ochranné pomůcky

### UPOZORNĚNÍ!

Nesprávným nebo neopatrným použitím se křovinořez může stát nebezpečným nástrojem, který může způsobit vážná nebo dokonce smrtelná zranění. Je mimořádně důležité, abyste si prostudovali tento návod k obsluze a pochopili jeho obsah.

Při každém použití stroje je nutné používat schválené osobní ochranné pomůcky. Osobní ochranné pomůcky nemohou vyloučit nebezpečí úrazu, ale sníží míru poranění v případě, že dojde k nehodě. Požádejte svého prodejce o pomoc při výběru správného vybavení.



**VÝSTRAHA!** Je nutné dát vždy pozor na výstražné signály nebo volání, používejte-li ochranu sluchu. Sejměte vždy ochranu sluchu ihned po zastavení motoru.

### OCHRANA SLUCHU

Použijte ochranu sluchu s dostatečným tlumícím účinkem.



### OCHRANA OČÍ

Použijte vždy schválenou ochranu očí. Použijete-li vizír je nutno použít i schválené ochranné brýle. Schválené ochranné brýle jsou takové, které odpovídají standardu ANSI Z87.1 pro USA nebo EN 166 pro státy EU.



### RUKAVICE

V případě potřeby použijte rukavice, např. při montáži rezného vybavení.



### PRACOVNÍ OBUV

Použijte pevnou, protiskluzovou obuv.



# OBEČNÁ BEZPEČNOSTNÍ OPATŘENÍ

## PRACOVNÍ ODĚV

Používejte oděv z pevné látky a vyhněte se příliš volným částem oděvu, které mohou být zachyceny křovínanými nebo větvemi. Používejte vždy dlouhé silné kalhoty. Nepoužívejte šperky, krátké kalhoty nebo sandály a npracujte bosí. Upravte si účes tak, aby vám vlasy nevisely pod ramena.

## LÉKÁRNÍČKA PRVNÍ POMOCI

Vždy mějte po ruce soupravu pro poskytování první pomoci.



## Bezpečnostní vybavení stroje

Tato část popisuje bezpečnostní vybavení stroje, jeho účel a způsob, kterým by se měla provádět kontrola a údržba, aby byla zajištěna jeho správná funkce. Pokud chcete zjistit, kde je toto vybavení na stroji umístěno, prostudujte si část Co je co?

Životnost stroje se může zkracovat a riziko úrazů zvyšovat, jestliže se údržba stroje neprovádí správně anebo se opravy neprovádějí odborně. Pokud potřebujete další informace, obraťte se na nejbližší servisní dílnu.

### UPOZORNĚNÍ!

Servis a opravy stroje vyžadují speciální odborné školení. To platí zejména pro bezpečnostní vybavení stroje. V případě, že by stroj nevyhověl při některé z níže uvedených kontrol, je nutno vyhledat servisní opravnu. Každému zákazníkovi, který zakoupí kterýkoli z našich výrobků, zaručujeme dostupnost profesionálních oprav a servisních prací. Pokud prodejce, který vám stroj prodal, neposkytuje servisní práce, požádejte jej o adresu naší nejbližší servisní opravy.



**VÝSTRAHA! Nikdy nepoužívejte stroj, jehož bezpečnostní vybavení je poškozené! Kontrolu a údržbu bezpečnostního vybavení stroje je nutno provádět podle postupů uvedených v této části textu. V případě, že by stroj nevyhověl při jakékoli z těchto kontrol, je nutno vyhledat autorizované servisní středisko a nechat závadu odstranit.**

## Pojistka páčky plynu

Pojistka páčky plynu má za účel zabránit neúmyslnému přidání plynu. Po stisknutí pojistky (A) (např. když uchopíte rukojeť) se uvolní páčka plynu (B). Když rukojeť pustíte, páčka plynu i pojistka páčky plynu se vrátí do původní polohy. Tento pohyb je zajišťován dvěma nezávislými vratnými pružinami. Toto uspořádání zabezpečí, že se páčka plynu automaticky

zajistí v poloze, při které běží motor ve volnoběžných otáčkách.

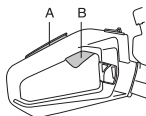

Zkontrolujte, zda při uvolnění pojistky páčky plynu zapadne páčka plynu do polohy, při které je motor ve volnoběžných otáčkách.



Stiskněte pojistku páčky plynu a zkontrolujte, zda se po uvolnění vrátí do své výchozí polohy.

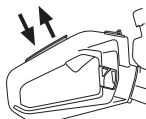

Zkontrolujte, zda se páčka plynu a její pojistka volně pohybují a zda jejich vratné pružiny fungují správně.

Viz pokyny v kapitole Začínáme. Uvedte křovinořez do chodu a úplně otevřete škrticí klapku. Uvolněte ovládání škrticí klapky a zkontrolujte, zda se čepele zastaví a zůstanou bez pohybu. Pokud se čepele pohybují, když je nastavena poloha otáček chodu naprázdno, je třeba upravit na karburátoru nastavení volnoběžných otáček. Viz pokyny v kapitole Údržba.

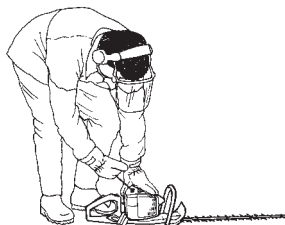

## Stop spínač (vypínač zapalování)

Pomocí vypínače zapalování se vypíná motor.

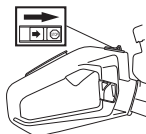

Nastartujte motor a zkontrolujte, zda se motor zastaví při přesunutí vypínače zapalování do vypnuté polohy. Vypínač se automaticky vrátí do výchozí polohy. Abyste se při montáži, kontrole a/nebo údržbě vyhnuli nezamýšlenému nastartování je nutno vždy odejmout rozbušku od zapalovací svíčky.

# OBEČNÁ BEZPEČNOSTNÍ OPATŘENÍ

## Ochrana rukou



Ochrana rukou brání v kontaktu rukou s pohybujícími se čepelemi například v případech, kdy pracovník ztratí úchop předního držadla.

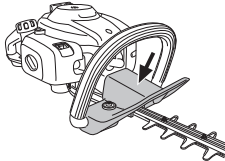

Zajistěte správné nasazení ochrany rukou.

Zkontrolujte, zda je ochrana rukou nepoškozená.

## Antivibrační systém



Stroj je vybaven antivibračním systémem, který je konstruován tak, aby minimalizoval vibrace a usnadňoval práci se strojem.

Antivibrační systém stroje snižuje přenos chvění mezi jednotkou motoru/rezným mechanismem a rukojetí stroje.

Tělo motoru včetně nožů je zavěšeno na řídicích pomocí čtyř gumových průchodek.

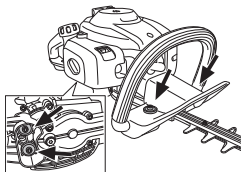

Pravidelně kontrolujte, zda se na blocích antivibračního systému neobjevují trhliny či deformace. Ujistěte se, že jsou tlumiče vibrací nepoškozené a řádně připevněné.



**VÝSTRAHA!** Nadměrné vystavení vibracím může u osob se zhoršenou funkcí krevního oběhu vést k poruchám oběhového nebo nervového systému. V případě, že byste pocítili příznaky obtíží způsobených nadměrným vystavením vibracím, obraťte se na svého lékaře. Mezi tyto příznaky může patřit znecitlivění některých částí těla, ztráta citu v rukou, brnění, píchání, bolest, ztráta síly, změna barvy nebo stavu kůže. Tyto příznaky se normálně objevují na prstech, rukou a zápěstích. Riziko se může zvýšit při nízkých teplotách.

## Tlumič výfuku



Tlumič výfuku je určen k omezení úrovně hluku na minimum a k usměrnění výfukových plynů směrem od uživatele. Tlumič zvuku s katalyzátorem slouží navíc ještě ke snížení obsahu škodlivin ve výfukových plynech.



V zemích s teplým a suchým podnebím je nebezpečí vzniku požáru zvýšeno. Z toho důvodu opatřujeme některé tlumiče zvuku lapačem jisker v podobě sítky. Zkontrolujte, zdali je tlumič zvuku na vašem stroji vybaven takovou sítkou.



U tlumičů výfuku je velmi důležité, aby se uživatel řídil pokyny pro kontrolu a údržbu stroje.

Nikdy nepoužívejte stroj, který má poškozený tlumič výfuku.



Pravidelně kontrolujte, zda je tlumič výfuku bezpečně upevněn k zařízení.



Pokud je tlumič výfuku na stroji vybaven lapačem jisker, musí se sítko lapače pravidelně čistit. Ucpané sítko lapače způsobuje přehřátí motoru a může vést k vážnému poškození stroje.

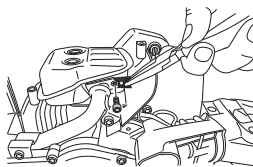

**VÝSTRAHA!** Tlumič zvuku s katalyzátorem je během provozu i po zastavení velmi horký. To platí i při volnoběhu. Při dotyku může dojít k popáleninám pokožky. Dejte pozor na nebezpečí požáru!

# OBEČNÁ BEZPEČOSTNÍ OPATŘENÍ



**VÝSTRAHA!** Vnitřní prostor tlumiče výfuku obsahuje chemikálie, které mohou způsobit rakovinu. V případě poškození tlumiče výfuku se vyvarujte se kontaktu s těmito částmi.



**VÝSTRAHA!** Mějte na mysli že: Výfukové plyny z motoru jsou horké a mohou obsahovat jiskry, které by mohly zažehnout požár. Nikdy nespustíte zařízení uvnitř budovy nebo v blízkosti hořlavých materiálů!

## Kotouč a kryt kotouče



Vnější část noží (1) je tvarována stejně jako kryty kotouče. Kryt kotouče je určen pro ochranu proti kontaktu kterékoliv části těla s noží.

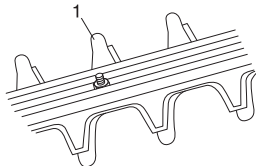

Zkontrolujte, zda kryt čepelí není poškozen nebo deformován. Ohnuté nebo poškozené žací ústrojí vyměňte.

## Skříň převodovky

Skříň převodovky se za provozu stroje zahřívá. Skříň převodovky se nedotýkejte, abyste se nepopálili.

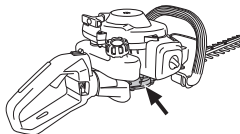

# MANIPULACE S PALIVEM

## Bezpečnost při manipulaci s palivem

Stroj nikdy nestartujte:

- 1 Pokud jste jej při tankování polili palivem. Je třeba všechno rozlité palivo setřít a nechat palivo se vypařit.
- 2 Jestliže jste potřísnili palivem sebe nebo oděv, převlékněte se. Omyjte ty části těla, které byly v kontaktu s palivem. Použijte mýdlo a vodu.
- 3 Jestliže ze stroje uniká palivo. Pravidelně kontrolujte těsnost uzávěru palivové nádrže a přívodu paliva.

## Převrava a přechovávání

- Stroj i palivo je třeba přechovávat a přepravovat tak, aby se eventuální ucházející palivo a benzínové výpary nedostaly do kontaktu s jiskrami nebo otevřeným ohněm, například od elektrických strojů, elektrických motorů, elektrických spinačů/vypínačů, tepelných kotlů apod.
- Palivo je vždy třeba přechovávat a přepravovat v nádobách, určených a schválených výhradně k tomuto účelu.
- Před uložením stroje na delší dobu je nutno vyprázdnit nádržku na palivo. Zjistěte na vaší nejbližší benzínové čerpací stanici, kam lze odevzdat zbylé palivo.
- Před odstavením na delší dobu se ujistěte, že je stroj čistý a je zajištěn kompletním servisem.
- Během přepravy a přechovávání stroje musí být řezné vybavení vždy opatřeno přepravním krytem.
- Zajistěte stroj během přepravy.



**VÝSTRAHA!** Dbejte zvýšené opatrnosti při manipulaci s palivem. Mějte na paměti nebezpečí požáru, exploze nebo vdechování benzínových výparů.

## Palivo

**VAROVÁNÍ!** Stroj je vybaven dvoudobým motorem a při jeho provozu se musí vždy použít směs benzínu a oleje pro dvoudobé motory. Aby se zaručilo správné složení směsi, je velmi důležité přesně odměřovat množství přidávaného oleje. Když mícháte malá množství paliva, i malé nepřesnosti mohou výrazně ovlivnit poměr směsi.



**VÝSTRAHA!** Palivo a výpary paliva jsou velmi hořlavé a jsou zdraví škodlivé při jejich vdechnutí a kontaktu s pokožkou. Buďte proto opatrní při zacházení s palivem a dbejte na to, aby byla v místě zacházení s palivem dobrá ventilace.

## Benzín



**VAROVÁNÍ!** Vždy používejte kvalitní směs benzínu a oleje s minimálním oktanovým číslem 90 (RON). Pokud je váš stroj vybaven katalyzátorem (viz kapitola Technické údaje), vždy používejte kvalitní směs bezolovnatého benzínu a oleje. Olivnatý benzín by způsobil zničení katalyzátoru.

Tam, kde je k dostání benzín, uzpůsobený pro životní prostředí, tzv. akrylátový benzín, použijte tento benzín.



- Nejnižší doporučené oktanové číslo je 90 (RON). Pokud použijete do motoru benzín s oktanovým číslem menším než 90, může dojít k tzv. klepání motoru. Výsledkem je vysoká teplota motoru, která může být příčinou jeho vážného poškození.
- Při dlouhodobé práci v režimu vysokých otáček se doporučuje používat benzín s vyšším oktanovým číslem.

## Olej pro dvoudobé motory

- Abyste dosáhli co nejlepších výsledků a výkonu, použijte olej pro dvoudobé motory HUSQVARNA, který je vyráběn speciálně pro naše vzduchem chlazené dvoudobé motory.
- Nikdy nepoužívejte olej pro dvoudobé motory chlazené vodou, někdy také nazývaný olej pro lodní motory (tzv. TCW).
- Nikdy nepoužívejte olej určený pro čtyřdobé motory.
- Olej nízké kvality nebo příliš bohatá směs oleje a paliva může ohrozit funkčnost katalyzátoru a zkrátit jeho životnost.
- Poměr směsi  
1:50 (2%) s olejem pro dvoudobé motory HUSQVARNA.  
1:33 (3%) s ostatními oleji určenými pro dvoudobé motory chlazené vzduchem, klasifikovanými pro JASO FB/ISO EGB.

Benzín, litrů	Olej pro dvoudobé motory, litrů	
	2% (1:50)	3% (1:33)
5	0,10	0,15
10	0,20	0,30
15	0,30	0,45
20	0,40	0,60

# MANIPULACE S PALIVEM

## Míchání směsi

- Vždy míchejte benzín a olej v čisté nádobě určené na pohonné hmoty.
- Míchání začněte vždy nalitím poloviny dávky benzínu. Potom přidejte celou dávku oleje. Směs paliva dobře promíchejte (protřepejte). Přidejte zbývající polovinu dávky benzínu.
- Směs paliva před nalitím do palivové nádrže zařízení důkladně promíchejte (protřepejte).

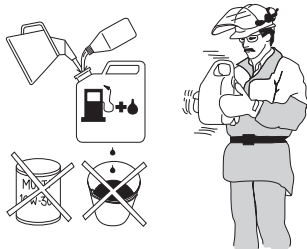

- Nemíchejte větší dávku paliva než na jeden měsíc dopředu.
- Pokud po delší dobu stroj nepoužíváte, vyprázdněte a vyčistěte palivovou nádrž.



**VÝSTRAHA!** Tlumič katalyzátoru se bžhem používání a po nzm rychle zahřeje. A to i při volnobžhu. Při práci v blízkosti hořlavých materiálů či výparů hrozí nebezpečí vzniku požáru.

## Plnění paliva



**VÝSTRAHA!** Při této činnosti hrozí nebezpečí požáru, které můžete snížit, když budete dodržovat následující opatření:

V blízkosti nádrží s palivem nekuřte a neumísťujte horké předměty.

Před doplňováním paliva vždy vypněte motor.

Doplňujte palivo v dobře větraném prostoru. Nikdy nedoplňujte palivo v místnosti.

Před doplněním paliva motor vypněte a nechte jej po několik minut zchladnout.

Před doplňováním paliva otvírejte uzávěr nádrže pomalu, aby se mohl zvolna uvolnit přetlak.

Po doplnění paliva pečlivě uzavřete uzávěr palivové nádrže.

Nikdy nespustíte motor stroje v prostoru doplňování a zdroje paliva.

- Použijte nádoby na palivo s plnicím hrdlem s ochrannou proti přeplnění.
- Očistěte víčko nádržky na palivo a jeho okolí. Nečistoty v nádržce na palivo zavání provozní poruchy.
- Dbejte na to, aby palivo bylo důkladně promíšeno tím, že nádobu s benzínem před tankováním protřepejte.

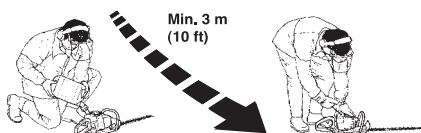

# STARTOVÁNÍ A VYPÍNÁNÍ

## Kontrola před startem



- Zkontrolujte pracovní prostor. Odstraňte všechny předměty, které mohou být odmrštěny.
- Zkontrolujte stříhací nástavec. Nikdy nepoužívejte tupé, prasklé nebo jinak poškozené čepele.
- Zkontrolujte, zda je stroj v perfektním provozním stavu. Zkontrolujte, zda jsou všechny matice a šrouby dotažené.
- Ověřte si, zda je skříň převodovky řádně promazána. Viz pokyny v kapitole Skříň převodovky.
- Zkontrolujte, zda se stříhací nástavec vždy zastaví, když motor běží na volnoběh.
- Stroj používejte pouze k tomu účelu, ke kterému je určen.
- Zkontrolujte, zda je držadlo a bezpečnostní díly stroje v dobrém provozním stavu. Nikdy nepoužívejte stroj, kterému chybí díly nebo byl upraven a vymyká se původním specifikacím.
- Všechny poklopy musí být před spuštěním stroje správně namontovány a bez závad.

## Startování a vypínání



**VÝSTRAHA!** Před spuštěním stroje musí být namontována celá skříň převodovky, jinak by se mohla spojka uvolnit a způsobit úraz.

Před uvedením stroje do provozu ho přemístěte vždy nejméně 3 m od místa doplňování paliva. Stroj umístěte na pevný podklad. Nezapomínejte, že čepele se mohou při spuštění motoru pohybovat. Zkontrolujte, zda se čepele nemohou dotknout žádného předmětu. Zajistěte, aby se v pracovní oblasti nenacházely žádné neoprávněné osoby, protože by hrozilo nebezpečí vážného úrazu. Bezpečnostní vzdálenost je 15 m.

## Studený motor



**Sytič:**

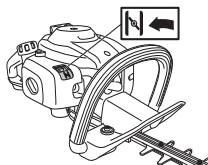

Nastavte páčku sytiče do zapnuté polohy.



**Benzínové čerpadlo:** Opakovaně mačkejte membránu proplachování vzduchem, dokud se membrána nezačne plnit palivem (cca šestkrát). Membrána nemusí být úplně plná.

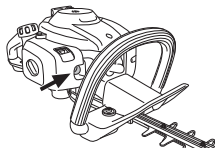

## Startování



Přitiskněte celý stroj k zemi levou rukou (POZOR! Ne nohou!). Uchopte pravou rukou startovací rukojeť a zvolna vytáhněte startovací lanko až pocítíte odpor (v této chvíli došlo k zaskočení západek ve startovacím mechanismu) a potom rychle a silně za lanko zatahejte. **Nikdy nemotejte startovací lanko kolem ruky.**

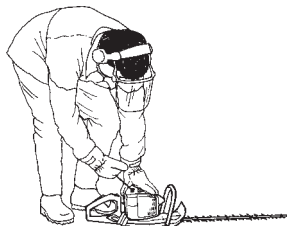



# STARTOVÁNÍ A VYPÍNÁNÍ



Jakmile se motor pohne, ovladač sytiče posuňte zpět do původní polohy a pokračujte v pokusech o spuštění motoru, dokud se motor nerozbehne.

**VAROVÁNÍ!** Když je ovládání sytiče zatlačeno do původní polohy, motor se rozběhne ve zvýšených otáčkách, v takzvané startovní poloze plynu, a nože se začnou pohybovat. Startovní poloha plynu se uvolní ubráním plynu pomocí páčky plynu.

**VAROVÁNÍ!** Nevytahujte celou délku lanka startéru, nepouštějte startovací madlo a nenechávejte plně vytažené lanko samovolně navíjet. To by mohlo stroj poškodit.

## Teplý motor



Přitiskněte celý stroj k zemi levou rukou (POZOR! Ne nohou!). Uchopte pravou rukou startovací rukojeť a zvolna vytáhnete startovací lanko až pocítíte odpor (v této chvíli došlo k zaskočení západek ve startovacím mechanismu) a potom rychle a silně za lanko zatahajte. **Nikdy nemotejte startovací lanko kolem ruky.**

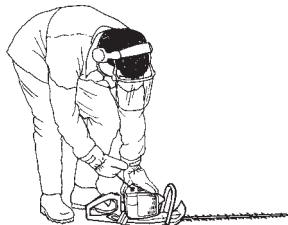

## Vypínání

Motor se vypne tak, že se vypínač nastaví do polohy vypnuto.

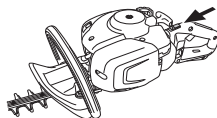

## VAROVÁNÍ!

Vypínač se automaticky vrátí do výchozí polohy. Abyste se při montáži, kontrole a/nebo údržbě vyhnuli nezamýšlenému nastartování je nutno vždy odejmout rozbušku od zapalovací svíčky.

# PRACOVNÍ POSTUP

## Obecné pracovní pokyny

### UPOZORNĚNÍ!

V tomto oddílu jsou uvedeny základní bezpečnostní opatření pro práci s křovinořezem.

Dostanete-li se do situace, kdy pocítíte jakoukoliv pochybnost co do práce s vybavením, požádejte o radu odborníka. Spojte se s vaším prodejcem nebo servisem.

Nepoužívejte vybavení, necítíte-li se dostatečně kvalifikováni.



**VÝSTRAHA! Stroj může způsobit vážný úraz. Pozorně si přečtěte bezpečnostní pokyny. Naučte se používat stroj.**



**VÝSTRAHA! Stříhací nástroj. Nedotýkejte se nástroje, dokud nevypnete motor.**

## Bezpečnostní pokyny ve vztahu k okolí

- Nedovolte dětem používat stroj.
- Sledujte své okolí a přesvědčte se, že nehrozí žádné nebezpečí, že by mohly nějaké osoby nebo zvířata přijít do styku s řezným mechanismem.
- Dohlédněte na to, aby se během práce nikdo nedostal blíže než 15 m.
- Nedovolte pracovat se strojem nikomu, kdo si předem nepřečetl a neporozuměl obsahu návodu k použití.
- Nikdy nepracujte ze žebříku, stoličky nebo v jiné zvýšené poloze, která není dokonale zajištěna.



- Mějte na paměti, že obsluha je odpovědná za nehody a rizika vzniklá jiným osobám nebo na jejich majetku.

## Bezpečnostní pokyny během práce



- Vždy dbejte na to, abyste při práci pevně a stabilně stáli.
- Pokud je spuštěný motor, nikdy nenechávejte stroj bez dozoru.
- K přidržování nářadí vždy používejte obě ruce. Nářadí držte před svým tělem.

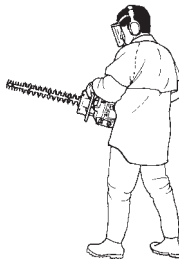

- Jestliže motor běží, zajistěte, aby se vaše ruce a nohy nedostaly do blízkosti stříhacího nástavce.



- Je-li motor vypnutý, nepřibližujte ruce ani nohy ke stříhacímu nástavci, dokud se nástavec zcela nezastaví.
- Dávejte pozor na větve nebo pahýly, které mohou během stříhání vylézat.
- Nestříhejte příliš těsně u země. Mohly by být vymršťovány kameny a jiné předměty.
- Pracovní oblast vždy zkontrolujte, zda se v ní nevyskytují cizí předměty jako elektrické kabely, hmyz a zvířata atd. nebo jiné předměty, které by mohly poškodit stříhací nástavec – například kovové předměty.
- Jestliže zachytíte cizí předmět nebo se objeví vibrace, stroj ihned zastavte. Odpojte přívodní vodič od zapalovací svíčky. Zkontrolujte, zda stroj není poškozen. Opravte veškerá poškození.
- Jestliže se při práci něco zachytí mezi čepele, vypněte stroj, a než vyčistíte čepele, počkejte, až se stroj zcela zastaví. Odpojte přívodní vodič od zapalovací svíčky.

# PRACOVNÍ POSTUP

Jestliže se nože zaseknou, dají se uvolnit zasunutím kombinovaného klíče do skříně převodovky. Vyjměte zátku maziva, zasuňte kombinovaný klíč do převodovky a pohybujte jím dozadu a dopředu.

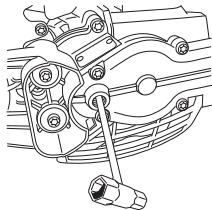

## Bezpečnostní pokyny po ukončení práce



- Jestliže stroj nepoužíváte, na stříhací nástavec vždy nasadte dopravní kryt.
- Před čištěním, opravou nebo prohlídkou se přesvědčte, že se řezné vybavení zcela zastavilo. Vyjměte kabel zapalování ze svíčky.
- Při opravách stříhacího nástavce vždy používejte odolné ochranné rukavice. Nože stříhacího nástavce jsou mimořádně ostré a mohou snadno způsobit pořezání.



- Stroj přechovávejte mimo dosah dětí.
- Při opravách používejte pouze originální náhradní díly.

## Hlavní principy činnosti

- Při stříhání stran živých plotů vždy pohybujte strojem plynule zdola směrem nahoru.
- Nastavte škrtecí klapku tak, aby výkon odpovídal zátěži.
- Při stříhání živého plotu musí motor vždy směřovat od živého plotu.
- Stroj přidržíte co nejlíže u těla, abyste dosáhli co nejlepší rovnováhy.

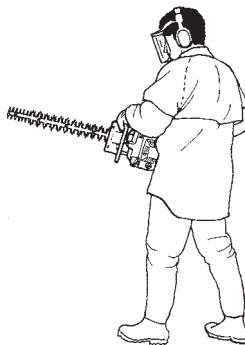

- Ověřte si, že se hrot nedotýká země.
- Při práci nespíchejte, ale pracujte stejnoměrně, dokud nejsou všechny větve čistě ostříhány.

## 122HD60

Zadní držadlo nůžek na živý plot lze nastavit do pěti poloh vytáhnutím záračky. Viz obrázek. Při nastavování držadla musí nůžky na živý plot běžet ve volnoběžných otáčkách nebo být v klidu.

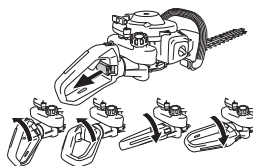

- Při práci musí držadlo vždy směřovat nahoru bez ohledu na to, jak je nasměrovány nůžky na živý plot.

## Karburátor

### Nastavení volnoběžných otáček

Před zahájením seřizovacích prací dbejte na to, aby byl vzduchový filtr čistý a opatřen krytem. Musí být odpojena startovní poloha plynu.

Pokud je zapotřebí seřídít volnoběžné otáčky, seřídíte je pomocí stavěcího šroubu T. Otáčejte stavěcím šroubem ve směru hodinových ručiček, až se řezací nástavec přestane otáčet. Poté otáčejte šroubem proti směru hodinových ručiček až se řezací nástavec zastaví. Volnoběžné otáčky jsou správně seřizené tehdy, když motor má klidný chod v každé poloze. Volnoběžné otáčky musí být také o dost nižší než otáčky, při kterých se řezací nástavec začíná pohybovat.

**Doporučený počet otáček při volnoběhu je:** Viz část Technické údaje.

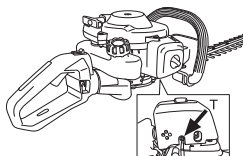

**VÝSTRAHA!** Pokud nelze nastavit počet otáček volnoběhu tak, aby řezné vybavení zůstalo v klidu, je nutné se obrátit k prodejci /servisu. Nepoužívejte stroj, dokud není správně seřizen nebo opraven.

## Tlumič výfuku



**VAROVÁNÍ!** Některé tlumiče zvuku jsou vybaveny katalyzátorem. Informaci o vybavení stroje naleznete v kapitole Technické údaje.

Tlumič výfuku je určen ke snížení úrovně hluku a k usměrnění výfukových plynů směrem od uživatele. Výfukové plyny jsou horké a mohou obsahovat jiskry, které by mohly způsobit požár, pokud by byly nasměrovány proti suchému a hořlavému materiálu.

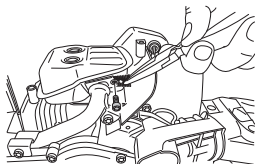

Některé tlumiče výfuku jsou vybaveny speciálním sítkovým lapačem jisker. Pokud je váš stroj vybaven takovým typem tlumiče výfuku, sítko je potřeba čistit. Sítko čistíte drátěným kartáčem.

U tlumiče výfuku bez katalyzátoru je zapotřebí sítko čistit a eventuálně vyměnit jednou týdně. **Poškozené sítko je nutno vyměnit.** Pokud se sítko často zanáší, může to značit,

že karburátor není správně seřizený nebo že bylo do benzínu přidáno příliš mnoho oleje.

U tlumiče výfuku s katalyzátorem je zapotřebí sítko kontrolovat a eventuálně čistit jednou měsíčně. **Poškozené sítko je nutno vyměnit.** Často znečištěná sítko indikuje sníženou funkčnost katalyzátoru. Požádejte vašeho prodejce o provedení kontroly funkce katalyzátoru. Znečištěná sítko způsobuje přehřívání motoru a tím poškození válce a pístu.

**VAROVÁNÍ!** Nikdy nepracujte se strojem s poškozeným tlumičem zvuku.



**VÝSTRAHA!** Tlumič zvuku s katalyzátorem je během provozu i po zastavení velmi horký. To platí i při volnoběhu. Při dotyku může dojít k popáleninám pokožky. Dejte pozor na nebezpečí požáru!

## Chladicí systém

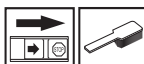

Zařízení je vybaveno chladicím systémem, který zajišťuje udržení co nejnižší provozní teploty.

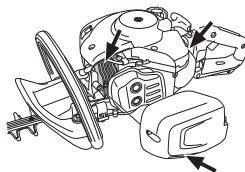

Chladicí systém se skládá z následujících součástí:

- 1 Chladicí žebra na válci,
- 2 Kryt válce (usměrňuje průběh chladného vzduchu podél válce),
- 3 Přívod vzduchu skrze klikovou skříň (uvnitř nádrže).

Chladicí systém je zapotřebí čistit kartáčem jednou za týden, v případě náročných podmínek ještě častěji. Znečištěný nebo ucpaný chladicí systém má za následek přehřívání zařízení, což vede k poškození válce a pístu.

## Zapalovací svíčka



Na stav zapalovací svíčky má nepříznivý vliv:

- Nesprávné seřizení karburátoru.
- Nesprávná palivová směs (příliš mnoho nebo špatný olej).
- Znečištěný vzduchový filtr.

Tyto faktory přispívají k tvorbě usazenin na elektrodách zapalovací svíčky, které mohou následně vést k provozním problémům a obtížím při startování.

Pokud se snižuje výkon zařízení, je obtížné jej nastartovat či dochází k problémům při volnoběžných otáčkách, vždy, než

přikročíte k dalším opatřením, nejprve zkontrolujte stav zapalovací svíčky. Jestliže je zapalovací svíčka znečištěná, vyčistěte ji a zkontrolujte, zda je vzdálenost elektrod zapalovací svíčky 0,5 mm. Zapalovací svíčka by se měla vyměňovat po jednom měsíci provozu nebo i častěji, pokud je to nutné.

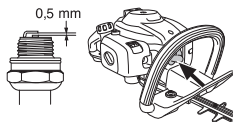

**VAROVÁNÍ!** Vždy používejte doporučený typ zapalovacích svíček! Použití jiného typu zapalovacích svíček by mohlo poškodit píst či válec. Dbejte na to, aby svíčka měla tzv. radiové odrušení.

## Vzduchový filtr



Vzduchový filtr je nutno pravidelně čistit od prachu a nečistot, jedině tak je možno odstranit:

- Poruchy karburátoru,
- Problémy při startování,
- Snížení výkonu motoru
- Zbytečné opotřebení součástí motoru,
- Nadměrnou spotřebu paliva.

Čistěte vzduchový filtr po každých 25 hodinách provozu nebo častěji, pracujete-li v silně prašném prostředí.



## Čištění vzduchového filtru

Odmontujte kryt vzduchového filtru a filtr vyjměte. Properte jej v teplé mýdlové vodě. Nechte filtr vyschnout a poté ho zalijte olejem podle pokynů.

Vzduchový filtr, který byl používán po delší dobu, již nelze dokonale vyčistit. Filtr se proto musí v pravidelných intervalech měnit za nový. **Rovněž poškozený filtr je nutno vždy vyměnit.**

## Napouštění vzduchového filtru olejem

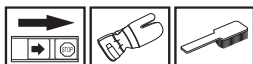

Použijte vždy olej pro filtry HUSQVARNA, art. č. 531 00 92-48. Olej pro filtry obsahuje ředidlo, které umožňuje rovnoměrné vsáknutí oleje do materiálu filtru. Proto se vyvarujte kontaktu s pokožkou

Vložte filtr do igelitového sáčku a polejte jej olejem. Promněte sáček, aby se olej rovnoměrně rozdělil. Filtr v sáčku vzdímejte a přebytečný olej vylejte před namontováním vzduchového filtru zpět do stroje. Nikdy nepoužívejte

normální motorový olej. Ten svou tíhou prosákne filtrem a zůstane na dně.

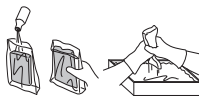

## Skříň převodovky



Na skříni převodovky je umístěna zátka pro plnění maziva. Pro plnění maziva použijte tubu s mazivem a opakujte tento úkon po každých 25 hodinách. Používejte speciální mazivo Husqvarna.

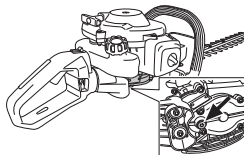

**VAROVÁNÍ!** Převod nelze zcela naplnit mazivem. Mazivo expanduje teplem, které vyvíjí stroj za chodu. Kdyby byl převod mazivem zcela naplněn, mohlo by dojít ke zničení těsnění a úniku maziva.

Toto mazivo zpravidla není nutné měnit s výjimkou případu, kdy bude celý převod podroben opravě.

## Sekací jednotka

Zkontrolujte, zda jsou šrouby žacího ústrojí správně zašroubovány. Dotáhněte je utahovacím momentem 7-10 Nm.

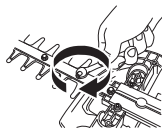

## Čištění a mazání



Před použitím stroje a po něm odstraňujte zbytky pryskyřice a rostlin při čištění čepelí pomocí čistícího přípravku 531 00 75-13 (UL22).

Zkontrolujte, zda čepele nožů nejsou poškozené nebo deformované. Zapilujte veškeré roztržené hrany.

Zkontrolujte, zda se nože volně pohybují. Vyjměte zátku maziva ze skříně převodovky, zasuňte do ní kombinovaný klíč a pohybujte jím dozadu a dopředu.

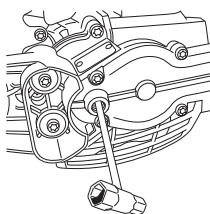

Tyče čepelí promazávejte speciálním tukem, č. dílu 531 00 75-12 (UL 21) vždy, když předpokládáte delší dobu uložení stroje.

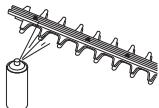

## ÚDRŽBA

### Schema technické údržby

Níže je uveden seznam těch úkolů údržby, které je nutno provést na stroji. Většina bodů je popsána v kapitole Údržba. Uživatel smí provádět pouze takové údržbářské a servisní úkoly, které jsou popsány v tomto návodu k použití. Rozsáhlejší zásahy je nutno nechat provést autorizované servisní dílně.

Údržba	Před každým použitím:	Po 40 hodinách používání	Po 100 hodinách používání
Očistěte stroj zvenku.	Po každém použití stroje		
Zkontrolujte, že zářezka regláže plynu a regláž plynu fungují bezpečně.	X		
Pro snížení rizika požáru je nutné očistit tlumič výfuku, výfukové trubky a motor od nečistot, listů a přebytečné vazelíny.	X		
Prověřte činnost vypínače.	X		
Zkontrolujte, zda se kotouč neotáčí, když motor běží na volnoběh.	X		
Zkontrolujte, zda jsou radličky nepoškozené a zda nevykazují trhlinky nebo jiného poškození. V případě potřeby radličky vyměňte.	X		
Zkontrolujte, zda kryt kotouče není poškozen nebo deformován. Je-li kryt kotouče ohnutý nebo poškozený, vyměňte kotouč.	X		
Ohnuté nebo poškozené žací ústrojí vyměňte.	X		
Zkontrolujte, zda chránič rukou není poškozený. V případě poškození chránič vyměňte.	X		
Přesvědčte se, zda jsou matice a šrouby utažené.	X		
Zkontrolujte, zda neuniká palivo z motoru, nádrže nebo palivových hadiček.	X		
Očistěte chladicí systém stroje.	X		
Vyčistěte vzduchový filtr a zalijte ho olejem. Při používání ve zvláště prašném prostředí čistěte častěji.	(25 tím).		
Zkontrolujte startér a jeho lanko.		X	
Zkontrolujte, zda nejsou poškozeny antivibrační bloky.		X	
Očistěte svíčku zapalování zevně. Odmontujte ji a zkontrolujte vzdálenost elektrod. Upravte vzdálenost na 0,5 mm nebo vyměňte svíčku. Dbejte na to, aby svíčka měla tzv. rádiové odrušení.		X	
Vyčistěte zevně karburátor a jeho okolí.		X	
Naplňte skříň převodovky tukem. Tuto činnost je třeba provést přibližně po každých 25 provozních hodinách.		X	
Zkontrolujte, zda šrouby spojující nože jsou správným způsobem dotaženy.		X	
Zkontrolujte a případně očistěte sítky lapače jisker na tlumiči zvuku (platí pouze pro tlumiče zvuku s katalyzátorem).		X	
Vyčistěte vnitřek palivové nádrže.			X
Zkontrolujte, zda není vnitřek palivového filtru znečištěn nebo zda palivová hadička není popraskaná nebo jinak poškozená. V případě potřeby je vyměňte.			X
Překontrolujte všechny elektrické kabely a konektory.			X
Zkontrolujte spojku, pružiny spojky a buben spojky s ohledem na opotřebování. V případě nutnosti vyměňte v autorizované servisní dílně.			X
Vyměňte svíčku zapalování. Dbejte na to, aby svíčka měla tzv. rádiové odrušení.			X

# TECHNICKÉ ÚDAJE

## Technické údaje

Technické údaje	122HD45	122HD60
<b>Motor</b>		
Obsah válce, cm <sup>3</sup>	21,7	21,7
Vrtání válce, mm	32	32
Zdvih, mm	27	27
Otáčky chodu naprázdno, ot./min	2900	2900
Doporučené maximální rychlé otáčky bez zatížení, ot./min	9000	9000
Maximální výkon motoru dle ISO 8893, kW/ ot./min.	0,6/7800	0,6/7800
Tlumič zaběhnutý s katalyzátorem	Ano	Ano
Systém zapalování řízený počtem otáček	Ano	Ano
<b>Systém zapalování</b>		
Zapalovací svíčka	HQT-4 672201	HQT-4 672201
Vzdálenost elektrod, mm	0,5	0,5
<b>Palivový a mazací systém</b>		
Objem palivové nádrže, litr	0,3	0,3
<b>Hmotnost</b>		
Hmotnost, bez paliva, kg	4,7	4,9
<b>Emise hluku</b>		
(viz poznámka 1)		
Hladina akustického výkonu, změřená dB(A)	100	100
Hladina akustického výkonu, zaručená L <sub>WA</sub> dB(A)	101	101
<b>Hladiny hluku</b>		
(viz poznámka 2)		
Poměrná hladina tlaku zvuku u ucha uživatele, měřená dle EN ISO 10517, dB(A):	93	94
<b>Úrovně vibrací</b>		
(viz poznámka 3)		
Ekvivalentní hladiny vibrací (a <sub>hV,eq</sub> ) v rukojetích, měřené podle norem EN ISO 10517, v m/s <sup>2</sup>		
Přední/zadní rukojeti:	2,9/4,9	4,1/3,6
<b>Kotouče</b>		
Typ	Dvoustranné	Dvoustranné
Délka, mm	450	590
Rychlost nožů, řezů/min	4050	4050

Poznámka 1: Emise hluku do okolí naměřená jako efekt zvuku (L<sub>WA</sub>) dle direktivy ES 2000/14/ES. Uváděná hladina akustického výkonu pro stroj byla měřena s originálním řezacím vybavením, které generuje nejvyšší hladinu. Rozdíl mezi garantovaným a měřeným akustickým výkonem je v tom, že garantovaný akustický výkon rovněž zahrnuje rozptyl výsledků měření a rozdíly mezi různými stroji téhož modelu podle Směrnice 2000/14/EC.

Poznámka 2: Uváděná data pro ekvivalentní hladinu akustického tlaku pro stroj mají typickou statistickou odchylku (standardní odchylku) 1 dB (A).

Poznámka 3: Uváděná data pro ekvivalentní hladinu vibrací mají typickou statistickou odchylku (standardní odchylku) 1 m/s<sup>2</sup>.



---

## TECHNICKÉ ÚDAJE

---

### ES Prohlášení o shodě (Platí pouze pro Evropu)

Husqvarna AB, SE-561 82 Huskvarna, Švédsko, tel: +46-36-146500, prohlašuje se vší zodpovědností, že křovinořezy **Husqvarna 122HD45 a 122HD60** se sériovými čísly od roku 2011 dále (rok výroby je zřetelně uveden na typovém štítku spolu s příslušným sériovým číslem) jsou v souladu s následujícími normami a dalšími dokumenty DIREKTIVY RADY:

- ze 17. května 2006 „týkající se strojních zařízení“ **2006/42/EC**
- ze dne 26. února 2014 "týkající se elektromagnetické kompatibility" **2014/30/EU**.
- ze dne 8. května 2000 "týkající se emise hluku do okolí" **2000/14/ES**. Posouzení shody dle Přílohy V.

Pro informaci ohledně emisí hluku viz kapitulu Technické údaje. Byly uplatněny následující standardní normy: **EN ISO 12100-2:2009, CISPR 12:2007, EN ISO 10517:2009**

SMP Svensk Maskinprovning AB, Fyrisborgsgatan 3, SE-754 50 Uppsala, Švédsko, provedl nepovinné schválení typu firmě Husqvarna AB. Číslo certifikátů: **SEC/10/2280** - 122HD45, **SEC/10/2280** - 122HD60

Husqvarna, 1. prosince 2010



Per Gustafsson, ředitel vývoje (Autorizovaný zástupce společnosti Husqvarna AB a odpovědný za technickou dokumentaci.)

# KLÚČ K SYMBOLOM

## Symbols

**VAROVANIE!** Nesprávne alebo neopatrné používanie plotostrihu môže z neho spraviť nebezpečný nástroj, ktorý môže spôsobiť vážne alebo dokonca smrteľné poranenia. Je nanajvýš dôležité, aby ste si prečítali a porozumeli obsahu tejto používateľskej príručky.



Prosím, prečítajte si pozorne tento návod na obsluhu a presvedčte sa, či pokynom pred používaním stroja rozumiete.



Vždy majte na sebe:

- Schválené chrániče sluchu
- Schválenú ochranu očí



Tento výrobok spĺňa platné smernice EÚ.



Vždy používajte schválené ochranné rukavice.



Noste pevné protišmykové čižmy alebo topánky.



Hlukové emisie do okolia sú v súlade so smernicou Európskej únie. Emisie stroja sú stanovené v kapitole Technické údaje a na nálepke.



Základné inštrukcie  
Prečítajte si inštrukcie v  
časti Štartovanie a  
zastavenie.



**Ostatné symboly/emblémy na stroji odkazujú na zvláštne požiadavky certifikácie pre určité trhy**

Motor sa vypne posunutím vypínača do polohy stop. **NEZABUDNITE!** Vypínač sa automaticky vráti do polohy štartovania. Kryt zapalovacej sviečky treba pri montáži, kontrole a údržbe odmontovať zo sviečky, aby sa zabránilo náhodnému naštartovaniu.



Vždy používajte schválené ochranné rukavice.



Vyžaduje sa pravidelné čistenie.



Vizuálna kontrola.



Treba nosiť ochranné okuliare alebo štít.



# OBSAH

## Obsah

### KLÚČ K SYMBOLOM

Symboly ..... 354

### OBSAH

Obsah ..... 355

Pred naštartovaním dbajte na nasledovné: ..... 355

### ÚVOD

Vážený zákazník, ..... 356

### ČO JE ČO?

Čo je čo? ..... 357

### VŠEOBECNÉ BEZPEČNOSTNÉ OPATRENIA

Dôležité ..... 358

Osobné ochranné prostriedky ..... 358

Bezpečnostné vybavenie stroja ..... 359

### NARÁBANIE S PALIVOM

Bezpečnosť práce s palivom ..... 362

Palivo ..... 362

Doplňanie paliva ..... 363

### ŠTART A STOP

Pred naštartovaním skontrolujte ..... 364

Štart a stop ..... 364

### PRACOVNÉ TECHNIKY

Všeobecné pracovné pokyny ..... 366

### ÚDRŽBA

Karburátor ..... 368

Tlmič výfuku ..... 368

Chladiaci systém ..... 368

Zapaľovacia sviečka ..... 368

Vzduchový filter ..... 369

Skriňa prevodovky ..... 369

Rezné zariadenie ..... 369

Čistenie a mazanie ..... 369

Plán údržby ..... 370

### TECHNICKÉ ÚDAJE

Technické údaje ..... 371

EÚ vyhlásenie o zhode ..... 372

## Pred naštartovaním dbajte na nasledovné:

Starostlivo si prečítajte pokyny.



**VAROVANIE!** Dlhodobé vystavenie hluku môže spôsobiť trvalé poškodenie sluchu. Vždy preto používajte schválené chrániče sluchu.



**VAROVANIE!** Za žiadnych okolností nemeňte pôvodnú konštrukciu stroja bez schválenia od výrobcu. Vždy používajte originálne náhradné diely. Nepovolené zmeny alebo príslušenstvo môžu viesť k vážnemu zraneniu alebo smrti obsluhy alebo ostatných osôb.



**VAROVANIE!** Nesprávne alebo neopatrné používanie plotostrihu môže z neho spraviť nebezpečný nástroj, ktorý môže spôsobiť vážne alebo dokonca smrteľné poranenia. Je nanajvýš dôležité, aby ste si prečítali a porozumeli obsahu tejto používateľskej príručky.

---

# ÚVOD

---

## Vážený zákazník,

Blahoželáme vám, že ste sa rozhodli pre kúpu výrobku spoločnosti Husqvarna! Spoločnosť Husqvarna je založená na tradícii, ktorá siaha až do roku 1689, keď švédsky kráľ Karl XI. nariadil postaviť továreň na výrobu muškiet na brehoch rieky Huskvarna. Výber polohy bol logický, pretože vodná elektráreň získavala energiu z vody rieky Huskvarna. V priebehu viac ako 300 rokov svojej existencie vyprodukovala továreň Husqvarna veľké množstvo výrobkov od pecí na drevo po moderné kuchynské spotrebiče, šijacie stroje, bicykle, motocykle atď. V roku 1956 boli na trh uvedené prvé elektrické kosačky na trávnu a za nimi v roku 1959 nasledovali reťazové píly a v tomto odvetví spoločnosť Husqvarna pracuje dodnes.

V súčasnosti je spoločnosť Husqvarna jedným z popredných svetových výrobcov lesných a záhradníckych výrobkov, pričom najvyššou prioritou je kvalita. Obchodná koncepcia je vyvíjať, vyrábať a uvádzať na trh motorové lesné a záhradnícke výrobky, rovnako ako výrobky v oblasti stavebného priemyslu. Cieľom spoločnosti Husqvarna je tiež zastávať popredné miesto v oblasti ergonómie, použiteľnosti, bezpečnosti a ochrany životného prostredia. Preto sme vyvinuli množstvo rozličných funkcií pre naše výrobky v rámci týchto oblastí.

Sme presvedčení, že vysoko oceníte kvalitu a výkon nášho výrobku aj o mnoho rokov neskôr. Kúpou jedného z našich výrobkov ste získali prístup k odbornej pomoci pri opravách a servise, kedykoľvek ich budete potrebovať. Ak maloobchodný predajca, ktorý vám predáva stroj, nie je jedným z autorizovaných predajcov, požiadajte o adresu najbližšieho autorizovaného servisu.

Vaša spokojnosť s naším výrobkom a jeho dlhoročná funkčnosť sú naším práním. Nezabudnite, že tento návod na obsluhu je cenný dokument! Dodržiavaním v ňom uvedených pokynov (týkajúcich sa používania, servisu, údržby a pod.) môžete predĺžiť životnosť stroja a zvýšiť jeho hodnotu pri ďalšom predaji. Ak stroj predávate, skontrolujte, či ste kupujúcemu poskytli aj tento návod na obsluhu.

Ďakujeme, že používate produkt Husqvarna.

Firma Husqvarna neustále vyvíja svoje výrobky a preto si vyhradzuje právo modifikovať dizajn a vzhľad výrobkov bez predchádzajúceho upozornenia.

## ČO JE ČO?

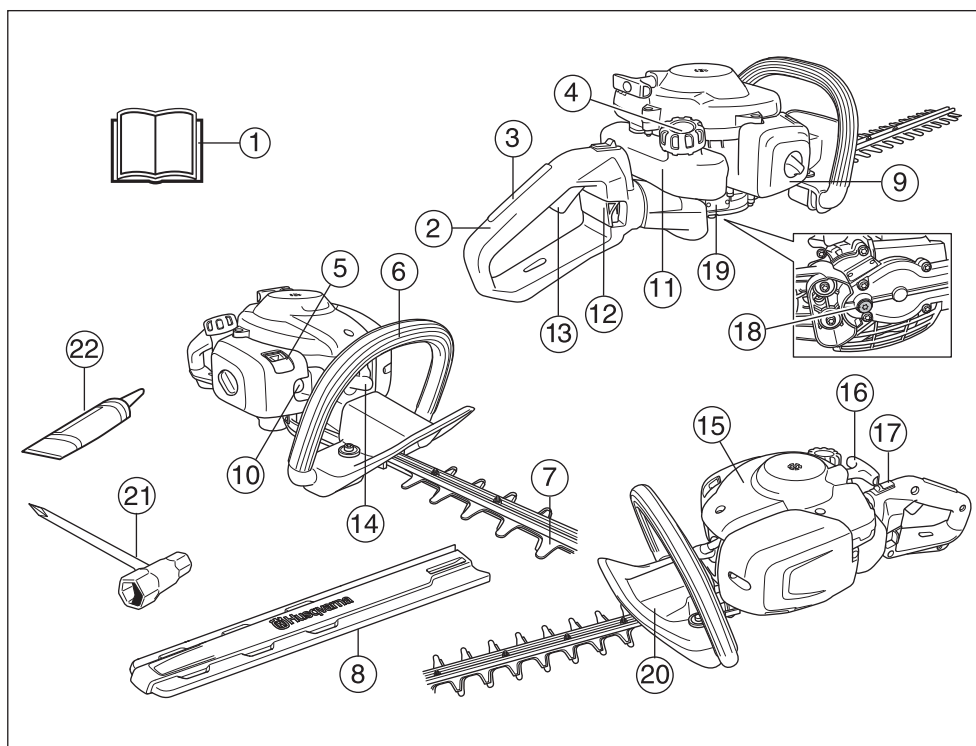

### Čo je čo?

- |    |                         |    |  |
|----|-------------------------|----|--|
| 1  | Návod na obsluhu        | 12 | Poistka držadla 122HD60                        |
| 2  | Držadlo                 | 13 | Páčka  |
| 3  | Uzáver regulátora plynu | 14 | Kryt zapalovacej sviečky a zapalovacia sviečka |
| 4  | Palivové veko           | 15 | Kryt valca                                     |
| 5  | Páka sýtiča             | 16 | Štartovacia rukoväť                            |
| 6  | Predná rukoväť          | 17 | Vypínač  |
| 7  | Nôž a chránič noža      | 18 | Plniaca zátka pre mazivo, prevod               |
| 8  | Prepravný kryt kotúča   | 19 | Skriňa prevodovky                              |
| 9  | Kryt vzduchového filtra | 20 | Chránič ruky                                   |
| 10 | Palivová pumpa          | 21 | Kombinovaný kľúč                               |
| 11 | Palivová nádrž          | 22 | Mazacia rúrka                                  |

# VŠEOBECNÉ BEZPEČNOSTNÉ OPATRENIA

## Dôležité

### DÔLEŽITÉ!

Stroj je určený len na rezanie konárov a vetvičiek. Nikdy nepoužívajte stroj na ktorá boli vykonané úpravy a nezhoduje sa s originálnym prevedením. Nikdy nepoužívajte stroj pri únave, po požití alkoholu alebo liekov, pretože to môže viesť k zníženiu zrakovej schopnosti, schopnosti usudzovania, alebo telesnej rovnováhy. Vždy noste vhodný ochranný odev. Pozrite pokyny v rámci kapitoly Osobné ochranné prostriedky. Nikdy nepoužívajte stroj za nepriaznivého počasia, napríklad pri veľkom mraze, vo veľmi horúcom alebo vlhkom podnebí. Nikdy nepoužívajte poškodený stroj. Vykonávajte kontroly, údržbu a dodržiavajte servisné pokyny uvedené v tomto návode. Určité opatrenia týkajúce sa servisu a údržby stroj musia vykonávať iba odborníci. Pozrite si pokyny v časti Údržba. Pred naštartovaním sa musia nasadiť všetky kryty a ochranné prvky. Skontrolujte, či nie sú kryt zapalovacej sviečky a zapalovací vodič poškodené, aby ste predišli riziku elektrického šoku.



**VAROVANIE!** Tento prístroj vytvára počas prevádzky elektromagnetické pole. Toto pole môže za určitých okolností spôsobovať rušenie aktívnych alebo pasívnych implantovaných lekárskeho prístrojov. Na zníženie rizika vážneho alebo smrteľného zranenia odporúčame osobám s implantovanými lekárskeho prístrojmi, aby sa pred používaním tohto stroja poradili so svojím lekárom a s výrobcom implantovaného lekárskeho prístroja.



**VAROVANIE!** Používanie motora v zle vetraných alebo uzavretých priestoroch môže spôsobiť smrť v dôsledku zadusenía alebo otravou CO.



**VAROVANIE!** Nikdy nedovoľte deťom používať stroj alebo sa zdržiavať v jeho blízkosti. Keďže stroj je vybavený pružinovým vypínačom a možno ho naštartovať už pomalým a slabým zatiahnutím za držadlo štartéra, môžu za istých okolností dokonca aj malé deti vyvinúť silu potrebnú na naštartovanie stroja. To môže znamenať riziko vážneho poranenia. Preto odmontujte kryt zapalovacej sviečky vždy, keď stroj nie je pod dohľadom.



**VAROVANIE!** Chybné kotúče môžu zvýšiť riziko nehôd.

## Osobné ochranné prostriedky

### DÔLEŽITÉ!

Nesprávne alebo neopatrne používanie plotostrihu môže z neho spraviť nebezpečný nástroj, ktorý môže spôsobiť vážne alebo dokonca smrteľné poranenia. Je nanajvýš dôležité, aby ste si prečítali a porozumeli obsahu tejto používateľskej príručky.

Pri akomkoľvek používaní stroja musíte používať schválené osobné ochranné prostriedky. Osobné ochranné prostriedky nevyklúčujú riziko nehôd, ale môže znížiť účinky zranenia v prípade nehody. Pri výbere správnych ochranných prostriedkov sa poraďte so svojím predajcom.



**VAROVANIE!** Ak nosíte chrániče sluchu, dávajte pozor na varovné signály alebo výkriky. Chrániče sluchu si skladajte vždy hneď ako motor zastane.

### CHRÁNIČE SLUCHU

Noste chrániče sluchu, ktoré zaručujú primeranú redukciu hluku.



### CHRÁNIČE OČÍ

Vždy noste schválené chrániče očí. Ak nosíte štít, musíte tiež nosiť schválené ochranné okuliare. Schválené ochranné okuliare musia zodpovedať norme ANSI Z87.1 platnej v USA alebo norme EN 166 platnej v krajinách EÚ.

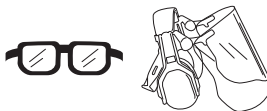

### RUKAVICE

Rukavice musíte nosiť vždy, keď je to nevyhnutné, napr. pri upevňovaní rezných nástrojov.



### TOPÁNKY

Noste pevné protišmykové čizmy alebo topánky.



# VŠEOBECNÉ BEZPEČNOSTNÉ OPATRENIA

## ODEV

Noste odev vyrobené z pevnej tkaniny a nenoste voľný odev, ktorý sa môže zachytiť na vetvičkách a konároch. Vždy nosite dlhé odolné nohavice. Nenoste šperky, krátke nohavice, sandále ani nepracujúce bosí. Zopnite si vlasy, aby nesiahali nižšie ako po plecía.

## LEKÁRNIČKA

Majte vždy po ruke lekárničku.



## Bezpečnostné vybavenie stroja

Táto časť vysvetľuje rôzne bezpečnostné funkcie stroja, ako fungujú a základnú inšpekciu a údržbu, ktoré by ste mali vykonávať na zabezpečenie bezpečnej prevádzky. Pozrite si časť Čo je čo?, kde nájdete umiestnenie týchto častí na stroji.

Ak údržbu stroja nevykonávate správnym spôsobom a servis alebo opravy nevykonáva profesionál, môže sa skrátiť životnosť stroja a zvýšiť riziko nehôd. Ak chcete získať viac informácií, kontaktujte najbližší autorizovaný servis.

### DÔLEŽITÉ!

Všetky servisné a opravné práce na stroji si vyžadujú špeciálne školenie. Toto zvlášť platí o bezpečnostnom vybavení stroja. Ak stroj neprejde niektorou z kontrol popísaných nižšie, doneste ho do servisnej dielne. Pri kúpe ktoréhokoľvek z našich výrobkov vám zaručujeme dostupnosť odborných opráv a servis. Ak maloobchodný predajca, ktorý vám predáva stroj nie je servisný zástupca, požiadajte ho o adresu najbližšej servisnej dielne.



**VAROVANIE! Nikdy nepoužívajte stroj, ktorý má chybné bezpečnostné súčasti. Bezpečnostné vybavenie stroja sa musí kontrolovať a udržiavať tak, ako je to popísané v tejto časti. Ak stroj neprejde všetkými kontrolami, doneste ho do autorizovaného servisu na opravu.**

## Poistná páčka plynu

Poistná páčka plynu je skonštruovaná na zabránenie náhodnému stlačeniu plynu. Ak stlačíte poistnú páčku plynu (A) (napr. vtedy, keď uchoptíte držadlo), uvoľníte ovládanie plynu (B). Keď uvoľníte držadlo, ovládanie plynu a poistnú páčku plynu sa spoločne vrátia späť so svojej pôvodnej polohy. Tento pohyb je ovládaný dvoma nezávislými vratnými pružinami. Toto usporiadanie zabezpečí, že plyn sa v kľúde automaticky zablokuje.

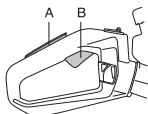

Presvedčte sa, či je ovládanie plynu zablokované pri nastavení na voľnobeh, keď je poistná páčka plynu uvoľnená.

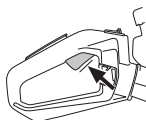

Stlačte páčku plynu a presvedčte sa, či sa vracia do svojej pôvodnej polohy, keď ju uvoľníte.

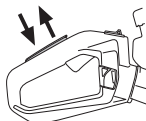

Skontrolujte, či sa páčka plynu a poistná páčka plynu voľne pohybujú a či vratné pružiny náležite fungujú.

Pozrite si pokyny v časti Štartovanie. Naštartujte plotostrih a spustite motor na plný plyn. Pustite plynovú klapku a skontrolujte, či sa kotúče zastavia a zostanú stáť. Ak sa kotúče nezastavia, keď je plynová klapka na voľnobehu, musíte nastaviť voľnobeh karburátora. Pozrite si pokyny v časti Údržba.

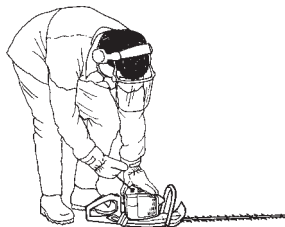

## Vypínač

Vypínač sa používa na vypnutie motora

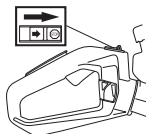

Naštartujte motor a presvedčte sa, či sa motor zastaví, keď pohnete vypínačom do polohy stop. Vypínač sa automaticky vráti do polohy štartovania. Kryt zapalovacej sviečky treba pri montáži, kontrole a údržbe odmontovať zo sviečky, aby sa zabránilo náhodnému naštartovaniu.

# VŠEOBECNÉ BEZPEČNOSTNÉ OPATRENIA

## Chránič ruky



Chránič ruky zabraňuje, aby sa ruka dostala do kontaktu s rotujúcimi kotúčmi, ak sa napríklad používateľovi vyšmykne predná rukoväť.

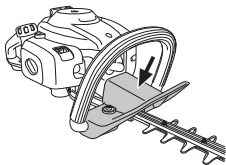

Skontrolujte, či je chránič ruky pripevnený správne.

Skontrolujte, či nie je chránič ruky poškodený.

## Systém na tlmenie vibrácií



Stroj je vybavený systémom na tlmenie vibrácií, ktorý je určený na minimalizovanie vibrácií a uľahčuje jeho prevádzku.

Systém na tlmenie vibrácií znižuje prenos vibrácií medzi motorovou jednotkou/rezným zariadením a rukovätami stroja.

Teleso motora vrátane nožov je zavesené na rukoväti pomocou štyroch gumených objímok.

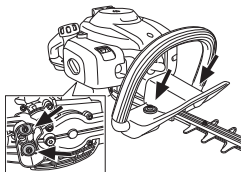

Pravidelne kontrolujte tlmiče vibrácií, či nie sú prasknuté alebo deformované. Skontrolujte, či nie je tlmič vibrácií poškodený a či je bezpečne pripevnený.



**VAROVANIE!** Nadmerné vystavovanie sa vibráciám môže spôsobiť problémy s krvným obehom u ľudí, ktorí ho majú zhoršený, a taktiež môže spôsobiť poškodenie nervov. Ak sa u vás objavia príznaky nadmerného vystavenia sa vibráciám, kontaktujte svojho lekára. Tieto príznaky sú trpnutie, strata citu, chvenie, pichanie, bolesť, strata sily, zmeny vo farbe a stave pleti. Príznaky sa bežne pociťujú v prstoch, na rukách alebo na zápästí. Riziko je väčšie pri nízkych teplotách.

## Tlmič výfuku



Tlmič výfuku je konštruovaný na udržovanie minimálnych úrovní hluku a na smerovanie výfukových plynov smerom od používateľa. Tlmič výfuku s katalyzátorom je tiež určený na redukciu škodlivých výfukových plynov.



V krajinách s teplým a suchým podnebí hrozí veľké riziko požiaru. Niektoré tlmiče výfuku sú preto vybavené zachytávačom iskier. Skontrolujte, či je tlmič výfuku vo vašom stroji vybavený takýmto zachytávačom.



V prípade tlmiča výfuku je veľmi dôležité, aby ste sa riadili pokynmi ohľadom kontroly, údržby a servisu stroja.

Nikdy nepoužívajte stroj, ktorý má chybný tlmič výfuku!



Pravidelne kontrolujte, či je tlmič výfuku pevne pripevnený k motoru.



Ak je tlmič výfuku na vašom stroji vybavený zachytávačom iskier, je potrebné ho pravidelne čistiť. Zanesený zachytávač spôsobí prehriatie motora a môže zapríčiniť jeho vážne poškodenie.

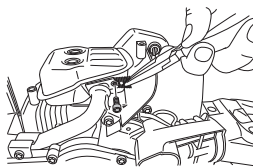

**VAROVANIE!** Tlmiče vybavené katalyzátorom sa pri používaní veľmi zahrievajú a ostávajú horúce ešte nejaký čas po vypnutí. To isté sa týka aj pri voľnobehu. Pri kontakte môže dôjsť k popáleninám. Existuje riziko požiaru.



# VŠEOBECNÉ BEZPEČNOSTNÉ OPATRENIA



**VAROVANIE!** Tlmič výfuku obsahuje chemické látky, ktoré môžu mať karcinogénne účinky. Vyhýbajte sa kontaktu s týmito chemickými látkami v prípade, že sa tlmič výfuku pokazí.



**VAROVANIE!** Nezabúdajte, že: Výfukové plyny z motora sú horúce a môžu obsahovať iskry, ktoré môžu vyvolať požiar. Nikdy neštartujte stroj vo vnútri alebo v blízkosti horľavého materiálu!

## Nôž a chránič noža



Vonkajšia časť nožov (1) je tvarovaná ako chránič nožov. Chránič noža slúži na ochranu tela používateľa pred kontaktom s nožmi.

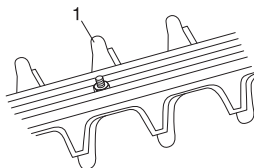

Skontrolujte, či nie je ochrana kotúča poškodená alebo zdeformovaná. Ak je rezné zariadenie ohnuté alebo poškodené, vymeňte ho.

## Skriňa prevodovky

Počas používania stroja sa skriňa prevodovky zahrieva. Nedotýkajte sa skrine prevodovky, aby ste predišli popáleniu.

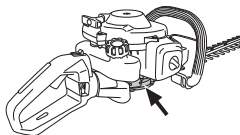

# NARÁBANIE S PALIVOM

## Bezpečnosť práce s palivom

Nikdy stroj neštartujte:

- 1 Keď ste naň rozliali palivo. Poutierajte rozliate palivo a zvyšné palivo nechajte odpariť.
- 2 V prípade, že vylejete palivo na seba alebo na svoje šaty, vymeňte si ich. Pomývajte si všetky časti tela, ktoré prišli do kontaktu s palivom. Použite mydlo a vodu.
- 3 Ak zo stroja presakuje palivo. Pravidelne kontrolujte, či z uzáveru nádrže alebo palivových vedení nepresakuje.

## Preprava a uchovávanie

- Stroj a palivo uchováajte a prepravujte tak, aby nevznikalo žiadne riziko presakovania alebo výparov, ktoré by prišli do kontaktu s iskrami, otvoreným plameňom, napr. z elektrických strojov, elektrických motorov, elektrických relé/spínačov alebo ohrievačov.
- Pri skladovaní a preprave paliva vždy používajte na to určené schválené kanistre.
- Pri skladovaní stroja na dlhé obdobie je potrebné vyprázdniť nádrž. Ohľadom zariadenia sa zvyšného paliva sa spojte s benzínovým čerpadlom vo vašom okolí.
- Pred dlhodobým skladovaním vykonajte kompletný servis a vyčistite stroj.
- Ochranný kryt rezacej časti musí byť nasadený vždy pred dopravou alebo skladovaním stroja.
- Zabezpečte stroj počas prepravy.



**VAROVANIE! Pri zaobchádzaní s palivom buďte opatrní. Pamätajte na nebezpečenstvo požiaru, výbuchu alebo nadýchania sa výparov.**

## Palivo

**UPOZORNENIE!** Stroj je vybavený dvojtaktným motorom a vždy sa musí prevádzkovať s použitím zmesi benzínu a dvojtaktného motorového oleja. Je dôležité presne namerať množstvo oleja, ktoré sa má zmiešať, aby sa zabezpečilo dosiahnutie správnej zmesi. Pri miešaní malých množstiev paliva môžu aj malé nepresnosti značne ovplyvniť pomer zmesi.



**VAROVANIE! Palivo a výpary z neho sú vysoko horľavé a ich vdýchnutie alebo kontakt s pokožkou môžu spôsobiť vážne poranenie. Z tohto dôvodu dodržiavajte pokyny na manipuláciu s palivom a zabezpečte dostatočnú ventiláciu.**

## Benzín



**UPOZORNENIE!** Vždy používajte kvalitnú zmes benzínu a oleja s oktánovým číslom minimálne 90 (RON). Ak je váš stroj vybavený katalyzátorom (pozri kapitolu Technické údaje), používajte vždy kvalitnú zmes bezolovnatého benzínu a oleja. Olovnatý benzín katalyzátor zničí.

Ak je dostupný, používajte benzín s nízkymi emisiami, známy tiež ako alkylátový benzín.



- Najnižšie odporúčané oktánové číslo je 90 (RON). Ak prevádzkujete motor pri nižšom oktánovom čísle ako 90, môže sa objaviť tzv. klepanie. Toto vyvoláva vysokú teplotu motora, ktorá môže mať za následok vážne poškodenie motora.
- Ak dlhodobo pracujete s plným plynom, odporúča sa použiť benzín s vyšším oktánovým číslom.

## Dvojtaktný olej

- Používajte olej pre dvojtaktné motory HUSQVARNA, ktorý sa špeciálne vyrába pre vzduchom chladené dvojtaktné motory, aby ste tak dosiahli najlepší výsledok a výkon.
- Nikdy nepoužívajte dvojtaktný olej určený pre vodou chladené závesné motory, niekedy nazývaný aj olej pre lodné motory (TCW).
- Nikdy nepoužívajte olej určený pre štvrtaktné motory.
- Nízkokvalitný olej alebo príliš obohatená zmes oleja a paliva môžu ohroziť funkciu katalyzátora a znížiť jeho životnosť.
- Pomer zmiešavania

Zmes 1:50 (2%) dvojtaktného oleja HUSQVARNA.

1:33 (3%) s inými olejmi určenými pre vzduchom chladené dvojtaktné motory zaradené do triedy JASO FB/ISO EGB.

Benzín, liter	Dvojtaktný olej, liter	
	2% (1:50)	3% (1:33)
5	0,10	0,15
10	0,20	0,30
15	0,30	0,45
20	0,40	0,60

# NARÁBANIE S PALIVOM

## Miešanie

- Benzín a olej vždy miešajte v čistej nádoby určenej na palivo.
- Vždy začínajte tak, že nalejete polovičné množstvo benzínu, ktorý sa má použiť. Potom pridajte celé množstvo oleja. Palivovú zmes premiešajte (pretraste). Pridajte zvyšné množstvo benzínu.
- Palivovú zmes pred naplnením do palivovej nádrže stroja dobre premiešajte (pretraste).

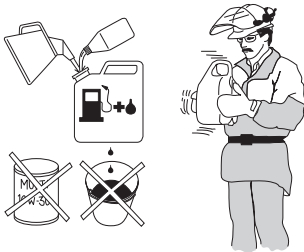

- Nenamiešavajte viac ako maximálne jednomesačnú zásobu paliva.
- Ak sa stroj dlhšiu dobu nepoužíva, palivová nádrž by sa mala vyprázdniť a očistiť.



**VAROVANIE!** Tlmič katalyzátora sa počas používania a po použití veľmi zahreje. Platí to aj pri voľnobehu motora. Nezapomnite na nebezpečie požiaru, predovšetkým ak pracujete blízko horľavých látok a/alebo výparov.

## Dopĺňanie paliva



**VAROVANIE!** Ak budete dodržiavať nasledovné opatrenia, zmenšíte tým riziko požiaru:

**Nefajčite alebo nekladte teplé predmety v blízkosti paliva.**

**Pred dopĺňaním paliva vždy vypnite motor.**

**Palivo dopĺňajte v dobre vetranom priestore. Palivo do stroja nikdy nedopĺňajte v uzavretom priestore.**

**Pred doplnením paliva motor vždy zastavte a nechajte ho na niekoľko minút vychladnúť.**

**Pri dopĺňaní paliva pomaly otvorte palivový uzáver, tak aby sa povolila uvoľnil akýkoľvek nadmerný tlak.**

**Po naplnení paliva starostlivo zatiahnite palivový uzáver.**

**Vždy pred naštartovaním sa so strojom vzdialte od miesta dopĺňania paliva a od zdroja.**

- Vždy používajte nádobu na palivo s ventilom proti pretečeniu paliva.
- Vyčistite priestor okolo palivového veka. Znečistenie nádrže môže spôsobiť prevádzkové problémy.
- Pretrasením nádoby pred naplnením nádrže zabezpečte, aby palivo bolo dobre premiešané.

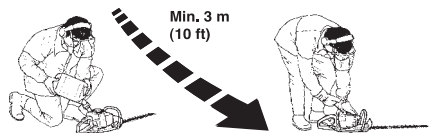

# ŠTART A STOP

## Pred naštartovaním skontrolujte



- Skontrolujte pracovnú oblasť. Odstráňte všetky predmety, ktoré by mohli pri strihaní vyletávať.
- Skontrolujte rezný nástavec. Nikdy nepoužívajte tupé, prasknuté alebo poškodené kotúče.
- Skontrolujte, či je stroj v dobrom stave. Skontrolujte, či sú všetky matice a skrutky dotiahnuté.
- Skontrolujte, či je skriňa prevodovky správne namazaná. Pozrite si pokyny v časti Skriňa prevodovky.
- Skontrolujte, či pri chode motora na voľnobeh rezný nástavec vždy zastaví.
- Stroj používajte len na účel, na ktorý je určený.
- Skontrolujte, či sú rukoväť a bezpečnostné funkcie stroja v dobrom stave. Nikdy nepoužívajte stroj, ktorému chýba určitá časť alebo bol upravený inak, ako je uvedené v jeho špecifikáciách.
- Pred naštartovaním stroja musia byť všetky kryty správne nasadené a nesmú byť poškodené.

## Štart a stop



**VAROVANIE!** Ešte pred naštartovaním stroja musíte upevniť kompletnú skriňu prevodovky, inak sa môže spojka uvoľniť a poraní používateľa.

Pred naštartovaním sa vždy vzdialte so strojom približne 3 metre od miesta dopĺňania paliva. Položte pílu na pevný povrch. Nezabudnite, že po naštartovaní motora sa môžu kotúče roztočiť. Zaisťte, aby sa kotúče nedostali do kontaktu so žiadnym predmetom. Zaisťte, aby sa v pracovnej oblasti nepohybovali žiadne neoprávnené osoby, v opačnom prípade hrozí riziko vážneho poranenia. Bezpečná vzdialenosť je 15 metrov.

## Studený motor



**Sýtič:**

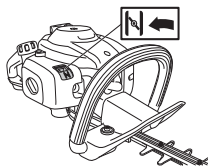

Vytiahnite sýtič.



**Palivová pumpa:** Opakovane stláčajte membránu odvdzdušňovača, kým sa membrána nezačne plniť palivom (asi šesťkrát). Membrána nemusí byť naplnená úplne.

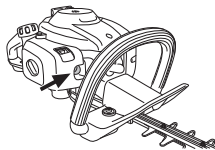

## Štartovanie



Ľavou rukou držte stroj na zemi (VAROVANIE! Nepridržajte ho nohou!). Uchopte štartovacie drážadlo, pravou rukou pomaly potiahnite šnúru, až kým nepocítite istý odpor (západky štartéra sa zachytávajú), a potom šnúru rýchlo a silno potiahnite. **Štartovaciu šnúru si nikdy neomotávajte okolo ruky.**

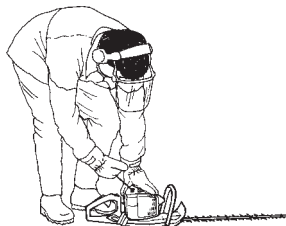

# ŠTART A STOP



Zatlačte ovládanie sýtiča do pôvodnej polohy hneď, ako sa motor zapáli a opakujte, kým nenaštartuje.

**UPOZORNENIE!** Keď zatlačíte ovládanie sýtiča späť do pôvodnej polohy, motor beží na zvýšené otáčky, tzv. nastavenie plynu na štartovaciu pozíciu, a nože sa následne pohnú. Nastavenie plynu na štartovaciu pozíciu uvoľníte priškrtením páčky plynu.

**UPOZORNENIE!** Šnúru štartéra nevyťahujte naplno a nepúšťajte držadlo štartéra pri plnom vyťahnutí šnúry. Môže to poškodiť stroj.

## Teplý motor



Ľavou rukou držte stroj na zemi (VAROVANIE! Nepridržajte ho nohou!). Uchopte štartovacie držadlo, pravou rukou pomaly potiahnite šnúru, až kým nepocítite istý odpor (západky štartéra sa zachytávajú), a potom šnúru rýchlo a silno potiahnite. **Štartovaciu šnúru si nikdy neomotávajúte okolo ruky.**

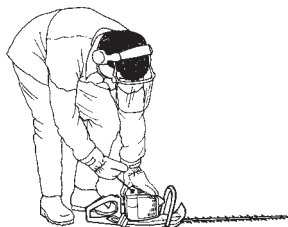

## Zastavenie

Motor sa vypne posunutím vypínača do polohy stop.

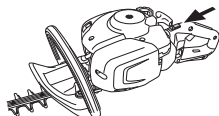

### UPOZORNENIE!

Vypínač sa automaticky vráti do polohy štartovania. Kryt zapalovacej sviečky treba pri montáži, kontrole a údržbe odmontovať zo sviečky, aby sa zabránilo náhodnému naštartovaniu.

# PRACOVNÉ TECHNIKY

## Všeobecné pracovné pokyny

### DÔLEŽITÉ!

V tejto časti sú uvedené základné bezpečnostné opatrenia týkajúce sa práce s plotostrihom.

Ak si nie ste istí, ako ďalej postupovať, obráťte sa na odborníka. Kontaktujte svojho predajcu alebo servisnú dielňu.

Vyvarujte sa každému použitiu stroja, ktoré podľa vás presahuje vaše možnosti.



**VAROVANIE! Stroj môže spôsobiť vážne poranenie používateľa. Starostlivo si prečítajte bezpečnostné pokyny. Naučte sa stroj používať.**



**VAROVANIE! Rezací nástroj. Nedotýkajte sa nástroja skôr, ako vypnete motor.**

## Bezpečnostné opatrenia týkajúce sa okolia

- Stroj nikdy nesmú používať deti.
- Presvedčte sa, že v blízkosti nie sú ľudia alebo zvieratá, ktorých by mohla reťaz zasiahnuť.
- Zaisťte, aby sa počas práce nikto nepriblížil do vzdialenosti menšej ako 15 m.
- Nikdy nedovoľte používať stroj inej osobe bez toho, aby ste sa najprv nepresvedčili, že táto porozumela obsahu operátorskej príručky.
- Nikdy nepracujte z rebrika, stolčeka alebo iného nezabezpečeného vyvýšeného miesta.



- Majte na pamäti, že operátor je zodpovedný za nehody alebo nebezpečenstvo hroziace iným osobám alebo ich majetku.

## Bezpečnostné pokyny pri práci



- Vždy zabezpečte, aby ste mali bezpečný a stabilný pracovný postoj.
- Nikdy nenechávajte stroj bez dozoru so spusteným motorom.

- Stroj vždy držte oboma rukami. Stroj držte pred telom.

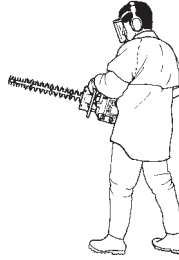

- Zaisťte, aby sa ruky a nohy nepriblížili k reznému nástavcu za chodu motora.



- Keď je motor vypnutý, nepribližujte sa k reznému nástavcu rukami ani nohami, kým motor úplne nezastane.
- Dávajte pozor na zvyšky konárov, ktoré môžu vyletúvať pri rezaní.
- Nerezte príliš blízko pri zemi. Môžu vyletúvať kamene a iné predmety.
- Skontrolujte, či v pracovnej oblasti nie sú cudzie predmety ako napríklad elektrické káble, hmyz, zvieratá a pod. alebo iné predmety, napr. predmety z kovu, ktoré by mohli poškodiť rezný nástavec.
- Ak stroj zasiahne cudzí predmet alebo ak cítite vibrácie, ihneď ho zastavte. Odpojte kábel vysokého napätia zo zapalovacej sviečky. Skontrolujte, či nie je stroj poškodený. Akékoľvek poškodenie opravte.
- Ak sa pri práci čokoľvek zasekne v kotúči, vypnite motor a s čistením kotúča počkajte dovtedy, kým motor úplne nezastane. Odpojte kábel vysokého napätia zo zapalovacej sviečky.

Ak sa nože zaseknú, môžete ich uvoľniť zastrčením kombinovaného kľúča do skrine prevodovky. Odstráňte mazaciu zátku, zastrčte kombinovaný kľúč do prevodu a otáčajte ním dopredu a dozadu.

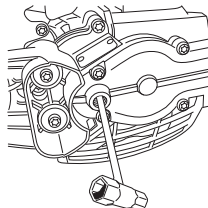

# PRACOVNÉ TECHNIKY

## Bezpečnostné pokyny po dokončení práce



- Ak stroj nepoužívate, ochranný kryt musí byť vždy upevnený na reznom nástavci.
- Pred čistením, vykonávaním opráv alebo kontroly skontrolujte, či rezný nástavec zastal. Odpojte kábel vysokého napätia zo zapalovacej sviečky.
- Pri oprave rezného nástavca noste vždy odolné rukavice. Nástavec je veľmi ostrý a ľahko sa môžete porezať.



- Stroj skladujte mimo dosahu detí.
- Pri opravách používajte iba originálne náhradné diely.

## Základné pracovné techniky

- Pri strihaní bočných strán postupujte kĺzavým pohybom smerom zdola nahor.
- Nastavte škrtiacu klapku tak, aby zodpovedala záťaži.
- Pri strihaní musí byť motor vždy obrátený smerom od živého plota.
- Stroj držte čo najbližšie k telu, aby ste mali čo najlepšiu rovnováhu.

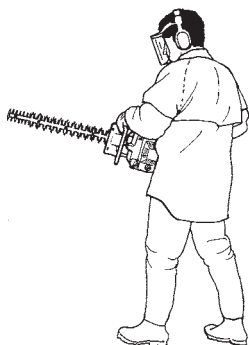

- Skontrolujte, či sa čelo nedotýka zeme.
- Pri práci sa neponáhľajte, pracujte rovnomerne, kým nie sú všetky konáre dočista odrezané.

## 122HD60

Zadná rukoväť plotostrihu sa dá vytiahnutím západky nastaviť do piatich polôh. Pozri obrázok. Pri nastavovaní rukoväte musí byť plotostrih vypnutý alebo bežať na voľnobežné otáčky.

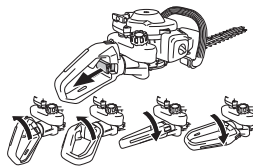

- Pri práci by malo držadlo vždy smerovať nahor bez ohľadu na polohu plotostrihu.

## Karburátor

### Nastavenie voľnobežných otáčok

Pred akýmkoľvek nastavovaním skontrolujte, či je vzduchový filter čistý a či je pripravený kryt filtra. Uistite sa, že je odpojená štartovacia pozícia plynu.

V prípade potreby nastavte voľnobežné otáčky pomocou nastavovacej skrutky voľnobehu T. Najprv otáčajte skrutku T v smere hodinových ručičiek, kým sa rezací nastavec nezačne pohybovať. Potom otáčajte skrutkou proti smeru hodinových ručičiek, až kým sa rezací nastavec nezastaví. Voľnobežné otáčky sú správne nastavené vtedy, keď motor beží hladko v každej polohe. Voľnobežné otáčky by mali byť značne nižšie ako otáčky, pri ktorých sa začne pohybovať rezací nastavec.

**Odporúčané otáčky pri voľnobehu:** Pozrite si časť Technické údaje.

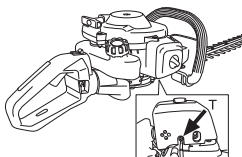

**VAROVANIE!** Ak otáčky pri voľnobehu nemožno nastaviť, tak aby sa rezný nástroj zastavil, spojte sa s predajcom/servisnou dielňou. Nepoužívajte stroj, kým nebol správne nastavený alebo opravený.

## Tlmič výfuku



**UPOZORNENIE!** Niektoré tlmiče výfuku sú vybavené katalyzátorom. V kapitole Technické údaje zistíte, či má váš stroj katalyzátor.

Tlmič výfuku je navrhnutý na znižovanie hladiny hluku a na smerovanie výfukových plynov preč od obsluhy. Výfukové plyny sú horúce a môžu obsahovať iskry, ktoré, ak sú namierené proti suchému a horľavému materiálu, môžu spôsobiť požiar.

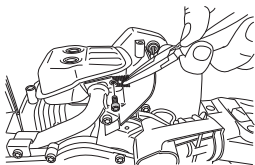

Niektoré tlmiče výfuku sú vybavené špeciálnou sieťkou na zachytávanie isker. Ak má váš stroj tento typ tlmiča, musí sa sieťka pravidelne čistiť. Sieťka sa najlepšie čistí drôtenou kefkou.

Sieťku na tlmičoch výfuku bez katalyzátora je potrebné raz za týždeň vyčistiť alebo v prípade potreby vymeniť. **Ak je sieťka poškodená, treba ju vymeniť.** Ak sa sieťka často upcháva, môže to byť signál, že karburátor je nesprávne nastavený, alebo že do benzínu je prímiešaného príliš veľa oleja.

Sieťka na tlmičoch výfuku s katalyzátorom sa musí raz za mesiac skontrolovať a v prípade potreby vyčistiť. **Ak je sieťka poškodená, treba ju vymeniť.** Ak je zachytávač často zanesený, môže byť poškodený katalyzátor. Ak chcete skontrolovať tlmič výfuku, kontaktujte svojho predajcu. Zanesený zachytávač spôsobí prehriatie stroja a môže spôsobiť poškodenie valca a piestu.

**UPOZORNENIE!** Nikdy nepoužívajte stroj, ktorý má chybný tlmič výfuku.



**VAROVANIE!** Tlmiče vybavené katalyzátorom sa pri používaní veľmi zahrievajú a ostávajú horúce ešte nejaký čas po vypnutí. To isté sa týka aj pri voľnobehu. Pri kontakte môže dôjsť k popáleninám. Existuje riziko požiaru.

## Chladiaci systém

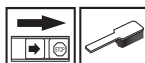

Na udržiavanie čo najnižšej pracovnej teploty je stroj vybavený chladiacim systémom.

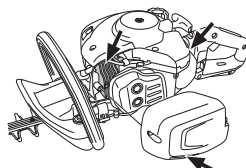

Chladiaci systém pozostáva z:

- 1 Chladiacich rebier na valci.
- 2 Kryt valca (usmerňuje prúd studeného vzduchu okolo valca).
- 3 Nasávanie vzduchu cez kľukovú skriňu (vo vnútri nádrže).

Očistite chladiaci systém raz do týždňa kefkou, príp. pri náročnejších podmienkach častejšie. Špinavý alebo zablokovaný chladiaci systém má za následok prehriatie stroja, ktoré spôsobuje poškodenie piestu a valca.

## Zapaľovacia sviečka



Stav zapaľovacej sviečky je ovplyvnený:

- Nesprávnym nastavením karburátora.
- Nesprávnu zmesou paliva (príliš veľa alebo nesprávny druh oleja).
- Znečisteným filtrom.

Tieto činitele spôsobujú povlaky na elektródach zapaľovacej sviečky, ktoré môžu mať za následok prevádzkové problémy a štartovacie ťažkosti.

Ak má stroj nízky výkon, problémy pri naštartovaní alebo beží nedostatočne: pred podniknutím ďalších krokov vždy skontrolujte zapaľovaciu sviečku. Ak je zapaľovacia sviečka špinavá, očistite ju a skontrolujte, či medzera medzi elektródami je 0,5 mm. Zapaľovacia sviečka by sa mala



vymeniť po približne mesačnej prevádzke, alebo ak treba aj skôr.

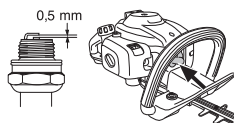

**UPOZORNENIE!** Vždy používajte odporúčaný typ zapalovacej sviečky! Nesprávna zapalovacia sviečka môže vážne poškodiť piest/valec. Skontrolujte, či je zapalovacia sviečka správne nasadená.

## Vzduchový filter



Vzduchový filter treba pravidelne čistiť, aby sa odstránili prach a špina a vyšlo sa tak:

- Poruche karburátora
- Problémom so štartovaním
- Zhoršenému výkonu
- Zbytočnému opotrebovaniu častí motora.
- Nadmerne vysokej spotrebe paliva.

V extrémne prašnom prostredí čistite filter každých 25 hodín alebo častejšie.



## Čistenie vzduchového filtra

Odstráňte kryt vzduchového filtra a vyťahnite filter. Umyte ho v teplej mydlovej vode. Nechajte filter vyschnúť a potom ho naolejujte podľa pokynov.

Vzduchový filter, ktorý sa používa nejakú dobu, nemožno celkom očistiť. Preto sa musí v pravidelných intervaloch nahrádzať novým. **Poškodený filter sa musí vždy vymeniť.**

## Olejovanie vzduchového filtra

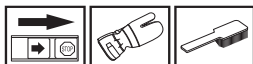

Vždy používajte olej do filtra od spoločnosti HUSQVARNA, č. tovaru 531 00 92-48. Olej do filtra obsahuje rozpúšťadlo, pomocou ktorého presiakne do celého filtra. Vyhnite sa preto kontaktu s pokožkou.

Vložte filter do plastového vrečka a vylejte naň olej. Premieste plastové vrečko, aby sa olej dostal do filtra. Pred vložením filtra do stroja vytlačte vo vrečku z filtra prebytočný olej a vylejte ho. Nikdy nepoužívajte bežný motorový olej. Tento typ oleja cez filter veľmi rýchlo presiakne a nahromadí sa v spodnej časti.



## Skríňa prevodovky



Na skrinu prevodovky sa nachádza plniaca zátka na doplnenie maziva. Na doplnenie maziva používajte mazacu tubu a opakujte každých 25 hodín. Používajte špeciálne mazivo Husqvarna.

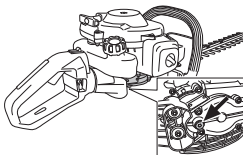

**UPOZORNENIE!** Skríňa prevodovky nesmie byť úplne naplnená mazivom. Pri zahrievaní stroja počas prevádzky za objem maziva zväčšuje. Ak by bola skríňa prevodovky úplne naplnená mazivom, mohlo by dôjsť k poškodeniu tesnenia a presakovaniu maziva.

Mazivo v kuželovom ozubenom prevode nie je zvyčajne potrebné meniť, mení sa iba v prípade opráv.

## Rezné zariadenie

Skontrolujte, či sú skrutky rezného nadstavca správne prichytené. Dotiahnite ich na ťahovací moment 7 – 10 Nm.



## Čistenie a mazanie



Pred a po použití stroja očistite kotúče od živice a zvyškov rastlín pomocou čistiaceho prostriedku 531 00 75-13 (UL22).

Skontrolujte, či okraje nožov nie sú poškodené alebo zdeformované. Pilníkom obrúste všetky drsné okraje.

Skontrolujte, či sa nože voľne pohybujú. Odstráňte mazaciu zátku zo skrine prevodovky, zastrčte do nej kombinovaný kľúč a otáčajte dopredu a dozadu.

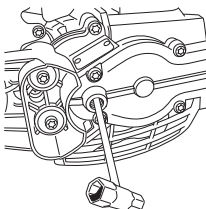

Pred dlhodobým skladovaním namažte vodiacu lištu kotúča špeciálnym mazivom, súč. č. 531 00 75-12 (UL 21).

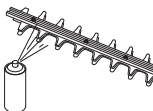

## ÚDRŽBA

### Plán údržby

Nasleduje zoznam postupov údržby, ktoré musíte vykonať. Väčšina z nich je opísaná v časti Údržba. Používateľ môže vykonávať iba údržbu a servis popísané v návode na obsluhu. Náročnejšie práce sa musia vykonávať v autorizovanej servisnej dielni.

Údržba	Pred použitím:	Po 40 hodinách používania	Po 100 hodinách používania
Vyčistite vonkajšok stroja.	Po každom použití stroja		
Skontrolujte, či poistná páčka plynu a plyn z hľadiska bezpečnosti fungujú správne.	X		
Ak chcete znížiť riziko požiaru, odstráňte z tlmíča výfuku, výfuku a motora špinu, listy a prebytočné mazivo.	X		
Skontrolujte, či vypínač funguje správne.	X		
Skontrolujte, či pri chode motora na voľnobeh sa nože neatáčajú.	X		
Skontrolujte, či hroty nie sú poškodené a či nevykazujú žiadne známky popraskania alebo iného poškodenia. Ak je to nutné, hroty vymeňte.	X		
Skontrolujte, či nie je chránič noža poškodený alebo zdeformovaný. Ak je chránič noža ohnutý alebo poškodený, vymeňte nôž.	X		
Ak je rezné zariadenie ohnuté alebo poškodené, vymeňte ho.	X		
Skontrolujte, či nie je chránič ruky poškodený. Ak je chránič poškodený, vymeňte ho.	X		
Skontrolujte, či sú matice a skrutky dotiahnuté.	X		
Skontrolujte, či z motora, nádrže na palivo alebo palivových vedení nepresakuje palivo.	X		
Vyčistite chladiaci systém stroja.	X		
Vyčistite vzduchový filter a naolejujte ho. V extrémne prašnom prostredí čistite častejšie.	(25 tim).		
Skontrolujte štartér a štartovaciu šnúru.		X	
Skontrolujte, či nie sú poškodené časti na tlmenie vibrácií.		X	
Vyčistite vonkajšok zapalovacej sviečky. Odmontujte ju a skontrolujte medzeru medzi elektródami. Nastavte medzeru na 0,5 mm alebo vymeňte zapalovaciu sviečku. Skontrolujte, či je zapalovacia sviečka správne nasadená.		X	
Vyčistite vonkajšok karburátora a priestor okolo neho.		X	
Naplňte skriňu prevodovky mazivom. Stroj by ste mali mazať približne po každých 25 hodinách práce.		X	
Skontrolujte, či sú skrutky spájajúce kotúče dotiahnuté.		X	
Skontrolujte a vyčistite zachytávač iskier na tlmíči výfuku (vzťahuje sa to iba na tlmíče výfuku s katalyzátorom).		X	
Vyčistite vnútrajšok palivovej nádrže.			X
Skontrolujte, či nie je vnútro palivového filtra znečistené, a či nie je palivová hadica prasknutá alebo inak poškodená. V prípade potreby vymeňte.			X
Skontrolujte všetky káble a pripojenia.			X
Skontrolujte, či nie sú spojka, pružiny spojky a bubon spojky opotrebované. Potrebnú výmenu vykoná autorizovaná servisná dielňa.			X
Vymeňte zapalovaciu sviečku. Skontrolujte, či je zapalovacia sviečka správne nasadená.			X

# TECHNICKÉ ÚDAJE

## Technické údaje

Technické údaje	122HD45	122HD60
<b>Motor</b>		
Objem valca, cm <sup>3</sup>	21,7	21,7
Vítanie valca, mm	32	32
Zdvih, mm	27	27
Otáčky pri voľnobehu, ot./min.	2900	2900
Odporúčaná maximálna rýchlosť, otáčky/min	9000	9000
Max. výkon motora podľa ISO 8893, kW/ ot./min.	0,6/7800	0,6/7800
Timič katalyzátora výfuku	Áno	Áno
Zapaľovací systém s obmedzovačom otáčok	Áno	Áno
<b>Zapaľovací systém</b>		
Zapaľovacia sviečka	HQT-4 672201	HQT-4 672201
Medzera medzi elektródami, mm	0,5	0,5
<b>Palivový a mazací systém</b>		
Kapacita palivovej nádrže, litre	0,3	0,3
<b>Hmotnosť</b>		
Hmotnosť bez paliva, kg	4,7	4,9
<b>Emisie hluku</b>		
(pozri poznámku 1)		
Hladina akustického výkonu, meraná v dB(A)	100	100
Hladina akustického výkonu, garantovaná L <sub>WA</sub> dB(A)	101	101
<b>Hladiny hluku</b>		
(viď poznámka 2)		
Ekvivalentná hladina akustického tlaku pri uchu používateľa meraná podľa normy EN ISO 10517, dB(A):	93	94
<b>Hladiny vibrácií</b>		
(viď poznámka 3)		
Ekvivalentná hladina vibrácií (a <sub>hv,eq</sub> ) na rukovätiach, meraná podľa normy EN ISO 10517, m/s <sup>2</sup> .		
Predná/zadná rukoväť:	2,9/4,9	4,1/3,6
<b>Kotúče</b>		
Typ	Obojstranný	Obojstranný
Dĺžka, mm	450	590
Rýchlosť kotúča, rez/min	4050	4050

Poznámka 1: Emisie hluku do okolia sa merajú ako akustický výkon (L<sub>WA</sub>) v súlade so smernicou EÚ 2000/14/ES. Uvádzaná hladina akustického výkonu pre stroj bola meraná s originálnym rezacím nástrojom, ktorý produkuje najvyššiu úroveň. Rozdiel medzi zaručeným a nameraným akustickým výkonom je, že zaručený akustický výkon zahŕňa aj rozptyl výsledkov merania a rozdiely medzi jednotlivými strojmi rovnakého modelu v súlade so smernicou 2000/14/ES.

Poznámka 2: Uvádzané údaje pre ekvivalentnú hladinu akustického tlaku majú typický štatistický rozptyl (štandardnú odchýlku) 1 dB (A).

Poznámka 3: Uvádzané údaje pre ekvivalentnú hladinu vibrácií majú typický štatistický rozptyl (štandardnú odchýlku) 1 m/s<sup>2</sup>.

---

## TECHNICKÉ ÚDAJE

---

### EÚ vyhlásenie o zhode (Uplatňuje sa iba na Európu)

Spoločnosť **Husqvarna AB**, SE-561 82 Huskvarna, Sweden, tel: +46-36-1 46500, vyhlasuje s plnou zodpovednosťou, že plotostrihy od spoločnosti **Husqvarna 122HD45 a 122HD60** od sériových čísel z roku 2011 a vyššie (rok je zreteľne vyznačený v texte na typovom kovovom štítku spolu so sériovým číslom), zodpovedajú požiadavkám alebo iným normatívnym dokumentom podľa SMERNÍC RADY:

- zo 17. mája 2006, „Smernica o strojoch“ **2006/42/ES**.
- Z 26. februára 2014 „ohľadom elektromagnetickej kompatibility“ **2014/30/EU**.
- z 8. 5. 2000 „ohľadom emisií hluku do okolia“ **2000/14/EG**. Hodnotenie zhody podľa dodatku V.

Informácie o emisiách hluku nájdete v kapitole Technické údaje. Boli uplatnené nasledovné normy: **EN ISO 12100-2:2009**, **CISPR 12:2007**, **EN ISO 10517:2009**

SMP Svensk Maskinprovning AB, Fyrisborgsgatan 3, SE-754 50 Uppsala, Švédsko vykonala dobrovoľnú skúšku typu v zastúpení Husqvarna AB. Certifikáty sú číslované: **SEC/10/2280** - 122HD45, **SEC/10/2280** - 122HD60

Huskvarna 1. januára 2010



Per Gustafsson, Development manager (Oprávnený zástupca spoločnosti Husqvarna AB a zodpovedný za technickú dokumentáciu.)

# ZNACZENIE SYMBOLI

## Symbole

**OSTRZEŻENIE!** W razie nieprawidłowego lub nieostrożnego posługiwania się nożycami do żywopłotu mogą one okazać się niebezpiecznym narzędziem, będącym w stanie spowodować poważne, a nawet śmiertelne obrażenia. Bardzo ważne jest, aby ze zrozumieniem przeczytać niniejszą instrukcję obsługi.



Przed przystąpieniem do pracy maszyną prosimy dokładnie i ze zrozumieniem zapoznać się z treścią niniejszej instrukcji.



Zawsze należy stosować:

- Zatwierdzone ochronniki słuchu
- Zatwierdzona osłona oczu



Niniejszy produkt zgodny jest z obowiązującymi dyrektywami CE.



Zawsze używaj zatwierdzonych rękawic ochronnych.



Noś mocne, przeciwpoślizgowe, wysokie obuwie ochronne lub obuwie robocze.



Emisja hałasu do otoczenia zgodna z dyrektywą Wspólnoty Europejskiej. Wartość emisji dla maszyny podana została w rozdziale Dane techniczne oraz na naklejce.



Instrukcja uruchamiania  
Patrz wskazówki  
znajdujące się pod  
rubryką Uruchamianie i  
wylączanie.



**Pozostałe symbole/naklejki samoprzylepne umieszczone na maszynie dotyczą specjalnych wymogów, związanych z certyfikatami w poszczególnych krajach.**

Silnik zostaje wyłączony w wyniku przestawienia wyłącznika w położenie "stop". **UWAGA!** Wyłącznik powraca samoczynnie w położenie "start". Dlatego przed przystąpieniem do montażu, kontroli oraz / lub konserwacji należy zawsze zdejmować nasadkę ze świecy zapłonowej w celu zapobieżenia niezamierzonemu uruchomieniu silnika.



Zawsze używaj zatwierdzonych rękawic ochronnych.



Wykonuj regularnie czyszczenie.



Kontrola wzrokowa.



Konieczne jest stosowanie okularów ochronnych lub siatki ochronnej na twarz.



# SPIS TREŚCI

## Spis treści

<b>ZNACZENIE SYMBOLI</b>	
Symbole .....	373
<b>SPIS TREŚCI</b>	
Spis treści .....	374
Przystępując do uruchomienia należy pamiętać o przestrzeganiu następujących zasad: .....	374
<b>WSTĘP</b>	
Szanowny Kliencie! .....	375
<b>CO JEST CO?</b>	
Co jest co? .....	376
<b>OGÓLNE ZASADY BEZPIECZEŃSTWA</b>	
Ważne .....	377
Środki ochrony osobistej .....	377
Zespoły zabezpieczające maszyny .....	378
<b>PRZYGOTOWYWANIE I OBCHODZENIE SIĘ Z PALIWEM</b>	
Zasady bezpieczeństwa – paliwo .....	381
Paliwo .....	381
Tankowanie .....	382
<b>URUCHAMIANIE I WYŁĄCZANIE</b>	
Kontrola przed uruchomieniem .....	383
Uruchamianie i wyłączanie .....	383
<b>TECHNIKA PRACY</b>	
Ogólne zasady pracy maszyną .....	385
<b>KONSERWACJA</b>	
Gaźnik .....	387
Tłumik .....	387
Układ chłodzenia .....	387
Świeca zapłonowa .....	388
Filtr powietrza .....	388
Bieg .....	388
Zespół koszący .....	388
Czyszczenie i smarowanie .....	389
Plan konserwacji .....	390
<b>DANE TECHNICZNE</b>	
Dane techniczne .....	391
Zapewnienie o zgodności z normami WE .....	392

## Przystępując do uruchomienia należy pamiętać o przestrzeganiu następujących zasad:

Zapoznaj się dokładnie z treścią instrukcji obsługi.



**OSTRZEŻENIE!** Długotrwałe przebywanie w hałasie może doprowadzić do trwałej utraty słuchu. Dlatego należy zawsze stosować atestowane ochronniki słuchu.



**OSTRZEŻENIE!** Pod żadym pozorem nie wolno zmieniać ani modyfikować fabrycznej konstrukcji maszyny bez zezwolenia wydanego przez producenta. Zawsze należy używać wyłącznie oryginalnych części zamiennych. Samowolne wprowadzanie zmian oraz/ lub montowanie wyposażenia nie zatwierdzonego przez producenta może stać się przyczyną groźnych obrażeń lub śmierci obsługującego urządzenie bądź innych osób.



**OSTRZEŻENIE!** W razie nieprawidłowego lub nieostrożnego posługiwania się nożycami do żywopłotu mogą one okazać się niebezpiecznym narzędziem, będącym w stanie spowodować poważne, a nawet śmiertelne obrażenia. Bardzo ważne jest, aby ze zrozumieniem przeczytać niniejszą instrukcję obsługi.

### Szanowny Kliencie!

Gratulujemy wyboru produktu Husqvarna! Tradycja firmy Husqvarna sięgają roku 1689, kiedy to król Karl XI nakazał wybudować fabrykę muszkietów na brzegu rzeki Huskvarna. Lokalizacja fabryki była trafna, gdyż umożliwiała wykorzystywanie energii wodnej. Przez ponad 300 lat istnienia, w fabryce Husqvarna produkowano wiele różnych produktów – od opalanych drewnem pieców kuchennych po nowoczesne maszyny kuchenne, maszyny do szycia, rowery, motocykle i in. W 1956 roku wypuszczono pierwsze kosiarki silnikowe, a w 1959 przyszła kolej na pilarki łańcuchowe. Produkty te do dziś stanowią podstawowy asortyment Husqvarny.

Husqvarna jest obecnie światowym liderem w zakresie produkcji sprzętu do pracy w lesie i w ogrodzie. Najwyższym priorytetem objęta jest wydajność i jakość produktów. Ideą biznesową jest udoskonalanie, produkcja i marketing maszyn o napędzie silnikowym, przeznaczonych do użytku w leśnictwie, ogrodnictwie i budownictwie. Celem Husqvarny jest również zajmowanie czołowej pozycji pod względem ergonomii, łatwości w użytku oraz bezpieczeństwa produktów, a także pod względem troski o środowisko. Dlatego opracowano wiele finezji technicznych, które mają na celu udoskonalenie produktów we wspomnianym zakresie.

Jesteśmy przekonani, że przez długi czas będą Państwo zadowoleni z jakości i wydajności naszych produktów. Zakup jakiegokolwiek z naszych produktów daje możliwość korzystania z profesjonalnej pomocy i obsługi technicznej, w razie konieczności przeprowadzenia naprawy lub serwisu. Jeżeli maszyna nie została kupiona w autoryzowanym punkcie sprzedaży, prosimy zapytać o najbliższy warsztat serwisowy.

Mamy nadzieję, że będą Państwo zadowoleni ze swojej maszyny i że będzie ona Państwu służyć przez długie lata. Prosimy pamiętać, że niniejsza instrukcja obsługi jest ważnym dokumentem, dzięki któremu maszyna zyskuje większą wartość. Stosując się do zawartych w niej wskazówek (na temat użytkowania, obsługi technicznej, konserwacji itd.) można znacznie przedłużyć okres użytkowy maszyny, a także zwiększyć jej wartość w przypadku sprzedaży. W razie sprzedaży maszyny należy przekazać nowemu użytkownikowi także instrukcję obsługi.

Dziękujemy za wybór produktu Husqvarna!

Husqvarna AB nieustannie modernizuje swoje wyroby, w związku z czym zastrzega sobie prawo do wprowadzania zmian dotyczących m.in. wyglądu produktów bez uprzedzenia.

## CO JEST CO?

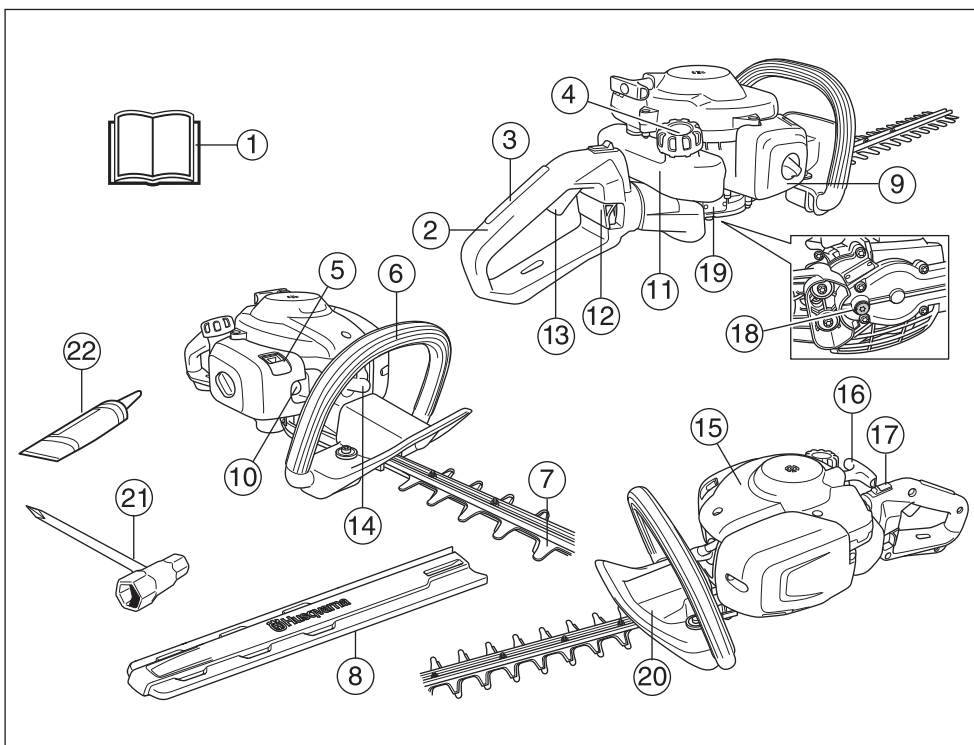

### Co jest co?

- |                            |  |
|----------------------------|--|
| 1 Instrukcja obsługi       | 12 Blokada uchwytu 122HD60               |
| 2 Uchwyt                   | 13 Dźwignia gazu                         |
| 3 Blokada gazu             | 14 Nasadka świecy i świeca zapłonowa     |
| 4 Kurek wlewu paliwa       | 15 Osłona cylindra                       |
| 5 Dźwignia ssania          | 16 Uchwyt rozrusznika                    |
| 6 Uchwyt przedni           | 17 Wylącznik                             |
| 7 Ostrze i osłona ostrza   | 18 Kurek środka smarującego, przekładnia |
| 8 Osłona transportowa      | 19 Bieg                                  |
| 9 Pokrywa filtra powietrza | 20 Osłona ręki                           |
| 10 Pompa paliwowa          | 21 Klucz kombinowany                     |
| 11 Zbiornik paliwa         | 22 Tuba ze smarem                        |



# OGÓLNE ZASADY BEZPIECZEŃSTWA

## Ważne

### WAŻNE!

Maszyna przeznaczona jest wyłącznie do obcinania gałęzi. Nie wolno pracować maszyną przerobioną, odbiegającą od oryginału.

Nie wolno pracować maszyną w stanie przemęczenia, po spożyciu alkoholu lub po przyjęciu leków osłabiających wzrok, zdolność oceny i koordynację.

Stosuj środki ochrony osobistej. Patrz wskazówki podane pod rubryką Środki ochrony osobistej.

Nigdy nie używaj maszyny w ekstremalnych warunkach pogodowych i klimatycznych, np. przy bardzo dużym mrozie lub w bardzo gorącym lub/oraz wilgotnym klimacie.

Nie wolno pracować maszyną uszkodzoną. Stosuj się do instrukcji dotyczących konserwacji, kontroli i obsługi technicznej podanych w niniejszej instrukcji obsługi. Niektóre czynności konserwacyjne i obsługowe muszą być wykonane przez przeszkolonego i wykwalifikowanego specjalistę. Patrz wskazówki podane pod rubryką Konserwacja.

Wszystkie pokrywy i osłony muszą być zamontowane przed uruchomieniem. Aby wyeliminować ryzyko porażenia prądem, sprawdź, czy fajka świecy i przewód zapłonowy nie są uszkodzone.



**OSTRZEŻENIE! Podczas pracy urządzenie niniejsze wytwarza pole elektromagnetyczne. W pewnych okolicznościach pole to może zakłócać pracę aktywnych lub pasywnych implantów medycznych. Przed przystąpieniem do pracy z maszyną w celu ograniczenia ryzyka poważnych lub śmiertelnych obrażeń, osoby posiadające implanty medyczne powinny skonsultować się z lekarzem oraz ich producentem.**



**OSTRZEŻENIE! Włączanie silnika w zamkniętych lub źle wentylowanych pomieszczeniach może być przyczyną śmierci wskutek uduszenia lub zatrucia tlenkiem węgla.**



**OSTRZEŻENIE! Nigdy nie pozwalaj dzieciom na użytkowanie lub przebywanie w pobliżu maszyny. Ponieważ maszyna wyposażona jest w sprzężony wyłącznik i może zostać uruchomiona nawet przez powolne i słabe oddziaływanie na rączkę rozrusznika, nawet małe dzieci w pewnych okolicznościach mogą być w stanie uruchomić maszynę. Oznacza to ryzyko poważnych obrażeń. Dlatego należy zdejmować nasadkę świecy zapłonowej, gdy maszyna nie jest pod nadzorem.**



**OSTRZEŻENIE! Uszkodzone lub nieodpowiednie noże zwiększają ryzyko wypadków przy pracy.**

## Środki ochrony osobistej

### WAŻNE!

W razie nieprawidłowego lub nieostrożnego posługiwania się nożycami do żywoplotu mogą one okazać się niebezpiecznym narzędziem, będącym w stanie spowodować poważne, a nawet śmiertelne obrażenia. Bardzo ważne jest, aby ze zrozumieniem przeczytać niniejszą instrukcję obsługi.

Podczas używania maszyny należy zawsze mieć na sobie zatwierdzone przez odpowiednie władze środki ochrony osobistej. Środki ochrony osobistej nie eliminują ryzyka odniesienia obrażeń, natomiast ograniczają ich rozmiar w razie zaistnienia wypadku. Poproś swojego dealera o pomoc w wyborze środków ochrony osobistej.



**OSTRZEŻENIE! Mając założone ochronniki słuchu należy zawsze być szczególnie uważnym na sygnały i zawałania ostrzegawcze. Zdejmuj ochronniki słuchu zaraz po wyłączeniu silnika.**

### OCHRONNIKI SŁUCHU

Należy stosować ochronnik słuchu o wystarczających właściwościach tłumiących.



# OGÓLNE ZASADY BEZPIECZEŃSTWA

## OSŁONA OCZU

Należy zawsze używać zatwierdzonych osłon oczu. Używając maski ochronnej twarzy, należy mieć na sobie także zatwierdzone okulary ochronne. Za zatwierdzone okulary ochronne uważane są takie, które są zgodne z normami ANSI Z87.1 dla USA lub EN 166 dla krajów UE.



## RĘKAWICE

Rękawice należy używać wtedy, kiedy to jest konieczne np. podczas montażu mechanizmu tnącego.



## OBUWIE WYSOKIE

Noś obuwie, przeciwpoślizgowe, wysokie obuwie ochronne lub obuwie robocze.



## ODZIEŻ

Stosuj odzież uszytą z tkaniny odpornej na rozdarcie i nie noś luźnej garderoby, która łatwo zaczepia się o gałęzie. Noś zawsze długie spodnie uszyte z mocnej tkaniny. Nie zakładaj biżuterii, krótkich spodni i sandałów, ani nie pracuj bez obuwia. Dopilnuj, aby włosy nie spadały na ramiona.

## APTECZKA PIERWSZEJ POMOCY

Apteczka pierwszej pomocy powinna znajdować się zawsze w pobliżu.



## Zespoły zabezpieczające maszyny

W niniejszym rozdziale przedstawiono poszczególne zespoły zabezpieczające maszyny, omówiono ich funkcję oraz sposoby ich kontrolowania i konserwacji w celu zapewnienia prawidłowego działania. Patrz rozdział Co jest co?, aby zapoznać się z rozmieszczeniem tych zespołów w pilarcze.

Jeżeli maszyna nie jest prawidłowo konserwowana i nie jest poddawana profesjonalnie wykonywanym naprawom oraz/lub obsłudze technicznemu, jej okres użytkowy jest krótszy oraz większe jest ryzyko wypadków. Jeżeli potrzebujesz więcej informacji, skontaktuj się z najbliższym warsztatem serwisowym.

## WAŻNE!

Wszelkie czynności obsługowe i naprawy maszyny wymagają specjalnego przeszkolenia. Dotyczy to szczególnie jej zespołów zabezpieczających. Jeżeli maszyna nie spełnia jakiegokolwiek z niżej wymienionych warunków kontrolnych, należy ją oddać do warsztatu obsługi technicznej. Kupując nasze produkty zyskujesz także gwarancję profesjonalnej obsługi i napraw. Jeżeli w miejscu zakupu nie jest prowadzona obsługa serwisowa, zapytaj o adres najbliższego warsztatu obsługi technicznej.



**OSTRZEŻENIE! Nigdy nie używaj maszyny z uszkodzonymi zespołami zabezpieczającymi. Zespoły zabezpieczające maszyny należy kontrolować i konserwować zgodnie z opisem w niniejszym rozdziale. Jeżeli Twoja maszyna nie spełnia jakiegokolwiek z warunków kontrolnych, należy ją oddać do serwisu.**

## Blokada dźwigni gazu

Blokada dźwigni gazu zabezpiecza przed przypadkowym naciśnięciem dźwigni gazu. Nacisk na dźwignię (A) znajdującą się na uchwycie (tzn. w momencie ujęcia uchwytu) zwalnia dźwignię gazu (B). Po zwolnieniu uchwytu dźwignia gazu i dźwignia blokady powrócą do swoich pozycji wyjściowych. Ruch ten kontrolują dwie niezależne od siebie sprężyny. Oznacza to, że gdy puścisz uchwyt dźwignia gazu jest automatycznie blokowana w pozycji biegu jałowego.

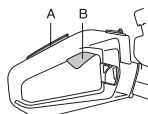

Sprawdź, czy dźwignia gazu jest zablokowana w położeniu biegu jałowego, gdy blokada dźwigni gazu znajduje się w położeniu wyjściowym.



Wciśnij blokadę dźwigni gazu i sprawdź, czy po zwolnieniu nacisku powraca ona do położenia wyjściowego.

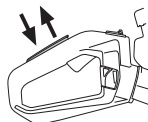

Sprawdź, czy dźwignia gazu i jej blokada poruszają się płynnie i czy sprężyny powrotnie działają prawidłowo.

Patrz wskazówki znajdujące się pod nagłówkiem Start. Uruchoom nożyce do żywoplotu i wprowadź silnik na najwyższe obroty (pełny gaz). Puść dźwignię gazu i sprawdź,

# OGÓLNE ZASADY BEZPIECZEŃSTWA

czy noże zatrzymują się i pozostają nieruchome. Jeżeli noże poruszają się, podczas gdy dźwignia gazu znajduje się w położeniu biegu jałowego, należy wyregulować obroty biegu jałowego w gaźniku. Patrz wskazówki znajdujące się pod nagłówkiem Konserwacja.

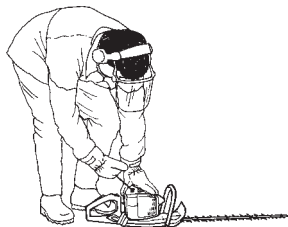

## Wyłącznik

Silnik należy wyłączać za pomocą wyłącznika.

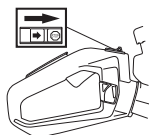

Włącz silnik i sprawdź, czy po przesunięciu wyłącznika w położenie stop silnik zatrzyma się. Wyłącznik powraca samoczynnie w położenie "start". Dlatego przed przystąpieniem do montażu, kontroli oraz /lub konserwacji należy zawsze zdejmować nasadkę ze świecy zapłonowej w celu zapobieżenia niezamierzonemu uruchomieniu silnika.

## Osłona ręki



Osłona ręki ma na celu chronić przed dotknięciem ręką do pracujących noży, np. gdy użytkownik puści niechcący przedni uchwyt.

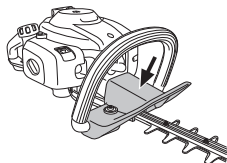

Sprawdź, czy osłona ręki jest dobrze zamocowana.  
Sprawdź, czy osłona ręki nie jest uszkodzona.

## System tłumienia wibracji



Twoja maszyna jest wyposażona w system tłumienia wibracji, którego zadaniem jest ograniczenie wibracji do minimum i zapewnienie jak największego komfortu podczas pracy maszyną.

System tłumienia wibracji, w który wyposażona jest maszyna, obniża poziom wibracji przekazywanych na uchwyty z silnika/osprzętu tnącego.

Korpus silnika włącznie z ostrzami jest zamocowany na uchwycie za pośrednictwem czterech tulei gumowych.

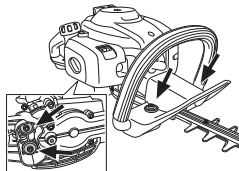

Sprawdzaj regularnie, czy elementy amortyzujące nie są pęknięte lub czy nie uległy deformacji. Sprawdź, czy elementy amortyzujące są całe i dobrze zamocowane.



**OSTRZEŻENIE! Nadmierne wystawienie operatora na działanie wibracji może powodować uszkodzenia układu krążenia i układu nerwowego, szczególnie u ludzi z wadami krążenia. Zwróć się do lekarza, jeśli rozpoznasz u siebie symptomy dolegliwości somatycznych, których przyczyną może być wystawienie na nadmierne wibracje. Przykładem takich symptomów jest; drętwienie, utrata siły, zmiany koloru skóry lub jej stanu. Symptomy te zazwyczaj są odczuwalne w palcach, dłoniach i nadgarstkach. Ryzyko wzrasta przy niskich temperaturach.**

## Tłumik



Zadaniem tłumika jest ograniczenie do minimum poziomu hałasu i odrzucanie spalin poza strefę pracy operatora. Tłumik wyposażony w katalizator zmniejsza również zawartość szkodliwych substancji w spalinach.



W krajach o gorącym i suchym klimacie ryzyko powstawania pożarów jest duże. Dlatego niektóre tłumiki wyposażyliśmy w tzw. siatkę przeciwwiskową. Sprawdź, czy tłumik w Twojej maszynie ma taką siatkę.



Tłumik wymaga dokładnego stosowania się do instrukcji dotyczących kontroli, konserwacji i obsługi.

# OGÓLNE ZASADY BEZPIECZEŃSTWA

Nigdy nie używaj maszyny z uszkodzonym tłumikiem.



Sprawdź regularnie, czy tłumik jest dokładnie przymocowany do maszyny.



Jeśli tłumik w Twojej maszynie jest wyposażony w siatkę przeciwiskrową, należy ją regularnie czyścić. Zanieczyszczona siatka powoduje przegrzewanie się silnika, co może być przyczyną poważnych uszkodzeń.

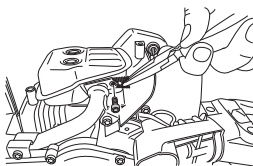

**OSTRZEŻENIE!** Tłumik z katalizatorem jest bardzo gorący zarówno podczas pracy, jak i zaraz po jej ukończeniu. Dotyczy to również pracy na biegu jałowym. Dotknięcie może spowodować oparzenie skóry. Należy pamiętać o zagrożeniu pożarowym!



**OSTRZEŻENIE!** Wewnątrz tłumika znajdują się substancje chemiczne mogące wywoływać choroby nowotworowe. W razie uszkodzenia tłumika unikaj styczności z tymi elementami.



**OSTRZEŻENIE!** Pamiętaj o tym, że: Spaliny silnikowe mają wysoką temperaturę, mogą zawierać iskry, które mogą się stać przyczyną pożaru. Nigdy nie włączaj maszyny w pomieszczeniach zamkniętych lub w pobliżu materiałów łatwopalnych!

## Ostrze i osłona ostrza



Zewnętrzne strony ostrzy (1) są ukształtowane jak osłony ostrza. Osłona ostrza ma na celu chronić przed dotknięciem jakiegokolwiek częścią ciała do ostrzy.

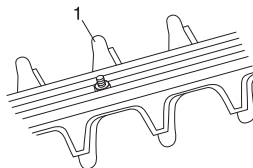

Sprawdź, czy osłona noży nie jest uszkodzona lub zdeformowana. Wymień zespół tnący, jeżeli jest wykrzywiony lub uszkodzony.

## Bieg

Po zakończeniu pracy maszyną przekładnia jest gorąca. Nie dotykaj do przekładni, aby się nie oparzyć.

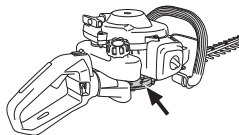

# PRZYGOTOWYWANIE I OBCHODZENIE SIĘ Z PALIWEM

## Zasady bezpieczeństwa – paliwo

Nigdy nie uruchamiaj maszyny, gdy:

- 1 Jeżeli rozlałeś paliwo na urządzenie. Wytrzyj ją i poczekaj, aż wyschną resztki benzyny.
- 2 Jeżeli oblałeś paliwem siebie lub swoje ubranie, zmień ubranie. Przerzemyj te części ciała, które miały styczność z paliwem. Użyj wody i mydła.
- 3 Paliwo wycieka z maszyny. Regularnie sprawdzaj szczelność korka wlewowego i przewodów paliwowych.

## Transport i przechowywanie

- Maszynę i paliwo należy przechowywać i transportować w taki sposób, aby w razie ewentualnego wycieku paliwa i powstania oparów nie zachodziło ryzyko występowania iskier lub otwartego płomienia, np. w pobliżu maszyn i silników elektrycznych, kontaktów elektrycznych/przełączników prądu lub kotłów.
- Do przechowywania i transportowania paliwa należy używać pojemników specjalnie przeznaczonych do tego celu i zatwierdzonych.
- Przed odstawieniem maszyny na dłuższe przechowywanie należy opróżnić zbiornik paliwa. Dowiedz się na najbliższej stacji benzynowej, co należy zrobić z nie zużytym paliwem.
- Przed odstawieniem maszyny na dłuższe przechowanie należy ją dokładnie oczyścić i przeprowadzić kompletny serwis.
- Osłona transportowa osprzętu tnącego musi być zawsze zamontowana na czas transportu lub przechowywania maszyny.
- Na czas transportu maszynę należy zabezpieczyć.



**OSTRZEŻENIE! Zachowuj ostrożność podczas obchodzenia się z paliwem. Pamiętaj o ryzyku pożaru, eksplozji, unikaj wdychania oparów.**

## Paliwo

**UWAGA!** Maszyna wyposażona jest w silnik dwusuwowy. Jako paliwo należy stosować wyłącznie mieszankę benzyny z olejem do dwusuwów. Dokładne odmierzenie ilości oleju gwarantuje uzyskanie mieszanki o prawidłowym składzie. W przypadku sporządzania małej ilości mieszanki nawet niewielkie zachwianie proporcji może znacznie wpłynąć na jej skład.



**OSTRZEŻENIE! Paliwo i jego opary są bardzo łatwo palne. Wdychanie oparów paliwa lub kontakt paliwa ze skórą może doprowadzić do poważnych obrażeń. Zachowuj ostrożność i zapewnij dobrą wentylację podczas postępowania z paliwem.**

## Benzyna



**UWAGA!** Stosuj wyłącznie wysokogatunkową benzynę o liczbie oktanowej co najmniej 90 (RON), zmieszaną z olejem. Jeżeli posiadana maszyna wyposażona jest w katalizator (patrz rozdział "Dane techniczne") wolno stosować wyłącznie benzynę bezołowiową (wysokojakościową, zmieszaną z olejem). Benzyna ołowiowa spowoduje zniszczenie katalizatora.

Należy stosować benzynę dostosowaną do wymogów środowiska naturalnego, tzw. benzynę alkalityową, jeżeli taka jest dostępna.



- Zaleca się benzynę co najmniej 90-oktanową (RON). Stosowanie benzyny o liczbie oktanowej mniejszej niż 90 powoduje stukanie. Prowadzi to do przegrzania silnika, co może być przyczyną jego poważnego uszkodzenia.
- W przypadku pracy silnika na stałe wysokich obrotach zaleca się stosowanie benzyny o wyższej liczbie oktanowej.

## Olej do silników dwusuwowych

- W celu zapewnienia najlepszego rezultatu i najlepszych osiągnięć stosuj olej HUSQVARNA do silników dwusuwowych, który jest specjalnie dostosowany do naszych silników dwusuwowych, chłodzonych powietrzem.
- Nigdy nie używaj oleju do dwusuwów przeznaczonego do chłodzonych wodą, przyczepnych silników do łodzi, czyli tzw. oleju do silników przyczepnych (oznaczonego TCW).
- Nigdy nie używaj oleju przeznaczonego do silników czterosuwowych.
- Niska jakość oleju lub zbyt bogata mieszanka benzyny z olejem może mieć negatywny wpływ na działanie katalizatora i na jego okres użytkowania.

# PRZYGOTOWYWANIE I OBCHODZENIE SIĘ Z PALIWEM

- Olej taki stosuje się w proporcji 1:50 (2%) z olejem HUSQVARNA do silników dwusuwowych.
- 1:33 (3%) z innymi olejami do chłodzonych powietrzem silników dwusuwowych, sklasyfikowanymi jako JASO FB/ISO EGB.

Benzyna, w litrach	Olej do silników dwusuwowych, w litrach	
	2% (1:50)	3% (1:33)
5	0,10	0,15
10	0,20	0,30
15	0,30	0,45
20	0,40	0,60

## Sporządzanie mieszanki

- Mieszankę sporządzaj w czystym pojemniku, zatwierdzonym jako odpowiedni do przechowywania benzyny.
- Do naczynia nalej najpierw połowę benzyny przeznaczonej do sporządzenia mieszanki. Następnie dodaj do niej całą dawkę oleju. Wymieszaj dokładnie paliwo z olejem potrząsając pojemnikiem. Dolej pozostałą ilość benzyny.
- Przed każdorazowym nalaniem paliwa do zbiornika maszyny wymieszaj je dokładnie potrząsając kanistrem.



- Nie sporządzaj mieszanki w ilości większej niż jest potrzebne do 1 miesięcznego użycia.
- Zbiornik paliwa nieużywanej przez dłuższy czas maszyny należy opróżnić i oczyścić.



**OSTRZEŻENIE!** Tłumik z neutralizatorem katalitycznym mocno się nagrzewa w trakcie pracy i po niej. Dotyczy to również biegu jałowego. Należy pamiętać o zagrożeniu pożarowym, zwłaszcza podczas wykonywania robót w pobliżu materiałów i oparów łatwopalnych.

## Tankowanie



**OSTRZEŻENIE!** Podczas tankowania przestrzegaj następujących zasad, które zmniejszają ryzyko pożaru:

Nie pal i nie stawiaj niczego gorącego w pobliżu naczyń z paliwem.

Nigdy nie tankuj, gdy silnik jest uruchomiony.

Tankuj w miejscach o dobrej wentylacji. Nigdy nie tankuj maszyny w pomieszczeniach.

Przed przystąpieniem do tankowania, wyłącz silnik i odczekaj kilka minut aż ostygnie.

Korek wlewowy otwieraj ostrożnie, ponieważ wewnątrz zbiornika może panować nadciśnienie.

Po zatankowaniu dokładnie zakręć korek wlewowy.

Przed uruchomieniem maszyny przenieść ją na bezpieczną odległość od miejsca tankowania.

- Stosuj kanister z zabezpieczeniem przeciw przelewaniu paliwa.
- Oczyść korek wlewowy i powierzchnię wokół niego. Zanieczyszczenia dostające się do zbiornika mogą być przyczyną zakłóceń w pracy silnika.
- Zadbaj o to, aby paliwo było dobrze zmieszane potrząsając kanistrem przed zatankowaniem.

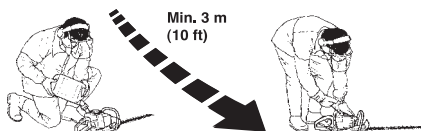

# URUCHAMIANIE I WYŁĄCZANIE

## Kontrola przed uruchomieniem



- Skontroluj teren pracy. Usuń przedmioty, które mogłyby zostać odrzucone spod maszyny podczas pracy.
- Sprawdź osprzęt tnący. Nigdy nie używaj noży, które są tępe, pęknięte lub uszkodzone.
- Sprawdź, czy stan techniczny maszyny jest w pełni zadawalający. Sprawdź, czy dokręcone są wszystkie śruby i nakrętki.
- Dopilnuj, by przekładnia była odpowiednio nasmarowana. Patrz wskazówki znajdujące się pod nagłówkiem Przekładnia.
- Sprawdź, czy osprzęt tnący zawsze zatrzymuje się na biegu jałowym.
- Używaj maszyny tylko zgodnie z jej przeznaczeniem.
- Dopilnuj, aby uchwyt i zespoły zabezpieczające maszyny były zawsze w porządku. Nigdy nie używaj maszyny, w której brakuje jakichkolwiek części lub która została przerobiona i nie jest w zgodzie z opisem technicznym.
- Zanim maszyna zostanie uruchomiona, wszystkie pokrywy muszą zostać prawidłowo zamontowane i nie mogą być uszkodzone.

## Uruchamianie i wyłączenie



**OSTRZEŻENIE!** Przed uruchomieniem maszyny musi być zamontowana kompletna obudowa przekładni, gdyż w przeciwnym razie sprzęgło może się obluźnić i spowodować obrażenia.

Przed uruchomieniem silnika przenieś maszynę na odległość ok. 3 m od miejsca tankowania. Ustaw maszynę na twardym podłożu. Pamiętaj o tym, że noże mogą zacząć poruszać się z chwilą uruchomienia silnika. Dopilnuj, aby noże do niczego nie dotykały. Dopilnuj, aby na terenie pracy nie znajdowały się osoby niepowołane, gdyż w przeciwnym razie istnieje ryzyko narażenia ich na poważne obrażenia. Bezpieczna odległość wynosi 15 m.

## Zimny silnik



**Ssanie:**

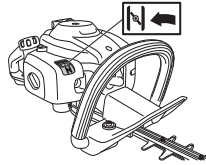

Wyciągnij dźwignię ssania do położenia włączenia.



**Pompa paliwowa:** Naciskaj przesłonę oczyszczania powietrza do momentu, aż zacznie być napełniana paliwem (około 6 razy). Przesłona nie musi być całkowicie napełniona.

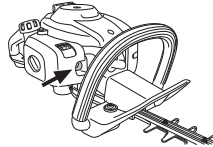

## Uruchamianie



Przyciśnij korpus maszyny do ziemi lewą ręką (UWAGA! Nie stopą!). Ujmij uchwyt rozrusznika prawą ręką i ciągnij powoli, aż poczujesz opór (zazębienie rozrusznika), a następnie szarpnij szybko i energicznie. **Nigdy nie owijaj linki rozrusznika wokół dłoni.**

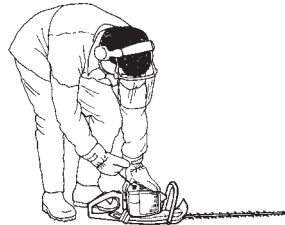

# URUCHAMIANIE I WYŁĄCZANIE



Gdy silnik zaskoczy, bezzwłocznie przesuń dźwignię ssania w położenie wyjściowe. Powtarzaj próby uruchomienia silnika aż do skutku.

**UWAGA!** Gdy dźwignia ssania zostanie pchnięta z powrotem na swoje oryginalne położenie, silnik pracuje z podwyższoną prędkością, tak zwane położenie rozruchowe, a ostrze porusza się. Położenie rozruchowe jest zwalniane poprzez dławienie dźwigni przepustnicy.

**UWAGA!** Nie wyciągaj linki rozrusznika całkowicie i nie puszczaj jej nagle, gdy jest wyciągnięta. Może to spowodować uszkodzenie maszyny.

## Ciepły silnik



Przyśnij korpus maszyny do ziemi lewą ręką (UWAGA! Nie stopą!). Ujmij uchwyt rozrusznika prawą ręką i ciągnij powoli, aż poczujesz opór (zazębienie rozrusznika), a następnie szarpnij szybko i energicznie. **Nigdy nie owijaj linki rozrusznika wokół dłoni.**

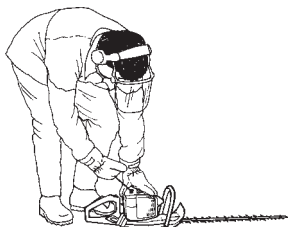

## Wyłączenie silnika

Silnik zostaje wyłączony w wyniku przestawienia wyłącznika w położenie "stop".

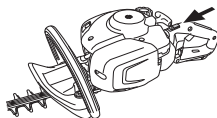

### UWAGA!

Wyłącznik powraca samoczynnie w położenie "start". Dlatego przed przystąpieniem do montażu, kontroli oraz/lub konserwacji należy zawsze zdejmować nasadkę ze świecy zapłonowej w celu zapobieżenia niezamierzonemu uruchomieniu silnika.



## Ogólne zasady pracy maszyną

### WAŻNE!

W niniejszym rozdziale opisane zostały podstawowe zasady bezpieczeństwa obowiązujące podczas pracy nożycami do żywopłotów.

Jeżeli znajdziesz się w sytuacji, w której nie jesteś pewny prawidłowości dalszego sposobu postępowania, zasięgnij porady eksperta. Zwróć się do swojego dealera lub warsztatu obsługi technicznej.

Nie podejmuj się pracy, gdy uważasz, że nie masz wystarczających kwalifikacji.



**OSTRZEŻENIE! Maszyna może spowodować poważne obrażenia. Przeczytaj dokładnie zasady bezpieczeństwa. Naucz się obsługi maszyny.**



**OSTRZEŻENIE! Osprzęt tnący. Nie dotykaj osprzętu tnącego, zanim nie wyłączysz silnika.**

## Instrukcje bezpieczeństwa dotyczące otoczenia

- Nigdy nie pozwalaj używać maszyny dzieciom.
- Obserwuj, co dzieje się w otoczeniu i upewnij się, czy nie zachodzi ryzyko, że ludzie lub zwierzęta mogą zetknąć się z osprzętem tnącym.
- Dopilnuj, aby podczas pracy nikt nie zbliżał się na odległość mniejszą niż 15 m.
- Nigdy nie pozwalaj używać maszyny innej osobie nie upewniwszy się, że przyswoiła sobie ona treść Instrukcji obsługi.
- Nigdy nie pracuj stojąc na drabinie lub stołku, ani na żadnym podwyższeniu, które nie jest stabilne i nie zapewnia zachowania statecznej postawy podczas pracy.



- Pamiętaj o tym, że operator ponosi odpowiedzialność za wypadki i zagrożenie dla innych ludzi i ich własności

## Instrukcje bezpieczeństwa podczas pracy



- Zawsze należy dbać o to, aby mieć bezpieczną i pewną pozycję przy pracy.
- Nigdy nie pozostawiaj urządzenia bez nadzoru, gdy uruchomiony jest silnik.

- Zawsze trzymaj maszynę dwoma rękoma. Trzymaj maszynę przed sobą.

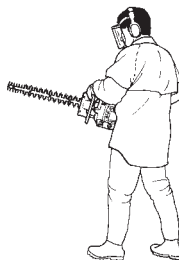

- Uważaj, aby podczas uruchamiania silnika nie dotknąć ręką lub nogą do osprzętu tnącego.



- Po wyłączeniu silnika trzymaj ręce i nogi z dala od osprzętu tnącego, dopóki noże całkowicie się nie zatrzymają.
- Uważaj na koniuszki gałęzi, które podczas cięcia mogą być odrzucane przez maszynę z dużą siłą.
- Nie tnij zbyt blisko ziemi. Kamienie i inne przedmioty mogą być odrzucane przez maszynę z dużą siłą.
- Skontroluj, czy w miejscu cięcia nie ma przewodów elektrycznych, gniazd owadów lub zwierząt, ani też przedmiotów, o które można byłoby uszkodzić osprzęt tnący, np. przedmiotów metalowych.
- W razie najechania na twardy przedmiot lub w razie powstania wibracji należy maszynę zatrzymać. Zdejmij przewód ze świecy zapłonowej. Sprawdź, czy maszyna nie jest uszkodzona. Napraw maszynę, jeśli została uszkodzona.
- Jeżeli podczas pracy coś przyczepi się do noży, należy najpierw wyłączyć silnik, odczekać do całkowitego zatrzymania się maszyny, zdjąć przewód ze świecy zapłonowej, a dopiero potem przystąpić do czyszczenia noży.

W przypadku zaklinowania ostrza, może ono być uwolnione poprzez włożenie klucza kombinowanego do obudowy przekładni. Wyjmij korek środka smarującego i włóż klucz kombinowany do przekładni, następnie obróć wstecz i w przód.

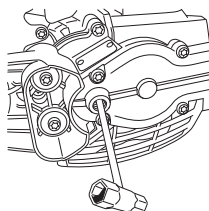

## Instrukcje bezpieczeństwa po zakończeniu pracy



- Po zakończeniu pracy maszyną na osprzęt tnący należy zakładać osłonę transportową.
- Przed przystąpieniem do czyszczenia, naprawy lub przeglądu należy upewnić się, czy osprzęt tnący zatrzymał się. Zdejmij kabel zapłonowy ze świecy zapłonowej.
- Przystępując do naprawy osprzętu tnącego zakładaj zawsze solidne rękawice ochronne. Osprzęt tnący jest bardzo ostry i bardzo łatwo można się o niego skaleczyć.



- Przechowuj maszynę w miejscu niedostępnym dla dzieci.
- Do napraw używaj wyłącznie oryginalnych części zamiennych.

## Główne techniki pracy

- Przycinając boki żywopłotu wykonuj ruchy wahadłowe od dołu do góry.
- Dostosuj gaz do obciążenia, z jakim maszyna pracuje.
- Podczas strzyżenia żywopłotów silnik powinien być zwrócony w kierunku od żywopłotu.
- W celu zachowania jak najlepszej równowagi trzymaj maszynę możliwie najbliżej tułowia.

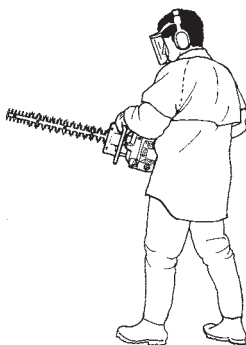

- Uważaj, aby nie dotykać czubkiem do ziemi.
- Nie wykonuj pracy pośpiesznie. Przesuwaj się wzdłuż żywopłotu w umiarkowanym tempie, aby równo go przystrzyc.

## 122HD60

Tylny uchwyt nożyc do żywopłotu może być ustawiony w pięciu pozycjach po wyciągnięciu zatrzasku. Patrz rysunek. W czasie ustawiania pozycji uchwytu, nożyce do żywopłotu muszą być wyłączone lub na biegu jałowym.

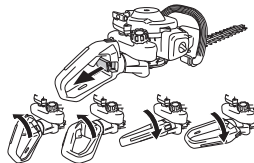

- Podczas pracy uchwyt zawsze powinien być skierowany w górę, bez względu na to, w jakim położeniu znajduje się maszyna.

## Gaźnik

### Regulacja obrotów biegu jałowego

Przed przystąpieniem do regulacji gaźnika konieczne jest oczyszczenie filtra powietrza i założenie jego pokrywki. Upewnij się, że przepustnica nie jest w położeniu rozruchowym.

W razie potrzeby ustaw obroty biegu jałowego za pomocą śruby regulacyjnej biegu jałowego T. Przekręć najpierw śrubę T zgodnie z ruchem wskazówek zegara aż do momentu, gdy osprzęt tnący zacznie się poruszać. Następnie obróć śrubę w kierunku przeciwnym aż do zatrzymania się osprzętu tnącego. Obroty jałowe ustawione są prawidłowo, jeżeli silnik pracuje płynnie w każdym położeniu. Silnik powinien mieć pewien margines obrotów, tak aby osprzęt tnący nie zaczynał się poruszać natychmiast po naciśnięciu dźwigni gazu.

**Zalecana prędkość obrotowa na biegu jałowym:** Patrz rozdział Dane techniczne.

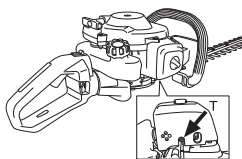

**OSTRZEŻENIE!** Jeżeli nie możesz ustawić obrotów biegu jałowego tak, aby osprzęt tnący nie obracał się, zwróć się do swojego dealera/ warsztatu obsługi technicznej. Nie należy posługiwać się maszyną, dopóki nie zostanie prawidłowo wyregulowana lub naprawiona.

## Tłumik

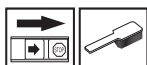

**UWAGA!** Niektóre tłumiki wyposażone są w katalizator. Patrz rozdział Dane techniczne w celu sprawdzenia, czy Twoja maszyna wyposażona jest w katalizator.

Tłumik przeznaczony jest do tłumienia hałasu i odrzucania gazów spalinowych poza strefę pracy operatora. Gazy spalinowe mają wysoką temperaturę, a znajdujące się w nich iskry mogą spowodować pożar, jeżeli skierowane zostaną w stronę materiałów suchych i łatwopalnych.

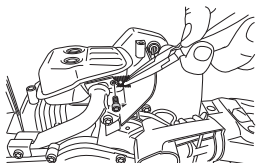

Niektóre typy tłumików są wyposażone w siatkę przeciwwiskrową. Jeżeli w Twojej maszynie występuje taki typ tłumika, siatkę należy czyścić. Najlepiej jest to robić szczotką drucianą.

W tłumikach bez katalizatora siatka przeciwwiskrowa powinna być czyszczona lub w razie potrzeby wymieniana raz w tygodniu. **Uszkodzoną siatkę należy wymienić.** Częste zatykanie siatki może oznaczać, że gaźnik jest niewłaściwie wyregulowany lub do benzyny dodano za dużo oleju.

W tłumikach z katalizatorem należy sprawdzać i ewentualnie czyścić siatkę raz w miesiącu. **Uszkodzoną siatkę należy wymienić.** Jeżeli siatka zapycha się często, może to oznaczać, że zmniejszona została efektywność działania katalizatora. Należy wówczas skontaktować się ze swoim dealerem w celu kontroli. W razie zapchania siatki maszyna nagrzewa się nadmiernie, co prowadzi do uszkodzenia cylindra i tłoka.

**UWAGA!** Nigdy nie używaj maszyny, której tłumik jest w złym stanie technicznym.



**OSTRZEŻENIE!** Tłumik z katalizatorem jest bardzo gorący zarówno podczas pracy, jak i zaraz po jej ukończeniu. Dotyczy to również pracy na biegu jałowym. Dotknięcie może spowodować oparzenie skóry. Należy pamiętać o zagrożeniu pożarowym!

## Układ chłodzenia



W celu uzyskania możliwie najniższej temperatury pracy maszyna wyposażona jest w układ chłodzenia.

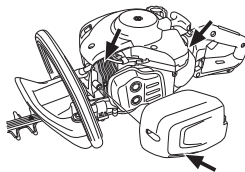

W skład układu chłodzenia wchodzi:

- 1 Zębka chłodząca cylindra.
- 2 Osłona cylindra (doprowadza zimne powietrze do cylindra).
- 3 Wlot powietrza przez skrzynię korbową (wewnątrz zbiornika).

Elementy układu chłodzenia należy czyścić szczotką raz w tygodniu, lub gdy zachodzi potrzeba – częściej. Zanieczyszczony lub zatknięty układ chłodzenia powoduje przegrzanie silnika maszyny, w konsekwencji czego następuje uszkodzenie cylindra i tłoka.

## Świeca zapłonowa



Na stan świecy zapłonowej wpływa:

- Zła regulacja gaźnika.
- Złe proporcje składników mieszanki paliwowej (za dużo oleju lub niewłaściwy olej).
- Zanieczyszczony filtr powietrza.

Powyższe czynniki powodują osadzanie się nagaru na elektrodach świecy, co powoduje zakłócenia pracy silnika i trudności w jego uruchamianiu.

Jeżeli silnik maszyny nie osiąga właściwej mocy, występują trudności z jego uruchomieniem lub utrzymaniem wolnych obrotów, sprawdź najpierw stan świecy zapłonowej. Jeżeli elektrody świecy są zanieczyszczone, oczyść je i sprawdź, czy odstęp między nimi wynosi 0,5 mm. więcej należy wymienić po ok. miesiącu pracy lub w razie potrzeby – wcześniej.

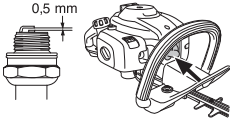

**UWAGA!** Stosuj wyłącznie świece zalecane przez producenta. Niewłaściwa świeca może być przyczyną zatarcia tłoka/cylindra. Dopilnuj, aby świeca zapłonowa była wyposażona w tzw. eliminator zakłóceń radiowych.

## Filtr powietrza



Filtr powietrza należy regularnie czyścić z pyłu i zanieczyszczeń, aby nie dopuścić do:

- Złej pracy gaźnika
- Trudności w uruchamianiu silnika
- Zmniejszenia mocy silnika
- Przedwczesnego zużycia części silnika
- Zwiększenia zużycia paliwa

Filtr należy czyścić po każdych 25 godzinach pracy lub częściej, jeśli eksploatacja odbywa się w warunkach dużego zapylenia.

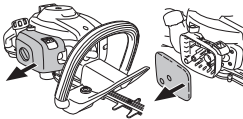

## Czyszczenie filtra powietrza

Zdejmij pokrywę filtra powietrza, a następnie wyjmij filtr. Wymyj go dokładnie w ciepłej wodzie z mydłem. Pozostawić filtr do wyschnięcia a następnie go naoliwić zgodnie z instrukcją.

Całkowite oczyszczenie filtra po pewnym okresie użytkowania nie jest możliwe. Dlatego też filtr należy regularnie (w stałych odstępach czasu) wymieniać na nowy. **Uszkodzony filtr powietrza należy natychmiast wymienić na nowy.**

## Olejenie filtra powietrza



Należy stosować wyłącznie olej HUSQVARNA przeznaczony do filtrów, nr art. 531 00 92-48. Olej do filtrów zawiera rozpuszczalnik, dzięki czemu możliwe jest równomierne nasączenie filtra. Należy unikać kontaktu oleju ze skórą.

Umieść filtr w torbie plastikowej i nalej do niej olej przeznaczony do filtrów. Ugniataj torbę ręką, aby filtr został równomiernie nasączony. Wyciśnij filtr, nie wyjmując go z torby, a przed zamontowaniem filtra w maszynie wylej z niego nadmiar oleju. Nie należy nigdy stosować oleju silnikowego. Spływa on szybko na dno filtra i gromadzi się na jego spodzie.

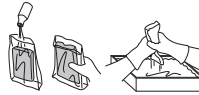

## Bieg



Na obudowie przekładni znajduje się korek otworu do uzupełnienia środka smarnego. Nałóż smaru za pomocą smarownicy tłokowej i powtarzaj, co każde 25 godzin pracy. Używaj specjalnego smaru Husqvarna.

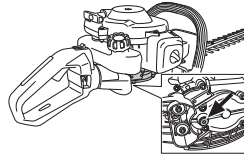

**UWAGA!** Przekładni nie należy napełniać smarem całkowicie. Smar ulega rozszerzalności pod wpływem ciepła powstającego podczas pracy maszyny. W przypadku całkowitego napełnienia przekładni smarem istnieje ryzyko uszkodzenia uszczelki i powstania wycieków smaru.

Z reguły nie trzeba wymieniać smaru w obudowie przekładni częściej niż przy okazji ewentualnej naprawy.

## Zespół koszący

Sprawdź prawidłowość zamontowania śrub mechanizmu tnącego. Dokręć je momentem 7-10 Nm.

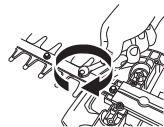

## Czyszczenie i smarowanie



Przed i po użyciu maszyny oczyścić zawsze noże z żywicy i soków roślinnych za pomocą środka czyszczącego 531 00 75-13 (UL22).

Sprawdź, czy krawędzie ostrzy nie są uszkodzone lub zdeformowane. Usuń wszelkie zadziory pilnikiem.

Sprawdź, czy ostrza poruszają się swobodnie. Wyjmij korek smarowania na obudowie przekładni i włóż klucz kombinowany, następnie obróć go wstecz i do przodu.

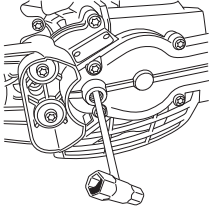

Powlecz belki nożowe specjalnym środkiem smarującym, nr art. 531 00 75-12 (UL 21), przed złożeniem maszyny na dłuższe przechowanie.

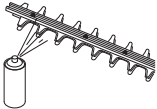

## KONSERWACJA

### Plan konserwacji

Poniżej zamieszczono listę czynności konserwacyjnych, które należy wykonywać przy maszynie. Większość punktów omówiona została w rozdziale Konserwacja. Użytkownikowi wolno wykonywać tylko te czynności konserwacyjne i serwisowe, które są opisane w niniejszej instrukcji obsługi. Większe i bardziej skomplikowane prace powinny być wykonywane w autoryzowanym warsztacie serwisowym.

Konserwacja	Zawsze przed użytkowaniem:	Po 40 godzinach użytkowania	Po 100 godzinach użytkowania
Oczyść zewnętrzne powierzchnie maszyny.	Po każdym użyciu maszyny		
Sprawdź, czy blokada dźwigni gazu działa prawidłowo pod względem bezpieczeństwa.	X		
W celu zmniejszenia ryzyka pożaru konieczne jest czyszczenie tłumika, rury wydechowej i silnika z zabrudzeń, liści, nadmiaru smaru i in.	X		
Sprawdź, czy wyłącznik działa prawidłowo.	X		
Sprawdź, czy noże nie poruszają się na biegu jałowym.	X		
Sprawdź, czy noże nie są uszkodzone i czy nie ma na nich śladów pęknięć lub innych uszkodzeń. Wymień noże w razie potrzeby.	X		
Sprawdź, czy osłona ostrza nie jest uszkodzona lub zdeformowana. Wymień ostrze, jeżeli jego osłona jest wykrzywiona lub uszkodzona.	X		
Wymień zespół tnący, jeżeli jest wykrzywiony lub uszkodzony.	X		
Sprawdź, czy osłona ręki nie jest uszkodzona. Wymień uszkodzoną osłonę.	X		
Sprawdź, czy śruby i nakrętki są dokręcone.	X		
Sprawdź, czy nie ma wycieków paliwa z silnika, zbiornika paliwa lub przewodów paliwowych.	X		
Oczyść układ chłodzący maszyny.	X		
Oczyść filtr powietrza i naoliw go. Czyszczenie należy wykonywać częściej, jeśli eksploatacja odbywa się w warunkach dużego zapylenia.		(25 tim).	
Skontroluj rozrusznik oraz jego linkę.		X	
Sprawdź, czy amortyzatory gumowe nie są uszkodzone.		X	
Oczyść świecę zapłonową po stronie zewnętrznej. Wkręć ją i sprawdź odstęp między elektrodami. Ustaw odstęp tak, aby wynosił 0.5 mm lub wymień świecę zapłonową na nową. Dopilnuj, aby świeca zapłonowa była wyposażona w tzw. eliminator zakłóceń radiowych.		X	
Oczyść gaźnik od zewnątrz oraz powierzchnię wokół niego.		X	
Nalóż smaru do obudowy przekładni. Należy to robić mniej więcej po każdych 25 godz. pracy maszyny.		X	
Sprawdź, czy śruby zespajające noże są prawidłowo dokręcone.		X	
Sprawdź i ewentualnie oczyść siatkę przeciwiskrową tłumika (dotyczy tylko tłumików z katalizatorem).		X	
Oczyść wnętrze zbiornika paliwa.			X
Sprawdź, czy filtr paliwa nie jest zanieczyszczony i czy na przewodzie giętkim paliwa nie ma pęknięć lub innych uszkodzeń. W razie potrzeby wymień je na nowe.			X
Sprawdź stan wszystkich przewodów elektrycznych i końcówek podłączeniowych.			X
Skontroluj stopień zużycia sprężła, sprężyn sprężła i bębna sprężła. W razie potrzeby oddaj maszynę do autoryzowanego warsztatu serwisowego w celu wymiany tych części.			X
Wymień świecę zapłonową. Dopilnuj, aby świeca zapłonowa była wyposażona w tzw. eliminator zakłóceń radiowych.			X

# DANE TECHNICZNE

## Dane techniczne

Dane techniczne	122HD45	122HD60
<b>Silnik</b>		
Pojemność cylindra, cm <sup>3</sup>	21,7	21,7
Średnica cylindra, mm	32	32
Skok tłoka, mm	27	27
Obroty na biegu jałowym, obr./min	2900	2900
Zalecane maks. nadobroty, obr./min	9000	9000
Maks. moc silnika zgodnie z ISO 8893, kW/ obr./min	0,6/7800	0,6/7800
Tłumik z katalizatorem	Tak	Tak
Układ zapłonowy z regulacją obrotową	Tak	Tak
<b>Układ zapłonowy</b>		
Świeca zapłonowa	HQT-4 672201	HQT-4 672201
Odstęp między elektrodami świecy, mm	0,5	0,5
<b>Układ zasilania/smarowania</b>		
Pojemność zbiornika paliwa, litry	0,3	0,3
<b>Masa</b>		
Masa, bez paliwa, kg	4,7	4,9
<b>Emisje hałasu</b>		
(Patrz ad. 1)		
Poziom mocy akustycznej, mierzony dB(A)	100	100
Poziom mocy akustycznej, gwarantowany L <sub>WA</sub> dB(A)	101	101
<b>Poziomy głośności</b>		
(patrz ad. 2)		
Poziom ciśnienia akustycznego równoważny temu, na który narażony jest użytkownik maszyny, mierzony zgodnie z normami: EN ISO 10517, db(A):	93	94
<b>Poziom wibracji</b>		
(patrz ad. 3)		
Równoważne poziomy drgań uchwytów (a <sub>hV,eq</sub> ), został zmierzony zgodnie z normami: EN ISO 10517, m/s <sup>2</sup>		
Przedni/tylny uchwyt	2,9/4,9	4,1/3,6
<b>Noże</b>		
Typ	Dwustronny	Dwustronny
Długość (mm)	450	590
Prędkość jazdy kości/minut	4050	4050

Ad. 1: Emisję hałasu do otoczenia zmierzono jako moc akustyczną (L<sub>WA</sub>), zgodnie z dyrektywą WE 2000/14/EG. Odnotowany poziom ciśnienia akustycznego dla maszyny został zmierzony z oryginalnym osprzętem tnącym, takim który daje najwyższy poziom hałasu. Różnica pomiędzy gwarantowanym a zmierzonym poziomem ciśnienia akustycznego wynika z tego, że poziom gwarantowany zawiera także rozproszenie w wynikach pomiaru oraz różnice pomiędzy różnymi typami maszyn tego samego modelu zgodnie z Dyrektywą 2000/14/EC.

Uwaga 2: Odnotowane dane dla równoważnego ciśnienia akustycznego maszyny mają typowe rozproszenie statystyczne (odchylenie standardowe) w wysokości 1 dB (A).

Uwaga 3: Odnotowane dane dla równoważnego poziomu wibracji mają typowe rozproszenie statystyczne (odchylenie standardowe) w wysokości 1 m/s<sup>2</sup>.

---

## DANE TECHNICZNE

---

### Zapewnienie o zgodności z normami WE (Dotyczy tylko Europy)

Husqvarna AB, SE-561 82 Huskvarna, Szwecja, tel. +46-36-146500, niniejszym zapewnia, że nożyce do żywopłotów **Husqvarna 122HD45 i 122HD60**, począwszy od maszyn z numerami seryjnymi wypuszczanymi od 2011 roku (rok po którym następuje numer seryjny podany jest wyraźnie na tabliczce znamionowej), są zgodne z przepisami zawartymi w i DYREKTYWACH RADY:

- z 17 maja, 2006 „dotycząca maszyn” **2006/42/EC**
- dyrektywie **2014/30/EU** z dn. 26 lutego 2014 r., "dotyczącej kompatybilności elektromagnetycznej"
- dyrektywie **2000/14/EG** z dn. 8 maja 2000 r., "dotyczącej emisji hałasu do otoczenia". Ocena zgodności została przeprowadzona według załącznika V.

Odnosnie informacji dotyczących emisji hałasu patrz rozdział Dane techniczne. Zastosowano następujące normy: **EN ISO 12100-2:2009, CISPR 12:2007, EN ISO 10517:2009**

SMP Svensk Maskinprovning AB, Fyrisborgsgatan 3, SE-754 50 Uppsala, Szwecja, przeprowadził dobrowolną kontrolę homologacyjną na rzecz Husqvarna AB. Certyfikaty opatrzone są numerami: **SEC/10/2280 - 122HD45, SEC/10/2280 - 122HD60**

Huskvarna, 1 grudnia 2010 r.



Per Gustafsson, Szef ds. Rozwoju Produkcji  
(Autoryzowany przedstawiciel Husqvarna AB oraz osoba odpowiedzialna za dokumentację techniczną.)



# A SZIMBÓLUMOK MAGYARÁZATA

## Egyezményes jelek

VIGYÁZAT! A sövénynyíró a helytelen vagy gondatlan használat veszélyes eszközzé teheti, amely súlyos vagy akár halálos sérülést is okozhat. Rendkívül fontos, hogy végigolvassa és megértse ezt a használati útmutatót.



Olvasa el figyelmesen a használati utasítást, és győződjön meg róla, hogy megértette azt, mielőtt a gépet használatba veszi.



Viseljen mindig:

- Jóváhagyott hallásvédőt
- Jóváhagyott szemvédők



Ez a termék megfelel a CE-normák követelményeinek.



Használjon mindig megfelelő védőkesztyűt.



Viseljen nem csúszós talpú, vastag csizmát vagy cipőt.



A környezet zajszennyezése az Európai Gazdasági Közösség direktívája szerint. A gép zajkibocsátása a Műszaki adatok című fejezetben és a címkén szerepel.



Indítási utasítások Lásd a Beindítás és leállítás című fejezetben szereplő utasításokat.



**A gépen szereplő többi jel/címke egyes piacok specifikus vizsgáztatási követelményeire vonatkozik.**

A motort a stop kapcsoló stop állásba húzásával állíthatja le. FIGYELEM! A stop kapcsoló automatikusan visszatér start állásba. A véletlen beindítás elkerülése érdekében szereléskor, ellenőrzéskor vagy karbantartáskor húzza le a gyertyapipát a gyújtógyertyáról.



Használjon mindig megfelelő védőkesztyűt.



Rendszeres tisztítás szükséges.



Szemrevételezés.



Védőszemüveg vagy arcvédő maszk használata kötelező.



# TARTALOMJEGYZÉK

## Tartalomjegyzék

### A SZIMBÓLUMOK MAGYARÁZATA

Egyezményes jelek ..... 393

### TARTALOMJEGYZÉK

Tartalomjegyzék ..... 394

Indítás előtt a következőkre ügyeljen: ..... 394

### BEVEZETÉS

Tisztelt vásárlónk! ..... 395

### MI MICSODA?

Mi micsoda? ..... 396

### ÁLTALÁNOS BIZTONSÁGI INTÉZKEDÉSEK

Fontos ..... 397

Személyi védőfelszerelés ..... 397

A gép biztonsági felszerelése ..... 398

### ÜZEMANYAGKEZELÉS

Üzemanyagbiztonság ..... 401

Üzemanyagkeverék ..... 401

Tankolás ..... 402

### BEINDÍTÁS ÉS LEÁLLÍTÁS

Indítás előtti ellenőrzés ..... 403

Beindítás és leállítás ..... 403

### MUNKATECHNIKA

Általános munkavédelmi utasítások ..... 405

### KARBANTARTÁS

Porlasztó ..... 407

Kipufogódob ..... 407

A hűtőrendszer ..... 407

Gyújtógyertya ..... 407

Levegőszűrő ..... 408

Váltóház ..... 408

Vágógéység ..... 408

Tisztítás és kenés ..... 409

Karbantartási séma ..... 410

### MŰSZAKI ADATOK

Műszaki adatok ..... 411

Termékazonossági EGK-bizonyítvány ..... 412

## Indítás előtt a következőkre ügyeljen:

Olvassa el figyelmesen a használati utasítást.



**VIGYÁZAT!** Hosszú távon a tartós zajártalom maradandó halláskárosodást okozhat. Ezért mindig használjon megfelelő zaj elleni fülvédőt.



**VIGYÁZAT!** A gép eredeti kivitelezésén a gyártó cég engedélye nélkül semmilyen módosítást sem szabad végezni. Használjon mindig eredeti pótalkatrészeket. Nem engedélyezett módosítások és/vagy pótalkatrészek komoly sérülésekhez vagy halálos balesetekhez vezethetnek.



**VIGYÁZAT!** A sövénynyíró a helytelen vagy gondatlan használat veszélyes eszközzé teheti, amely súlyos vagy akár halálos sérülést is okozhat. Rendkívül fontos, hogy végigolvassa és megértse ezt a használati útmutatót.

---

# BEVEZETÉS

---

## Tisztelt vásárlónk!

Gratulálunk most vásárolt Husqvarna-termékéhez! A Husqvarna története egészen 1689-ra nyúlik vissza, amikor XI. Karl király a Huskvarna folyó partján gyárat építtetett muskétagyártás céljából. A gyárat a Huskvarna folyó partján elhelyezni logikus volt, mivel a folyót vízenergia termelésre használták és ennek következtében vízerőműként működött. A Husqvarna gyár több mint 300 éves fennállása során számtalan termék készült, a fafűtéses tűzhelyektől kezdve modern konyhaberendezésekig, varrógépekig, kerékpárokig, motorkerékpárokig, stb. 1956-ban készült el az első motoros fűnyíró, amelyet 1959-ben a motorfűrész követett. A Husqvarna ma ezen a területen működik.

A Husqvarna ma a világ egyik vezető, a minőséget és a teljesítményt előtérbe helyező gyártója az erdészeti és kerti termékek területén. A vállalat üzleti célkitűzése motor meghajtású termékek kifejlesztése, gyártása és marketingje az erdészeti és kerti felhasználás, valamint az építőipar számára. A Husqvarna célja továbbá, hogy ergonómia, felhasználóbarátság, biztonság és környezetvédelem szempontjából is elől járjon – ezért több részletet kifinomítva, tovább fejleszti termékeit ezeken a területeken.

Meggyőződésünk, hogy Ön sokáig elégedett lesz termékünk minőségével és teljesítményével. Azáltal, hogy nálunk vásárol, Ön szükség esetén professzionális javítási és szerviz-segítséget kap. Ha a vásárlás nem elismert viszonteladónál történt, forduljon a legközelebbi szervizműhelyhez.

Reméljük, elégedett lesz gépével, és hogy az sokáig segítőtársa lesz a munkában. Gondoljon arra, hogy ez a használati utasítás egy értékpapír. Tartalmát követve (használat, szerviz, karbantartás stb.) a gép élettartama, sőt másodkezes, használt értéke is jelentősen megnövelhető. Ha Ön eladja gépét, a használati utasítást is adja át az új tulajdonosnak.

Köszönjük, hogy Husqvarna terméket használ!

A Husqvarna AB folyamatosan dolgozik termékei továbbfejlesztésén, és ezért fenntartja a jogot arra, hogy többek között a termékek formáján és külsején előzetes tájékoztatás nélkül változtasson.

## MI MICSODA?

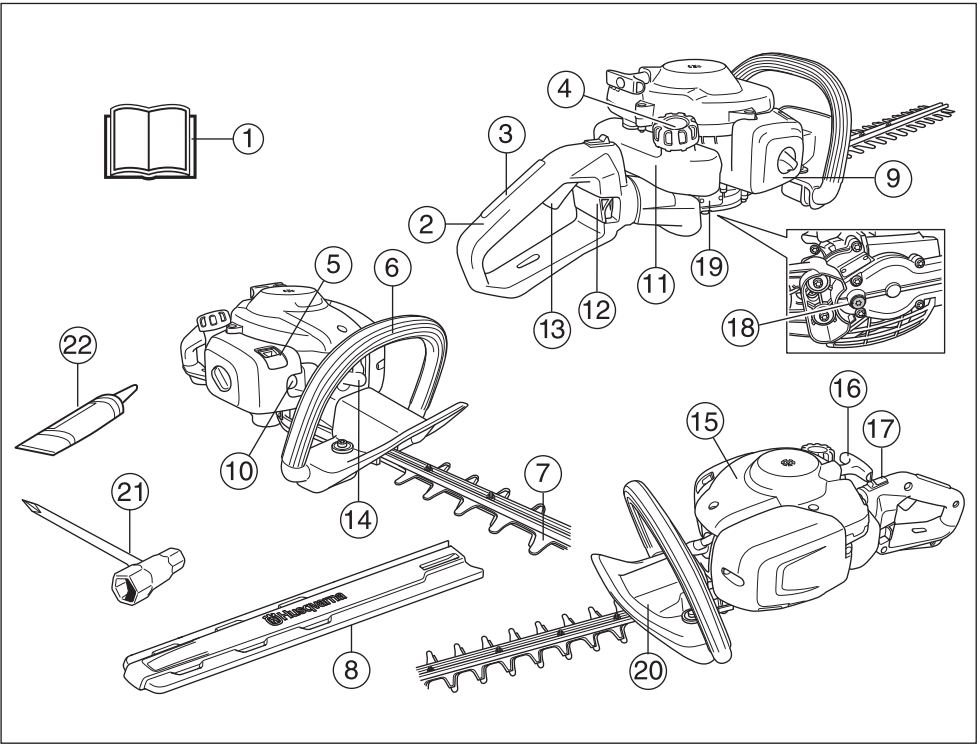

### Mi micsoda?

- |    |                                |    |  |
|----|--------------------------------|----|--|
| 1  | Használati utasítás            | 12 | Rögzítőelem a fogantyúhoz 122HD60        |
| 2  | Fogantyú                       | 13 | Gázadagológomb                           |
| 3  | Gázrögzítő                     | 14 | Gyertyapipa és gyújtógyertya             |
| 4  | Tanksapka                      | 15 | Motorházfedél                            |
| 5  | Szívatószabályozó              | 16 | Indítófogantyú                           |
| 6  | Első fogantyú                  | 17 | Leállító kapcsoló                        |
| 7  | Penge és pengevédő             | 18 | Váltómű kenőanyagöltő nyílásának kupakja |
| 8  | Szállítási biztosító szerkezet | 19 | Váltóház                                 |
| 9  | Légszűrő borítása              | 20 | Kézvédő                                  |
| 10 | Üzemanygpumpa                  | 21 | Kombinált kulcs                          |
| 11 | Üzemanyagtartály               | 22 | Zsírótubus                               |

# ÁLTALÁNOS BIZTONSÁGI INTÉZKEDÉSEK

## Fontos

### FONTOS!

A gép csak ágak és gallyak vágására alkalmas.

Soha ne használjon olyan gépet, amelynek eredeti konstrukcióján bármilyen módon is változtattak.

Soha ne használja a gépet, ha fáradt, ha szeszesealt fogyasztott, vagy ha olyan gyógyszert szed, amely befolyásolhatja a látását, az ítélőképességét vagy a koordinációs képességét.

Viseljen személyi védőfelszerelést. Lásd a Személyi védőfelszerelés című fejezetben szereplő utasításokat.

Soha ne üzemeltesse a gépet extrém időjárási viszonyok között, például nagy hidegben illetve nagy melegben és/vagy párási időben.

Soha ne használjon olyan gépet, amely hibás. Végezze el az ebben a használati utasításban előírt ellenőrzési, karbantartási és szervizmunkákat. Bizonyos karbantartási és szervizmunkákat szakképzett szerelőnek kell elvégeznie. Lásd a Karbantartás című fejezetben szereplő utasításokat.

A gép elindítása előtt az összes takarólemez és védőlemez fel kell szerelni. Az áramütés veszélyének elkerülése érdekében győződjön meg arról, hogy a gyújtógyertya-pipa és a gyújtáskábel nem sérült.



**VIGYÁZAT!** A gép működés közben elektromágneses mezőt hoz létre. Ez bizonyos körülmények esetén hatással lehet az aktív vagy passzív orvosi implantátumokra. A súlyos vagy halálos sérülés kockázatának csökkentése érdekében azt javasoljuk, hogy az orvosi implantátumot használó személyek a gép alkalmazása előtt kérjék ki orvosuk vagy az orvosi implantátum gyártójának tanácsát.



**VIGYÁZAT!** A motort nem szabad zárt vagy rosszul szellőző helyen járatni, mert a kipufogógázok fulladást vagy szén-monoxid-mérgezést okozhatnak.



**VIGYÁZAT!** Soha ne engedje, hogy gyermekek használják a gépet, vagy a gép közelében tartózkodjanak. Mivel a gép rugós stop kapcsolóval van felszerelve, és enyhe mozdattal vagy az indítókarra kifejtett kis erővel is beindítható, bizonyos körülmények között kisgyermekek is elegendő erőt tudnak kifejteni a gép elindításához. Ez súlyos személyi sérüléshez vezethet. Ezért a gyertyapipát mindig húzza le a gyújtógyertyáról, ha nem tud folyamatosan felügyelni a gépre.



**VIGYÁZAT!** A hibás pengék növelik a baleset bekövetkezésének kockázatát.

## Személyi védőfelszerelés

### FONTOS!

A sövénynyíró a helytelen vagy gondatlan használat veszélyes eszközzé teheti, amely súlyos vagy akár halálos sérülést is okozhat. Rendkívül fontos, hogy végigolvasa és megértse ezt a használati útmutatót.

Amikor a gépet használja, viseljen mindig jóváhagyott személyi biztonsági felszerelést. A személyi biztonsági felszerelés nem küszöböli ki a sérülések kockázatát, de csökkenti a sérülés mértékét, ha bekövetkezik a baleset. A megfelelő felszerelés kiválasztásához kérje kereskedő segítségét.



**VIGYÁZAT!** Amikor fülvédőt visel, mindig figyeljen a figyelmeztető jelzésekre és hangokra. A motor leállítása után azonnal vegye le a fülvédőket

### FÜLVÉDŐK

Használjon elegendő hangtompító hatással rendelkező fülvédőket.



### SZEMVÉDŐ

Mindig viseljen jóváhagyott szemvédő felszerelést. Ha arcvédőt használ, jóváhagott védőszemüveget is kell viselnie. Jóváhagott védőszemüvegek azok, amelyek megfelelnek az ANSI Z87.1 (USA) illetve EN 166 (EU-országok) szabványoknak.



### VÉDŐKESZTYŰ

Szükség esetén, például a vágófelszerelés összeszerelésénél, ajánlatos védőkesztyűt viselni.



### CSIZMÁK

Viseljen nem csúszós talpú, vastag csizmát vagy cipőt.



# ÁLTALÁNOS BIZTONSÁGI INTÉZKEDÉSEK

## RUHÁZAT

Viseljen sűrű szövésű anyagból készült ruházatot, amely nem túl bő, nehogy beakadjon a gallyakba és a bokrok ágaiba. Használjon mindig erős anyagból készült hosszúnadrágot. Ne viseljen ékszereket, rövidnadrágot, szandált, illetve ne legyen meztláb. Ügyeljen rá, hogy haja ne lógjon a vállára.

## ELSŐSEGÉLY DOBOZ

Mindig legyen a közelben elsősegélykészlet.



## A gép biztonsági felszerelése

Ez a fejezet elmagyarázza a gép különböző biztonsági felszereléseit, azok működését, valamint azt az ellenőrzést és karbantartást, amelyről a biztonságos használat érdekében gondoskodnia kell. Lásd a Mi kicsoda című fejezetet arról, hogy a különböző alkatrészek hol találhatóak meg a gépen.

Ha a gép karbantartását nem megfelelően végzik, illetve a javítási és szervizmunkálatokat nem képzett szakemberrel végeztetik el, a gép balesetveszélyessé válhat és várható élettartama is csökkenhet. További információért forduljon a legközelebbi szakszerviz munkatársaihoz.

### FONTOS!

A gép szervizeléséhez és javításához speciális szakmai kiképzésre van szükség. Ez különösen érvényes a gép biztonsági felszerelésére. Ha az Ön gépe nem felel meg az alábbi vizsgálatok valamelyikénél, akkor forduljon szervizműhelyéhez. Bármely termékünk megvásárlásakor garantáljuk a szakképzett javítást és szervizelést. Ha a gépet nem szervizműhellyel rendelkező szakkereskedőtől vásárolta, akkor kérje el tőle a legközelebbi szervizműhely címét.



**VIGYÁZAT!** Soha ne használjon olyan gépet, amelynek hibás a biztonsági felszerelése. Végezze el a gép biztonsági felszerelésének ellenőrzését és a karbantartási munkálatokat az ebben a fejezetben leírtak szerint. Ha a gép az előírt ellenőrzések valamelyikénél nem fe

## Gázadagoló-retesz

A gázadagoló-reteszt a véletlen gázadagoló megakadályozása céljából alakították ki. Amikor a reteszgombot (A) benyomja (= azaz amikor megfogja a fogantyút), akkor szabadá teszi a gázadagoló gombot (B). Amikor a fogantyút elengedi, akkor úgy a gázadagoló gomb, mint a reteszgomb visszaugrik eredeti helyzetébe. Erről két egymástól független rugórendszer gondoskodik. Ez azt

jelenti, hogy a fogantyú elengedésekor a gázadagoló gomb automatikusan üresjáratú állásban rögzül.

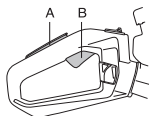

Győződjön meg arról, hogy felengedett reteszgombbal a gázadagológomb üresjáratú helyzetben rögzített.



Nyomja le a reteszgombot, és győződjön meg arról, hogy az visszatér az eredeti állásába miután felengedi.

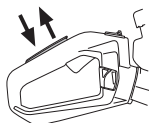

Ellenőrizze, hogy a gázadagológomb és a reteszgomb szabadon mozog, és, hogy a nyomórugók megfelelően működnek.

Lásd az Indítás című fejezetben leírtakat. Indítsa be a sövénynyíró, és adjon teljes gázt. Engedje el a gázsabályozót, és ellenőrizze, hogy a pengék leállnak és álló helyzetben maradnak-e. Ha a pengék tovább mozognak, miközben a gázsabályozó alapjáratú állásban van, módosítani kell a karburátor alapjáratú beállítását. Lásd a Karbantartás című fejezetben leírtakat.

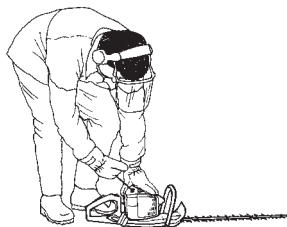

## Leállító kapcsoló

Használja a leállító kapcsolót a motor leállítására.

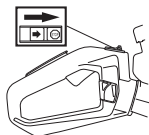

Indítsa be a motort, és győződjön meg arról, hogy az leáll, ha a leállítókapcsolót stopállásba helyezi. A stop kapcsoló automatikusan visszatér start állásba. A véletlen beindítás elkerülése érdekében szerelésekor, ellenőrzéskor vagy karbantartáskor húzza le a gyertyapípát a gyújtógyertyáról.

# ÁLTALÁNOS BIZTONSÁGI INTÉZKEDÉSEK

## Kézvédő



A kézvédő megakadályozza, hogy a kéz hozzáérjen a mozgó pengékhez, például olyan esetben, ha a kezelő véletlenül elengedi az első fogantyút.

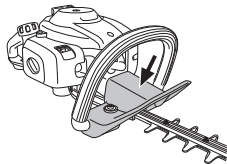

Ellenőrizze, hogy megfelelően van-e felszerelve a kézvédő.

Ellenőrizze a kézvédő sértetlenségét.

## Rezgéscsillapító rendszer



Az Ön gépe rezgéscsillapító rendszerrel van ellátva, amelyet úgy konstruáltak, hogy csökkentse a vibrációkat, és könnyebbé tegye a használatot.

A gép rezgéscsillapító rendszere csökkenti a motorblokk/vágószerkezet rezgéseinek a gép fogantyúja felé történő terjedését.

A motorház a vágórészsel együtt a fogantyúra négy gumipersely segítségével van felfüggesztve.

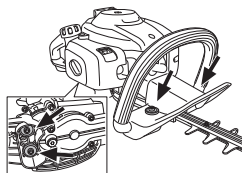

Ellenőrizze rendszeresen a rezgéscsillapító elemeket, repedések és torzulások szempontjából. Ellenőrizze, hogy a rezgéscsökkentő egységek sértetlenek-e és rögzítve vannak-e.



**VIGYÁZAT!** A rezgéseknek való túlzott kitétel ér- vagy idegsérüléseket okozhat olyan személyeknél, akiknek vérkeringési zavarai vannak. Forduljon orvoshoz, ha annak jeleit tapasztalja, hogy túlzottan ki van téve rezgéseknek. Ezek a panaszok többek között zsibbadás, érzéketlenség, bizsergés, szúrás, fájdalom, erőtlenység, a bőr színének és felületének megváltozása. Ezek a panaszok többnyire az ujjakban, a kezekben és a csuklóknban jelentkeznek. Alacsony hőmérsékleten a veszély növekedhet.

## Kipufogódob



A kipufogódobot arra a feladatra tervezték, hogy a zajszintet minimálisra csökkentse, és hogy a kipufogógázokat a kezelő közeléből elvezesse. A katalizátorral ellátott hangfugó a kipufogógázban lévő ártalmas anyagokat is csökkenti.



A száraz és meleg klímájú országokban nagyobb a tűzveszély. Ezért az ide szállított berendezéseket úgynevezett szikrafogóhálóval látjuk el. Ellenőrizze, hogy az Ön gépének hangfugóján van-e ilyen háló.



Nagyon fontos, hogy a felhasználó kövesse a kipufogódobra vonatkozó ellenőrzési, karbantartási és szervizelőírásokat.

Soha ne használjon olyan gépet, amelynek hibás a kipufogódobja.



Rendszeresen ellenőrizze, hogy a kipufogódob biztonságosan hozzá van rögzítve a géphez.



## ÁLTALÁNOS BIZTONSÁGI INTÉZKEDÉSEK

Ha az Ön gépén a kipufogódob szikrafogó hálóval rendelkezik, akkor azt rendszeresen tisztítani kell. Eltömődött háló a motor túlmelegedését okozza, ami a motor komoly károsodásához vezethet.

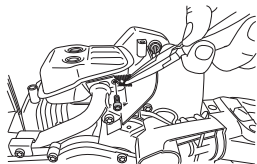

**VIGYÁZAT!** A katalízises elemekkel ellátott hangfogók erősen felhevülnek munka közben és a munka után is melegek maradnak egy ideig. Ez az üresjáratra is vonatkozik. A kipufogó érintése égési sérüléseket okozhat. Ne feledkezzen meg a tűzveszélyről!



**VIGYÁZAT!** A hangtompító belsejében rákkeltő vegyi anyagok is lehetnek. Ügyeljen arra, hogy a hangtompító esetleges sérülésekor ne érintse meg ezeket az anyagokat.



**VIGYÁZAT!** Gondoljon rá, hogy: A motor kipufogógázai forróak, és lehet bennük szikra, mely tüzet okozhat. Soha ne indítsa be a gépet zárt helyiségben vagy gyúlékony anyagok közelében!

### Penge és pengevédő



A pengék (1) külső része pengevédőként van kialakítva. A pengevédő feladata, hogy a ház részeit megvédje a pengékkel való érintkezéstől.

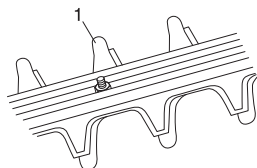

Ellenőrizze, hogy nem sérült vagy görbe-e a pengevédő. Ha a vágógység görbült vagy sérült, cserélje ki.

### Váltóház

A váltóház a gép használata közben felforrósodik. Az égési sérülések elkerülése érdekében ne érintse meg a váltóházat.

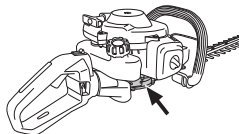



# ÜZEMANYAGKEZELÉS

## Üzemanyagbiztonság

Soha ne kapcsolja be a gépet:

- 1 Ha töltés közben ráfolyt az üzemanyag. Töröljön le mindent, és hagyja a kifolyt benzint elpárologni.
- 2 Ha az üzemanyag ráfolyt Önre illetve a ruhájára, azonnal öltözzön át. Öblítse le azokat a testrészeket, amelyek kapcsolatba kerültek az üzemanyaggal. Használjon szappant és vizet.
- 3 Ha a gépből üzemanyag szivárog. Ellenőrizze rendszeresen, nincs-e szivárgás az üzemanyagtartály kupakjánál és az üzemanyagvezetékeken.

## Szállítás és tárolás

- A gépet és az üzemanyagot úgy tárolja illetve szállítsa, hogy az esetlegesen kiszivárgó gőzök ne érintkezhessenek villamos gépekből, villanymotorokból, erőkapcsolókból/árammegszakítókból, fűtőkazánokból, stb. származó szikrákkal vagy nyílt lánggal.
- Az üzemanyagot csak az arra alkalmas és rendszeresített tartályokban tárolja illetve szállítsa.
- Hosszabb tárolás előtt ürítse ki a gép üzemanyagtartályát. Érdeklődjön meg a legközelebbi benzinkútnál, hogy hová lehet lefejtetni az elhasznált üzemanyagot.
- Mielőtt a gépet hosszabb időre használaton kívül helyezné, tisztítsa meg alaposan, és végeztesse el teljes szervizét.
- Szállítás közben, valamint tárolás során a vágófelszerelés szállítási biztosító szerkezete legyen felszerelve.
- Szállításkor rögzítse a gépet.



**VIGYÁZAT! Bánjon óvatosan az üzemanyaggal. Ne feledkezzen meg a tűz- és robbanás-veszélyről, a gőzök belégzésének veszélyeiről.**

## Üzemanyagkeverék

**FIGYELEM!** A gép egy kétütemű motorral van felszerelve, amely benzin és kétütemű motorok számára előállított olaj keverékével működik. Fontos, hogy az olaj részarányát pontosan megmérjük, hogy biztosak lehessünk abban, hogy helyes lesz a keverék. Kis mennyiségű üzemanyag keverésénél már kis eltérések is drasztikus módon befolyásolják a keverék összetételét.



**VIGYÁZAT! Az üzemanyag és annak gőze tűzveszélyes lehet, és belélegezve illetve bőrrel érintkezve súlyos sérüléseket okozhat. Legyen ezért nagyon óvatos, amikor az üzemanyaggal bánt, és gondoskodjon megfelelő szellőzésről.**

## Benzin



**FIGYELEM!** Mindig legalább 90 oktános (RON) minőségű benzin/olaj keveréket használjon. Ha a gép katalizátorral van ellátva (lásd a "Műszaki adatok" című fejezetet), mindig jó minőségű, ólmozatlan benzin-olaj keveréket használjon. Az ólmozott benzin tönkreteszi a katalizátort.

Ha van rá lehetősége, használjon környezetbarát, ún. Alkilbenzint.



- A legalacsonyabb ajánlott oktánszám (RON): 90. Ha 90 oktánosnál gyengébb minőségű üzemanyaggal üzemelteti a motort, úgynevezett "kopogás" léphet fel. Ez a motor felmelegedéséhez vezet, ami a motor súlyos károsodását eredményezheti.
- Magasabb fordulatszámon történő üzemeltetés során magasabb oktánszámú benzin használata javasolt.

## Kétütemű olaj

- A legjobb eredmény és teljesítmény elérése érdekében használjon HUSQVARNA kétütemű motorolajat, amely kifejezetten léghűtéses, kétütemű motorokhoz készül.
- Soha ne használjon vízhűtéses, kívül szerelt motorokhoz készült kétütemű (más néven TCW vagy "outboard" olajat).
- Soha ne használjon négyütemű motorokhoz használatos olajat.
- A gyenge minőségű olaj vagy a túlságosan erős olaj-üzemanyag keverék veszélyeztetheti a katalizátor működését, és csökkenti annak élettartamát.
- Keverékarány

1:50 (2%) HUSQVARNA kétütemű olajjal.

1:33 arány (3%) más, léghűtéses, kétütemű motorokhoz tervezett olajjal, amely megfelel a JASO FB/ISO EGB.

Benzin, liter	Kétütemű olaj, liter	
	2% (1:50)	3% (1:33)
5	0,10	0,15
10	0,20	0,30
15	0,30	0,45
20	0,40	0,60

# ÜZEMANYAGKEZELÉS

## Keverék

- A benzint és az olajat mindig tiszta, benzin számára jóváhagyott tartályban keverje.
- Kezdje mindig a szükséges benzinmennyiség felével. Töltse ehhez hozzá a teljes olajmennyiséget. Keverje (rázza) össze az üzemanyagkeveréket. Töltse hozzá a benzin hátralevő részét.
- Alaposan keverje (rázza) össze az üzemanyagkeveréket, mielőtt azt a gép üzemanyagtartályába töltené.

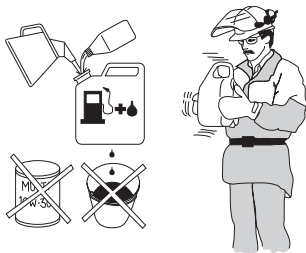

- Ne tartalékolja egy hónapnál tovább az üzemanyagot!
- Ha a gépet hosszabb ideig nem használja, akkor ki kell üríteni és kitisztítani az üzemanyagtartályt.



**VIGYÁZAT!** A katalízises semlegesítő berendezés kipufogója erősen felhevül munka közben és a munka után is meleg marad egy ideig. Ez az üresjáratra is vonatkozik. Ne feledkezzünk el a kigyulladás veszélyéről, különösen akkor, ha a fűrészelt tűzveszélyes anyagok és/vag

## Tankolás



**VIGYÁZAT!** A következő óvintézkedések csökkentik a tűzveszélyt:

**Ne dohányozzon, és ne helyezzen meleg tárgyakat az üzemanyag közelébe.**

**Tankolás előtt mindig állítsa le a motort.**

**Az üzemanyagot jól szellőző helyen töltsé be. Ne töltsön be üzemanyagot házon belül.**

**Feltöltés előtt kapcsolja ki a motort, és hagyja hűlni néhány percig.**

**A tanksapkát óvatosan nyissa ki, hogy az esetleges túlnyomás lassan kiegyenlítődhessen.**

**Szorítsa rá alaposan a tanksapkát tankolás után.**

**Mindig vigye el a gépet a tankolás helyétől és forrásától, mielőtt beindítaná.**

- Használjon túlsordulás-védelemmel ellátott üzemanyagtartályt.
- Törölje le az üzemanyagtartály fedele körüli felületet. Az üzemanyagba került szennyeződések üzemzavarokat okoznak.
- Az üzemanyag betöltése előtt mozgassa meg alaposan a tartályt hogy az üzemanyag jól összekeveredjen.

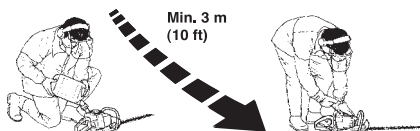

# BEINDÍTÁS ÉS LEÁLLÍTÁS

## Indítás előtti ellenőrzés



- Vizsgálja meg a munkaterületet. Távolítsa el azokat a tárgyakat, amelyek a gép útjába kerülhetnek.
- Ellenőrizze a vágófelszerelést. Soha ne használjon tompa, repedt vagy sérült pengét.
- Ellenőrizze, hogy a készülék a munkavégzéshez megfelelő állapotban van. Ellenőrizze, hogy az összes csavar és anya meg van-e szorítva.
- Ügyeljen a váltóház megfelelő kenésére. Lásd a Váltóház című fejezetben leírtakat.
- Ellenőrizze, hogy a vágófelszerelés mindig leáll-e, amikor a motor alapljáraton forog.
- A gépet kizárólag arra használja, amire az tervezve van.
- Ügyeljen arra, hogy a fogantyú és a biztonsági egységek megfelelő, használható állapotban legyenek. Soha ne használjon hiányos vagy a műszaki leíráshoz képest módosított gépet.
- A gép elindítása előtt minden borítófedélnek épnek és helyesen rögzítettnek kell lennie.

## Beindítás és leállítás



**VIGYÁZAT!** A gép beindítása előtt fel kell szerelni a teljes váltóházat, különben a tengelykapcsoló kilazulhat, és személyi sérülést okozhat.

Beindítás előtt a gépet mindig vigye legalább 3 méter távolságra a feltöltés helyétől. Helyezze a gépet szilárd felületre. Ne felejtse el, hogy a motor indításakor elkezdhetnek mozogni a pengék. Ügyeljen arra, hogy a pengék ne érjenek hozzá semmilyen tárgyhöz. Gondoskodjon arról, hogy a munkaterületen ne tartózkodjon illetéktelen személy, különben komoly személyi sérülés veszélye állhat fenn. A biztonsági távolság 15 méter.

## Hideg motor



**Shívató:**

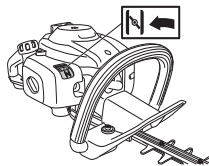

Állítsa a shívatógombot shívatóállásba.



**Üzemanyagpumpa:** Nyomja meg annyiszor a légtelenítő diafragmát, hogy az üzemanyag kezdje megtelíteni azt (körülbelül 6-szor). A diafragmának nem kell telítődnie.

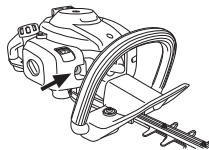

## Beindítás



Nyomja a géptestet bal kézzel (FIGYELEM! Ne lábbal!) a talajhoz. Ragadja meg jobb kézzel az indítófogantyút, húzza ki lassan az indítószinórt, amíg ellenállásba nem ütközik (az indítóhorgok kapaszkodnak), majd gyors, erőteljes mozdulatokkal rántsa be a motort. **Soha ne tekerje rá a kezére az indítószinórt.**

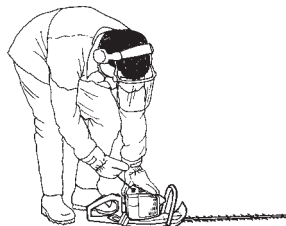

# BEINDÍTÁS ÉS LEÁLLÍTÁS



A gyújtással egyidőben nyomja vissza a szivatószabályozót eredeti állásába, és ismételten próbálkozzon az indítással, amíg a motor be nem indul.

**FIGYELEM!** Ha a szivatókart visszanyomják eredeti helyzetébe, a motor nagyobb fordulatszámon, ún. indítógáz állásban fog működni, és a pengék mozgásban lesznek. Az indítógáz állás kikapcsolása gázadással történik, a gázkar segítségével.

**FIGYELEM!** Ne húzza ki az indítószinórt teljesen, és ne engedje el az indítófogantyút, ha a zsinór teljesen kihúzott állapotban van. Ez a gép károsodását okozhatja.

## Meleg motor



Nyomja a géptestet bal kézzel (FIGYELEM! Ne lábbal!) a talajhoz. Ragadja meg jobb kézzel az indítófogantyút, húzza ki lassan az indítószinórt, amíg ellenállásba nem ütközik (az indítóhorgok kapaszkodnak), majd gyors, erőteljes mozdulatokkal rántsa be a motort. **Soha ne tekerje rá a kezére az indítószinórt.**

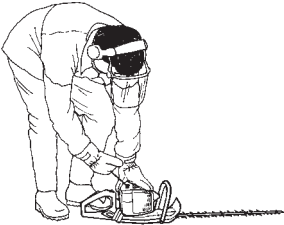

## Leállítás

A motort a stop kapcsoló stop állásba húzásával állíthatja le.

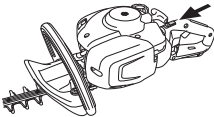

### FIGYELEM!

A stop kapcsoló automatikusan visszatér start állásba. A véletlen beindítás elkerülése érdekében szereléskor, ellenőrzéskor vagy karbantartáskor húzza le a gyertyapipát a gyújtógyertyáról.

## Általános munkavédelmi utasítások

### FONTOS!

Ebben a szakaszban a sövénynyíró használatával kapcsolatos alapvető biztonsági előírásokat olvashatja.

Ha munka közben elbizonytalanodik a munka folytatását illetően, kérje szakember tanácsát. Forduljon kereskedőhöz vagy márkaszervizhez.

Ne használja a gépet olyan feladatok elvégzésére, amelyekhez, úgy véli, nincs elegendő szakértelme.



**VIGYÁZAT! A gép súlyos személyi sérülést okozhat. Olvassa el figyelmesen a biztonsági előírásokat. Tanulja meg a gép használatát.**



**VIGYÁZAT! Vágóeszköz. Ne érintse meg az eszközt, amíg ki nem kapcsolta a motort.**

## A környezetre vonatkozó biztonsági előírások

- Gyermekeknek ne engedélyezze a gép üzemeltetését.
- Figyelje a környezetet és győződjön meg róla, hogy nem áll fenn annak a veszélye, hogy személyek vagy állatok a vágóeszköz közelébe kerülhetnek.
- A munka során kívülről személyeket ne engedjen 15 m-nél közelebb.
- Csak olyan személyeknek engedje meg a gép használatát, akiről tudja, hogy elsajátították a használati utasítás tartalmát.
- Soha ne dolgozzon létráról, székről vagy más magasított állásból úgy, hogy az nincs megfelelően rögzítve.



- Tartsa szem előtt, hogy az üzemeltető felelős más személyek vagy azok tulajdonának sérüléseiért vagy veszélyeztetéséért.

## Munka közben betartandó biztonsági előírások



- Mindig biztonságos és stabil munkahelyzetben dolgozzon.
- Amikor a motor működésben van, ne hagyja a gépet felügyelet nélkül.

- A gépet mindig mindkét kezével fogja. A gépet tartsa a törze előtt.

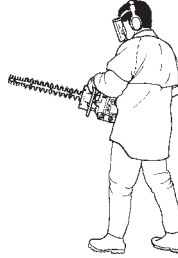

- Ügyeljen arra, hogy keze és lába ne legyen a vágófelszerelés közelében, amikor a motor jár.



- A motor leállítása után mindaddig ne érintse a vágófelszerelést kezével vagy lábával, amíg az teljesen le nem áll.
- Vigyázzon, hogy vágás közben a leeső ágdarabok ne okozzanak sérülést.
- Ne vágjon túl közel a talajhoz. Kövek és más tárgyak csapódhatnak fel.
- Ellenőrizze, hogy a munkaterületen nincsenek-e elektromos vezetékek, rovarok, állatok stb., illetve olyan egyéb tárgyak, például fémdarabok, amelyek megsérthetik a vágófelszerelést.
- Ha a gép bármilyen idegen tárgynak ütközik vagy rezegni kezd, azonnal állítsa le a gépet. Vegye le a vezetékét a gyújtógyertyáról. Ellenőrizze, hogy nem sérült-e meg a gép. Javítsa ki az esetleges sérüléseket.
- Ha a munka közben bármi beszorul a pengék közé, állítsa le a motort, de a pengék tisztítása előtt várjon, amíg azok teljesen leállnak. Vegye le a vezetékét a gyújtógyertyáról.

Ha a pengék elakadnak, kiszabadításukhoz a kombinált kulccsal be kell nyúlni a sebválogatóba. Vegye le a kenőanyageltöltő dugót, nyúljon be a kombinált kulccsal a váltóműbe, és forgassa azt előre-hátra.

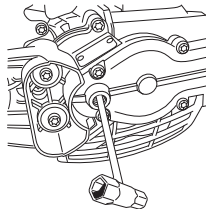

## A munka befejezése utáni biztonsági előírások



- A szállítási biztosító szerkezetet mindig fel kell tenni a vágófelszerelésre, amikor a gép nincs használatban.
- Tisztítás, javítás vagy vizsgálat előtt állítsa le a vágófelszerelést. Vegye le a gyújtógyertyáról a gyújtógyertya kábelt.
- A vágófelszerelés javításakor viseljen nagyfokú védelmet biztosító kesztyűt. Az eszköz rendkívül éles, könnyen vágási sérülést okozhat.



- A gépet tartsa gyermekek elől elzárva.
- Javításnál csakis eredeti alkatrészeket használjon.

## Alapvető szabály

- Az oldalsó részek nyírásakor mindig alulról felfelé irányuló, ívelt mozdulatokkal dolgozzon.
- A terhelésnek megfelelően állítson a gázszabályozón.
- Sövény nyírásakor a motornak mindig a sövénygel ellenkező irányba kell néznie.
- A gépet tartsa minél közelebb a törzséhez, hogy jó egyensúlyi helyzetet tudjon kialakítani.

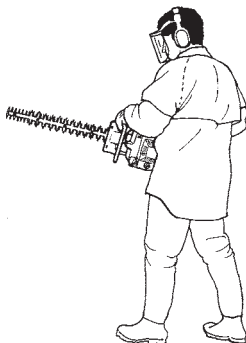

- Ügyeljen arra, hogy a penge vége ne érjen a talajhoz.
- Munka közben ne kapkodjon, nyugodtan, folyamatosan dolgozzon, amíg az összes ágat vissza nem vágja.

## 122HD60

A sövénynyíró hátsó fogantyúja a rögzítőelem kihúzásával öt különböző helyzetbe állítható. Lásd az ábrát. A fogantyú állításakor a sövénynyírónak alapjáraton kell működnie, vagy kikapcsolt állapotban kell lennie.

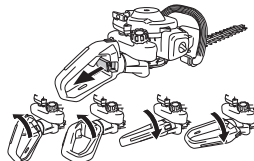

- Munka közben a fogantyúnak, függetlenül a sövénynyíró helyzetétől, mindig fölfelé kell néznie.

## Porlasztó

### Az alapjáratú fordulatszám beállítása

A beállítások előtt a légszűrőt ki kell tisztítani és a légszűrőfedelelet a helyére kell szerelni. Gondoskodjon az indítógáz állás kikapcsolásáról.

Amennyiben újbeállításra van szükség, állítsa be az alapjáratú fordulatszámot a T beállítócsavarral. Forgassa először a T csavart az óramutató járásával egyező irányba addig, amíg a vágófelszerelés mozogni nem kezd. Azután forgassa a csavart az óramutató járásával ellentétes irányba, míg a vágófelszerelés le nem áll. Az alapjáratú fordulatszám akkor van helyesen beállítva, ha a motor minden helyzetben egyenletesen jár. Az alapjáratú fordulatszám és a vágófelszerelés mozgásához szükséges fordulatszám között viszonylag nagy különbségnek kell lennie.

**Javasolt alapjáratú fordulatszám:** Lásd a Műszaki adatok című fejezetet.

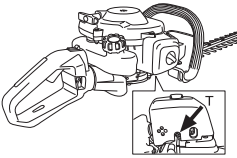

**VIGYÁZAT!** Ha az alapjáratot nem lehet úgy beállítani, hogy a vágófelszerelés ne forogjon, forduljon szervizműhelyhez / kereskedőhöz. Ne használja a gépet addig, amíg az nincs helyesen beállítva illetve megjavítva.

## Kipufogódob



**FIGYELEM!** Egyes hangtompítók katalizátorosak. Olvassa el a Műszaki adatok című fejezetet, hogy megtudja, hogy az Ön gépe katalizátoros-e.

A kipufogódobot arra a feladatra tervezték, hogy csökkentse a zajszintet, és, hogy a kipufogógázokat a kezelőtől elvezesse. A kipufogógázok forróak és szikrákat tartalmazhatnak, amelyek tüzet okozhatnak, ha száraz és gyúlékony anyaggal érintkeznek.

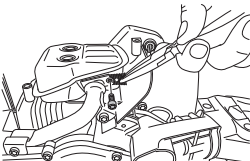

Egyes hangfogók speciális szikrafogó hálóval vannak ellátva. Ha a gép ilyen típusú hangfogóval rendelkezik, akkor a hálót hetente legalább egyszer meg kell tisztítani. Ezt drótkéfével lehet a legjobb elvégezni.

A hálót a nem katalizátoros hangfogókon hetente egyszer kell tisztítani, esetleg cserélni. **Ha a háló sérült, cserélje ki.** Ha a háló gyakran eltömődik, az annak a jele lehet, hogy nincs jól beállítva a karburátor, vagy túl sok a benzinbe kevert olaj.

A hálót a katalizátoros hangfogókon havonta egyszer ellenőrizni, esetleg tisztítani kell. **Ha a háló sérült, cserélje ki.** Ha a háló gyakran eltömődik, az annak a jele lehet, hogy a katalizátor nem működik megfelelően. Ellenőriztesse a szerkezetet viszonteladójával. Egy eltömődött háló a gép túlmelegedéséhez, és a henger és a dugattyú sérüléséhez vezet.

**FIGYELEM!** Ne üzemeltesse a gépet hibás hangfogóval.



**VIGYÁZAT!** A katalízises elemekkel ellátott hangfogók erősen felhevülnek munka közben és a munka után is melegek maradnak egy ideig. Ez az üresjáratra is vonatkozik. A kipufogó érintése égési sérüléseket okozhat. Ne feledkezzen meg a tűzveszélyről!

## A hűtőrendszer

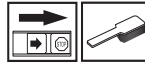

A lehető legalacsonyabb üzemi hőmérséklet megtartása érdekében a gép hűtőrendszerrel van felszerelve.

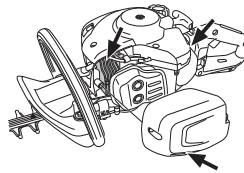

A hűtőrendszer a következőkből áll:

- 1 Hűtőbordák a hengeren
- 2 Motorházfedél (a hűtőlevegőt a henger felé tereli)
- 3 Levegőbeömlő nyílás a forgattyúházon keresztül (a tartály belsejében).

Tisztítsa meg kéfével a hűtőrendszert hetente egyszer, erős igénybevétel esetén gyakrabban is. Szennyezett vagy eltömődött hűtőrendszernek a gép túlmelegedése az eredménye, ami a dugattyú és a henger károsodását okozza.

## Gyújtógyertya



A gyújtógyertya műszaki állapotát befolyásolja:

- Helytelen porlasztóbeállítás.
- Nem megfelelő a kenőanyag ( túl sok az olaj, vagy rossz a minősége).
- Elszennyeződött levegőszűrő.

# KARBANTARTÁS

Ezek a tényezők lerakódásokat okozhatnak a gyújtógyertya elektródáin, ami üzemzavarokhoz és indítási problémákhoz vezethet.

Ha a gép erőtlen, nehéz beindítani, vagy egyenlőtlen az üresjárata, akkor mindig ellenőrizze először a gyújtógyertyát. Ha a gyújtógyertya elszennyeződött, tisztítsa meg azt és ellenőrizze a szikraközt. A helyes szikraköz 0,5 mm. A gyújtógyertyát kb. egy hónappal üzemelés után ki kell cserélni, vagy korábban, ha az elektródák nagyon elhasználódtak.

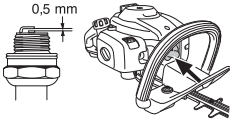

**FIGYELEM!** Használja mindig az előírt típusú gyújtógyertyát! Nem megfelelő gyújtógyertya komolyan károsíthatja a hengert és a dugattyút. A gyújtógyertya olyan legyen, amely a rádióadást nem zavarja.

## Levegőszűrő

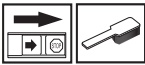

A levegőszűrőt rendszeresen tisztítani kell a portól és a szennyeződésektől, hogy elkerüljük a következőket:

- A porlasztó üzemzavara
- Indítási problémák
- A motor teljesítményének csökkenése
- A motor részeinek fölösleges kopása
- Szokatlanul nagy üzemanyagfogyasztás.

A levegőszűrőt 25 óránként, vagy rendkívül poros körülmények esetén többször kell tisztítani.

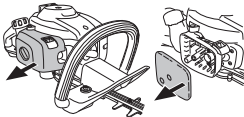

## A levegőszűrő tisztítása

A hengerfedeleet levéve emelje ki a levegőszűrőt. Mossa át a szűrőt meleg szappanos vízzel. Szárítsa meg a szűrőt, majd olajozza meg az útmutatás szerint.

Egy bizonyos időn túl használt levegőszűrőt nem lehet teljesen megtisztítani. Ezért rendszeres időközönként új levegőszűrőre kell azt kicserélni. **Egy megrongálódott levegőszűrőt mindig ki kell cserélni.**

## A levegőszűrő beolajozása

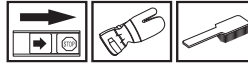

Mindig HUSQVARNA szűrőolajat (cikkszám 531 00 92-48) használjon. A szűrőolaj oldószert tartalmaz, hogy könnyű legyen eloszlatni a szűrőben. Vigyázzon ezért, hogy az olaj ne kerüljön a bőrére.

Helyezze bele a szűrőt egy műanyagtasakba, majd öntse bele a szűrőolajat. Gyúrja át a műanyagtasakot, hogy az olaj jól eloszoljon. Emelje ki a szűrőt a műanyagtasakból, és mielőtt visszaszerelné, távolítsa el a fölösleges olajat belőle. Soha ne használjon hagyományos motorolajat. Az a szűrőn keresztül meglehetősen gyorsan lesüllyed a fenékre.

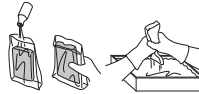

## Váltóház



A sebváltóházban egy dugó található a kenőanyag betöltéséhez. Töltsé fel zsírral zsírzótubus segítségével, és ismétlje meg ezt minden 25 óra után. Speciális Husqvarna kenőanyagot használjon.

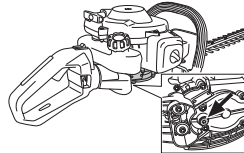

**FIGYELEM!** Az erőátviteli rendszert nem szabad teljesen feltölteni zsírral. A zsír a gép működése közben fejlődő hő hatására kitágul. Ha az erőátviteli rendszert teljesen feltölti zsírral, akkor fennáll a tömítések sérülésének veszélye, amely a zsír szivárgásához vezethet.

A váltóházban a kenőanyagot általában nem kell cserélni, kivéve javításkor.

## Vágóegység

Ellenőrizze, jól vannak-e behelyezve a vágóegység csavarjai. Húzza meg őket 7–10 Nm nyomatékkal.

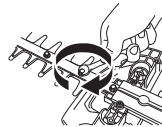



## Tisztítás és kenés



A pengéről a gép használata előtt és után az 531 00 75-13 (UL22) tisztítószer használatával távolítsa el minden gyantaszennyeződést és növényi maradványt.

Ellenőrizze, hogy nem sérült vagy deformálódott-e a pengék éle. Reszelje le az egyenetlenségeket.

Ellenőrizze, szabadon mozognak-e a pengék. Vegye le a sebváltóház kenőanyagtöltő dugóját, nyúljon bele a kombinált kulccsal, és forgassa előre-hátra.

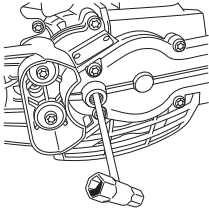

A pengéket hosszabb tárolás előtt kezelje speciális kenőanyaggal, cikkszám: 531 00 75-12 (UL 21).

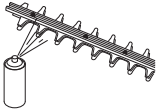

## KARBANTARTÁS

### Karbantartási séma

Alább következik egy lista a gép karbantartásának pontjaival. A legtöbb pontot a Karbantartás című fejezet írja le. A felhasználó kizárólag olyan karbantartási és szervizmunkákat végezhet, amelyek ebben a használati utasításban szerepelnek. Komolyabb beavatkozásokat csak elismert szervizműhely végezhet.

Karbantartás	Használat előtt:	40 óras használat után	100 óras használat után
Tisztítsa meg a gépet kívülről.	A gép minden használatát után		
Ellenőrizze a gázzabályozó zár és a gázzabályozó működését biztonsági szempontból.	X		
A tűzveszély elkerülése érdekében tisztítsa le a hangfogóról, a kipufogócsőről és a motorról a szennyeződést, a leveleket és a felesleges kenőanyagot stb.	X		
Ellenőrizze, hogy a leállító kapcsoló működik-e.	X		
Ellenőrizze, hogy a pengék nem mozognak, amikor a motor alapláraton forog.	X		
Ellenőrizze, hogy a kultivátorfogak nem repedtek-e meg vagy nem sérültek-e. Szükség esetén cserélje ki a kultivátorfogakat.	X		
Ellenőrizze, hogy nem sérült vagy görbe-e a pengevédő. Ha a penge vagy a pengevédő görbült vagy sérült, cserélje ki.	X		
Ha a vágóegység görbült vagy sérült, cserélje ki.	X		
Ellenőrizze, hogy a védőlemez nem sérült-e. Ha a védőlemez sérült, cserélje ki.	X		
Ellenőrizze, hogy a csavarok és csavaranyák megfelelően meg vannak-e húzva.	X		
Ellenőrizze, hogy nincs-e üzemanyagszivárgás a motortól, üzemanyagtartálytól illetve üzemanyagvezetékektől.	X		
Tisztítsa meg a gép hűtőrendszerét.	X		
Tisztítsa meg a légszűrőt, és olajozza meg. Rendkívül poros körülmények között gyakrabban kell tisztítani.		(25 tim).	
Ellenőrizze indítószerkezetet a zsinórjával.		X	
Ellenőrizze, hogy a rezgéscsillapító elemek sértetlenek-e.		X	
Tisztítsa meg a gyújtógyertya külső felületét. Szerelje le a gyertyát és ellenőrizze az elektródahézagokat. A hézag 0,5 mm legyen, ellenkező esetben a gyertyát ki kell cserélni. A gyújtógyertya olyan legyen, amely a rádióadást nem zavarja.		X	
Tisztítsa meg a porlasztót kívülről, és a porlasztó környékét.		X	
Töltsze fel az erőátviteli rendszert (váltóházat) zsírral. Ezt a műveletet körülbelül 25 munkaóránként kell elvégezni.		X	
Ellenőrizze, hogy a pengét tartó csavarok megfelelően meg vannak-e húzva.		X	
Ellenőrizze és esetlegesen tisztítsa meg a hangtompító szikrafogóhálóját (ez kizárólag a katalizátoros hangtompítókra vonatkozik).		X	
Tisztítsa ki belülről az üzemanyagtartályt.			X
Ellenőrizze, hogy nincs-e szennyeződés az üzemanyagszűrő belsejében, illetve hogy nincs-e repedés vagy egyéb sérülés az üzemanyagvezetéken. Ha szükséges, cserélje ki a hibás alkatrészeket.			X
Ellenőrizze az összes villamos vezetékét és csatlakozást.			X
Ellenőrizze, hogy a tengelykapcsoló, a kuplunggúók és a kuplungdob sértetlenek-e. Szükség esetén cseréltesse ki elismert szervizműhellyel.			X
Cserélje ki a gyújtógyertyát. A gyújtógyertya olyan legyen, amely a rádióadást nem zavarja.			X

# MŰSZAKI ADATOK

## Műszaki adatok

Műszaki adatok	122HD45	122HD60
<b>Motor</b>		
Hengerűrtartalom, cm <sup>3</sup>	21,7	21,7
Hengerátmérő, mm	32	32
Löket, mm	27	27
Fordulatszám alapljárton, ford/perc	2900	2900
Javasolt max. fordulatszám, megterhelés nélkül, ford/perc	9000	9000
Legnagyobb motorteljesítmény az ISO 8893 szerint, kW/ ford/perc	0,6/7800	0,6/7800
Katalizátoros hangtompító	Igen	Igen
Fordulatszám-szabályozott gyújtásrendszer	Igen	Igen
<b>Gyújtásrendszer</b>		
Gyújtógyertya	HQT-4 672201	HQT-4 672201
Elektródatávolság, mm	0,5	0,5
<b>Üzemanyag-/kenőrendszer</b>		
Benzintartály űrtartalma	0,3	0,3
<b>Tömeg</b>		
Tömeg, üzemanyag nélkül, kg	4,7	4,9
<b>Zajkibocsátás</b>		
(lásd megj. 1)		
Zajsztint, mért, dB(A)	100	100
Zajsztint, garantált L <sub>WA</sub> dB(A)	101	101
<b>Zajszintek</b>		
(2.sz.jegyzet)		
A kezelő hallószervére gyakorolt, a EN ISO 10517 szerint mért ekvivalens hangnyomásszint, dB(A):	93	94
<b>Rezgésszintek</b>		
(lásd a 3. sz. megjegyzést)		
Az EN ISO 10517 szerint mért ekvivalens rezgésszintek (a <sub>h<sub>v</sub>,eq</sub> ) a fogantyúban, m/s <sup>2</sup>		
Elülső/hátsó fogantyú:	2,9/4,9	4,1/3,6
<b>Pengék</b>		
Típus	Kétoldalas	Kétoldalas
Hossz, mm	450	590
Pengesebesség, vágás/perc	4050	4050

1. sz. megjegyzés: A környezet zajszennyezése zajteljesítményszintként (L<sub>WA</sub>) mérve a 2000/14/EG EKG-direktíva szerint. A gép jelentésben szereplő hangteljesítményszintjét a legmagasabb szintet produkáló eredeti vágófelszereléssel mérték. A garantált és a mért hangteljesítmény közötti különbségnek az az oka, hogy a garantált hangteljesítmény tartalmazza a mérési eredményben lévő ingadozást és az azonos modellű gépek közti eltéréseket is a 2000/14/EK jelű irányelv értelmében.

2. megjegyzés: A gép ekvivalens hangnyomásszintjére vonatkozó jelentési adatok az 1 dB (A) tipikus statisztikus ingadozásával (szórásával) rendelkeznek.

3. megjegyzés: Az ekvivalens rezgésszintre vonatkozó megküldött adatok az 1 m/s<sup>2</sup> tipikus statisztikus ingadozásával (szórásával) rendelkeznek.

---

# MŰSZAKI ADATOK

---

## Termékazonossági EGK-bizonyítvány (Kizárólag Európára vonatkozik)

A **Husqvarna AB**, SE-561 82 Huskvarna, Svédország, tel: +46-36-1 46500, kizárólagos felelősséggel kijelenti, hogy a **Husqvarna 122HD45 és 122HD60** sövénynyírók a 2011-es gyári számoktól kezdve (az évszám és az azt követő gyártási szám egyértelműen fel van tüntetve egyszerű szöveges formában a típuscímken) megfelelnek a szabványoknak és a TANÁCS IRÁNYELVEI alapján érvényes előírásokat követő egyéb szabályozó dokumentumoknak:

- Gépekről szóló **2006/42/EK** irányelv (2006. május 17.)
- 2014 február 26, "az elektromágneses kompatibilitást illetően" **2014/30/EU**.
- 2000 május 8, "a környezet zajszennyezését illetően", **2000/14/EG**. Megfelelőségi felmérés az V. függelék szerint.

A zajszennyezését illetően lásd a Műszaki adatok című fejezetet. Alkalmazott szabványok: **EN ISO 12100-2:2009, CISPR 12:2007, EN ISO 10517:2009**

A Svensk Maskinprovning (SMP) AB, Fyrisborgsgatan 3, SE-754 50 Uppsala, Svédország, típusellenőrzést végzett a Husqvarna AB vállalat számára. A bizonyítványok számai: **SEC/10/2280** - 122HD45, **SEC/10/2280** - 122HD60

Huskvarna, 2010 december 1.



Per Gustafsson, Fejlesztési igazgató (A Husqvarna AB technikai dokumentációért felelős hivatalos képvisellete.)

# OBJAŠNENJE ZNAKOVA

## Znakovi

UPOZORENJE! Nepravilnom ili nemarnom uporabom motorne škare za živicu postaju opasan alat i mogu prouzročiti ozbiljne ozljede te, u najgorem slučaju, smrt. Od iznimne je važnosti pročitati i shvatiti sadržaj ovih uputa za uporabu.



Pažljivo pročitajte priručnik i dobro shvatite sadržaj prije rukovanja strojem.



Uvijek upotrijebite:

- Odobrenu zaštitu protiv buke
- Odobrenu zaštitu vida



Ovaj proizvod se podudara sa važećim EZ uputama.



Uvijek nosite odobrene zaštitne rukavice.



Nosite cvrste cizme ili cipele protiv proklizavanja.



Stvaranje buke prema okruženju prema EC uputi. Jačina buke stroja se navodi u poglavlju Tehniški podaci kao i na naljepnici.



Početne upute Pogledajte uputstva pod poglavljem Uključivanje i isključivanje.



Ostali simboli/naljepnice koji su navedeni na stroju važe za specifične zahtjeve certifikata izvjesnih tržišta.

Motor se isključuje okretanjem zaustavnog prekidača u položaj isključenosti. PAŽNJA! Zaustavni prekidač automatski se vraća u položaj uključenosti. Kako biste spriječili slučajno pokretanje, morate ukloniti kapicu sa svječiće prilikom sklapanja, provjere i/ili održavanja motora.



Uvijek nosite odobrene zaštitne rukavice.



Redovno čišćenje je obvezno.



Vizualna provjera.



Zaštitne naočale ili vizir moraju se nositi.



# SADRŽAJ

## Sadržaj

### OBJAŠNJENJE ZNAKOVA

Znakovi ..... 413

### SADRŽAJ

Sadržaj ..... 414

Prije paljenja obratite pažnju na sljedeće: ..... 414

### UVOD

Poštovani kupče! ..... 415

### ŠTO JE ŠTO?

Što je što? ..... 416

### OPĆENITA PRAVILA ZA SIGURNOST NA RADU

Važno ..... 417

Osobna zaštitna oprema ..... 417

Sigurnosna oprema stroja ..... 418

### UKLOVANJE GORIVOM

Sigurnost pri rukovanju s gorivom ..... 421

Gorivo ..... 421

Punjenje goriva ..... 422

### UKLJUČIVANJE I ISKLJUČIVANJE

Provjera prije pokretanja ..... 423

Uključivanje i isključivanje ..... 423

### PRINCIP RADA

Općenite upute za rad ..... 425

### ODRŽAVANJE

Rasplinjač ..... 427

Prigušivač ..... 427

Rashladni sistem ..... 427

Svjećica ..... 427

Filter za zrak ..... 428

Mjenjačka kutija ..... 428

Rezni nastavak ..... 428

Čišćenje i podmazivanje ..... 428

Raspored održavanja ..... 429

### TEHNIČKI PODACI

Tehnički podaci ..... 430

EC-uvjerenje o podudaranju ..... 431

## Prije paljenja obratite pažnju na sljedeće:

Pažljivo pročitajte priručnik.



**UPOZORENJE!** Dugotrajno izlaganje buci može uzročiti trajne ozljede sluha. Zato upotrijebjavajte stalno odobrene naušnice za zaštitu sluha.



**UPOZORENJE!** Ni u kojem slučaju ne smijete mijenjati originalni dizajn stroja bez da ste prethodno zatražili odobrenje od proizvođača. Uvijek koristite originalne rezervne djelove. Neovlaštene promjene i/ili dodatni pribor mogu rezultirati ozbiljnim povredama ili čak smrću vozača ili drugih.



**UPOZORENJE!** Nepravilnom ili nemarnom uporabom motorne škare za živicu postaju opasan alat i mogu prouzročiti ozbiljne ozljede te, u najgorem slučaju, smrt. Od iznimne je važnosti pročitati i shvatiti sadržaj ovih uputa za uporabu.

### Poštovani kupče!

Čestitamo na vašem izboru Husqvarna proizvoda. Husqvarna ima dugu povijest koja se može pratiti sve do 1689., kada je kralj Karl XI izgradio tvornicu za proizvodnju musketa (vrsta pušaka) na obali rijeke Husqvarna. Smještaj tvornice na obali rijeke bio je logičan izbor jer se rijeka koristila za iskorištavanje vodne energije, osiguravajući tako potrebnu električnu energiju. U proteklih 300 godina tvornica Husqvarna proizvela je bezbroj proizvoda, od štednjaka na drva do modernih kuhinjskih uređaja, šivaćih strojeva, bicikala, motocikala itd. Prva električna kosilica predstavljena je 1956., nakon čega je slijedila motorna pila 1959., i u tom se području Husqvarna zadržala sve do danas.

Husqvarna je trenutno jedan od vodećih proizvođača proizvoda za šumarstvo i vrtlarstvo u svijetu, a kvaliteta i pouzdanost naši su glavni prioriteti. Naš poslovni koncept je razvoj, proizvodnja i tržišna ponuda električnih šumarskih i vrtlarskih alata, kao i alata za graditeljsku industriju. Naš cilj je također biti predvodnik u usavršavanju ergonomskih osobina, prilagođenosti korisnicima, sigurnosti i razvijanju ekološke svijesti, te je zato razvijen veliki broj različitih značajki u cilju poboljšanja proizvoda u tim područjima.

Uvjereni smo da ćete s velikim zadovoljstvom cijeniti kvalitetu i izvedbu našeg proizvoda kroz veoma dugi period. Kupovina jednog od naših proizvoda omogućava vam pristup profesionalnoj pomoći te popravcima i servisima kad god je potrebno. Ako prodavač koji vam je prodao stroj nije jedan od naših ovlaštenih trgovaca, zatražite adresu najbližeg ovlaštenog servisa.

Nadamo se da ćete biti zadovoljni svojim strojem te da će vam on biti partner u nizu godina koje su pred vama. Ovaj Korisnički priručnik je vrijedan dokument. Postupanje prema uputstvima (uporaba, servis, održavanje, itd.) može značajno produžiti vijek trajanja stroja, te čak i povećati njegovu prodajnu vrijednost. Ako prodate stroj, obavezno predajte Korisnički priručnik novom vlasniku.

Zahvaljujemo Vam na uporabi Husquarna proizvoda.

Husqvarna AB uvijek radi na tome da sve više razvije svoje proizvode i pridržava se prava što se tiče promjena kao što su n.pr. oblik i izgled bez prethodne obavijesti.

## ŠTO JE ŠTO?

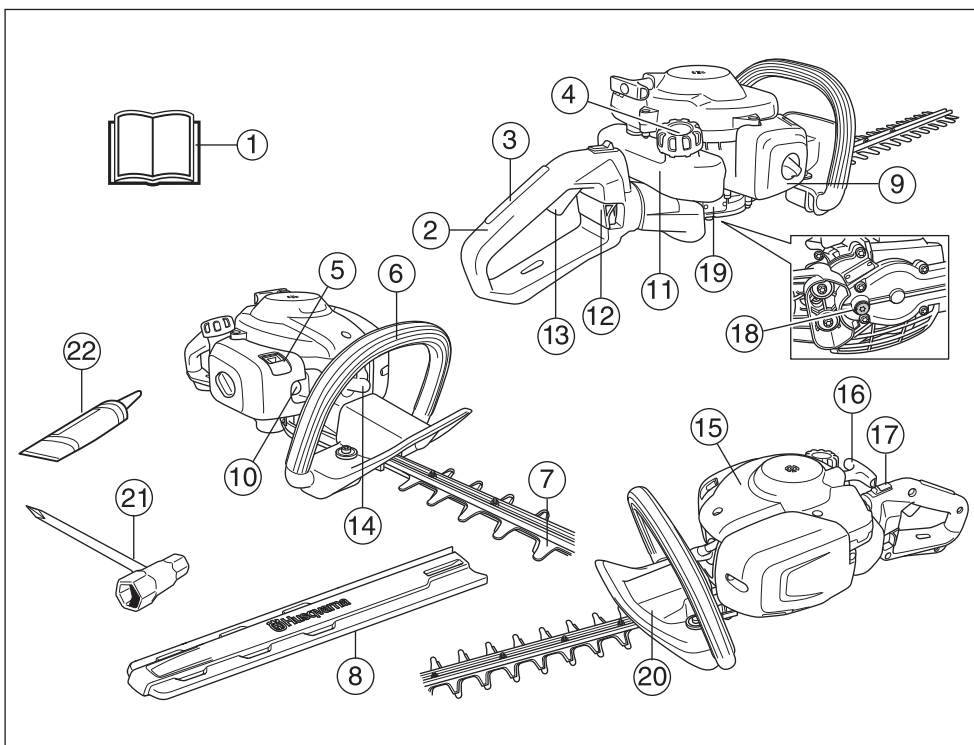

### Što je što?

- |                          |  |
|--------------------------|--|
| 1 Priručnik              | 12 Blokada drške 122HD60               |
| 2 Ručka                  | 13 Regulator gasa                      |
| 3 Osigurač gasa          | 14 Kapica svjeće i svjećica            |
| 4 Čep za gorivo          | 15 Poklopac cilindra                   |
| 5 Poluga čoka            | 16 Ručica za paljenje                  |
| 6 Prednja ručka          | 17 Glavni prekidač                     |
| 7 Oštrica i štitnik pile | 18 Poklopac za punjenje maziva, oprema |
| 8 Prijenosni štitnik     | 19 Mjenjačka kutija                    |
| 9 Pokrov filtra zraka    | 20 Štitnik za ruku                     |
| 10 Pumpica za gorivo     | 21 Kombi ključ                         |
| 11 Spremnik goriva       | 22 Tuba maziva                         |



# OPĆENITA PRAVILA ZA SIGURNOST NA RADU

## Važno

### VAŽNO!

Stroj je namijenjen isključivo za rezanje grana i grančica.

Nikada nemojte koristiti stroj koji na bilo koji način ne odgovara originalnoj izvedbi.

Nikada nemojte koristiti stroj ako ste umorni, ako ste pili alkohol ili uzeli lijek koji djeluje na vaš vid, sposobnost rasuđivanja ili kretanje.

Nosite osobnu zaštitnu opremu. Pogledajte uputstva pod naslovom Osobna zaštitna oprema.

Nikada ne uporabite stroj prilikom ekstremnih okolnosti klime kao što su žestoka zima ili vrlo topla i/ili vlažna klima.

Nikada nemojte koristiti stroj koji je neispravan. Izvršavajte redovne provjere, održavanje i servis kao što je opisano u ovom priručniku. Neke od radnji održavanja i servisiranja može jedino izvesti kvalificirani stručnjak. Pogledajte uputstva pod naslovom Održavanje.

Svi pokrovi i štitnici moraju biti namješteni prije puštanja u rad. Kapa svječiće i vod za paljenje moraju biti ispravni kako bi se spriječio rizik od strujnog udara.



**UPOZORENJE!** Tijekom rada uređaj stvara elektromagnetsko polje. To polje u nekim slučajevima može ometati aktivne ili pasivne medicinske implantate. Radi smanjenja rizika od teških ili smrtonosnih ozljeda preporučujemo da se osobe s medicinskim implantatima posavjetuju s liječnikom i proizvođačem implantata prije rukovanja uređajem.



**UPOZORENJE!** Pokretanje motora u zatvorenom ili loše provjetrenom prostoru može prouzročiti smrt zbog gušenja ili trovanja ugljičnim monoksidom.



**UPOZORENJE!** Djeca ne smiju koristiti stroj niti boraviti u njegovoj blizini. Budući da je stroj opremljen zaustavnim prekidačem s oprugom i moguće ga je pokrenuti malom brzinom i silom na ručici pokretača, u određenim okolnostima čak i mala djeca mogu proizvesti dovoljnu silu za pokretanje stroja. To može rezultirati ozbiljnim ozljedama. Stoga uklonite kapicu svječiće ukoliko stroj nije pod strogim nadzorom.



**UPOZORENJE!** Neispravne oštrice mogu povećati rizik od nezgoda.

## Osobna zaštitna oprema

### VAŽNO!

Nepravilnom ili nemarnom uporabom motorne škare za živicu postaju opasan alat i mogu prouzročiti ozbiljne ozljede te, u najgorem slučaju, smrt. Od iznimne je važnosti pročitati i shvatiti sadržaj ovih uputa za uporabu.

Pri svakoj upotrebi stroja će se samo propisana osobna zaštitna oprema upotrijebiti. Osobna zaštitna oprema ne eliminiše rizik na ozljedu ali smanjuje posljedice ako se ozljeda dogodi. Zamolite prodavača motornih pila da vam pomogne izabrati opremu.



**UPOZORENJE!** Uvijek budite pozorni u zapažanju znakova upozorenja ili dovike kada se rabi zaštita sluha. Uvijek uklonite zaštitu sluha čim zaustavite motor.

### ZAŠTITA SLUHA

Treba koristiti zaštitu sluha koja pruža dovoljno smanjenje buke.



### ZAŠTITA VIDA

Odobrena zaštita vida se uvijek mora uporabiti. Pri rabljenju vizira istovremeno se mora rabiti odobrene zaštitne naočale. Odobrene zaštitne naočale su takve koje ispunjavaju standard ANSI Z87.1 za SAD ili EN 166 za EU-države.



### RUKAVICE

Kada je potrebno, uvijek nosite rukavice, na pr. pri namještanju rezne opreme.



### ČIZME

Nosite cvrste cizme ili cipele protiv proklizavanja.



# OPĆENITA PRAVILA ZA SIGURNOST NA RADU

## ODJEĆA

Nosite odjeću načinjenu od čvrstih vlakana i izbjegavajte opuštenu odjeću koja može zapeti na grane i grmove. Uvijek nosite čvrste duge hlače. Ne nosite nakit, kratke hlače ili sandale i ne hodajte bosu. Učvrstite kosu tako da je iznad ramena.

## PRIBOR ZA PRVU POMOĆ

Uvijek imajte kutiju za prvu pomoć pri ruci.



## Sigurnosna oprema stroja

Ovaj odjeljak objašnjava razne sigurnosne mjere stroja, kako one rade i što trebate uraditi kako biste mogli vršiti osnovni pregled i održavanje koji su potrebni da bi pila radila sigurno. Pogledajte poglavlje Što je što?, da biste vidjeli gdje se ti dijelovi nalaze na Vašem stroju.

Životni vijek stroja se može skratiti a opasnost od nezgoda povećati ako se održavanje stroja ne vrši na pravi način i ako se opravke ne vrše stručno. Ako trebate dodatna obavještenja, potražite savjet kod najbliže radionice za popravke.

### VAŽNO!

Specijalan tečaj je potreban za servisiranje i popravak stroja. To se naročito odnosi na sigurnosnu opremu stroja. Ukoliko Vaš stroj ne prođe na kojem od dolje opisanih provjera, odnesite ga svom serviseru. Kada kupite neki od naših proizvoda mi Vam jamčimo mogućnost profesionalnog popravka i servisa. Ukoliko prodavač koji Vam je prodao stroj nije zadužen i za servisiranje, pitajte ga za adresu najbližeg serviseru.



**UPOZORENJE!** Nikada nemojte upotrijebiti stroj sa neispravnom sigurnosnom opremom. Vršite provjere i održavajte stroj prema uputama opisanim u ovom odlomku. Ukoliko Vaš stroj ne prođe na kojoj od ovih provjera, obratite se Vašem serviseru radi opravke.

## Gumb za gas

Gumb za gas je napravljen tako da spriječi neplanirani rad kontrole gasa. Kada pritisnete gumb (A) (kada uhvatite ručku) oslobodit će se okidač (B). Kada otpustite ručku, okidač gasa i gumb gasa će se vratiti na svoje prijašnje položaje. Ta akcija je kontrolirana s dvije odvojene povratne opruge. To znači da je kontrola gasa automatski zaključana na prazan hod.

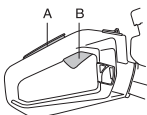

Provjerite da li je kontrola gasa stavljena na prazan hod prije nego otpustite gumb za gas.

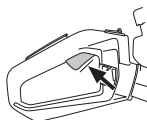

Pritisnite gumb za gas i provjerite da li se vratio u svoj prvobitni položaj nakon što ste ga otpustili.

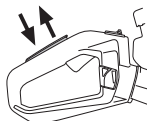

Provjerite da li se kontrola gasa i gumb gasa kreću neometano i da li povratne opruge rade ispravno.

Pogledajte upute pod naslovom Pokretanje. Pokrenite motorne škare za živicu i primijenite puno ubrzanje. Otpustite okidač ubrzivača i provjerite jesu li oštrice u potpunosti zaustavljene i nepomične. Ako se oštrice okreću kada se okidač ubrzivača nalazi u položaju za prazni hod, potrebno je izmijeniti postavke praznog hoda rasplinjača. Pogledajte upute pod naslovom Održavanje.

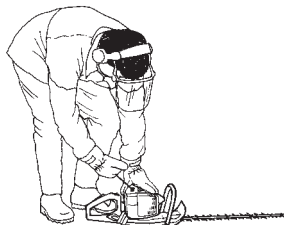

## Glavni prekidač

Koristite glavni prekidač da biste isključili motor.

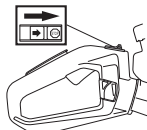

Upalite motor i provjerite da li se motor zaustavlja kada pritisnete glavni prekidač u stop položaj. Zaustavni prekidač automatski se vraća u položaj uključenosti. Kako biste spriječili slučajno pokretanje, morate ukloniti kapicu sa svječiće prilikom sklapanja, provjere i/ili održavanja motora.

# OPĆENITA PRAVILA ZA SIGURNOST NA RADU

## Štitnik za ruku



Štitnik za ruku sprječava dodir ruku s pokretnim oštricama, npr. kada operater izgubi nadzor nad prednjom ručkom.

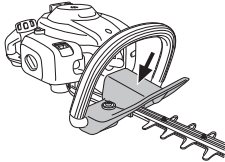

Štitnik za ruku treba biti pravilno namješten.

Štitnik za ruku ne smije biti oštećen.

## Sistem za smanjivanje vibracija



Vaš stroj je opremljen sa sistemom za smanjivanje vibracija čija je svrha da umanjuje vibracije i olakša rad.

Strojev sistem za smanjivanje vibracija, smanjuje vibracije koje se od motora i lanca kreću prema ručkama stroja.

Blok motora, uključujući oštrice, postavljen je na ručki pomoću četiri gumena umetka.

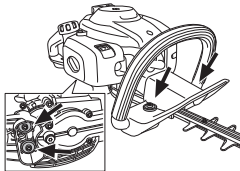

Redovno provjeravajte da li su se pojavile pukotine ili nepravilnosti na napravi za smanjivanje vibracija. Provjerite amortizere radi mogućih oštećenja ili iskrivljenja.



**UPOZORENJE!** Dulja izloženost vibracijama može prouzročiti ozljede živaca ili krvnih žila ljudima s cirkulatornim problemima. Potražite liječničku pomoć ukoliko osjetite fizičke simptome koji mogu upućivati na preizloženost vibracijama. Primjeri takvih simptoma su umrtvljenost, nedostatak osjećaja, "škakljanje", "trnci", bol, manjak ili smanjena snaga, promjene u boji kože. Ovi simptomi se uglavnom pojavljuju u prstima, rukama ili zglobovima. Opasnost se može povećati pri niskim temperaturama.

## Prigušivač



Prigušivač je napravljen tako da smanji buku na minimum i da udalji ispušne pare od korskornika. Ispušni lonac, opremljen katalizatorom, namijenjen je smanjenju štetnih ispušnih plinova.



U zemljama sa toplom i suhom klimom rizik od vatre je očigledan. Zbog toga smo neke ispušne lonce opremili mrežicom za iskre. Provjerite da li je vaš ispušni lonac opremljen takvom mrežicom.

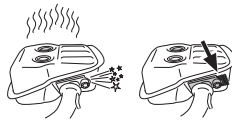

Za prigušivače je veoma važno da se slijedi uputstva o provjeri, održavanju i servisiranju.

Nikada nemojte koristiti stroj sa neispravnim prigušivačem.



Redovno provjeravajte da li je prigušivač sigurno pričvršćen na stroju.



Ukoliko je prigušivač na Vašem stroju opremljen sa mrežicom za sprečavanje iskri, mora se mrežicu redovno čistiti. Začepljena mrežica će uzrokovati pregrijavanje motora što može izazvati ozbiljan kvar motora.

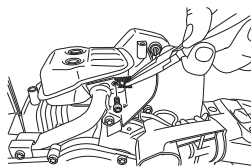

**UPOZORENJE!** Ispušni lonac sa katalizatorom prilikom uporabe postane izuzetno vruć. Ovo važi i prilikom praznog hoda. Dotaknuće može izazvati ozljede opeknuća kože. Budite oprezni što se tiče rizika od vatre!

# OPĆENITA PRAVILA ZA SIGURNOST NA RADU



**UPOZORENJE!** Unutarnjost ispušnog lonca sadrži kemikalije koje mogu biti kancerogene. Izbjegavajte dodir elementima u slučaju oštećenog ispušnog lonca.



**UPOZORENJE!** Imajte na umu da: Ispušne pare iz motora su vruće i mogu sadržavati iskre koje mogu izazvati požar. Nikada nemojte upaliti stroj u zatvorenoj prostoriji ili blizu zapaljivog materijala!

## Oštrica i štitnik pile



Vanjski dio oštrica (1) oblikovan je kao štitnik pile. Štitnik pile služi za zaštitu bilo kojeg dijela tijela od dodira s oštricama.

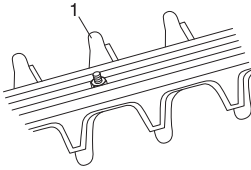

Štitnik oštrice ne smije biti oštećen ili iskrivljen. Zamijenite savijeni ili oštećeni rezni nastavak.

## Mjenjačka kutija

Mjenjačka kutija se zagrije prilikom rada stroja. Kako biste spriječili opekline, ne dodirujte mjenjačku kutiju.

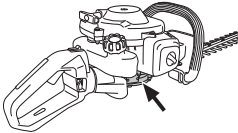

# UKLOVANJE GORIVOM

## Sigurnost pri rukovanju s gorivom

Nikada nemojte paliti stroj ako:

- 1 Ukoliko ste prolili gorivo po njemu. Obrišite to što je proliveno i dopustite da ostatak ispari.
- 2 Ukoliko ste prolili gorivo po sebi ili po Vašoj odjeći, promijenite odjeću. Operite dijelove tijela koji su bili u dodiru sa gorivom. Uporabi sapun i vodu.
- 3 Ukoliko curi gorivo iz stroja. Redovno provjeravajte da li curi iz čepa za gorivo i cijevi za gorivo.

## Prijevoz i skladištenje

- Skladištite i prevozite stroj i gorivo tako da bilo kakvo curenje ili isparavanje goriva ne dođe u dodir s iskrama ili otvorenim plamenom. Na primjer, elektromotorima, prekidačima, grijačima i sl.
- Kada skladištite i prevozite gorivo, koristite samo odobrene spremnike za gorivo.
- Kada skladištite stroj na dulje vrijeme, ispraznite spremnik. Provjerite kod lokalne benzinske crpke kako odložiti višak goriva.
- Pripazite da je stroj dobro očišćen i da je potpuno servisiranje izvršeno prije dugotrajnog skladištenja.
- Prijevozni štitnik rezne opreme uvijek mora biti namješten prilikom prijevoza ili skladištenja.
- Osigurajte stroj tijekom transporta.



**UPOZORENJE!** Budite jako oprezni pri rukovanju gorivom. Imajte na umu opasnost od vatre, eksplozije i udisanja ispušnih plinova.

## Gorivo

**PAŽNJA!** Stroj je opremljen sa dvotaktnim motorom i uvijek se mora koristiti mješavina benzina i ulja za dvotaktne motore. Važno je da dobro odmjerite količinu ulja koja treba biti pomiješana kako biste osigurali ispravnu mješavinu. Pri miješanju manjih količina goriva, čak i manje greške mogu znatno utjecati na odnos mješavine.



**UPOZORENJE!** Gorivo i pare goriva su visoko zapaljivi te mogu izazvati ozbiljne ozljede u slučaju inhalacije ili kontakta s kožom. Iz tog razloga pažljivo rukujete gorivom i budite sigurni da postoji odgovarajuća ventilacija.

## Benzin



**PAŽNJA!** Uvijek koristite kvalitetnu mješavinu benzina/ulja od najmanje 90 oktana (RON). Kada stroj raspolaže s katalitičkim pretvaračem (pogledajte odjeljak Tehničke karakteristike), uvijek koristite kvalitetnu mješavinu bezolovnog benzina/ulja. Olovni benzin će uništiti katalitički pretvarač.

Gdje postoji gorivo koje šteti okoliš, tkz. Akilatni benzin, takav se treba rabiti.



- Najniži preporučeni broj oktana je 90 (RON). Ako motor pokrećete na nižem stupnju oktana od 90, može doći do "kuckanja". To će dovesti do povećanja temperature motora, te ozbiljnih oštećenja motora.
- Kada stalno radite velikim brojem okretaja, preporučuje se viši oktanski broj.

## Dvotaktno ulje

- Za optimalne rezultate koristite HUSQVARNA ulje za dvotaktne motore, koje je posebno proizvedeno za naše dvotaktne motore sa zračnim hlađenjem.
- Nikada ne koristite ulje za dvotaktne motore za vanjske motore s vodenim hlađenjem, koje se ponekad naziva ulje za vanjske motore (ili TCW).
- Nikada nemojte koristiti ulje za četverotaktne motore.
- Niska kakvoća ulja ili prebogata mješavina ulja/goriva može ugroziti funkciju katalitičkog pretvarača i umanjiti njegov radni vijek.
- Omjer mješanja  
1:50 (2%) HUSQVARNA uljem za dvotaktne motore.  
1:33 (3%) s drugim uljima namijenjenim za dvotaktne motore sa zračnim hlađenjem klasificirane za JASO FB/ISO EGB.

Benzin, lit.	Dvotaktno ulje, lit.	
	2% (1:50)	3% (1:33)
5	0,10	0,15
10	0,20	0,30
15	0,30	0,45
20	0,40	0,60

# RUKOVANJE GORIVOM

## Mješanje

- Uvijek mješajte benzin i ulje u čistoj posudi namjenjenoj za gorivo.
- Uvijek počnite tako da prvo natočite pola količine benzina kojeg namjeravate koristiti. Nakon toga dodajte cijelu količinu ulja. Promiješajte (protresite) mješavinu. Dodajte preostali benzin.
- Dobro promiješajte (protresite) mješavinu goriva prije ulijevanja u spremište za gorivo na stroju.

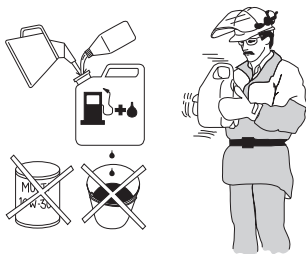

- Nikada nemojte miješati više od mjesečne potrošnje goriva.
- Ukoliko stroj ne bude bio korišten duže vrijeme, spremište za gorivo bi trebalo isprazniti i očistiti.



**UPOZORENJE!** Katalizatorski prigušivač postane veoma vreo prilikom upotrebe kao i nakon zaustavljanja. Ovo važi i prilikom vožnje praznog hoda. Upoznaj se s opasnošću od požara naročito u prilikom rabljenja u blizini zapaljivih tvari ili pare.

## Punjenje goriva



**UPOZORENJE!** Slijedeće mjere opreznosti smanjit će opasnost od požara:

Nemojte pušiti i ne stavljajte tople predmete u blizinu goriva.

Uvijek isključite motor prije punjenja.

Napunite gorivom u dobro prozračenom području. Nikada nemojte stroj puniti gorivom u zatvorenom prostoru.

Zaustavite motor i pustite ga da se ohladi nekoliko minuta prije ponovnog punjenja.

Pri punjenju goriva polako otvorite poklopac na spremištu za gorivo tako da se pritisak, ukoliko ga ima, polako smanji.

Pažljivo zavrnite poklopac za spremište za gorivo nakon punjenja.

Prije pokretanja uvijek odmaknite stroj sa mjesta na kojem punite gorivo.

- Koristite spremnik goriva s protuprelivnim ventilom.
- Očistite oko poklopcu spremnika. Prljavština u spremniku ometa rad.
- Osigurajte da je gorivo dobro pomiješano trešnjom spremnika prije punjenja stroja.

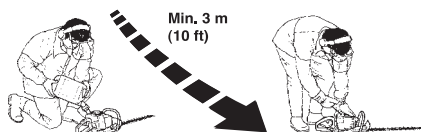

# UKLJUČIVANJE I ISKLJUČIVANJE

## Provjera prije pokretanja



- Provjerite radno područje. Uklonite sva tijela koja mogu biti izbačena strojem.
- Provjerite rezni nastavak. Nikada ne koristite tupe, napuknute ili oštećene oštrice.
- Provjerite je li stroj u optimalnom radnom stanju. Provjerite zategnutost svih matrica i vijaka.
- Redovito podmazujte mjenjačku kutiju. Pogledajte upute pod naslovom Mjenjačka kutija.
- Rezni nastavak se uvijek treba zaustaviti kada je motor u praznom hodu.
- Stroj koristite samo u propisane svrhe.
- Ručka i sigurnosna oprema trebaju biti u ispravnom stanju. Nikada ne koristite stroj kojem nedostaju dijelovi ili ako je modificiran izvan navedenih karakteristika.
- Svi poklopci moraju biti ispravno namješteni i besprijekorni prije pokretanja stroja.

## Uključivanje i isključivanje



**UPOZORENJE!** Cijela mjenjačka kutija mora biti namještena prije pokretanja stroja, inače bi se spojka mogla otpustiti i prouzročiti ozbiljne ozljede.

Prije pokretanja, uvijek udaljite stroj oko 3 metra od mjesta za punjenje goriva. Stroj postavite na čvrstu površinu. Imajte u vidu da se oštrice mogu početi okretati nakon pokretanja stroja. Osigurajte da oštrice ne dođu u dodir s bilo kojim predmetima. Neovlaštene osobe udaljite iz radnog područja, kako biste spriječili rizik od ozbiljnih ozljeda. Rastojanje sigurnosti je 15 metara.

## Hladan motor



Čok:

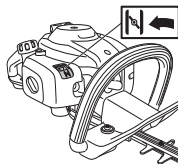

Namjestite kontrolu čoka u čok poziciju.



**Pumpica za gorivo:** Pritisnite membranu (oko 6 puta) za pročišćenje zraka dok u nju ne počne utjecati gorivo. Membrana ne treba biti potpuno napunjena.

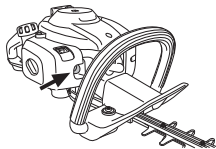

## Paljenje



Pritisnite lijevom rukom tijelo stroja na tlo (OBAVIJEST! Ne koristite nogu!). Primitite startnu ručicu desnom rukom i polako povucite startno užde dok ne osjetite malo otpora. (zahvatač uhvati kotur startera) zatim naglo povucite užde. **Nikad ne omotavajte startno užde oko šake.**

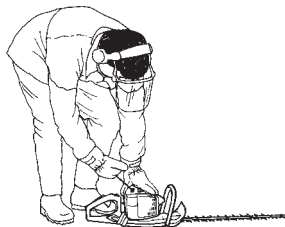

Namjestite kontrolu prigušnice u početni položaj čim se motor uključi i nastavite s pokušajima dok ne pokrenete motor.

**PAŽNJA!** Kada se kontrola čoka vrati u svoj početni položaj, motor radi s povećanom brzinom, u takozvanom položaju početnog gasa, a oštrice se potom pomiču. Položaj početnog gasa otpušta se dodavanjem gasa pomoću ručice.

**PAŽNJA!** Nemojte ispustiti ručicu za paljenje nakon što ste je potpuno izvukli van jer to može oštetiti stroj.

# UKLJUČIVANJE I ISKLJUČIVANJE

## Topli motor



Pritisnite lijevom rukom tijelo stroja na tlo (OBAVIJEST! Ne koristite nogu!). Primite startnu ručicu desnom rukom i polako povucite startno uže dok ne osjetite malo otpora, (zahvatač uhvati kotur startera) zatim naglo povucite uže. **Nikad ne omotavajte startno uže oko šake.**

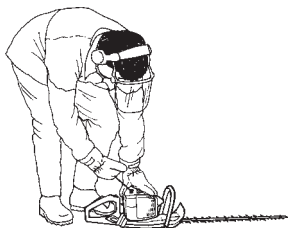

## Isključivanje

Motor se isključuje okretanjem zaustavnog prekidača u položaj isključenosti.

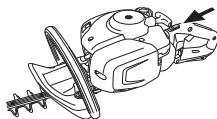

### PAŽNJA!

Zaustavni prekidač automatski se vraća u položaj uključenosti. Kako biste spriječili slučajno pokretanje, morate ukloniti kapicu sa svjećeice prilikom sklapanja, provjere i/ili održavanja motora.



# PRINCIP RADA

## Općenite upute za rad

### VAŽNO!

U ovom odjeljku iznose se osnovne mjere sigurnosti za rad s motornim škarama za živicu.

Ukoliko dođete u situaciju gdje niste sigurni što napraviti, upitajte stručnjaka. Stupite u dodir s zastupnikom ili serviserom.

Izbjegavajte sav posao za kojeg smatrate da niste u mogućnosti izvršiti.



**UPOZORENJE! Stroj može prouzročiti ozbiljne ozljede. Pažljivo pročitajte sigurnosne upute. Naučite upravljati strojem.**



**UPOZORENJE! Rezni alat. Isključite motor prije dodirivanja alata.**

## Sigurnosne upute u vezi s okolinom

- Djeca nikada ne smiju koristiti stroj.
- Prije paljenja stroja, obratite pažnju na to da u blizini nema ljudi ili životinja koji bi mogli doći u opasnost ili u kontakt sa opremom za rezanje.
- Dok radite sa strojem, sve osobe trebaju biti udaljene najmanje 15 m.
- Nikada ne dozvolite drugim osobama da koriste stroj prije nego ste sigurni da su razumjeli sadržaj uputa za uporabu.
- Nikada ne radite s ljestvi, stolica ni drugih uzdignutih položaja, koji nisu u potpunosti sigurni.



- Imajte u vidu da je korisnik odgovoran za nesreće ili ugrožavanje drugih ljudi ili njihove imovine.

## Sigurnosne upute za rad



- Uvijek osigurajte siguran i stabilan radni položaj.
- Ne ostavljajte uključeni stroj bez nadzora.

- Stroj uvijek držite objema rukama. Stroj držite ispred tijela.

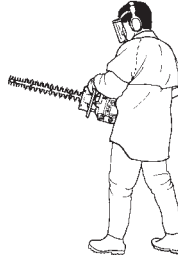

- Pazite da vam ruke i stopala ne dođu u blizinu reznog nastavka prilikom rada motora.



- Kada je motor isključen, udaljite ruke i stopala od reznog nastavka dok se isti u potpunosti ne zaustavi.
- Pripazite na panjeve ili grane koje stroj može izbaci prilikom rezanja.
- Ne upravljajte strojem preblizu tla. Postoji opasnost od izbacivanja kamenja i drugih predmeta.
- Provjerite postojanje stranih tijela u radnom području, kao što su naponski kabeli, insekti i životinje, itd., ili druga tijela, poput metalnih predmeta, koja mogu oštetiti rezni nastavak.
- Odmah zaustavite stroj u slučaju udarca u strano tijelo ili vibriranja stroja. Odvojite visokonaponski kabel od svječice. Provjerite eventualna oštećenja stroja. Po potrebi popravite.
- U slučaju zaglavljenja stranih tijela u oštricama prilikom rada, isključite motor i pričekajte da se u potpunosti zaustavi prije čišćenja oštrica. Odvojite visokonaponski kabel od svječice.

Ako se oštrice zaglave, moguće ih je otpustiti umetanjem kombiniranog ključa u mjenjačku kutiju. Uklonite čep za podmazivanje i umetnite kombinirani ključ u kućište te ga okrećite naprijed i natrag.

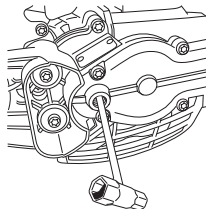

# PRINCIP RADA

## Sigurnosne upute po završetku rada



- Štitnik za prijenos mora uvijek biti namješten na rezni nastavak kada stroj nije u uporabi.
- Prije čišćenja, popravljanja ili pregleda stroja, rezni nastavak mora biti u potpunosti zaustavljen. Odvojite visokonaponski kabel od svjeće.
- Uvijek koristite radne rukavice prilikom popravaka reznog nastavka. Nastavak je izuzetno oštar i lako može prouzročiti posjekotine.



- Stroj pohranite izvan doseg a djece.
- Za popravak koristite samo originalne rezervne dijelove.

## Osnovna tehnika či šćenja

- Prilikom obrezivanja bočnih grana radite odozdo prema gore.
- Postavka ubrzivača mora odgovarati opterećenju.
- Prilikom obrezivanja živice, motor uvijek treba biti okrenut od živice.
- Držite stroj što bliže tijelu, kako biste ostvarili najbolju ravnotežu.

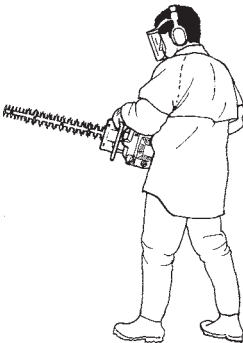

- Vrh ne smije dodirivati tlo.
- Ne žurite i radite polako dok sve grane nisu potpuno odrezane.

## 122HD60

Stražnja ručka trimera za živicu može se postaviti u pet položaja izvlačenjem drške. Pogledajte sliku. Nakon što se ručka prilagodi, trimer za živicu mora biti u stanju mirovanja ili se ne kretati.

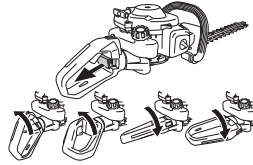

- Prilikom rada, drška mora uvijek biti okrenuta nagore bez obzira na položaj motornih škara za živicu.

## Rasplinjač

### Ugađanje brzine okretaja u praznom hodu

Prije bilo kakvog podešavanja, filter zraka mora biti čist, a poklopac cilindra namješten. Osigurajte da je početni položaj gasa van pogona.

Pomoću T vijka za podešavanje namjestite prazni hod, ako je potrebno. Najprije okrenite T vijak udesno dok se rezni nastavak ne počne okretati. Tada okrećite, u smjeru suprotnom kazaljci na satu dok se rezna oprerna ne prestane pomicati. Prazni hod je pravilno podešen kada motor ujednačeno radi u bilo kojem položaju. Brzina praznog hoda trebala bi biti znatno ispod brzine pri kojoj se rezna oprerna počinje pomicati.

**Preporučeni broj okretaja u praznom hodu:** Pogledajte poglavlje Tehnički podaci.

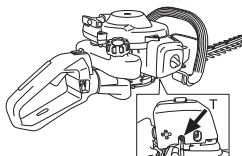

**UPOZORENJE!** Ukoliko se ne može podesiti broj okretaja u praznom hodu tako da se rezna oprerna zaustavi, stupite u dodir sa serviserom. Ne koristite stroj ukoliko nije pravilno podešen ili popravljen.

## Prigušivač

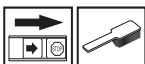

**PAŽNJA!** Neki ispušni lonci su opremljeni katalizatorom. Vidi poglavlje Tehnički podaci da bi saznali je li Vaš stroj opremljen katalizatorom.

Prigušivač je napravljen da bi smanjio buku i udaljio ispušne plinove od korisnika pile. Ispušni plinovi su vrući i mogu sadržavati iskre koje mogu započeti vatru ako su usmjerene prema suhom i zapaljivom materijalu.

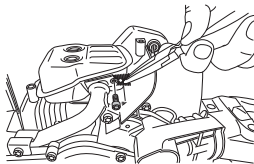

Neki prigušivači opremljeni su specijalnom mrežicom za sprečavanje iskri. Ako vaš stroj ima takvu vrstu prigušivača, potrebno je čistiti mrežicu. To možete učiniti sa čeličnom četkom.

Na ispušnim loncima bez katalizatora mrežicu čistite jednom tjedno ili zamijenite ako je potrebno. **Ako je mrežica oštećena, obavezno je zamijenite.** Ako je mrežica često zablokirana, to može značiti da je rasplinjač neispravno postavljen ili da je previše ulja pomiješano s benzinom.

Na ispušnim loncima s katalizatorom mrežicu provjeravajte i, po potrebi, čistite jednom mjesečno. **Ako je mrežica oštećena, obavezno je zamijenite.** Ukoliko je mrežica često blokirana, to može biti znak neispravnosti katalizatora. Stupite u dodir s Vašim serviserom radi provjere. Blokirana mrežica će uzrokovati pregrijavanje motora i oštećenje cilindra i klipa.

**PAŽNJA!** Nikada ne koristite stroj s neispravnim ispušnim loncem.



**UPOZORENJE!** Ispušni lonac sa katalizatorom prilikom uporabe postane izuzetno vruć. Ovo važi i prilikom praznog hoda. Dotaknuće može izazvati ozljede opeknuća kože. Budite oprezni što se tiče rizika od vatre!

## Rashladni sistem

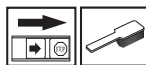

Stroj je opremljen s rashladnim sistemom kako bi se održala najniža moguća temperatura za vrijeme rada.

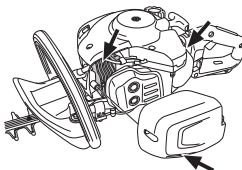

Rashladni sistem sastoji se od:

- 1 Proreza za hlađenje na cilindru.
- 2 Poklopca cilindra (omogućava cirkulaciju hladnog zraka preko cilindra).
- 3 Dovod zraka kroz kućište (unutar spremnika).

Jednom tjedno očistite rashladni sistem četkom, a ako su radni uvjeti teški i češće. Prijav ili začepljen rashladni sistem uzrokuje pregrijavanje stroja, a to šteti klipu i cilindru.

## Svjećica



Slijedeće pojave utječu na stanje svjećice:

- Neispravno podešen rasplinjač.
- Nepravno mješanje ulje s gorivom (previše ili pogrešno ulje).
- Prljav filter za zrak.

Ovi čimbenici mogu stvoriti naslage na elektrodama svjećice što može izazvati teškoće kod rada i paljenja.

Ukoliko je učinak stroja nizak, teško ga je upaliti i loše radi pri praznom hodu, uvijek prvo provjerite svjećicu. Ukoliko je svjećica prljava, očistite je i provjerite razmak između elektroda. Ponovno ga podesite ako je potrebno. Ispravni

# ODRŽAVANJE

razmak je 0,5 mm. Svjećicu treba zamijeniti nakon jedno mjesec dana rada ili ranije ako su elektrode jako trule.

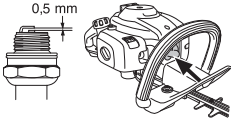

**PAŽNJA!** Uvijek koristite preporučenu vrstu svjećice. Kriva svjećica može ozbiljno oštetiti klip/cilindar. Nadgledajte da svjećica ima tkz. štitičnik protiv radio valova.

## Filter za zrak



Filter za zrak mora redovno biti očišćen od prašine i prljavštine kako bi se izbjeglo sljedeće:

- Smetnje rasplinjača
- Poteškoće paljenja
- Smanjenje snage motora
- Nepotrebno trošenje dijelova motora
- Pretjerana potrošnja goriva

Čistite filter nakon svakih 25 radnih sati ili češće ukoliko su radni uvjeti izuzetno prašnjavi.

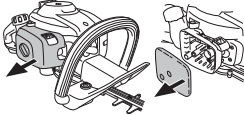

## Čišćenje filtera zraka

Uklonite poklopac filtera zraka i uklonite filter. Operite ga u toploj sapunici. Pustite da se filter osuši, a zatim ga podmažite u skladu s uputama.

Filter za zrak, kojeg se koristilo neko vrijeme ne može biti potpuno očišćen. Zato ga treba zamijeniti s novim u određenim vremenskim razmacima. **Oštećeni filter za zrak treba uvijek zamijeniti.**

## Podmazivanje filtera zraka



Uvijek rabi HUSQVARNA ulje za filter, art. br. 531 00 92-48. Ulje za filter sadrži otapalo da bi se lako raspodjelilo po filteru. Izbjegnite zato dodir s kožom.

Stavite filter u plastičnu vrećicu i natočite ulje za filter. Mjesite plastičnu vrećicu da se raspodjeli ulje. Izstisnite filter u plastičnoj vrećici i ispraznite višak ulja prije ponovnog vraćanja filtera u stroj. Nikada ne koristite obično ulje za motore. To tone prilično brzo kroz filter i položi se na dno.



## Mjenjačka kutija



U mjenjačkoj kutiji nalazi se čep za punjenje maziva. Ubrizgajte mazivo pomoću cijevi za mazivo i ponovite svakih 25 sati. Koristite posebno mazivo tvrtke Husqvarna.

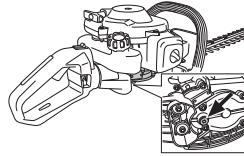

**PAŽNJA!** Mjenjačka kutija ne smije biti potpuno napunjena mazivom. Zagrijavanjem stroja prilikom rada, mazivo se širi. Kada je mjenjačka kutija potpuno napunjena mazivom može doći do oštećenja brtvi i istjecanja maziva.

Inače, mast ne treba mijenjati osim kada se pužni zglob popravlja.

## Rezni nastavak

Provjerite jesu li vijci reznog nastavka ispravno namješteni. Stegnite ih sa zakretnim momentom od 7-10 Nm.

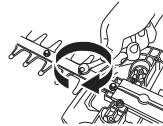

## Čišćenje i podmazivanje



Prije i nakon uporabe stroja očistite sve naslage smole i bilja s oštrice sredstvom za čišćenje 531 00 75-13 (UL22).

Provjerite jesu li rubovi oštrice oštećeni ili iskrivljeni. Uklonite turpijom sve neravnine.

Provjerite pomiču li se oštrice bez poteškoća. Uklonite čep za podmazivanje iz mjenjačke kutije i umetnite kombinirani ključ te ga okrećite prema natrag i naprijed.

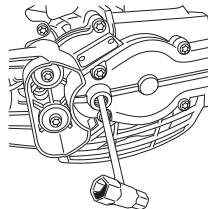

Prije dugotrajne pohrane, vodilice oštrice podmažite posebnim mazivom, serijskog broja 531 00 75-12 (UL 21).

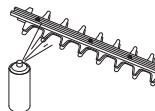

## ODRŽAVANJE

### Raspored održavanja

Slijedi popis radnji koje je potrebno provesti prilikom održavanja stroja. Većina radnji opisana je u odjeljku Održavanje. Korisnik smije obavljati postupke održavanja i servisiranja opisane isključivo u ovom priručniku. Veće popravke potrebno je prepustiti ovlaštenom serviseru.

Održavanje	Prije svake upotrebe:	Nakon 40 sati korištenja	Nakon 100 sati korištenja
Očistite vanjski dio stroja.	Nakon svakog korištenja stroja		
Provjerite da li kočnica gasa i gas sigurno rade.	X		
Da biste smanjili opasnost od požara, uklonite nečistoću, lišće, višak maziva i sl. s prigušivača, ispušne cijevi i motora.	X		
Provjerite da stop prekidač radi.	X		
Osigurajte da se oštrice ne miču kad je motor u praznom hodu.	X		
Provjerite jesu li noževi neoštećeni, bez napuklina ili drugih znakova oštećenja. Zamijenite ih po potrebi.	X		
Štitnik oštrice ne smije biti oštećen ili iskrivljen. Zamijenite oštricu ako je štitnik oštrice savijen ili oštećen .	X		
Zamijenite savijeni ili oštećeni rezni nastavak.	X		
Provjerite eventualna oštećenja štitnika za ruku. Zamijenite oštećeni štitnik.	X		
Provjerite ima li vijaka i matica koje treba zavrtnuti i ako treba, učinite to.	X		
Provjeri da nema ispušnog goriva iz motora, spremnika goriva ili cijevi goriva.	X		
Očistite rashladni sustav uređaja.	X		
Očistite i podmažite filtar zraka. Čistite češće u iznimno prašnjavim uvjetima rada.	(25 tim).		
Provjerite starter i uže startera.		X	
Provjerite da li su protuvibracioni elementi postali premekani ili potrgani.		X	
Očistite svječiću s vanjske strane. Skinite ju i provjerite razmak elektroda. Podesite razmak na 0,5 mm ili promijenite svječiću. Nadgledajte da svječića ima tkz. štitnik protiv radio valova.		X	
Očistite izvana rasplinjač i prostor oko istoga.		X	
Napunite mjenjačku kutiju mazivom. To je potrebno učiniti otprilike svakih 25 sati rada.		X	
Provjerite zategnutost vijaka kojima su spojene oštrice.		X	
Provjerite i očistite mrežicu ispušnog lonca (samo na ispušnim loncima s katalizatorom).		X	
Isperite unutrašnjost spremišta za gorivo.			X
Provjerite je li filtar goriva čist, te da crijevo goriva nije slomljeno ili na neki drugi način oštećeno. Ako je potrebno, zamijenite je.			X
Provjerite sve kablove i spojeve.			X
Provjerite istrošenost kvačila, opruga kvačila i bubnja kvačila. Ako je potrebno, zamijenite ih u ovlaštenom servisu.			X
Promijenite svječiću. Provjerite da svječića ima tkz. štitnik protiv radio valova.			X

# TEHNIČKI PODACI

## Tehnički podaci

Tehnički podaci	122HD45	122HD60
<b>Motor</b>		
Zapremnina cilindra, u kubičnim cm	21,7	21,7
Promjer cilindra, u mm	32	32
Put klipa u cilindru, u mm	27	27
Broj obrtaja pri praznom hodu, rpm	2900	2900
Preporučeni maksimalni broj obrtaja, rpm	9000	9000
Maks. snaga motora, sugl.. ISO 8893, kW/ rpm	0,6/7800	0,6/7800
Katalizatorski ispušni lonac	Da	Da
Sustav pokretanja reguliran brojem okretaja	Da	Da
<b>Sistem paljenja</b>		
Svjećica	HQT-4 672201	HQT-4 672201
Razmak elektroda, u mm	0,5	0,5
<b>Sistem goriva i podmazivanja</b>		
Zapremnina spremišta za gorivo, lit.	0,3	0,3
<b>Težina</b>		
Masa u kg, bez goriva	4,7	4,9
<b>Emitovanje buke</b>		
(pogledajte napomenu 1)		
Jačina zvuka, izmjerena u dB(A)	100	100
Jačina zvuka, garantovana L <sub>WA</sub> dB(A)	101	101
<b>Jačina buke</b>		
(pogledajte napomenu 2)		
Jednakoznačno razina pritiska buke na korisnikovo uho, mjereno prema EN ISO 10517, dB(A):	93	94
<b>Jačina vibracije</b>		
(pogledajte napomenu 3)		
Ekvivalentne razine vibracije (a <sub>hv,eq</sub> ) na ručkama, mjereno prema EN ISO 10517, m/s <sup>2</sup>		
Prednja/stražnja drška:	2,9/4,9	4,1/3,6
<b>Oštrice</b>		
Vrsta	Dvostruka oštrica	Dvostruka oštrica
Duljina, mm	450	590
Brzina oštrice, rezova/min	4050	4050

Napomena1: Stvaranje buke prema okolini izmjerena kao zvučni tlak (L<sub>WA</sub>) prema EC-uputi 2000/14/EC. Razina jačine zvuka stroja izmjerena je s originalnom reznom opremom koja je na najvišoj razini. Razlika između zajamčene i izmjerene jačine zvuka nalazi se u tome što zajamčena jačina uključuje i disperziju u rezultatu mjerenja i odstupanja između različitih strojeva istog modela prema direktivi 2000/14/EC.

Napomena 2: Podaci o ekvivalentnoj razini pritiska buke strojeva pokazuju tipičnu statističku disperziju (standardna devijacija) od 1 dB (A).

Napomena 3: Podaci o ekvivalentnoj razini vibracije pokazuju tipičnu statističku disperziju (standardnu devijaciju) od 1 m/s<sup>2</sup>.

---

## TEHNIČKI PODACI

---

### EC-uvjerenje o podudaranju (Važi samo za Evropu)

Husqvarna AB, SE-561 82 Huskvarna, Švedska, tel: +46-36-146500, izjavljuje pod isključivom odgovornošću da su motorne šikare za živicu **Husqvarna 122HD45 i 122HD60**, od serijskih brojeva 2011. godine i nadalje (godina sa serijskim brojem navedena je u tekstnom obliku na natpisnoj pločici), u skladu sa standardima ili drugim normativima koji slijede odredbe SMJERNICA VIJEĆA:

- od 17. svibnja 2006, "o strojevima" **2006/42/EC**
- od 26 veljača 2014 "u vezi elektromagnetske kompatibilnosti" **2014/30/EU**.
- od 8 svibnja 2000 "u vezi stvaranja buke prema okolini" **2000/14/EC**. Procjena sukladnosti prema Aneksu V.

Za informacije u vezi sa stvaranjem buke, pogledajte poglavlje Tehnički podaci. Naredni standardi su primjenjeni: **EN ISO 12100-2:2009, CISPR 12:2007, EN ISO 10517:2009**

SMP, Svensk Maskinprovning AB, Fyrisborgsgatan 3, SE-754 50 Uppsala, Švedska je izvršio dobrovoljno kontrolu tipa za Husqvarna AB. Certifikati imaju broj: **SEC/10/2280** - 122HD45, **SEC/10/2280** - 122HD60

Huskvarna 1 Prosinac 2010



Per Gustafsson, Šef razvoja (Ovlašteni predstavnik tvrtke Husqvarna AB i osoba odgovorna za tehničku dokumentaciju.)

## SYMBOLFORKLARING

### Symboler

**ADVARSEL!** En heksaks som brukes skjedesløst eller galt kan være et farlig redskap som kan forårsake alvorlige, til og med livstruende skader. Det er meget viktig at du leser og forstår innholdet i denne bruksanvisningen.



Les nøye gjennom bruksanvisningen og forstå innholdet før du bruker maskinen.



Bruk alltid:

- Godkjent hørselsvern
- Godkjent øyevern



Dette produktet er i overensstemmelse med gjeldende CE-direktiv.



Bruk alltid godkjente vernehansker.



Bruk sklisikre og solide støvler eller skor.



Støyutslipp til omgivelsene ifølge EFs direktiv. Maskinens utslipp angis i kapitlet Tekniske data og på klistremerke.



Startinstruksjoner  
Se anvisninger under  
overskriften Start og stopp.



**Øvrige symboler/klistremerker angitt på maskinen gjelder spesifikke krav for sertifiseringer på visse markeder.**

Motoren slås av ved at stoppekontakten føres til stopstilling. OBS! Stoppekontakten går automatisk tilbake til startstilling. For å unngå ufrivillig start, må derfor tennpluggen alltid tas av tennpluggen ved montering, kontroll og/eller vedlikehold.

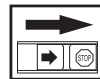

Bruk alltid godkjente vernehansker.

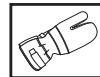

Regelmessig renhold er nødvendig.

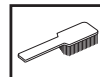

Visuell kontroll.



Vernebriller eller visir må benyttes.





## INNHold

### Innhold

#### SYMBOLFORKLARING

Symboler ..... 432

#### INNHold

Innhold ..... 433

Før start må man legge merke til følgende: ..... 433

#### INNLEDNING

Kjære kunde ..... 434

#### HVA ER HVA?

Hva er hva? ..... 435

#### GENERELLE SIKKERHETSINSTRUKSJONER

Viktig ..... 436

Personlig verneutstyr ..... 436

Maskinens sikkerhetsutstyr ..... 437

#### BRENNSTOFFHÅNTERING

Brennstoffsikkerhet ..... 440

Brennstoff ..... 440

Fylling av brennstoff ..... 441

#### START OG STOPP

Kontroll før start ..... 442

Start og stopp ..... 442

#### ARBEIDSTEKNIKK

Generelle arbeidsinstruksjoner ..... 444

#### VEDLIKEHOLD

Forgasser ..... 446

Lyddemper ..... 446

Kjølesystem ..... 446

Tennplugg ..... 446

Luftfilter ..... 447

Gir ..... 447

Klippeaggregat ..... 447

Rengjøring og smøring ..... 448

Vedlikeholdsskjema ..... 449

#### TEKNISKE DATA

Tekniske data ..... 450

EF-erklæring om samsvar ..... 451

### Før start må man legge merke til følgende:

Les nøye gjennom bruksanvisningen.



**ADVARSEL!** Langvarig eksponering overfor støy kan gi varige hørselsskader. Bruk derfor alltid godkjent hørselsvern.



**ADVARSEL!** Maskinens opprinnelige konstruksjon må ikke under noen omstendighet endres uten produsentens tillatelse. Bruk alltid originalt tilleggsutstyr. Uautoriserte endringer og/eller tilleggsutstyr kan medføre alvorlige skader eller dødsfall for brukeren eller andre.



**ADVARSEL!** En hekksaks som brukes skjedesløst eller galt kan være et farlig redskap som kan forårsake alvorlige, til og med livstruende skader. Det er meget viktig at du leser og forstår innholdet i denne bruksanvisningen.

---

## INNLEDNING

---

### Kjære kunde

Gratulerer med ditt valg om å kjøpe et Husqvarna-produkt! Husqvarna har aner som går tilbake til 1689, da kong Karl XI fikk oppført en fabrikk ved kanten av Huskvarnaelven for produksjon av musketter. Plasseringen ved Huskvarnaelven var logisk, ettersom elven ble benyttet til å produsere vannkraft og på den måten utgjorde et vannkraftverk. I de mer enn 300 år Husqvarna-fabrikken har eksistert er det blitt produsert utallige produkter, alt fra vedovner til moderne kjøkkenmaskiner, symaskiner, sykler, motorsykler m.m. I 1956 ble den første motorgressklipperen lansert, fulgt av motorsagen i 1959, og det er på dette området Husqvarna arbeider i dag.

Husqvarna er i dag en av verdens ledende produsenter av skogs- og hageprodukter med kvalitet og yteevne som høyeste prioritet. Forretningsidéen er å utvikle, produsere og markedsføre produkter til skogs- og hagebruk samt bygg- og anleggsindustrien. Husqvarnas mål er også å være i forkant når det gjelder ergonomi, brukervenlighet, sikkerhet og miljøtenkning, og det er derfor det er utviklet en rekke finesser for å forbedre produktene på disse områdene.

Vi er overbevist om at du vil sette pris på vårt produkts kvalitet og yteevne i lang tid fremover. Et kjøp av et av våre produkter gir deg tilgang til profesjonell hjelp med reparasjoner og service dersom noe tross alt skulle skje. Hvis maskinen ikke er kjøpt hos en av våre autoriserte forhandlere, så spør dem etter nærmeste serviceverksted.

Vi håper du vil bli fornøyd med maskinen din og at den vil være din følgesvenn i lang tid fremover. Husk at denne bruksanvisningen er et verdipapir. Ved å følge dens innhold (bruk, service, vedlikehold osv.) kan du vesentlig forlenge maskinens levetid og også øke dens bruk verdi. Sørg for å overlate bruksanvisningen til den nye eieren hvis du selger maskinen din.

Takk for at du bruker et Husqvarna-produkt!

Husqvarna AB arbeider løpende med å videreutvikle sine produkter, og forbeholder seg derfor retten til endringer vedrørende bl.a. form og utseende uten varsel.

## HVA ER HVA?

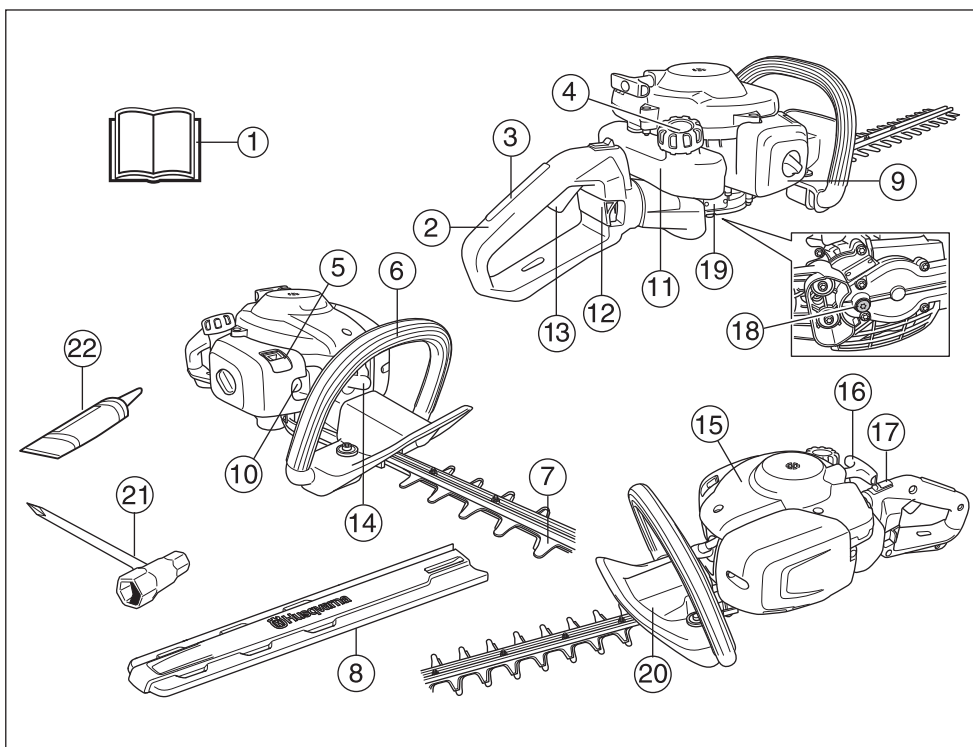

### Hva er hva?

- |                           |  |
|---------------------------|--|
| 1 Bruksanvisning          | 12 Lås for håndtak 122HD60             |
| 2 Håndtak                 | 13 Gassregulator                       |
| 3 Gassperre               | 14 Tennplugghette og tennplugg         |
| 4 Bensintanklokk          | 15 Sylinderdeksel                      |
| 5 Chokeregulator          | 16 Starthåndtak                        |
| 6 Fremre håndtak          | 17 Stoppbryter                         |
| 7 Kniv og knivbeskyttelse | 18 Påfyllingslokk for smøremiddel, gir |
| 8 Transportbeskyttelse    | 19 Gir                                 |
| 9 Luftfilterdeksel        | 20 Håndbeskyttelse                     |
| 10 Brennstoffpumpe        | 21 Kombinøkkel                         |
| 11 Brennstofftank         | 22 Fettube                             |

## GENERELLE SIKKERHETSINSTRUKSJONER

### Viktig

#### VIGTIG!

Maskinen er bare utformet for kutting av grener og kvister.

Bruk aldri en maskin som er modifisert slik at den ikke lenger er i samsvar med originalutførelsen.

Bruk aldri maskinen hvis du er trett, har drukket alkohol eller bruker medisiner som kan påvirke syn, vurderingsevne eller kroppskontroll.

Bruk personlig verneutstyr. Se anvisninger under overskriften "Personlig verneutstyr".

Bruk aldri maskinen i ekstreme klimaforhold som sterk kulde eller meget varmt og/eller fuktig klima.

Bruk aldri en maskin som det er noe galt med. Følg vedlikeholds-, kontroll- og serviceinstruksjonene i denne bruksanvisningen. Noen vedlikeholds- og servicetiltak må utføres av erfarne og kvalifiserte spesialister. Se anvisninger under overskriften Vedlikehold.

Samtlige deksler og vern må være montert før start. Påse at tennpluggette og tenningskabel er uskadd for å unngå risiko for elektrisk støt.



**ADVARSEL! Denne maskinen skaper et elektromagnetisk felt når den er i bruk. Dette feltet kan under visse omstendigheter forstyrre aktive eller passive medisinske implantater. For å redusere risikoen for alvorlig eller livstruende skade, anbefaler vi at personer med medisinske implantater rådfører seg med sin lege og produsenten av det medisinske implantatet før denne maskinen tas i bruk.**



**ADVARSEL! Å kjøre en motor i et innestengt eller dårlig ventilert rom kan forårsake dødsfall ved kveling eller karbonmonoksidforgiftning.**



**ADVARSEL! La aldri barn bruke eller oppholde seg i nærheten av maskinen. Ettersom maskinen er utstyrt med tilbakefjærende stoppekontakt og kan startes med lav hastighet og kraft på starthåndtaket, kan selv små barn under visse omstendigheter oppnå den kraft som trengs for å starte maskinen. Dette kan medføre risiko for alvorlig personskade. Ta derfor av tennpluggetten når maskinen ikke er under oppsikt.**



**ADVARSEL! Feil på knivene kan øke risikoen for ulykker.**

### Personlig verneutstyr

#### VIGTIG!

En hekksaks som brukes skjødesløst eller galt kan være et farlig redskap som kan forårsake alvorlige, til og med livstruende skader. Det er meget viktig at du leser og forstår innholdet i denne bruksanvisningen.

Ved all bruk av maskinen skal det brukes godkjent personlig verneutstyr. Personlig verneutstyr eliminerer ikke skaderisikoen, men det reduserer virkningen av en skade hvis ulykken skulle være ute. Be forhandleren om hjelp ved valg av utstyr.



**ADVARSEL! Vær alltid oppmerksom på varsignaler eller tilrop ved bruk av hørselsvern. Ta alltid av hørselsvernet så snart motoren er stanset.**

#### HØRSELSVERN

Hørselsvern med tilstrekkelig lyddeppe virkning skal brukes.



#### ØYEVERN

Godkjent øyevern skal alltid brukes. Ved bruk av visir skal det også brukes godkjente vernebriller. Godkjente vernebriller er slike som tilfredsstiller standard ANSI Z87.1 for USA eller EN 166 for EU-land.



#### HANSKER

Hansker skal brukes ved behov, f eks ved montering av skjæreutstyr.



#### STØVLER

Bruk sklisliske og solide støvler eller skor.



## GENERELLE SIKKERHETSINSTRUKSJONER

### KLÆR

KLærne må være av materiale som tåler riving, unngå bruk av altfor vide klær som lett henger seg fast i kvister og grener. Bruk alltid kraftige langbukser. Ikke bruk smykker, kortbukser eller sandaler, og gå ikke barbert. Påse at håret ikke henger nedenfor skuldrene.

### FØRSTEHJELPSUTSTYR

Førstehjelpsutstyr må alltid finnes for hånden.



### Maskinens sikkerhetsutstyr

I dette avsnittet forklares hvilket sikkerhetsutstyr maskinen er utstyrt med, hvilken funksjon det har og hvordan man utfører kontroll og vedlikehold for å være sikker på at utstyret fungerer. Se kapitlet Hva er hva? for å se hvor disse delene er plassert på din maskin.

Maskinens levetid kan forkortes og risikoen for ulykker kan øke dersom vedlikehold av maskinen ikke utføres på riktig måte og dersom service og/eller reparasjoner ikke er fagmessig utført. Kontakt nærmeste serviceverksted dersom du trenger ytterligere opplysninger.

#### VIGTIG!

All service og reparasjon av maskinen krever spesialutdanning. Dette gjelder særlig maskinens sikkerhetsutstyr. Hvis maskinen ikke består alle kontrollene som er oppgitt nedenfor, må du oppsøke et serviceverksted. Kjøp av våre produkter garanterer at du kan få utført en fagmessig reparasjon og service. Hvis maskinen ikke er kjøpt hos en av våre sericefaghandlere, så spør dem etter nærmeste serviceverksted.



**ADVARSEL! Bruk aldri en maskin med defekt sikkerhetsutstyr. Maskinens sikkerhetsutstyr skal kontrolleres og vedlikeholdes som beskrevet i dette avsnittet. Hvis maskinen ikke består alle kontrollene, må serviceverksted oppsøkes for reparasjon.**

### Gassregulatorsperre

Gassregulatorsperren er konstruert for å hindre at gassregulatoren aktiveres ufrivillig. Når sperren (A) trykkes ned i håndtaket (= når man holder rundt håndtaket), frikoples gassregulatoren (B). Når grepet rundt håndtaket slippes, tilbakestilles både gassregulatoren og sperren til sin opprinnelige posisjon. Dette skjer via to retur fjær systemer som fungerer

uavhengig av hverandre. Denne posisjonen innebærer at gassregulatoren automatisk låses på tomgang.

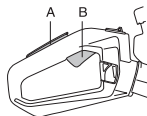

Kontroller at gassregulatoren er låst i tomgangsstilling når gassregulatorsperren er i sin utgangsposisjon.



Trykk inn gassregulatorsperren og kontroller at den går tilbake til sin opprinnelige stilling når den slippes.

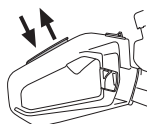

Kontroller at gassregulatoren og gassregulatorsperren går lett og at retur fjær systemet fungerer.

Se anvisninger under Start. Start hekksaksen og gi full gass. Slipp gassregulatoren og kontroller at knivene stanser og forblir stående stille. Hvis knivene beveger seg når gassregulatoren står i tomgangsstilling, må forgasserens tomgang kontrolleres. Se anvisninger under Vedlikehold.

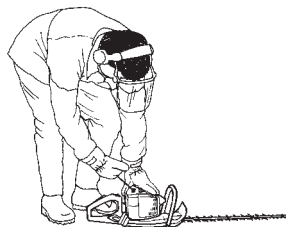

### Stoppbryter

Stoppbryteren skal brukes for å slå av motoren.

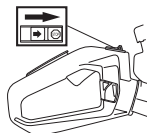

Start motoren og kontroller at motoren blir slått av når stoppbryteren føres til stopstilling. Stoppekontakten går automatisk tilbake til startstilling. For å unngå ufrivillig start, må derfor tennpluggetten alltid tas av tennpluggen ved montering, kontroll og/eller vedlikehold.

## GENERELLE SIKKERHETSINSTRUKSJONER

### Håndbeskyttelse



Håndbeskyttelsen skal hindre at brukeren i å komme i kontakt med de arbeidende knivene, f.eks. dersom brukeren mister taket i det fremre håndtaket.

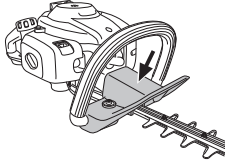

Se til at håndbeskyttelsen sitter ordentlig på plass.

Kontroller at håndbeskyttelsen er hel.

### Avvibreringssystem



Din maskin er utstyrt med et avvibreringssystem som er konstruert for å gi en mest mulig vibrasjonsfri og behagelig bruk.

Maskinens avvibreringssystem reduserer overføringen av vibrasjoner mellom motorenhet/skjæreutstyr og maskinens håndtak.

Motorhuset, inkludert knivene, er opphengt i håndtaket med fire gummiforinger.

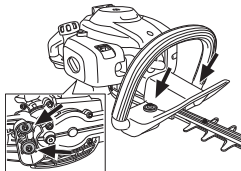

Kontroller regelmessig avvibreringselementene med tanke på materialsprekker og deformering. Kontroller at avvibreringselementene er hele og fast forankret.



**ADVARSEL! Overeksponering for vibrasjoner kan føre til blodkar- eller nerveskader hos personer som har blodsirkulasjonsforstyrrelser. Oppsøk lege hvis du opplever fysiske symptomer som kan relateres til overeksponering for vibrasjoner. Eksempel på slike symptomer er doving, manglende følelse, "kiling", "stikk", smerte, manglende eller redusert styrke, forandringer i hudens farge eller overflate. Disse symptomene opptrer vanligvis i fingrer, hender eller håndledd. Risikoen kan øke ved lave temperaturer.**

### Lyddemper

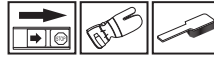

Lyddemperen er konstruert for å gi et lydnivå som er så lavt som mulig, og for å lede avgassene fra motoren bort fra brukeren. Lyddempere med katalysator er også konstruert for å redusere de skadelige stoffene i avgassene.



I land med varmt og tørt klima er skogbrannfaren stor. Vi har derfor utstyrt noen av lyddempermodellene med et såkalt gnistfangernett. Kontroller om lyddemperen på din maskin har et slikt nett.



For lyddempere er det meget viktig at instruksjonene for kontroll, vedlikehold og service blir fulgt.

Bruk aldri en maskin som har defekt lyddemper.



Kontroller regelmessig at lyddemperen sitter fast i maskinen.



Hvis lyddemperen i maskinen er utstyrt med gnistfangernett, må dette rengjøres regelmessig. Et tilstoppet nett fører til at motoren går varm med alvorlig motorskade som følge.

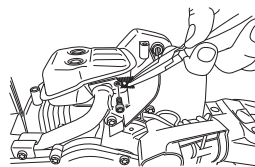

**ADVARSEL! Katalysatorlyddemperen blir meget varm både under bruk og etter stopp. Dette gjelder også tomgangskjøring. Berøring kan gi brannskader på huden. Vær oppmerksom på brannfaren!**

## GENERELLE SIKKERHETSINSTRUKSJONER



**ADVARSEL!** Lyddemperen inneholder kjemikalier som kan være kreftfremkallende. Unngå kontakt med disse elementene dersom lyddemperen blir skadd.



**ADVARSEL!** Husk at: Motorens avgasser er varme og kan inneholde gnister som kan forårsake brann. Start derfor aldri maskinen innendørs eller i nærheten av lettantennelig materiale!

### Kniv og knivbeskyttelse



Den utvendige delen av knivene (1) er formet som bladbeskyttere. Knivbeskyttelsen skal beskytte mot at noen kroppsdel kommer i kontakt med knivene.

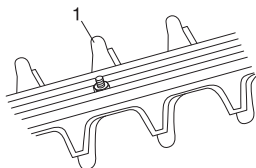

Kontroller knivbeskyttelsen med henblikk på skader og sprekkdannelse. Skift skjæreenheten hvis den er bøyd eller skadet.

### Gir

Etter arbeid med maskinen blir giret varmt. For å unngå brannskader må du ikke ta på giret.

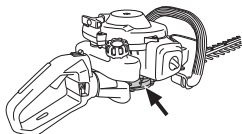

## BRENNSTOFFHÅNDTERING

### Brennstoffsikkerhet

Start aldri maskinen:

- 1 Hvis du har sølt brennstoff på den. Tørk opp alt søl og la bensinrestene fordampe.
- 2 Hvis du har sølt brennstoff på deg selv eller klærne dine, skift klær. Vask de kroppsdeler som har vært i kontakt med brennstoff. Bruk såpe og vann.
- 3 Hvis maskinen lekker brennstoff. Kontroller regelmessig med tanke på lekkasje fra tanklokk og brennstoffledninger.

### Transport og oppbevaring

- Oppbevar og transporter maskin og brennstoff slik at det ikke er fare for at en eventuell lekkasje og damp kommer i kontakt med gnister eller åpen ild, for eksempel fra el-maskiner, el-motorer, elektriske kontakter/strømbrytere, eller varmekjeler.
- Ved oppbevaring og transport av brennstoff må det brukes kanner som er spesielt beregnet og godkjent for formålet.
- Ved lengre tids oppbevaring av maskinen skal brennstofftanken tømmes. Hør med nærmeste bensinstasjon hvor du kan bli kvitt overflødig brennstoff.
- Påse at maskinen er ordentlig rengjort og at fullstendig service er utført før langtids oppbevaring.
- Skjæreutstyrets transportbeskyttelse skal alltid være montert under transport eller oppbevaring av maskinen.
- Sikre maskinen under transport.



**ADVARSEL! Vær forsiktig ved håndtering av brennstoff. Husk brann-, eksplosjons- og innåndingsfare.**

### Brennstoff

**OBS!** Maskinen er utstyrt med en totaktsmotor, og må alltid kjøres på en blanding av bensin og totaktsolje. For å sikre riktig blandingsforhold, er det viktig at oljemengden som skal blandes måles nøyaktig. Ved blanding av små mengder brennstoff vil selv små feil i oljemengden virke kraftig inn på blandingsforholdet.



**ADVARSEL! Bensin og bensindamp er svært brannfarlig og kan gi alvorlige skader ved innånding og hudkontakt. Vær derfor forsiktig ved håndtering av bensin og sørg for god ventilasjon ved bensinhåndtering.**

### Bensin



**OBS!** Bruk alltid oljeblandet kvalitetsbensin med minst 90 oktan (RON). Hvis maskinen din er utstyrt med katalysator (se kapitlet Tekniske data) skal det alltid brukes blyfri oljeblandet kvalitetsbensin. En blyholdig bensin ødelegger katalysatoren.

Der miljøtilpasset bensin, såkalt alkylatbensin, er tilgjengelig, skal slik brukes.



- Anbefalt laveste oktantal er 90 (RON). Hvis man kjører motoren med bensin med lavere oktantal enn 90, kan det oppstå såkalt banking. Dette medfører økt motortemperatur, som kan resultere i alvorlige motorhavariet.
- Ved arbeid med kontinuerlig høye turtall anbefales høyere oktantal.

### Totaktsolje

- For beste resultat og yteevne, bruk HUSQVARNA totakts motorolje som er lagd spesielt for våre luftkjølte totaktsmotorer.
- Bruk aldri totaktsolje beregnet til vannkjølte påhengsmotorer, såkalt outboardoil (med betegnelsen TCW).
- Bruk aldri olje beregnet på firetaktsmotorer.
- Lav oljekvalitet eller for fet olje/bensinblanding kan svekke katalysatorens funksjon og forkorte dens levetid.
- Blandingsforhold  
1:50 (2 %) med HUSQVARNA totaktsolje.  
1:33 (3 %) med andre oljer lags for luftkjølte totaktsmotorer klassifisert for JASO FB/ISO EGB.

Bensin, liter	Totaktsolje, liter	
	2% (1:50)	3% (1:33)
5	0,10	0,15
10	0,20	0,30
15	0,30	0,45
20	0,40	0,60



## BRENNSTOFFHÅNDTERING

### Blanding

- Bensin og olje må alltid blandes i en ren beholder som er godkjent for bensin.
- Begynn alltid med å helle i halvparten av bensinen som skal blandes. Hell deretter i hele oljemengden. Bland (rist) brennstoffblandingen. Fyll på resten av bensinen.
- Bland (rist) brennstoffblandingen omhyggelig før den fylles over på maskinens brennstofftank.



- Bland ikke drivstoff for mer enn maks. 1 måneds behov.
- Hvis maskinen ikke brukes over en lengre periode, skal brennstofftanken tømmes og rengjøres.



**ADVARSEL!** Katalysatorlyddempere blir meget varm både ved bruk og etter stans. Dette gjelder også ved tomgangskjøring. Vær oppmerksom på brannfaren, spesielt ved håndtering i nærheten av brannfarlige stoffer og/eller gasser.

### Fylling av brennstoff



**ADVARSEL!** Følgende forholdsregler reduserer brannfaren:

Det må ikke røykes eller plasseres varme objekter i nærheten av brennstoffet.

Fyll aldri brennstoff med motoren i gang.

Fyll drivstoff på et godt ventilert sted. Fyll aldri drivstoff på maskinen innendørs.

Stans motoren og la den avkjøles noen minutter før brennstoff fylles på.

Åpne tanklokket sakte ved påfylling av brennstoff slik at et eventuelt overtrykk forsvinner sakte.

Trekk tanklokket godt til etter bruk.

Flytt alltid maskinen bort fra stedet der drivstoff er påfylt, før maskinen startes.

- Bruk bensinkanne med overfyllingsbeskyttelse.
- Tørk rent rundt tanklokket. Forurensninger i tankene fører til driftsforstyrrelser.
- Påse at brennstoffet er godt blandet ved å riste beholderen før tanken fylles.

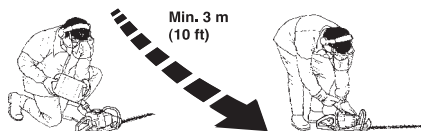

## START OG STOPP

### Kontroll før start



- Kontroller arbeidsområdet. Fjern gjenstander som kan bli slynget av gårde.
- Kontroller skjærestyret. Bruk aldri kniver som er sløve, sprukne eller skadet.
- Kontroller at maskinen er i fullgod stand. Kontroller at alle muttere og skruer er trukket ordentlig til.
- Kontroller at giret er godt smurt. Se anvisninger under Gir.
- Kontroller at skjærestyret alltid stanser på tomgang.
- Maskinen skal bare brukes til det den er beregnet på.
- Sørg for at håndtak og sikkerhetsfunksjon er i orden. Bruk aldri en maskin som mangler deler eller er endret utenfor spesifikasjonene.
- Samtlige deksler skal være korrekt montert og uten feil før maskinen startes.

### Start og stopp



**ADVARSEL!** Hele girhuset må monteres før maskinen startes, ellers kan koplingen løsne og forårsake personskade.

Flytt alltid maskinen ca. 3 meter fra påfyllingsstedet før start. Plasser maskinen på et fast underlag. Husk at knivene begynner å røre seg når motoren starter. Påse at knivene ikke kan komme borti noe. Se etter at det ikke finnes uvedkommende i arbeidsområdet, ellers er det fare for alvorlige personskader. Sikkerhetsavstanden er 15 meter.

### Kald motor



**Choke:**

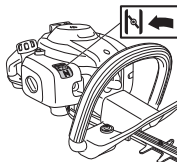

Still chokehendelen i choke-stilling.



**Brennstoffpumpe:** Trykk på brennstoffpumpens gummiblære gjentatte ganger til brennstoff begynner å fylle blæren (ca. 6 ganger). Blæren behøver ikke å fylles helt.

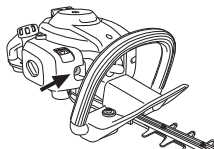

### Start



Trykk maskinkroppen mot bakken med venstre hånd (OBS! Ikke med foten!). Ta tak i starthåndtaket med høyre hånd og dra langsomt ut startsnoren til du merker motstand (starthakene griper inn) og trekk deretter raskt og kraftig til. **Surr aldri startlinen rundt hånden.**

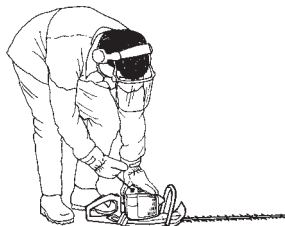

Trykk inn chokeregulatoren umiddelbart når motoren tenner og gjør flere startforsøk til motoren starter.

**OBS!** Når chokeregulatoren skyves tilbake til utgangsstilling, går motoren med høyere turtall, såkalt startgasstilling, og knivene roterer. Startgasstilling løses ut ved å gi gass med gasspaken.

**OBS!** Dra ikke startsnoren helt ut og slipp heller ikke håndtaket fra helt utdratt stilling. Dette kan skade maskinen.

## START OG STOPP

### Varm motor



Trykk maskinkroppen mot bakken med venstre hånd (OBS! Ikke med foten!). Ta tak i starthåndtaket med høyre hånd og dra langsomt ut startsnoren til du merker motstand (starthakene griper inn) og trekk deretter raskt og kraftig til. **Surr aldri startlinen rundt hånden.**

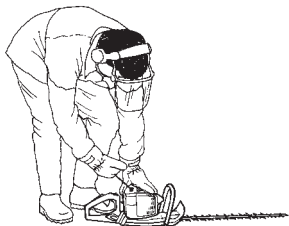

### Stopp

Motoren slås av ved at stoppekontakten føres til stoppstilling.

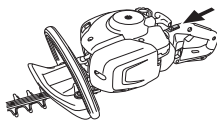

### OBS!

Stoppekontakten går automatisk tilbake til startstilling. For å unngå ufrivillig start, må derfor tennpluggheten alltid tas av tennpluggen ved montering, kontroll og/eller vedlikehold.

## ARBEIDSTEKNIKK

### Generelle arbeidsinstruksjoner

#### VIGTIG!

Dette avsnittet behandler grunnleggende sikkerhetsregler for arbeid med hekksaks.

Når du kommer ut for en situasjon som gjør deg usikker på fortsatt bruk, skal du rådføre deg med en ekspert. Henvend deg til din forhandler eller ditt serviceverksted. Unngå all bruk som du ikke føler deg kvalifisert til!



**ADVARSEL! Maskinen kan forårsake alvorlig personskade. Les sikkerhetsinstruksjonene nøye. Lær deg hvordan du skal bruke maskinen.**



**ADVARSEL! Klippende verktøy. Rør ikke verktøyet uten at motoren først er slått av.**

### Sikkerhetsinstruksjoner for omgivelsene

- Tillat aldri barn å bruke maskinen.
- Pass på omgivelsene og forviss deg om at det ikke er fare for at mennesker eller dyr kan komme i kontakt med skjæreutstyr.
- Påse at ingen kommer nærmere enn 15 m mens arbeidet pågår.
- La aldri noen annen bruke maskinen før du har forsikret deg om at de har forstått innholdet i bruksanvisningen.
- Arbeid aldri på en stige, skammel eller stå på noe annet som ikke er ordentlig sikret.



- Husk at brukeren er ansvarlig for ulykker eller farer som rammer andre mennesker eller deres eiendom.

### Sikkerhetsinstruksjoner under arbeidet



- Pass alltid på at du har en sikker og stødig arbeidsstilling.
- Forlat aldri maskinen uten tilsyn med motoren i gang.
- Bruk alltid begge hendene til å holde i maskinen. Hold maskinen foran kroppen.

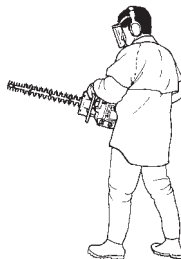

- Påse at ikke hender og føtter kommer til skjæreutstyret når motoren er i gang.



- Når motoren er slått av må du holde hender og føtter unna skjæreutstyret inntil det har stanset helt.
- Se opp for grenstumper som kan slynges i vei under klippingen.
- Klipp ikke for nær bakken. Steiner eller andre gjenstander kan bli slyngt av gårde.
- Undersøk klippeobjektet med henblikk på fremmedlegemer som strømledninger, insekter og dyr osv., eller gjenstander som kan skade skjæreutstyret, f.eks. metallgjenstander.
- Hvis du treffer en gjenstand eller det oppstår kraftige vibrasjoner, må maskinen stanses øyeblikkelig. Kople tennpluggkabelen fra tennpluggen. Kontroller at maskinen ikke er skadet. Reparer eventuelle skader.
- Hvis noe skulle sette seg fast i knivene under arbeidets gang, skal motoren stanses og stanse helt før knivene rengjøres. Kople tennpluggkabelen fra tennpluggen.

## ARBEIDSTEKNIKK

Hvis knivene setter seg fast, kan de løsnes ved å stikke kombinøkkelen inn i girhuset. Fjern smørepluggen, stikk kombinøkkelen inn i girkassen, og dreii den frem og tilbake.

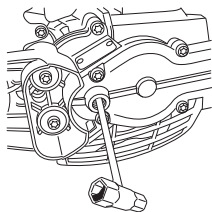

### Sikkerhetsinstruksjoner etter arbeidets slutt



- Transportbeskyttelsen skal alltid settes på skjæreutstyret når maskinen ikke brukes.
- Før rengjøring, reparasjon eller inspeksjon skal du kontrollere at skjæreutstyret har stanset. Kople tennpluggkabelen fra tennpluggen.
- Bruk alltid solide hansker ved reparasjon av skjæreutstyret. Det er svært skarpt, og det kan svært lett oppstå kuttskader.



- Oppbevar maskinen utilgjengelig for barn.
- Bruk bare originalreservedeler ved reparasjon.

### Grunnleggende arbeidsteknikk

- Arbeid med pendelliknende bevegelser nedenfra og opp ved klipping av sider.
- Tilpass gassreguleringen etter belastningen.
- Ved klipping av en hekk skal motoren alltid være vendt bort fra hekken.
- Hold maskinen så nær kroppen som mulig for å oppnå best mulig balanse.

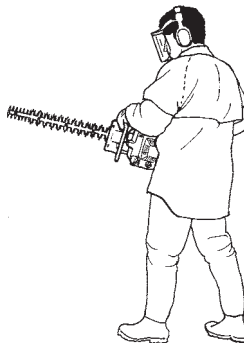

- Pass på at tuppen ikke kommer ned i bakken.
- Forsøk ikke å legge ekstra kraft i arbeidet, men la det gå i en jevn fart slik at hekken klippes jevnt.

### 122HD60

Hekksaksens bakre håndtak kan justeres i fem stillinger ved å trekk ut låsehaken. Se figur. Motoren på hekksaksen må være stoppet eller gå på tomgang når håndtaket justeres.

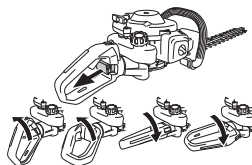

- Under arbeidet skal håndtaket alltid vende opp, uansett hvordan hekksaksen rettes.

## VEDLIKEHOLD

### Forgasser

#### Justering av tomgangsturtall

Før det gjennomføres noen justeringer, sørg for at luftfilteret er rent og at luftfilterlokket sitter på. Pass på at startgasstilling er utkoplet.

Juster tomgangsturtallet med tomgangsskruen T, hvis omjustering blir nødvendig. Drei først T-skruen med urviseren til skjæreutstyret begynner å bevege seg. Drei deretter skruen mot urviseren til skjæreutstyret stanser. Tomgangsturtallet er riktig justert når motoren går jevnt i alle stillinger. Tomgangsturtallet skal også være godt under hastigheten der skjæreutstyret begynner å bevege seg.

**Anbefalt tomgangsturtall:** Se kapitlet Tekniske data.

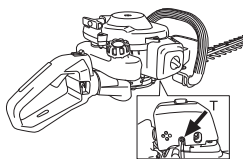

**ADVARSEL!** Hvis tomgangsturtallet ikke kan justeres slik at skjæreutstyret står stille, kontakt din forhandler/ serviceverksted. Bruk ikke maskinen før den er korrekt innstilt eller reparert.

### Lyddemper



**OBS!** Enkelte lyddempere er utstyrt med katalysator. Se kapitlet Tekniske data for å få greie på om din maskin har katalysator.

Lyddempere er utformet for å dempe lydnivået og for å lede avgassene bort fra brukeren. Avgassene er varme og kan inneholde gnister som kan forårsake brann hvis gassene rettes mot et tørt og brennbart materiale.

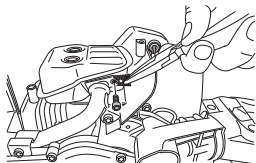

Noen lyddempere er utstyrt med et spesielt gnistfangernett. Hvis maskinen er utstyrt med denne typen lyddemper, må nettingen rengjøres. Dette gjøres enklest med en stålborste.

På lyddempere uten katalysator skal nettingen rengjøres eller skiftes ukentlig ved behov. **Hvis nettingen blir skadet, må den skiftes.** Hvis nettingen ofte blir tettet til, kan det være et tegn på at forgasseren er feiljustert, eller at det er blandet for mye olje i bensinen.

På lyddempere som er utstyrt med katalysator må nettingen kontrolleres og skiftes månedlig ved behov. **Hvis nettingen blir skadet, må den skiftes.** Hvis nettet ofte er tettet igjen, kan dette være et tegn på at katalysatorens funksjon er nedsatt. Kontakt din forhandler for kontroll. Maskinen overoppheves hvis nettet er tett, med skader på sylinder og stempel som følge.

**OBS!** Bruk aldri maskinen med en lyddemper som er i dårlig stand.



**ADVARSEL!** Katalysatorlyddempere blir meget varm både under bruk og etter stopp. Dette gjelder også tomgangskjøring. Berøring kan gi brannskader på huden. Vær oppmerksom på brannfaren!

### Kjølesystem

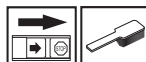

For å oppnå lavest mulig driftstemperatur er maskinen utstyrt med et kjølesystem.

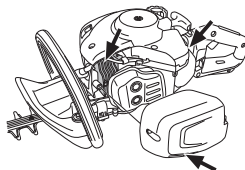

Kjølesystemet består av:

- 1 Kjøleflenser på sylindere.
- 2 Sylinderdeksel (leder kjøleluften mot sylindere).
- 3 Luftinntak gjennom veivhuset (innenfor tanken).

Rengjør kjølesystemet med en børste en gang i uken, ved vanskelige forhold oftere. Et tilsmusset eller tett kjølesystem fører til at maskinen overoppheves, noe som forårsaker skader på sylinder og stempel.

### Tennplugg



Tennpluggens stand påvirkes av:

- Feil innstilt forgasser.
- En feilaktig oljeblanding i brenselet (for mye, eller feilaktig olje).
- Tilsmusset luftfilter.

Disse faktorene gir belegg på tennpluggenes elektroder og kan forårsake driftsforstyrrelser og startvansker.

## VEDLIKEHOLD

Hvis maskinens effekt er for lav, maskinen er vanskelig å starte eller tomgangen er urolig: kontroller alltid tennpluggen først før andre tiltak iverksettes. Hvis tennpluggen har mye belegg, rengjøres den, og kontroller samtidig at elektrodeavstanden er 0,5 mm. Tennpluggen bør skiftes etter omtrent en måneds drift eller om nødvendig tidligere.

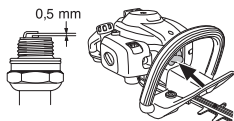

**OBS!** Bruk alltid anbefalt type tennplugg! Feil tennplugg kan ødelegge stempel/sylinder. Påse at tennpluggen har såkalt radiostøyfilter.

### Luftfilter



Luftfilteret må rengjøres regelmessig for støv og smuss for å unngå:

- Forgasserforstyrrelser
- Startproblemer
- Dårligere effekt
- Unødvendig slitasje på motorens deler.
- Unormalt høyt brennstofforbruk.

Rengjør luftfilteret etter 25 timers drift, oftere hvis maskinen brukes under forhold med usedvanlig mye støv.



### Rengjøring av luftfilteret

Demonter luftfilterdekslet og ta ut filteret. Vask det rent i varmt såpevann. La filteret tørke, og påfør deretter olje som beskrevet i instruksjonene.

Et filter som har vært mye brukt kan aldri bli fullstendig rent. Derfor må det skiftes med jevne mellomrom. **Et skadet luftfilter må alltid skiftes.**

### Smøring av luftfilter



Bruk alltid HUSQVARNA filterolje, art. nr. 531 00 92-48. Filteroljen inneholder løsemiddel for at den skal være lett å fordele i filteret. Unngå derfor hudkontakt.

Legg filteret i en plastpose og hell på filteroljen. Kryst plastposen lett slik at oljen fordeles. Klem ut filteret i plastposen og hell ut overskuddsoljen før filteret monteres på maskinen. Bruk aldri vanlig motorolje. Denne synker ganske fort ned gjennom filteret og legger seg på bunnen.



### Gir



Girhuset har en plugg for påfylling av smøremiddel. Bruk fettslangen til å fylle på fett, og gjenta hver 25. time. Bruk Husqvarnas spesialfett.

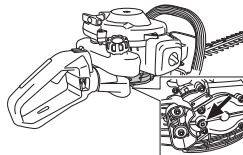

**OBS!** Giret skal ikke fylles helt med fett. Fettet ekspanderer av varmen som oppstår når maskinen kjøres. Hvis girkassen er helt fylt med fett, er det risiko for ødelagte tetninger og fettlekkasje.

Smøremiddelet i girhuset trenger normalt ikke fornyes bortsett fra ved eventuelle reparasjoner.

### Klippeaggregat

Kontroller at skruene på skjæreutstyret er riktig monteret. Trekk dem til med et moment på 7-10 Nm.

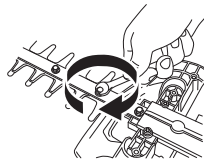

## VEDLIKEHOLD

### Rengjøring og smøring



Rengjør knivene for kvæe og plantesaft med rengjøringsmiddel 531 00 75-13 (UL22) før og etter hver gangs bruk.

Kontroller at knivbladene ikke er skadet eller deformerte. Fil bort eventuelle ujevnheter.

Kontroller at knivene beveger seg fritt. Fjern smørepluggen fra girhuset, stikk inn kombinøkkelen og dreii den frem og tilbake.

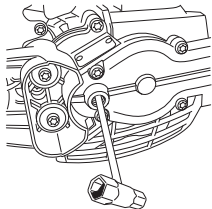

Smør knivbjelkene med spesialsmeøremiddel, art.nr. 531 00 75-12 (UL 21) før lengre tids oppbevaring.

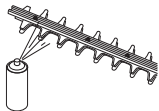



## VEDLIKEHOLD

### Vedlikeholdsskjema

Under følger en liste over det vedlikehold som skal utføres på maskinen. De fleste av punktene er beskrevet i avsnittet Vedlikehold. Brukeren må kun utføre det vedlikeholds- og servicearbeidet som beskrives i denne bruksanvisningen. Mer omfattende inngrep skal utføres av et autorisert serviceverksted.

Vedlikehold	Før hver gangs bruk:	Etter 40 timers drift	Etter 100 timers drift
Rengjør maskinen utvendig.	Hver gang maskinen har vært brukt		
Kontroller at gassregulatorspærren og gassregulatoren fungerer sikkert.	X		
For å redusere brannrisikoen, må lyddemperen, avgassrøret og motoren rengjøres for smuss, løv, overflødig smøremiddel m.m.	X		
Kontroller at stoppbryteren fungerer.	X		
Kontroller at knivene ikke beveger seg på tomgang.	X		
Kontroller at knivene er uskadd og ikke har noen sprekker eller andre skader. Skift om nødvendig knivene.	X		
Kontroller knivbeskyttelsen med henblikk på skader og sprekkdannelse. Skift knivene hvis knivbeskyttelsen er bøyd eller skadet.	X		
Skift skjæreenheten hvis den er bøyd eller skadet.	X		
Kontroller at håndbeskyttelsen ikke er skadet. Beskyttelse som er skadet skal skiftes ut.	X		
Kontroller at skruer og mutre er trukket til.	X		
Kontroller at det ikke er noen brennstoffekkasje fra motor, tank eller brennstoffledninger.	X		
Rengjør maskinens kjølesystem.	X		
Rengjør luftfilteret og sett det inn med olje. Rengjør oftere hvis det er mye støv i omgivelsene.	(25 tim).		
Kontroller startapparat med snor.		X	
Kontroller at vibrasjonsisolatorene ikke er skadet.		X	
Rengjør tennpluggen utvendig. Ta den ut og kontroller elektrodeavstanden. Juster avstanden til 0,5 mm, eller skift tennplugg. Påse at tennpluggen har såkalt radiostøyfilter.		X	
Rengjør forgasseren utvendig og området rundt denne.		X	
Fyll girkassen med fett. Dette bør utføres etter ca. hver 25. arbeidstime.		X	
Kontroller at skruene som holder knivene sammen er trukket riktig til.		X	
Kontroller og rengjør eventuelt lyddemperens gnistfangernett (gjelder kun lyddemper med katalysator).		X	
Rengjør brennstoftanken innvendig.			X
Kontroller om det er smuss på innsiden av drivstoffilteret, og om drivstoffslangen har sprekker eller andre feil. Skift om nødvendig.			X
Kontroller alle kabler og forbindelser.			X
Kontroller kopling, koplingsfjærer og koplingstrimmel for slitasje. Skift om nødvendig hos autorisert serviceverksted.			X
Skift tennplugg. Påse at tennpluggen har såkalt radiostøyfilter.			X

## TEKNISKE DATA

### Tekniske data

Tekniske data	122HD45	122HD60
<b>Motor</b>		
Sylindervolum, cm <sup>3</sup> :	21,7	21,7
Sylinderdiameter, mm	32	32
Slaglengde, mm	27	27
Tomgangsturtall, o/min	2900	2900
Anbefalt maks. ruseturtall, o/min	9000	9000
Maks. motoreffekt ifølge ISO 8893, kW/ o/min	0,6/7800	0,6/7800
Katalysatorlyddemper	Ja	Ja
Turtallsregulert tenningsystem	Ja	Ja
<b>Tenningsystem</b>		
Tennplugg	HQT-4 672201	HQT-4 672201
Elektrodeavstand, mm	0,5	0,5
<b>Brennstoff-/smøresystem</b>		
Volum bensintank, liter	0,3	0,3
<b>Vekt</b>		
Vekt, uten brennstoff, kg	4,7	4,9
<b>Støyutslipp</b>		
(se anm. 1)		
Lydeffektnivå, mål dB(A)	100	100
Lydeffektnivå, garantert L <sub>WA</sub> dB(A)	101	101
<b>Ljudnivåer</b>		
(se anm. 2)		
Ekvivalent lydtrykksnivå ved brukerens øre, målt etter EN ISO 10517, dB(A):	93	94
<b>Vibrasjonsnivåer</b>		
(se anm. 3)		
Ekvivalente vibrasjonsnivåer (a <sub>h<sub>v</sub>,eq</sub> ) i håndtak, målt i henhold til EN ISO 10517, m/s <sup>2</sup>		
Fremre/bakre håndtak:	2,9/4,9	4,1/3,6
<b>Kniver</b>		
Type	Dobbeltssidig	Dobbeltssidig
Lengde, mm	450	590
Knivfart, klipp/min	4050	4050

Anm.1: Utslipp av støy til omgivelsene målt som lydeffekt (L<sub>WA</sub>) ifølge EF-direktiv 2000/14/EC. Rapporterte lydeffektnivåer for maskinen er målt med det originale skjæreutstyret som gir høyest nivå. Forskjellen mellom garantert og målt lydeffekt er at garantert lydeffekt også omfatter spredning i måleresultatet og variasjoner mellom forskjellige maskiner av samme modell, i henhold til direktivet 2000/14/EC.

Merknad 2: Rapporterte data for ekvivalent lydtrykksnivå for maskinen har en typisk statistisk spredning (standard avvik) på 1 dB (A).

Merknad 3: Rapporterte data for ekvivalent vibrasjonsnivå har en typisk statistisk spredning (standard avvik) på 1 m/s<sup>2</sup>.

---

## TEKNISKE DATA

---

### EF-erklæring om samsvar (Gjelder kun Europa)

**Husqvarna AB**, SE-561 82 Huskvarna, Sverige, tlf. +46-36-146500, forsikrer hermed at hekksaksene **Husqvarna 122HD45 og 122HD60** fra 2011 års serienummer og fremover (året oppgis i klartekst på typeskiltet pluss et etterfølgende serienummer), tilsvarer forskriftene i RÅDSDIREKTIV:

- fra 17. mai 2006, "angående maskiner" **2006/42/EC**

- av 26. februar 2014 "angående elektromagnetisk kompatibilitet" **2014/30/EU**.

- av 8. mai 2000 "angående utslipp av støy til omgivelsene" **2000/14/EC**. Vurdering av overensstemmelse utført i henhold til Vedlegg V.

For informasjon angående støytuetslippene, se kapitlet Tekniske data. Følgende standarder er blitt tillempet: **EN ISO 12100-2:2009, CISPR 12:2007, EN ISO 10517:2009**

SMP Svensk Maskinprovning AB, Fyrisborgsgatan 3, SE-754 50 Uppsala, Sverige, har utført frivillig typekontroll for Husqvarna AB. Sertifikatene har nummer: **SEC/10/2280** - 122HD45, **SEC/10/2280** - 122HD60

Huskvarna, 1. desember 2010



Per Gustafsson, Utviklingssjef (Autorisert representant for Husqvarna AB og ansvarlig for teknisk dokumentasjon.)

# KAJ POMENIJO SIMBOLI

## Simboli

OPOZORILO! Z nepravilno ali malomarno uporabo se lahko obrezovalnik žive meje pretvori v nevarno orodje, ki lahko povzroči resne ali celo smrtne poškodbe. Zelo pomembno je, da preberete in razumete vsebino teh navodil.

Natančno preberite navodila za uporabo in se prepričajte, da ste jih razumeli, predno začnete z uporabo stroja.

Pri delu vedno uporabljajte:

- Atestirane zaščitne slušalke
- Atestirana zaščita oči

Izdelek je v skladu z veljavnimi CE predpisi.

Vedno uporabljajte atestirane zaščitne rokavice.

Uporabite vzdržljive škornje ali cevlje, ki ne drsijo.

Emisija hrupa v okolico v skladu z direktivo Evropske skupnosti. Emisija stroja je podana v poglavju Tehnični podatki in na nalepki.

Začetna navodila Glejte navodila v poglavju Vžig in izklop.



Motor ustavite tako, da premaknete stikalo za zaustavitev v položaj stop. POZOR! Stikalo za zaustavitev se samodejno vrne v začetni položaj. Da preprečite nenamerni zagon morate pri sestavljanju, preverjanju in/ali vzdrževanju pokrivalo za svečko odstraniti iz svečke.



Vedno uporabljajte atestirane zaščitne rokavice.



Stroj je potrebno redno čistiti.



Pregled s prostim očesom.



Obvezna uporaba zaščitnih očal ali vezirja.



Ostali simboli in oznake na stroju se nanašajo na specifične zahteve za certifikacijo, ki veljajo na nekaterih tržiščih.

## Vsebina

### KAJ POMENIJO SIMBOLI

Simboli ..... 452

### VSEBINA

Vsebina ..... 453

Pred vžigom bodite pozorni na naslednje: ..... 453

### UVOD

Spoštovani kupec! ..... 454

### KAJ JE KAJ?

Kaj je kaj? ..... 455

### SPLOŠNA NAVODILA ZA VAMOST

Pomembno ..... 456

Osebna zaščitna oprema ..... 456

Varnostna oprema stroja ..... 457

### RAVNANJE Z GORIVOM

Varna uporaba goriva ..... 460

Pogonsko gorivo ..... 460

Točenje goriva ..... 461

### VŽIG IN IZKLOP

Pregled pred vžigom ..... 462

Vžig in izklop ..... 462

### DELOVNA TEHNIKA

Splošna navodila za delo ..... 464

### VZDRŽEVANJE

Uplinjač ..... 466

Dušilec ..... 466

Hladilni sistem ..... 466

Svečka ..... 466

Zračni filter ..... 467

Ohišje orodja ..... 467

Rezalna enota ..... 467

Čiščenje in mazanje ..... 467

Urn timer vzdrževanja ..... 468

### TEHNIČNI PODATKI

Tehnični podatki ..... 469

EU-zagotovilo o ujemanju ..... 470

## Pred vžigom bodite pozorni na naslednje:

Natančno preberite navodila za uporabo.



**OPOZORILO!** Dolgotrajna izpostavljenost hrupu lahko povzroči trajne okvare sluha. Zato vedno nosite odobreno zaščitno opremo za ušesa.



**OPOZORILO!** Brez predhodnega dovoljenja proizvajalca ne smete nikoli spreminjati prvotne izvedbe stroja. Vedno uporabljajte izključno originalne dele. Spremembe brez pooblastila in/ali neoriginalni deli lahko povzročijo resne poškodbe ali smrt uporabnika in drugih.



**OPOZORILO!** Z nepravilno ali malomarno uporabo se lahko obrezovalnik žive meje pretvori v nevarno orodje, ki lahko povzroči resne ali celo smrtne poškodbe. Zelo pomembno je, da preberete in razumete vsebino teh navodil.

### Spoštovani kupec!

Čestitamo Vam, ker ste izbrali Husqvarna-izdelek! Husqvarna ima zgodovinski izvor že v letu 1689, ko je kralj Karl XI dal postaviti tovarno na bregu reke Huskvarna, kjer so izdelovali muškete. Izbor mesta ob reki Huskvarna je bil logičen, saj je reka ustvarjala vodno silo, kar pomeni, da je dajala vodno energijo. V obdobju več kot 300 let, od kar obstaja tovarna Husqvarna, je bilo izdelano neskončno veliko število različnih izdelkov; vse od štedilnikov na drva do modernih gospodinjstkih strojev, šivalnih strojev, koles, motornih koles itd. Leta 1956 je bila lansirana prva motorna kosilnica, ki ji je leta 1959 sledila prva motorna žaga in na tem področju deluje Husqvarna še danes.

Husqvarna je danes eden od vodilnih svetovnih proizvajalcev izdelkov za delo v gozdu in na vrtu, kakovost in učinkovitost izdelkov pa imajo prvo prioriteto. Tržna ideja je razvoj, izdelava in trženje izdelkov na motorni pogon, namenjenih delu v gozdu in na vrtu ter izdelkov za gradbeno in strojno industrijo. Cilj Husqvarne je tudi, da je vodilna na področju ergonomije, prilagojenosti uporabniku, varnosti in varstvu okolja, zaradi česar smo uvedli dolgo vrsto fines z namenom, da izboljšamo izdelke prav na teh področjih.

Prepričani smo, da boste z zadovoljstvom cenili kakovost in učinkovitost našega izdelka mnogo prihodnjih let. Nakup enega od naših izdelkov vam daje dostop do profesionalne pomoči kar se tiče popravil in servisa, če bi se vseeno kaj pripetilo. Če prodajalna, kjer ste stroj kupili, ni ena od naših pooblaščenih prodajaln, vprašajte, kje je najbližja pooblaščen delavnica.

Upamo, da boste zadovoljni z Vašim strojem in da bo stroj Vaš spremljevalec mnogo prihodnjih let. Pomnite, da so ta navodila za uporabo vrednostni papir. Če boste sledili vsebini navodil (uporaba, servis, vzdrževanje itd.), boste pomembno podaljšali življenjsko dobo stroja, kakor tudi ceno rabljenega stroja. Če boste stroj prodali, poskrbite, da bo novi lastnik dobil pripadajoča navodila za uporabo.

Zahvaljujemo se Vam, da uporabljate Husqvarna izdelek.

Husqvarna AB nenehno razvija in izpopolnjuje svoje izdelke in si zato pridržuje pravico sprememb v, na primer, obliki in izgledu brez predhodnega opozorila.

## KAJ JE KAJ?

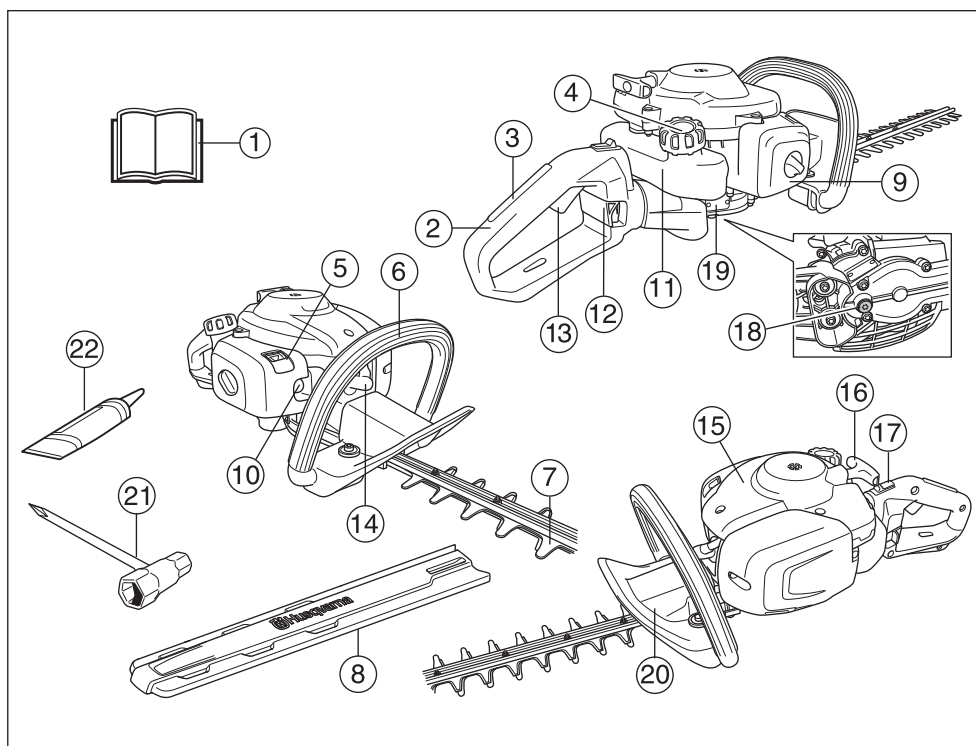

### Kaj je kaj?

- |                            |  |
|----------------------------|--|
| 1 Navodila za uporabo      | 12 Varovalo na ročaju 122HD60                        |
| 2 Ročaj                    | 13 Uravnavanje plina                                 |
| 3 Zapora plinske ročice    | 14 Pokrivalo za svečko in svečka.                    |
| 4 pokrov rezervoarja       | 15 Ohišje cilindra                                   |
| 5 Uravnavanje čoka         | 16 Startna ročica                                    |
| 6 Sprednji ročaj           | 17 Izklopno stikalo                                  |
| 7 Rezilo in ščitnik rezila | 18 Pokrovček odprtine za polnjenje maziva, menjalnik |
| 8 Ščitnik za prevoz        | 19 Ohišje orodja                                     |
| 9 Pokrov zračnega filtra   | 20 Varovalo za roko                                  |
| 10 Črpalka za gorivo       | 21 Kombinirani ključ                                 |
| 11 Posoda za gorivo        | 22 Tuba z mastjo                                     |

# SPLOŠNA NAVODILA ZA VAMOST

## Pomembno

### POMEMBNO!

Naprava je narejena za obrezovanje vej in protja.

Ne uporabljajte stroja, ki je bil kakorkoli predelan in ni več v skladu z originalno izvedbo.

Stroja ne uporabljajte, če ste utrujeni, če ste pili alkohol ali če jemljete zdravila, ki vplivajo na vid, presojo ali telesno koordinacijo.

Pri delu vedno uporabljajte osebno zaščitno opremo. Glejte navodila v poglavju Oseba zaščitna oprema.

Stroja nikoli ne uporabljajte v težkih vremenskih pogojih, kot so na primer hud mraz, velika vročina in/ali visoka relativna vlaga.

Ne uporabljajte stroja, ki ne deluje pravilno. Sledite navodilom za pregled, vzdrževanje in servis v skladu z napotki v teh navodilih. Nekatere vrste vzdrževalnih del in popravil lahko opravi samo za to usposobljeno strokovno osebje. Glejte navodila v poglavju Vzdrževanje.

Pred začetkom morajo biti nameščeni vsi pokrovi in varovala. Da bi se izognili nevarnosti električnega udara se prepričajte, da sta pokrivalo za svečko in vžig nepoškodovana.



**OPOZORILO! Stroj med delovanjem proizvaja elektromagnetno polje. To polje lahko v nekaterih pogojih interferira z aktivnimi ali pasivnimi medicinskimi vsadki. Da bi zmanjšali nevarnost resne ali smrtne poškodbe, priporočamo, da se osebe z medicinskimi vsadki pred uporabo stroja posvetujejo s svojim zdravnikom in s proizvajalcem vsadka.**



**OPOZORILO! Delujoči stroj v zaprtem ali slabo prezračevanem prostoru lahko povzroči smrt zaradi zadušitve ali zastrupitve z ogljikovim monoksidom.**



**OPOZORILO! Nikoli ne dovolite otrokom, da uporabljajo napravo ali, da so v njeni bližini. Ker je naprava opremljena z vzmetnim stikalom za izklop jo lahko že z majhno hitrostjo in silo vključite, kar pomeni, da lahko tudi majhni otroci v določenih okoliščinah zaženejo napravo. To lahko pomeni tveganje resne osebne poškodbe. Zaradi tega odstranite pokrivalo za svečko, ko naprave ne morete natančno nadzorovati.**



**OPOZORILO! Pokvarjena rezila lahko povečajo nevarnost nesreč.**

## Osebna zaščitna oprema

### POMEMBNO!

Z nepravilno ali malomarno uporabo se lahko obrezovalnik žive meje pretvori v nevarno orodje, ki lahko povzroči resne ali celo smrtne poškodbe. Zelo pomembno je, da preberete in razumete vsebino teh navodil.

Ob vsaki uporabi stroja uporabljajte vedno atestirano osebno zaščitno opremo. Osebna zaščitna oprema ne izključuje nevarnosti poškodb, vendar pa v primeru nesreče omili posledice. Pri izbiri zaščitne opreme se posvetujte z vašim trgovcem.



**OPOZORILO! Bodite vedno pozorni na svarilne znake in klice, kadar uporabljate zaščitne slušalke. Zaščitne slušalke vedno snemite takoj, ko ste ustavili motor.**

### ZAŠČITNE SLUŠALKE

Uporabljajte zaščitne slušalke, ki učinkovito dušijo zvok.



### ZAŠČITA OČI

Vedno uporabljajte atestirano zaščito oči. Tudi če uporabljate vezir, morate vedno uporabljati tudi atestirana zaščitna očala. Atestirana očala so tista očala, ki izpolnjujejo standard ANSI Z87.1 za ZDA ali pa EN 166 za dežele EU.



### ROKAVICE

Uporabljajte rokavice, kadar je potrebno, na primer pri montiranju rezilnih priključkov.



### ŠKORNJI

Uporabite vzdržljive škornje ali cevle, ki ne drsijo.





# SPLOŠNA NAVODILA ZA VAMOST

## OBLEKA

Uporabljajte obleko iz odpornega materiala; izogibajte se širokih oblačil, ki se zatikajo v podrast in vejevje. Vedno delajte v trpežnih dolgh hlačah. Ne nosite nakita, kratkih hlač ali sandalov in nikoli ne delajte bosí. Poskrbite, da vam lasje ne padajo preko ramen.

## PRVA POMOČ

Pri delu imejte vedno pri sebi pribor za prvo pomoč.



## Varnostna oprema stroja

To poglavje opisuje varnostne detajle stroja, način njihovega delovanja ter kako jih pregledujemo in vzdržujemo, tako da bodo v stanju, ki zagotavlja varnost pri delu. V poglavju Kaj je kaj? navajamo, kje so ti detajli na vašem stroju.

Opustitev pravilnega vzdrževanja stroja in nestrokovno servisiranje/popravila lahko skrajšajo življenjsko dobo stroja in povečajo nevarnost nesreč. Dodatne informacije lahko dobite v najbližji servisni delavnici.

### POMEMBNO!

Servis in popravilo stroja zahtevata posebno strokovno usposobljenost. To velja še zlasti za varnostno opremo stroja. Če pri spodaj opisanem pregledu ugotovite, da katerikoli del stroja ne deluje tako, kot je opisano spodaj, se nemudoma obrnite na pooblaščen servisno delavnico. Pri nakupu vseh naših izdelkov vam jamčimo dostop do strokovnih popravil in servisa. Če stroja niste kupili v kateri od naših pooblaščenih servisnih prodajal, vprašajte prodajalca, kje je najbližja pooblaščen servisna delavnica.



**OPOZORILO! Nikoli ne uporabljajte stroja s poškodovano varnostno opremo. Varnostno opremo stroja pregledujte in vzdržujte natančno v skladu z navodili, ki so podana v tem poglavju. Če stroj ob pregledu ne izpolnjuje vseh opisanih pogojev, ga nemudoma prepusite v po**

## Zapora plina

Zapora plina (A) je konstruirana tako, da preprečuje nehoten vklop uravnavevanja plina. Ko stisnemo zaporo (A) k ročaju (=ko držimo za ročaj), sprostimo uravnavevanje plina B. Ko izpustimo ročaj, se uravnavevanje plina in zapora plina vrmeta v svojo prvotno lego. Njuno gibanje uravnava med seboj neodvisni povratni vzmeti. Ta sistem zagotavlja, da se uravnavevanje plina avtomatično prestavi v prosti tek.

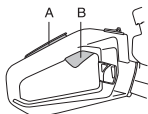

Prepričajte se, da je ročica za uravnavevanje plina v prostem teku, kadar je v svojem izhodiščnem položaju.

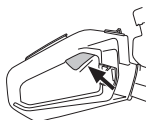

Stisnite zaporo plina in se prepričajte, da se povrne v svoj prvotni položaj, ko jo izpustite.

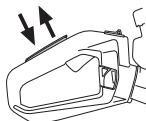

Preverite, če se ročica za plin in zapora plina premikata neovirano in ali njuni povratni vzmeti delujeta pravilno.

Glej navodila pod naslovom Zaganjanje. Zaženite obrezovalnik žive meje in dodajte plin do konca. Sprostite dušilko in preverite ali se rezilo ustavi in miruje. Če se rezilo premika, ko je dušilka v prostem teku potem je potrebno nastaviti prosti tek uplinjača. Glej navodila pod naslovom Vzdrževanje.

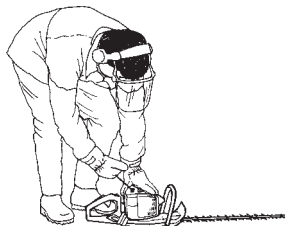

## Izklopno stikalo

Izklopno stikalo uporabljamo za izklop motorja.

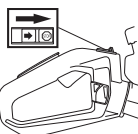

Vžgite motor in preverite, če se ustavi, ko izklopno stikalo potisnete v položaj STOP. Stikalo za zaustavitev se samodejno vrne v začetni položaj. Da preprečite nenamerni zagon morate pri sestavljanju, preverjanju in/ali vzdrževanju pokrivalo za svečko odstraniti iz svečke.

# SPLOŠNA NAVODILA ZA VAMOST

## Varovalo za roko



Varovalo za roko preprečuje, da bi roke prišle v stik s premikajočimi se rezili; na primer, če uporabnik zgubi oprijem na sprednjem ročaju.

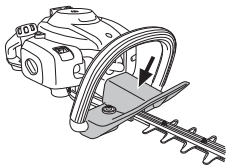

Preverite ali je varovalo za roko pravilno nameščeno.

Preverite ali je varovalo za roko nepoškodovano.

## Sistem dušenja tresljajev



Vaš stroj je opremljen s sistemom dušenja vibracij, ki je zasnovan tako, da tresljaje ublaži na najmanjšo možno stopnjo in vam s tem olajša delo.

Sistem za dušenje vibracij ublaži tresljaje, ki se z motorja in verige prenašajo na ročaja stroja.

Ohišje motorja, vključno z rezili, je na ročaj pritrjeno s štirimi gumijastimi pušami.

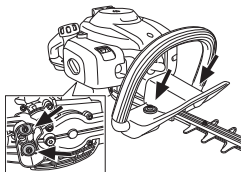

Redno preverjajte stanje elementov za dušenje vibracij. Bodite pozorni na morebitne razpoke in druge deformacije. Prepričajte se, če so dušilni elementi celi in dobro pritrjeni.



**OPOZORILO!** Pri ljudeh, ki imajo težave s krvnim obtokom, lahko pretirana izpostavljenost tresljajem povzroči poškodbe ožilja ali živčevja. Če opazite znamenja pretirane izpostavljenosti tresljajem, se posvetujte z zdravnikom. Takšna znamenja so: odrevenelost udov, izguba občutka za dotik, "ščemenje", "zbadanje", bolečina, oslabelost, ter spremembe v barvi ali na površini kože. Običajno se pojavijo v prstih, na rokah ali na zapestjih. Nevarnost sprememb je večja ob delu pri nizkih temperaturah.

## Dušilec



Dušilec je zasnovan tako, da zmanjšuje hrup na najmanjšo možno mero in istočasno odvaja izpušne pline v smeri od uporabnika. Dušilec, opremljen s katalizatorjem, zmanjšuje tudi količino škodljivih snovi v izpušnih plinih.



V deželah z vročim in suhim podnebjem je velika nevarnost požarov. Nekateri dušilci na naših strojih so zato opremljeni z mrežico za lovljenje isker. Preverite, če je vaš stroj opremljen s takšno mrežico.



Da bo delovanje dušilca brezhibno, je zelo pomembno, da upošteвате navodila o pregledu, vzdrževanju in servisu.

Nikoli ne uporabljajte stroja s pokvarjenim dušilcem.



Redno preverjajte, če je dušilec dobro pritrjen na stroj.



Če je dušilec na vašem stroju opremljen z mrežastim lovilcem isker, morate mrežico redno čistiti. Zamašena mrežica povzroča pregrevanje motorja, kar lahko vodi do resnih okvar motorja.

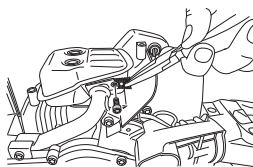

**OPOZORILO!** Dušilec, opremljen s katalizatorjem, je med uporabo in tudi po njej zelo vroč. To velja tudi, kadar je motor v prostem teku. Ob stiku z njim se lahko opečete. Mislite tudi na nevarnost požarov!

# SPLOŠNA NAVODILA ZA VAMOST



**OPOZORILO!** Notranjost dušilca vsebuje snovi, ki so lahko rakotvorne. Če je dušilec poškodovan, se izogibajte stiku z njegovimi deli.



**OPOZORILO!** Mislite na: Izpušni plini so vroči in lahko vsebujejo iskre, ki lahko povzročijo požar. Zato stroja nikoli ne vžigajte v zaprtih prostorih ali v bližini vnetljivih snovi!

## Rezilo in ščitnik rezila



Zunanji deli rezil (1) so oblikovani kot ščitniki rezila. Namen ščitnika rezila je varovanje delov telesa pred stikom z rezili.

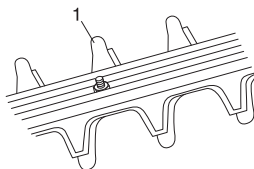

Preverite, da varovalo za rezilo ni poškodovano ali izkrivljeno. Če je rezalna enota ukrivljena ali poškodovana, jo zamenjajte.

## Ohišje orodja

Po uporabi naprave se ohišje orodja segreje. Da bi se izognili opeklinam se ne dotikajte ohišja naprave.

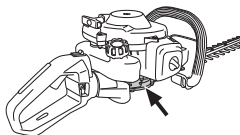

## Varna uporaba goriva

Nikoli ne vžigajte stroja:

- 1 Gorivo ste polili po orodju. Obrišite žago in počakajte, da ostanki goriva izhlapijo.
- 2 Če ste gorivo polili po sebi ali po vaši obleki, se preoblecite. Umijte tiste telesne dele, ki so bili v stiku z gorivom. Uporabljajte milo in vodo.
- 3 Če gorivo uhaja. Redno preverjajte tesnost pokrova posode za gorivo in dovode goriva.

## Prevoz in shranjevanje

- Pri prevozu in shranjevanju stroja in goriva se prepričajte, da morebitno puščanje goriva oziroma hlapi ne morejo priti v stik z iskro ali odprtim ognjem, na primer z iskrami, ki jih povzročajo električni stroji, elektromotorji, električna stikala/vtičnice ali peči za centralno kurjavo.
- Za shranjevanje in prevoz goriva uporabljajte le posebne, za ta namen prilagojene in atestirane posode.
- Če nameravate stroj shraniti za dalj časa, posodo za gorivo izpraznite. Vprašajte na najbližji bencinski črpalki, kaj storiti z gorivom.
- Preden stroj shranite za dalj časa, ga obvezno očistite in dajte na popoln servis.
- Transportni ščitnik rezilnega priključka mora biti vedno montiran, ko stroj prevažate ali shranite.
- Med transportom napravo zavarujte.



**OPOZORILO! Bodite previdni, kadar rokujete z gorivom. Mislite na nevarnost požara, eksplozije in poškodb pri vdihu.**

## Pogonsko gorivo

**POZOR!** Motorno žago poganja dvotaktni motor, zato je potrebno kot gorivo vedno uporabljati mešanico bencina in olja za dvotaktne motorje. Pomembno je, da vedno natančno izmerite količino olja, saj le tako dobite pravilno mešanico. Pri mešanju majhnih količin goriva lahko že majhna netočnost bistveno vpliva na kvaliteto mešanice.



**OPOZORILO! Gorivo in hlapi goriva so izredno lahko gorljivi in lahko povzročijo resne poškodbe, če jih vdihamo, ali pa če pridejo v stik s kožo. Pri rokovanju z gorivom bodite zato vedno zelo previdni in skrbite za dobro prezračevanje.**

## Bencin



**POZOR!** Zmeraj uporabite kakovostno mešanico bencina z najmanj 90 oktanov (RON). Če ima vaš stroj katalizator (glej poglavje Tehnični podatki), morate za mešanico uporabiti kakovosten neosvinčen bencin. Osvinčen bencin uniči katalizator.

Če je na voljo okolju prilagojen bencin, tako imenovani alkyl bencin, uporabljajte to vrsto bencina.



- Najnižja priporočljiva kakovost goriva je 90 oktanov (RON). Če motor poganja gorivo, ki ima manj kot 90 oktanov lahko pride do tako imenovanega udarjanja. S tem se poveča temperatura motorja in ga lahko resno poškoduje.
- Če pogosto delate pri visokih obratih, priporočamo bencin z višjo oktansko vrednostjo.

## Olje za dvotaktne motorje

- Za najboljše rezultate in učinek uporabljajte HUSQVARNA olje za dvotaktne motorje, ki je posebej narejeno za naše zračno hlajene, dvotaktne motorje.
- Nikoli ne uporabljajte dvotaktnega olja, ki je namenjeno za zunajkrmne motorje, hlajene z vodo, ki jim tudi pravijo zunajkrmno olje (imenovano TCW).
- Nikoli ne uporabljajte olja za štiritaktne motorje.
- Slaba kakovost olja ali preboga mešanica olja/benzina lahko ogrozi delovanje katalizatorja in zmanjša njegovo življenjsko dobo.
- Mešalno razmerje  
1:50 (2%) z HUSQVARNA dvotaktnim oljem.  
1:33 (3%) z olji, narejenimi za zračno hlajenje, dvotaktni motorji, klasificirani za JASO FB/ISO EGB.

Bencin, l	Olje za dvotaktne motorje, l	
	2% (1:50)	3% (1:33)
5	0,10	0,15
10	0,20	0,30
15	0,30	0,45
20	0,40	0,60

# RAVNaNJE Z GORIVOM

## Mešanje

- Mešanico bencina in olja vedno pripravljajte v čisti posodi, atestirani za gorivo.
- Vedno začnite tako, da v posodo najprej natočite polovico potrebne količine bencina. Nato dodajte celotno količino olja. Dobro premešajte (s tresenjem). Dodajte preostalo količino bencina.
- Predno vlijete mešanico v posodo za gorivo, jo (s tresenjem) temeljito premešajte.

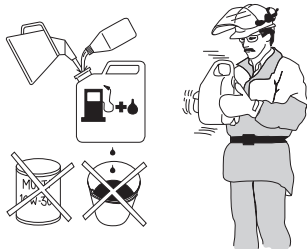

- Pripravite samo toliko mešanice, kolikor jo porabite v enem mesecu.
- Če stroja dalj časa ne boste uporabljali, izpraznite posodo za gorivo in jo očistite.



**OPOZORILO!** Dušilec katalizatorja je med uporabo in tudi po njej zelo vroč. To velja tudi, kadar je motor v prostem teku. Zavedajte se nevarnosti požara, še posebno, če delate v bližini lahko vnetljivih materialov in/ali hlapov.

## Točenje goriva



**OPOZORILO!** Naslednji varnostni ukrepi zmanjšujejo nevarnosti požara:

Pri rokovanju z gorivom ne kadite in ne imejte v bližini vročih predmetov.

Nikoli ne točite goriva, če je motor vžgan.

Gorivo dolivajte v dobro prezračenem prostoru. Goriva nikoli ne dolivajte v zaprtem prostoru.

Ugasnite motor in ga pustite nekaj minut hladiti, predno začnete z natakanjem.

Pokrovček posode za gorivo odvijte počasi, kajti v posodi je lahko nadpritisk.

Po končanem točenju goriva pokrovček trdno privijte.

Pred vžigom stroj vedno umaknite s kraja, na katerem ste ga polnili z gorivom, in proč od vira goriva.

- Uporabljajte posodo za gorivo, zaščiteno proti prenapoljenosti.
- Obrišite okolico posode za gorivo. Umazanija v posodi za gorivo povzroča motnje v delovanju.
- Poskrbite, da je gorivo temeljito premešano, predno ga natočite v posodo za gorivo.

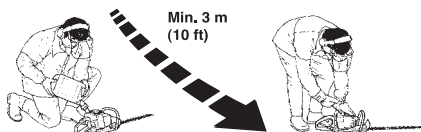

## Pregled pred vžigom



- Preverite delovno območje. Odstranite vse predmete, ki jih lahko izvrže.
- Preverite rezalno prilogo. Nikoli ne uporabljajte topih, počenih ali poškodovanih rezil.
- Preverite ali je naprava v dobrem delovnem stanju. Preverite ali so vsi vijaki in matice zatesnjeni.
- Prepričajte se, da je ohišje orodja pravilno zamaščeno. Glej navodila pod naslovom Ohišje orodja.
- Preverite ali se rezalni dodatek zmeraj ustavi, ko je naprava v prostem teku.
- Napravo uporabljajte samo za tiste namene, za katere je bila namenjena.
- Prepričajte se, da ročica in varnost deluje. Nikoli ne uporabljajte naprave z manjkajočimi deli ali naprave, ki je bila preurejena.
- Vsa ohišja morajo biti pravilno montirana in brez napak, predno začnete uporabljati stroj.

## Vžig in izklop



**OPOZORILO!** Pred vžigom mora biti celo ohišje menjalnika sestavljeno, sicer se lahko sklopka odvije in povzroči osebno poškodbo.

Pred zagonom premaknite napravo približno 3 metre vstran od prostora v katerem ste točili gorivo. Napravo postavite na trdo podlago. Pomnite, da se rezila lahko začnejo premikati, ko zaženete motor. Prepričajte se, da rezila ne morejo priti v stik z nobenim predmetom. Prepričajte se, da na delovnem območju ni nepooblaščenih oseb, saj obstaja nevarnost resne telesne poškodbe. Varnostna razdalja je 15 metrov.

## Hladen motor



Čok:

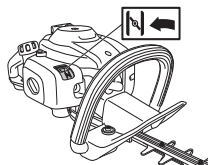

Ročico čoka premaknite v položaj za čok.



**Črpalka za gorivo:** Večkrat pritisnite diafragmo za zrak, dokler se v njej ne začne nabirati gorivo (približno 6 krat). Ni potrebno, da je diafragma v celoti napolnjena.

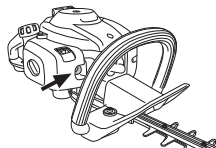

## Vžig



Telo stroja pritisnite k zemlji z levo roko (POZOR! Ne z nogo!). Primite vžigalno ročico in z desno roko vlecite vžigalno vrvico počasi tako dolgo, da začutite odpor (vžig začne "prijemati"), potem pa potegnite hitro in močno. **Vžigalne vrvice nikoli ne navijajte okoli zapestja.**



Takoj, ko se motor zaženete, porinite nadzor za hladni nadzor v izviren položaj in nadaljujte s poskušanjem dokler motor ne začne delovat.

**POZOR!** Če je ročica čoka potisnjena v prvotni položaj, motor deluje z večjo hitrostjo, v tako imenovanem položaju plina za

# VŽIG IN IZKLOP

zagon, rezila pa se premikajo. Položaj plina za zagon se sprostí z dušenjem, tako da uporabite vzvod plina.

**POZOR!** Vžigalne vrvice nikoli ne izvlecite do konca in tudi vžigalne ročice nikoli ne potisnite v skrajno lego. Takšno ravnanje lahko poškoduje stroj.

## Topel motor



Telo stroja pritisnite k zemlji z levo roko (POZOR! Ne z nogo!). Primite vžigalno ročico in z desno roko vlecite vžigalno vrstico počasi tako dolgo, da začutite odpor (vžig začne "prijemati"), potem pa potegnite hitro in močno. **Vžigalne vrvice nikoli ne navijajte okoli zapetja.**

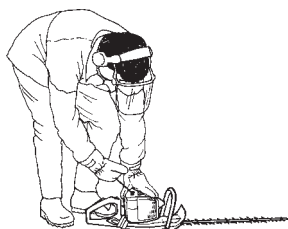

## Izklop

Motor ustavite tako, da premaknete stikalo za zaustavitev v položaj stop.

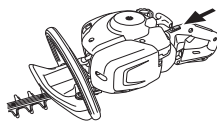

## POZOR!

Stikalo za zaustavitev se samodejno vrne v začetni položaj. Da preprečite nenamerni zagon morate pri sestavljanju, preverjanju in/ali vzdrževanju pokrivalo za svečko odstraniti iz svečke.

## Splošna navodila za delo

### POMEMBNO!

V tem razdelku so opisana osnovna varnostna navodila za delo z obrezovalnikom žive meje.

Če se vam zgodi, da dvomite, če je nadaljnja uporaba še primerna, se posvetujte s strokovnjakom. Povprašajte vašega trgovca ali servisno delavnico.

Izogibajte se uporabi, če se ne počutite dovolj usposobljeni.



**OPOZORILO! Naprava lahko povzroči resne telesne poškodbe. Pazljivo preberite varnostna navodila. Naučite se uporabljati napravo.**



**OPOZORILO! Orodje za obrezovanje. Na orodju najprej izključite motor in se ga šele nato dotaknite.**

## Varnostna navodila za okolico

- Nikoli ne pustite otrokom uporabljati naprave.
- Pred vžigom se prepričajte, da v bližini ni ljudi ali živali, ki bi jih med delom lahko ogrozili.
- Zagotovite, da se vam med delom nihče ne bo približal na več kot 15 m.
- Nikoli ne pustite uporabljati naprave nekomu, brez da se prepričate ali so razumeli vsebino navodil za uporabo.
- Nikoli ne delajte na lestvici, stolu ali drugem povišanem položaju, ki ni v celoti zavarovan.



- Bodite pozorni, da je uporabnik odgovoren za nesreče ali nevarnosti, ki jih povzročijo drugim ljudem ali njihovi lastnini.

## Varnostna navodila pri delu



- Zmeraj si zagotovite varen in stabilen delovni položaj.
- Nikoli ne pustite stroja brez nadzora pri delujočem motorju.
- Napravo vedno držite z obema rokama. Napravo držite pred telesom.

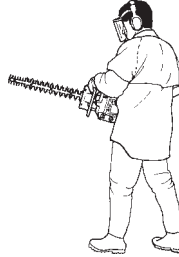

- Prepričajte se, da vaše roke ali noge ne pridejo v bližino rezalnega dodatka, ko je naprava zagnana.



- Ko ustavite motor držite roke in noge v stran od rezalnega dodatka dokler se naprava v celoti ne ustavi.
- Pazite na veje, ki jih lahko naprava izvrže tekom obrezovanja.
- Ne obrezujte preblizu tlom. Lahko se izvržejo kamni ali drugi predmeti.
- Preverite ali se na delovnem območju nahajajo kakšni predmeti kot so električni kabli, insekti in živali, itd. ali drugi predmeti, kot so različni kovinski predmeti, ki lahko poškodujejo rezalni dodatek.
- Napravo takoj ustavite, če zadenete kakšen predmet ali če pride do vibracij. Izključite HT kabel iz svečke. Preverite ali je naprava poškodovana. Popravite poškodbe.
- Če se med delom karkoli zagodi v rezilih, izključite napravo in počakajte dokler se v celoti ne ustavi. Šele nato očistite rezila. Izključite HT kabel iz svečke.



Če se rezila zablokirajo, jih lahko sprostite tako, da v ohišje menjalnika vstavite kombinirani ključ. Odstranite zamašek za mazivo, v menjalnik vstavite kombinirani ključ ter ga obračajte naprej in nazaj.

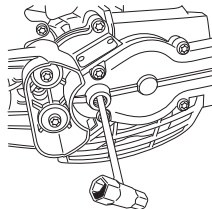

## Varnostna navodila po koncu dela



- Ko naprave ne uporabljate mora biti na rezilih zmeraj nameščeno varovalo za prevoz.
- Pred čiščenjem, popraviljem ali preverjanjem se prepričajte, da se je rezalni dodatek ustavil. Izključite HT kabel iz svečke.
- Ko popravljate rezalni dodatek zmeraj uporabljajte odporne rokavice. Rezila so oštra in zelo hitro se lahko porežete.



- Napravo shranjujte izven dosega otrok.
- Za popravila uporabljajte samo originalne rezervne dele.

## Osnovna tehnika ko šenja in či ščenja podrasti

- Pri obrezovanju strani delajte od spodaj navzgor.
- Dušilka naj bo nastavljena primerno obremenitvi.
- Pri obrezovanju žive meje morate zmeraj biti obrnjeni v stran od nje.
- Da bi imeli najboljše ravnotežje držite napravo čim bližje telesu.

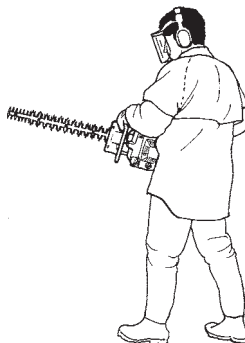

- Prepričajte se, da se vrh ne dotika tal.
- Ne hitite, ampak delajte enakomerno dokler ne obrežete vseh vej.

### 122HD60

Zadnji ročaj obrezovalnika žive meje se lahko nastavi v pet položajev tako, da se izvleče zatič. Glej sliko. Pri nastavljanju ročaja mora biti obrezovalnik žive meje v prostem teku ali izklopljen.

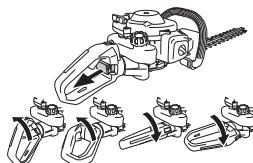

- Pri delu mora biti ročaj vedno obrnjen navzgor, ne glede na to, kako je usmerjen obrezovalnik žive meje.

## Uplinjač

### Nastavitev hitrosti prostega teka

Predno začnete z nastavljanjem, poskrbite, da je zračni filter čist in pokrov pritrjen. Položaj plina za zagon – hladen motor: Nastavite hitrost prostega teka z nastavitveno šobo T, če je potrebna ponovna nastavitev. Najprej obračajte šobo T v smeri urinega kazalca, dokler se rezalni priključek ne začne premikati. Nato jo obračajte v nasprotni smeri urinega kazalca, dokler se rezalni priključek ne ustavi. Hitrost prostega teka je nastavljena pravilno, ko motor teče gladko v vsakem položaju. Hitrost prostega teka mora biti precej nižja od hitrosti, pri kateri se rezalni priključek začne premikati.

### Priporočeno število vrtljajev motorja v prostem teku:

Glejte poglavje Tehnični podatki.

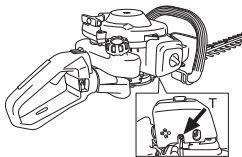

**OPOZORILO!** Če števila vrtljajev v prostem teku ne morete nastaviti tako, da se rezalni priključek ustavi, se obrnite na vašega trgovca/servisno delavnico. Stroja ne uporabljajte, dokler ni pravilno nastavljen in napaka odpravljena.

## Dušilec



**POZOR!** Nekateri dušilci so opremljeni s katalizatorjem. Glejte poglavje Tehnični podatki in preverite, ali ima vaš stroj katalizator.

Dušilec je izdelan tako, da zmanjšuje hrup in usmerja izpušne pline proč od uporabnika. Izpušni plini so vroči in lahko vsebujejo iskre, ki ob stiku s suhimi in vnetljivimi snovmi lahko povzročijo požar.

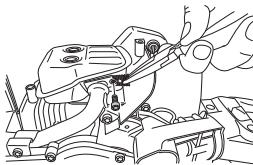

Nekateri modeli dušilcev so opremljeni s posebnim lovilem isker. Če je vaša naprava opremljena s takšnim dušilcem, morate lovilec isker čistiti. V ta namen uporabljajte žično krtačo.

Na dušilcih brez katalizatorja je treba lovilec isker očistiti ali po potrebi zamenjati enkrat na teden. **Če je lovilec isker poškodovan, ga je treba zamenjati.** Če se lovilec isker pogosto zamaši, lahko to pomeni, da uplinjač ni pravilno nastavljen ali da je se je z bencinom zmešalo preveč olja.

Na dušilcih s katalizatorjem je treba lovilec isker pregledati in po potrebi očistiti enkrat na mesec. **Če je lovilec isker poškodovan, ga je treba zamenjati.** Če je mrežica pogosto zamašena, lahko to pomeni, da katalizator ne deluje s polnim učinkom. Posvetujte se z vašim trgovcem o pregledu. Zamašena mrežica povzroča pregrevanje stroja, kar vodi do poškodb cilindra in bata.

**POZOR!** Nikoli ne uporabljajte stroja, če je dušilec v slabem stanju.



**OPOZORILO!** Dušilec, opremljen s katalizatorjem, je med uporabo in tudi po njej zelo vroč. To velja tudi, kadar je motor v prostem teku. Ob stiku z njim se lahko opečete. Mislite tudi na nevarnost požarov!

## Hladilni sistem

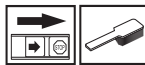

Stroj je opremljen s hladilnim sistemom, ki zagotavlja najnižjo možno delovno temperaturo.

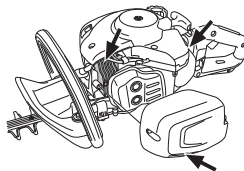

Deli hladilnega sistema so:

- 1 Hladilna rebra cilindra.
- 2 Ohišje cilindra (dovaja cilindru hladen zrak).
- 3 Dovod zraka skozi ohišje motorne gredi (v rezervoarju).

Hladilni sistem očistite s krtačo enkrat tedensko, v zahtevnih pogojih dela pa tudi pogosteje. Umazan ali zamašen hladilni sistem povzroča pregrevanje stroja, to pa poškoduje bat in cilindar.

## Svečka



Na stanje svečke vpliva naslednje:

- Nepravilna nastavitev uplinjača.
- Nepravilna mešanica goriva z oljem (preveč olja ali napačno olje).
- Umazan zračni filter.

Posledica teh dejavnikov je nabiranje oblog na elektrodah svečke, kar lahko privede do nepravilnega delovanja motorja in težav pri vžigu.

Če je moč motorja oslABLJENA, če ga je težko vžgati, delovanje v prostem teku pa je neenakomerno: vedno najprej pregledajte

# VZDRŽEVANJE

svečko. Če je zamašena, jo očistite in preverite, da je razmik med elektrodama 0,5 mm. Svečko zamenjajte po približno enomesečni uporabi, če pa je potrebno, tudi prej.

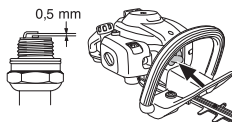

**POZOR!** Vedno uporabljajte samo tip svečke, ki ga priporočamo! Uporaba napačne svečke lahko uniči bat in valj. Poskrbite, da ima svečka t.i. zaščito proti radijskim motnjam.

## Zračni filter



Zračni filter je potrebno redno čistiti, kajti z odstranjevanjem prahu in umazanije preprečimo:

- Motnje v delovanju uplinjača
- Težave pri vžigu
- Pojemanje moči motorja
- Nepotrebno obrabo delov motorja
- Nenormalno visoko porabo goriva.

Filter očistite po 25 urah uporabe ali pogosteje, če delate v okolju, kjer se zelo praši.



## Čiščenje zračnega filtra

Razstavite ohišje filtra in odstranite filter. Operite ga v topli milnici. Pustite, da se filter posuši, nato ga naoljite v skladu z navodili.

Zračnega filtra, ki ste ga uporabljali dalj časa, ni mogoče dobro očistiti. Zaradi tega je potrebno filter redno nadomeščati z novim. **Če je zračni filter poškodovan, ga nemudoma zamenjajte.**

## Oljenje zračnega filtra

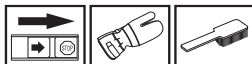

Uporabljajte vedno olje za filter HUSQVARNA, št. art. 531 00 92-48. Olje za filter vsebuje razredčilo, zato ga je lažje porazdeliti po filtru. Izogibajte se stiku olja s kožo.

Filter dajte v plastično vrečko in nato dolijte olje. Z gnetenjem vrečke enakomerno porazdelite olje. Ožmite filter v vrečki in odlijte odvečno olje, predno filter ponovno montirate v stroj. Nikoli ne uporabite navadnega motornega olja. To olje hitro steče skozi filter in se usede na dno.



## Ohišje orodja



Na ohišju menjalnika je zamašek za polnjenje maziva. Za polnjenje masti uporabite tubo za mast in ponovite vsakih 25 ur. Uporabite posebno mast Husqvarna.

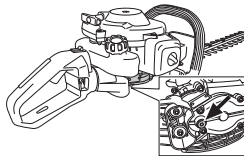

**POZOR!** Ohišje orodje ne sme biti v celoti napolnjeno z mazivom. Mazivo se razširi, ko se naprava med delovanjem segreje. Če je ohišje v celoti napolnjeno z mastjo se lahko poškodujejo tesnilci in pride do izhajanja maziva.

Maziva v ohišju praviloma ni potrebno menjati, razen ob morebitnih popravilih.

## Rezalna enota

Preverite, ali so vijaki rezalne enote pravilno nameščeni. Zategnite jih z momentom zategnitve 7–10 Nm.



## Čiščenje in mazanje



Pred in po uporabi naprave s čistilnim agentom 531 00 75-13 (UL22) očistite vse ostanke iz rezil.

Robovi rezila ne smejo biti poškodovani ali deformirani. Odpilite morebitne odkruške.

Preverite, ali se rezila prosto vrtijo. Odstranite zamašek za mazivo v ohišju menjalnika, vstavite kombinirani ključ ter ga obračajte naprej in nazaj.

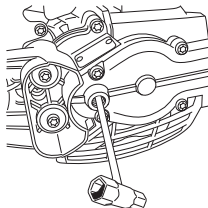

Meče rezil namažite s posebnim nazivom, št. dela 531 00 75-12 (UL 21) pred shranjevanjem za dalj časa.

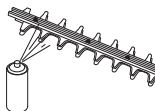

## VZDRŽEVANJE

### Urnik vzdrževanja

V nadaljevanju sledi lista o tem, kako je stroj potrebno vzdrževati. Večina točk je navedena v poglavju Vzdrževanje. Uporabnik sme sam izvajati le tista vzdrževalna in servisna dela, ki so navedena v teh navodilih za uporabo. Zahtevnejše posege mora opraviti pooblaščen servisna delavnica.

Vzdrževanje	Pred vsako uporabo:	Po 40 urah uporabe	Po 100 urah uporabe
Očistite zunanje dele stroja.	Po vsaki uporabi naprave		
Preglejte, da zapora plina in uravnavanje plina delujeta varno.	X		
Da bi zmanjšali nevarnost požara, je treba iz izpušne cevi in motorja očistiti umazanijo, liste, višek maziva itd.	X		
Preglejte, če stop stikalo deluje.	X		
Preverite, da se rezila ne premikajo, ko je motor v prostem teku.	X		
Preverite ali so rezila nepoškodovana in nimajo razpok ali drugi poškodb. Po potrebi zamenjajte rezila.	X		
Ščitnik rezila ne sme biti poškodovan ali ukrivljen. Če je ščitnik rezila ukrivljen ali poškodovan, ga zamenjajte.	X		
Če je rezalna enota ukrivljena ali poškodovana, jo zamenjajte.	X		
Preverite, da varovalo za roke ni poškodovano. Če je varovalo poškodovano ga zamenjajte.	X		
Kontrolirajte, če so vse matice in vijaki temeljito priviti.	X		
Prepričajte se, gorivo ne izteka iz motorja, posode za gorivo ali cevke za gorivo.	X		
Očistite hladilni sistem stroja.	X		
Očistite zračni filter in ga naoljite. Če se naprava uporablja v okolju, v katerem se zelo praši, mora biti čiščenje pogostejše.	(25 tim).		
Preglejte zaganjalnik s pripadajočo vrstico.		X	
Prepričajte se, da elementi za dušenje tresljajev niso poškodovani.		X	
Očistite zunanost svečke. Demontirajte jo in preglejte razdaljo med elektrodama. Nastavite razdaljo na 0,5 mm ali pa zamenjajte svečko. Poskrbite, da ima svečka t.i. zaščito proti radijskim motnjam.		X	
Očistite zunanost uplinjača in neposredno okolico.		X	
Napolnite ohišje naprave z mazivom. To morate izvesti približno vsakih 25 delovnih ur.		X	
Preverite, da so vijaki, ki držijo rezila, pravilno zatesnjeni.		X	
Preglejte in po potrebi očistite mrežico za lovljenje isker na dušilcu (velja le za motorje s katalizatorjem).		X	
Očistite notranost posode za gorivo.			X
Preverite, da v filtru goriva ni umazanije in da cev goriva nima razpok ali drugih poškodb. Po potrebi ga zamenjajte.			X
Preglejte vse kable in priključke.			X
Preglejte, če so sklopka, sklopkine vzmeti in sklopkini bobeni morebiti izrabljeni. Dele po potrebi zamenjajte pri pooblaščenem servisu.			X
Zamenjajte svečko. Poskrbite, da ima svečka t.i. zaščito proti radijskim motnjam.			X

# TEHNIČNI PODATKI

## Tehnični podatki

Tehnični podatki	122HD45	122HD60
<b>Motor</b>		
Gibna prostornina valja, cm <sup>3</sup>	21,7	21,7
Razmik valjev, mm	32	32
Takt, mm	27	27
Prosti tek, rpm	2900	2900
Najvišje dovoljeno število vrtljajev v/min	9000	9000
Maks. izhodna moč motorja po ISO 8893, kW/ v/min	0,6/7800	0,6/7800
Dušilec s katalizatorjem	Da	Da
Vžigalni sistem uravnavan s številom vrtljajev	Da	Da
<b>Sistem vžiga</b>		
Svečka	HQT-4 672201	HQT-4 672201
Odprtina elektrode, mm	0,5	0,5
<b>Sistem za gorivo in mazanje</b>		
Kapaciteta rezervoarja za gorivo, litri	0,3	0,3
<b>Teža</b>		
Teža, brez goriva, kg	4,7	4,9
<b>Emisije hrupa</b>		
(glej opombo 1)		
Moč hrupa, izmerjena dB(A)	100	100
Moč hrupa, zagotovljena L <sub>WA</sub> dB(A)	101	101
<b>Zvočni nivoji</b>		
(glejte op. 2)		
Ekvivalenca pritiska zvoka na uporabnikovo uho, merjena po EN ISO 10517, dB(A):	93	94
<b>Jakost vibracij</b>		
(glejte op. 3)		
Ekvivalenca nivoja vibracij (a <sub>hV,eq</sub> ) v ročajih, izmerjena v skladu z EN ISO 10517, m/s <sup>2</sup> .		
Srednji/zadnji ročaj:	2,9/4,9	4,1/3,6
<b>Rezila</b>		
Tip	Dvostransko	Dvostransko
Dolžina, mm	450	590
Hitrost rezila, rezov/min	4050	4050

Op. 1: Emisija hrupa v okolico merjena kot zvočni efekt (L<sub>WA</sub>) v skladu z EG direktivo 2000/14/EG. Sporočena raven zvočne moči za napravo je izmerjena z originalnim rezalnim priključkom, s katerim se doseže najvišji nivo. Razlika med zajamčeno in izmerjeno ravno zvočne moči je, da zajamčena raven zvočne moči v skladu z Direktivo 2000/14/ES vključuje tudi razpršitev rezultata meritve in razlike med različnimi napravami istega modela.

Opomba 2: Sporočeni podatki za ekvivalenco nivoja zvočnega tlaka za napravo imajo tipično statistično razpršitev (standardni odklon) v vrednosti 1 dB (A).

Opomba 3: Sporočeni podatki za ekvivalenco nivoja vibracij imajo tipično statistično razpršitev (standardni odklon) v vrednosti 1 m/s<sup>2</sup>.

---

## TEHNIČNI PODATKI

---

### EU-zagotovilo o ujemanju (Velja le za Evropo)

Husqvarna AB, SE-561 82 Huskvarna, Švedska, tel: +46-36-146500, izjavlja na lastno odgovornost, da so obrezovalniki žive meje **Husqvarna 122HD45 in 122HD60** od serijskih števil 2011 pa naprej (leto je jasno navedeno v besedilu na ploščici s serijsko številko) v skladu s standardi in drugimi normativnimi dokumenti, ki sledijo določbam DIREKTIVE SVETA:

- z dne 17. maja 2006, ki se nanaša na stroje, 2006/42/ES
- z dne 26. februarja 2014 "za elektromagnetsko skladnost" **2014/30/EU**.
- z dne 8. maja 2000 "za emisijo hrupa v okolico" **2000/14/EG**. Ocena skladnosti glede na aneks V.

Za informacije v zvezi z emisijo hrupa glejte poglavje Tehnični podatki. Uporabljeni so bili naslednji standardi: **EN ISO 12100-2:2009, CISPR 12:2007, EN ISO 10517:2009**

SMP Svensk Maskinprovning AB, Fyrisborgsgatan 3, SE-754 50 Uppsala, Švedska, je za Husqvarna AB opravil prostovoljno tipsko kontrolo. Številke certifikatov: **SEC/10/2280** - 122HD45, **SEC/10/2280** - 122HD60

Huskvarna, 1 decembra 2010



Per Gustafsson, šef razvoja (Pooblaščen predstavnik za Husqvarna AB in odgovorni za tehnično dokumentacijo.)

## OBJAŠNJENJE ZNAKOVA

### Znakovi

**UPOZORENJE!** Neispravna ili nepažljiva upotreba škara za živicu može ih učiniti opasnim alatom koji može prouzročiti teške ili smrtonosne povrede. Izuzetno je važno da s razumijevanjem pročitate sadržaj ovog korisničkog priručnika.



Pročitaj pažljivo uputstvo o upotrebi i shvati sadržaj prije nego upotrijebiš mašinu.



Upotrebljavaj uvijek:

- Odobrene zaštitne slušalice za uši
- Odobrena zaštita za oči



Ovaj proizvod odgovara važećoj EZ-direktivi.



Upotrebljavaj uvijek odobrene zaštitne rukavice.



Nosite čvrste cizme ili cipele koje se ne klišu.



Stvaranje buke prema okuženju prema EZ uputi. Jačina buke se navodi u odjeljku Tehnički podaci kao i na naljepnici.



Instrukcijama za paljenje  
Pogledaj uputstva pod odjeljkom Paljenje i gašenje.



**Ostali znakovi/naljepnice koji su navedeni na mašini važe za specifične zahtjeve certifikata na određenim tržištima.**

Mašina se gasi tako što se stop prekidač pomjeri na stop poziciju. **PAŽNJA!** Stop prekidač se automatski vraća na start poziciju. Da bi se spriječilo nenamjerno paljenje, poklopac ručice za paljenje mora biti skinut sa ručice za paljenje tokom montiranja, provjeravanja i/ili servisiranja.



Upotrebljavaj uvijek odobrene zaštitne rukavice.



Zahtjeva se redovno čišćenje.



Vizualna kontrola.



Zaštitne naočale ili vizir se moraju upotrebljavati.



## SADRŽAJ

### Sadržaj

#### OBJAŠNJENJE ZNAKOVA

Znakovi ..... 471

#### SADRŽAJ

Sadržaj ..... 472

Prije paljenja obrati pažnju na slijedeće: ..... 472

#### UVOD

Poštovani kupče! ..... 473

#### ŠTA JE ŠTA?

Šta je šta? ..... 474

#### OPŠTE SIGURNOSNE INSTRUKCIJE

Važno ..... 475

Lična zaštitna oprema ..... 475

Zaštitna oprema mašine ..... 476

#### UKOVANJE GORIVOM

Sigurnost goriva ..... 479

Pogonsko gorivo ..... 479

Punjenje ..... 480

#### PALJENJE I GAŠENJE

Kontrola prije paljenja ..... 481

Paljenje i gašenje ..... 481

#### TEHNIKA RADA

Opšte radne instrukcije ..... 483

#### ODRŽAVANJE

Karburator ..... 485

Prigušivač zvuka ..... 485

Rashladni sistem ..... 486

Svjećica motora ..... 486

Zračni filter ..... 486

Kućište mjenjača ..... 487

Rezni nastavak ..... 487

Čišćenje i podmazivanje ..... 487

Šema održavanja ..... 488

#### TEHNIČKI PODACI

Tehnički podaci ..... 489

EZ-potvrda o podudarnosti ..... 490

### Prije paljenja obrati pažnju na slijedeće:

Pročitaj pažljivo uputstva o upotrebi.



**UPOZORENJE!** Dugotrajno izlaganje buci može dovesti do trajnih povreda sluha. Zbog toga upotrebljavaj uvijek odobrenu zaštitu sluha.



**UPOZORENJE!** Nikakve izmjene se ne smiju raditi na mašini bez dozvole proizvođača. Uvijek upotrebljavati originalne dijelove. Neovlaštene izmjene i/ili dijelovi koji nisu originalni mogu dovesti do ozbiljnih oštećenja i smrtne opasnosti za rukovaoca i druge.



**UPOZORENJE!** Neispravna ili nepažljiva upotreba škara za živicu može ih učiniti opasnim alatom koji može prouzročiti teške ili smrtonosne povrede. Izuzetno je važno da s razumijevanjem pročitate sadržaj ovog korisničkog priručnika.



---

## UVOD

---

### Poštovani kupče!

Čestitamo na odabiru Husqvarna proizvoda! Husqvarna ima dugu tradiciju koja se može pratiti unazad sve do 1689 godine, kada je kralj Karl XI na obali rijeke Husqvarna sagradio tvornicu za proizvodnju pušaka. Lokacija na rijeci Husqvarna je bio logičan izbor, jer se rijeka koristila za generiranje vodene energije i tako osiguravala izvor energije. U preko 300 godina rada, tvornica Husqvarna je proizvela bezbroj proizvoda, od peći na drva do modernih kuhinjskih aparata, šivaćih mašina, bicikala, motora itd. Prva električna kosilica je predstavljena 1956, praćena motornom pilom 1959 godine, i to je područje u kojem Husqvarna i danas radi.

Husqvarna je trenutno jedan od vodećih proizvođača šumarskih i baštenskih proizvoda u svijetu, pri čemu su kvalitet i pouzdanost najvažniji prioriteti. Naš radni koncept je razvoj, proizvodnja i prodaja motornih šumarskih i baštenskih uređaja i proizvoda za građevinsku industriju. Takođe, naš cilj je biti na samom vrhu u području ergonomskog oblikovanja, prilagođenosti korisniku, sigurnosti i očuvanja okoline. S tim u vezi, razvili smo mnogobrojne karakteristike kako bismo poboljšali proizvode iz ovih oblasti.

Uvjereni smo se da ćete sa velikim zadovoljstvom još dugo vremena cijeniti kvalitet i rad naših proizvoda. Kupovinom naših proizvoda nudi vam se i profesionalna pomoć sa servisom i popravkama kada god to bude potrebno. Ukoliko trgovac kod kojeg ste kupili mašinu nije jedan od ovlaštenih zastupnika, zatražite adresu najbližeg ovlaštenog servisa.

Nadamo se da ćete biti zadovoljni sa vašom mašinom i da će vas ona pratiti još mnogo godina koje su pred vama. Ovo uputstvo za upotrebu je važan dokument. Postupanje prema uputstvima (korištenje, servis, održavanje, itd.) može uveliko produžiti radni vijek vaše mašine i čak povećati njenu prodajnu vrijedost. Ukoliko je prodate, kupcu obavezno dajte i ovo uputstvo za upotrebu.

Hvala što koristite Husqvarna proizvod.

Husqvarna AB stalno radi na tome da sve više razvije svoje proizvode i zato zadržava pravo što se tiče promjena kao što su n.pr. oblik i izgled bez da se to unaprijed objavi.

## ŠTA JE ŠTA?

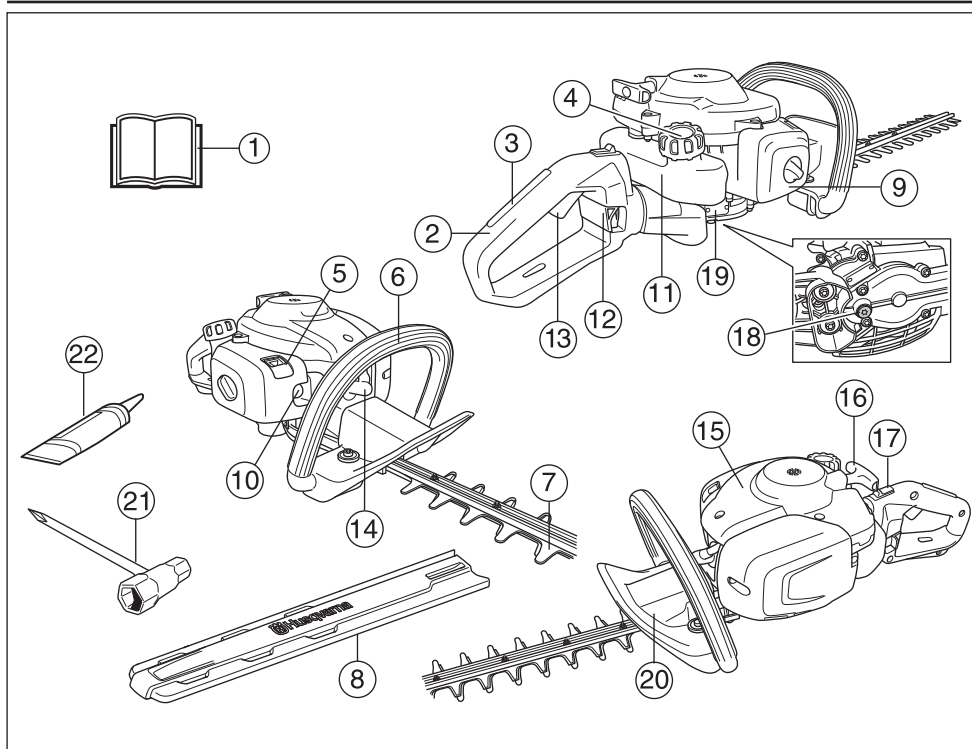

### Šta je šta?

- |                              |  |
|------------------------------|--|
| 1 Uputstvo o upotrebi        | 12 Brava za ručku 122HD60                            |
| 2 Ručka                      | 13 Regulator gasa                                    |
| 3 Kočnica regulacije gasa    | 14 Poklopač ručice za paljenje i ručica za paljenje. |
| 4 Poklopač rezervoara        | 15 Pokrivač za cilindar                              |
| 5 Regulacija čoka            | 16 Ručica za paljenje                                |
| 6 Prednji rukohvat           | 17 Prekidač za gašenje                               |
| 7 Sječivo i zaštita sječiva  | 18 Sredstvo za podmazivanje, mjenjač                 |
| 8 Zaštita za transport       | 19 Kućište mjenjača                                  |
| 9 Poklopač filtera za vazduh | 20 Zaštita ruke                                      |
| 10 Pumpa za gorivo.          | 21 Kombi ključ                                       |
| 11 Rezervoar za gorivo       | 22 Tuba masti  |

## OPŠTE SIGURNOSNE INSTRUKCIJE

### Važno

#### VAŽNO!

Mašina je predviđena samo za rezanje grana i grančica.

Nikad ne upotrebljavaj prepravljenu mašinu, koja više ne odgovara originalnoj izvedbi.

Nikad ne upotrebljavaj mašinu ako si umoran ili pod dejstvom alkohola, lijekova ili drugih sredstava koja mogu uticati na tvoj vid, tvoju sposobnost rasuđivanja i kontrolu nad tijelom.

Upotrebljavaj ličnu zaštitnu opremu. Vidi uputstva pod rubrikom Lična zaštitna oprema.

Nikada ne upotrijebi mašinu prilikom ekstremnih okolnosti klime kao što je žestoka zima ili veoma topla i/ili vlažna klima.

Nikad ne upotrebljavaj neispravnu mašinu. Pridržavaj se uputstva o upotrebi, održavanju, kontroli i servisiranju iz ovog uputstva za upotrebu. Izvjesne mjere održavanja i servisiranja mogu se izvršiti od strane obučeni i kvalificiranih specijalista. Vidi uputstva pod rubrikom Održavanje.

Pričvrstite sve poklopce i štitnike prije puštanja u rad. Pokrov svjećice i vod za paljenje moraju biti ispravni kako bi se spriječio strujni udar.



**UPOZORENJE!** Ova mašina prilikom rada stvara elektromagnetsko polje. To polje, u nekim okolnostima, može doći u sukob sa aktivnim ili pasivnim medicinskim implantatima. Radi smanjenja rizika od ozbiljne ili po život pogubne ozljede, preporučujemo osobama sa medicinskim implantatima da se prije rukovanja ovom mašinom posavjetuju sa svojim ljekarom i proizvođačem medicinskih implantata.



**UPOZORENJE!** Pokretanje motora u zatvorenom ili loše provjetrenom prostoru može prouzrokovati smrt zbog gušenja ili trovanja ugljičnim monoksidom.



**UPOZORENJE!** Nikada nemojte dopustiti da djeca koriste mašinu ili da su u njenoj blizini. Kako je mašina opremljena sa prekidačem za zaustavljanje i može biti uključena i sa malom brzinom i snagom na ručki startera, čak i mala djeca mogu eventualno razviti snagu potrebnu za pokretanje mašine. Eventualno može doći do ozbiljnih povreda. Zbog toga sklonite poklopac ručice za paljenje kada mašina nije pod nadzorom.



**UPOZORENJE!** Neispravna sječiva mogu povećati rizik nesreće.

### Lična zaštitna oprema

#### VAŽNO!

Neispravna ili nepažljiva upotreba škara za živicu može ih učiniti opasnim alatom koji može prouzročiti teške ili smrtonosne povrede. Izuzetno je važno da s razumijevanjem pročitate sadržaj ovog korisničkog priručnika.

Pri upotrebi mašine će se samo odgovarajuća lična zaštitna oprema koristiti. Lična zaštitna oprema ne eliminiše rizik na povredu ali smanjuje posljedice ako se povreda dogodi.

Zatraži pomoć prodavača motornih pila da ti pomogne izabrati pravu opremu.



**UPOZORENJE!** Uvijek budite pozorni u zapažanju signala upozorenja ili dovike kada se upotrebljava zaštitna sluha. Uvijek skinite zaštitu sluha netom zaustavljanja motora.

#### ZAŠTITA SLUHA

Zaštitna sluha mora imati dovoljan prigušujući efekat.



#### ZAŠTITA ZA OČI

Odobrena zaštitna za oči se uvijek mora upotrijebiti. Pri upotrebi vizira istovremeno se mora upotrijebiti odobrene zaštitne naočale. Odobrene zaštitne naočale su takve koje ispunjavaju standard ANSI Z87.1 za SAD ili EN 166 za EU-države.



#### RUKAVICE

Rukavice se moraju upotrebljavati kada je to potrebno, npr. prilikom montiranja reznog pribora.



#### ČIZME

Nosite čvrste cizme ili cipele koje se ne klišu.



## OPŠTE SIGURNOSNE INSTRUKCIJE

### ODJEĆA

Upotrebljavaj odjeću od materijala koji se ne cijepa lako i izbjegavaj suviše široku odjeću koja se lako kači za grane i grančice. Uvijek koristite čvrste hlače. Nemojte nositi nakit, hlače s kratkim hlačnicama, sandale i ne hodajte bosih nogu. Provjerite da vam kosa nije niže od ramena.

### PRIBOR ZA PRVU POMOĆ

Prva pomoć treba uvijek biti u pripravnosti.



### Zaštitna oprema mašine

U ovom poglavlju pojašnjava se koji su sigurnosni detalji mašine i koju funkciju oni imaju kao i kakvu kontrolu i održavanje treba obavljati da bi bili sigurni da je sve u funkciji. Vidi poglavlje Šta je šta?, da pronađeš gdje su ti detalji smješteni na vašoj mašini.

Vijek trajanja mašine se može skratiti a rizik nastupanja nesreća povećati ako se održavanje mašine ne vrši na pravi način i ako se servisiranje ili opravljavanje ne vrše profesionalno. Ako su vam potrebne dodatne informacije, kontaktirajte najbliži servis.

#### VAŽNO!

Svako servisiranje i popravke mašine zahtjevaju specijalno obrazovanje. Ovo posebno važi za zaštitnu opremu mašine. Ako mašina ne zadovoljava neku od dole navedenih kontrola trebate se obratiti u servisnu radionicu. Ako kupite jedan od naših proizvoda garantirano ćete dobiti popravku i servis od specijalno obrazovane osobe. Ako mašina nije kupljena kod jedne od naših uslužnih, stručnih prodavnica sa servisom, pitajte za najbližu servisnu radionicu.



**UPOZORENJE!** Ne upotrebljavaj nikad mašinu sa neispravnim zaštitnom opremom. Zaštitnu opremu mašine treba kontrolisati i održavati kako je to opisano u ovom odjeljku. Ako tvoja mašina ne zadovoljava neku od kontrola treba kontaktirati servis za popravke.

### Regulator za ograničavanje gasa

Regulator za ograničavanje gasa/kvačilo za gas je konstruisan tako da spriječi neželjeno aktiviranje regulacije gasa. Kad se pritisne regulator (A) u ručku (=kada se drži za rukohvat) regulacija gasa (B) je isljučena a kada se pusti ponovo se vraćaju u svoj prvobitni položaj i regulacija gasa i regulator za ograničenje gasa. To se dešava preko dva nepovazana sistema

povratnih opruga. Ta pozicija znači da se regulacija gasa zaključava automatski u praznom hodu.

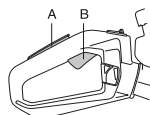

Kontroliši da je regulator gasa zatvoren u praznom hodu kad je regulator za ograničavanje gasa u svom početnom položaju.



Pritisni regulator za ograničavanje gasa i prekontroliši da se on vraća u svoj prvobitni položaj kad se pusti.

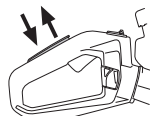

Kontroliši da li regulator gasa i regulator za ograničavanje gasa idu lako kao i da li funkcionišu njihovi sistemi povratnih opruga.

Pogledajte uputstva u odlomku Početak. Pokrenite obrezaivač za živicu i primijenite puni gas. Otpustite okidač gasa i provjerite da li su se oštrice zaustavile i ostaju nepomične. Ako se oštrice pomiču kad je okidač gasa u položaju mirovanja, potrebno je podesiti postavku brzine hoda karburatora. Pogledajte uputstva u odlomku Održavanje.

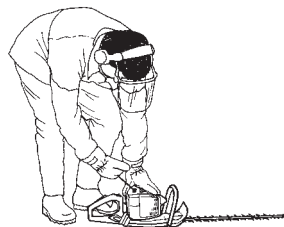

### Prekidač za gašenje

Prekidač za gašenje se upotrebljava da se ugasi motor.

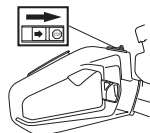

Upali motor i kontroliši da li se motor ugasi kad se prekidač premjesti u stop-položaj. Stop prekidač se automatski vraća na start poziciju. Da bi se spriječilo nenamjerno paljenje, poklopac ručice za paljenje mora biti skinut sa ručice za paljenje tokom montiranja, provjeravanja i/ili servisiranja.

## OPŠTE SIGURNOSNE INSTRUKCIJE

### Zaštita ruke



Zaštita ruke sprečava da ruke dođu u kontakt s pokretnim sječivima, naprimjer ako korisnik ispusti prednji rukohvat.

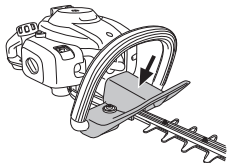

Provjerite da li je zaštita ruke ispravno postavljena.

Provjerite da zaštita ruke nema oštećenja.

### Antivibracioni sistem



Tvoja motorna pila je opremljena sa anitivibracionim sistemom koji je konstruisan tako da pruži što je moguće veću antivibracionu i ugodnu upotrebu.

Antivibracioni sistem mašina smanjuje prenos vibracija između motora/reznog pribora i rukohvata mašine.

Blok motora, uključujući sječiva, zaustavlja se na upravljaču pomoću četiri gumene utičnice.

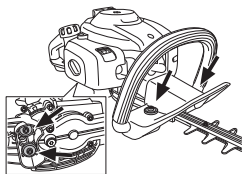

Kontroliši redovno antivibracione elemente da nema pukotina u materijalu i deformacija. Kontroliši da li je antivibracioni element čitav i čvrsto pričvršćen.



**UPOZORENJE!** Preveliko izlaganje vibracijama može dovesti do poremećaja krvnih sudova ili nervnih oštećenja kod osobe koje imaju problema sa cirkulacijom krvi. Kontaktiraj ljekara ako osjetiš takve ili slične promjene koje se mogu dovesti u vezu sa prevelikom izloženošću vibracijama. Primjeri takvih simptoma su: utrnutost, nedostatak osjećaja, "škakljanja", "bockanja", bol, nedostatak ili smanjenje normalne snage, promjene u boji kože ili na njenoj površini. Ovi simptomi nastaju obično u prstima, rukama i ručnim zglobovima. Rizik se može povećati prilikom niskih temperatura.

### Prigušivač zvuka



Prigušivač zvuka je konstruisan tako da daje što je moguće slabiji zvuk i da odstrani ispisne gasove od rukovaoca. Prigušivač sa katalizatorom je konstruisan da umanjuje štetne sastojke u izduvnim gasovima.



U toploj i suhoj klimi postoji rizik od požara. Zato smo opremili određene prigušivače sa tzv. mrežicom protiv iskričenja. Kontroliši da li ona postoji na prigušivaču tvoje mašine.



Za prigušivač zvuka je veoma važno da se prate instrukcije za kontrolu, održavanje i servis.

Nikad ne upotrebljavaj mašinu koja ima neispravan prigušivač zvuka.



Kontroliši redovno da li je prigušivač dobro pričvršćen na mašini.



Ako je prigušivač zvuka na tvojoj mašini opremljen mrežicom koja štiti od varničenja, treba je redovno čistiti. Začepljena mrežica dovodi do zagrijavanja motora sa posljedicom ozbiljnih oštećenja motora.

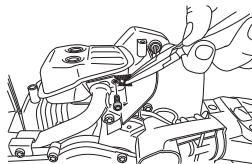

**UPOZORENJE!** Prigušivač zvuka sa katalizatorom je vrlo vruć kako kod upotrebe tako i nakon gašenja mašine. To važi i kod rada mašine u praznom hodu. Doticanje može izazvati opekotine na koži. Obrati pažnju na opasnost od požara!

## OPŠTE SIGURNOSNE INSTRUKCIJE



**UPOZORENJE!** Unutrašnjost prigušivača zvuka sadrži kemikalije koje mogu biti kancerogene. Izbjegavajte dodir elementima u slučaju oštećenog prigušivača zvuka.



**UPOZORENJE!** Misli na to: Ispušni gasovi motora su vrući i iskričavi i mogu izazvati požar. Zato nikad ne pali mašinu u kući ili blizu zapaljivih materija!

### Sječivo i zaštita sječiva



Vanjski dio sječiva (1) oblikovan je kao zaštita sječiva. Zaštita sječiva sprečava da neki dio bloka motora dođe u kontakt sa sječivima.

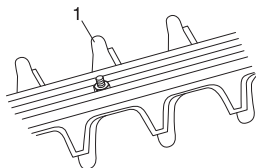

Provjerite da zaštita sječiva nije oštećena ili iskrivljena. Zamijenite rezni nastavak ako je savijen ili oštećen.

### Kučište mjenjača

Kučište mjenjača se zagrijava kada je mašina u upotrebi. Da biste izbjegli opekline, nemojte dirati kučište mjenjača.

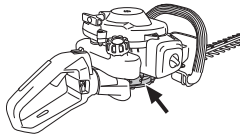

## UKLOVANJE GORIVOM

### Sigurnost goriva

Nikad ne pali mašinu:

- 1 Ako si prosuo gorivo po njoj. Obriši dobro i pusti da ostaci benzina ispare.
- 2 Ako si prosuo gorivo po sebi ili po svojoj odjeći, promjeni odjeću. Operi dijelove tijela koji su bili u dodiru sa gorivom. Upotrijebi sapun i vodu.
- 3 Ako iz mašine curi gorivo. Kontroliši redovno da benzin ne curi oko poklopca rezervoara i creva goriva.

### Transport i čuvanje

- Čuvaj i transportuj mašinu i gorivo tako da eventualno curenje i isparenja ne dođu u kontakt sa varnicama ili otvorenom vatrom, na primjer od električnih mašina, elektromotora, utičnica/prekidača ili parnih kotlova.
- Pri čuvanju i transportu goriva moraju se koristiti za to specijalno predviđene i odobrene posude.
- Pri dužem čuvanju mašine gorivo se mora isprazniti. Obavjesti se u najbližoj benzinskoj pumpi šta da uradiš sa viškom goriva.
- Pobrini se da je mašina dobro očišćena i da je potpuno servisiranje izvršeno prije dugotrajnog skladištenja.
- Transportna zaštita reznog pribora mora uvijek biti montirana u toku transporta ili čuvanja mašine.
- Učvrstite mašinu kod prijevoza.



**UPOZORENJE!** Budi oprezan pri rukovanju sa gorivom. Misli na opasnost od požara, eksplozije i udisanja.

### Pogonsko gorivo

**PAŽNJA!** Mašina je opremljena sa dvotaktnim motorom i mora se uvijek upotrebljavati smjesa benzina i dvotaktnog motornog ulja. Da bi se osigurao pravilan odnos mješavine važno je precizno izmjeriti onu količinu ulja koje se miješa. Kod miješanja malih količina goriva čak i male greške u količini ulja jako utiču na odnos mješavine.



**UPOZORENJE!** Gorivo i njegova isparenja su visoko zapaljivi i mogu izazvati ozbiljne povrede u slučaju udisanja ili dodira sa kožom. Iz tog razloga pažljivo rukujte gorivom i obezbjedite odgovarajuću ventilaciju.

### Benzin



**PAŽNJA!** Uvijek koristite kvalitetnu mješavinu gorivo/ulje od najmanje 90 oktana (RON). Ako Vaša mašina ima katalizator (pročitajte poglavlje Tehnički podaci) uvijek koristite kvalitetnu mješavinu bezolovni benzin/ulj. Benzin sa olovom će uništiti katalizator.

Gdje postoji gorivo koje šteti okolinu, tkz. akilatni benzin, takav se treba upotrijebiti.



- Najniži preporučeni kvalitet je 90 oktana (RON). Ako radite sa manje oktana od 90, može doći do tzv. "kuckanja". To podiže temperaturu motora, što može imati za posljedicu ozbiljno oštećenje motora.
- Kod rada sa kontinuiranim visokim brojem obrtaja preporučuje se veći broj oktana.

### Dvotaktno ulje

- Koristite HUSQVARNA dvotaktno ulje, koje je proizvedeno posebno za naše dvotaktno motore za zračnim hlađenjem, kako biste postigli najbolji rezultat i učinak.
- Nemojte nikada koristiti dvotaktno ulje za spoljne motore koji imaju vodeno hlađenje, ponekad označeno kao spoljno ulje (tzv. TCW).
- Nikad ne upotrebljavaj ulje za četverotaktno motore.
- Nekvalitetno ulje ili preboga mješavina olja i goriva može ugroziti funkciju katalizatora i smanjiti rok za njegovo servisiranje.
- Omjer mješanja  
1:50 (2%) sa HUSQVARNA dvotaktnim uljem.  
1:33 (3%) sa drugim uljima napravljenim za zračno hlađenje, dvotaktno motore specificirane za JASO FB/ISO EGB.

Benzin, l	Dvotaktno ulje, l	
	2% (1:50)	3% (1:33)
5	0,10	0,15
10	0,20	0,30
15	0,30	0,45
20	0,40	0,60

## UKLOVANJE GORIVOM

### Mješanje

- Uvijek mješaj benzin i ulje u čistoj posudi namjenjenoj za benzin.
- Počni uvijek prvo sa benzinom i naspi polovinu a zatim cijelu količinu ulja. Mješaj (promućkaj) mješavinu goriva. Zatim dodaj ostatak benzina.
- Mješaj (promućkaj) mješavinu goriva pažljivo prije nego što napuniš mašinin rezervoar za gorivo.

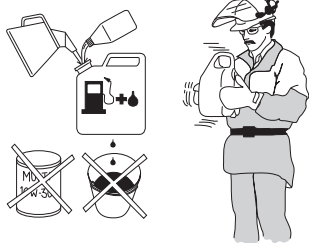

- Ne mješaj nikad više goriva nego što je potrebno za maksimalno jedan mjesec.
- Ako se mašina ne upotrebljava duži period treba isprazniti rezervoar i očistiti ga.



**UPOZORENJE!** Prigušivač zvuka s katalizatorom je vrlo vruć kako pri radu tako i nakon gašenja. To važi takođe i kod rada pri praznom hodu. Obrati pažnju na opasnost od požara naročito kod rukovanja u blizini zapaljivih materija i/ili plinova.

### Punjenje



**UPOZORENJE!** Slijedeće radnje smanjuju rizik od požara:

Ne puši niti približavaj nešto vruće do goriva.

Ne puni gorivo ako motor radi.

Gorivo nadolijevajte u dobro prozračenom području. Nikada nemojte puniti gorivo u zatvorenom prostoru.

Zaustavi motor i pusti da se ohladi nekoliko minuta prije sipanja goriva.

Polako otvori poklopac od rezervoara prilikom dopunjavanja gorivom tako da eventualni povećani pritisak nestane.

Pažljivo pritegni poklopac rezervoara nakon punjenja goriva.

Uvijek udaljite mašinu od područja na kojem punite gorivo i od izvora punjenja.

- Upotrijebite rezervoar goriva sa zaštitom pretočenja.
- Osuši prostor oko poklopca tako da bude potpuno čist. Nečistoće u rezervoaru uzrokuju smetnje u pogonu.
- Pobrini se da gorivo bude dobro izmješano tako što ćeš promućkati posudu prije nego naspeš gorivo.

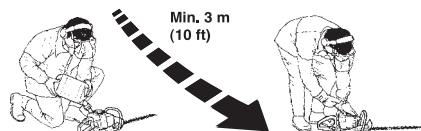



## PALJENJE I GAŠENJE

### Kontrola prije paljenja



- Prekontrolišite radno područje. Uklonite sve predmete koji bi mogli odletjeti u radu.
- Pregledajte rezni pribor. Nikada nemojte koristiti sječiva koja su tupa, napuknuta ili oštećena.
- Provjerite da li mašina ispravno funkcionira. Provjerite jesu li svi čvorovi i vijci čvrsto stegnuti.
- Provjerite je li kućište mjenjača ispravno podmazano. Vidi uputstva pod rubrikom Kućište mjenjača.
- Provjerite da li se priključak za rezanje uvijek zaustavlja kad je mašina u mirovanju.
- Mašinu koristite samo za svrhu za koju je namijenjena.
- Osigurajte se da ručka i sigurnosni uređaji ispravno funkcioniraju. Nikada ne koristite mašinu kojoj nedostaje dio ili koja je izmijenjena po svojim specifikacijama.
- Svi poklopci moraju biti korektno montirani i besprijekorni prije paljenja mašine.

### Paljenje i gašenje



**UPOZORENJE!** Prije pokretanja mašine treba postaviti cijelo kućište mjenjača, jer se u suprotnom kvačilo može otpustiti i prouzrokovati tjelesne povrede.

Prije pokretanja mašinu pomaknite otprilike 3 metra od mjesta na kojem ste dolijevali gorivo. Postavite mašinu na čvrstu površinu. Ne zaboravite da se sječiva mogu početi pomicati kad se motor pokrene. Osigurajte da sječiva ne mogu doći u kontakt s bilo kakvim predmetima. Osigurajte da se u radnom području ne nalaze neovlaštene osobe. U suprotnom postoji rizik od teških tjelesnih povreda. Sigurnosno odstojanje je 15 metara.

### Hladan motor



Saug:

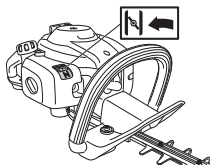

Staviti ružicu sauga o položaj paljenja pod saugom.



**Pumpa za gorivo:** Pritiskajte membranu za čišćenje vazduha sve dok gorivo ne počne da je puni (oko 6 puta). Membrana ne mora biti potpuno puna.

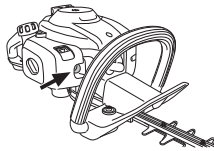

### Paljenje



Pritisni tijelo mašine prema zemlji sa lijevom rukom (Pažnja! Ne stopalom!). Uхвати tučku za pokretanje, povuci desnom rukom polako startno uže prema vani dok ne osjetiš otpor (startne zakačke hvataju) i zatim učini brze i jake trzaje. **Nikad ne omotavaj startno uže oko šake.**

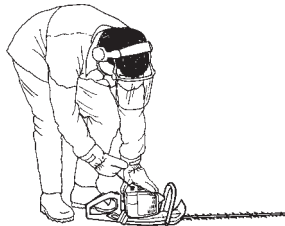

Vratite regulator čoka u početni položaj čim se motor upali i nastavite ga pokretati dok se ne pokrene.

**PAŽNJA!** Kada je regulator čoka vraćen u početni položaj, motor radi pri većoj brzini, u takozvanom početnom položaju gasa, i sječiva se tada pokreću. Početni položaj gasa otpušta se prigušivanjem pomoću ručice gasa.

**PAŽNJA!** Ne izvlači uže za paljenje skroz i ne puštaj ručicu za paljenje iz potpuno izvučenog položaja jer to izaziva oštećenja na mašini.

## PALJENJE I GAŠENJE

### Vruć motor



Pritisni tijelo mašine prema zemlji sa lijevom rukom (Pažnja! Ne stopalom!). Uhvati tučku za pokretanje, povuci desnom rukom polako startno uže prema vani dok ne osjetiš otpor (startne zakačke hvataju) i zatim učini brze i jake trzaje. **Nikad ne omotavaj startno uže oko šake.**

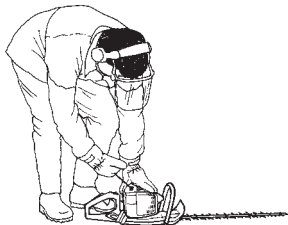

### Gašenje

Mašina se gasi tako što se stop prekidač pomjeri na stop poziciju.

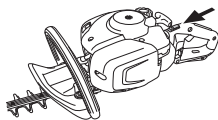

### PAŽNJA!

Stop prekidač se automatski vraća na start poziciju. Da bi se spriječilo nenamjerno paljenje, poklopac ručice za paljenje mora biti skinut sa ručice za paljenje tokom montiranja, provjeravanja i/ili servisiranja.

## TEHNIKA RADA

### Opšte radne instrukcije

#### VAŽNO!

Ovaj dio sadrži osnovna sigurnosna pravila za rad sa škarama za živicu.

Kad dođeš u neku situaciju u kojoj si nesiguran u pogledu daljeg korištenja mašine pitaj za savjet nekog eksperta. Obrati se svom prodavcu ili servisnoj radionici.

Izbjegavaj svaku upotrebu ukoliko smatraš da si za nju nedovoljno kvalifikovan.



**UPOZORENJE! Mašina može prouzrokovati ozbiljne ozljede. Pažljivo pročitajte sigurnosne instrukcije. Upoznajte se s upotrebom mašine.**



**UPOZORENJE! Rezni alat. Nemojte dirati alat ako niste prethodno isključili motor.**

### Sigurnosne upute u vezi sa okolinom

- Nipošto ne dozvoljavajte djeci da koriste mašinu.
- Obrati pažnju na okolinu i budi siguran da ne postoji rizik da ljudi ili životinje dođu u kontakt sa reznim priborom.
- Pazite da vam tokom rada niko ne prilazi na udaljenost manju od 15 m.
- Nikada ne dozvolite drugim osobama da koriste stroj prije nego ste sigurni da su razumjeli sadržaj uputstava za upotrebu.
- Nikada ne radite sa ljestava, stolice ili bilo kojeg drugog uzdignutog položaja koji nije potpuno siguran.



- Imajte na umu da je operator odgovoran za nesretne slučajeve ili opasnosti za druge ljude i njihovu imovinu.

### Sigurnosna uputstva za rad



- Uvijek pazite da imate siguran i stabilan položaj za rad.
- Ne ostavljajte uključeni stroj bez nadzora.

- Mašinu uvijek držite objema rukama. Držite je ispred tijela.

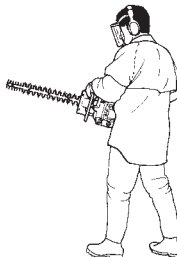

- Pazite da vam ruke i noge ne dođu blizu priključka za rezanje kad mašina radi.



- Kad je mašina isključena, držite ruke i noge dalje od priključka za rezanje sve dok se potpuno ne zaustavi.
- Pazite na panjeve i granje koji mogu biti izbačeni prilikom rezanja.
- Nemojte rezati preblizu tlu. Može doći do izbacivanja kamenja i drugih predmeta.
- Provjerite ima li na radnom području stranih tijela, kao što su električni kablovi, insekti i životinje i slično, ili drugih predmeta koji bi mogli oštetiti rezni pribor, naprimjer metalne dijelove.
- Ako udarite u neku nepripadajuću stvar ili se pojave vibracije, odmah zaustavite mašinu. Isključite HT priključak iz svjeće. Provjerite da mašina nije oštećena. Popravite eventualnu štetu.
- Ako se nešto zaglavi u sječivima za vrijeme rada, isključite motor i pričekajte dok se potpuno ne zaustavi prije nego što očistite sječiva. Isključite visokonaponski vod iz svjeće.

Ako se sječiva zaglave, možete ih otpustiti umetanjem kombi ključa u kućište mjenjača. Uklonite čep za podmazivanje i umetnite kombi ključ u kućište te ga okrećite naprijed-natrag.

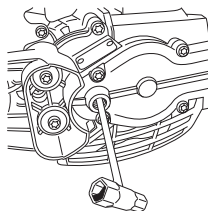

## TEHNIKA RADA

### Sigurnosna uputstva nakon završetka rada



- Kad se mašina ne koristi, na priključak za rezanje treba uvijek postaviti transportni štitnik.
- Pazite da priključak za rezanje bude zaustavljen prije čišćenja, izvođenja popravki ili pregleda. Isključite HT priključak iz svjeće.
- Uvijek nosite rukavice za teške uslove rada kad popravljate priključak za rezanje. On je izuzetno oštar i može lako da izazove porezotine.



- Čuvajte mašinu dalje od dohvata djece.
- Za popravke koristite samo originalne rezervne dijelove.

### Osnovna tehnika čišćenja

- Kada režete bočne strane radite sa zamahom od dna prema gore.
- Prilagodite gas opterećenju.
- Prilikom rezanja živice mašina treba uvijek biti okrenuta na suprotnu stranu od živice.
- Radi bolje ravnoteže, držite mašinu što je moguće bliže tijelu.

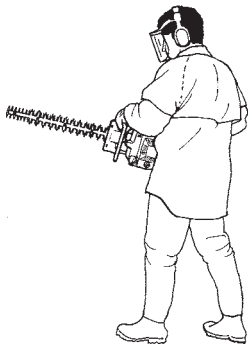

- Pazite da vrh ne dodiruje tlo.
- Nemojte žuriti, nego radite mirno dok sve grane ne budu odrezane.

### 122HD60

Ručka na stražnjoj strani škara za živicu se može postaviti u pet položaja izvlačenjem držača. Vidi sliku. Kada se ručka namjesti, škare za živicu moraju raditi u praznom hodu ili biti zaustavljene.

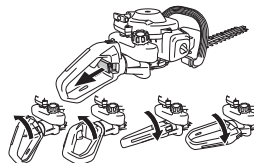

- Ručka bi pri radu uvijek trebala biti okrenuta prema gore, bez obzira na to u kojem su smjeru škare za živicu okrenute.

## ODRŽAVANJE

### Karburator

#### Podešavanje praznog hoda

Prije nego se počne neko podešavanje kontroliši da li je filter za vazduh čist i da li je poklopac filtera za vazduh privršen. Provjerite da li je početni položaj gasa van pogona.

Podesite broj obrtaja na praznom hodu pomoću T šarafa za podešavanje, ako je podešavanje potrebno. Prvo okrenite šaraf za podešavanje T u pravcu kretanja kazaljke na satu dok se sječiva ne pokrenu. Zatim okrenite šaraf za podešavanje T suprotno kretanju kazaljke na satu dok se sječiva ne zaustave. Broj obrtaja na praznom hodu je pravilno namješten kada se motor lako pokreće u svakom položaju. Također bi trebalo postojati jasno ograničenje brzine pri kojoj se sječiva počinju kretati.

**Preporučeni broj obrtaja na praznom hodu je:** Vidi odjeljak Tehnički podaci.

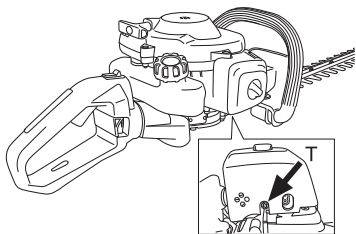

**UPOZORENJE!** Ako se broj obrtaja u praznom hodu ne može podesiti tako da rezni pribor mirnuje, obrati se prodavcu/ servisnoj radionici. Ne upotrebljavaj mašinu prije nego što bude korektno podešena ili popravljena.

#### Prigušivač zvuka



**PAŽNJA!** Određeni prigušivači zvuka su opremljeni katalizatorom. Vidi odjeljak Tehnički podaci da bi saznao da li je tvoja mašina opremljena sa katalizatorom.

Prigušivač zvuka je izrađen da priguši jačinu zvuka i da odvodi izduvne gasove od rukovaoca. Izduvni gasovi su vrući i iskričavi i mogu izazvati požar ako su usmjereni prema suhom i

zapaljivom materijalu. Neki prigušivači su opremljeni sa zaštitnom mrežicom.

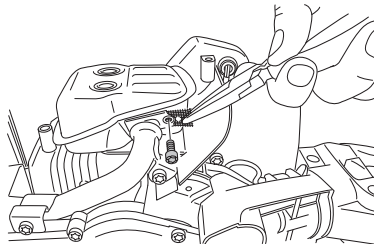

Neki prigušivači zvuka su opremljeni sa posebnom mrežicom koja gasi iskrice. Ako je i tvoja mašina opremljena jednim takvim prigušivačem zvuka treba mrežicu očistiti jednom sedmično a najbolje je čistiti sa čeličnom četkom.

Na prigušivačima zvuka bez katalizatora je potrebno mrežicu čistiti i eventualno mjenjati jednom sedmično. Na prigušivačima zvuka sa katalizatorom je potrebno mrežicu kontrolisati i eventualno čistiti jednom mjesečno. **Ako na mrežici postoje eventualna oštećenja potrebno ju je zamijeniti.** Ako je mrežica često zablokirana, to može značiti da karburator nije ispravno namješten ili da se previše ulja pomiješalo s benzinom.

Na prigušivačima opremljenim katalizatorom mrežicu je potrebno mjesečno pregledati i po potrebi očistiti. **Ako je mrežica oštećena, morate je zamijeniti.** Ako se mrežica često začepljava to može biti znak da je smanjena funkcija katalizatora. Kontaktiraj svog prodavca radi kontrole. Sa oštećenom mrežicom se mašina pregrijava što dovodi do oštećenja na cilindru i klipu.

**PAŽNJA!** Nikad ne upotrebljavaj mašinu sa prigušivačem zvuka koji je u lošem stanju.



**UPOZORENJE!** Prigušivač zvuka sa katalizatorom je vrlo vruć kako kod upotrebe tako i nakon gašenja mašine. To važi i kod rada mašine u praznom hodu. Doticanje može izazvati opekotine na koži. Obrati pažnju na opasnost od požara!

## ODRŽAVANJE

### Rashladni sistem



Da bi se održala što niža temperatura pri radu mašina je opremljena sa rashladnim sistemom.

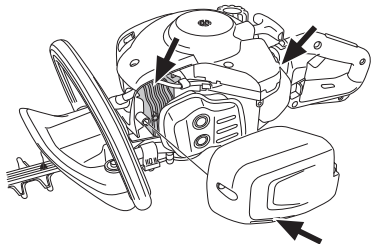

Rashladni sistem se sastoji od:

- 1 Škrgi za hladcnje na cilindru.
- 2 Poklopac cilindra (vodi hladan zrak prema cilindru).
- 3 Ulaz zraka kroz kućište ručice (unutar rezervoara).

Čisti rashladni sistem četkom jedanput sedmično ili češće po potrebi. Nečist ili začepljen rashladni sistem prouzrokuje pregrijavanje mašine i oštećenja cilindra i klipa.

### Svjećica motora



Na stanje svjećice utiče:

- Pogrešno podešen rasplinjač/karburator.
- Pogrešna mješavina ulja u gorivu (previše ulja ili pogrešno ulje).
- Nečist zračni filter.

Ovi faktori prouzrokuju naslage na elektrodama svjećica i mogu izazvati poteškoće pri paljenju i pogonu.

Ako je mašinin učinak nizak, ako se teško pali ili ako je prazni hod nemiran: uvijek prvo kontroliši svjećice prije nego preduzmeš druge mjere. Ako je svjećica prijava, očisti je i istovremeno prekontroliši da li je razmak na elektrodama 0,5 mm. Svjećice se trebaju mijenjati mjesečno ili ranije ako je potrebno.

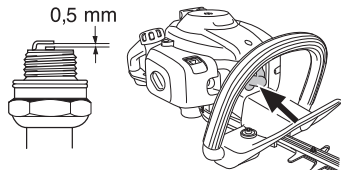

**PAŽNJA!** Koristi uvijek tip svjećica koji je preporučen! Pogrešna svjećica može uništiti klip/cilindar. Nadgledaj da svjećica ima tkz. štít protiv radio valova.

### Zračni filter

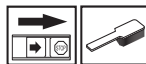

Zračni filter treba redovno čistiti od prašine i nečistoće da bi se izbjeglo sljedeće:

- Smetnje karburatora
- Smetnje prilikom startovanja
- Lošiji efekat
- Nepotrebna izlzanost na dijelovima motora
- Nenormalno velika potrošnja goriva

Očisti filter nakon 25 sati rada ili češće ako se radi u neobičajeno prašnjoj sredini.

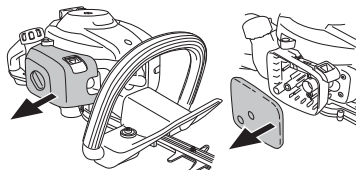

### Čišćenje filtera za vazduh

Demontiraj poklopac filtera za vazduh i ukloni filter. Operi ga u toploj vodi da bude čist. Pustite da se filter osuši, a zatim ga podmažite u skladu s uputstvima.

Dugo upotrebljavan filter ne može se nikad dobro očistiti. Filter se mora mijenjati u jednakim vremenskim razmacima.

**Oštećen filter mora se uvijek zamjeniti.**

### Nauljivanje filtera za vazduh

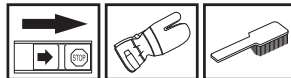

Upotrebljavaj uvijek specijalno ulje za filter. Ulje za filter sadrži sredstvo za rastvaranje da bi se lakše ravnomjerno raspodijelilo u filteru. Zbog tog izbjegavaj kontakt s kožom.

Stavi filter u plastičnu kesu i naspri ulje za filter. Izmjеси kesu da raspodijeli ulje. Istisni filter iz plastične kese i prospi višak ulja prije nego montiraš filter na mašinu. Nikad ne upotrebljavaj obično motorno ulje. Ono brzo potone kroz filter i ostane na njegovom dnu.

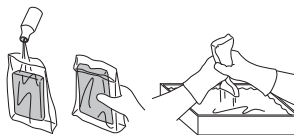

## ODRŽAVANJE

### Kučičte mjenjača



Na mjenjaču se nalazi mazalica za mast. Za punjenje masti koristite špricu za podmazivanje. To se treba obavljati otprilike svakih 25 radnih sati. Koristite specijalnu mast kompanije Husqvarna.

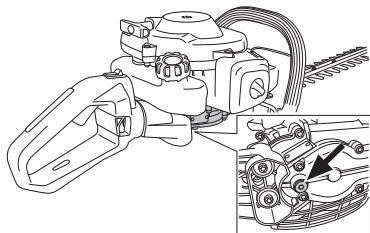

**PAŽNJA!** Mjenjačka kutija ne smije biti potpuno ispunjena mazivom. Mazivo se širi kako se mašina zagrijava tokom rada. Kada bi mjenjačka kutija bila u potpunosti ispunjena mazivom, mogla bi oštetiti brtve i dovesti do curenja maziva.

Sredstvo za podmazivanje u kučičtu mjenjača ne mora se u normalnim prilikama mijenjati izuzev kod eventualnih popravki.

### Rezni nastavak

Provjerite da li su šarafi na reznom nastavku ispravno postavljeni. Zategnite ih momentom zavrtnja od 7–10 Nm.

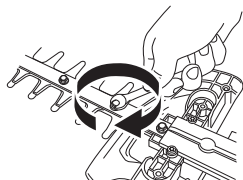

### Čišćenje i podmazivanje



Očistite svu smolu i biljke sa sječiva sredstvom za čišćenje 531 00 75-13 (UL22) prije i poslije upotrebe mašine.

Provjerite jesu li rubovi sječiva oštećeni ili iskrivljeni. Izbrusite hrapave dijelove.

Provjerite da li se sječiva slobodno kreću. Uklonite čep za podmazivanje s kučičta mjenjača i umetnite kombi ključ te ga okrećite naprijed–natrag.

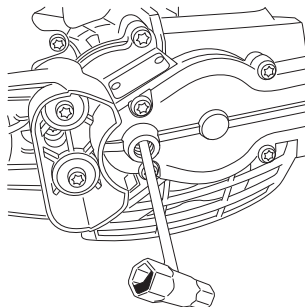

Prije dužih perioda spremanja podmažite mačeve sječiva specijalnom mašču, broj dijela 531 00 75-12 (UL 21).

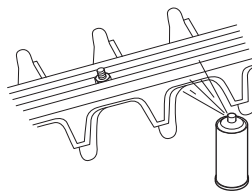

## ODRŽAVANJE

### Šema održavanja

U nastavku su date upute za održavanje koje je potrebno provoditi na ovoj mašini. Većina radnji je opisana u poglavlju Održavanje. Korisnik smije vršiti servisiranje i održavanje samo kako je navedeno u ovom uputstvu za upotrebu. Obimnije radove smije izvršavati samo ovlašteni servis.

Održavanje	Prije svake upotrebe:	Nakon 40 sati upotrebe	Nakon 100 sati upotrebe
Očisti mašinu izvana.	Nakon svake upotrebe mašine		
Provjerite da li zatvarač gasa i gas rade sigurno.	X		
Da biste smanjili rizik od požara, morate očistiti prljavštinu, lišće, suvišno mazivo i slično s prigušivača, ispušne cijevi i motora.	X		
Kontroliši da li stop-prekidač funkcioniše.	X		
Provjerite da se sječiva ne miču dok je motor u praznom hodu.	X		
Provjerite da li su sječiva neoštećena i da li pokazuju znakove puknuća ili drugih oštećenja. Po potrebi zamijenite sječiva.	X		
Provjerite da zaštita sječiva nije oštećena ili iskrivljena. Zamijenite zaštitu sječiva ako je savijena ili oštećena.	X		
Zamijenite rezni nastavak ako je savijen ili oštećen.	X		
Provjerite je li zaštita ruke oštećena. Zamijenite oštećenu zaštitu.	X		
Provjeri da li su zavrnuti šarafi i matice.	X		
Kontroliši da nema ispušni goriva iz motora, rezervoara goriva ili cijevi goriva.	X		
Očistite rashladni sistem mašine.	X		
Očistite filter za vazduh i podmažite ga. Ako radite u izuzetno prašnjoj okolini, čistite ga češće.	(25 tim).		
Kontroliši aparat za paljenje i njegovo užje.		X	
Prekontroliši da vibracioni izolatori nisu oštećeni.		X	
Očisti svječiću izvana. Demontiraj je i kontroliši razmak između elektroda. Podesi razmak na 0,5 mm ili zamjeni svječiću. Nadgledaj da svječića ima tkz. štiti protiv radio valova.		X	
Očisti karburator izvana i prostor oko njega.		X	
Napunite kućište mjenjača mašću. To se treba obavljati otprilike svakih 25 radnih sati.		X	
Provjerite jesu li šarafi koji pridržavaju sječivo ispravno zategnuti.		X	
Kontroliši i eventualno očisti mrežicu protiv iskričenja na prigušivaču zvuka (važi samo za prigušivače zvuka sa katalizatorom).		X	
Očistite rezervoar za gorivo.			X
Provjerite da filter goriva nije prljav i da crijevo za dovod goriva nije napuklo ili na drugi način oštećeno. Zamijenite ukoliko je potrebno.			X
Prekontroliši sve kablove i priključke.			X
Provjerite istrošenost kvačila, opruge kvačila i bubnja kvačila. Ukoliko je potrebno zamijenite ih u ovlaštenom servisu.			X
Promjeni svječiću. Nadgledaj da svječića ima tkz. štiti protiv radio valova.			X



## TEHNIČKI PODACI

### Tehnički podaci

Tehnički podaci	122HD45	122HD60
<b>Motor</b>		
Zapremina cilindra, cm <sup>3</sup>	21,7	21,7
Prečnik cilindra, mm	32	32
Dužina nagiba, mm	27	27
Broj obrtaja pri praznom hodu, rpm	2900	2900
Preporučeni max. broj obrtaja, rpm	9000	9000
Max. snaga motora, sagl. ISO 8893, kW/ rpm	0,6/7800	0,6/7800
Prigušivač zvuka sa katalizatorom	Da	Da
Sistem za paljenje reguliran brojem obrtaja	Da	Da
<b>Sistem paljenja</b>		
Svjećica motora	HQT-4 672201	HQT-4 672201
Razmak elektroda, mm	0,5	0,5
<b>Gorivo/ sistem podmazivanja</b>		
Zapremina rezervoara za benzin, l	0,3	0,3
<b>Težina</b>		
Težina bez goriva, kg	4,7	4,9
<b>Stvaranje buke</b>		
(vidi napomenu 1)		
Jačina zvuka, izmjerena u dB(A)	100	100
Jačina zvuka, garantovana L <sub>WA</sub> dB(A)	101	101
<b>Jačine zvuka</b>		
(vidi napomenu 2)		
Ekvivalent nivoa pritiska zvuka na uhu rukovaoca izmjeren uskladu sa EN ISO 10517, dB(A):	93	94
<b>Jačina vibracije</b>		
(vidi napomenu 3)		
Ekvivalentni vibracijski nivoi (a <sub>hv,eq</sub> ) na ručkama, mjereni prema EN ISO 10517, m/s <sup>2</sup>		
Prednje/stražnje ručke:	2,9/4,9	4,1/3,6
<b>Sječiva</b>		
Tip	Dvostrano	Dvostrano
Dužina, mm	450	590
Brzina sječiva, rezovi/min	4050	4050

Napomena 1: Stvaranje buke prema okolini izmjereno kao zvučni efekat (L<sub>WA</sub>) prema EZ-uputi 2000/14/EZ. Prijavljeni nivo jačine zvuka za mašinu izmjereno je uz originalni priključak za rezanje koji ostvaruje najviši nivo jačine. Razlika između garantovane i izmjerene jačine zvuka proizlazi odatle što garantovana jačina zvuka uključuje i disperziju u rezultatu mjerenja i varijacije između različitih mašina istog modela, u skladu sa Direktivom 2 000/14/EC.

Bilješka 2: Prijavljeni podaci za ekvivalentni nivo zvučnog pritiska za mašinu imaju tipičnu statističku disperziju (standardna devijacija) od 1 dB (A).

Bilješka 3: Prijavljeni podaci za ekvivalentni vibracijski nivo imaju tipičnu statističku disperziju (standardna devijacija) od 1 m/s<sup>2</sup>.

## TEHNIČKI PODACI

### EZ-potvrda o podudarnosti (Važi samo za Evropu)

**Husqvarna AB**, SE-561 82 Huskvarna, Švedska, tel. +46-36-146500 sa ovim potvrđuje da pile za čišćenje **Husqvarna 122HD45 i 122HD60** sa serijskim brojem iz 2011. godine i dalje (godina je navedena u tekstu na pločici tipa a iza tog slijedi serijski broj) odgovaraju propisima iz DIREKTIVE SAVJETA:

- od 17. maja 2006. „u vezi sa mašinom“ **2006/42/EC**
- od 26 februar 2014 "u vezi elektromagnetske kompatibilnosti" **2014/30/EU**.
- od 8 maja 2000 "u vezi stvaranja buke prema okolini" **2000/14/EZ**. Procjena prilagođenosti prema Aneksu V.

Za informacije u vezi sa jačinom buke, pogledajte odjeljak Tehnički podaci. Sledeći standardi su primjenjeni: **EN ISO 12100-2:2009, CISPR 12:2007, EN ISO 10517:2009**

SMP Svensk Maskinprovning AB, Fyrisborgsgatan 3, SE-754 50 Uppsala, Švedska, je obavio dobrovoljno tipsku kontrolu za Husqvarna AB. Certifikati imaju broj: **SEC/10/2280** - 122HD45, **SEC/10/2280** - 122HD60

Huskvarna 1 decembar 2010



Per Gustafsson, Šef razvoja (Ovlašteni predstavnik za kompaniju Husqvarna AB i odgovoran za tehničku dokumentaciju.)

## OBJAŠNJENJE SIMBOLA

### Simboli

**UPOZORENJE!** Neispravno ili nepažljivo korišćenje potkresivača živice pretvorice potkresivač u opasnu alatku koja može da nanese opasne ili čak smrtonosne povrede. Veoma je važno da pročitate i razumete sadržaj ovog uputstva za upotrebu.



Pažljivo pročitaj i shvati sadržaj ovog priručnika pre upotrebe mašine.



Uvek upotredi:

- Propisane zaštitne slušalice
- Odobrena zaštita za oči



Ovaj proizvod je u saglasnosti sa važećom Direktivom EZ.



Uvek upotredi propisane zaštitne rukavice.



Nosite cvrste cizme ili cipele koje se ne klizaju.



Stvaranje buke prema okolini prema EZ uputi. Jačina buke se navodi u odeljku Tehnički podaci kao i na nalepnici.



Početne instrukcije  
Pogledaj uputstva pod odeljkom Paljenje i gašenje.



**Ostali simboli/nalepnice koji su navedeni na mašini važe za specifične zahteve sertifikata na određenim tržištima.**

Motor se isključuje prebacivanjem zaustavnog prekidača u položaj za zaustavljanje. **NAPOMENA!** Zaustavni prekidač automatski se vraća u startni položaj. Kako ne bi došlo do slučajnog puštanja u rad, prilikom montiranja, provere i/ili izvođenja radova na održavanju treba ukloniti kapicu sa svećice.



Uvek upotredi propisane zaštitne rukavice.



Neophodno je redovno čišćenje.



Vizualna provera.



Obavezna upotreba zaštitnih naočari ili vizira.



## SADRŽAJ

### Sadržaj

#### OBJAŠNJENJE SIMBOLA

Simboli ..... 491

#### SADRŽAJ

Sadržaj ..... 492

Pre paljenja se mora sledeće opaziti: ..... 492

#### UVOD

Draga mušterijo! ..... 493

#### ŠTA JE ŠTA?

Šta je šta? ..... 494

#### OPŠTA UPUTSTVA ZA BEZBEDNOST

Važno ..... 495

Lična zaštitna oprema ..... 495

Mašinska oprema za bezbednost ..... 496

#### UKOVLANJE GORIVOM

Bezbednost oko goriva ..... 499

Pogonsko gorivo ..... 499

Dolivanje goriva ..... 500

#### PALJENJE I GAŠENJE

Kontrola pre starta ..... 501

Paljenje i gašenje ..... 501

#### TEHNIKA RADA

Opšta uputstva za rukovanje ..... 503

#### ODRŽAVANJE

Karburator ..... 505

Prigušivač ..... 505

Rashladni uređaj ..... 505

Svećica ..... 506

Prečistač vazduha ..... 506

Kućište menjača ..... 506

Rezna jedinica ..... 507

Čišćenje i podmazivanje ..... 507

Šema održavanja ..... 508

#### TEHNIČKI PODACI

Tehnički podaci ..... 509

Izjava o saobraznosti prema zahtjevima EZ ..... 510

### Pre paljenja se mora sledeće opaziti:

Pažljivo pročitaj priručnik.



**UPOZORENJE!** Dugotrajno izlaganje buci može prouzrokovati trajne povrede sluha. Zbog toga upotrebite uvek odobrene zaštitne slušalice.



**UPOZORENJE!** Ni u kom slučaju ne smeš bez odobrenja proizvođača prepravljati prvobitnu konstrukciju mašine. Uvek upotrebljavaj originalne rezervne delove. Neovlašćene modifikacije i/ili pomoćni uređaji mogu dovesti do teške povrede ili smrti rukovaoca ili drugih osoba.



**UPOZORENJE!** Neispravno ili nepažljivo korišćenje potkresivača živice pretvorice potkresivač u opasnu alatku koja može da nanese opasne ili čak smrtonosne povrede. Veoma je važno da pročitate i razumete sadržaj ovog uputstva za upotrebu.

## UVOD

### Draga mušterijo!

Čestitamo na vašem izboru Husqvarna proizvoda! Husqvarna ima dugu istoriju koja se može pratiti do 1689 kada je kralj Karl XI naredio izgradnju fabrike na obali reke Huskvarna, radi proizvodnje musketa. Njena pozicija na reci Huskvarna bila je logičan izbor, jer je reka korišćena za stvaranje vodene snage i tako snabdevala električnu centralu. Preko 300 godina fabrika Husqvarna proizvodi mnogobrojne proizvode, od štednjaka na drva do modernih kuhinjskih aparata, mašina za šivenje, bicikala, motocikala, itd. Prva motorna kosilica za travu uvedena je 1956, praćena motornom testerom 1959, i ovo je sektor u kome Husqvarna danas radi.

Husqvarna je trenutno jedan od vodećih svetskih proizvođača proizvoda za šumarstvo i baštovanstvo, a kvalitet i radne karakteristike su najviši prioriteta. Naš poslovni koncept obuhvata razvoj, proizvodnju i proučavanje tržišta motornih proizvoda za šumarstvo i baštovanstvo, kao i proizvoda za građevinsku i strukturnu industriju. Naš cilj je takođe da budemo na samom vrhu u oblasti ergonomije, pristupačnosti, bezbednosti i očuvanja okoline, pa je stoga razvijen veliki broj različitih karakteristika koje poboljšavaju proizvode u ovim sektorima.

Ubeđeni smo da ćete sa velikim zadovoljstvom uživati u kvalitetu i radnim karakteristikama našeg proizvoda još dugo vremena. Kupovina jednog od naših proizvoda daje vam pristup profesionalnoj pomoći oko popravki i servisiranja, kada god to bude potrebno. Ukoliko prodavac koji vam je prodao mašinu nije jedan od ovlašćenih serviser, zatražite od njega adresu najbližeg ovlašćenog servisa.

Nadamo se da ćete biti zadovoljni vašom mašinom, i uživati u njenom društvu, još mnogo, mnogo godina. Zaprmtite da je ovo Uputstvo za rukovaoca važan dokument. Praćenje uputstava (upotreba, servis, održavanje, itd.) može znatno produžiti radni vek vaše mašine, i povećati njenu vrednost u daljoj prodaji. Ukoliko prodate vašu mašinu, ne propustite da novom vlasniku date Uputstvo za rukovaoca.

Hvala Vam što koristite Husqvarna proizvode.

Husqvarna AB uvek radi tako da i dalje unapređuje svoje proizvode i zadržava pravo što se tiče promena kao što su n.pr. forma i izgled bez da se to unapred obavesti.

## ŠTA JE ŠTA?

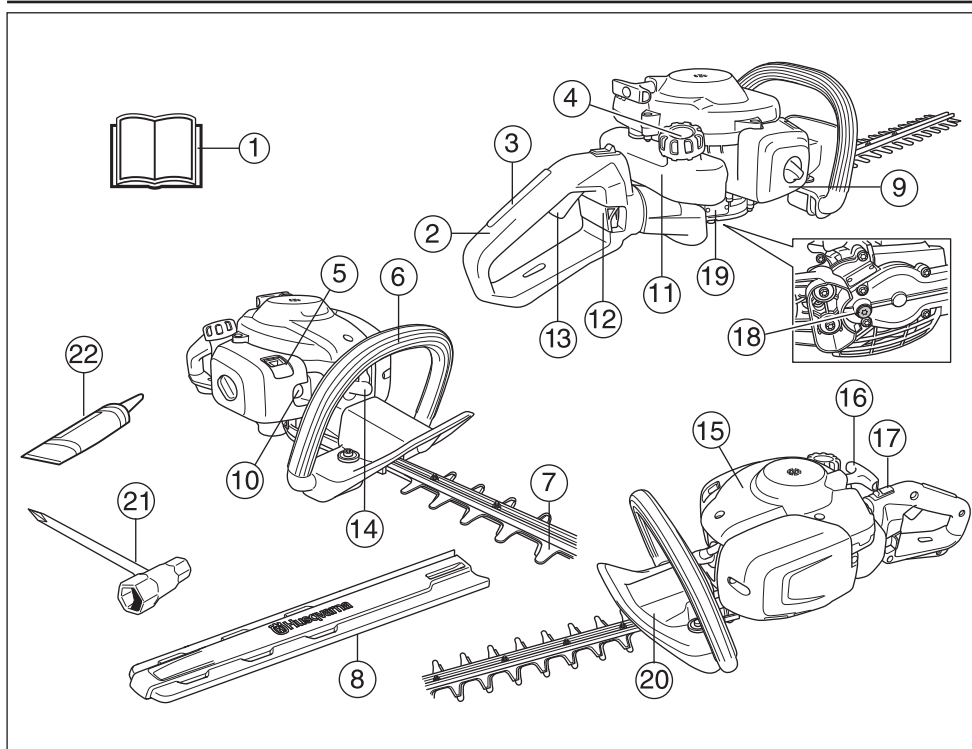

### Šta je šta?

- |  |                                   |
|--|-----------------------------------|
| 1 Priručnik                            | 12 Blokada ručice 122HD60         |
| 2 Ručka                                | 13 Regulator gasa                 |
| 3 Zapornik ručice za gas               | 14 Kapica svećice i svećica.      |
| 4 ÔÓÍŽÓÔŕÛ Áŕ „ÔúŦ.Ô                   | 15 Poklopac cilindra              |
| 5 Ručica leptira za gas                | 16 Ručica startera                |
| 6 Prednja ručka                        | 17 Prekidač za gašenje            |
| 7 Režno sečivo i zaštita reznog sečiva | 18 Čep otvora za mazivo, zupčanik |
| 8 Zaštita za transportovanje           | 19 Kućište menjača                |
| 9 Poklopac filtera za vazduh           | 20 Štitnik za ruku                |
| 10 Pumpa za gorivo.                    | 21 Kombinovani ključ              |
| 11 Rezervoar za gorivo                 | 22 Mazivo u tubi                  |

## OPŠTA UPUTSTVA ZA BEZBEDNOST

### Važno

#### VAŽNO!

Mašina je dizajnirana isključivo za sečenje grana i grančica. Nikad ne upotrebljavaj mašinu koja je na bilo koji način modifikovana u odnosu na prvobitnu specifikaciju.

Nikad ne upotrebljavaj mašinu ako si umoran, ako si pio alkohol ili ako uzimaš lek koji ti utiče na vid, rasuđivanje ili koordinaciju.

Upotrebi ličnu zaštitnu opremu. Vidi uputstva pod naslovom Lična zaštitna oprema.

Nikad ne upotrebi mašinu prilikom ekstremnih okolnosti klime kao što je žestoka zima ili vrlo topla i/ili vlažna klima.

Nikad ne upotrebljavaj neispravnu mašinu. Redovno izvedi postupke provere, održavanja i servisiranja opisane u ovom priručniku. Neke mere održavanja i servisiranja moraju da vrše za to obučeni stručnjaci. Vidi uputstva pod naslovom Održavanje.

Svi poklopci i štitnici moraju biti na mestu pre početka rada. Proverite da nema oštećenja na kapici svećice i kablu, kako biste izbegli rizik od strujnog udara.



**UPOZORENJE!** Ova mašina pri radu stvara elektromagnetno polje. Ovo polje u određenim okolnostima može da izazove smetnje na aktivnim i pasivnim medicinskim implantima. U cilju smanjenja rizika nastanka teških ili fatalnih povreda preporučujemo osobama koje imaju medicinske implante da se pre upotrebe ove mašine konsultuju sa lekarom ili proizvođačem implanta.



**UPOZORENJE!** Rad mašinom u zatvorenim ili loše provetranim prostorijama može da dovede do smrti usled gušenja ili trovanja ugljen monoksidom.



**UPOZORENJE!** Ne dozvolite deci da koriste mašinu ili budu u njenoj blizini. Kako je mašina opremljena zaustavnim prekidačem sa oprugom, može se pokrenuti pri niskoj brzini i primenjujući relativno malu silu na startnu ručicu, čak i mala deca mogu u određenim situacijama proizvesti silu potrebnu za pokretanje mašine. To bi moglo značiti rizik od ozbiljnih telesnih povreda. Iz tog razloga uvek uklonite kapicu svećice kada mašina nije pod strogim nadzorom.



**UPOZORENJE!** Neispravna sečiva mogu da povećaju rizik od nesrećnih slučajeva.

### Lična zaštitna oprema

#### VAŽNO!

Neispravno ili nepažljivo korišćenje potkresivača živice pretvoriće potkresivač u opasnu alatku koja može da nanese opasne ili čak smrtonosne povrede. Veoma je važno da pročitate i razumete sadržaj ovog uputstva za upotrebu.

Pri svakoj upotrebi mašine će se samo propisana lična zaštitna oprema koristiti. Lična zaštitna oprema ne može da otkloni potpuno opasnost od povrede ali će umanjiti stepen povrede ako dođe do nezgode. Zamoli prodavača motornih testera da ti pomogne izabrati propisanu opremu.



**UPOZORENJE!** Uvek budite oprezni u zapažanju signala upozorenja ili dovike kada se koristi zaštitne slušalice. Uvek zaštitne slušalice odmah nakon zaustavljanja motora.

#### ZAŠTITNE SLUŠALICE

Treba upotrebljavati zaštitne slušalice sa dovoljnim efektom prigušenja buke.



#### ZAŠTITA ZA OČI

Odobrena zaštita za oči se uvek treba koristiti. Prilikom korišćenja vizira istovremeno se mora koristiti odobrene zaštitne naočale. Odobrene zaštitne naočale jesu takve koje ispunjavaju standard ANSI Z87.1 za SAD ili EN 166 za EU-zemlje.



#### RUKAVICE

Treba upotrebljavati rukavice kada se to zahteva, na primer, kod montaže uređaja za rezanje.



#### ČIZME

Nosite cvrste cizme ili cipele koje se ne klizaju.



## OPŠTA UPUTSTVA ZA BEZBEDNOST

### ODEĆA

Upotrebljavajte materijal za odeću koji je postojan na grebanje i izbegavajte suviše široku odeću koja se lako može uplesti u samom rezu ili o suve grane. Uvek upotrebite čvrste pantalone. Nemojte nositi nakit, pantalone kratkih nogavica ili sandale i hodati bosih nogu. Proverite da vam kosa nije niže od ramena.

### PRVA POMOĆ

Uvek držite pri ruci pribor za prvu pomoć.



### Mašinska oprema za bezbednost

U ovom poglavlju su objašnjeni razni zaštitni delovi mašine, njihov način rada i osnovni pregled i održavanje koje treba da vršite da bi osigurao stalan rad. Vidi poglavlje Šta je šta?, da pronađete gde su ti delovi smešteni na vašoj mašini.

Vek trajanja mašine se može skratiti a rizik od nastupanja nesreća povećati ako se održavanje mašine ne vrši na pravi način i ako se servisiranje ili opravljavanje ne vrše stručno. Ako su vam potrebne dodatne informacije, kontaktirajte najbliži servis.

#### VAŽNO!

Potrebna je posebna obuka za servisiranje i opravku mašina. To naročito važi za mašinsku opremu za bezbednost. Ako ti mašina ne zadovolji bilo koju od dole opisanih provera odnesi je svom servisnom agentu. Za bilo koji proizvod kupljen od nas garantujemo raspoloživost profesionalne opravke i servisiranja. Ako prodavac na malo koji ti je prodao mašinu nije prodavac/serviser zatraži od njega adresu najbližeg servisnog agenta.



**UPOZORENJE!** Nikad ne upotrebljavaj mašinu s neispravnom bezbednosnom opremom. Mašinsku opremu za bezbednost se treba proveriti i održavati po opisu u ovom odeljku. Ako mašina ne zadovolji bilo koju od tih provera obrati se servisnom agentu radi opravke.

### Kočnica regulatora gasa

Kočnica gasa je zamišljena da spreči slučajno uključivanje regulatora gasa. Kad pritisneš kočnicu (A) (tj. kad uhvatiš ručku), ona otpušta regulator gasa (B). Kad otpustiš ručku regulator gasa i kočnica regulatora gasa vraćaju se u prvobitni položaj. Tu akciju vrše dve nezavisne povratne opruge. Ovakvim sklopom obezbeđuje se automatsko utvrđivanje regulatora gasa u neutralnom položaju kada se otpusti ručka.

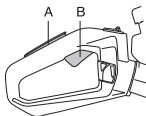

Proveri da li je regulator gasa utvrpen u neutralnom položaju kad otpustiš kočnicu regulatora gasa.



Pritisni kočnicu regulatora gasa i proverite da li se vraća u prvobitni položaj kad je otpustiš.

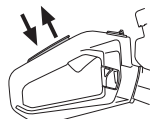

Proveri da li se regulator gasa i kočnica regulatora gasa slobodno pokreću i da li ispravno rade povratne opruge.

Pogledajte uputstva pod naslovom Pokretanje. Pokrenite potkresivač živice i primenite pun gas. Otpustite okidač gasa i proverite da li se sečiva zaustavljaju i ostaju nepokretna. Ukoliko se sečiva pomeraju kada je okidač gasa u položaju za prazan hod, potrebno je da promenite podešavanja za prazan hod karburatora. Pogledajte uputstva pod naslovom Održavanje.



### Prekidač za gašenje

Pomoću ovog prekidača gasiš motor.

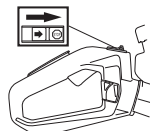

Upali motor i proverite da li se motor gasi kad staviš prekidač za gašenje u položaj za gašenje. Zaustavni prekidač automatski se vraća u startni položaj. Kako ne bi došlo do slučajnog puštanja u rad, prilikom montiranja, provere i/ili izvođenja radova na održavanju treba ukloniti kapicu sa svećice.



## OPŠTA UPUTSTVA ZA BEZBEDNOST

### Štitnik za ruku



Štitnik za ruku sprečava da Vaše ruke dođu u kontakt sa sečivima u pokretu, na primer ukoliko korisnik izgubi kontrolu nad prednjom ručicom.

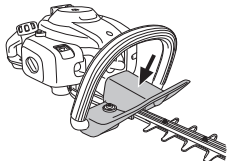

Proverite da li je štitnik za ruku dobro pričvršćen.

Proverite da li je štitnik za ruku neoštećen.

### Antivibracioni uređaj



Lančana testera je opremljena antivibracionim uređajem koji je zamišljen da svede vibracije na minimum i olakša rukovanje.

Antivibracioni uređaj mašine smanjuje prenošenje vibracija sa motora i lanca na ručke mašine.

Telo motora, uključujući rezna sečiva, okačeno je o ručicu za upravljanje pomoću gumenih umetaka.

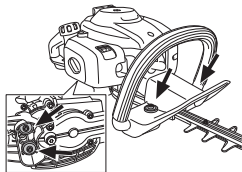

Redovno proveravaj da kod antivibracionih delova nema pukotina ili izobličenja. Prekontrolišite da li su elementi za zaštitu od vibracija čeli i dobro učvršćeni.



**UPOZORENJE!** Preterano izlaganje vibracijama može da ošteti krvotok, ili pak da ošteti nerve kod ljudi koji imaju problema sa krvotokom. Obrati se lekaru ako imaš simptome preterane izloženosti vibracijama. Primeri takvih simptoma su obamrlost, gubitak osećaja, "žmarci", "iglice", bolovi, malaksalost i promene u boji i stanju kože ili površine kože. Ovi simptomi se obično pojavljuju u prstima, rukama i zglobovima. Rizik se može povećati prilikom nižih temperatura.

### Prigušivač



Prigušivač je zamišljen da svede buku na minimum i da upućuje izduvne gasove što dalje od rukovaoca. Prigušivač buke opremljen katalizatorom takođe smanjuje sadržaj štetne materije u izduvnim gasovima.



U zemljama sa toplom ili suvom klimom postoji očigledna opasnost od požara. Zato smo neke prigušivače buke opremili hvatačem varnica. Proverite da li prigušivač buke Vaše mašine ima takav hvatač varnica.



Za prigušivače je vrlo bitno da se prati uputstva o proveravanju, održavanju i servisiranju.

Nikad ne upotrebljavaj mašinu s neispravnim prigušivačem.



Redovno proveravaj da li je prigušivač dobro pričvršćen za mašinu.



Ako prigušivač tvoje mašine ima mrežu protiv varničenja ta se mreža mora redovno čistiti. Začepljena mreža dovodi do pregrevanja motora i može da prouzrokuje teško oštećenje.

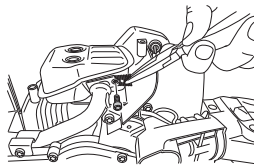

**UPOZORENJE!** Prigušivači buke sa katalizatorom ostaju i dalje vrući kako pri upotrebi tako i posle zaustavljanja. To važi takođe i pri radu u praznom hodu. Dodirivanjem se mogu prouzrokovati opekotine na koži. Budite oprezni u pogledu opasnosti od požara!

## OPŠTA UPUTSTVA ZA BEZBEDNOST



**UPOZORENJE!** Unutrašnjost prigušivača zvuka sadrži hemikalije koje mogu biti kancerogene. Izbegavajte kontakt s elementima u slučaju oštećenog prigušivača zvuka.



**UPOZORENJE!** Misli na to da: Izduvni gasovi iz motora su vreli i ponekad sa varnicama koje mogu da izazovu vatru. Nikad ne uključuj mašinu u zatvorenom prostoru ili u blizini zapaljivog materijala!

### Rezno sečivo i zaštita reznog sečiva



Spoljašnji deo reznog sečiva (1) je oblikovan kao zaštita reznog sečiva. Svrha štitnika za rezno sečivo je da spreči da bilo koji deo vašeg tela dođe u kontakt sa sečivima.

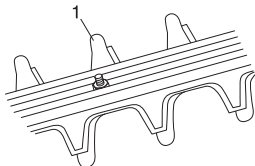

Proverite da štitnik za sečivo nije oštećen ili iskrivljen. Ukoliko je rezna jedinica iskrivljena ili oštećena, zamenite je.

### Kućište menjača

Kućište menjača zagreva se u toku upotrebe mašine. Da se ne bi opekli, nemojte da dirate kućište menjača.

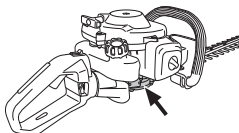

## UKLOP RUKOVANJE GORIVOM

### Bezbednost oko goriva

Nikad ne puštaj mašinu u pogon:

- 1 Ukoliko je prosuto gorivo po njoj. Obriši prosutu tečnost i sačekaj da preostalo gorivo izvetri.
- 2 Ukoliko ste prosuli gorivo po samom sebi ili po vašoj odeći, presvucite odeću. Operite delove tela koji su bili u dodiru sa gorivom. Upotrebi sapun i vodu.
- 3 Ako iz mašine curi gorivo. Redovno proveravaj da nema curenja iz poklopca rezervoara i cevi za gorivo.

### Transport i čuvanje

- Čuvajte i transportujte mašinu i gorivo tako da ne postoji opasnost da eventualno iscurilo gorivo i isparenja goriva dođu u kontakt sa varnicama ili otvorenim plamenom, na primer, električne mašine, elektromotori, električni kontakti/prekidači struje ili kotlovi za grejanje.
- Kod čuvanja i transporta goriva treba upotrebiti specijalne sudove koji su za tu svrhu namenjeni i odobreni.
- Kod čuvanja mašine u toku dužeg vremena, treba isprazniti rezervoar za gorivo. Raspitajte se u najbližoj benzinskoj stanici šta treba da uradite sa viškom goriva.
- Pazite da je mašina dobro očišćena i da je potpuno servisiranje urađeno pre dugotrajnog skladištenja.
- Zaštita za transportovanje uređaja za rezanje treba uvek da bude montirana za vreme transporta ili čuvanja mašine.
- Fiksirajte mašinu tokom transporta.



**UPOZORENJE!** Budite obazrivi prilikom rukovanja gorivom. Mislite na opasnosti od požara, eksplozije i udisanja štetnih isparenja.

### Pogonsko gorivo

**NAPOMENA!** Mašina ima dvotaktni motor i sme da troši samo mešavinu benzina i ulja za dvotaktne motore. Važno je da se količina ulja za mešanje tačno odmeri kako bi se dobila propisna mešavina. Kod pripremanja malih količina mešavine goriva čak i najmanja nepreciznost može jako da utiče na razmeru mešavine.



**UPOZORENJE!** Gorivo i isparenja od goriva su veoma zapaljivi, i mogu izazvati ozbiljne povrede u slučaju udisanja ili kontakta sa kožom. Iz tog razloga budite oprezni kada ukupujete sa gorivom, i osigurajte adekvatnu ventilaciju.

### Benzin



**NAPOMENA!** Uvek koristite kvalitetnu mešavinu benzina/ulja od najmanje 90 oktana (RON). Ukoliko je Vaša mašina opremljena katalizatorom (pogledajte odeljak Tehnički podaci), uvek koristite kvalitetnu mešavinu bezolovnog benzina/ulja. Benzin sa olovom uništiće katalizator.

Gde postoji gorivo koje šteti okolinu, tkz. akilatbenzin, takav se mora koristiti.



- Najniži preporučeni oktani je 90 (RON). Ukoliko mašinu koristite sa nižim oktanskim stepenom od 90, može doći do takozvanog kuckanja. To izaziva visoke temperature motora, što može dovesti do ozbiljnog oštećenja motora.
- Pri radu sa stalnim visokim brojem obrtaja preporučuje se viši oktanski broj.

### Dvotaktno ulje

- Kako biste postigli najbolje rezultate i performanse uvek koristite HUSQVARNA ulje za dvotaktne motore, koje je proizvedeno specijalno za naše dvotaktne motore sa vazдушnim hlađenjem.
- Nikada ne upotrebljavajte ulje za dvotaktne motore namenjeno za spoljne motore sa tečnim hlađenjem.
- Nikad ne upotrebljavaj ulje namenjeno četvorotaktnim motorima.
- Ulje lošeg kvaliteta ili prejaka mešavina ulja/goriva može da ugrozi rad katalizatora i umanji njegov radni vek.
- Razmera mešanja

1:50 (2%) sa HUSQVARNA uljem za dvotaktne motore.

1:33 (3%) sa drugim uljima dizajniranim za dvotaktne motore sa vazдушnim hlađenjem dklasifikovane za JASO FB/ISO EGB.

Benzin, l	Dvotaktno ulje, l	
	2% (1:50)	3% (1:33)
5	0,10	0,15
10	0,20	0,30
15	0,30	0,45
20	0,40	0,60

## RUKOVANJE GORIVOM

### Mešanje

- Benzin i ulje uvek mešaj u čistom kontejneru predviđenom za gorivo.
- Počni sipanjem polovine planirane količine benzina. Potom dodaj čitavu količinu ulja. Promešaj (promućkaj) mešavinu goriva. Dolij preostali benzin.
- Dobro promešaj (promućkaj) mešavinu goriva pre nego što napuniš rezervoar za gorivo mašine.

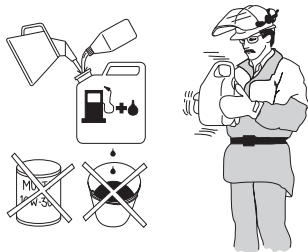

- Ne pripremaj mešavinu goriva za više od jednog meseca.
- Ako se mašina neko vreme ne upotrebljava rezervoar za gorivo treba isprazniti i očistiti.



**UPOZORENJE!** Prigušivač buke s katalizatorom se veoma zagreje u toku i posle upotrebe. To važi i kod rada motora u praznom hodu. Budite obazrivi u pogledu opasnosti od požara naročito prilikom rukovanja u blizini zapaljivih materija ili pare.

### Dolivanje goriva



**UPOZORENJE!** Sledeće mere predostrožnosti umanjuju opasnost požara:

Ne puši niti približavaj gorivu vruće predmete.

Pre dolivanja goriva uvek isključi motor.

Sipajte gorivo u dobro provetrenom prostoru. Nikada nemojte sipati gorivo u zatvorenom prostoru.

Zaustavite motor i ostavite ga da se ohladi nekoliko minuta pre punjenja gorivom.

Prilikom punjenja polako otvaraj poklopac rezervoara za gorivo da bi postepeno popustio eventualno povećan pritisak.

Posle punjenja pažljivo pritegni poklopac rezervoara.

Uvek sklonite uređaj daleko od mesta i izvora dolivanja goriva pre paljenja.

- Koristite rezervoar goriva sa zaštitom presipanja.
- Obrišite dobro gorivo oko poklopca rezervoara. Nečistoća koja prođe u rezervoar može prouzrokovati smetnje u radu motora.
- Pazite da gorivo bude dobro promešano, tako što se sud sa mešavinom protrese pre punjenja rezervoara.

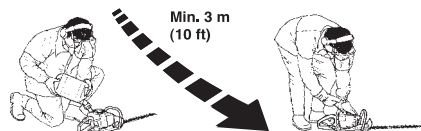

## PALJENJE I GAŠENJE

### Kontrola pre starta



- Pregledajte radni prostor. Uklonite sve predmete koje mašina može da odbaci.
- Proverite dodatak za sečenje. Nikada ne upotrebljavajte tupu, naprsila ili oštećena sečiva.
- Proverite da li je mašina u dobrom radnom stanju. Proverite da li su sve navrtke i zavrtnji dobro pričvršćeni.
- Proverite da li je kućište menjača ispravno podmazano. Pogledajte uputstva pod naslovom Kućište menjača.
- Proverite da li se dodatak za sečenje uvek zaustavlja u toku praznog hoda motora.
- Mašinu koristite isključivo u svrhe za koje je namenjena.
- Proverite da li su ručica i sigurnosna oprema u dobrom radnom stanju. Nikada ne upotrebljavajte mašinu kojoj nedostaje neki deo, ili je modifikovana van specifikacija.
- Sva kućišta moraju biti ispravno montirana i besprekorna pre paljenja mašine.

### Paljenje i gašenje



**UPOZORENJE!** Pre startovanja mašine mora da bude montirano celo kućište menjača, u protivnom spojica može da se olabavi i uzrokuje povrede.

Pre pokretanja uvek pomerite mašinu oko 3 metra od položaja za dolivanje goriva. Postavite mašinu na čvrstu podlogu. Zapamtite da sečiva mogu da se pokrenu nakon pokretanja mašine. Osigurajte da sečiva ne mogu da dođu u dodir ni sa kakvim predmetom. Osigurajte da u radnom prostoru nema neovlašćenih osoba, inače postoji rizik od ozbiljnih telesnih povreda. Udaljenost bezbednosti je 15 metara.

### Hladan motor



**Saug:**

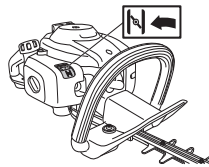

Staviti ručicu sauga o položaj paljenja pod saugom.



**Pumpa za gorivo:** Pritisajte membranu za čišćenje vazduha sve dok gorivo ne počne da je puni (oko 6 puta). Membrana ne mora biti potpuno puna.

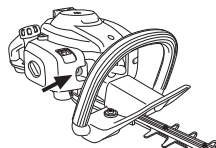

### Paljenje



Pritisni telo mašine prema zemlji s levom rukom (PAŽNJA! Ne s nogom!). Drži ručicu za startovanje, sa desnom rukom sporo izvlači startno uže sve dok se ne oseti otpor (startne kukice hvataju) i posle toga brzo i snažno trzni. **Nikad ne omotavaj startno uže oko šake.**

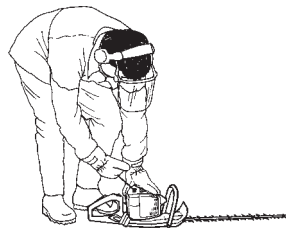

Pritisnite kontrolu prigušivača nazad u originalni položaj čim motor zavergla, i nastavite sa pokušajima sve dok se motor ne pokrene.

**NAPOMENA!** Kada se kontrola startnog uređaja vrati u prvobitni položaj, motor radi pri povećanoj brzini, takozvani startni položaj gasa, a rezna sečiva se okreću. Startni položaj gasa se otpušta pomeranjem ručice za gas.

## PALJENJE I GAŠENJE

**NAPOMENA!** Nemoj izvući uže za paljenje sasvim i ne puštaj ručicu startera iz potpuno izvučenog položaja. To može da ošteti mašinu.

### Vruć motor



Pritisni telo mašine prema zemlji s levom rukom (PAŽNJA! Ne s nogom!). Drži ručicu za startovanje, sa desnom rukom sporo izvlači startno uže sve dok se ne oseti otpor (startne kukice hvataju) i posle toga brzo i snažno trzni. **Nikad ne omotavaj startno uže oko šake.**

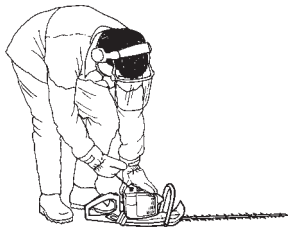

### Gašenje

Motor se isključuje prebacivanjem zaustavnog prekidača u položaj za zaustavljanje.

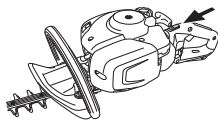

### NAPOMENA!

Zaustavni prekidač automatski se vraća u startni položaj. Kako ne bi došlo do slučajnog puštanja u rad, prilikom montiranja, provere i/ili izvođenja radova na održavanju treba ukloniti kapicu sa svećice.

## TEHNIKA RADA

### Opšta uputstva za rukovanje

#### VAŽNO!

Ovaj odeljak opisuje osnovne mere predostrožnosti u radu sa potkresivačem živice.

Ukoliko dođete u situaciju da se osećate nesigurnim u pogledu dalje upotrebe, treba da se obratite za savet stručnom licu. Obratite se Vašem trgovcu ili Vašem servisu.

Izbegavajte svaku upotrebu za koju smatrate da ste nedovoljno kvalifikovani.



**UPOZORENJE!** Ova mašina može da izazove teške telesne povrede. Pažljivo pročitajte sigurnosna uputstva. Naučite kako da koristite mašinu.



**UPOZORENJE!** Rezni alat. Ne dodirujte alat pre nego što isključite motor.

### Sigurnosna uputstva u vezi okoline

- Nikada ne dozvolite da deca koriste mašinu.
- Proveri okolinu i osiguraj se o tome da u blizini nema ljudi ili životinja kojima bi pretila opasnost od rezne opreme.
- Osigurajte da niko ne priđe bliže od 15 m dok radite.
- Nikada ne dozvolite da neko drugi koristi mašinu pre nego što ustanovite da su razumeli sadržaj uputstva za upotrebu.
- Nikada ne radite stojeći na merdevinama, stolicama ili u bilo kom izdignutom položaju koji nije potpuno bezbedan.



- Imajte na umu da je operator odgovoran za sve nesreće ili opasnosti koje zadese druge ljude ili njihovu imovinu.

### Sigurnosna uputstva u toku rada



- Uvek osigurajte siguran i stabilan položaj za rad.
- Nikada ne ostavljajte bez nadzora mašinu koja radi.

- Uvek držite mašinu sa obe ruke. Držite mašinu ispred sebe.

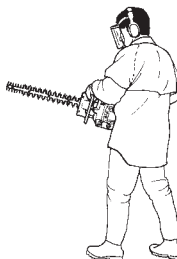

- Osigurajte da Vaše ruke i noge nisu u blizini dodatka za sečenje u toku rada mašine.



- Nakon zaustavljanja mašine, držite ruke i noge dalje od dodatka za sečenje sve dok se potpuno ne zaustavi.
- Vodite računa o panjevima ili granama koje mašina može da odbaci u toku sečenja.
- Ne secite suviše blizu tla. Može se desiti da mašina odbaci kamenje ili neke druge predmete.
- Pregledajte da li u radnom prostoru ima stranih predmeta kao što su električni kablovi, insekti i životinje, itd, ili neki drugih predmeta koji bi mogli da oštete dodatak za sečenje, kao što su metalni predmeti.
- Ukoliko udarite u neki strani predmet ili se jave vibracije, smesta zaustavite mašinu. Isključite HT kabl sa svećice. Proverite da mašina nije oštećena. Popravite eventualna oštećenja.
- Ukoliko se u toku rada nešto zaglavi u sečivima, isključite motor i sačekajte da se potpuno zaustavi pre nego što očistite sečiva. Isključite HT kabl sa svećice.

Ako se rezna sečiva zakoče, možete da ih otpustite tako što ćete gurnuti kombinovani ključ u kućište menjača. Skinite čep sa otvora za mazivo i gurnite kombinovani ključ u kućište i pomerajte ga napred i nazad.

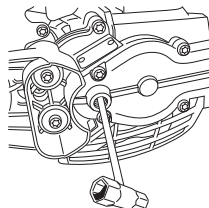

## TEHNIKA RADA

### Sigurnosna uputstva nakon završetka rada



- Štitnik za transport trebalo bi da bude pričvršćen na dodatak za sečenje kada god mašina nije u upotrebi.
- Pre čišćenja, popravljanja ili pregledanja, proverite da li se dodatak za sečenje potpuno zaustavio. Isključite HT kabl sa svećice.
- Uvek nosite debele rukavice kada popravljate dodatak za sečenje. On je veoma oštar i može lako da Vas poseče.



- Mašinu odlažite van domašaja dece.
- Za popravku upotrebljavajte isključivo originalne rezervne delove.

### Osnovna tehnika čišćenja

- Kada potkresujete bočne strane, radite ljuljajućim zamasima odozdo nagore.
- Podesite gas tako da odgovara opterećenju.
- Kada potkresujete živicu motor ovek treba da bude okrenut od nje.
- Držite mašinu što bliže telu, kako biste imali najbolju ravnotežu.

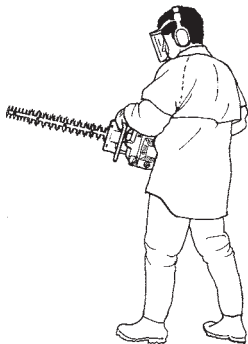

- Ne dozvolite da vrh dodiruje tlo.
- Ne žurite sa radom, već radite polako sve dok ne posečete sve grane.

### 122HD60

Zadnja ručica potkresivača živice može da se postavi u pet položaja izvlačenjem ručice. Pogledajte sliku. Kada podesite ručicu, potkresivač živice mora biti u praznom hodu ili zaustavljen.

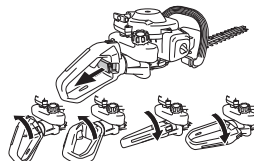

- Tokom rada ručica bi uvek trebalo da bude okrenuta nagore bez obzira na to u kom smeru je okrenut potkresivač živice.



## ODRŽAVANJE

### Karburator

#### Podešavanje praznog hoda

Pre nego što se obave podešavanja, proverite da li je vazdušni filter čist, i da li je postavljen poklopac vazdušnog filtra. Uverite se da je startni položaj gasa otpušten.

Podesite brzinu praznog hoda zavrtnjem za podešavanje T, ukoliko je to potrebno. Najpre okrećite zavrtnj T udesno, sve dok sečiva ne počnu da se kreću. Zatim zavrtnj T okrenite ulivo tako da se sečiva zaustave. Brzina praznog hoda je ispravno podešena ukoliko motor ravnomerno radi u svakom položaju. Takođe bi trebalo da postoji jasna margina brzine pri kojoj sečiva počinju da se kreću.

**Preporučeni broj obrtaja u praznom hodu:** Vidi poglavlje Tehnički podaci.

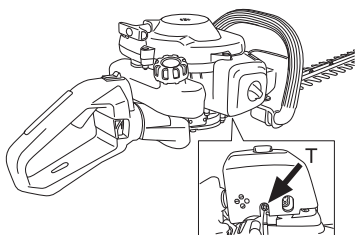

**UPOZORENJE!** Ukoliko se broj obrtaja u praznom hodu ne može podesiti tako da se zaustavi uređaj za rezanje, onda kontaktirajte prodavca/servis. Ne upotrebljavajte mašinu pre nego što je pravilno podešena ili popravljena.

#### Prigušivač

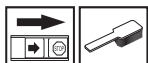

**NAPOMENA!** Neki prigušivači buke su opremljeni katalizatorom. Vidite odeljak Tehnički podaci da biste utvrdili da li je Vaša mašina snabdevena katalizatorom.

Prigušivač je zamišljen da smanji buku i usmeri izduvne gasove daleko od rukovaoca. Izduvni gasovi su vreli i u njima zna da bude varnica, što može da izazove požar ako su gasovi usmereni na suv i zapaljiv materijal.

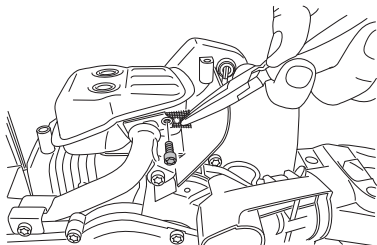

Neki prigušivači opremljeni su specijalnom mrežom. Ako tvoja mašina ima takav prigušivač treba mrežu čistiti bar jednom nedeljno, što se radi žičanom četkom.

Na prigušivaču buke bez katalizatora, hvatač varnica treba čistiti i eventualno zameniti jednom nedeljno. Na prigušivaču buke sa katalizatorom hvatač varnica treba prokontrolisati i eventualno očistiti jednom mesečno. **Kod eventualnih oštećenja hvatač varnica treba zameniti.** Ako se mreža učestalo blokira, uzrok tome može biti pogrešno podešen karburator ili se previše ulja meša sa benzinom.

Na prigušivaču sa katalizatorom, mreža mora da se kontroliše i po potrebi očisti jednom mesečno. **Ako se mreža ošteti, mora da se zameni.** Ukoliko je hvatač varnica zapušten, onda to može biti znak da je smanjena funkcija katalizatora. Kontaktirajte Vašeg prodavca radi kontrole. Sa zapuštenim hvatačem varnica mašina se pregreva što može da ima za posledicu oštećenje cilindra i klipa.

**NAPOMENA!** Ne upotrebljavajte nikada mašinu sa prigušivačem buke koji je u lošem stanju.



**UPOZORENJE!** Prigušivači buke sa katalizatorom ostaju i dalje vrući kako pri upotrebi tako i posle zaustavljanja. To važi takođe i pri radu u praznom hodu. Dodirivanjem se mogu prouzrokovati opekotine na koži. Budite oprezni u pogledu opasnosti od požara!

#### Rashladni uređaj

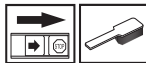

Da bi se ostvarila najniža moguća radna temperatura mašina je opremljena rashladnim uređajem.

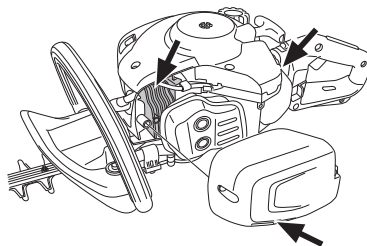

Delovi rashladnog uređaja su sledeći:

- 1 Rebra za hlađenje na cilindru.
- 2 Poklopac cilindra (dovodi hladan vazduh na cilindar).
- 3 Dovod vazduha kroz kućište (u rezervoaru).

Rashladni uređaj čisti četkom jednom nedeljno, a po potrebi i češće. Prijav ili začepljen rashladni uređaj dovodi do pregrevanja mašine i oštećenja klipa i cilindra.

## ODRŽAVANJE

### Svećica



Na stanje svećice utiče:

- Nepravilno podešen karburator.
- Pogrešna smeša ulja i goriva (zbog mnogo ulja ili pogrešnog odnosa ulja).
- Priljav prečistač vazduha.

Ovi faktori dovode do stvaranja naslaga na elektrodama svećice, što može dovesti do smetnji pogona i teškoća sa paljenjem.

Ako mašina ostvaruje mali učinak, teško se pali ili slabo radi u praznom hodu: uvek prvo pregledaj svećicu pre poduzimanja drugih mera. Ako je svećica prijava očisti je i istovremeno proveriti da je razmak elektroda 0,5 mm. Svećicu treba zameniti posle oko mesec dana rada ili čak ranije ako je potrebno.

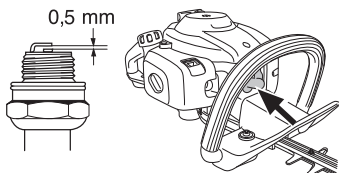

**NAPOMENA!** Uvek upotrebjavaj preporučeni tip svećice! Pogrešna svećica može da dovede do teškog oštećenja klipa/cilindra. Proveri da svećica ima tkz. zaštitu protiv radio valova.

### Prečistač vazduha



Prečistač vazduha se mora redovno čistiti od prašine i nečistoće da bi se izbeglo sledeće:

- Poremećaji rada karburatora
- Problemi sa paljenjem
- Smanjenje kapaciteta motora
- Nepotrebno habanje delova motora
- Nenormalno velika potrošnja goriva

Očistite filter posle 25 časova rada ili češće, ukoliko se radi o neobično prašnjavim uslovima rada.

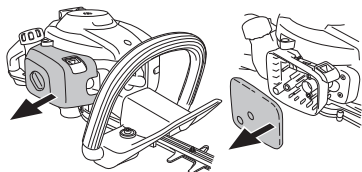

### Čišćenje vazdušnog filtra

Demontirajte poklopac vazdušnog filtra i skinite filter. Operite ga u čistoj i toploj sapunici. Sačekajte da se filter osuši, a zatim ga podmažite prema uputstvima.

Prečistač vazduha koji je neko vreme bio u upotrebi ne može se potpuno očistiti i zato se mora u pravilnim razmacima zamenjivati novim. **Oštećen prečistač vazduha mora se uvek zameniti.**

### Podmazivanje vazdušnog filtra



Uvek upotrebite specijalno ulje za filter. Ulje za filter sadrži razređivač da bi se lako raspodelilo po filteru. Izbjegnite zato dodir s kožom.

Stavite filter u plastičnu kesicu i naspite ulje za filter. Mjesite plastičnu kesicu da se raspodeli ulje. Izstisnite filter u plastičnoj kesici i ispraznite višak ulja pre montiranja filtra u mašinu. Nikada ne upotrebite obično ulje za motore. To tone prilično brzo kroz filter i položi se na dno.

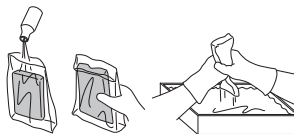

### Kučište menjača



Na kutiji menjača se nalazi mazalica za mazivo. Za punjenje mazivom upotrebite pištolj za maziva. Ovu radnju bi trebalo obaviti približno na svakih 25 radnih sati. Koristite specijalno mazivo kompanije Husqvarna.

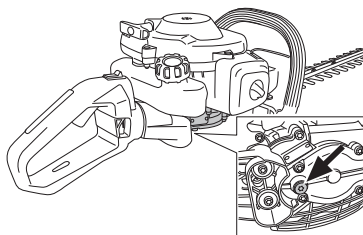

**NAPOMENA!** Kučište menjača ne sme se potpuno napuniti mazivom. Sa zagrevanjem mašine u toku rada, mazivo se širi. Ukoliko je kučište menjača potpuno napunjeno mazivom, to bi moglo da ošteti zaptivke i dovede do curenja maziva.

Mazivo u kučištu menjača ne treba normalno menjati osim pri eventualnim popravkama.

## ODRŽAVANJE

### Rezna jedinica

Proverite da li su dobro postavljeni šrafovi na reznoj jedinici. Pritegnite ih pomoću ključa na obrtni moment od 7–10 Nm.

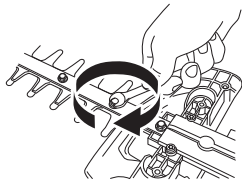

### Čišćenje i podmazivanje



Pre i posle korišćenja mašine, očistite svu smolu i ostatke biljaka sa sečiva pomoću sredstva za čišćenje 531 00 75-13 (UL22).

Proverite da li su ivice reznog sečiva oštećene ili deformisane. Izbrusite hrapave ivice.

Proverite da li se rezna sečiva nesmetano okreću. Skinite čep sa otvora za mazivo na kućištu menjača i gurnite kombinovani ključ unutra i pomerajte napred i nazad.

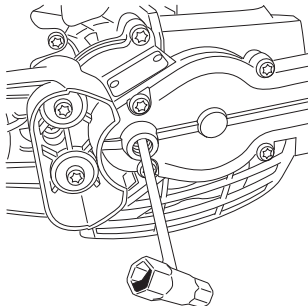

Podmažite šipke sečiva specijalnim mazivom, šifra dela 531 00 75-12 (UL 21), pre odlaganja na duže vreme.

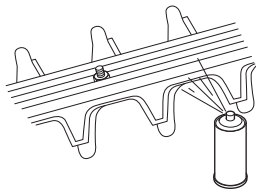

## ODRŽAVANJE

### Šema održavanja

Sledi lista održavanja koje treba izvršiti na mašini. Većina radova opisanih je u odeljku Održavanje. Korisnik sme vršiti održavanje i servisiranje samo na način opisan u ovom Uputstvu za rukovaoca. Svaki obimniji rad treba da izvrši ovlašćeni servisni centar.

Održavanje	Pre svake upotrebe:	Nakon 40 sati korišćenja	Nakon 100 sati korišćenja
Očistite mašinu spolja.	Nakon svakog korišćenja mašine		
Proverite da li osigurač gasa i gas rade bezbedno.	X		
Da biste smanjili opasnost od požara, morate da očistite prijavštinu, lišće i višak maziva iz prigušivača, izduvne cevi i motora.	X		
Prokontrolišite da li funkcioniše kontakt za zaustavljanje.	X		
Uverite se da se rezna sečiva ne pomeraju kada je motor u praznom hodu.	X		
Proverite da sečiva nisu oštećena i ne pokazuju znake pucanja ili drugih oštećenja. Ukoliko je potrebno, zamenite sečiva.	X		
Proverite da štitnik za sečivo nije oštećen ili iskrivljen. Ukoliko je štitnik oštećen ili povijen, zamenite ga.	X		
Ukoliko je rezna jedinica iskrivljena ili oštećena, zamenite je.	X		
Proverite da štitnik za ruke nije oštećen. Zamenite štitnik ukoliko je oštećen.	X		
Proveri da nema labavih matica i zavrtnja i po potrebi pritegni.	X		
Prokontrolišite da nema ispušt goriva iz motora, rezervoara goriva ili cevi goriva.	X		
Očistite sistem za hlađenje mašine.	X		
Očistite filter vazduha i podmazite ga. Čistite češće ako se radi u izuzetno prašnjavim uslovima.	(25 tim).		
Prokontrolišite startni uređaj i njegovo užje.		X	
Proveri da antivibracioni elementi nisu omekšali ili oštećeni.		X	
Očistite svećicu za paljenje spolja. Demontirajte je i prokontrolišite rastojanje elektroda. Podesite rastojanje između elektroda na 0,5 mm ili zamenite svećicu za paljenje. Proveri da svećica ima tkz. zaštitu protiv radio valova.		X	
Očistite karburator spolja i prostor oko njega.		X	
Napunite kućište menjača mazivom. Ovu radnju treba izvršiti nakon svakih 25 sati rada.		X	
Proverite da li su zavrtnji koji spajaju sečiva ispravno pritegnuti.		X	
Prokontrolišite i očistite eventualno hvatač varnica u prigušivaču buke (važi samo za prigušivače buke sa katalizatorom).		X	
Očistite rezervoar za gorivo.			X
Proverite da filter za gorivo nije prljav, ili crevo za dovod goriva naprslo ili na drugi način oštećeno. Zamenite po potrebi.			X
Proveri sve kablove i priključke.			X
Prokontrolišite spojnicu, opruge spojnice, i bubanj spojnice, zbog eventualnog habanja. Ukoliko je potrebno, zamenite ih u ovlašćenom servisu.			X
Zamenite svećicu za paljenje. Proveri da svećica ima tkz. zaštitu protiv radio valova.			X

## TEHNIČKI PODACI

### Tehnički podaci

Tehnički podaci	122HD45	122HD60
<b>Motor</b>		
Zapremina cilindra, cm <sup>3</sup>	21,7	21,7
Prečnik cilindra, mm	32	32
Hod klipa, mm	27	27
Prazan hod, o/min	2900	2900
Preporučena maks. brzina bez opterećenja, o/min	9000	9000
Maks. snaga motora, sagl. ISO 8893, kW/ o/min	0,6/7800	0,6/7800
Prigušivač buke sa katalizatorom	Da	Da
Sistem za paljenje reguliran brojem obrtaja	Da	Da
<b>Uređaj za paljenje</b>		
Svećica	HQT-4 672201	HQT-4 672201
Razmak između elektroda, mm	0,5	0,5
<b>Uređaj za gorivo i podmazivanje</b>		
Zapremina rezervoara za gorivo, l	0,3	0,3
<b>Težina</b>		
Težina, bez goriva, kg	4,7	4,9
<b>Emitovanje buke</b>		
(vidi napomenu 1)		
Jačina zvuka, izmjerena u dB(A)	100	100
Jačina zvuka, garantovana L <sub>WA</sub> dB(A)	101	101
<b>Jačine zvuka</b>		
(vidi napomenu 2)		
Ekvivalentni nivoa buke kod uha rukovaoca, izmereno prema EN ISO 10517, dB(A):	93	94
<b>Jačina vibracije</b>		
(vidi napomenu 3)		
Ekvivalentni nivoi vibracija (a <sub>h<sub>v,eq</sub></sub> ) na ručkama, mereni u skladu sa EN ISO 10517, m/s <sup>2</sup>		
Prednja/zadnja ručica:	2,9/4,9	4,1/3,6
<b>Sečiva</b>		
Tip	Dvostrano	Dvostrano
Dužina u mm	450	590
Brzina sečiva, rez/min	4050	4050

Napomena 1: Emitovanje buke prema okolini izmjereno kao zvučni efekat (L<sub>WA</sub>) prema EZ-zahjevima 2000/14/EZ. Nivo pritiska vazduha zvučnog izvora iz izveštaja za mašinu je meren sa originalnim dodatkom za sečenje koji proizvodi najglasniji nivo. Do razlike između garantovane i izmerene jačine zvuka dolazi zbog toga što garantovana jačina zvuka uključuje i disperziju rezultata merenja, kao i zbog varijacija između različitih mašina na istom modelu u skladu sa Direktivom 2000/14/EC.

Napomena 2: Podaci iz izveštaja za ekvivalentni nivo vazdušnog pritiska izvora buke imaju tipičnu statističku disperziju (standardno odstupanje) od 1 dB (A).

Napomena 3: Podaci iz izveštaja za ekvivalentni nivo vibracija imaju tipičnu statističku disperziju (standardno odstupanje) od 1 m/s<sup>2</sup>.

Napomena 1: Podaci iz izveštaja za ekvivalentni nivo vazdušnog pritiska izvora buke imaju tipičnu statističku disperziju (standardno odstupanje) od 1 dB (A).

Napomena 2: Podaci iz izveštaja za ekvivalentni nivo vibracija imaju tipičnu statističku disperziju (standardno odstupanje) od 1 m/s<sup>2</sup>.

## TEHNIČKI PODACI

### Izjava o saobraznosti prema zahtjevima EZ (Važi samo za Evropu)

**Husqvarna AB**, SE-561 82 Huskvarna, Švedska, tel: +46-36-146500, izjavljuje pod punom odgovornošću da su potkresivači živice **Husqvarna 122HD45 i 122HD60** od serijskih brojeva 2011 godine i nadalje (godina je navedena u obliku običnog teksta na tipskoj pločici, uz odgovarajući serijski broj) u skladu sa standardima ili drugim normativnim dokumentima koji prate propise navedene u DIREKTIVAMA VEĆA:

- od 17. maja 2006., „u vezi sa mašinskom opremom“ **2006/42/EC**
- od 26 februar 2014 "u vezi elektromagnetske kompatibilnosti" **2014/30/EU**.
- od 8 maja 2000 "u vezi emitovanja buke prema okolini" **2000/14/EZ**. Procena prilagođenosti prema Aneksu V.

Za informacije u vezi sa emitovanjem buke, pogledajte odeljak Tehnički podaci. Sledeći standardi su primenjeni: **EN ISO 12100-2:2009, CISPR 12:2007, EN ISO 10517:2009**

SMP Svensk Maskinprovning AB, Fyrisborgsgatan 3, SE-754 50 Uppsala, Švedska, je obavio dobrovoljno ispitivanje tipa za Husqvarna AB. Certifikati nose broj: **SEC/10/2280** - 122HD45, **SEC/10/2280** - 122HD60

Huskvarna 1 decembar 2010



Per Gustafsson, Šef razvoja (Ovlašćeni predstavnik kompanije Husqvarna AB i odgovorna osoba za tehničku dokumentaciju.)

## SEMBOLERİN AÇIKLANMASI

### Semboller

**UYARI!** Çalı biçme makinesinin yanlış veya dikkatsizce kullanılması ciddi, hatta ölümcül yaralanmalara neden olabilir. Bu kılavuzu tamamen okuyarak içeriğini iyice anlamanız son derece önemlidir.



Makineyi kullanmadan önce kullanım kılavuzunu iyice okuyarak içeriğini kavrayınız.



Her zaman kullanılması gereken malzemeler:

- Onanmış koruyucu kulaklık
- Gözlerin korunması onaylanmıştır



Bu ürün geçerli CE direktiflerine uygundur.



Her zaman onanmış koruyucu eldivenler kullanılmalıdır.



Dayanıklı, kaymayan bot veya ayakkabı giyin.



Çevreye verdiği gürültü emisyonları Avrupa Birliği'nin direktiflerine uygundur. Makinenin emisyonları Teknik bilgiler bölümünde ve etikette belirtilmiştir.



Başlangıç talimatları Çalıştırma ve durdurma başlığı altındaki talimatlara bakınız.



**Makina üzerindeki diğer semboller/etiketler kimi pazarlarda onay almak için gerekli özel koşullarla ilgilidir.**

Motor, anahtar durdurma konumuna getirilerek kapatılır. **DİKKAT!** Durdurma anahtarı otomatik olarak çalıştırma konumuna döner. Motorun istenmeden çalışmasını önlemek için montaj sırasında, motoru kontrol ederken ve/veya bakım yaparken buji kapaklarının çıkarılması gerekir.

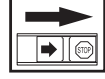

Her zaman onanmış koruyucu eldivenler kullanılmalıdır.

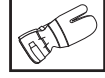

Düzenli aralıklarla temizlik gerekmektedir.

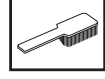

Gözle bakarak kontrol.



Koruma gözlüğü ve yüz siperi kullanılmalıdır.



## İÇİNDEKİLER

### İçindekiler

<b>SEMBOLLERİN AÇIKLANMASI</b>	
Semboller .....	511
<b>İÇİNDEKİLER</b>	
İçindekiler .....	512
Başlamadan önce aşağıdaki konulara dikkat ediniz: ....	512
<b>GİRİŞ</b>	
Değerli Müşterimiz, .....	513
<b>NE NEDİR?</b>	
Ne nedir? .....	514
<b>GENEL GÜVENLİK AÇIKLAMALARI</b>	
Önemli .....	515
Kişisel koruyucu araçlar .....	515
Makinenin güvenlik donanımı .....	516
<b>YAKIT KULLANIMI</b>	
Yakıt güvenliği .....	519
Çalıştırıcı .....	519
Yakıt ikmali .....	520
<b>ÇALIŞTIRMA VE DURDURMA</b>	
Başlamadan önce kontrol yapınız. ....	521
Çalıştırma ve durdurma .....	521
<b>ÇALIŞMA TEKNİKLERİ</b>	
Genel çalışma açıklamaları .....	523
<b>BAKIM</b>	
Karbüratör .....	525
Susturucu .....	525
Soğutucu sistem .....	525
Buji .....	526
Hava filtresi .....	526
Dışli kovani .....	526
Kesme birimi .....	527
Temizleme ve yağlama .....	527
Bakım şeması .....	528
<b>TEKNİK BİLGİLER</b>	
Teknik bilgiler .....	529
Uygunluk konusunda AB deklarasyonu .....	530

### Başlamadan önce aşağıdaki konulara dikkat ediniz:

Kullanım kılavuzunu dikkatle okuyunuz.



**UYARI!** Kesme işlemini yaparken uzun süre gürültüye maruz kalma, duyma bozukluğuna yol açabilir. Bu nedenle daima onaylanmış bulunan, gürültüye karşı koruma cihazı kullanınız.



**UYARI!** İmalatçının izni olmaksızın makinenin orijinal yapısı hiçbir biçimde değiştirilemez. Her zaman orijinal yedek parça kullanılmalıdır. Yetkili olmayan kişiler tarafından yapılan değişiklikler ve/veya orijinal olmayan parçalar, kullanıcının yaralanmasına ya da ölümüne neden olabilir.



**UYARI!** Çalı biçme makinesinin yanlış veya dikkatsizce kullanılması ciddi, hatta ölümcül yaralanmalara neden olabilir. Bu kılavuzu tamamen okuyarak içeriğini iyice anlamanız son derece önemlidir.



## GİRİŞ

### Değerli Müşterimiz,

Bir Husqvarna ürünü aldığınız için sizi kutlarız. Husqvarna, İsveç Kralı XI. Karl'ın ağızdan dolma tüfek yapımı için Husqvarna nehri kıyısında bir fabrika kurulmasını emrettiği 1689 yılından bu yana olan birikimin ve geleneğin ürünüdür. Su gücüyle çalışan bir fabrika için Husqvarna nehrinin sularından yararlanmak amacıyla yapılan yer seçimi de son derece mantıklıydı. 300 yılı aşkın ömrü süresince Husqvarna fabrikası, odun sobasından modern mutfak malzemelerine, dikiş makinelerine, bisikletlere, motosikletlere kadar birçok farklı ürün imal etmiştir. İlk motorlu çim biçme makineleri 1956 yılında üretilmeye başlandı ve bunun ardından 1959'da zincirli testere geldi; Husqvarna'nın bugün uzmanlaştığı alan da bu oldu.

Günümüzde artık Husqvarna, en büyük önceliği kalite olan, dünyanın en önde gelen orman ve bahçe ekipmanı üreticisidir. Misyonumuz, ormancılık ve bahçeciliğin yanı sıra inşaat sektörü için de motorla çalışan ekipmanlar geliştirmek, üretmek ve pazarlamaktır. Husqvarna'nın amacı, ergonomik, kullanılabilirlik, güvenlik ve çevre koruması konularında da her zaman en önde olmaktır. İşte bu nedenle, çalıştığımız bu alanlarda sizlere farklı özellikleri olan ürünler geliştirmiş bulunmaktayız.

Ürünlerimizi kalite ve performans açısından büyük bir memnuniyetle uzun yıllar kullanacağımıza inanıyoruz. Ürünlerimizden herhangi birini satın almanız, gerektiğinde profesyonel onarım ve servis hizmetlerine ulaşmanızı sağlar. Makinenizi satın aldığınız yer yetkili bayilerimizden biri değilse, size en yakın servis istasyonunun adresini isteyin.

Dileğimiz, ürünümüzden memnun kalmanız ve uzun yıllar kullanmanızdır. Bu kullanım kılavuzunu değerli bir belge olarak koruyun. İçinde önerilenleri (kullanım, servis, bakım, vs.) yerine getirerek makinenizin ömrünü uzatabilir ve elden düşme satış değerini artırabilirsiniz. Bir gün makinenizi satarsanız, yeni sahibine kullanım kılavuzunu da vermeyi ihmal etmeyin.

Husqvarna ürünlerini kullandığınız için teşekkür ederiz.

Husqvarna AB ürünlerini sürekli olarak geliştirmeye çalışmaktadır, bu yüzden ürünlerin biçim ve görüntüleri konusunda önceden haber vermeksizin değişiklik yapma hakkımız saklıdır.

## NE NEDİR?

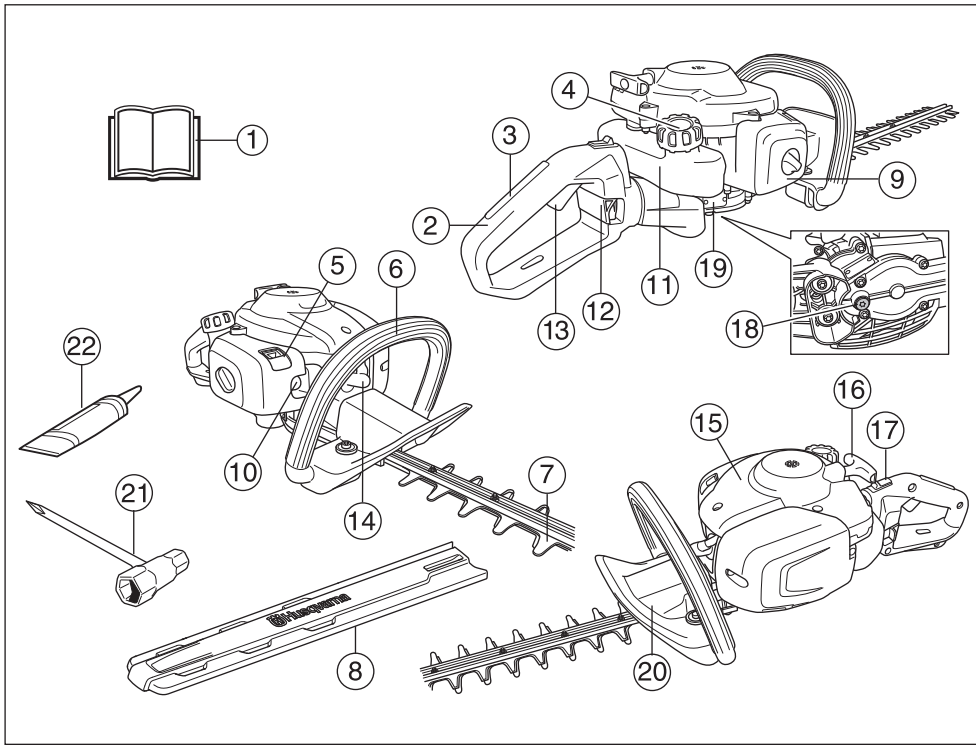

### Ne nedir?

- |                               |                                |
|-------------------------------|--------------------------------|
| 1 Kullanım kılavuzu           | 12 Ray kilidi 122HD60          |
| 2 Kol                         | 13 Gaz ayarı                   |
| 3 Gaz kilidi                  | 14 Buji kapağı ve buji         |
| 4 Depo kapağı                 | 15 Silindir kapağı             |
| 5 Şok ayar kolu               | 16 Çalıştırma tutacağı         |
| 6 Ön kulp                     | 17 Stop düğmesi                |
| 7 Bıçak ve bıçak koruyucusu   | 18 Yağ doldurucu kapağı, dişli |
| 8 Taşıma ile ilgili korumalar | 19 Dişli kovani                |
| 9 Hava filtresi kapağı        | 20 El koruyucusu               |
| 10 Yakıt pompası              | 21 Anahtar                     |
| 11 Yakıt deposu               | 22 Yağ tüpü                    |

## GENEL GÜVENLİK AÇIKLAMALARI

### Önemli

#### ÖNEMLİ!

Makine yalnızca dal ve çalı çırpı kesmek için tasarlanmıştır. Artık orijinal imalatına benzerliği kalmayacak biçimde yapısal değişikliğe uğratılmış bir makineyi asla kullanmayınız.

Yorgun ya da içikli iken ya da görüş, karar verme ve bedensel denetim yeteneklerinizi etkileyebilecek olan bir ilaç almışsanız makineyi asla kullanmayınız.

Kişisel koruyucu araçlar kullanınız. Kişisel koruyucu araçlar bölümüne bakınız.

Makineyi aşırı derecede soğuk veya çok soğuk ve/veya nemli ortamlarda kullanmayınız.

Hatalı bir makineyi asla kullanmayınız. Elinizdeki broşürde bulunan bakım, denetim ve servisle ilgili açıklamaları izleyiniz. Kimi bakım ve servis önlemleri, deneyimli ve kalifiye ustalar tarafından yapılmalıdır. Bakım bölümüne bakınız.

Çalıştırmadan önce tüm kapak ve siperler takılmalıdır. Elektrik şoku riskini engelleyebilmek için buji kapağının ve ateşleme kablosunun hasarsız olduğundan emin olun.



**UYARI! Bu makine, çalışması sırasında bir elektromanyetik alan oluşturur. Bu alan, bazı koşullarda aktif veya pasif tıbbi implantlarda girişime neden edebilir. Ciddi veya ölümcül yaralanma riskini azaltmak için, tıbbi implantlar takılı kişilerin, bu makineyi çalıştırmadan önce doktorlarına ve tıbbi implant üreticisine danışmanlarını öneririz.**



**UYARI! Motorun kapalı veya havalandırması iyi olmayan yerlerde çalıştırılması havasızlıktan boğulmaya veya karbon monoksit zehirlenmesine yol açabilir.**



**UYARI! Hiçbir zaman çocukların makineyi kullanmalarına veya yakınında olmalarına izin vermeyin. Makinede yaylı durdurma anahtarları olduğundan ve çalışma elciğine uygulanabilecek az bir güç ve hızla çalıştırılabileceğinden, bazı koşullarda küçük çocuklar bile makinenin çalışması için gereken gücü bulabilirler. Bu da ciddi yaralanmalara yol açabilir. Bu nedenle makine yakın gözetiminiz altında olmadığı zaman buji kapağını çıkarın.**



**UYARI! Hatalı bıçaklar kaza olasılığını artırır.**

### Kişisel koruyucu araçlar

#### ÖNEMLİ!

Çalı biçme makinesinin yanlış veya dikkatsizce kullanılması ciddi, hatta ölümcül yaralanmalara neden olabilir. Bu kılavuzu tamamen okuyarak içeriğini iyice anlamamız son derece önemlidir.

Makineyi her kullandığınızda, onaylanmış kişisel koruyucu araçlar kullanmalısınız. Kişisel koruyucu araçlar sakatlanma tehlikesini ortadan kaldırmasalar da, herhangi bir kazanın meydana gelmesi durumunda yaralanma derecesini azaltırlar. Uygun kişisel koruyucu araçlar seçmekte satıcınızın yardımını isteyiniz.



**UYARI! Gürültüye karşı koruma cihazı kullanırken, uyarı sinyallerine ve seslerine karşı daima dikkatli olunuz. Motor durdurulduktan hemen sonra, gürültüye karşı koruma cihazını çıkartınız.**

### GÜRÜLTÜYE KARŞI KORUMA CİHAZI

Gürültüye karşı koruma cihazı, yeterli bir susturucu etkisi sağlıyorsa kullanılmalıdır.



### GÖZ KORUMA CİHAZI (GÖZLÜK)

Daima onaylanmış bulunan göz koruma cihazları kullanı lmalı dı r. Miğferin ön parçası nda kullanı lan koruma gözlüğü de mutlaka onaylanmış olmalı dı r. Koruma gözlüğünün onaylanmış olması demek, ABD'nin ANSI Z 87.1. standartları na veya AB ülkelerinin EN 166 standartları için aranan şartlara uygun olması anlamı na gelir.



### ELDİVENLER

Eldivenler ihtiyacı duyulduğu zaman kullanılabilir. Örn: kesme cihazlarının monte işlemlerinde mutlaka kullanılmalıdır.



### ÇİZMELER

Dayanikli, kaymayan bot veya ayakkabi giyin.



## GENEL GÜVENLİK AÇIKLAMALARI

### ELBİSELER

Kesme işlemini yaparken yırtılmaya dayanıklı elbiseler kullanınız, çalıklara ve dallara kolayca takılma riski taşıyan geniş elbiseler giymekten kaçınınız. Daima sağlam ve dayanıklı uzun paçalı pantolonları kullanınız. Kesme işlemini yaparken ziynet eşyası takmayınız, kısa pantolon veya sandalet giymeyiniz ve çıplak ayakla çalışmayınız. Saçlarınızın omuzlarınıza doğru sarkmamasına özen gösteriniz.

### İLK SARGI

İlk yardım çantası her zaman kolay ulaşılır bir yerde olmalıdır.



### Makinenin güvenlik donanımı

Bu bölümde, makinenin güvenlik donanımı konusunda ayrıntıların neler olduğu, bunların hangi işlevlere sahip bulunduğu ve doğru çalışıp çalışmadığına emin olmak için kontrol ve bakımının nasıl gerçekleştirileceği açıklanmaktadır. Bu teçhizatın makinenin neresinde olduğunu görmek için Ne nedir? bölümüne bakınız.

Makine doğru bir şekilde kullanılmaz ve gerekli onarımlar ve bakımlar yetkili servis ve bilirkişiler tarafından yapılmazsa, o takdirde makinenin ömrünün uzunluğu kısalabilir ve kaza riski artabilir. Eğer daha fazla bilgiye ihtiyac duyuyorsanız, en yakın servis istasyonuna başvuruda bulununuz.

#### ÖNEMLİ!

Makinenin her türlü servis ve onarımı özel eğitim gerektirmektedir. Bu, özellikle makinenin güvenlik donanımıyla ilgilidir. Eğer makineniz aşağıdaki listede yer alan denetimlerden herhangi birinde takılırsa, servis atelyenize başvurunuz. Ürünlerimizden herhangi birini satın aldığınızda, profesyonel tamir ve servis sunacağımızı garanti ederiz. Makineyi size satan satıcı servis satıcısı değilse, en yakın servis temsilcisinin adresini vermesini isteyiniz.



**UYARI! Bozuk güvenlik gereçlerine sahip bir makineyi asla kullanmayınız. Bu bölümde belirtilen kontrolleri ve bakım önlemlerini uygulayınız. Makineniz bu denetimlerden herhangi birisinde takılırsa onarım için servis ajanınıza başvurunuz.**

### Kelebek kilidi

Kelebek kilidi, istenmeyen durumlarda gaz ayarının etkinleşmesini önlemek için yapılmıştır. Düğmeye (A) basınca (elinizi kulpa bastırınca) gaz ayarı (B) devreden çıkar. Elinizi kaldırdığınızda ise hem gaz ayarı hem de gaz ayarlama düğmesi eski durumuna döner. Bu hareket iki tane bağımsız dönüş yayı tarafından kontrol edilir. Bu düzenleme sayesinde, elinizi

kulptan kaldırdığınızda kelebek kontrolü otomatik olarak çalışmama durumunda kilitlenir.

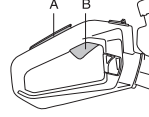

Gaz ayarlama düğmesi asıl konumunda iken gaz ayarının boşta olduğunu denetleyiniz.



Kelebek kilidine basınız ve bıraktığınız zaman yeniden asıl konumuna geldiğini denetleyiniz.

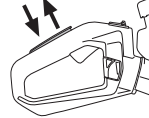

Gaz ayarının ve kelebek kilidinin rahat çalışmakta olduğunu ve dönüşüm makası sisteminin çalıştığını denetleyiniz.

Başlarken başlığı altındaki talimatları okuyun. Çalı biçme makinesini çalıştırıp tam gaz verin. Gaz tetiğini bırakıp bıçakların durup hareketsiz kaldığını kontrol edin. Gaz tetiği rölanti konumundayken bıçaklar dönüyorsa, karbüratörün rölanti ayarının yapılması gerekir. Bakım başlığı altındaki talimatları okuyun.

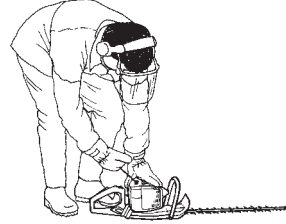

### Stop düğmesi

Stop düğmesi, motoru durdurmak için kullanılır.

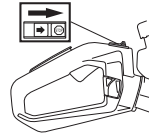

Motoru çalıştırınız ve stop düğmesi stop durumuna getirildiğinde motorun durduğunu denetleyiniz. Durdurma anahtarı otomatik olarak çalışma konumuna döner. Motorun istenmeden çalışmasını önlemek için montaj sırasında, motoru kontrol ederken ve/veya bakım yaparken buji kapaklarının çıkarılması gerekir.

## GENEL GÜVENLİK AÇIKLAMALARI

### El koruyucusu



El koruyucusu ellerin hareket halindeki bıçaklara temas etmesini önler; ör. kullanıcının eli ön elcikten kayması durumunda.

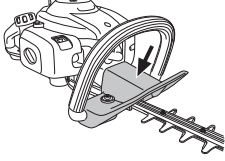

Koruyucunun doğru takılmış olduğunu kontrol edin.

Koruyucunun hasarsız olduğunu kontrol edin.

### Titreşimden arındırma sistemi



Makineniz, elden geldiğince, titreşimsiz ve kolay bir kullanım için tasarlanmış bir titreşimden arındırma sistemi ile donatılmıştır.

Makinenizin titreşimden arındırma sistemi, titreşimin motor birimi/kesici araç ile makinenizin sapı arasındaki iletişimini önlemektedir.

Bıçaklar dâhil motor gövdesi dört adet kauçuk kovan yardımıyla kol çubuğu üzerinde asılı durumdadır.

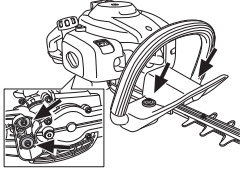

Materyal çatlağı ve bozulmalardan sonra titreşimden arındırma elemanını düzenli olarak denetleyiniz. Titreşim engelleyici cihazın tam olduğunu, sabit ve sağlam olarak sıkıca bağlı olduğunu kontrol ediniz.



**UYARI!** Titreşimlere maruz kalmak, kan dolaşımı bozukluğu bulunan kişilerde, kan damarı veya sinirsel hastalıklara neden olabilir. Titreşimden meydana gelen herhangi bir rahatsızlık durumunda, doktora gidiniz. Örnn: bu tür semptomlar, uyuşukluk, duyarlılığın yitirme, gıdıklanmalar, batmalar, ağrılar veya normal gücünü yitirme, derinin yüzeyinin veya renginin değişimi gibi ortaya çıkabilmektedir. Bu tür semptomlar alışı gelmiş şekildedir, parmaklarda, ellerde veya bileklerde görülür. Düşük ısıda riskler daha fazla artabilir.

### Susturucu



Susturucu, olarak elverdiğince, motor saçınlarından kullanıcıyı korumak üzere ve sesin düzeyini düşürmek için yapılmıştır. Katalizatör ile donatılmış susturucu, aynı zamanda gazın içinde bulunan zararlı maddeleri en aza indirmek için donatılmıştır.



Sıcak ve kuru iklimlere sahip ülkelere yanma riskinin (yukarıda adı geçen makine için) olduğu açıktır. Bu nedenle böyle bir susturucu donatmayı uygun bulduk. Kıvılcım odası ağı. Makinenizin susturucusunun, yukarıda adı geçen böyle bir kıvılcım odası ağına sahip olmadığını kontrol ediniz.

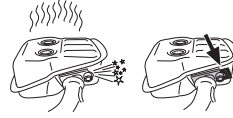

Susturucular açısından, kullanım kılavuzunda belirtilen denetim, bakım ve servisi yerine getirmeniz büyük önem taşımaktadır.

Susturucusu aşınmış bir makineyi asla kullanmayınız.



Susturucunun makinenin içine oturmuş olduğunu düzenli olarak denetleyiniz.



Eğer makinenizin susturucusu kıvılcım tutma ağına sahip ise o da düzenli olarak temizlenmelidir. Yanlış yerleştirilmiş bir ağ motorun ısınmasına ve ciddi biçimde arızalanmasına yol açar.

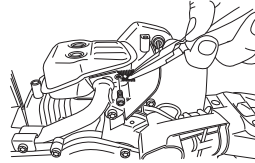

## GENEL GÜVENLİK AÇIKLAMALARI



**UYARI!** Katalizör susturucusu çok ısır, bu nedenle makinenin kullanımı sona erdikten sonra sıcaklığı hemen kaybolmaz. Susturucunun ısınması, makine boşta çalışırken de devam eder. Susturucuya dokunmak, deride yaralanmalara neden olabilir. Yanma tehlikesine karşı dikkatli olunuz.



**UYARI!** Susturucunun içinde kanserojen olabilecek kimyasal maddeler bulunmaktadır. Susturucunun hasar görmesi durumunda bu maddelere temas etmeyin.



**UYARI!** Düşününki: Egzos dumanları sıcaktır ve yangına neden olabilecek kivilcimlar da taşıyabilmektedir. Bu nedenle hiçbir biçimde makineyi kapalı yerde ve kolay tutuşabilir maddelerin yakınında çalıştırmayınız!

### Bıçak ve bıçak koruyucusu



Bıçakların (1) dış kısmı bıçak koruyucusu şeklinde tasarlanmıştır. Bıçak koruyucusunun amacı gövdenin herhangi bir kısmının bıçaklar ile temasa girmesini önlemektir.

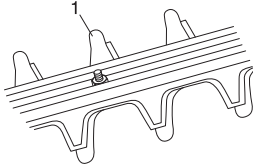

Bıçak koruyucusunun hasarlı veya eğik olup olmadığını kontrol edin. Bükülmesi veya hasar görmesi halinde kesme birimini değiştirin.

### Dişli kovana

Makine kullanıldığında dişli kovana ısır. Yanmanızı önlemek için dişli kovana dokunmayın.

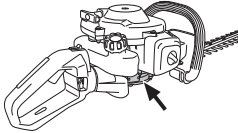

## YAKIT KULLANIMI

### Yakıt güvenliği

Aşağıdaki durumlarda makineyi asla çalıştırmayınız:

- 1 Eğer motorun yakıt tankına doldurduğunuz yakıttan, yakıt döküntüsü varsa: Dökülen bütün yakıtı siliniz ve kalan benzinin buharlaşmasını bekleyiniz.
- 2 Eğer yakıt döküntüsü size veya elbisenize bulaşırsa, hemen elbisenizi değiştiriniz. Yakıt döküntüsü ile temas eden vücudunuzun bölümlerini hemen yıkayınız. Yakıt döküntüsü ile temas eden vücudunuzun bölümlerini sabun ve suyla yıkayınız.
- 3 Yakıt sızdırıyorsa. Depo kapağı ve yakıt kablolarında sızma olup olmadığını düzenli olarak denetleyiniz.

### Taşıma ve saklama

- Makineyi ve yakıtı, kıvılcım ve alev sızıntısı riskinin olmadığı, örn: elektrik makinelerinin, elektrik motorlarının, elektrik kontağının/elektrik düğmesinin veya ısı dağıtım merkezlerinin bulunmadığı ortamlarda muhafaza ediniz ve taşıyınız.
- Yakıtın taşınması ve korunmasında yalnızca özel olarak tavsiye edilen ve onaylanmış bulunan araçlar kullanılacaktır.
- Makinenin uzun süre koruması durumunda, yakıt tankı, mutlaka boşaltılmalıdır. En yakındaki benzin istasyonu ile temasa geçerek elinizdeki benzin fazlasını ne yapmanız gerektiğini sorunuz.
- Makinenin içice temizlenmiş olmasına ve onu uzun süreli koruma altına almadan önce tümüyle yetkili servis denetiminden geçmiş olmasına özen gösteriniz.
- Makinenin taşınması veya korunması sırasında, kesme aracının transport koruması mutlaka monte edilmiş olmalıdır.
- Nakliye sırasında makineyi emniyete alın.



**UYARI! Yakıtı taşırken çok dikkatli olunuz. Patlama ve yanma riskinin olabileceğini düşününüz.**

### Çalıştırıcı

**DİKKAT!** Makine, iki zamanlı bir motorla donatılmış olup, her zaman benzin ve iki zamanlı motor yağı karışımı kullanılarak çalıştırılmalıdır. Doğru karışımın elde edilebilmesi için karıştırılacak yağ miktarının hassas şekilde ölçülmesi önemlidir. Az miktarda yakıt karıştırılıyorsa, küçük yanlışlıklar bile karışımındaki oranları belirgin şekilde etkileyebilir.



**UYARI! Yakıt ve yakıt buharı kolay ateş alır ve teneffüs edildiğinde veya cildinizle temas ettiğinde ciddi yaralanmalara yol açabilir. Bu nedenle yakıt işlemlerinde azami derecede dikkatli olmalı ve yeterli havalandırma olmasına özen göstermelisiniz.**

### Benzin



**DİKKAT!** Her zaman en az 90 oktanlık (RON) kaliteli benzin/yağ karışımları kullanın. Makinenizde katalitik dönüştürücü (Teknik veriler bölümüne bakın) mevcutsa her zaman iyi kalitede kurşunsuz benzin/yağ karışımı kullanın. Kurşunlu benzin katalitik dönüştürücüyü bozar.

Bunu çevreye uyumlu benzin olarak adlandırabiliriz soğuk durumdaki benzinden de yararlanılabilir.



- Önerilen en düşük oktan 90'dır (RON). Motoru 90'dan daha düşük oktanlı yakıtla çalıştırsanız, motor tekler. Bu nedenle motor çok fazla ısınır, bu da motorda ciddi zarara yol açabilir.
- Sürekli yüksek devirde yapılan çalışmalarda yüksek sayıda oktan bulunan yakıt kullanılması tavsiye edilir.

### İki-strok yağı

- En iyi sonuç ve performans için hava soğutmalı, iki zamanlı motorlar için özel olarak üretilen HUSQVARNA iki zamanlı motor yağlarını kullanın.
- Su soğutmalı harici motorlar için üretilmiş, harici yağ (TCW) olarak da anılan iki zamanlı motor yağlarını asla kullanmayın.
- Dört çekişli motorlar için imal edilmiş olan yağları kesinlikle kullanmayınız.
- Düşük yağ kalitesi veya fazla zengin yağ/yakıt karışımı katalitik dönüştürücünün işlevine zarar verir ve hizmet ömrünü azaltır.
- Karıştırma oranı  
HUSQVARNA iki zamanlı yağ içeren 1:50 (%2).

JASO FB/ISO EGB olarak sınıflandırılmış hava soğutmalı, iki zamanlı motorlar için tasarlanmış yağlar ile 1:33 (%3).

Benzin, litre	İki-strok yağı, litre	
	2% (1:50)	3% (1:33)
5	0,10	0,15
10	0,20	0,30
15	0,30	0,45
20	0,40	0,60

## YAKIT KULLANIMI

### Karışım

- Benzin ve yağ her zaman, benzin için uygunluğu onanmış, temiz bir kapta karıştırınız.
- Her zaman, karıştırılacak olan benzinin yarısını karıştırarak işe başlayınız. Daha sonra yağın tümünü dökünüz. Yakıt karışımını karıştırınız (çalkalayınız). Daha sonra geri kalan benzin dökünüz.
- Makinenin yakıt deposu dolmadan önce yakıt karışımını özenle karıştırınız (çalkalayınız).

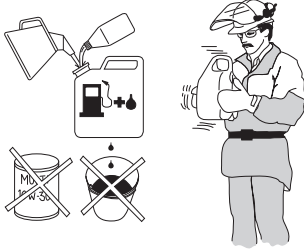

- Bir aylık bir ihtiyaçtan daha fazla yakıt karıştırmayınız.
- Eğer makine uzun bir süre kullanılmıyacaksa yakıt deposu boşaltılıp temizlenmelidir.



**UYARI!** Katalitik konvertör egzosu, aletin kullanıldığı sırada ve kullanımdan sonra çok sıcak olur. Aynı durum rölantide de söz konusudur. Makineyi özellikle yanıcı maddelerin ve/veya gazların yakınında kullanacağınız zaman yangın tehlikesini göz önünde tutunuz.

### Yakıt ikmali



**UYARI!** Aşağıdaki önlemler yangın olasılığını azaltır.

Yakıtın yakınında sigara içmeyiniz ve/veya sıcak bir cisim bulundurmuyunuz.

Motor çalışırken yakıt ikmali yapmayınız.

Yakıt dolumunu iyi havalandırılan bir alanda yapın. Yakıt dolumunu kesinlikle kapalı mekânlarda yapmayın.

Yakıtı doldurmadan önce motoru durdurun ve motorun soğumasını bekleyiniz.

Yakıt doldururken, olası bir fazla basıncın yavaşıca kaybolması için depo kapağını yavaşıca açınız.

Yakıt ikmalinden sonra depo kapağını iyice sıkıştırarak kapatınız.

Başlamadan önce mutlaka makineyi doldurma alanından ve kaynağından uzaklaştırın.

- Yakıt tankını, doldurucu koruyucusu ile beraber kullanınız.
- Yakıt deposunun kapağını kurulumuz ve temizleyiniz. Yakıt deposunun çevresindeki kirler çevre kirliliğine neden olur.
- Yakıt deposunu tam olarak doldurmadan önce kabı sallayarak tam olarak karıştırdıktan emin olunuz.

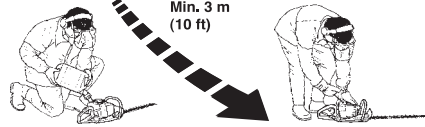



## ÇALIŞTIRMA VE DURDURMA

### Başlamadan önce kontrol yapınız.



- Çalışma alanını kontrol edin. Atılmış olabilecek maddeleri kaldırın.
- Kesme donanımını kontrol edin. Hiçbir zaman kör, kırılmış veya hasarlı bıçaklar kullanmayın.
- Makinenin iyi çalışır durumda olduğunu kontrol edin. Tüm somunların ve civataların sıkı olduğunu kontrol edin.
- Dişli kovanının doğru olarak yağlandığından emin olun. Dişli kovani başlığı altındaki talimatları okuyun.
- Motor boşta olduğunda her zaman kesme donanımının durduğunu kontrol edin.
- Makineyi sadece tasarlandığı amaç için kullanın.
- Elciklerin ve güvenlik önlemlerinin çalışır durumda olduğundan emin olun. Hiçbir zaman parçası eksik veya şartnamesine aykırı olarak değişiklik yapılmış makineleri kullanmayın.
- Kapaklarda aynı zamanda somut bir şekilde monte edilmiş olacak ve makine çalışmaya başlamadan önce hatasız olacaktır.

### Çalıştırma ve durdurma



**UYARI!** Makine çalıştırılmadan önce dişli kovani bir bütün olarak takılmalıdır; aksi takdirde, kavrama gevşeyebilir ve yaralanmalara sebep olabilir.

Makineyi çalıştırmadan önce her zaman yakıt doldurduğunuz yerden en az 3 metre uzağa götürün. Makineyi sağlam bir yere koyun. Motor çalıştırıldığında bıçakların hareket etmeye başlayabileceğini unutmayın. Bıçakların herhangi bir yere değmeyeceğinden emin olun. Çalışma alanında izinsiz kimsenin olmamasına dikkat edin; aksi takdirde ciddi yaralanma olasılığı vardır. Güvenlik mesafesi 15 metre

### Soğuk motor



**Jikle:**

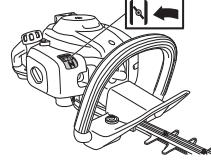

Jikleli jikle durumuna getiriniz.



**Yakıt pompası:** Yakıt diyaframa dolmaya başlayınca dek yakıt pompası diyaframına (yaklaşık 6 kez) basın. Diyaframın tamamının dolması gerekmez.

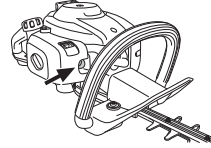

### Çalıştırma



Makinenin gövdesini toprağa doğru sol elinizle bastırınız (DİKKAT! Kesinlikle ayağınızla basmayınız!) Başlama kolunu tutunuz, başlama halatını sağ elinizle size bir karşı koyma hissedinceye kadar yavaşça dışarıya doğru çekiniz (başlama çengelleri içeri doğru tutulur) ve daha sonra ani ve sert hareket ediniz. **Çalıştırma ipini hiçbir zaman elinize dolamayınız.**



Motor çalışır çalışmaz jikleli tekrar orijinal konumuna getirin ve çalışana kadar motoru çalıştırmayı deneyin.



## ÇALIŞTIRMA VE DURDURMA

**DİKKAT!** Jikle kontrolü ilk konumuna geri itildiğinde, motor yüksek bir hızda, çalıştırma gaz konumu adı verilen konumda çalışır ve bıçaklar bunun ardından harekete başlar. Çalıştırma gaz konumu, gaz kolu kullanılarak gaz kısılarak serbest bırakılır.

**DİKKAT!** Çalıştırma ipini tümüyle dışarı doğru çekmeyiniz ve tümüyle dışarı doğru çekilmiş durumdayken elinizden bırakmayınız. Bu durum, makinenin arızalanmasına yol açabilir.

### Sıcak motor



Makinenin gövdesini toprağa doğru sol elinizle bastırınız (**DİKKAT!** Kesinlikle ayağınızla basmayınız!) Başlama kolunu tutunuz, başlama halatını sağ elinizle size bir karşı koyma hissedinceye kadar yavaşça dışarıya doğru çekiniz (başlama çengelleri içeri doğru tutulur) ve daha sonra ani ve sert hareket ediniz. **Çalıştırma ipini hiçbir zaman elinize dolamayınız.**



### Stop

Motor, anahtar durdurma konumuna getirilerek kapatılır.

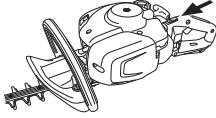

### DİKKAT!

Durdurma anahtarı otomatik olarak çalıştırma konumuna döner. Motorun istenmeden çalışmasını önlemek için montaj sırasında, motoru kontrol ederken ve/veya bakım yaparken buji kapaklarının çıkarılması gerekir.

## ÇALIŞMA TEKNİKLERİ

### Genel çalışma açıklamaları

#### ÖNEMLİ!

Bu bölümde çalı biçme makinesiyle çalışırken alınması gereken temel güvenlik önlemleri anlatılmaktadır.

Cihazın kullanılması esnasında, emin olmadığınız herhangi bir durumla karşılaşırsanız bir bilirkişiye danışınız. Bu durumda satıcıyla veya servisinizle temasa geçiniz.

Yeterli derecede kaliteli olmayan ve çok zor ustalık gerektiren ürünleri kullanmaktan kaçınınız.



**UYARI! Makine ciddi yaralanmalara neden olabilir. Güvenlik talimatlarını dikkatle okuyun. Makinenin nasıl kullanılacağını öğrenin.**



**UYARI! Kesici araç. Motoru kapatmadan önce alete dokunmayın.**

### Çevreye ilişkin güvenlik talimatları

- Hiçbir zaman makineyi çocukların kullanmasına izin vermeyin.
- Çevrenizi gözleyiniz ve insan ya da hayvanların, kesme cihazı ile temasları tehlikesinin olmadığından emin olunuz.
- Çalışırken hiç kimsenin 15 m'den fazla yaklaşmasına izin vermeyin.
- Kullanım kılavuzu içeriğini anladığınızdan emin olmadan hiçbir kimsenin makineyi kullanmasına izin vermeyin.
- Hiçbir zaman sağlam olmayan merdiven, tabure veya benzeri yüksek yerlerin üstüne çıkarak çalışmayın.



- İnsanların veya malların kazalara veya tehlikelere maruz kalmasından operatörün sorumluluğu olacağı unutulmamalıdır.

### Çalışmaya ilişkin güvenlik talimatları



- Her zaman güvenli ve sağlam bir çalışma pozisyonunda olduğunuzdan emin olun.
- Motor çalışırken makinenin başından asla ayrılmayın.

- Makineyi tutmak için mutlaka iki elinizi birlikte kullanın. Makineyi vücudunuzun önünde tutun.

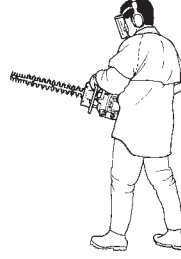

- Motor çalışırken ellerinizin ve ayaklarınızın kesme donanımının yakınına gelmemesine dikkat edin.



- Motor kapandıktan sonra kesme donanımı tam olarak durana kadar ellerinizi ve ayaklarınızı donanıma yaklaştırmayın.
- Kesme sırasında fırlayabilecek dallara ve çalılara dikkat edin.
- Yere çok yakın kesmeyin. Taş veya başka maddeler sıçrayabilir.
- Çalışma alanını elektrik kabloları, hasarat ve hayvan, vs. veya kesme donanımına zarar verebilecek metal malzemeler gibi yabancı maddelerin olmaması için kontrol edin.
- Makine yabancı bir maddeye gelirse veya titreşim olursa hemen makineyi durdurun. Buji kablosunu bujiden çıkarın. Makinenin hasar görüp görmediğini kontrol edin. Hasar varsa onarın.
- Çalışma sırasında bıçaklara bir şey takılırsa motoru kapatın ve temizlemeden önce bıçakların tamamen durmasını bekleyin. Buji kablosunu bujiden çıkarın.

Bıçaklar sıkışacak olursa, anahtar dişli kovanının içine geçirilerek gevşetilebilir. Yağ tıpasını çıkarın ve anahtar dişli mekanizmasının içine geçirip geri-ileri çevirin.

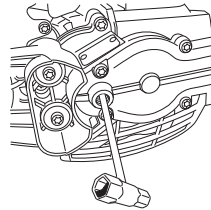

## ÇALIŞMA TEKNİKLERİ

### İşin bitirilmesinden sonraki güvenlik talimatları



- Makine kullanılmadığında her zaman nakliye korumasının takılı olması gerekir.
- Temizlemeden, onarımdan veya kontrolden önce kesme donanımının durduğundan emin olun. Buji kablosunu bujiden çıkarın.
- Kesme donanımını onarıırken her zaman dayanıklı çalışma eldivenleri giyin. Bunlar son derece keskin olup kolayca yaralanmaya neden olabilir.



- Makineyi çocukların ulaşamayacağı bir yerde saklayın.
- Onarım için yalnızca orijinal yedek parçalar kullanın.

### Çalışma tekniğinin temeli

- Kenarları keserken aşağıdan yukarıya doğru hareketle çalışın.
- Gazı yüke uygun şekilde ayarlayın.
- Çalıları keserken motorun her zaman çalıdan uzak tarafta olması gerekir.
- Dengeyi en iyi şekilde sağlamak için makineyi mümkün olduğunca vücudunuza yakın tutun.

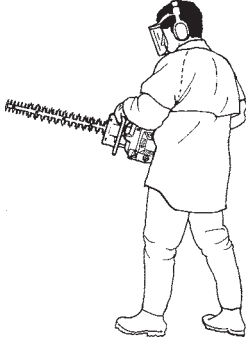

- Uç tarafın yere değmemesine dikkat edin.
- İş aceleyle yapmayın ancak tüm dallar tam olarak kesilene kadar sürekli olarak çalışın.

### 122HD60

Çalı biçme makinesinin arka tutma yeri mandal dışarı çekilerek beş konuma ayarlanabilir. Şekle bakın. Tutma kolunun ayarı yapıldığında, çalı biçme makinesi boşta çalışmalı veya çalışmamalıdır.

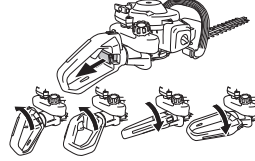

- Çalışma sırasında çalı biçme makinesinin yönüne bakılmaksızın tutma kolu mutlaka yukarı dönük olmalıdır.

## BAKIM

### Karbüratör

#### Rölanti hızının ayarlanması

Bazı ayarlamaları yapmadan önce, hava filtresinin temiz olduğundan ve hava filtresi kapağı nı n tam olarak oturmuş olduğundan emin olunuz. Çalıştırma gaz konumunun devre dışı olduğundan emin olun.

Ayar yapmak gerekiyorsa rölanti ayarı vidası T'yi kullanarak rölanti hızını ayarlayın. Önce, bıçaklar hareket etmeye başlayana kadar rölanti ayarı vidası T'yi saat yönünde çevirin. Sonra, bıçakların hareketi durana kadar rölanti ayarı vidası T'yi saatin tersi yönde çevirin. Motor her konumda düzgün bir şekilde çalışıyorsa, rölanti devir hızı ayarı doğru yapılmış demektir. Bıçakların hareket etmeye başladığı hızı kadar belirgin bir pay kalmalıdır.

**Tavsiyeler boşluktaki devir:** Teknik bilgiler bölümüne bakınız.

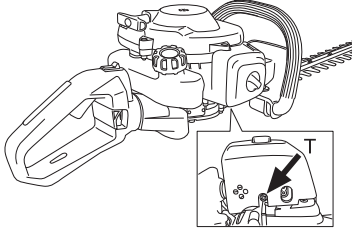

**UYARI!** Kesme cihazınızın çalışmamasından dolayı boş devir ayarı yapılamıyorsa satıcınızla/servisinizle ilişki kurunuz. Somut bir kurma veya onarım olmadığı sürece makinenizi kesinlikle kullanmayınız.

### Susturucu



**DİKKAT!** Belli bir takım eksozlar katalizator sistemiyle donatılmıştır. Makinenizin katalizator sistemiyle donatılmış olup olmadığı konusunda bilgi almak için Teknik veri bölümüne bakınız.

Susturucu, gürültü düzeyini azaltmak ve gaz artıklarının kullanıcından uzak tutmak üzere yapılmıştır. Gaz artıkları yüksek ısıya sahiptir ve egzozun kuru ya da yanabilir bir materyale çevrilmesi durumunda, yangın tehlikesine neden olabilecek kıvılcımlar taşır.

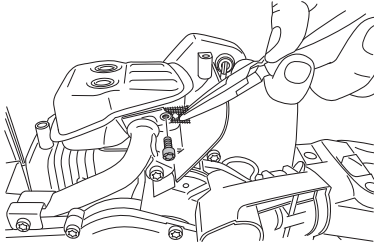

Kimi susturucular, özel bir kıvılcım tutucu ağ ile donatılmışlardır. Eğer makineniz böylesi bir donanıma sahipse, sözkonusu ağ haftada bir kez temizlenmelidir. Bu işlem, en iyi biçimde, çelik telli bir fırçayla yapılabilir.

Katalizator sistemi bulunmayan eksozlu makinelerde şebeke ağının temizlenmesi ve olası olarak haftada bir kez değiştirilmesi gerekir. Katalizator sistemi bulunan eksozlu makinelerde şebeke ağının temizlenmesi ve olası olarak ayda bir kez değiştirilmesi gerekir. **Olasılıklar şebeke ağında bozulmalar meydana geldiğinde hemen değiştirilmelidir.** Ağın sık sık tıkanması, karbüratörün hatalı ayarlandığının veya benzine çok fazla yağ karıştığına bir belirtisi olabilir.

Katalitik dönüştürücü donanımına sahip susturucularda, ağ kontrol edilmeli ve gerekirse aylık olarak temizlenmelidir. **Ağ zarar görmüşse, yenisiyle değiştirilmelidir.** Eğer şebeke ağı çok sık bozuluyorsa, bu, katalizator sisteminin fonksiyonunun çok aşağıya düşmüş olmasına işaret eder. Bu durumla ilgili kontrol için satıcınızla görüşünüz. Şebeke ağının yerleştirilmesinden sonra makinede yüksek ısı meydana geliyorsa bu durum silindire zarar verebilir.

**DİKKAT!** Makineyi, kötü bir durumda bulunan bir eksozla asla beraber kullanmayınız.



**UYARI!** Katalizator susturucusu çok ısınır, bu nedenle makinenin kullanımı sona erdikten sonra sıcaklığı hemen kaybolmaz. Susturucunun ısınması, makine boşta çalışırken de devam eder. Susturucuya dokunmak, deride yaralanmalara neden olabilir. Yanma tehlikesine karşı dikkatli olunuz.

### Soğutucu sistem

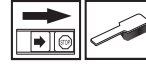

Elden geldiğince alçak bir çekiş ısısı tutturabilmek için makine bir soğutucu sistem ile donatılmıştır.

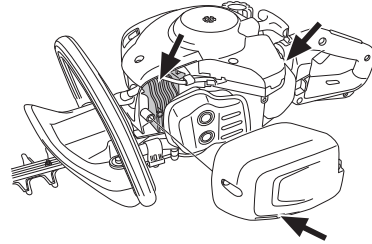

Soğutucu sistem, aşağıdaki parçalardan meydana gelmektedir:

- 1 Silindirdeki soğutucu borular.
- 2 Silindir kapağı (soğuk havayı silindire iletir).
- 3 Krank kutusu yoluyla hava girişi (tankın iç kısmı).

Soğutucu sistemi, haftada bir kez; daha olağanüstü koşullarda ise daha sık olmak üzere fırçayla temizleyiniz. Kirli ya da temizlenmeden yerine konulmuş bir soğutucu sistem, bıçkınin aşırı ısınmasına ve silindir ile kömürün arızalanmasına yol açar.

## BAKIM

### Buji



Aşağıdaki durumlar bujinin kondisyonunu etkiler:

- Yanlış ayarlanmış bir karbüratör.
- Yakıttaki hatalı bir yağ (az veya çok) karışımı motora zarar verir.
- Kirli bir hava filtresi.

Bu faktörler bujinin elektrotlarında artıklara yol açar ve çekiş bozuklukları ile çalıştırma zorluklarına neden olabilir.

Bıçkınin etkinliği düşükse, çalıştırmada zorlanıyorsa ya da motor boşta çalışırken teklilyorsa: başka önlemlere başvurmadan, öncelikle bujiyi denetleyiniz. Buji kirliyse, temizleyiniz ve elektrot aralığının 0,5 mm olduğunu denetleyiniz. Buji bir ay kadar çalıştıktan sonra veya gerekirse daha önce değiştirilmelidir.

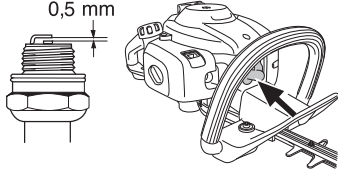

**DİKKAT!** Her zaman önerilen buji tipini kullanınız! Yanlış buji, kömür/silindir tahribine neden olur. Bujiye süpresör takılı olduğundan emin olun.

### Hava filtresi



Aşağıdakilerden kaçınmak için hava filtresi toz ve kirden arındırılmalı ve düzenli olarak temizlenmelidir:

- Karbüratör arızaları
- Çalıştırma sorunları
- Motor gücünün azalması
- Motor parçalarında gereksiz aşınması
- Anormal ölçüde fazla yakıt tüketimi.

Her 25 saatlik çalışmadan sonra filtreyi temizleyiniz veya bu işlemi tozlu çalışma koşullarına göre daha sık uygulayınız.

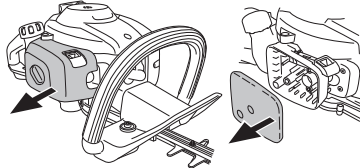

### Hava filtresinin temizlenmesi

Hava filtresi kapağını sökünüz ve filtreyi dışarıya çıkarınız. Hava filtresini sıcak suyla ve banyo sabunuyla yıkayınız. Filtreyi kurumaya bırakın ve ardından talimatlara göre yağlayın.

Uzun süre kullanılmış bir hava filtresinin büsbütün temizlenmesi olanaksızdır. Bundan ötürü filtre, düzenli aralıklarda yenisiyle değiştirilmelidir. **Bozuk bir hava filtresi kesinlikle değiştirilmek zorundadır.**

### Hava filtresinin yağlanması



Daima özel filtre yağı kullanın. Filtre yağı, filtreye eşit dağılmasını sağlayan bir solvent içerir. Bu nedenle, ciltle temas ettirmekten kaçınınız.

Hava filtresini plastik bir torba içine koyunuz ve filtre yağını, filtrenin içine dökünüz. Yağın eşit şekilde filtreye dağılabilmesi için plastik torbayı elinizle yoğurunuz. Hava filtresini plastik torbanın içinden alarak dışarıya çıkarınız ve yerine tekrar monte etmeden önce üstünde kalan fazla yağı dökerek tekrar takınız. Kesinlikle alışılagelmiş motor yağı kullanmayınız. Motor yağı çok çabuk bir şekilde filtrenin dibine çöker ve hiç bir işlev görmez.

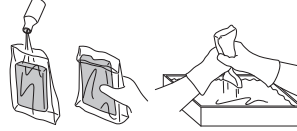

### Dişli kovani



Dişli kutusu üzerinde bir yağ memesi vardır. Yağ ilavesi yapmak için bir gres tabancası kullanın. Bu yaklaşık her 25 çalışma saatinden sonra gerçekleştirilmelidir. Husqvarna özel yağını kullanın.

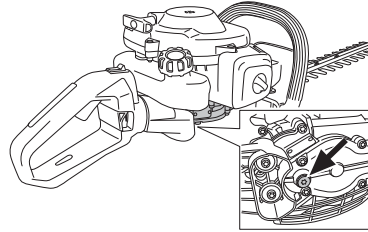

**DİKKAT!** Dişli kovani tamamen yağ ile doldurulmamalıdır. Çalışma sırasında makine ısındıkça yap genişler. Dişli kovani tamamen yağ ile doldurulursa contalar zarar görüp yağ sızıntısına neden olabilir.

Debriyaj yağı, normal olarak olası bir tamir durumu söz konusu olmadıkça değiştirilmemelidir.

## BAKIM

### Kesme birimi

Kesme birimi vidalarının doğru şekilde takıldığından emin olun. 7-10 Nm sıkma torkuyla sıkın.

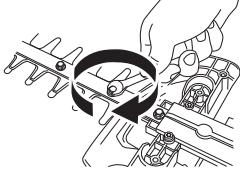

### Temizleme ve yağlama



Makinenin kullanılmasından önce ve sonra 531 00 75-13 (UL22) temizleme sıvısıyla bıçaklardaki kalıntıları temizleyin.

Bıçak kenarlarının hasarlı ya da deforme olmadığını kontrol edin. Varsa çapakları eğe ile giderin.

Bıçakların serbestçe hareket ettiğini kontrol edin. Dişli kovanındaki yağlama tıpasını çıkarın, anahtarı geçirin ve geri-ileri çevirin.

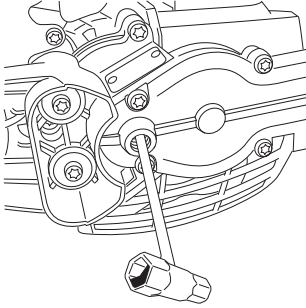

Uzun süreli depolamadan önce bıçakları 531 00 75-12 (UL 21) no.lu özel yağ ile yağlayın.

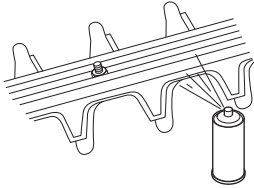

## BAKIM

### Bakım şeması

Aşağıda makinede yapılması gereken bakım işlemlerinin listesi vardır. Konuların çoğu Bakım bölümünde anlatılmıştır. Kullanıcının, Kullanım Kılavuzu'nun yalnız bu bölümünde belirtilen bakım ve servisi yapması gerekir. Daha kapsamlı işlerin yetkili bir servis tarafından yapılması zorunludur.

Bakım	Kullanımdan önce:	40 saat kullanımdan sonra	100 saat kullanımdan sonra
Makinenin dış kısmını temizleyin.		Makine her kullanıldıktan sonra	
Gaz tetikleme kilidi ve gaz fonksiyonunun güvenlik açısından doğru şekilde işlediğinden emin olun.	X		
Yangın riskini azaltmak için, susturucu, egzoz borusu ve motordaki kir, yapraklar ve artık yağlar, vb. temizlenmelidir.	X		
Makinenin durdurma düğmesinin çalışıp çalışmadığını kontrol ediniz.	X		
Motor boşta çalıştığı sırada bıçakların hareket etmediğini kontrol edin.	X		
Bıçakların hasarsız olduğunu ve çatlama veya benzeri hasar belirtisi göstermediğini kontrol edin. Gerekirse bıçakları değiştirin.	X		
Bıçak koruyucusunun hasarlı veya eğik olup olmadığını kontrol edin. Hasar görmüş veya eğilmiş bıçakları değiştirin.	X		
Bükülmesi veya hasar görmesi halinde kesme birimini değiştirin.	X		
El korumasının zarar görmemiş olduğunu kontrol ediniz. Zarar görmüş olanları değiştiriniz.	X		
Vidaların ve somunların sıkışma durumlarını denetleyiniz.	X		
Motordan, depodan veya yakıt hatlarından yakıt sızıntısı olup olmadığını kontrol edin.	X		
Makinenin soğutma sistemini temizleyin.	X		
Hava filtresini temizleyin ve içini yağlayın.		(25 tım).	
Olağandışı tozlu koşullar söz konusuysa daha sık temizleyin.			
Motor çalıştırma cihazı (halatıyla beraber) kontrol ediniz.		X	
Titreşim yalıtıcılarının arızalı olup olmadıklarını denetleyiniz.		X	
Bujileri dış kısımdaki temizliğini yapınız. Bujileri sökerek elektrik mesafesini kontrol ediniz. Mesafeyi 0,5 mm ye ayarlayınız veya bujileri değiştiriniz. Bunun için bujiler kısmına bakınız radyo arızası.		X	
Karbüratörü dış kısımda temizleyiniz ve kirlerini boşaltınız.		X	
Dışli kovaniyi yağ ile doldurun. Bu yaklaşık her 25 çalışma saatinde bir gerçekleştirilmelidir.		X	
Bıçakları tutan vidaların doğru biçimde sıkıştırılmış olduğunu kontrol edin.		X	
Susturucunun kıvılcım hapsedici ağını (yalnız katalizör sistemi bulunan susturucular için geçerlidir) kontrol ederek temizleyiniz.		X	
Yakıt tankını temizleyiniz.			X
Yakıt filtresinde kirlenme olup olmadığını ve yakıt hortumunda çatlak veya başka kusurlar olup olmadığını kontrol edin. Gerekirse değiştirin.			X
Tüm kabloları ve bağlantıları denetleyiniz.			X
Debriyajı, debriyaj yaylarını ve debriyaj kampanasını kontrol ederek, aşım aşım olduklarından emin olunuz. Eğer gerekiyorsa değiştiriniz.			X
Bujileri değiştiriniz. Bunun için bujiler kısmına bakınız radyo arızası.			X



## TEKNİK BİLGİLER

### Teknik bilgiler

Teknik bilgiler	122HD45	122HD60
<b>Motor</b>		
Silindir hacmi, cm <sup>3</sup>	21,7	21,7
Silindir çapı, inç/mm	32	32
Hortum uzunluğu, inç/mm	27	27
Boşta çalışma deviri, rpm	2900	2900
Önerilen en yüksek devir, rpm	9000	9000
ISO 8893 uyarınca azami motor çıkışı, kW/dev/dak	0,6/7800	0,6/7800
Katalizatör eksoz	Evet	Evet
Devir sayısı düzenleyicisi, diş sistemi	Evet	Evet
<b>Ateşleme sistemi</b>		
Buji	HQT-4 672201	HQT-4 672201
Elektrot aralığı, inç/mm	0,5	0,5
<b>Yakıt yağlama sistemi</b>		
Benzin deposu hacmi, litre	0,3	0,3
<b>Ağırlık</b>		
Ağırlığı, yakıtsız, kg	4,7	4,9
<b>Gürültü emisyonları</b>		
(1 nolu dipnota bakınız)		
Ses gücü düzeyi, ölçülmüş dB(A)	100	100
Ses gücü düzeyi, garantili L <sub>WA</sub> dB(A)	101	101
<b>Ses düzeyi</b>		
(2 nolu dipnota bakınız)		
Kullanıcının kulağına gelen ses basıncının karşılığı ölçülmüş ve EN ISO 10517, dB(A) olarak uygunluğu tespit edilmiştir.	93	94
<b>Titreşim düzeyleri</b>		
(3 nolu dipnota bakınız)		
EN ISO 10517 doğrultusunda, kulplarda ölçülen denk vibrasyon düzeyleri (a <sub>hw,eq</sub> ): m/sn <sup>2</sup>		
Ön/arka elcikler:	2,9/4,9	4,1/3,6
<b>Bıçaklar</b>		
Tip	Çift taraflı	Çift taraflı
Uzunluk, mm	450	590
Bıçak hızı, kesme/dak	4050	4050

Dipnot 1: Çevreye verilen gürültü emisyonu AB direktifi 2000/14/EC uyarınca ses gücü (L<sub>WA</sub>) olarak ölçülmüştür. Makine için bildirilen ses gücü düzeyi, en yüksek düzeyi veren orijinal kesme ataşmanı ile ölçülmüştür. Garanti edilen ve ölçülen ses gücü arasındaki fark, garantili ses gücünün, 2000/14/AT Sayılı Direktif doğrultusunda, ölçüm sonucundaki dağılımı ve aynı modelden farklı makineler arasındaki değişimleri de içermesidir.

Not 2: Makinenin denk gürültü basınç düzeyi için bildirilen verilerdeki tipik istatistik dağılımı (standart sapma) 1 dB (A) şeklindedir.

Not 3: Denk vibrasyon düzeyi için bildirilen verilerin tipik istatistik dağılımı (standart sapması) 1 m/sn<sup>2</sup> şeklindedir.

## TEKNİK BİLGİLER

### Uygunluk konusunda AB deklarasyonu (Sadece Avrupa için geçerlidir)

**Husqvarna AB**, SE-561 82 Huskvarna, İsveç, tel: +46-36-146500, tek sorumlu olarak, **Husqvarna 122HD45 ve 122HD60** çalı biçme makinesinin 2011' nin seri numaralarından ve ileriki yıllara ait seri numaralardan itibaren (yıl, tip bilgisinin bulunduğu plaka üzerinde açık bir şekilde, seri numarasıyla birlikte belirtilmiştir) KONSEY DİREKTİFLERİ'ndeki standartlara veya buna uyan diğer standart belgelerine uygun olduğunu beyan eder:

- 17 Mayıs 2006 tarihli, "makinelere ilgili", **2006/42/AT**

- "elektromanyetik uygunluk hakkında" başlıklı, 26 Şubat 2014 tarih ve **2014/30/EU** sayılı KONSEY DİREKTİFİ ve geçerli ekler.

- "çevreye gürültü emisyonları hakkında" başlıklı, 8 Mayıs 2000 tarih ve **2000/14/EC** sayılı KONSEY DİREKTİFİ. Ek V'e göre uygunluk değerlendirmesi.

Gürültü emisyonları hakkında bilgi için, Teknik bilgiler başlıklı bölüme bakınız. Uygulanan standartlar: **EN ISO 12100-2:2009, CISPR 12:2007, EN ISO 10517:2009**

SMP-Svensk Maksinprovning AB, Fyrisborgsgatan 3, SE-75450 Uppsala-İsveç adresindeki adı geçen şirket Husqvarna AB şirketi için kontrol yapmıştır. Sertifikanın numarası vardır: **SEC/10/2280** - 122HD45, **SEC/10/2280** - 122HD60

Huskvarna, 1 aralık 2010



Per Gustafsson, Geliştirme müdürü (Husqvarna AB yetkili temsilcisi ve teknik dokümantasyon sorumlusu.)

## シンボルマークの意味

### シンボルマーク

警告! 誤った取り扱いや不注意な取り扱いをすると、ヘッジトリマーは危険な道具となり、重傷や時には致命傷の原因となります。この取扱説明書をよくお読みになり、内容を理解することが非常に重要です。



本機をご使用になる前に、この取扱説明書を注意深くお読みいただき、内容を必ずご確認ください。



必ず以下のものを着用してください。

- ・ 承認されたイヤマフ
- ・ 認可された視覚保護具



この製品は、適用される EC 指令に準拠しています。



常に承認された保護手袋を着用してください。



丈夫で滑りにくいブーツまたは靴を履いてください。



環境に対する騒音レベルは EC 指令に準拠しています。本機の騒音レベルは、主要諸元の項とステッカーに記載されています。



始動方法については「始動と停止」の項を参照してください。製品に付いている他のシンボル/銘板はそれぞれの市場地域に向けた特別な認定条件を示します。



ストップスイッチを停止位置に入れると、エンジンが停止します。注意! ストップスイッチが、自動的に始動位置に戻ります。組み立て、点検、メンテナンスを行うときは、意図しない始動を防止するため、スパークプラグキャップがスパークプラグから外される必要があります。



常に承認された保護手袋を着用してください。

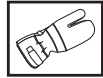

定期的な清掃が必要です。

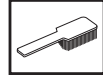

目視点検  
保護メガネまたはバイザーを必ず着用してください。



## 目次

### 目次

シンボルマークの意味	
シンボルマーク .....	2
<b>目次</b>	
目次 .....	3
始動時には以下の注意点を守ってください。 .....	3
<b>はじめに</b>	
お客様へ .....	4
<b>各部名称</b>	
各部分の説明 .....	5
<b>安全な使用について</b>	
重要 .....	6
使用者の身体保護具 .....	6
製品の安全装置 .....	7
<b>燃料の取り扱い</b>	
燃料の安全について .....	10
燃料 .....	10
給油 .....	11
<b>始動と停止</b>	
始動前の点検 .....	12
始動と停止 .....	12
<b>作業技術</b>	
一般的な作業方法 .....	14
<b>メンテナンス</b>	
キャブレター .....	16
マフラー .....	16
冷却システム .....	16
スパークプラグ .....	17
エアフィルター .....	17
ギア .....	18
カッティングユニット .....	18
掃除と注油 .....	18
メンテナンスのスケジュール .....	19
<b>主要諸元</b>	
主要諸元 .....	20
EC 適合性宣言 .....	21

### 始動時には以下の注意点を守ってください。

操作説明書に注意深く目を通してください。



**警告!**長時間騒音にさらされることは、恒久的な聴覚障害の原因になることがあります。本機を使用する際は、認可されているイヤマフを必ず着用してください。



**警告!**いかなる理由であれ、製造者の承認を得ることなく本機を改造しないでください。常に純正の部品をお使いください。不認可の設計変更や付属品は、使用者やその他の人の重傷や致命傷の原因となることがあります。



**警告!**誤った取り扱いや不注意な取り扱いをすると、ヘッジトリマーは危険な道具となり、重傷や時には致命傷の原因となります。この取扱説明書をよくお読みになり、内容を理解することが非常に重要です。

## はじめに

### お客様へ

ハスクバーナの製品をお買い上げいただき誠にありがとうございます。ハスクバーナの歴史は、スウェーデン王のカール 11 世がハスクバーナ川の岸边にマスケット銃の製造を目的とした工場の建設を命じた 1689 年に遡ります。その立地は、ハスクバーナ川の水力を動力源とする工場を建設するために適していました。その後、300 年以上に渡り、ハスクバーナ社の工場は薪ストーブから最新のキッチン用品、ミシン、自転車、オートバイに至る製品の数々を生産してきました。1956 年に最初のエンジン式芝刈機が登場し、それが 1959 年のチェーンソーへと続き、これが現在のハスクバーナの取り扱う製品分野になっています。

今日、ハスクバーナは品質を最優先として、林業や造園業務用機器のメーカーとして世界をリードしています。ハスクバーナは、建築や建設産業の他、農林および造園向けのエンジン駆動製品を開発し、製造販売しています。ハスクバーナ社は人間工学、有用性、安全性、さらには環境保護において業界の最先端に位置つけることもその使命にあげています。様々な機能を開発しこれらの分野で当社の製品を皆様に提供するはこの概念が根底にあるからです。

弊社はお客様が弊社の製品の品質および性能にいつまでもご満足いただけることと確信を持っております。弊社の製品をご購入いただくことにより、必要なときにプロの修理および整備をご利用いただけます。お買い上げになった販売店が正規代理店でない場合は、その販売店に最寄りのサービスショップの所在地をお問い合わせください。

本製品にご満足いただき、未永くご愛顧いただけることを願っております。取扱説明書は大切な書類です。説明書の記載内容(使用方法、サービス、メンテナンスなど)に従うことにより、本機の寿命を延ばし、転売時の価値を高く維持することができます。本機を販売する場合、取扱説明書を購入者に必ず渡してください。

ハスクバーナの製品をご購入いただき誠にありがとうございます。

ハスクバーナ社は継続的に製品の開発を行っています。そのため、設計や外見などが予告なく変更されることがあります。

## 各部分名称

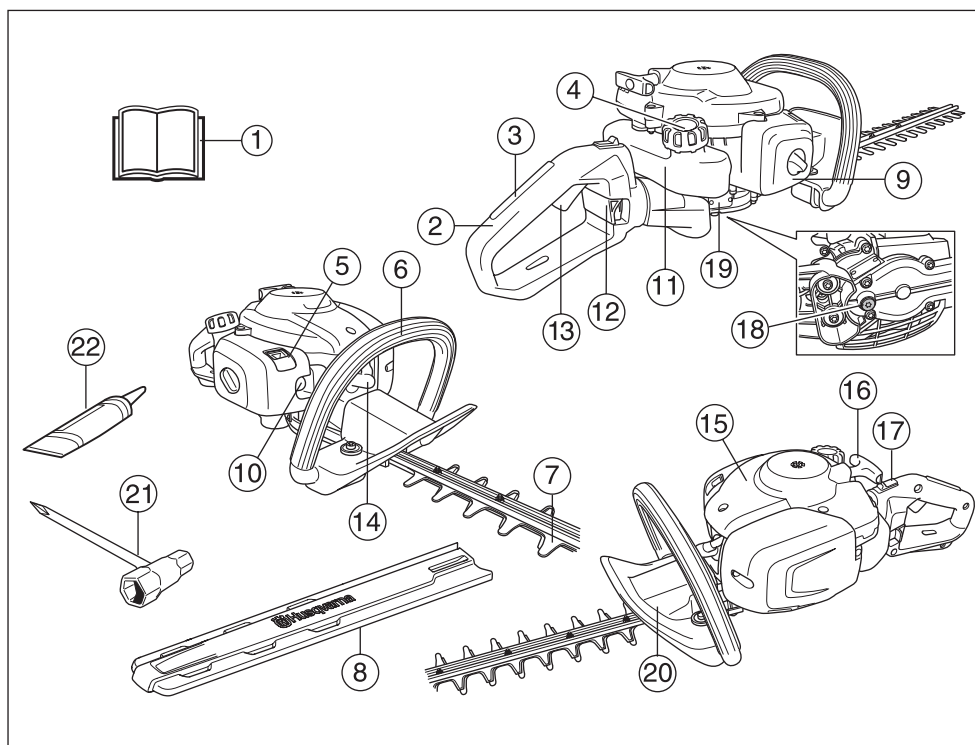

### 各部分の説明

- |                |                          |
|----------------|--------------------------|
| 1 取扱説明書        | 12 ハンドルロック(122HD60)      |
| 2 ハンドル         | 13 スロットルトリガー             |
| 3 スロットルロック     | 14 スパークプラグキャップおよびスパークプラグ |
| 4 燃料キャップ       | 15 シリンダーカバー              |
| 5 チョークコントロール   | 16 スターターハンドル             |
| 6 フロントハンドル     | 17 ストップスイッチ              |
| 7 ブレードとブレードガード | 18 潤滑剤注入口キャップ、ギア         |
| 8 搬送用カバー       | 19 ギア                    |
| 9 エアフィルターカバー   | 20 ハンドガード                |
| 10 エアパージ       | 21 コンプレッチ                |
| 11 燃料タンク       | 22 チューブ入りリグリス            |

## 安全な使用について

### 重要

#### 重要!

本機は、大小の枝を鋸断するためだけに使用できるよう設計されています。

何らかの改造を受け、出荷時の仕様とは異なっている機器は、絶対に使用しないでください。

疲労時や飲酒後、視野・判断力・動作に影響を及ぼすような医薬品を服用している場合は、絶対に本機を使用しないでください。

身体保護具を着用してください。「使用者の身体保護具」の項の説明を参照してください。

極寒や猛暑、多湿のような過酷な気候条件下では、本機を絶対使用しないでください。

不具合のある製品は絶対に使用しないでください。この取扱説明書の内容に従って、安全点検、メンテナンス、整備を行ってください。メンテナンスや整備の内容によっては、専門家で行わなければならないものもあります。詳細は、「メンテナンス」を参照してください。

始動する前に、すべてのカバーやガードを取り付ける必要があります。感電の危険を回避するために、スパークプラグキャップやイグニッションリードが損傷していないことを確認してください。



**警告!**本機は、運転中に電磁場が発生します。この電磁場は、場合によっては能動的あるいは受動的な医療用インプラントに影響を及ぼすことがあります。重傷または致命傷の危険を避けるため、医療用インプラントの利用者は、本機を操作する前に、主治医およびペースメーカーの製造元に相談することを推奨します。



**警告!**狭い場所や換気の悪い場所でエンジンをかけると窒息死や一酸化炭素中毒の原因となることがあります。



**警告!**本機を子供に使用させたり、本機の付近に子供を近づけたりしないでください。本機にはばね仕掛けのストップスイッチが装備されており、スターターハンドルにゆっくり弱い力をかけることで始動させることができます。状況においては小さな子供であっても、本機を始動できる場合があります。重大な身体的傷害を引き起こす危険があります。そのため、本機が管理されていない場合には、スパークプラグキャップを取り除いておいてください。



**警告!**不具合のあるブレードを使用すると、事故の危険性が増加します。

### 使用者の身体保護具

#### 重要!

誤った取り扱いや不注意な取り扱いをすると、ヘッジトリマーは危険な道具となり、重傷や時には致命傷の原因となります。この取扱説明書をよくお読みになり、内容を理解することが非常に重要です。

本機を使用するときは、承認を受けた身体保護具を必ず着用してください。身体保護具で負傷の危険性をなくすることができるわけではありませんが、万一事故が起こった場合でも、負傷の程度を軽減できます。適切な身体保護具の選択については、販売店にご相談ください。



**警告!**イヤマフを着用している間、警告信号や叫び声に気を付けてください。エンジンが停止したら、速やかにイヤマフを外してください。

#### イヤマフ

騒音を十分に軽減するイヤマフを着用してください。



#### 視覚保護具

常に認可された眼の保護具を着用してください。バイザーを使用する場合、認可された保護ゴーグルも着用する必要があります。認可された保護メガネは、米国の ANSI Z87.1 規格または EU 諸国の EN 166 に適合しなければなりません。



#### 手袋

カッティング用アタッチメントを取り付けるときなど、必要ときは手袋を着用してください。



#### ブーツ

丈夫で滑りにくいブーツまたは靴を履いてください。



## 安全な使用について

### 衣服

丈夫な布地でできた衣服を着用し、小枝や枝が引っかかるようなゆったりした服装は避けてください。必ず厚手の長ズボンを着用してください。宝飾品や半ズボン、サンダルは着用せず、はだしにならないでください。髪の毛は肩より上になるように留めてください。

### 救急用具

常に救急箱を手元に準備しておいてください。



### 製品の安全装置

この項目では、本機の安全装置について説明しており、その目的、本機の正確な動作を確保するための検査とメンテナンスの方法を記載しています。安全装置の配置については「各部名称」を参照してください。

本機のメンテナンスを適切に行わなかったり、整備・修理を専門技術者に依頼せずに行くと、機械の寿命を縮め、事故発生の危険性が増します。詳しくは、お近くのサービスショップにお問い合わせください。

#### 重要!

本機の整備、修理には、特別な研修が必須です。本機の安全装置には、特にこのことが該当します。本機に下記の検査で1つでも不合格があった場合は、サービス代理店に連絡してください。弊社の製品を購入された場合、専門的な修理と整備の提供が保証されています。本機を販売した小売店がサービス代理店ではない場合、最寄りのサービス代理店の住所を小売店にお尋ねください。



**警告!**安全装置に不良のある製品は絶対に使用しないでください。本項目の記載に従って、本機の安全装置の点検、メンテナンスを行ってください。点検を行って製品の異常に気がついたときは、サービス代理店に修理をご依頼ください。

### スロットルトリガーロック

スロットルロックはスロットルトリガーの操作ミスを防ぐためのものです。スロットルロック (A) を押える (ハンドルを握る) とスロットルトリガー (B) が開放されます。ハンドルから手を放すと、スロットルトリガーとスロットルロックは両方も元の位置に戻ります。この動作は、2つの独立したリターンスプリングによって制御されています。この構造によって、スロットルトリガーはアイドルリングの位置に自動的にロックされます。

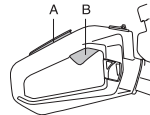

スロットルロックを放したとき、スロットルトリガーがアイドルリングの位置にロックされていることを確認します。



スロットルロックを押し、指を放すと元の位置に戻ることを確認します。

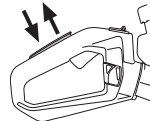

スロットルトリガーとスロットルロックがスムーズに動き、リターンスプリングが正しく機能していることを点検します。

「始動」の項を参照してください。ヘッドトリマーを始動し、フルスロットルにします。スロットルトリガーを放し、ブレードが停止し静止状態になっていることを確認します。スロットルトリガーがアイドルリングの位置にあってもブレードが動いているときは、キャブレターのアイドルリング設定を必ず調整して下さい。詳細は、「メンテナンス」の項を参照してください。



### ストップスイッチ

ストップスイッチはエンジンを切るときに使用します。

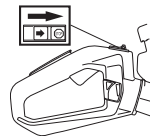

エンジンを始動し、ストップスイッチを停止設定にしたときにエンジンが停止することを確認します。ストップスイッチが、自動的に始動位置に戻ります。組み立て、点検、メンテナンスを行うときは、意図しない始動を防止するため、スパークプラグキャップがスパークプラグから外される必要があります。



## 安全な使用について

### ハンドガード



ハンドガードは、例えば、作業者がフロントハンドルを握り損ねたときなどに、動いているブレードに手が接触するのを防ぐ役目を持っています。

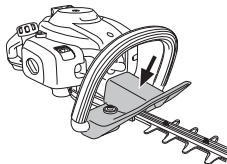

ハンドガードが正しく取り付けられていることを確認してください。

ハンドガードに損傷がないことを確認してください。

### 防振装置



本機には防振装置がついており、振動を軽減し、操作しやすいようになっています。

本機の防振装置は、エンジンユニットやカッティング装置からハンドルへの振動の伝達を軽減します。

ブレードを含むエンジン本体は、ラバーブッシングでハンドルバーに取り付けられています。

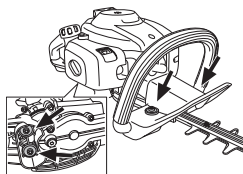

防振装置にヒビや変形がないか、定期的に点検します。防振装置に損傷がなく、しっかりと固定されていることを確認します。



**警告!**循環器系の弱い人が長時間振動を受け続けると、循環器障害や神経障害を起こすことがあります。長時間振動を受け続けたために症状が現れた場合は、医師の診断を受けてください。症状にはしびれ、感覚麻痺、ビリビリ感、刺痛、痛み、脱力感、皮膚の色や状態の変化などがあります。これらの症状は通常、指や手の甲、手首に現れます。気温が低い場合、この危険性が高くなります。

### マフラー



マフラーは騒音のレベルを最小限に抑え、排気ガスを使用者から遠ざける働きをします。また、触媒コンバータ付きマフラーは、有害な排気ガスを削減するように設計されています。



気候が温暖で乾燥する国では、火災の危険が高くなります。そのため、当社では一部のマフラーにスパーク防止ネットを装備しています。製品のマフラーにスパーク防止ネットが装備されているかを確認してください。



マフラーに関しては、点検、メンテナンス、およびサービスの指示に従うことが非常に重要です。

欠陥のあるマフラーを装着した本機は決して使用しないでください。



マフラーが本機にしっかりと固定されているかどうか、定期的に点検してください。



スパーク防止ネット付きのマフラーを搭載している製品の場合、マフラーの定期的な掃除が必須です。ネットが詰まっているとエンジンがオーバーヒートを起こし、深刻な損傷につながる可能性があります。

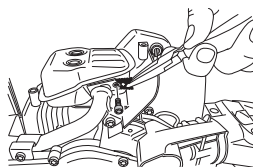

**警告!**使用中の触媒コンバータ付きマフラーは非常に高温になり、使用後もしばらくの間、高温が続きます。アイドリングにおいても高温となります。触るとやけどの恐れがあります。火災の危険性があることを忘れないでください。

## 安全な使用について



警告!マフラーには発ガン性がありうる化学物質が使われています。万が一マフラーが損傷した場合、これらの物質に触れないようにしてください。



警告!以下に注意してください。エンジンの排気ガスは高温で火花を含むこともあり、火災発生の原因となります。屋内や可燃物のそばでは、決して本機を始動しないでください!

### ブレードとブレードガード



ブレード(1)の外側の部分は、ブレードガードと同様の形状をしています。ブレードガードは、ブレードに体や物が接触しないように保護するものです。

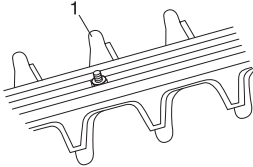

ブレードガードに損傷や歪みがないことを確認します。ブレードガードに曲がりや損傷がある場合、カッティングユニットを交換します。

### ギア

使用中、ギアハウジングは高温になります。やけど防止の為、ギアハウジングに触らないようにしてください。

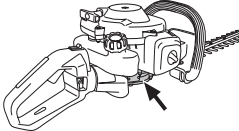

# 燃料の取り扱い

## 燃料の安全について

下記の条件では、決して本機を始動しないでください。

- 1 本機に燃料がこぼれた場合、きれいに拭き取り、表面に残った燃料が蒸発するのを待ちます。
- 2 皮膚や衣服に燃料がかかったときは着替えます。皮膚についた燃料を洗い流してください。石鹸と水を使用します。
- 3 燃料が漏れている場合、燃料キャップと燃料ホースの漏れを定期的に点検してください。

## 搬送と保管

- 本機と燃料は、電気機器、電気モーター、リレー/スイッチ、ボイラーなど、火花や裸火を発するものから離して保管・運搬し、液体漏れやガスによる火災発生の危険性をなくしてください。
- 燃料の保管や搬送を行う場合は、必ず認可された専用容器を使用してください。
- 本機を長期間保管するときは、必ず燃料タンクを空にしてください。余剰燃料の廃棄場所は最寄りのガソリンスタンドにご相談ください。
- 長期間保管する前に本機を清掃し、入念に整備してください。
- 本機を搬送したり保管したりするときは、カッティングアタッチメントに搬送用カバーを必ず取り付けてください。
- 搬送中、機器をしっかりと固定してください。



**警告!**燃料の取り扱いには十分注意してください。火災や爆発、有毒ガスの吸引などの危険にご注意ください。

## 燃料

**注意!**本機は2サイクルエンジンを搭載しているため、運転にはガソリンと2サイクルオイルの混合燃料が必要です。正しい割合で混合するには、オイルの量を正確に計量することが重要です。少量の燃料を混合する場合は、わずかな誤差でも配合に多大な影響を及ぼすことがあります。



**警告!**燃料や燃料ガスは、非常に可燃性が高く、人間がそれを吸いこんだり、皮膚に付けたりすると深刻な傷害を引き起こすことがあります。このため、燃料の取り扱いには細心の注意を払い、十分な換気を確保するようにしてください。

## ガソリン



**注意!**オクタン価 90 (RON) 以上の高品質ガソリン/オイル混合燃料を必ず使用してください。触媒コンバータ装備の製品 (主要諸元の項を参照) を使用する場合は、高品質の無鉛ガソリン/オイル混合燃料を必ず使用してください。有鉛ガソリンを使用すると、触媒コンバータの破損につながります。

入手可能であれば、低排気ガソリン (アルキレートガソリン) を使用してください。



- 推奨する最低オクタン価は 90 (RON) です。オクタン価が 90 未満のガソリンを使用すると、ノッキングの原因となります。ノッキングが起きるとエンジンの温度が上がって、エンジンの深刻な損傷につながる可能性があります。
- 高回転を継続させて作業する場合、オクタン価の高いガソリンを推奨します。

## 2 サイクルエンジンオイル

- 最良の効果と性能を得るには、ハスクバーナ 2 サイクルエンジンオイルをご使用ください。このオイルは本機に使用される空冷式 2 サイクルエンジン用として特別に調合されています。
- アウトボードオイル (TCW) とも呼ばれる水冷エンジン用の 2 サイクルオイルは絶対に使用しないでください。
- 4 サイクルエンジンオイルも絶対に使用しないでください。
- 低品質のオイルや、オイルと燃料の比率が高すぎると、正常な動作の障害となったり、触媒コンバータの寿命を縮めたりする原因になります。
- 混合比

1:50 (2%)、ハスクバーナ 2 サイクルオイル

1:33 (3%)、オイルクラス JASO FB または 2 サイクルエンジン空冷用 ISO EGB

**注記!** エンジンオイルの容器に記載されている混合比に従ってください。

ガソリン、リットル	2 サイクルエンジンオイル、リットル	
	2% (1:50)	3% (1:33)
5	0.10	0.15
10	0.20	0.30
15	0.30	0.45
20	0.40	0.60

## 燃料の取り扱い

### 混合

- ・ ガソリンとオイルを混合するときは、必ず清潔な燃料用容器をご使用ください。
- ・ 必ず使用予定の半量のガソリンを、最初に容器に入れます。次にオイルの全量を入れます。燃料の混合物を良く混ぜ（振り）ます。最後に残りのガソリンを加えます。
- ・ 本機の燃料タンクに給油する前に、混合燃料を良く混ぜ（振り）ます。

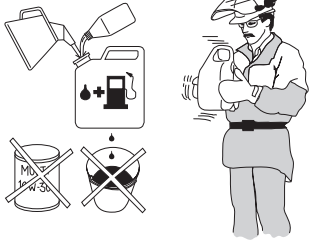

- ・ 1ヵ月分以上の混合燃料を一度に作らないでください。
- ・ 本機をしばらく使わないときは、燃料タンクを空にし、清掃してください。



**警告!**触媒コンバータマフラーは、使用中および使用直後ともに非常に高温になります。アイドリング中も高温です。特に可燃物や可燃性ガスの近くで作業をするときは、火災の危険性に注意してください。

### 給油



**警告!**火災を避けるため、以下の注意を守ってください。

燃料付近で喫煙したり、近くに高温の物を置かないでください。

給油の際には必ずエンジンを止めてください。

給油は換気が十分な場所で行ってください。本機への給油は室内で行わないでください。

給油をする前には、必ずエンジンを止めて数分間温度が下がるのを待ってください。

給油の際には、超過圧力が徐々に放出されるよう、燃料キャップをゆっくり開けてください。

給油後は燃料キャップをしっかり閉めてください。

本機を始動する際は、必ず給油場所から移動してください。

- ・ 必ず流出防止バルブの付いている燃料容器をご使用ください。
- ・ 燃料キャップの周囲をきれいにしてください。タンク内の汚れが原因で、運転時に不具合が発生することがあります。
- ・ 混合燃料は、給油前に容器を良く振って混ぜてください。

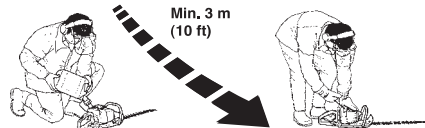

## 始動と停止

### 始動前の点検



- 作業エリアを点検します。跳ね返ってくる可能性のある物体は、すべて除去します。
- カッティングアタッチメントを点検します。切れ味が悪かったり、ひび割れや損傷があるブレードは、決して使用しないでください。
- 本機が正常に動作することを確認します。ナットとネジがすべて確実に締められているかどうかを確認します。
- ギアハウジングが正しく潤滑されているかを確認します。詳細は、「ギア」の項を参照してください。
- エンジンのアイドルリング中にカッティングアタッチメントが回転しないことを確認します。
- 本機は意図された目的でのみ使用してください。
- ハンドルや安全機能が正常に機能していることを確認します。部品が不足していたり、改造を受けて出荷時の仕様とは異なっている本機は、絶対に使用しないでください。
- 本機を始動する前に、すべてのカバーに破損がなく、正しく取り付けられている必要があります。

### 始動と停止



**警告!**本機を始動する前に、ギアハウジングが完全に固定されていることを確認してください。固定されていないと、クラッチが緩んだりして作業者の負傷につながります。

本機は、必ず給油場所から3メートルほど移動してから始動してください。本機はしっかりした面に置いてください。エンジンを始動すると、ブレードも動作します。ブレードが届く範囲に物がなければ確認してください。深刻な事故につながる危険性があるので、関係者以外、作業エリアに入れないようにしてください。安全距離は15メートルです。

### 冷機エンジン



チョーク:

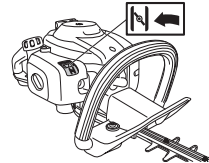

チョークコントロールをチョーク位置に引きます。



**エアバージ:**燃料がダイヤフラムを満たし始めるまでエアバージダイヤフラムを繰り返し押します(約6回)。ダイヤフラムが満杯になるまで充填する必要はありません。

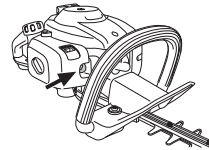

### 始動



左手で本機を地面に固定します(注意!足で固定しないで)。右手でスターターハンドルを握り、抵抗を感じる(歯止めにかかる)までゆっくりとスターターロープを引き出しま

## 始動と停止

す。次に素早く、強くロープを引っ張ります。スターターロープは絶対に手に巻き付けしないでください。

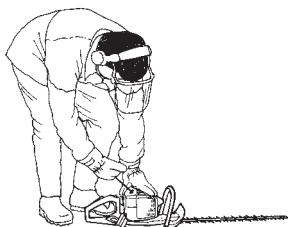

エンジンが点火したら、すぐにチョークコントロールを元の位置に押し戻し、エンジンが始動するまでロープを引き続けます。

**注意!** チョークを元の位置に押し戻すとスタートスロットル位置なので、エンジンは高速で動き、ブレードが動作します。スロットルレバーを握って、スタートスロットル位置を解除します。

**注意!** スターターロープをいっぱい引き出したところから、スターターハンドルを急に放さないでください。製品に損傷を与える恐れがあります。

### 暖機エンジン



左手で本機を地面に固定します(注意! 足で固定しないこと)。右手でスターターハンドルを握り、抵抗を感じる(歯止めにかかる)までゆっくりとスターターロープを引き出します。次に素早く、強くロープを引っ張ります。スターターロープは絶対に手に巻き付けしないでください。



### 停止

ストップスイッチを停止位置に入れると、エンジンが停止します。

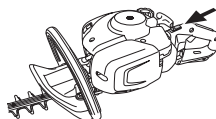

### 注意!

ストップスイッチが、自動的に始動位置に戻ります。組み立て、点検、メンテナンスを行うときは、意図しない始動を防止するため、スパークプラグキャップをスパークプラグから外します。

## 作業技術

### 一般的な作業方法

#### 重要!

この項では、ヘッジトリマーで作業する際の基本的な安全注意事項を説明します。

対処方法が分からない状況になった場合は、専門家に問い合わせてください。販売店またはサービス代理店に連絡してください。

技能的に難しいと思える操作は行わないでください。



**警告!** 使い方によっては深刻な傷害を発生させることがあります。安全注意事項を十分に理解してください。本機の使用方法を学んでください。



**警告!** 最初に本機のエンジンを停止してからカuttingツールに触れてください。

### 作業現場周辺の安全注意事項

- 子供に本機を操作させないでください。
- 周囲を良く見回し、人や動物がカutting装置に触れる危険がないことを確認してください。
- 作業中は 15 メートル以内に誰も近づけないでください。
- 本取扱説明書の内容を読んで、理解していない人には決して本機の使用を許可しないでください。
- ハシゴ、スツール、あるいは不安定な台などに乗って作業しないでください。



- 周囲の人や財産を様々な事故や危険にさらさないようにする責任は、使用者にあることを常に意識してください。

### 作業中の安全注意事項



- 常に安全かつ安定した足場で本機を使用してください。
- エンジンが作動している状態で、本機から離れないでください。

- 本機は常に両手で持ってください。本機は体の前で持ってください。

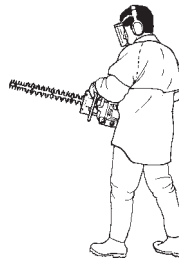

- エンジンの動作中、カuttingアタッチメントに手や足を近づけないよう気をつけてください。



- エンジンを停止する際は、エンジンが完全に停止するまで、カuttingアタッチメントに手足を近づけないでください。
- 刈払い中に枝が飛んでくることがあるので、注意してください。
- 刈払い中に本機を地面に近づけすぎないでください。石などが飛んでくる可能性があります。
- 電線、昆虫や動物、あるいは金属部品などのカuttingアタッチメントに損傷を与える可能性のある異物が作業エリアにないことを確認してください。
- 異物が当たったり振動が発生した場合は、すぐに本機を停止してください。スパークプラグから高圧リードを外してください。本機に損傷がないか確認してください。損傷があれば修理してください。
- 作業中、ブレードに何かが詰まった場合、エンジンを停止し、エンジンが完全に停止してからブレードを掃除してください。スパークプラグから高圧リードを外してください。ブレードが引っかかった場合は、コンピレンチをギアハウジングに差し込んで緩めることができます。潤滑油注入口のプラグを外して、コンピレンチをギアリングに差し込み、左右に回してください。

## 作業技術

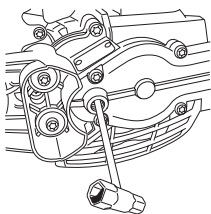

### 作業後の安全注意事項



- 本機を使用しないときは、常に搬送用カバーをカッティングアタッチメントへ取り付けようようにしてください。
- 掃除や修理、点検の前にカッティングアタッチメントが停止していることを確認してください。スパークプラグから高圧リードを外してください。
- カッティングアタッチメントを修理する際は、丈夫な作業用手袋を必ず装着してください。カッティングアタッチメントは非常に鋭く、触れると怪我をしやすいためご注意ください。



- 本機は子供の手の届かない場所に保管してください。
- 修理には純正の交換部品のみ使用してください。

### 基本的な作業方法

- 側面を刈り込むとき、下から上へのスイング動作で作業してください。
- 負荷に応じてスロットル設定を調整してください。
- 生垣を刈り込むとき、エンジンは常に生垣とは逆方向を向くようにしてください。
- 最高のバランスを得るために、可能な限り体に近づけて本機を持ってください。

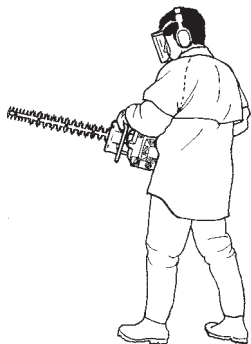

- 本機の先端が地面に接触しないようにしてください。

- 作業は急がずに、すべての枝がきれいに刈り込まれるまで着実に進めてください。

### 122HD60 (日本未発売)

ヘッジトリマーのリアハンドルは、留め金を手前に引くと、5ポジションに調整できます。図を参照してください。ハンドルを調整する際は、ヘッジトリマーを必ずアイドルリング状態にするか、停止してください。

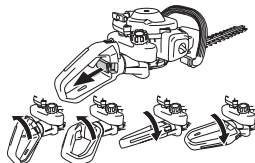

- 作業中は、ヘッジトリマーの向きに関わらず、必ずハンドルが上に来るようにしてください。



## メンテナンス

### キャブレター

#### アイドリング速度の微調整

調整をする前に、必ずエアフィルターに汚れがなく、エアフィルターカバーが装着されていることを確認します。スタートスロットル位置が解除されているか確認します。

アイドリング速度の調整が必要な場合は、アイドリング調整Tネジで調整します。まずTネジをブレードが動き始めるまで時計方向に回します。次に、Tネジをブレードが止まるまで反時計方向に回します。アイドリング速度を正しく調整すると、エンジンが全方向にスムーズに運転します。また、ブレードが動き始めるまでの速度に余裕があるか確認してください。

**推奨アイドリング速度:**「主要諸元」を参照してください。

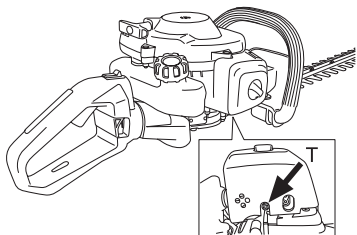

**警告!**アイドリング速度を調整しても、ブレードを停止させるような設定に調整できない場合は、販売店/サービス代理店に問い合わせてください。調整または修理が適切に行われるまで本機の使用をお控えください。

### マフラー



**注意!**マフラーには触媒コンバータを装備するものがあります。お使いの製品に触媒コンバータが装備されているかは、主要諸元の項で確認してください。

マフラーは騒音のレベルを最小限に抑え、排気ガスを使用者から遠ざける働きをします。排気ガスは高温である上に火花を含んでいることがあり、乾燥した可燃物に接触すると火災の原因となりかねません。

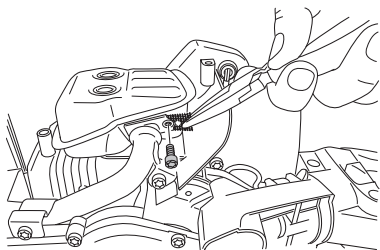

特殊なスパーク防止ネットを備えているマフラーもあります。お使いの製品にこのタイプのマフラーが装備されている場合は、少なくとも週に1回、ネットを清掃してください。ワイヤーブラシでこするのがもっとも効果的です。

触媒コンバータが装備されていないマフラーの場合、ネットを週に1回掃除し、必要な場合は交換します。触媒コンバータ付きマフラーの場合、月に1回点検し、必要に応じて交換します。**ネットに損傷があれば、交換します。**ネットが頻繁に詰まる場合は、キャブレターの調整が適正でないか、混合ガソリンのオイルの割合が多すぎることが考えられます。

触媒コンバータ付きマフラーの場合、必ず月に1回ネットを点検し、必要に応じて交換します。**ネットに損傷があれば交換します。**ネットが頻繁に詰まる場合は、触媒コンバータの性能が落ちている可能性があります。マフラーの点検については、販売店に連絡してください。ネットが詰まると、本機はオーバーヒートを起こし、シリンダーやピストンの破損の原因となります。

**注意!**欠陥のあるマフラーが取り付けられた製品は使用してはいけません。



**警告!**使用中の触媒コンバータ付きマフラーは非常に高温になり、使用後もしばらくの間、高温が続きます。アイドリングにおいても高温となります。触るとやけどすることがあります。火災の危険も忘れないでください。

### 冷却システム

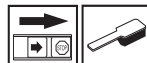

運転時の温度をできるだけ低く保てるよう、本機には冷却システムが装備されています。

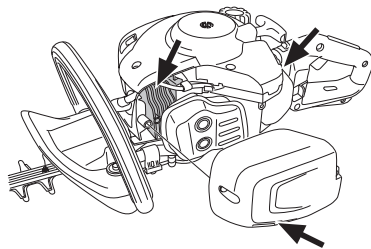

冷却システムの構成は以下のとおりです。

- 1 シリンダー冷却フィン
- 2 シリンダーカバー (冷たい外気をシリンダーへ誘導)

## メンテナンス

### 3 クランクケースに繋がる空気取り入れ口(タンク内部)

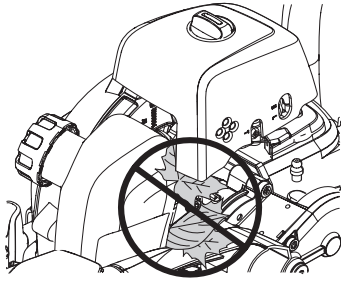

冷却システムをブラシで週に一度、過酷な使用環境ではより頻繁に清掃してください。冷却システムが汚れたり詰まったりしていると本機がオーバーヒートを起こし、ピストンやシリンダーの損傷の原因となります。

### スパークプラグ



スパークプラグの状態は次の原因によって悪化します。

- 不適切なキャブレターの設定
- 誤った燃料調合(オイル過多または不適切な種類のオイルの使用)
- エアフィルターの汚れ

上記の要因によりスパークプラグ電極にカーボンが付着し、運転中の不具合や始動困難などの原因となります。

エンジンのパワーが出ない、なかなか始動しない、アイドリングが安定しないなどの場合は、何よりもまずスパークプラグを点検してください。スパークプラグが詰まっていたら清掃し、電極ギャップが0.5 mmであることを確認します。スパークプラグは使用時間が延べ1ヵ月に達したら、また必要に応じてそれ以前に交換してください。

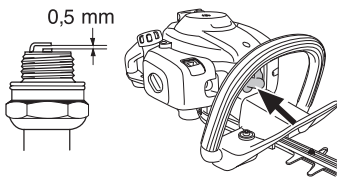

**注意!**必ず指定のタイプのスパークプラグを使用してください!不適切なスパークプラグを使用すると、ピストンやシリンダーが破損する原因となります。スパークプラグがサブレッサーに正しく装着されていることを確認します。

### エアフィルター

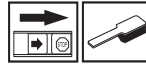

冷却システムの空気取り入れ口を、葉や木くずで塞がないようにしてください。

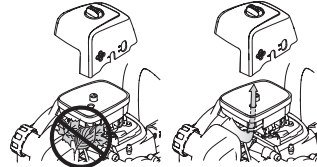

下記のような問題の発生を防止するため、エアフィルターを定期的に清掃し、ホコリや汚れがたまらないようにしてください。

- キャブレターの不具合
- 始動不良
- エンジンのパワー不足
- エンジン部品の過度の摩耗
- 燃料の異常消費

フィルターは25時間毎、または特に粉塵のひどい条件下ではより頻繁にクリーニングしてください。

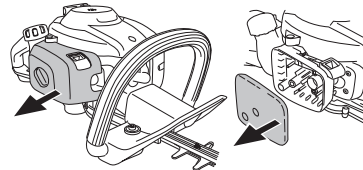

### エアフィルターのクリーニング

エアフィルターカバーを外し、フィルターを取り出します。ぬるめの石鹸水でフィルターをよく洗います。フィルターを乾かした後、説明書に従ってオイルを塗布します。

長期間使用したエアフィルターはどんなに洗っても完全にきれいにはなりません。定期的に新品のフィルターと交換してください。**破損したエアフィルターは必ず交換してください。**

### エアフィルターのオイル塗布



必ずフィルター専用オイルを使用します。このフィルターオイルには、フィルター全体に均一に広がるように、溶剤が含まれています。そのため肌に触れることがないようにしてください。

フィルターをビニール袋に入れ、フィルターオイルを注ぎます。ビニール袋をもみ、オイルをまんべんなく広げます。ビニール袋内でフィルターの余分な油を絞り、フィルターを本機に取り付ける前に余分な油を切ります。市販のエン

## メンテナンス

ジンオイルを使用しないでください。市販のオイルは、フィルターからすぐに排出され、底にたまります。

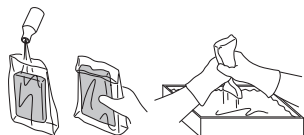

### ギア



ギアボックスにグリスニップルがあります。付属のグリスチューブを使ってグリスを補充します。約 25 時間運転する毎に補充してください。ハスクバーナの純正グリスを使用してください。

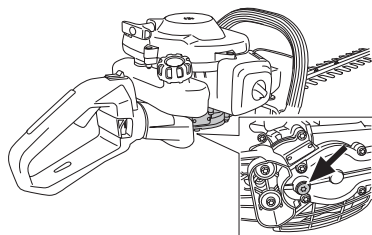

注意!ギアハウジングにグリスを容量いっぱいまで補充しないでください。作業中、本機の温度が上がると、グリスが膨張します。ギアハウジングにグリスが容量いっぱいまで補充されていると、シールが損傷し、グリスが漏れる恐れがあります。

修理時以外、ベベルギアのグリスは通常、交換不要です。

### カッティングユニット

カッティングユニットのねじがしっかりと締まっているか確認します。ネジは 7~10 Nm のトルクで締結します。

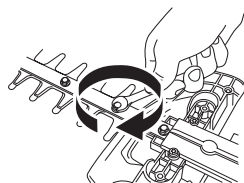

### 掃除と注油



本機の使用前後、531 00 75-13 (UL22) 洗剤液を使用して、ブレードに付着している樹脂や植物残渣を洗い落とします。

ブレードエッジに損傷や歪みがないかを点検します。バリはヤスリで削り落としてください。

ブレードが自由に動くかどうか点検します。ギアハウジングにある潤滑油注入口のプラグを外して、コンビレンチを差し込み、左右に回します。

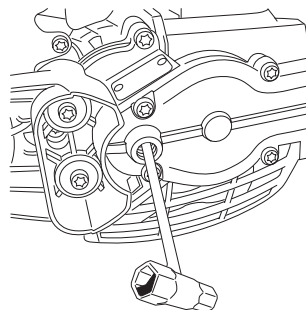

長期間保管する場合は、ブレードバーに専用グリス (部品番号 531 00 75-12) (UL 21) を塗布します。

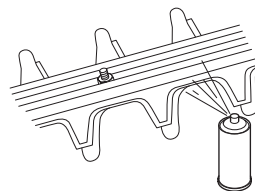

## メンテナンス

### メンテナンスのスケジュール

本機で実施すべきメンテナンス手順のリストは以下の通りです。ほとんどの項目は、メンテナンスのセクションで説明されています。使用者は本取扱説明書に記載されているメンテナンスとサービスだけを実施してください。本書に記載されている内容以外のメンテナンスは、必ずお近くの認定サービスショップ（販売店）に依頼してください。

メンテナンス	使用前に、以下の項目を点検してください。	40 時間 使用後	100 時間 使用後
本機の外側を清掃します。	毎使用後		
冷却システムの空気取り入れ口を、葉や木くずで塞がないようにしてください。			
安全の観点から、スロットルトリガーロックとスロットルが正しく機能することを確認します。	X		
火災の危険を軽減するため、マフラー、排気パイプ、エンジンから汚れ、葉、余分な潤滑剤を除去します。	X		
ストップスイッチが正常に機能するか確認します。	X		
エンジンのアイドル中にブレードが動作しないことを確認します。	X		
ブレードに破損がないか、ひびや損傷の兆候がないか検査します。必要に応じブレードを交換します。	X		
ブレードガードに損傷や歪みがないことを確認します。ブレードガードに曲がりや損傷がある場合、交換します。	X		
ブレードガードに曲がりや損傷がある場合、カットングユニットを交換します。	X		
ハンドガードに損傷がないか確認します。損傷がある場合、ハンドガードを交換します。	X		
ナットおよびねじが確実に締結されているか確認します。	X		
エンジン、タンク、燃料系から漏れないか確認します。	X		
本機の冷却システムを洗浄します。	X		
エアフィルターを掃除し、オイルを塗布します。	(25 時間毎)		
特に汚れがひどい場合には、清掃の頻度を増やします。			
スターターおよびスターターロープを点検します。		X	
防振装置に損傷がないか点検します。		X	
スパークプラグの外側を清掃します。スパークプラグを取り外し、電極ギャップを確認します。ギャップを 0.5 mm に調節するか、スパークプラグを交換します。スパークプラグがサブレッサーに正しく装着されていることを確認します。		X	
キャブレターの外側とその周りを掃除します。		X	
ギアハウジングにグリスを補給します。約 25 時間運転する毎に補充してください。		X	
ブレードを固定しているネジが正しく締まっていることを確認してください。		X	
マフラーのスパーク防止ネットを点検、掃除します（触媒コンバータ付きマフラーのみ）。		X	
燃料タンクを清掃します。			X
燃料フィルターに汚れがないか、燃料ホースに亀裂などの異常がないかを点検します。必要に応じ交換します。			X
すべてのコードと接続部を点検します。			X
クラッチ、クラッチスプリング、およびクラッチドラムの摩耗度を点検します。必要があれば、認定サービス代理店で交換します。			X
スパークプラグを交換します。スパークプラグがサブレッサーに正しく装着されていることを確認します。			X

## 主要諸元

### 主要諸元

主要諸元	122HD45	122HD60
<b>エンジン</b>		
排気量、cm <sup>3</sup>	21.7	21.7
シリンダー内径、mm	32	32
ストローク、mm	27	27
アイドリング回転数、r/min	2900	2900
推奨最大速度、r/min	9000	9000
ISO 8893 による最大エンジン出力、kW/r/min	0.6/7800	0.6/7800
触媒コンバータマフラー	有り	有り
速度規制付きイグニッションシステム	有り	有り
<b>イグニッションシステム</b>		
スパークプラグ	HQT-4 672201	HQT-4 672201
電極ギャップ、mm	0.5	0.5
<b>燃料および潤滑システム</b>		
燃料タンク容量、L	0.3	0.3
<b>質量</b>		
質量(燃料なし)、kg	4.7	4.9
<b>騒音排出</b>		
(注記 1 を参照)		
音響パワーレベル、測定値 dB (A)	100	100
音響パワーレベル、保証値 L <sub>WA</sub> dB(A)	101	101
<b>音量レベル</b>		
(注記 2 を参照)		
EN ISO 10517 に従って測定された使用者の聴覚等価音圧レベル、dB(A):	93	94
<b>振動レベル</b>		
(注記 3 を参照)		
EN ISO 10517 に従って測定されたハンドルの等価振動レベル (a <sub>h,eq</sub> )、m/s <sup>2</sup>		
フロント/リヤハンドル:	2.9/4.9	4.1/3.6
<b>ブレード</b>		
タイプ	両刃	両刃
長さ、mm	450	590
ブレード速度、カット/分	4050	4050

注記 1: 環境における騒音排出は、EC 指令 2000/14/EC に従って、音響パワー (L<sub>WA</sub>) として測定しました。本機の騒音レベル報告値は、最高レベルとなるオリジナルのカッティング装置を使用して計測されました。保証音響と計測音響の違いは、保証音響に計測結果のばらつきと、同じモデルの異なる個体間の変動が含まれているためです。これは指令 2000/14/EC に則っています。

注記 2: 報告データによれば、製品の等価騒音レベルの一般的な統計上のばらつき (標準偏差) は 1 dB (A) です。

注記 3: 報告データによれば、等価振動レベルの一般的な統計上のばらつき (標準偏差) は 1 m/s<sup>2</sup> です。

## 主要諸元

### EC 適合性宣言 (ヨーロッパのみ適合)

Husqvarna AB, SE-561 82 Huskvarna (スウェーデン) 電話: +46-36-146500 は、2011 年のシリアル番号以降 (年は銘板に連続したシリアル番号と共に明記) のヘッジトリマー Husqvarna 122HD45 および 122HD60 が、以下の評議会指令 (COUNCIL'S DIRECTIVES) の規定に従った標準規格または規範文書に適合していることを単独責任のもとで宣言します。

- 2006 年 5 月 17 日付「機械類に関する」2006/42/EC

- 2004 年 2 月 26 日付け「電磁波適合性に関する」2014/30/EU

- 2000 年 5 月 8 日付け「環境への騒音排出に関する」2000/14/EC 付録 V に従った適合性評価。

騒音排出に関する詳細は「主要諸元」の章を参照してください。次の標準規格にも適合しています。

**EN ISO 12100-2:2009, CISPR 12:2007, EN ISO 10517:2009**

SMP Svensk Maskinprovning AB 社 (スウェーデン機械テスト) (Box 7035, SE-750 07 Uppsala, Sweden) はハスクバーナ社のために随意による試験を実施しました。証明書の番号は以下の通りです: **SEC/10/2280** - 122HD45, **SEC/10/2280** - 122HD60

ハスクバーナ、2010 年 12 月 1 日



Per Gustafsson、開発責任者

(ハスクバーナ AB 正式代表兼技術文書担当)

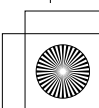
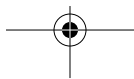
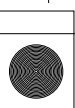
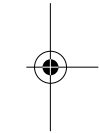

[www.husqvarna.com](http://www.husqvarna.com)

Original instructions  
Bruksanvisning i original  
Originale instruktioner  
Alkuperäiset ohjeet  
Originalanweisungen  
Instructions d'origine  
Originele instructies  
Instrucciones originales  
Instruções originais  
Istruzioni originali

Оригинальные инструкции  
Оригинални инструкции  
Instrucțiuni inițiale  
Αρχικές οδηγίες  
Originaljuhend  
Instrukcijas oriģinālvalodā  
Originalios instrukcijos

Původní pokyny  
Pôvodné pokyny  
Instrukcja oryginalna  
Eredeti útmutatás  
Originale upute  
Originale instruksjoner  
Izvirna navodila  
Originalne upute  
Prvobitna uputstva  
Oriġinal talimatlar  
取扱説明書原本

1153993-38



2016-01-22