

**Bedienungsanweisung
Navodila za uporabo**

436 Li, 536 LiXP



Lesen Sie die Bedienungsanweisung sorgfältig durch und machen Sie sich mit dem Inhalt vertraut, bevor Sie das Gerät benutzen.

Natančno preberite navodila za uporabo in se prepričajte, da ste jih razumeli, predno začnete z uporabo stroja.

DE (2-43)
SI (44-82)

SYMBOLERKLÄRUNG

Symbole am Gerät:

Übersetzung der originalen schwedischen Bedienungsanleitung.

WARNUNG! Motorsägen können gefährlich sein! Durch unsachgemäße oder nachlässige Handhabung können schwere Verletzungen oder sogar tödliche Unfälle von Anwendern oder anderen Personen verursacht werden.

Lesen Sie die Bedienungsanleitung sorgfältig durch und machen Sie sich mit dem Inhalt vertraut, bevor Sie das Gerät benutzen.

Benutzen Sie immer:

- Einen zugelassenen Schutzhelm
- Einen zugelassenen Gehörschutz
- Schutzbrille oder Visier

Dieses Produkt stimmt mit den geltenden CE-Richtlinien überein.

Umweltbelastende Geräuschemissionen gemäß der Richtlinie der Europäischen Gemeinschaft. Die Emission des Gerätes ist im Kapitel Technische Daten und auf dem Geräteschild angegeben.

WARNUNG! Sollte die Führungsschienenspitze einen Gegenstand berühren, kann dies zu einem Rückschlag führen, sodass die Schiene nach oben und zurück zum Bediener geschleudert wird. Schwere Verletzungen können die Folge sein.

Rotationsrichtung der Sägekette und maximale Länge des Schwerts.

Kettenbremse, aktiviert (rechts) Kettenbremse, nicht aktiviert (links)

Befüllung mit Sägekettenöl.

Umweltkennzeichnung. Das Symbol auf dem Produkt oder der Verpackung gibt an, dass dieses Produkt nicht im Hausmüll entsorgt werden darf. Zur Entsorgung ist es stattdessen an eine entsprechende Recyclinganlage für elektrische und elektronische Geräte zu übergeben.

Gleichstrom



Nicht dem Regen aussetzen.



Sonstige Symbole/Aufkleber am Gerät beziehen sich auf spezielle Zertifizierungsanforderungen, die in bestimmten Ländern gelten.

Symbole auf dem Akku und/oder auf dem Ladegerät:

Dieses Produkt muss in einer angemessenen Verwertungsanlage entsorgt werden.

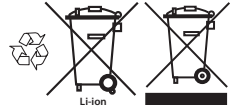

Störungsfreier Transformator



Ladegerät nur in Innenräumen verwenden und lagern.



Doppelt isoliert



SYMBOLERKLÄRUNG

Symbole in der Bedienungsanweisung:

Deaktivieren Sie die Maschine durch Drücken der Start-/Stopptaste auf der Tastatur. **ACHTUNG!** Um ein ungewolltes Starten zu vermeiden, muss die Batterie bei Montage, Kontrolle und/oder Wartung stets aus der Maschine entfernt werden.



Nehmen Sie stets die Batterie aus der Maschine, wenn Sie Montage-, Kontroll- und/oder Wartungsarbeiten durchführen.



Stets zugelasene Schutzhandschuhe tragen.

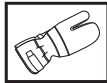

Regelmäßige Reinigung ist notwendig.

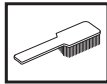

Visuelle Kontrolle.



Die Kettenbremse soll eingeschaltet sein, wenn die Motorsäge gestartet wird.



WARNUNG! Sollte die Führungsschienenspitze einen Gegenstand berühren, kann dies zu einem Rückschlag führen, sodass die Schiene nach oben und zurück zum Bediener geschleudert wird. Schwere Verletzungen können die Folge sein.



Folgende Aufkleber sind auf Maschine, Batterie und Ladegerät zu finden:

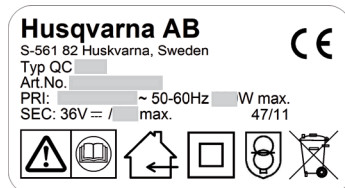
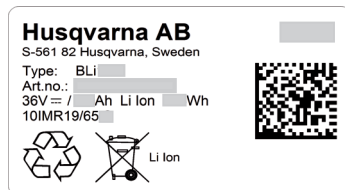
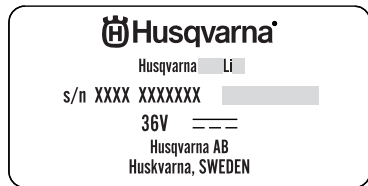

INHALT

Inhalt

SYMBOLERKLÄRUNG

Symbole am Gerät:	2
Symbole auf dem Akku und/oder auf dem Ladegerät:	2
Symbole in der Bedienungsanweisung:	3

INHALT

Inhalt	4
--------------	---

EINLEITUNG

Sehr geehrter Kunde!	5
----------------------------	---

WAS IST WAS?

Was ist was an der Motorsäge?	6
-------------------------------------	---

ALLGEMEINE SICHERHEITSVORSCHRIFTEN

Allgemeine Sicherheitshinweise für elektrisch betriebene Werkzeuge	7
Maßnahmen vor der Benutzung einer neuen Motorsäge	9
Wichtig	10
Stets mit gesundem Menschenverstand arbeiten!	10
Persönliche Schutzausrüstung	11
Sicherheitsausrüstung des Gerätes	11
Batterie und Ladegerät	14
Schneidausrüstung	16

MONTAGE

Montage von Schiene und Kette	23
-------------------------------------	----

HANDHABUNG DER BATTERIE

Batteriestatus	25
Batterieladegerät	25
Transport und Aufbewahrung	26
Entsorgung von Batterie, Ladegerät und Maschine	26

STARTEN UND STOPPEN

Starten und stoppen	27
---------------------------	----

ARBEITSTECHNIK

Vor jeder Anwendung:	29
SavE	29
Allgemeine Arbeitsvorschriften	29
Vorbeugende Maßnahmen gegen Rückschlag	36

WARTUNG

Allgemeines	37
Kontrolle, Wartung und Service der Sicherheitsausrüstung der Motorsäge	37
Schmierung des Umlenksterns der Führungsschiene	38
Batteriestecker	39
Kühlsystem	39
Batterie	39
Batterieladegerät	39
Wartungsschema	40
Störungssuchplan	41

TECHNISCHE DATEN

Technische Daten	42
Führungsschiene- und Kettenkombinationen	43
Feilen und Schärflöcher der Sägekette	43
EG-Konformitätserklärung	43

EINLEITUNG

Sehr geehrter Kunde!

Herzlichen Glückwunsch zu Ihrem Kauf eines Husqvarna-Produkts! Husqvarnas Geschichte reicht bis ins Jahr 1689 zurück, als König Karl XI eine Fabrik an den Ufern des Flusses Huskvarna errichten ließ, in der Musketen gefertigt werden sollten. Die Lage am Huskvarna bot sich an, da der Fluss zur Erzeugung von Wasserkraft verwendet wurde und so als Wasserkraftwerk diente. In den mehr als 300 Jahren seit dem Bestehen des Husqvarna-Werks wurden unzählige Produkte hergestellt, angefangen von Holzöfen bis hin zu modernen Küchenmaschinen, Nähmaschinen, Fahr- und Motorrädern usw. 1956 wurde der erste Motorrasenmäher auf den Markt gebracht, gefolgt von der Motorsäge 1959, und in diesem Bereich ist Husqvarnas auch heute tätig.

Husqvarna ist gegenwärtig einer der weltführenden Hersteller von Forst- und Gartenmaschinen und legt vor allem Wert auf Qualität und Leistungskraft. Das Unternehmenskonzept umfasst die Entwicklung, Herstellung und den Vertrieb von Produkten für den Einsatz in Wald und Garten sowie in der Bauindustrie. Husqvarnas Ziel ist es, auch in den Bereichen Ergonomie, Benutzerfreundlichkeit, Sicherheit und Umwelt führend zu sein – dies lässt sich an vielen Details erkennen, die aus diesen Gesichtspunkten heraus entwickelt wurden.

Wir sind überzeugt, dass Sie mit der Qualität und Leistung unserer Produkte über lange Jahre mehr als zufrieden sein werden. Mit dem Erwerb unserer Produkte erhalten Sie professionelle Hilfe bei Reparaturen und Service, falls doch einmal etwas passieren sollte. Haben Sie die Maschine nicht bei einem unserer Vertragshändler gekauft, fragen Sie dort nach der nächsten Servicewerkstatt.

Wir hoffen, dass Sie mit Ihrer Maschine über lange Jahre zufrieden sein werden. Denken Sie daran, diese Bedienungsanleitung sicher aufzubewahren. Die genaue Befolgung ihres Inhalts (Verwendung, Service, Wartung usw.) verlängert die Lebensdauer der Maschine erheblich und erhöht zudem ihren Wiederverkaufswert. Sollten Sie Ihre Maschine verkaufen, händigen Sie dem neuen Besitzer bitte auch die Bedienungsanleitung aus.

Vielen Dank, dass Sie sich für ein Husqvarna-Produkt entschieden haben.

Die Husqvarna AB arbeitet ständig an der Weiterentwicklung ihrer Produkte und behält sich daher das Recht auf Änderungen ohne vorherige Ankündigung, z. B. von Form und Aussehen, vor.

WAS IST WAS?

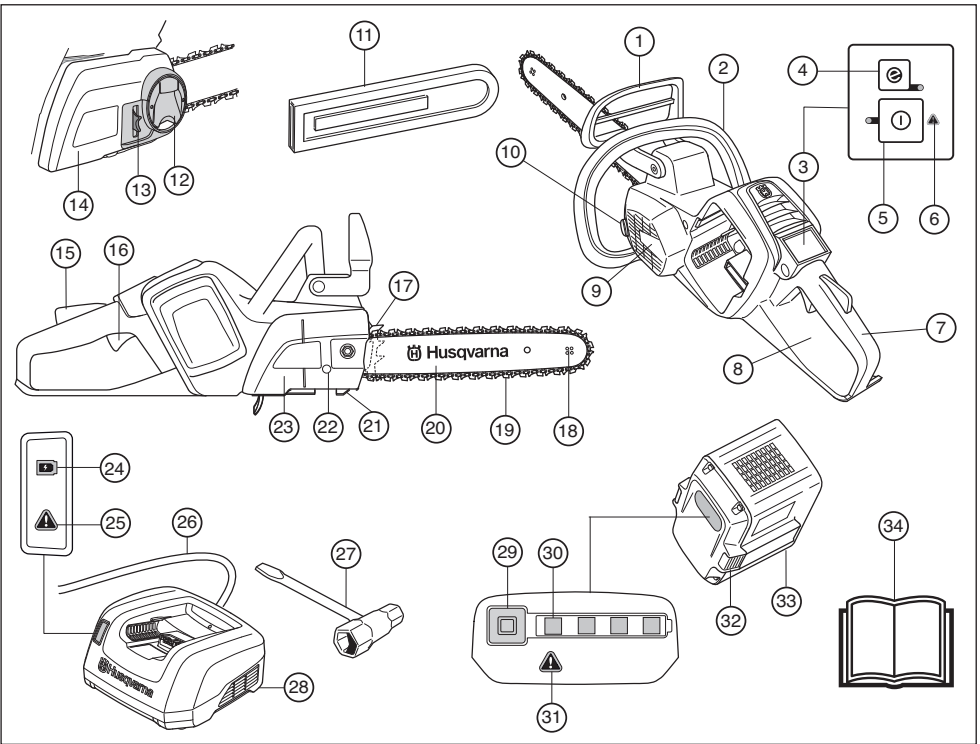

Was ist was an der Motorsäge?

- | | |
|---|--|
| 1 Handschutz | 18 Umlenkstern |
| 2 Vorderer Handgriff | 19 Sägekette |
| 3 Tastatur | 20 Führungsschiene |
| 4 SavE-Taste (Energiespartaste) | 21 Kettenfänger |
| 5 Warnanzeiger | 22 Kettenspannschraube |
| 6 Ein-/Aus-Taste | 23 Abdeckung des Antriebsrads (536 LiXP) |
| 7 Hinterer Handgriff mit Rechtshandschutz | 24 Ladediode |
| 8 Informations- und Warnschild | 25 Warnanzeiger |
| 9 Lüftergehäuse | 26 Netzkabel |
| 10 Kettenöltank | 27 Kombischlüssel |
| 11 Führungsschienenschutz | 28 Batterieladegerät |
| 12 Knauf (436 Li) | 29 Taste, Batterieladestatus |
| 13 Kettenspannrolle (436 Li) | 30 Batterieladestatus |
| 14 Abdeckung des Antriebsrads (436 Li) | 31 Warnanzeiger |
| 15 Gashebelsperre | 32 Batterieeinstellungstaste |
| 16 Gashebel | 33 Batterie |
| 17 Rindenstütze | 34 Bedienungsanleitung |

ALLGEMEINE SICHERHEITSVORSCHRIFTEN

Allgemeine Sicherheitshinweise für elektrisch betriebene Werkzeuge



WARNUNG! Lesen Sie sämtliche Sicherheitshinweise und Anweisungen durch. Die Nichtbeachtung der Warnhinweise und Anweisungen kann Stromschlag, Brand und/oder schwere Verletzungen zur Folge haben.

WICHTIG! Bewahren Sie alle Warnhinweise und Anweisungen für spätere Referenzzwecke auf. Die Bezeichnung "Elektrowerkzeug" in den Warnhinweisen bezieht sich auf ein Elektrowerkzeug mit Netzbetrieb (über ein Kabel) oder Akkubetrieb (kabellos).

Sicherheit im Arbeitsbereich

- Sorgen Sie für einen sauberen und gut ausgeleuchteten Arbeitsbereich. Durch zugestellte oder dunkle Arbeitsbereiche steigt die Unfallgefahr stark an.
- **Betreiben Sie Elektrowerkzeuge niemals an Orten, an denen Explosionsgefahr besteht, z. B. in der Nähe von leicht entflammaren Flüssigkeiten, Gasen oder Stäuben.** Bei der Arbeit mit Elektrowerkzeugen kann es zu Funkenbildung kommen, wodurch sich Stäube oder Dämpfe entzünden können.
- Sorgen Sie bei der Arbeit mit Elektrowerkzeugen dafür, dass sich keine Kinder oder unbefugten Personen in der Nähe befinden. Durch Ablenkungen können Sie die Kontrolle über das Werkzeug verlieren.

Elektrische Sicherheit

- **Elektrowerkzeuge müssen mit passender Stromversorgung betrieben werden. Nehmen Sie niemals Änderungen am Anschlussstecker vor. Verwenden Sie bei Elektrowerkzeugen mit Schutzkontakt (geerdet) niemals Adapterstecker.** Stecker im Originalzustand und passende Steckdosen reduzieren das Stromschlagrisiko.
- **Vermeiden Sie Körperkontakt mit geerdeten Gegenständen wie Rohrleitungen, Heizungen, Herden oder Kühlschränken.** Bei Körperkontakt mit geerdeten Gegenständen besteht ein erhöhtes Stromschlagrisiko.
- **Setzen Sie Elektrowerkzeuge niemals Regen oder sonstiger Feuchtigkeit aus.** Wenn Wasser in ein Elektrowerkzeug eindringt, erhöht sich das Stromschlagrisiko.
- **Verwenden Sie das Anschlusskabel nicht missbräuchlich. Verwenden Sie das Anschlusskabel niemals zum Tragen oder Heranziehen des Elektrowerkzeugs, und ziehen Sie den Stecker nicht mit dem Anschlusskabel**

aus der Steckdose. Halten Sie das Anschlusskabel von Hitzequellen, Öl, scharfen Kanten und beweglichen Teilen fern. Beschädigte oder verdrehte Anschlusskabel erhöhen das Stromschlagrisiko.

- **Wenn Sie ein Elektrowerkzeug im Freien benutzen, verwenden Sie ein für den Außeneinsatz geeignetes Verlängerungskabel.** Ein für den Außeneinsatz geeignetes Kabel vermindert das Stromschlagrisiko.
- **Ist der Betrieb eines Elektrowerkzeugs in feuchter Umgebung unvermeidbar, sollten Sie eine Stromversorgung mit FI-Schutzschalter verwenden.** Die Verwendung eines FI-Schutzschalters verringert die Gefahr elektrischer Schläge.

Persönliche Sicherheit

- **Blieben Sie wachsam, achten Sie auf das, was Sie tun, und setzen Sie gesunden Menschenverstand ein, wenn Sie mit Elektrowerkzeugen arbeiten. Benutzen Sie keine Elektrowerkzeuge, wenn Sie müde sind oder unter Einfluss von Drogen, Alkohol oder Medikamenten stehen.** Bei der Arbeit mit Elektrowerkzeugen können bereits kurze Phasen der Unaufmerksamkeit zu schweren Verletzungen führen.
- **Benutzen Sie Schutzausrüstung. Tragen Sie stets einen Augenschutz.** Schutzausrüstung wie Staubmaske, rutschsichere Sicherheitsschuhe, Schutzhelm und Gehörschutz senkt bei angemessenem Einsatz das Verletzungsrisiko.
- **Vermeiden Sie ein unbeabsichtigtes Anlaufen. Achten Sie darauf, dass sich der Schalter in der Aus-Stellung (OFF) befindet, bevor Sie das Elektrowerkzeug an das Netz und/oder den Akku anschließen oder es hochheben oder herumtragen.** Durch Herumtragen von Elektrowerkzeugen mit dem Finger am Schalter und das Einstecken des Steckers bei betätigtem Schalter steigt das Unfallrisiko stark an.
- **Entfernen Sie sämtliche Einstellschlüssel, bevor Sie das Elektrowerkzeug einschalten.** Ein an einem beweglichen Teil des Elektrowerkzeugs angebrachter Schlüssel kann zu Verletzungen führen.
- **Sorgen Sie für einen festen Stand. Achten Sie jederzeit darauf, sicher zu stehen und das Gleichgewicht zu bewahren.** Dadurch haben Sie das Elektrowerkzeug in unerwarteten Situationen besser im Griff.
- **Kleiden Sie sich richtig. Tragen Sie niemals lose sitzende Kleidung oder Schmuck. Halten Sie Haar, Kleidung und Handschuhe von beweglichen Teilen fern.** Lose Kleidung, Schmuck oder langes Haar kann von beweglichen Teilen erfasst werden.
- **Wenn Anschlüsse für Staubsaug- und Staubsammelvorrichtungen vorhanden sind, sorgen Sie dafür, dass diese richtig angeschlossen und eingesetzt werden.** Die

ALLGEMEINE SICHERHEITSVORSCHRIFTEN

Verwendung von Staubsammelvorrichtungen kann staubbezogene Gefahren mindern.

- Die Vibrationsemissionen während der tatsächlichen Verwendung des Elektrowerkzeugs können abhängig von der Verwendungsart des Werkzeugs vom angegebenen Gesamtwert abweichen. Bediener sollten Sicherheitsmaßnahmen für den eigenen Schutz ergreifen, die auf einer Beurteilung der Exposition unter tatsächlichen Nutzungsbedingungen beruht. Dabei sind alle Teile des Betriebszyklus zu berücksichtigen, z. B. abgesehen vom Gashebelbetrieb, die Zeiten, wenn das Werkzeug ausgeschaltet ist und wenn es im Leerlauf betrieben wird.

Verwendung und Pflege von Elektrowerkzeugen

- **Überbeanspruchen Sie Elektrowerkzeuge nicht. Benutzen Sie das richtige Elektrowerkzeug für Ihren Einsatzzweck.** Das richtige Elektrowerkzeug erledigt seine Arbeit bei bestimmungsgemäßem Einsatz besser und sicherer.
- **Benutzen Sie das Elektrowerkzeug nicht, wenn es sich nicht am Schalter ein- und ausschalten lässt.** Jedes Elektrowerkzeug, das nicht mit dem Schalter betätigt werden kann, stellt eine Gefahr dar und muss repariert werden.
- **Trennen Sie das Elektrowerkzeug von der Stromversorgung bzw. vom Akku, bevor Sie Einstellarbeiten vornehmen, Zubehörteile austauschen oder das Elektrowerkzeug verstauen.** Solche präventiven Sicherheitsmaßnahmen verhindern den unbeabsichtigten Anlauf des Elektrowerkzeugs.
- **Lagern Sie nicht benutzte Elektrowerkzeuge außerhalb der Reichweite von Kindern und lassen Sie nicht zu, dass Personen das Elektrowerkzeug bedienen, die nicht mit dem Werkzeug selbst und/oder diesen Anweisungen vertraut sind.** Elektrowerkzeuge stellen in ungeschulten Händen eine Gefahr dar.
- **Halten Sie Elektrowerkzeuge in Stand. Prüfen Sie auf Fehlausrichtungen, sicheren Halt und Leichtgängigkeit beweglicher Teile, Beschädigungen von Teilen sowie auf jegliche andere Zustände, die sich auf den Betrieb des Elektrowerkzeugs auswirken können. Bei Beschädigungen lassen Sie das Elektrowerkzeug reparieren, bevor Sie es benutzen.** Viele Unfälle mit Elektrowerkzeugen sind auf schlechte Wartung zurückzuführen.
- **Halten Sie Schneidwerkzeuge scharf und sauber.** Ordnungsgemäß gewartete Schneidwerkzeuge mit scharfen Schneidkanten bleiben seltener hängen und sind einfacher zu beherrschen.
- **Benutzen Sie Elektrowerkzeuge, Zubehör, Werkzeugspitzen und Ähnliches in Übereinstimmung mit diesen Anweisungen und auf die für das jeweilige Elektrowerkzeug bestimmungsgemäße Weise und beachten Sie**

dabei die jeweiligen Arbeitsbedingungen und die Art der auszuführenden Arbeiten. Der bestimmungswidrige Einsatz von Elektrowerkzeugen kann zu gefährlichen Situationen führen.

Verwendung und Pflege von batteriebetriebenen Werkzeugen

- **Eine Aufladung darf nur mit dem vom Hersteller vorgeschriebenen Ladegerät durchgeführt werden.** Durch ein für einen bestimmten Batterietyp geeignetes Ladegerät kann Brandgefahr entstehen, wenn es für eine andere Batterie verwendet wird.
- **Verwenden Sie Elektrowerkzeuge nur mit speziell ausgezeichneten Batterien.** Die Verwendung anderer Batterien kann zu Verletzungs- und Brandgefahr führen.
- **Wenn eine Batterie nicht verwendet wird, muss sie von anderen Metallgegenständen wie Büroklammern, Münzen, Schlüsseln, Nägeln, Schrauben o. Ä. ferngehalten werden, durch die die beiden Klemmen miteinander verbunden werden könnten.** Durch Kurzschluss der Batterieklemmen kann es zu Verbrennungen oder Bränden kommen.
- **Bei falschem Gebrauch kann Flüssigkeit aus der Batterie austreten; vermeiden Sie dabei jeglichen Hautkontakt. Bei versehentlichem Hautkontakt sofort mit Wasser abspülen. Wenn Flüssigkeit in die Augen gelangt, suchen Sie einen Arzt auf.** Durch austretende Flüssigkeit aus der Batterie kann es zu Reizungen oder Verbrennungen kommen.

Service

- **Lassen Sie Elektrowerkzeuge durch qualifiziertes Fachpersonal und unter Verwendung identischer Ersatzteile warten.** Auf diese Weise wird dafür gesorgt, dass die Sicherheit des Elektrowerkzeugs nicht beeinträchtigt wird.

Motorsäge - Sicherheitswarnungen

- **Halten Sie alle Körperteile von der Sägekette fern, wenn die Motorsäge läuft. Bevor Sie die Motorsäge starten, stellen Sie sicher, dass die Sägekette keine anderen Gegenstände berührt.** Unaufmerksamkeit während des Betriebs der Motorsäge kann dazu führen, dass Sie sich mit Ihrer Kleidung oder mit einem Körperteil in der Sägekette verfangen.
- **Halten Sie die Motorsäge stets mit der rechten Hand am hinteren Griff und mit der linken Hand am vorderen Griff fest.** Wenn Sie die Motorsäge auf andere Weise festhalten, wird das Verletzungsrisiko erhöht. Vermeiden Sie dies.
- **Halten Sie das Elektrowerkzeug nur an der isolierten Griffoberfläche fest, da die Sägekette sonst ggf. in Kontakt mit verborgener Verkabelung oder mit dem Netzkabel kommt.** Eine Sägekette, die mit einem stromführenden Leiter in Kontakt kommt, kann freiliegende Metallteile des Elektrowerkzeugs

ALLGEMEINE SICHERHEITSVORSCHRIFTEN

unter Strom setzen und dem Bediener einen elektrischen Schlag versetzen.

- **Benutzen Sie in einem Baum keine Motorsäge.** Die Verwendung einer Motorsäge auf einem Baum kann zu Verletzungen führen.
- **Tragen Sie eine Schutzbrille und einen Gehörschutz. Weitere Schutzkleidung für Kopf, Hände, Beine und Füße wird empfohlen.** Angemessene Schutzkleidung verringert das Verletzungsrisiko durch umherfliegende Bruchstücke oder durch versehentlichen Kontakt mit der Sägekette.
- **Achten Sie stets auf festen Stand, und betreiben Sie die Motorsäge nur, wenn Sie auf einer festen, sicheren und geraden Oberfläche stehen.** Eine rutschige oder instabile Oberfläche (z. B. eine Leiter) kann zu Gleichgewichtsverlust oder zum Verlust der Kontrolle über die Motorsäge führen.
- **Rechnen Sie beim Durchtrennen eines Asts, der unter Spannung steht, mit dem Zurückschnellen.** Wird die Spannung in den Holzfasern abgebaut, kann der unter Spannung stehende Ast den Bediener treffen und/oder die Motorsäge zur Seite drücken.
- **Gehen Sie beim Schneiden von Dickicht und Jungbäumen besonders umsichtig vor.** Das dünne Material kann sich in der Sägekette verfangen und in Ihre Richtung geschleudert werden bzw. Sie aus dem Gleichgewicht bringen.
- **Tragen Sie die Motorsäge am Griff. Diese muss dabei ausgeschaltet sein und von Ihrem Körper weg weisen. Beim Transportieren oder Lagern der Motorsäge muss immer die Schwertabdeckung angebracht werden.** Der richtige Umgang mit der Motorsäge verringert die Wahrscheinlichkeit des Kontakts mit der sich bewegenden Sägekette.
- **Befolgen Sie die Anweisungen zum Schmieren, zum Spannen der Kette und zum Wechseln des Zubehörs.** Eine falsch gespannte oder geschmierte Sägekette kann reißen oder das Rückschlagrisiko erhöhen.
- **Halten Sie die Griffe trocken, sauber und frei von Öl und Fett.** Rutschige, ölige Griffe können zum Kontrollverlust führen.
- **Schneiden Sie nur Holz. Verwenden Sie die Säge nicht für andere Zwecke. Beispiel: Verwenden Sie die Säge nicht zum Schneiden von Kunststoff, Mauerwerk oder anderen Materialien, die nicht aus Holz bestehen.** Der bestimmungswidrige Einsatz der Motorsäge kann zu gefährlichen Situationen führen.
- Erstanwendern empfehlen wir mit Nachdruck, das Sägen von Holzklötzen auf einem Sägebock oder einem Gestell zu üben.

Ursachen für Rückschlag und Vermeiden durch den Bediener

Es kann zu einem Rückschlag kommen, wenn die Schwertschneidspitze ein Objekt berührt oder wenn sich ein Spalt

im Holz schließt und die Sägekette einklemmt. Der Kontakt mit der Schwertschneidspitze kann zu einer plötzlichen Umkehrreaktion führen, sodass das Schwert nach oben und in Richtung des Bedieners geschleudert wird. Wird die Sägekette an der Schwertoberseite eingeklemmt, kann das Schwert schnell in Richtung des Bedieners geschleudert werden. Durch diese Reaktionen können Sie die Kontrolle über die Säge verlieren, was wiederum zu schweren Verletzungen führen kann. Verlassen Sie sich nicht ausschließlich auf die Sicherheitsvorrichtungen Ihrer Säge. Als Benutzer einer Motorsäge müssen Sie verschiedene Maßnahmen ergreifen, um unfall- und verletzungsfrei zu arbeiten. Ein Rückschlag ist das Ergebnis von unsachgemäßer Anwendung des Werkzeugs und/oder von falschem Betrieb. Dies lässt sich durch die nachfolgend aufgeführten Vorsichtsmaßnahmen vermeiden:

- **Halten Sie die Säge stets mit Daumen und Fingern an den Griffen fest. Beide Hände sind an der Säge, und Ihr Körper sowie die Arme ermöglichen das Abfangen von Rückschlägen.** Rückschläge können bei Beachten der entsprechenden Vorsichtsmaßnahmen vom Bediener abgefangen werden. Lassen Sie die Motorsäge nicht los.
- **Beugen Sie sich nicht zu weit vor, und sägen Sie nicht über Schulterhöhe.** Auf diese Weise können Sie den unabsichtlichen Spitzenkontakt vermeiden und die Säge in unerwarteten Situationen besser kontrollieren.
- **Verwenden Sie nur die vom Hersteller angegebenen Ersatzschwerter und Ketten.** Falsche Schwerter und Ketten können zum Kettenbruch und/oder zu Rückschlägen führen.
- **Befolgen Sie die Herstelleranweisungen zum Schärfen und Warten der Sägekette.** Das Verringern der Tiefenmesserhöhe kann zu stärkeren Rückschlägen führen.

Maßnahmen vor der Benutzung einer neuen Motorsäge

- Die Bedienungsanleitung aufmerksam durchlesen.
- Laden Sie die Batterie vollständig, bevor Sie diese zum ersten Mal verwenden. Anweisungen hierzu finden Sie im Abschnitt zum Laden der Batterie.
- Mit Kettenöl befüllen. Anweisungen hierzu finden Sie im Abschnitt zum Füllen mit Kettenöl.
- Montage und Einstellung der Schneidausrüstung kontrollieren. Siehe die Anweisungen unter der Überschrift Montage.
- Die Motorsäge nicht benutzen, bevor die Sägekette ausreichend Öl erhalten hat. Siehe die Anweisungen unter der Überschrift Schmierung der Schneidausrüstung.
- Eine längerfristige Beschallung mit Lärm kann zu bleibenden Gehörschäden führen. Daher stets einen zugelassenen Gehörschutz tragen.

ALLGEMEINE SICHERHEITSVORSCHRIFTEN



WARNUNG! Unter keinen Umständen darf die ursprüngliche Konstruktion des Gerätes ohne Genehmigung des Herstellers geändert werden. Es ist immer Originalzubehör zu verwenden. Unzulässige Änderungen und/oder unzulässiges Zubehör können zu schweren oder sogar tödlichen Verletzungen des Anwenders oder anderer Personen führen.



WARNUNG! Eine Motorsäge, die falsch oder nachlässig benutzt wird, ist ein gefährliches Gerät, das schwere und sogar tödliche Verletzungen verursachen kann. Es ist deshalb von größter Wichtigkeit, dass diese Bedienungsanweisung aufmerksam durchgelesen und verstanden wird.



WARNUNG! Das Einatmen des Kettenölnebels und des Staubs von Sägespänen über längere Zeit kann eine Gefahr für die Gesundheit darstellen.



WARNUNG! Diese Maschine erzeugt beim Betrieb ein elektromagnetisches Feld. Dieses Feld kann sich unter bestimmten Bedingungen auf die Funktionsweise aktiver oder passiver medizinischer Implantate auswirken. Um die Gefahr für schwere oder tödliche Verletzungen auszuschließen, sollten Personen mit einem medizinischen Implantat vor der Nutzung dieser Maschine ihren Arzt und den Hersteller des Implantats konsultieren.



WARNUNG! Niemals Kindern erlauben, das Gerät zu benutzen oder sich in seiner Nähe aufzuhalten. Da das Gerät leicht zu starten ist, könnten auch Kinder bei unzureichender Aufsicht in der Lage sein, das Gerät zu starten. Dies kann zu schweren Verletzungen führen. Daher stets die Batterie entfernen, wenn das Gerät unbeaufsichtigt ist.

Wichtig

WICHTIG!

Diese Motorsäge wurde für forsttechnische Anwendungen wie Fällen, Entasten und Sägen entwickelt.

Nur die Kombinationen von Führungsschiene und Sägekette verwenden, die wir im Kapitel Technische Daten empfehlen.

Niemals das Gerät verwenden, wenn Sie müde sind, Alkohol getrunken oder Medikamente eingenommen haben, die Ihre Sehkraft, Urteilsvermögen oder Körperkontrolle beeinträchtigen können.

Tragen Sie persönliche Schutzausrüstung. Siehe die Anweisungen unter der Überschrift "Persönliche Schutzausrüstung".

Das Gerät nicht so modifizieren, dass es nicht länger mit der Originalausführung übereinstimmt, und nicht benutzen, wenn es scheinbar von anderen modifiziert wurde.

Verwenden Sie keine defekte Maschine, Batterie oder Lade-Einrichtung. Die Wartungs-, Kontroll- und Serviceanweisungen in dieser Bedienungsanweisung sind sorgfältig zu befolgen. Gewisse Wartungs- und Servicemaßnahmen sind von geschulten, qualifizierten Fachleuten auszuführen. Siehe die Anweisungen unter der Überschrift **Wartung**.

Nur Zubehörteile verwenden, die in dieser Bedienungsanweisung empfohlen werden. Siehe die Anweisungen unter den Überschriften **Schneidausrüstung** und **Technische Daten**.

ACHTUNG! Stets eine Schutzbrille oder einen Gesichtsschutz tragen, um die von weggeschleuderten Gegenständen ausgehende Gefahr zu reduzieren. Eine Motorsäge kann Gegenstände wie Sägespäne, Holzstückchen usw. mit großer Kraft wegschleudern. Schwere Verletzungen, besonders an den Augen, können die Folge sein.



WARNUNG! Eine falsche Schneidausrüstung oder eine falsche Schienen/Kettenkombination erhöhen die Rückschlaggefahr! Nur die Kombinationen von Führungsschiene und Sägekette verwenden, die wir im Kapitel Technische Daten empfehlen, und die Feilanweisungen befolgen. Siehe die Anweisungen unter der Überschrift **Technische Daten**.

Stets mit gesundem Menschenverstand arbeiten!

Es ist unmöglich, hier alle denkbaren Situationen zu beschreiben, die beim Gebrauch der Motorsäge auftreten könnten. Stets vorsichtig vorgehen und mit gesundem

ALLGEMEINE SICHERHEITSVORSCHRIFTEN

Menschenverstand arbeiten. Vermeiden Sie Situationen, denen Sie sich nicht gewachsen fühlen. Wenn Sie sich nach dem Lesen dieser Anweisungen immer noch unsicher fühlen, wie Sie vorgehen sollen, bitten Sie einen Fachmann um Rat, bevor Sie fortfahren. Zögern Sie nicht, Ihren Händler oder uns anzusprechen, wenn Sie Fragen bezüglich dem Gebrauch der Motorsäge haben. Wir sind gerne für Sie da und helfen Ihnen beim optimalen und sicheren Einsatz Ihrer Motorsäge. Auch ein Kurs zum Thema Anwendung der Motorsäge kann hilfreich sein. Händler, Forstfachschulen oder Bibliotheken informieren Sie über verfügbares Weiterbildungsmaterial und das Kursangebot.

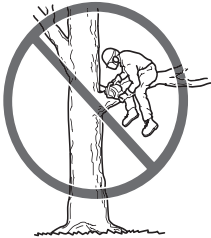

Wir arbeiten ständig an der Verbesserung von Konstruktion und Technik, um Ihre Sicherheit und die Effektivität des Geräts zu optimieren. Schauen Sie regelmäßig bei Ihrem Händler vorbei, so bleiben Sie über für Sie nützliche Neuerungen auf dem Laufenden.

Persönliche Schutzausrüstung



WARNUNG! Die Mehrzahl der Unfälle mit Motorsägen passiert, wenn die Sägekette den Anwender trifft. Bei der Benutzung des Gerätes muss die vorgeschriebene persönliche Schutzausrüstung angewendet werden. Die persönliche Schutzausrüstung beseitigt nicht die Unfallgefahr, begrenzt aber den Umfang der Verletzungen und Schäden. Bei der Wahl der Schutzausrüstung einen Fachhändler um Rat fragen.

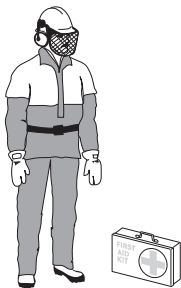

Benutzen Sie immer:

- Einen zugelassenen Schutzhelm

- Gehörschutz
- Schutzbrille oder Visier
- Handschuhe mit Schnittschutz
- Hosen mit Sägeschutz
- Stiefel mit Schnittschutz, Stahlkappe und rutschfester Sohle
- Ein Erste-Hilfe-Set soll immer griffbereit sein.
- Feuerlöscher und Spaten

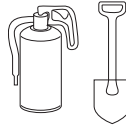

Die übrige Arbeitskleidung sollte dicht anliegen, ohne die Bewegungsfreiheit zu begrenzen.

WICHTIG! Am Schwert, an der Kette und an anderen Stellen können Funken entstehen. Halten Sie stets eine Feuerlöschschiene in Reichweite. Auf diese Weise tragen Sie zur Verhinderung von Waldbränden bei.

Sicherheitsausrüstung des Gerätes

Dieser Abschnitt beschreibt die Sicherheitskomponenten der Maschine und ihre Funktion. Kontrolle und Wartung werden unter der Überschrift Kontrolle, Wartung und Service der Sicherheitsausrüstung der Motorsäge erläutert. Die Position dieser Komponenten ist unter der Überschrift Was ist was? gelistet.

Die Lebensdauer der Maschine kann verkürzt werden und die Unfallgefahr kann steigen, wenn die Wartung der Maschine nicht ordnungsgemäß und Service und/oder Reparaturen nicht fachmännisch ausgeführt werden. Weitere Informationen erteilt Ihnen gerne die nächste Servicewerkstatt.



WARNUNG! Niemals ein Gerät mit defekter Sicherheitsausrüstung verwenden. Die Sicherheitsausrüstung muss überprüft und gewartet werden. Siehe die Anweisungen unter der Überschrift Kontrolle, Wartung und Service der Sicherheitsausrüstung der Motorsäge. Finden sich Mängel bei der Kontrolle des Geräts, ist eine Servicewerkstatt zur Reparatur aufzusuchen.

Tastatur

Sicherstellen, dass das Gerät wirklich ein- bzw. ausgeschaltet ist, wenn die Ein-/Aus-Taste (1) gedrückt und für mindestens 1 Sekunde gehalten wird. Die grüne LED (2) geht an bzw. aus.

ALLGEMEINE SICHERHEITSVORSCHRIFTEN

Die Warnanzeige (3) blinkt, wenn die Kettenbremse aktiviert ist oder wenn das Risiko einer Überlastung besteht. Der Überlastungsschutz deaktiviert die Maschine vorübergehend. Wird die Maschine wieder auf Normaltemperatur heruntergekühlt, ist sie wieder betriebsbereit. Ein dauerhaft leuchtendes Licht weist auf Wartungsbedarf hin.

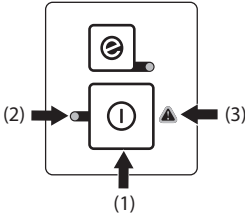

Ausschalt-Automatik

Die Maschine verfügt über eine automatische Abschaltfunktion, die die Maschine deaktiviert, wenn Sie nicht genutzt wird. Die Maschine wird nach einer Minute deaktiviert.

Kettenbremse mit Handschutz

Ihre Motorsäge ist mit einer Kettenbremse versehen, die die Sägekette beim Rückschlag stoppt. Eine Kettenbremse reduziert die Gefahr für Unfälle, doch es sind ausschließlich Sie als Bediener, der sie verhindern kann.



Vorsichtig arbeiten und dafür sorgen, dass der Rückschlagbereich der Führungsschiene nicht mit einem Gegenstand in Berührung kommt.

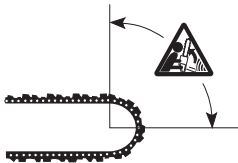

- Die Kettenbremse (A) wird entweder manuell (mit der linken Hand) oder mit der Trägheitsfunktion aktiviert.
- Die Kettenbremse wird betätigt, wenn der Handschutz (B) nach vorn geführt wird.

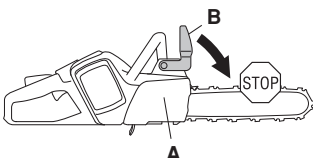

- Diese Bewegung aktiviert einen gefederten Mechanismus, der das Antriebsrad stoppt.
- Der Handschutz wurde nicht nur konstruiert, um die Kettenbremse zu betätigen. Er soll auch verhindern, dass die linke Hand von der Sägekette getroffen wird, wenn der Anwender die Kontrolle über den linken Handgriff verliert.

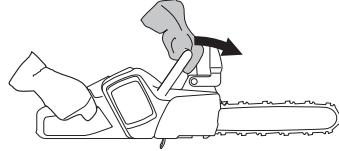

- Die Kettenbremse soll eingeschaltet sein, wenn die Motorsäge gestartet wird.

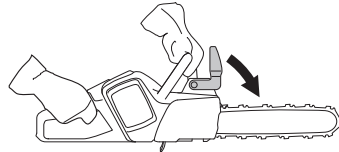

- Die Kettenbremse als Feststellbremse beim Starten sowie bei kürzeren Transporten verwenden, so wird verhindert, dass Bediener oder die Umgebung unfreiwillig in Kontakt mit der sich bewegenden Sägekette und womöglich zu Schaden kommen.

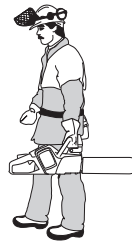

- Die Kettenbremse wird gelöst, wenn der Handschutz nach hinten zum vorderen Handgriff geführt wird.

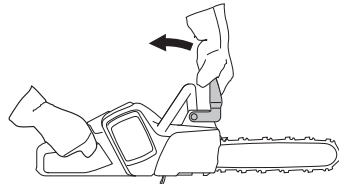

- Rückschläge können blitzschnell und mit großer Kraft auftreten. Die meisten Rückschläge sind von geringer Kraft und bewirken nicht immer ein Auslösen der Kettenbremse. Bei solchen Rückschlägen muss die

ALLGEMEINE SICHERHEITSVORSCHRIFTEN

Motorsäge mit festem Griff gehalten und darf nicht losgelassen werden.

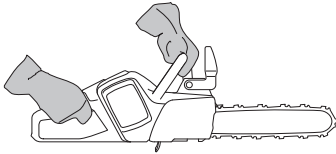

- Wie die Kettenbremse ausgelöst wird, ob manuell oder durch die Trägheitsfunktion, hängt davon ab, wie kräftig der Rückschlag ist und in welcher Stellung sich die Motorsäge im Verhältnis zu dem Gegenstand befindet, der mit dem Rückschlagbereich in Berührung kommt.

Bei heftigen Rückschlägen und wenn sich der Rückschlaggefahrsektor der Führungsschiene so weit wie möglich vom Bediener weg befindet, ist die Kettenbremse so konstruiert, dass sie über das Gegengewicht der Kettenbremse (Trägheit) in Rückschlagrichtung aktiviert wird.



- Bei weniger kräftigen Rückschlägen oder wenn sich der Rückschlagbereich in der Nähe des Anwenders befindet, wird die Kettenbremse mit der linken Hand manuell betätigt.

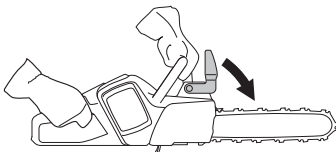

- In der Fallposition befindet sich die linke Hand in einer Position, die die manuelle Aktivierung der Kettenbremse unmöglich macht. Bei diesen Griffen, d. h. wenn die linke Hand so platziert ist, dass sie die Bewegung des Rückschlagschutzes nicht beeinflussen kann, lässt sich die Kettenbremse nur über die Trägheitsfunktion aktivieren.



Wird meine Hand die Kettenbremse beim Rückschlag stets aktivieren?

Nein. Es ist eine bestimmte Kraft erforderlich, um den Rückschlagschutz nach vorne zu führen. Wenn Ihre Hand den Rückschlagschutz nur leicht berührt oder darüber gleitet, kann es sein, dass die Kraft nicht ausreicht, um die Kettenbremse auszulösen. Auch bei der Arbeit ist der Griff der Motorsäge fest zu umfassen. Wenn Sie dies tun und ein Rückschlag auftritt, lassen Sie vielleicht nicht den vorderen Griff los und aktivieren nicht die Kettenbremse, oder die Kettenbremse wird erst aktiviert, wenn sich die Säge bereits ein Stück gedreht hat. In einer solchen Situation kann es vorkommen, dass die Kettenbremse es nicht schafft, die Kette anzuhalten, bevor sie Sie trifft.

Auch bestimmte Arbeitsstellungen können es unmöglich machen, dass Ihre Hand den Rückschlagschutz erreicht, um die Kettenbremse zu aktivieren, z. B. wenn die Säge in der Fällposition gehalten wird.

Wird die Trägheitsfunktion der Kettenbremse stets aktiviert, wenn ein Rückschlag eintrifft?

Nein. Zum einen muss Ihre Bremse funktionieren. Zum anderen muss der Rückschlag stark genug sein, um die Kettenbremse zu aktivieren. Eine zu empfindliche Kettenbremse würde ständig aktiviert werden, was sich störend auswirken würde.

Wird mich die Kettenbremse im Fall von Rückschlag stets vor Verletzungen schützen?

Nein. Zum einen muss Ihre Bremse funktionieren, damit die Schutzfunktion gewährt ist. Zum anderen muss sie wie oben beschrieben aktiviert werden, um die Sägekette beim Rückschlag zu stoppen. Und zum dritten kann die Kettenbremse aktiviert werden, doch wenn sich die Führungsschiene zu nahe bei Ihnen befindet, kann es passieren, dass die Bremse nicht mehr verlangsamen und die Kette stoppen kann, bevor die Motorsäge Sie trifft.

Nur Sie selbst und eine vorschriftsmäßige Arbeitstechnik können den Rückschlag und seine Risiken ausschalten.

Gashebelsperre

Die Gashebelsperre ist dazu bestimmt, ein versehentliches Auslösen des Gashebels zu verhindern. Wenn Sie die Gashebelsperre (A) drücken (z. B. wenn Sie den Griff erfassen), wird der Gashebel (B) freigegeben. Wird der Handgriff losgelassen, werden Gashebel und Gashebelsperre wieder in ihre Ausgangsstellung zurückgestellt.

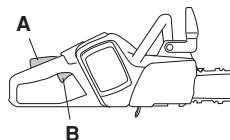

ALLGEMEINE SICHERHEITSVORSCHRIFTEN

Kettenfänger

Der Kettenfänger soll eine abgesprungene oder gerissene Kette auffangen. Eine solche Situation kann in den meisten Fällen durch eine korrekte Kettenspannung (siehe die Anweisungen unter der Überschrift Montage) und durch eine regelmäßige Wartung der Führungsschiene und Kette verhindert werden (siehe die Anweisungen unter der Überschrift Allgemeine Arbeitsvorschriften).

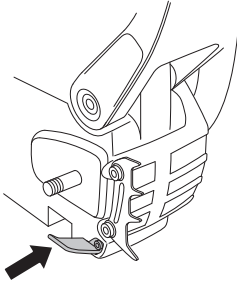

Rechtshandschutz

Der Rechtshandschutz soll die Hand nicht nur schützen, wenn die Kette abspringt oder reißt, sondern auch sicherstellen, dass Äste und Zweige nicht den Griff um den hinteren Handgriff beeinflussen.

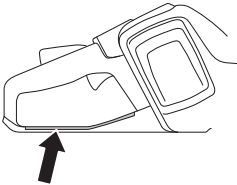

Vibrationen

Das Sägen in einer harten Holzart (meist Laubbäume) verursacht mehr Vibrationen als das Sägen in weichem Holz (meist Nadelbäume). Durch das Sägen mit einer falschen, ungeschärften oder falsch geschärften Schneidausrüstung werden die Vibrationen erhöht.

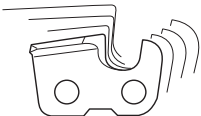

WARNUNG! Personen mit Blutkreislaufstörungen, die zu oft Vibrationen ausgesetzt werden, laufen Gefahr, Schäden an den Blutgefäßen oder am Nervensystem davonzutragen. Gehen Sie zum Arzt, wenn Sie an Ihrem Körper Symptome feststellen, die darauf hinweisen, dass Sie übermäßigen Vibrationen ausgesetzt waren. Beispiele für solche Symptome sind: Einschlafen von Körperteilen, Gefühlsverlust, Jucken, Stechen, Schmerzen, Verlust oder Beeinträchtigung der normalen Körperkraft, Veränderungen der Hautfarbe oder der Haut. Diese Symptome treten üblicherweise in Fingern, Händen und Handgelenken auf. Bei niedrigen Temperaturen können sich diese Symptome verstärken.

Batterie und Ladegerät

In diesem Abschnitt werden die Sicherheitsvorkehrungen für die Batterie und das Ladegerät erläutert.

Für Husqvarna-Produkte dürfen nur Originalbatterien von Husqvarna verwendet werden. Diese dürfen nur in einem Original-Ladegerät von Husqvarna aufgeladen werden. Die Batterien verfügen über eine Softwareverschlüsselung.

Sicherer Umgang mit den Batterien

Die wiederaufladbaren BLi-Batterien von Husqvarna dürfen nur zur Energieversorgung des dazugehörigen schnurlosen Husqvarna-Geräts verwendet werden. Um Verletzungen zu vermeiden, darf die Batterie nicht für die Energieversorgung anderer Geräte verwendet werden.

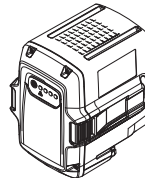

WARNUNG! Die Batterie muss vor direkter Sonneneinstrahlung, Hitze oder offenem Feuer geschützt werden. Die Batterie könnte explodieren, wenn sie in offenes Feuer geworfen wird. Es besteht Verbrennungs- bzw. Verätzungsgefahr.

ALLGEMEINE SICHERHEITSVORSCHRIFTEN



WARNUNG! Jeglicher Kontakt mit Batteriesäure sollte vermieden werden. Batteriesäure kann zu Hautreizungen und Verätzungen führen. Sollte Batteriesäure in die Augen gelangen, diese nicht reiben. Augen für die Dauer von 15 Minuten mit reichlich Wasser ausspülen. Suchen Sie einen Arzt auf. Bei Hautkontakt sind die betroffenen Hautstellen mit reichlich Wasser und Seife abzuwaschen.



WARNUNG! Die Batterie darf niemals mit Schlüsseln, Münzen, Schrauben oder anderen metallischen Gegenständen zusammengeschlossen werden, da dies zu einem Kurzschluss der Batterie führen kann. Keine Gegenstände in die Lüftungsöffnungen der Batterie einführen.

Nicht gebrauchte Batterien müssen von metallischen Gegenständen, wie Nägeln, Münzen und Schmuck, ferngehalten werden. Nicht versuchen, die Batterie zu zerlegen oder aufzubrechen.

- Die Batterie darf nur in Umgebungen mit Temperaturen zwischen -10 °C und 40 °C verwendet werden.
- Die Batterie keinen Mikrowellen oder hohen Drücken aussetzen.
- Die Batterie und das Ladegerät dürfen keinesfalls mit Wasser gereinigt werden. Siehe auch die Anweisungen unter der Überschrift *Wartung*.
- Die Batterie für Kinder unzugänglich aufbewahren.
- Die Batterie vor Regen und Feuchtigkeit schützen.

Sicherer Umgang mit dem Ladegerät

Die Husqvarna QC-Ladegeräte dürfen nur für das Laden von BLi-Ersatzbatterien von Husqvarna verwendet werden.

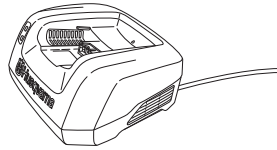

WARNUNG! Die Gefahr eines Stromschlags oder eines Kurzschlusses kann wie folgt minimiert werden:

Niemals Gegenstände in die Kühlschlitze des Ladegeräts einführen.

Das Ladegerät nicht zerlegen.

Die Anschlüsse des Ladegeräts niemals mit Metallgegenständen verbinden. Dies kann zu einem Kurzschluss im Ladegerät führen.

Zugelassene und intakte Steckdosen verwenden.

- Regelmäßig überprüfen, ob das Anschlusskabel des Ladegeräts intakt ist und keine Risse aufweist.
- Das Gerät niemals am Kabel tragen und niemals den Stecker am Kabel aus der Steckdose ziehen.
- Achten Sie darauf, dass Kabel und Verlängerungskabel nicht mit Wasser, Öl oder scharfen Kanten in Berührung kommen. Darauf achten, dass die Kabel nicht in Türen, Zäunen o. ä. eingeklemmt werden. Es besteht sonst die Gefahr, dass Gegenstände unter Strom gestellt werden.



WARNUNG! Das Ladegerät darf nicht in der Nähe ätzender oder entflammbarer Materialien verwendet werden. Das Ladegerät darf nicht abgedeckt werden. Bei Rauchentwicklung oder Feuer muss der Stecker des Ladegeräts sofort aus der Steckdose gezogen werden. Achten Sie auf die Feuergefahr!

Folgendes vermeiden:

- Verwendung eines fehlerhaften oder beschädigten Ladegeräts
Verwendung einer fehlerhaften, beschädigten oder verformten Batterie

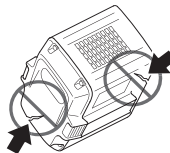

ALLGEMEINE SICHERHEITSVORSCHRIFTEN

Nicht aufladen:

- nicht wieder aufladbare Batterien im Ladegerät (diese dürfen auch nicht in der Maschine verwendet werden).
- Verwendung des Ladegeräts draußen.
- Verwendung der Batterie im Regen oder in feuchter Umgebung.
- Verwendung der Batterie bei direkter Sonneneinstrahlung,

Das Ladegerät darf nur verwendet werden, wenn die Umgebungstemperatur zwischen 5 und 40 °C liegt. Das Ladegerät nur in einer gut belüfteten, trockenen und staubfreien Umgebung verwenden.

Schneidausrüstung

Dieser Abschnitt beschreibt, wie man durch vorschriftsmäßige Wartung und Anwendung der richtigen Schneidausrüstung:

- Verringert die Rückschlagneigung des Gerätes.
- Reduziert die Gefahr des Abspringens oder Brechens der Sägekette.
- Erhält eine optimale Schnittleistung.
- Verlängert die Lebensdauer der Schneidausrüstung.
- Vermeidet die Steigerung der Vibrationspegel.

Grundregeln

- **Benutzen Sie nur von uns empfohlene Schneidausrüstungen!** Siehe die Anweisungen unter der Überschrift Technische Daten.



- **Sorgen Sie dafür, dass die Schneidezähne die richtige Länge haben und gut geschärft sind! Befolgen Sie unsere Anweisungen und benutzen Sie die empfohlene Feillehre.** Eine falsch geschärfte oder beschädigte Sägekette erhöht die Unfallgefahr.

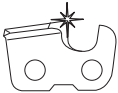

- **Korrekten Tiefenbegrenzerabstand beibehalten! Anweisungen befolgen und die empfohlene Tiefenbegrenzerlehre verwenden.** Ein zu großer Tiefenbegrenzerabstand erhöht die Rückschlaggefahr.



- **Halten Sie die Sägekette gespannt!** Wenn die Sägekette unzureichend gespannt ist, erhöht sich die

Gefahr, dass sie abspringt. Zudem werden Führungsschiene, Sägekette und Kettenantriebsrad stärker abgenutzt.



- **Sorgen Sie für eine gute Schmierung und Wartung der Schneidausrüstung!** Wenn die Sägekette unzureichend geschmiert wird, erhöht sich die Gefahr, dass sie reißt. Zudem werden Führungsschiene, Sägekette und Kettenantriebsrad stärker abgenutzt.



Rückschlag reduzierende Schneidausrüstung



WARNUNG! Eine falsche Schneidausrüstung oder eine falsche Schienen/Kettenkombination erhöhen die Rückschlaggefahr! Nur die Kombinationen von Führungsschiene und Sägekette verwenden, die wir im Kapitel Technische Daten empfehlen, und die Feilanweisungen befolgen. Siehe die Anweisungen unter der Überschrift Technische Daten.

Ein Rückschlag kann nur vermieden werden, wenn der Anwender dafür sorgt, dass der Rückschlagbereich der Schiene nicht mit einem Gegenstand in Berührung kommt.

Die Kraft eines Rückschlags kann reduziert werden, in dem eine Schneidausrüstung mit "eingebauter" Rückschlagreduzierung benutzt und die Sägekette richtig geschärft und gewartet wird.

Führungsschiene

Je kleiner der Radius des Umlenksterns, desto geringer die Rückschlagneigung.

Sägekette

Eine Sägekette besteht aus einer Anzahl von verschiedenen Kettingliedern, die in Standardausführung und mit Rückschlagreduzierung erhältlich sind.

WICHTIG! Keine Sägeketten können die Rückschlaggefahr ausschließen.



WARNUNG! Jeder Kontakt mit einer rotierenden Sägekette kann sehr schwere Verletzungen hervorrufen.

ALLGEMEINE SICHERHEITSVORSCHRIFTEN

Einige Ausdrücke, die Führungsschiene und Sägekette beschreiben

Um alle Sicherheitskomponenten der Schneidausrüstung zu erhalten, sind verschlissene und beschädigte Schienen/Kettenkombinationen durch eine von Husqvarna empfohlene Führungsschiene und Sägekette zu ersetzen. Siehe die Anweisungen unter der Überschrift Technische Daten für Informationen, welche Schienen/Kettenkombinationen wir empfehlen.

Führungsschiene

- Länge (Zoll/cm)



- Anzahl Zähne des Umlenksterns (T).

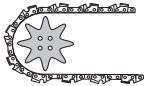

- Teilung der Sägekette (=pitch) (in Zoll). Der Umlenkstern der Führungsschiene und das Kettenantriebsrad der Motorsäge müssen dem Abstand zwischen den Treibgliedern angepasst sein.

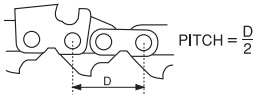

- Anzahl Treibglieder (St.). Jede Führungsschienenlänge hat je nach der Sägekettenteilung sowie der Anzahl Zähne des Umlenksterns eine bestimmte Anzahl Treibglieder.



- Nutbreite der Schiene (Zoll/mm). Die Breite der Führungsschienennut muss der Treibgliedbreite der Sägekette angepasst sein.

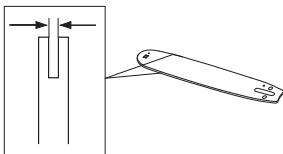

- Loch für Kettenöl und Loch für Kettenspannzapfen. Die Führungsschiene muss der Motorsägenkonstruktion angepasst sein.

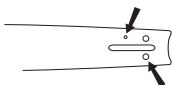

Sägekette

- Teilung der Sägekette (=pitch) (Zoll)

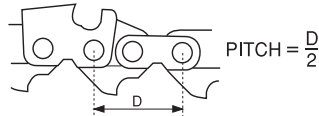

- Treibgliedbreite (mm/Zoll)

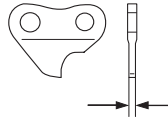

- Anzahl Treibglieder (St.)

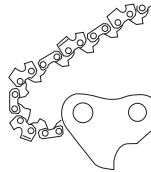

Sägekette schärfen und Tiefenbegrenzerabstand justieren

Allgemeines über das Schärfen von Schneidezähnen

- Niemals mit einer stumpfen Sägekette sägen. Die Sägekette ist stumpf, wenn die Schneidausrüstung durch das Holz gepresst werden muss und die Holzspäne sehr klein sind. Bei einer sehr stumpfen Sägekette sind überhaupt keine Holzspäne vorhanden. In diesem Fall entsteht nur Holzstaub.
- Eine gut geschärfte Sägekette frisst sich durch das Holz und erzeugt große, lange Holzspäne.

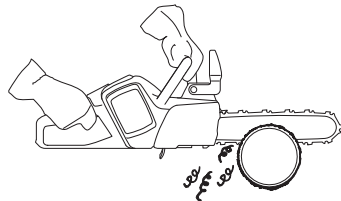

- Das sägende Element einer Sägekette, das Schneidglied, besteht aus einem Schneidezahn (A) und einer Tiefenbegrenznase (B). Der Höhenabstand zwischen den beiden entscheidet über die Schnitttiefe.

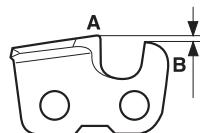

Beim Schärfen von Schneidezähnen sind vier Werte zu berücksichtigen.

ALLGEMEINE SICHERHEITSVORSCHRIFTEN

1 Schärftwinkel

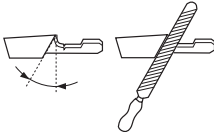

2 Brustwinkel

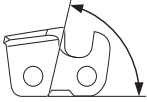

3 Schärflage

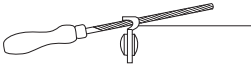

4 Durchmesser der Rundfeile

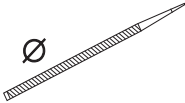

Ohne Hilfsmittel ist es äußerst schwierig, eine Sägekette korrekt zu schärfen. Daher empfehlen wir die Anwendung unserer Schärflahre. Sie stellt sicher, dass die Sägekette für optimale Rückschlagreduktion und Schnittleistung geschärft wird.

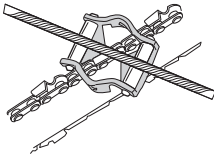

Siehe die Anweisungen unter der Überschrift Technische Daten bezüglich des Schärfens Ihrer Motorsägenkette.



WARNUNG! Das Nichtbefolgen der Schärfanweisungen erhöht die Rückschlagneigung der Sägekette erheblich!

Schärfen der Schneidezähne



Zum Schärfen der Schneidezähne ist eine Rundfeile und eine Schärflahre erforderlich. Siehe die Anweisungen unter der Überschrift Technische Daten bezüglich des Durchmessers der Rundfeile sowie einer Schärflahrenempfehlung für Ihre Motorsägenkette.

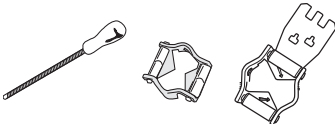

- Kontrollieren, ob die Sägekette gespannt ist. Bei unzureichender Spannung ist die Sägekette in seitlicher Richtung instabil, was das korrekte Schärfen erschwert.



- Immer von der Innenseite des Schneidezahns nach außen schärfen. Die Feile beim Zurücksetzen anheben. Zuerst alle Zähne der einen Seite schärfen, dann die Motorsäge drehen und die Zähne der anderen Seite schärfen.

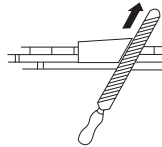

- So schärfen, dass alle Zähne gleich lang sind. Wenn die Schneidezähne bis auf 4 mm (5/32") Länge abgenutzt sind, ist die Sägekette unbrauchbar und muss weggeworfen werden.

min 4 mm (5/32")

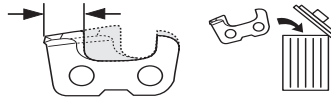

Allgemeines über die Justierung der Tiefenbegrenzung

- Beim Schärfen des Schneidezahns wird die Tiefenbegrenzung (= Schnitttiefe) verringert. Um die maximale Schneidleistung beizubehalten, muss die Tiefenbegrenznase auf die empfohlene Höhe gesenkt werden. Siehe die Anweisungen unter der Überschrift Technische Daten über die Justierung des Tiefenbegrenzerabstands an der Sägekette Ihrer Motorsäge.

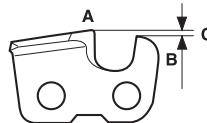

WARNUNG! Ein zu großer Tiefenbegrenzerabstand erhöht die Rückschlagneigung der Sägekette!

Justierung des Tiefenbegrenzerabstands



- Wenn die Justierung des Tiefenbegrenzerabstands vorgenommen wird, müssen die Schneidezähne neu geschärft sein. Wir empfehlen, den

ALLGEMEINE SICHERHEITSVORSCHRIFTEN

Tiefenbegrenzerabstand nach jeder dritten Sägekettenschärfung zu justieren. **ACHTUNG!** Diese Empfehlung setzt voraus, dass die Länge der Schneidezähne nicht unnormal verkürzt worden ist.

- Zur Justierung des Tiefenbegrenzerabstands sind eine Flachfeile und eine Tiefenbegrenzerlehre erforderlich. Wir empfehlen die Verwendung unserer Schärfllehre für den Tiefenbegrenzerabstand, um das korrekte Maß und den richtigen Winkel der Tiefenbegrenzernase zu erhalten.

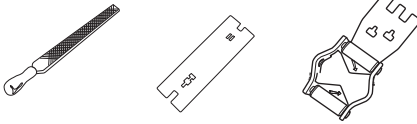

- Schärfllehre über die Sägekette legen. Informationen über die Verwendung der Schärfllehre sind auf der Verpackung angegeben. Mit der Flachfeile den überschüssigen Teil der Tiefenbegrenzernase abfeilen. Der Tiefenbegrenzerabstand ist korrekt, wenn beim Feilen über die Lehre kein Widerstand mehr zu spüren ist.

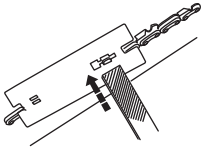

Spannen der Sägekette



WARNUNG! Eine unzureichend gespannte Sägekette kann abspringen und schwere oder sogar lebensgefährliche Verletzungen verursachen.



WARNUNG! Entfernen Sie stets die Batterie, bevor Sie Montage-, Wartungs- und/oder Kontrollarbeiten durchführen.

Je öfter man eine Sägekette benutzt, desto länger wird sie. Es ist wichtig, dass die Schneidausrüstung dieser Veränderung entsprechend justiert wird.

Die Kettenspannung ist regelmäßig beim Nachfüllen von Sägekettenöl zu kontrollieren. **HINWEIS!** Eine neue Sägekette muss eine gewisse Zeit eingefahren werden, in der die Sägekettenspannung öfter kontrolliert werden muss.

Allgemein gilt, dass man die Sägekette so straff wie möglich spannen soll, aber nur so straff, dass man sie noch leicht von Hand drehen kann.

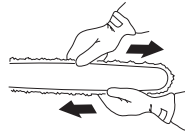

536 LiXP



- Lösen Sie die Schwertmutter, die die Abdeckung des Antriebsrads hält. Den Kombischlüssel benutzen.



- Die Führungsschienenspitze anheben und die Sägekette durch Drehen der Spannschraube mit Hilfe des Kombischlüssels spannen. Die Sägekette spannen, bis sie an der Unterseite der Führungsschiene nicht mehr durchhängt.

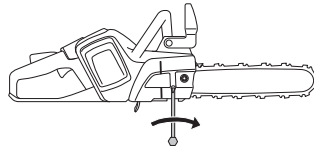

- Den Kombischlüssel verwenden und die Schienenmutter anziehen und dabei gleichzeitig die Schienenspitze hochhalten. Kontrollieren, ob die Sägekette leicht von Hand herumgezogen werden kann und an der Unterseite der Schiene nicht herunterhängt.

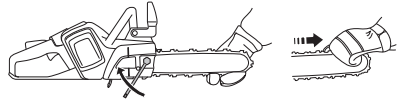

Die Spannschraube der Sägekette befindet sich bei unseren Motorsägenmodellen an verschiedenen Stellen. Das Kapitel Was ist was? gibt Aufschluss darüber, wo sich die Spannschraube an Ihrem Modell befindet.

ALLGEMEINE SICHERHEITSVORSCHRIFTEN

436 Li



- Den Knauf durch Herausklappen lösen, bis er aufsnappt.

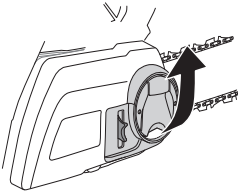

- Durch Drehen des Knaufs im Gegenuhrzeigersinn wird die Abdeckung des Antriebsrads gelöst.

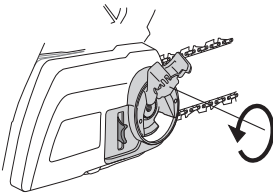

- Das Rad nach unten drehen (+), um die Spannung zu erhöhen, und nach oben (-), um die Spannung zu lockern.

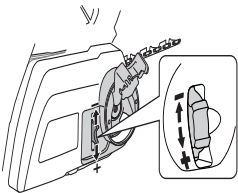

- Durch Drehen des Knaufs im Uhrzeigersinn wird die Schienenkupplung angezogen.

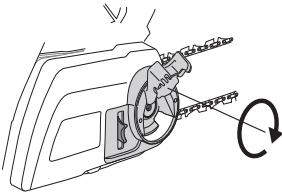

- Knauf wieder einklappen, um die Spannung zu sichern.

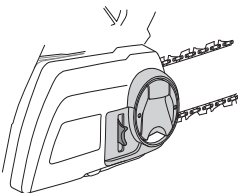

Schmierung der Schneidausrüstung



WARNUNG! Eine unzureichende Schmierung der Schneidausrüstung kann zu einem Bruch der Sägekette führen und schwere oder sogar lebensgefährliche Verletzungen verursachen.

Sägekettenöl

Sägekettenöl soll gut an der Sägekette haften und im warmen Sommer wie im kalten Winter gute Fließeigenschaften aufweisen.

Niemals Altöl verwenden! Es ist schädlich für Anwender, Gerät und Umwelt.

WICHTIG! Bei der Verwendung von pflanzlichem Sägekettenöl sind Führungsschienennut und Sägekette vor der längeren Aufbewahrung auszubauen und zu reinigen. Ansonsten besteht die Gefahr, dass das Sägekettenöl oxidiert, wodurch die Sägekette steif wird und der Umlenkstern der Führungsschiene schleift.

Nachfüllen von Sägekettenöl

- Alle unsere Motorsägenmodelle sind mit automatischer Kettenschmierung versehen. Bei einigen Modellen kann auch die Öldurchflussmenge eingestellt werden.

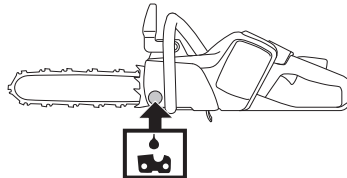

- Der Öltank der Sägekette ist auf mindestens drei Batterieladungen ausgelegt. Diese Sicherheitsfunktion setzt jedoch voraus, dass Sie das richtige Kettenöl verwenden (ist das Kettenöl zu dünn, hält es nicht so lange).
- Auf keinen Fall Altöl verwenden. Dadurch können Schäden an Ölpumpe, Schiene und Kette entstehen.
- Es ist wichtig, eine für die aktuelle Lufttemperatur geeignete Ölart (mit entsprechender Viskosität) zu verwenden.
- Bei Lufttemperaturen unter 0°C können gewisse Öle dickflüssig werden. Dies kann zu Überlastung der Ölpumpe führen und hat Schäden an den Pumpenteilen zur Folge.
- Informieren Sie sich bei Ihrer Servicewerkstatt über das geeignete Kettenschmieröl.

Kontrolle der Sägekettenschmierung

- Die Kettenschmierung ist bei jedem dritten Aufladen des Akkus zu kontrollieren. Siehe die Anweisungen unter der Überschrift Schmierung des Umlenksterns der Führungsschiene. Siehe die Anweisungen unter

ALLGEMEINE SICHERHEITSVORSCHRIFTEN

der Überschrift Schmierung des Umlenksterns der Führungsschiene.

Die Führungsschienenspitze im Abstand von etwa 20 cm (8 Zoll) auf einen festen, hellen Gegenstand richten. Nach 1 Minute Betrieb mit 3/4 Vollgas muss ein deutlicher Ölrand am hellen Gegenstand sichtbar sein.



Wenn die Sägeketten schmierung nicht funktioniert:

- Kontrollieren, ob der Sägekettenölkanal verstopft ist. Bei Bedarf reinigen.

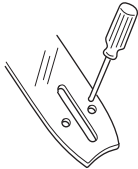

- Kontrollieren, ob die Nut der Führungsschiene sauber ist. Bei Bedarf reinigen.

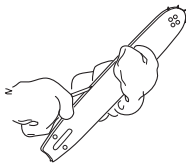

- Kontrollieren, ob der Umlenkstern der Führungsschiene sich leicht bewegen lässt und sein Schmierloch offen ist. Bei Bedarf reinigen und schmieren.



Wenn die Schmierung der Sägekette nach einem Durchgang der oben aufgeführten Kontrollen und Maßnahmen nicht funktioniert, muss die Servicewerkstatt aufgesucht werden.

Kettenantriebsrad



Das Antriebssystem verfügt über ein Antriebsritzel.

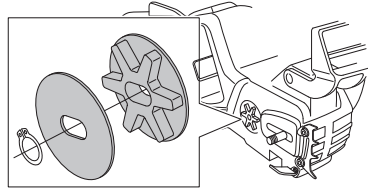

Regelmäßig den Verschleiß des Kettenantriebsrades kontrollieren. Austauschen, wenn das Rad unnormal verschlissen ist.

Verschleißkontrolle der Schneidausrüstung



Die Sägekette täglich im Hinblick auf Folgendes kontrollieren:

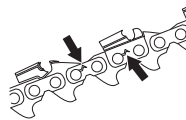

- Sichtbare Risse an Nieten und Gliedern.
- Steifigkeit der Sägekette.
- Unnormaler Verschleiß an Nieten und Gliedern.

Die Sägekette entsorgen, wenn sie einen der o. g. Punkte aufweist.

Wir empfehlen, eine neue Sägekette zu benutzen, um den Verschleiß der alten Kette beurteilen zu können.

Wenn die Schneidezähne nur noch eine Länge von 4 mm haben, ist die Sägekette verschlissen und muss weggeworfen werden.

Führungsschiene



Regelmäßig kontrollieren:

- Ob sich an den Außenseiten der Führungsschiennennut Grate gebildet haben. Bei Bedarf abfeilen.



ALLGEMEINE SICHERHEITSVORSCHRIFTEN

- Ob die Führungsschienennut unnormal verschlissen ist. Wenn ja, Führungsschiene auswechseln.



- Ob der Umlenkstern der Führungsschiene unnormal oder ungleichmäßig verschlissen ist. Wenn sich eine Vertiefung gebildet hat, wo der Radius des Umlenksterns an der Unterseite der Führungsschiene endet, war die Sägekette unzureichend gespannt.

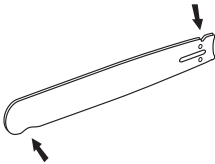

- Tägliches Wenden der Führungsschiene verlängert ihre Lebensdauer.



WARNUNG! Die Mehrzahl der Unfälle mit Motorsägen passiert, wenn die Sägekette den Anwender trifft.

Tragen Sie persönliche Schutzausrüstung. Siehe die Anweisungen unter der Überschrift "Persönliche Schutzausrüstung".

Meiden Sie alle Arbeitsaufgaben, für die Sie sich nicht ausreichend qualifiziert fühlen. Siehe die Anweisungen unter den Überschriften Persönliche Schutzausrüstung, Vorbeugende Maßnahmen gegen Rückschlag, Schneidausrüstung und Allgemeine Arbeitsvorschriften.

Vermeiden Sie Situationen, in denen Rückschlaggefahr besteht. Siehe die Anweisungen unter der Überschriften Sicherheitsausrüstung des Gerätes.

Benutzen Sie die empfohlene Schneidausrüstung und kontrollieren Sie deren Zustand. Siehe die Anweisungen unter den Überschriften Technische Daten und Allgemeine Sicherheitsvorschriften.

Kontrollieren Sie die Funktion der Sicherheitsausrüstung der Motorsäge. Siehe die Anweisungen unter den Überschriften Allgemeine Arbeitsvorschriften und Allgemeine Sicherheitsvorschriften.

Die Motorsäge beim Einsatz niemals nur mit einer Hand halten. Die Motorsäge lässt sich mit nur einer Hand nicht sicher bedienen. Die Griffe stets mit beiden Händen fest und sicher halten.

MONTAGE

Montage von Schiene und Kette



WARNUNG! Entfernen Sie stets die Batterie, bevor Sie Montage-, Wartungs- und/oder Kontrollarbeiten durchführen.



WARNUNG! Bei Arbeiten mit der Kette sind stets Schutzhandschuhe zu tragen.

536 LiXP

Kontrollieren, dass die Kettenbremse nicht in ausgelöster Position ist, indem der Handschutz der Kettenbremse gegen den vorderen Griff geführt wird.

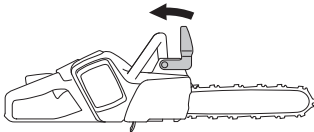

Lösen Sie die Schwertmutter, und bauen Sie die Abdeckung des Antriebsrads ab. Entfernen Sie den Transportschutz (A).

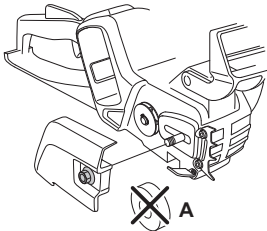

Die Schiene über den Schienenbolzen montieren. Die Schiene in der hintersten Position aufsetzen. Die Kette um das Kettenantriebsrad und in die Schienennut legen. Auf der Oberseite der Schiene beginnen.

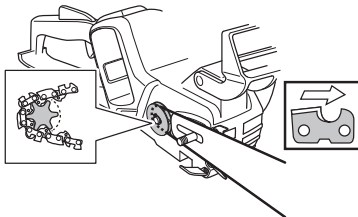

Darauf achten, dass die Schneiden der Sägezähne auf der Schienenoberseite nach vorn gerichtet sind.

Bringen Sie die Abdeckung des Antriebsrads wieder an, und platzieren Sie den Stift der Ketteneinstellung in der Aussparung des Schwerts. Stellen Sie sicher, dass die Treibglieder der Sägekette korrekt in das Antriebsrad

passen und dass die Sägekette in der Nut des Schwerts läuft. Ziehen Sie die Schwertmutter handfest an.

Die Kette durch Drehen der Kettenspannschraube im Uhrzeigersinn (einen Kombischlüssel verwenden) spannen. Die Kette soll gespannt werden, bis sie auf der Schienenunterseite nicht mehr durchhängt.

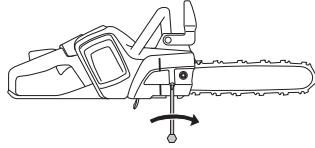

Die Kette ist korrekt gespannt, wenn sie an der Schienenunterseite nicht durchhängt und von Hand noch leicht herangezogen werden kann. Die Schienenmutter mit dem Kombischlüssel anziehen und dabei gleichzeitig die Schienenspitze hochhalten.



An einer neuen Kette muss die Kettenspannung oft kontrolliert werden, bis die Kette eingefahren ist. Die Kettenspannung regelmäßig prüfen. Mit einer richtig gespannten Kette wird eine gute Schnittleistung und eine lange Lebensdauer erzielt.

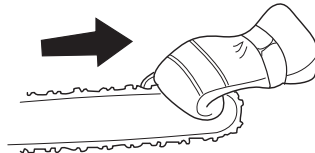

436 Li

- Kontrollieren, dass die Kettenbremse nicht in ausgelöster Position ist, indem der Handschutz der Kettenbremse gegen den vorderen Griff geführt wird.

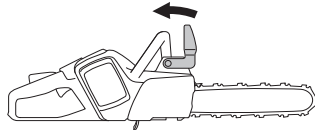

- Knauf und Kupplungsdeckel (Kettenbremse) entfernen. Transportring abnehmen. (A)

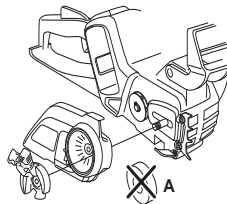

MONTAGE

- Die Schiene über den Schienenbolzen montieren. Die Schiene in der hintersten Position aufsetzen. Die Kette um das Kettenantriebsrad und in die Schienennut legen. Auf der Oberseite der Schiene beginnen.

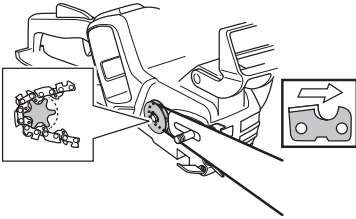

- Darauf achten, dass die Schneiden der Sägezähne auf der Schienenoberseite nach vorn gerichtet sind.

Bringen Sie die Kupplungsabdeckung an und setzen Sie den Kettenspannzapfen in das Loch in der Schiene ein. Überprüfen Sie, ob die Treibglieder der Kette auf das Kettenantriebsrad passen und die Kette richtig in der Schienennut liegt.

- Das Rad nach unten drehen (+), um die Kette zu spannen. Die Kette sollte so gespannt werden, dass sie von der Schienenunterseite nicht durchhängt.

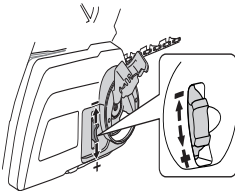

- Die Kette ist korrekt gespannt, wenn sie von der Schienenunterseite nicht durchhängt, aber noch problemlos von Hand gedreht werden kann. Die Schienenspitze nach oben halten und die Schienenkupplung durch Drehen des Knaufs im Uhrzeigersinn anziehen.

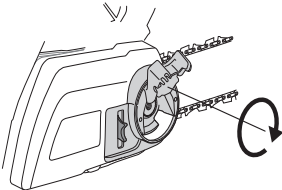

- An einer neuen Kette muss die Kettenspannung oft kontrolliert werden, bis die Kette eingefahren ist. Die Kettenspannung regelmäßig prüfen. Mit einer richtig gespannten Kette wird eine gute Schnittleistung und eine lange Lebensdauer erzielt.

Montage der Rindenstütze

Zur Montage einer Rindenstütze wenden Sie sich bitte an Ihre Servicewerkstatt.

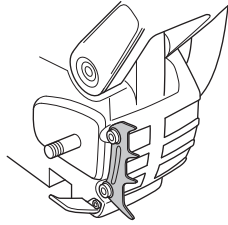

HANDHABUNG DER BATTERIE

Batteriestatus

Auf der Anzeige werden der Ladezustand und eventuelle Störungen der Batterie angezeigt. Die Batteriekapazität wird nach dem Ausschalten des Geräts bzw. nach Drücken der Batterieanzeigetaste für 5 Sekunden angezeigt. Das Warnsymbol auf der Batterie leuchtet auf, wenn eine Störung vorliegt. Siehe Fehlercodes.

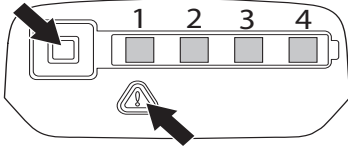

LED-Leuchten	Batteriestatus
Alle LEDs leuchten	Volle Ladung (75-100 %).
LED 1, LED 2 und LED 3 leuchten	Die Batterie ist zu 50-75 % geladen.
LED 1 und LED 2 leuchten	Die Batterie ist zu 25-50 % geladen.
LED 1 leuchtet	Die Batterie ist zu 0-25 % geladen.
LED 1 blinkt	Die Batterie ist leer. Laden Sie die Batterie.

Batterieladegerät



WARNUNG! Stromschlag- und Kurzschlussgefahr. Zugelassene und intakte Steckdosen verwenden. Sicherstellen, dass das Kabel nicht beschädigt ist. Das Kabel muss ausgetauscht werden, wenn es beschädigt erscheint.

Anschließen des Ladegeräts

- Das Ladegerät an eine Quelle mit der auf dem Typenschild angegebenen Spannung und Frequenz anschließen. Den Stecker an die Steckdose anschließen. Die LED am Ladegerät blinkt einmal grün.

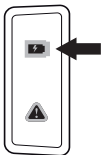

- Die Batterie kann nicht aufgeladen werden, wenn die Batterietemperatur über 50 °C liegt. In diesem Fall wird die Batterie durch das Ladegerät aktiv abgekühlt.

Anschließen der Batterie an das Ladegerät

Regelmäßig prüfen, ob Batterie und Ladegerät unbeschädigt sind. Siehe auch die Anweisungen unter der Überschrift **Wartung**.

Vor der ersten Verwendung muss die Batterie aufgeladen werden. Die Batterie ist bei Auslieferung nur zu 30% aufgeladen.

- Die Batterie in das Ladegerät einlegen. Sicherstellen, dass die Batterie mit dem Ladegerät verbunden ist.

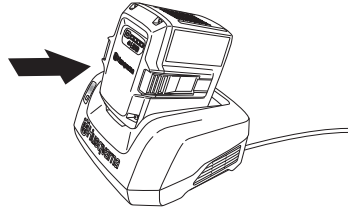

- Die grüne Ladeleuchte leuchtet auf, wenn die Batterie mit dem Ladegerät verbunden ist.

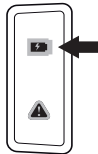

- Wenn alle LEDs leuchten, ist die Batterie vollständig aufgeladen.

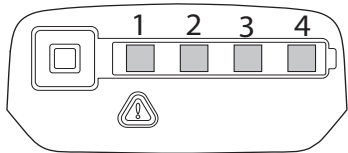

- Den Stecker ziehen. Niemals am Stromkabel ziehen, um es aus der Steckdose zu entfernen.
- Die Batterie aus dem Ladegerät entnehmen.

Ladezustand

Lithium-Ionen-Batterien können unabhängig vom Ladezustand geladen werden. Der Ladevorgang kann bei jedem Ladezustand der Batterie begonnen oder unterbrochen werden. Eine voll geladene Batterie behält ihre Ladung auch dann, wenn die Batterie im Ladegerät belassen wird. Entnehmen Sie voll geladene Batterien dennoch aus dem Ladegerät.

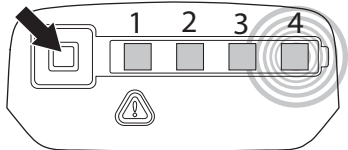

HANDHABUNG DER BATTERIE

LED-Anzeige	Ladezustand
LED 1 blinkt	Die Batterie ist zu 0-25 % geladen.
LED 1 leuchtet, LED 2 blinkt	Die Batterie ist zu 25-50 % geladen.
LED 1 und LED 2 leuchten, LED 3 blinkt	Die Batterie ist zu 50-75 % geladen.
LED 1, LED 2 und LED 3 leuchten, LED 4 blinkt	Die Batterie ist zu 75-100 % geladen.
LED 1, LED 2, LED 3 und LED 4 leuchten	Wenn alle LEDs leuchten, ist die Batterie voll geladen.

Transport und Aufbewahrung

- Die enthaltenen Lithium-Ionen-Batterien unterliegen den gesetzlichen Bestimmungen zu gefährlichen Gütern.
- Für gewerbliche Transporte z. B. durch Dritte oder Spediteure, müssen besondere Anforderungen bei Verpackung und Kennzeichnung eingehalten werden.
- Für die Vorbereitung zum Versand des Produkts muss ein Sachverständiger für gefährliche Materialien hinzugezogen werden. Bitte beachten Sie auch eventuell genauere, nationale Vorschriften.
- Sichern oder kleben Sie offene Kontakte fest und verpacken Sie die Batterie so, dass sie nicht in der Verpackung herum rutschen kann.
- Für die Lagerung oder den Transport die Batterie entnehmen.
- Die Batterie und das Ladegerät an einem trockenen sowie feuchtigkeits- und frostfreien Ort lagern.
- Batterie nicht in Räumen lagern, in denen es zu elektrostatischen Entladungen kommen kann. Batterie niemals in einer Metallkiste lagern.
- Die Batterie und das Ladegerät an einem Ort mit einer Temperatur zwischen 5 und 45 °C lagern und nicht direkter Sonneneinstrahlung aussetzen.
- Die Batterie stets an einem geschlossenen und trockenen Ort aufbewahren.
- Batterie und Ladegerät müssen getrennt voneinander aufbewahrt werden. Bewahren Sie das Gerät für Kinder und Unbefugte unzugänglich in einem abschließbaren Raum auf.
- Vor der Langzeitaufbewahrung sicherstellen, dass die Maschine gründlich gesäubert und komplett gewartet wurde.
- Bei Transport oder Aufbewahrung des Geräts muss der Transportschutz für die Schneidausrüstung immer montiert sein, um einen versehentlichen Kontakt mit der scharfen Kette zu vermeiden. Auch eine sich nicht bewegende Kette kann schwere Verletzungen beim Bediener oder anderen Personen in der Nähe verursachen.
- Sichern Sie die Maschine während des Transports.

Entsorgung von Batterie, Ladegerät und Maschine

Das Symbol auf dem Produkt oder der Verpackung gibt an, dass dieses Produkt nicht im Hausmüll entsorgt werden darf. Zur Entsorgung ist es stattdessen an eine entsprechende Recyclinganlage für elektrische und elektronische Geräte zu übergeben.

Durch eine korrekte Entsorgung dieses Produkts tragen Sie dazu bei, mögliche negative Auswirkungen auf Ihre Umwelt und Mitmenschen zu verhindern. Durch eine unsachgemäße Entsorgung dieses Produkts können Schäden entstehen. Ausführliche Recyclinginformationen zu diesem Produkt erhalten Sie von Ihrer Kommune, Entsorgungsunternehmen für Hausmüll oder dem Geschäft, in dem Sie das Produkt erworben haben.

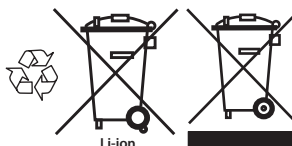

Li-ion

STARTEN UND STOPPEN

Starten und stoppen



WARNUNG! Vor dem Start ist Folgendes zu beachten:

Starten Sie die Motorsäge nur dann, wenn Schwert, Kette und sämtliche Abdeckungen montiert sind. Andernfalls kann sich das Antriebsrad lösen und Verletzungen verursachen.

Sorgen Sie dafür, dass Sie fest und sicher stehen, und dass die Kette nicht mit einem Gegenstand in Berührung kommen kann.

Sorgen Sie dafür, dass sich im Arbeitsbereich keine Unbefugten aufhalten.

- Prüfen Sie vor dem Einsetzen der Batterie in die Maschine stets, ob der Gashebel korrekt aktiviert wird und nach dem Loslassen wieder in die Stellung „Aus“ zurückkehrt. Damit der Gashebel nicht versehentlich gezogen wird, steht eine Gashebelsperre zur Verfügung.

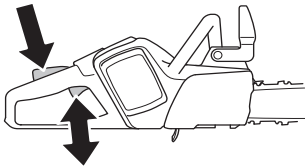

- Die Motorsäge niemals starten, ohne dass Schiene, Sägekette und sämtliche Abdeckungen korrekt montiert sind. Siehe die Anweisungen unter der Überschrift Montage.

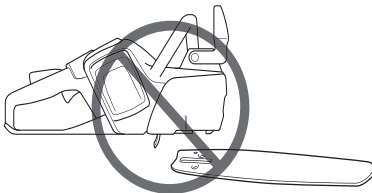

- Bei der Arbeit auf die Umgebung achten und sicherstellen, dass weder Menschen noch Tiere mit der Schneidausrüstung in Berührung kommen können.



- Die Motorsäge stets mit beiden Händen halten. Mit der rechten Hand den hinteren Griff und mit der linken den vorderen Griff umfassen. **Alle Benutzer, ob Links- oder Rechtshänder, müssen die Handgriffe so greifen.** Fest umfassen, sodass Daumen und Finger den Handgriff umschließen.

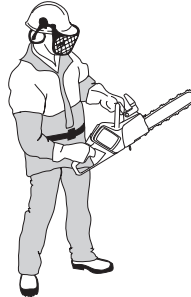

Starten

- Batterie in das Gerät einsetzen. Die Batterie sollte leicht in den Batteriehalter des Geräts hineingleiten. Sollte die Batterie nicht leicht hineingleiten können, ist sie nicht richtig eingesetzt.

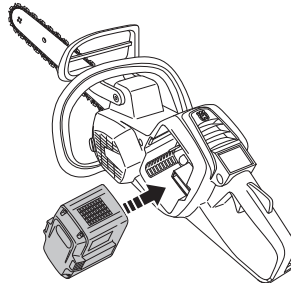

- Drücken Sie auf den unteren Teil der Batterie. Sie werden ein Klicken hören, wenn die Batterie einrastet.

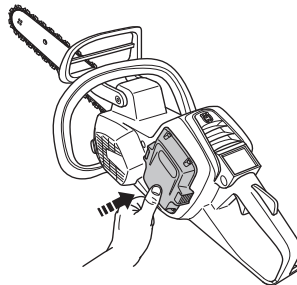

STARTEN UND STOPPEN

- Ein-/Aus-Taste (1) drücken und solange gedrückt halten, bis die grüne LED aufleuchtet.

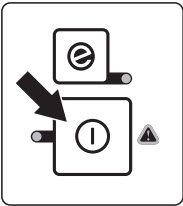

Stoppen

Die Maschine wird durch Drücken der Taste Start/Stop auf der Tastatur deaktiviert (die grüne LED erlischt).

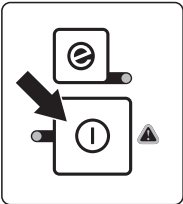

Hinweis! Um das unbeabsichtigte Starten zu vermeiden, muss die Batterie stets entfernt werden, wenn die Maschine nicht verwendet oder überwacht wird. Zum Entfernen der Batterie muss diese bei gedrückter Freigabetaste an der Batterie herausgezogen werden.

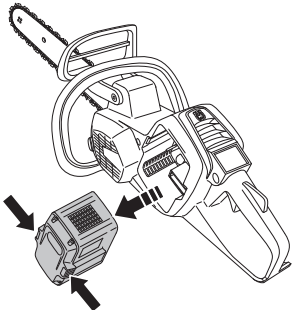

Vor jeder Anwendung:

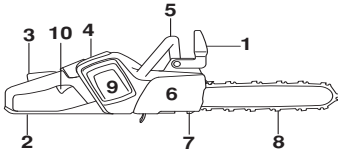

- 1 Kontrollieren, ob die Kettenbremse ordnungsgemäß funktioniert und unbeschädigt ist.
- 2 Kontrollieren, ob der hintere Rechtshandschutz unbeschädigt ist.
- 3 Kontrollieren, ob Gashebel sperre ordnungsgemäß funktioniert und unbeschädigt ist.
- 4 Kontrollieren, ob die Tastatur ordnungsgemäß funktioniert und unbeschädigt ist.
- 5 Kontrollieren, ob sämtliche Handgriffe frei von Öl sind.
- 6 Kontrollieren, ob sämtliche Teile der Motorsäge vorhanden, fest angezogen und unbeschädigt sind.
- 7 Kontrollieren, ob der Kettenfänger an seinem Platz sitzt und unbeschädigt ist.
- 8 Kettenspannung überprüfen.
- 9 Prüfen Sie, ob der Akku voll geladen ist und fest in der Kettensäge angebracht ist.
- 10 Prüfen Sie, ob die Kettensäge stoppt, wenn der Gashebel losgelassen wird.

SavE

Die Maschine ist mit einer Energiesparfunktion (savE) ausgestattet. Diese Funktion wird durch Drücken der Taste savE auf der Tastatur aktiviert. Bei aktivierter savE-Funktion wird die Laufzeit der Maschine verlängert, da die Kettengeschwindigkeit verringert wird.

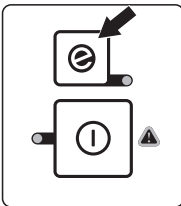

Hinweis! Bei Verwendung der SavE-Funktion wird nur die Kettengeschwindigkeit, nicht aber die Schnittleistung der Maschine verringert.

Allgemeine Arbeitsvorschriften

WICHTIG!

Dieser Abschnitt behandelt die grundlegenden Sicherheitsvorschriften bei der Arbeit mit einer Motorsäge. Diese Information kann natürlich in keiner Weise die Ausbildung und langjährige Erfahrung eines Fachmanns ersetzen. Wenn Sie in eine Situation geraten, in der Sie unsicher sind, sollten Sie einen Fachmann um Rat fragen. Wenden Sie sich an Ihren Fachhändler, Ihre Servicewerkstatt oder einen erfahrenen Motorsägenführer. Vermeiden Sie jede Arbeit, für die Sie nicht ausreichend qualifiziert sind!

Vor der Benutzung der Motorsäge müssen Sie wissen, was ein Rückschlag ist, und wie er vermieden werden kann. Siehe die Anweisungen unter der Überschrift Vorbeugende Maßnahmen gegen Rückschlag.

Vor der Benutzung der Motorsäge müssen Sie den Unterschied verstehen zwischen dem Sägen mit der Unterseite bzw. Oberseite der Führungsschiene. Siehe die Anweisungen unter den Überschriften Vorbeugende Maßnahmen gegen Rückschlag und Sicherheitsausrüstung des Geräts.

Tragen Sie persönliche Schutzausrüstung. Siehe die Anweisungen unter der Überschrift "Persönliche Schutzausrüstung".

Grundlegende Sicherheitsvorschriften

- 1 Behalten Sie die Umgebung im Auge:
 - Um sicherzustellen, dass weder Menschen noch Tiere oder anderes Ihre Kontrolle über das Gerät beeinflussen können.
 - Um zu verhindern, dass Menschen oder Tiere mit der Sägekette in Berührung kommen oder von einem fallenden Baum verletzt werden.

ACHTUNG! Befolgen Sie die oben genannten Punkte, aber benutzen Sie nie eine Motorsäge, ohne die Möglichkeit zu haben, bei einem eventuellen Unfall Hilfe herbeizurufen.

- 2 Vermeiden Sie es, das Gerät bei schlechtem Wetter zu benutzen. Z.B. bei dichtem Nebel, starkem Regen oder Wind, großer Kälte usw. Bei schlechtem Wetter ist das Arbeiten nicht nur ermüdend, es können außerdem gefährliche Arbeitsbedingungen entstehen, z.B. glatter Boden, unberechenbare Fällrichtung des Baumes usw.
- 3 Beim Absägen von kleinen Ästen ist Vorsicht geboten, und das Sägen in Büschen ist zu vermeiden (= viele Äste gleichzeitig). Kleine Äste können nach dem Absägen in der Sägekette hängenbleiben, gegen den Anwender geschleudert werden und schwere Verletzungen verursachen.
- 4 Sicherstellen, dass Sie sicher gehen und stehen können. Achten Sie auf evtl. Hindernisse (Wurzeln, Steine, Äste, Löcher, Gräben usw.), wenn Sie unvermittelt Ihren Standort wechseln. Beim Arbeiten auf abschüssigem Boden immer sehr vorsichtig sein.

- 5 Beim Sägen von Bäumen, die unter Spannung stehen, äußerst vorsichtig sein. Ein unter Spannung stehender Baum kann sowohl vor als auch nach dem Durchsägen in seine normale Stellung zurückschnellen. Wenn Sie an der falschen Stelle stehen oder den Sägeschnitt falsch setzen, könnte der Baum Sie oder das Gerät so treffen, dass Sie die Kontrolle verlieren. Beide Fälle können schwere Verletzungen zur Folge haben.



- 6 Bevor Sie Ihre Motorsäge transportieren, müssen Sie diese ausschalten und die Sägekette mithilfe der Kettenbremse arretieren. Die Motorsäge mit Schwert und Sägekette nach hinten gerichtet tragen. Bei längeren Wegen und Transporten muss ein Schwertschutz verwendet werden.
- 7 Beim Abstellen der Motorsäge auf den Boden die Sägekette mit der Kettenbremse sichern und das Gerät immer im Auge behalten. Wenn Sie die Arbeit unterbrechen, deaktivieren Sie die Maschine, und entfernen Sie die Batterie.



WARNUNG! Gelegentlich werden Späne im Antriebssystem eingeklemmt, sodass die Sägekette blockiert. Vor dem Reinigen müssen Sie stets die Maschine ausschalten und die Batterie entnehmen.

Grundregeln

- 1 Wenn man verstanden hat, was ein Rückschlag ist und wie er entsteht, kann man das Überraschungsmoment verringern oder beseitigen. Eine Überraschung erhöht die Unfallgefahr. Die meisten Rückschläge sind schwach, einige können jedoch blitzschnell und sehr kraftvoll auftreten.
- 2 Die Motorsäge immer in einem festen Griff halten, mit der rechten Hand am hinteren Handgriff und der linken Hand am vorderen Handgriff. Daumen und Finger sollen die Handgriffe fest umschließen. Alle Anwender, ob Links- oder Rechtshänder, sollen die Handgriffe so greifen. Durch diesen Griff kann man die Rückschlagkraft am besten verringern und gleichzeitig die Kontrolle über die Motorsäge behalten. **Die Handgriffe nicht loslassen!**

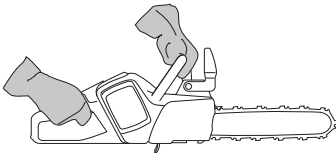

- 3 Die meisten Rückschlagunfälle ereignen sich beim Entasten. Der Anwender hat dafür zu sorgen, dass er fest und sicher steht und keine Gegenstände am Boden liegen, über die er stolpern könnte, so dass er sein Gleichgewicht verliert.

Durch Unachtsamkeit kann der Rückschlagbereich der Führungsschiene einen Ast, einen nahen Baum oder einen anderen Gegenstand berühren und einen Rückschlag auslösen.

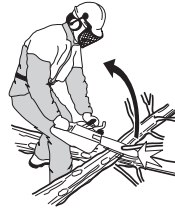

Das Werkstück stets beobachten. Sind die gesägten Abschnitte klein und leicht, können sie sich in der Sägekette verfangen und gegen den Bediener geschleudert werden. Auch wenn dies allein nicht immer gefährlich sein muss, können Sie überrascht werden und die Kontrolle über die Säge verlieren. Niemals gestapelte Stämme oder Äste sägen, sondern sie erst auseinander ziehen. Jeweils nur einen Stamm oder einen Abschnitt sägen. Die abgesägten Abschnitte entfernen, um die Sicherheit des Arbeitsbereichs zu bewahren.



- 4 **Die Motorsäge darf niemals über Schulterhöhe benutzt werden, und es ist zu vermeiden, mit der Schienenspitze zu sägen. Die Motorsäge niemals mit nur einer Hand halten und benutzen.**



- 5 Um Ihre Motorsäge voll unter Kontrolle zu haben, müssen Sie fest und sicher stehen. Arbeiten Sie niemals auf einer Leiter stehend, oben auf einem Baum oder in anderen Positionen, in denen Sie

ARBEITSTECHNIK

keinen festen Grund unter den Füßen haben, auf dem Sie sicher stehen.



- 6 Immer mit hoher Kettengeschwindigkeit sägen, d.h. mit Vollgas.
- 7 Beim Sägen mit der Oberseite der Führungsschiene besonders vorsichtig sein, d.h. wenn von der Unterseite des Objekts gesägt wird. Diese Technik wird als Sägen mit schiebender Kette bezeichnet. Die Sägekette schiebt dabei die Motorsäge nach hinten zum Anwender. Bei klemmender Sägekette kann die Motorsäge zurück zum Bediener geschleudert werden.

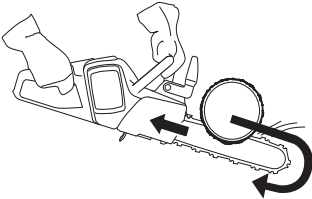

- 8 Wenn der Anwender die nach hinten schiebende Kraft der Motorsäge nicht durch seine Körperkraft ausgleicht, besteht die Gefahr, dass die Motorsäge sich so weit nach hinten schiebt, dass nur noch der Rückschlagbereich Kontakt mit dem Baumstamm hat und ein Rückschlag ausgelöst wird.

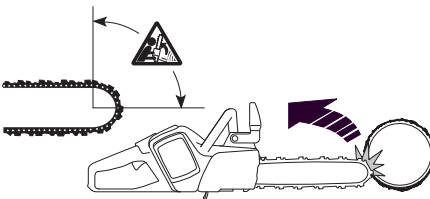

Das Sägen mit der Unterseite der Führungsschiene, d.h. von der Oberseite des Baumstammes nach unten, wird als Sägen mit ziehender Kette bezeichnet. Die Motorsäge wird zum Baumstamm hingezogen und die Vorderkante des Motorsägenkörpers fungiert als natürliche Stütze am Stamm. Beim Sägen mit ziehender Kette hat der Anwender eine bessere

Kontrolle über die Motorsäge und über den Rückschlagbereich der Führungsschiene.

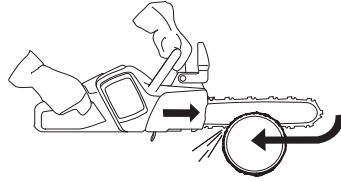

- 9 Die Anweisungen zum Schärfen und Warten der Führungsschiene und Sägekette sind zu befolgen. Beim Auswechseln der Führungsschiene und Sägekette sind nur von uns empfohlene Kombinationen zu verwenden. Siehe die Anweisungen unter den Überschriften Schneidausrüstung und Technische Daten.

Grundlegende Sägetechnik



WARNUNG! Die Motorsäge beim Einsatz niemals nur mit einer Hand halten. Die Motorsäge lässt sich mit nur einer Hand nicht sicher bedienen. Die Griffe stets mit beiden Händen fest und sicher halten.

Allgemeines

- Immer mit Vollgas sägen!
- Nach jedem Sägeschnitt den Gashebel loslassen (wenn der Motor längere Zeit mit der Höchstleistung läuft, ohne belastet zu werden, d.h., wenn der Motor nicht den beim Sägen durch die Sägekette erzeugten Widerstand verspürt, können schwere Motorschäden die Folge sein).
- Von der Oberseite sägen = Mit "ziehender" Kette sägen.
- Von der Unterseite sägen = Mit "schiebender" Kette sägen.

Beim Sägen mit "schiebender" Kette besteht erhöhte Rückschlaggefahr. Siehe die Anweisungen unter der Überschrift Vorbeugende Maßnahmen gegen Rückschlag.

Bezeichnungen

Entasten = Absägen von Ästen von einem gefällten Baum.

Brechen = Wenn z.B. der Baumstamm bricht, der abgelängt werden soll, bevor der Sägeschnitt vollendet ist.

ARBEITSTECHNIK

Vor jeder Ablängung sind fünf wichtige Faktoren zu berücksichtigen.

- 1 Die Schneidausrüstung darf nicht im Sägeschnitt festgeklemmt werden.



- 2 Der Baumstamm darf nicht abbrechen.



- 3 Die Sägekette darf während des Durchsägens und danach weder den Erdboden noch einen anderen Gegenstand berühren.

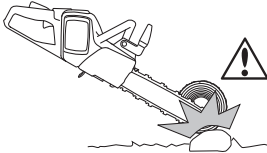

- 4 Besteht Rückschlaggefahr?

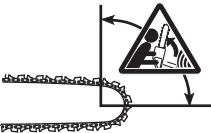

- 5 Haben die Geländestruktur und die Beschaffenheit der Umgebung einen Einfluß darauf, wie sicher Sie gehen und stehen können?

Ob die Sägekette festklemmt oder der Baumstamm bricht, ist von zwei Faktoren abhängig: Wie der Baumstamm vor und nach dem Ablängen gestützt wird und ob er unter Spannung steht.

Das Festklemmen und Brechen kann in den meisten Fällen vermieden werden, indem man in zwei Arbeitsgängen abgelängt wird, d.h. von der Oberseite und von der Unterseite. Es gilt ganz einfach die "Neigung" des Baumstammes zu eliminieren, die Sägekette festzuklemmen oder zu brechen.



WARNUNG! Wenn sich die Sägekette im Schnitt verklemmt: Deaktivieren Sie die Maschine! Versuchen Sie nicht, die Maschine herauszuziehen. In diesem Fall können Sie durch die Sägekette verletzt werden, wenn die Maschine plötzlich freikommt. Verwenden Sie einen Hebel, um den Schnitt zu öffnen und die Maschine freizubekommen.

Die nachfolgenden Punkte sind eine theoretische Durchsicht der häufigsten Situationen, in die ein Motorsägenführer geraten kann.

Ablängen



WARNUNG! Niemals versuchen, gestapelte oder dicht beieinander liegende Stämme zu sägen. Solches Vorgehen steigert die Rückschlaggefahr und somit das Risiko einer schweren oder lebensgefährlichen Verletzung erheblich.

Bei einem Stapel mit Stämmen ist jeder zu sägende Stamm vom Stapel wegzubewegen, auf einen Sägebock o. Ä. zu legen und einzeln zu sägen.

Die gesägten Abschnitte aus dem Arbeitsbereich entfernen. Wenn sie im Arbeitsbereich liegen bleiben, erhöhen sie sowohl das Risiko für einen versehentlichen Rückschlag als auch die Stolpergefahr beim Arbeiten.

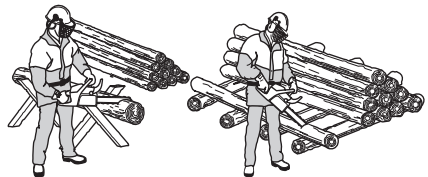

Der Stamm liegt auf dem Erdboden. Es besteht keine Gefahr, dass die Sägekette festklemmt oder der Baumstamm bricht. Es besteht jedoch die Gefahr, dass die Sägekette nach dem Durchsägen den Erdboden berührt.



Von oben durch den ganzen Stamm sägen. Am Ende des Sägeschnittes ist Vorsicht geboten, um zu verhindern, dass die Sägekette den Erdboden berührt. Mit Vollgas weiterarbeiten, aber vorsichtig sein.

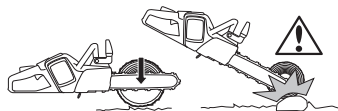

ARBEITSTECHNIK

Wenn die Möglichkeit vorhanden ist (= kann der Stamm gedreht werden?), sollte der Stamm zu 2/3 durchgesägt werden.

Den Stamm dann drehen, um das restliche Drittel des Stammes von oben durchzusägen.

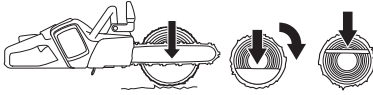

Der Stamm wird an einem Ende gestützt. Es besteht große Gefahr, dass er bricht.



Zuerst von unten sägen (etwa 1/3 des Stammdurchmessers).

Das Durchsägen von oben beenden, bis die Sägeschnitte aufeinander treffen.

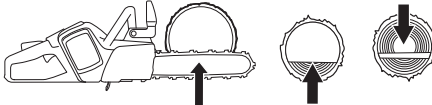

Der Stamm wird an beiden Enden gestützt. Es besteht große Gefahr, dass die Sägekette eingeklemmt wird.

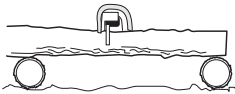

Zuerst von oben sägen (etwa 1/3 des Stammdurchmessers).

Dann von unten sägen, bis die Sägeschnitte aufeinander treffen.

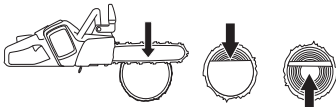

Technik beim Fällen von Bäumen

WICHTIG! Es ist viel Erfahrung erforderlich, um einen Baum zu fällen. Ein unerfahrener Motorsägenanwender sollte keine Bäume fällen. Meiden Sie alle Arbeiten, für die Sie sich nicht ausreichend qualifiziert fühlen!

Sicherheitsabstand

Der Sicherheitsabstand zwischen dem zu fällenden Baum und dem nächstgelegenen Arbeitsplatz soll 2 1/2 Baumlängen betragen. Sorgen Sie dafür, dass sich in

diesem Gefahrenbereich weder vor noch nach dem Fällen jemand aufhält.

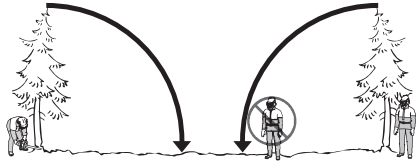

Fällrichtung

Beim Bäumefällen ist es wichtig, dass ein Baum nach dem Fällen leicht abzulängen und zu entasten ist. Der Anwender soll in der Nähe des gefällten Stammes sicher gehen und stehen können.

Nachdem sich der Anwender für die Fällrichtung des Baumes entschieden hat, muss er dessen natürliche Fallrichtung beurteilen.

Folgende Faktoren sind dabei zu berücksichtigen:

- Neigung
- Krümmhaftigkeit
- Windrichtung
- Anordnung der Äste
- Evtl. Schneegewicht
- Hindernisse in Reichweite des Baums: z. B. andere Bäume, Stromleitungen, Straßen und Gebäude.
- Den Stamm auf Schäden und Fäulnis untersuchen; dadurch erhöht sich die Wahrscheinlichkeit, dass der Baum sich löst und fällt, bevor Sie damit rechnen.

Nach Berücksichtigung dieser Faktoren kann der Anwender gezwungen sein, die natürliche Fallrichtung des Baumes zu akzeptieren, da es unmöglich oder zu gefährlich ist, den Baum in die gewünschte Richtung zu fällen.

Ein anderer wichtiger Faktor, der nicht die Fällrichtung, wohl aber die persönliche Sicherheit des Anwenders beeinflusst, ist das Überprüfen des zu fällenden Baumes auf beschädigte oder abgestorbene Äste, die den Anwender während der Fällarbeit verletzen können, wenn sie abbrechen.

Es ist absolut zu vermeiden, dass der fallende Baum sich in einem anderen Baum verfängt. Es ist sehr gefährlich, einen Baum zu entfernen, der sich beim Fällen verfangen hat. Es besteht sehr große Unfallgefahr. Siehe die Anweisungen unter der Überschrift Vorgehen bei einer mißglückten Fällung.

WICHTIG! Bei gefährlichen Arbeitsmomenten beim Fällen sollten die Gehörschützer direkt nach Beendigung des Sägevorgangs hochgeklappt werden, damit Geräusche und Warnsignale wahrgenommen werden können.

Entfernen von Ästen im unteren Stammbereich und Rückzugsweg

Den Stamm bis auf Schulterhöhe entasten. Dabei ist es am sichersten, von oben nach unten zu arbeiten und den Stamm zwischen Körper und Motorsäge zu haben.



Unterholz rund um den Baum entfernen und auf evtl. Hindernisse achten (Steine, Äste, Löcher usw.), so dass ein leichter Rückzugsweg gesichert ist, wenn der Baum zu fallen beginnt. Der Rückzugsweg sollte etwa 135° schräg hinter der geplanten Fällrichtung des Baumes liegen.

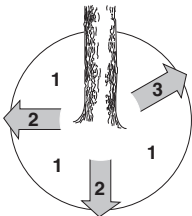

- 1 Gefahrenbereich
- 2 Rückzugsweg
- 3 Fällrichtung

Fällen



WARNUNG! Wir raten unerfahrenen Anwendern davon ab, einen Baumstamm mit einer Schienenlänge zu fällen, die kleiner ist als der Stammdurchmesser!

Gefällt wird mit drei Sägeschnitten. Zuerst wird eine Kerbe geschnitten, d.h. ein Schnitt von oben und ein Schnitt von unten, dann wird der eigentliche Fällschnitt gesägt. Wenn diese Sägeschnitte richtig ausgeführt werden, kann man die Fällrichtung sehr genau bestimmen.

Kerbe

Beim Schneiden einer Kerbe mit dem Sägeschnitt von oben beginnen. An der Fällrichtungsmarkierung der Säge (1) ein entferntes Ziel im Gelände anvisieren, wo der Baum fallen soll (2). Rechts vom Baumstamm, hinter der Säge stehen und mit ziehender Kette sägen.

Dann einen Sägeschnitt von unten machen, der genau auf den Sägeschnitt von oben trifft.

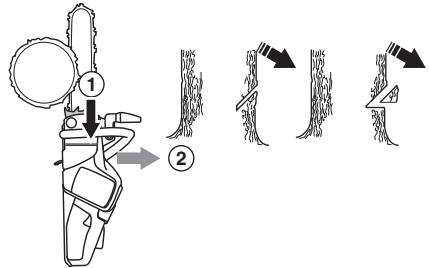

Die Schnitttiefe der Kerbe soll etwa 1/4 des Stammdurchmessers und der Winkel zwischen dem oberen und unteren Schnitt mindestens 45° betragen.

Der Schnittpunkt der beiden Schnitte wird als Kerbschnittlinie bezeichnet. Die Kerbschnittlinie soll exakt horizontal verlaufen und gleichzeitig einen rechten Winkel (90°) zur Fallrichtung bilden.

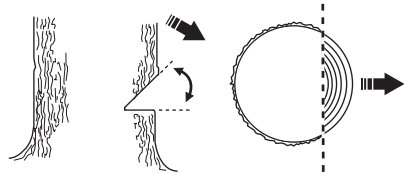

Fällschnitt

Der Fällschnitt wird von der anderen Seite des Stammes ausgeführt und muss absolut horizontal verlaufen. Links vom Baumstamm stehen und mit ziehender Kette sägen.

Den Fällschnitt etwa 3-5 cm (1,5-2 Zoll) oberhalb der Horizontalebene des Kerbschnitts anbringen.

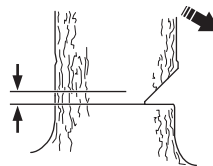

Die Rindenstütze (falls montiert) hinter dem Brechmaß ansetzen. Mit Vollgas sägen und mit der Sägekette/Führungsschiene langsam in den Baumstamm schneiden. Aufpassen, ob sich der Baumstamm entgegengesetzt zur Fällrichtung bewegt. Einen Fällkeil oder einen Fällheber in den Fällschnitt schieben, sobald die Schnitttiefe dies gestattet.

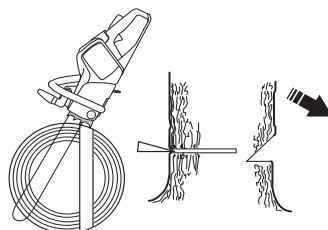

ARBEITSTECHNIK

Der Fällschnitt soll parallel zur Kerbschnittlinie abschließen, so dass der Abstand zwischen beiden Schnitten mindestens 1/10 des Stammdurchmessers beträgt. Der nicht durchgesägte Teil des Stamm wird als Brechmaß bezeichnet.

Das Brechmaß funktioniert wie ein Scharnier, das die Richtung des fallenden Baumstamms bestimmt.

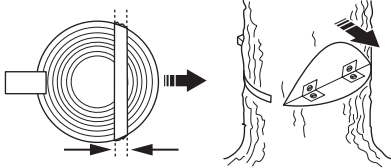

Man verliert völlig die Kontrolle über die Fallrichtung des Baumes, wenn das Brechmaß zu klein oder durchgesägt ist oder wenn Kerb- und Fällschnitt an falscher Stelle ausgeführt wurden.

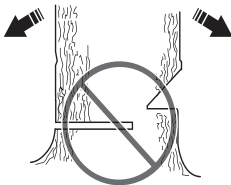

Wenn Kerb- und Fällschnitt ausgeführt sind, soll der Baum von selbst oder mit Hilfe von Fällkeil oder Fällheber fallen.

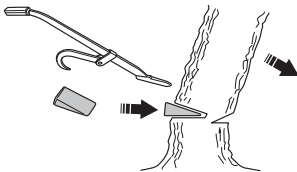

Wir empfehlen eine Führungsschienenlänge zu benutzen, die größer ist als der Stammdurchmesser, sodass Kerb- und Fällschnitt mit einem sog. einfachen Sägeschnitt ausgeführt werden können. Siehe die Anweisungen unter der Überschrift Technische Daten hinsichtlich der Schienenlängen, die für Ihr Motorsägenmodell empfohlen werden.

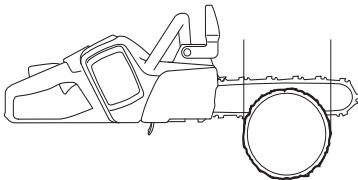

Es gibt Methoden zum Fällen von Bäumen, deren Stammdurchmesser größer ist als die Führungsschienenlänge. Bei solchen Methoden besteht große Gefahr, dass der Rückschlagbereich der

Führungsschiene mit einem Gegenstand in Berührung kommt.

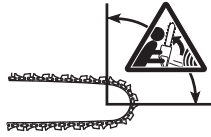

Vorgehen bei einer mißglückten Fällung

Herunterholen eines gefällten und festgeklemmten Baumstamms

Es ist sehr gefährlich, einen Baum zu entfernen, der sich beim Fällen verfangen hat. Es besteht sehr große Unfallgefahr.

Niemals den Baum sägen, auf den sich ein anderer gefällter Baum stützt.

Niemals im Gefahrenbereich von hängenden, festgeklemmten Bäumen arbeiten.

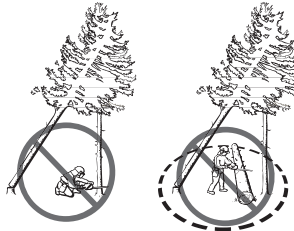

Am sichersten ist die Benutzung einer Winde.

- Am Traktor
- Tragbar

Sägen in Baumstämmen und Ästen, die unter Spannung stehen

Vorbereitungen: Versuchen Sie herauszufinden, in welche Richtung die Spannung wirkt und wo die Bruchstelle liegt (= die Stelle, an der das Holz brechen würde, wenn die Spannung zusätzlich erhöht würde).

Überlegen Sie, wie die Spannung am sichersten beseitigt werden kann, und ob Sie dies schaffen. Ist die Situation zu kompliziert, gibt es nur eine sichere Methode nämlich anstelle der Motorsäge eine Winde zu benutzen.

Allgemein gilt:

Stellen Sie sich an eine Stelle, an der Sie nicht Gefahr laufen, getroffen zu werden, wenn der Baumstamm/Ast von der Spannung befreit wird.

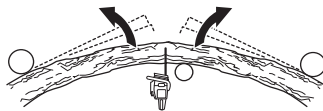

Machen Sie einen oder mehrere Sägeschnitte an oder in der Nähe der Bruchstelle. So tief sägen und so viele Schnitte machen wie erforderlich sind, um die Spannung

im Baumstamm/Ast so zu lösen, dass der Baumstamm/Ast an der Bruchstelle bricht.



Einen Baumstamm, der unter Spannung steht, nie ganz durchsägen!

Muss der Baum/Ast durchsägt werden, sind zwei oder drei Schnitte im Abstand von 3 cm und mit einer Tiefe von 3-5 cm vorzunehmen.



Fortfahren und tiefer sägen, bis sich die Spannung und Verklammerung des Baums/Astes löst.



Ist die Spannung gelockert, den Baum/Ast von der gegenüberliegenden Seite sägen.

Vorbeugende Maßnahmen gegen Rückschlag



WARNUNG! Ein Rückschlag kann blitzschnell, plötzlich und sehr kraftvoll auftreten. Motorsäge, Führungsschiene und Sägekette können auf den Anwender zu geschleudert werden. Ist die Sägekette in Bewegung, wenn sie den Anwender trifft, können schwere und sogar lebensgefährliche Verletzungen verursacht werden. Deshalb ist es wichtig zu wissen, wie ein Rückschlag verursacht wird, und wie er durch Vorsicht und die richtige Sägetechnik vermieden werden kann.

Was ist ein Rückschlag?

Rückschlag ist die Bezeichnung für eine plötzliche Reaktion, bei der Motorsäge und Führungsschiene von einem Gegenstand zurückprallen, der mit einem Teilstück der Führungsschienenspitze in Berührung gekommen ist, dem sogenannten Rückschlagbereich.

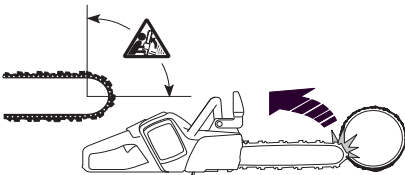

Ein Rückschlag ist immer in Richtung der Führungsschiene gerichtet. Am häufigsten erfolgt der

Stoß von Motorsäge und Führungsschiene nach oben und nach hinten zum Anwender. Rückschläge erfolgen aber auch in andere Richtungen, je nachdem in welcher Stellung sich die Motorsäge in dem Augenblick befindet, in dem der Rückschlagbereich mit einem Gegenstand in Berührung kommt.



Ein Rückschlag kann nur eintreffen, wenn der Rückschlagbereich einen Gegenstand berührt.

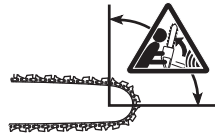

Entasten



WARNUNG! Die meisten Rückschlagunfälle ereignen sich beim Entasten. Nicht den Rückschlaggefahrsektor der Führungsschiene nutzen! Äußerst vorsichtig vorgehen und vermeiden, dass die Führungsschienenspitze in Kontakt mit dem Stamm, anderen Ästen oder Gegenständen kommt. Äußerst vorsichtig vorgehen bei unter Spannung stehenden Ästen. Sie können zurückfedern und dazu führen, dass der Bediener die Kontrolle verliert und sich verletzt.

Sorgen Sie dafür, dass Sie sicher gehen und stehen können! Arbeiten Sie von der linken Seite des Stammes aus. Arbeiten Sie so nahe wie möglich an der Motorsäge, dann haben Sie die beste Übersicht. Nach Möglichkeit soll das Gewicht der Säge auf dem Stamm ruhen.

Ändern Sie Ihren Standort nur, wenn sich der Stamm zwischen Ihnen und der Motorsäge befindet.

Ablängen des Stammes in Stammabschnitte

Siehe die Anweisungen unter der Überschrift Grundlegende Sägetechnik.

Allgemeines

Der Bediener darf nur die Wartungs- und Servicearbeiten ausführen, die in dieser Bedienungsanleitung beschrieben sind. Größere Eingriffe sind von einer autorisierten Servicewerkstatt auszuführen.

Kontrolle, Wartung und Service der Sicherheitsausrüstung der Motorsäge

Hinweis! Für alle Service- und Reparaturarbeiten am Gerät ist eine spezielle Ausbildung erforderlich. Dies gilt besonders für die Sicherheitsvorrichtungen des Geräts. Besteht das Gerät eine der nachstehend aufgeführten Kontrollen nicht, empfehlen wir, eine Servicewerkstatt aufzusuchen.



WARNUNG! Entfernen Sie stets die Batterie, bevor Sie Montage-, Wartungs- und/oder Kontrollarbeiten durchführen.

Wichtig! Die Batterie und das Ladegerät dürfen keinesfalls mit Wasser gereinigt werden. Aggressive Reinigungsmittel können die Kunststoffteile beschädigen.

Kettenbremse mit Handschutz

Kontrolle des Handschutzes



- Kontrollieren, ob der Handschutz unbeschädigt ist, er darf keine sichtbaren Defekte wie z.B. Risse aufweisen.

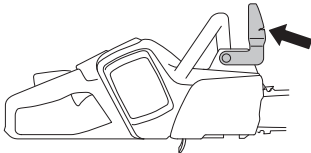

- Bewegen Sie den vorderen Handschutz nach vorn und zurück, um sicherzustellen, dass sich dieser frei bewegen lässt und dass er sicher an der Maschine verankert ist.

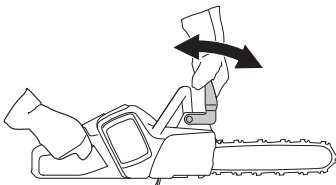

Kontrolle der Trägheitsfunktion



- Die Motorsäge abgeschaltet über einen Baumstumpf oder einen anderen stabilen Gegenstand halten. Vorderen Handgriff loslassen und die Motorsäge durch ihr eigenes Gewicht auf den Baumstumpf fallen lassen, mit einer Drehung um den hinteren Handgriff.



Wenn die Schienenspitze den Stubben trifft, soll die Bremse auslösen.

Kontrolle der Bremswirkung

- Aktivieren Sie die Motorsäge. Stellen Sie sicher, dass die Sägekette nicht den Boden oder ein anderes Objekt berührt. Siehe die Anweisungen unter der Überschrift Starten und Stoppen.
- Halten Sie die Motorsäge mit festem Griff, in dem Sie die Handgriffe fest mit Daumen und Fingern umschließen.

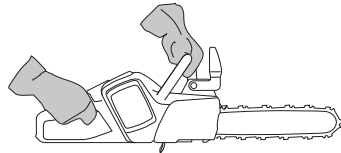

- Geben Sie Vollgas und betätigen Sie die Kettenbremse, in dem Sie das linke Handgelenk gegen den Handschutz drehen. Lassen Sie den vorderen Handgriff nicht los. **Die Kette soll sofort stoppen.**



WARTUNG

Gashebelsperre



- Stellen Sie sicher, dass der Gashebel in der Leerlaufstellung verriegelt ist, wenn die Gashebelsperre freigegeben wird.

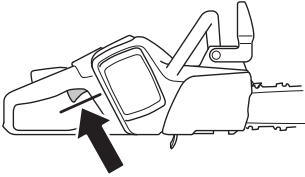

- Drücken Sie die Gashebelsperre und stellen Sie sicher, dass diese beim Loslassen wieder in die Ausgangsposition zurückkehrt.

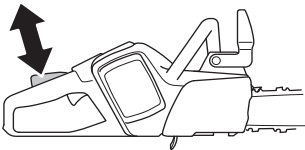

- Prüfen Sie, ob sich der Gashebel und die Gashebelsperre frei bewegen lassen und ob die Rückholfeder korrekt funktioniert.

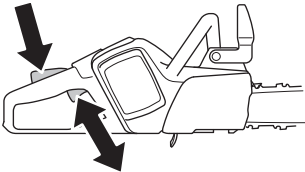

- Aktivieren Sie die Motorsäge, und geben Sie Vollgas. Lassen Sie den Gashebel los, und prüfen Sie, ob die Sägekette stoppt und stehenbleibt.

Kettenfänger



- Kontrollieren, ob der Kettenfänger unbeschädigt ist und im Motorsägenkörper fest sitzt.

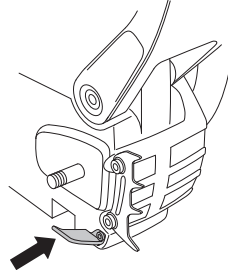

Tastatur

- Aktivieren Sie die Motorsäge und stellen Sie sicher, dass diese deaktiviert wird, wenn die Start-/Stopp-taste gedrückt wird (grüne LED aus).

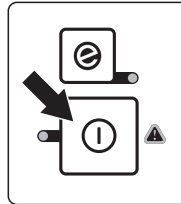

Schmierung des Umlenksterns der Führungsschiene



- Schmieren Sie das Kettenrad an der Schwertschneidkante immer dann, wenn Sie Kettenöl nachfüllen. Verwenden Sie die spezielle Schmierfett-pistole und ein Lagerfett in guter Qualität.

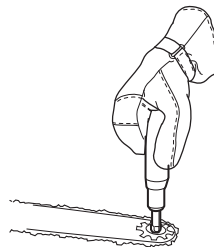

Batteriestecker

Reinigen Sie die Batterie und das Batteriefach des Geräts nach dem Gebrauch mit einer weichen Bürste. Reinigen Sie die Kühlrippen und Batteriestecker.

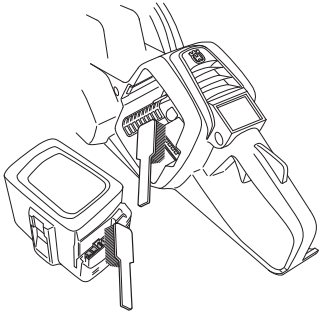

Kühlsystem



Damit die Betriebstemperatur so niedrig wie möglich bleibt, ist das Gerät mit einem Kühlsystem ausgestattet.

Das Kühlsystem besteht aus folgenden Komponenten:

- 1 Luftenlass (linke Seite der Maschine).
 - 2 Ein Lüfter am Motor.
- Reinigen Sie das Kühlsystem einmal pro Woche mit einer Bürste, bei anspruchsvollen Bedingungen öfter. Ein verschmutztes oder blockiertes Kühlsystem führt zum Überhitzen und damit zu Schäden an der Maschine.

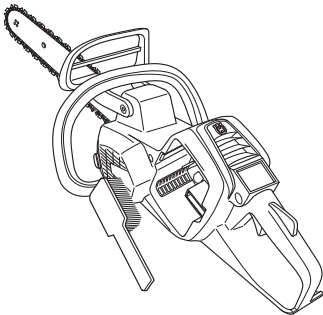

Batterie



- Stellen Sie sicher, dass die Batterie nicht beschädigt oder verformt ist und dass keine sichtbaren Schäden (z. B. Risse) erkennbar sind.

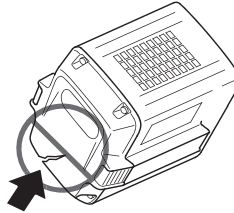

Batterieladegerät



- Stellen Sie sicher, dass das Ladegerät und das Netzteilkabel weder beschädigt noch verformt sind und dass keine sichtbaren Schäden (z. B. Risse) vorhanden sind.

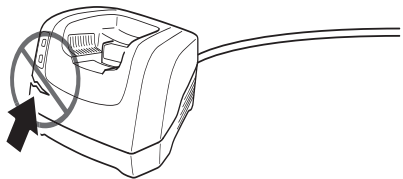

WARTUNG

Wartungsschema

Nachstehend sind die an der Maschine vorzunehmenden Wartungsmaßnahmen aufgelistet. Die meisten der Punkte werden im Abschnitt "Wartung" beschrieben.

Tägliche Wartung	Wöchentliche Wartung	Monatliche Wartung
Das Gerät äußerlich reinigen.	Falls erforderlich, Grate an den Schienenseiten planfeilen.	Verbindungen zwischen Batterie und Gerät sowie zwischen Batterie und Ladegerät prüfen.
Prüfen Sie, ob die Teile des Gashebels sicher funktionieren. (Gashebelsperre und Gashebel)		Öltank leeren und innen reinigen.
Kettenbremse reinigen und auf Funktionssicherheit prüfen. Den Kettenfänger auf Beschädigungen hin kontrollieren, bei Bedarf austauschen.		Blasen Sie das Produkt und die Kühlrippen der Batterie leicht mit Druckluft durch.
Die Schiene täglich wenden, damit sie gleichmäßig abgenutzt wird. Das Schmierungsloch in der Schiene kontrollieren; es darf nicht verstopft sein. Die Kettennut reinigen. Bei Schienen mit Umlenkstern den Stern schmieren.		
Kontrollieren, ob Schiene und Kette ausreichend mit Öl versorgt werden.		
Die Sägekette in Bezug auf sichtbare Risse in Nieten und Gliedern untersuchen, ob die Kette steif ist oder Nieten und Glieder außergewöhnlichen Verschleiß aufweisen. Bei Bedarf austauschen.		
Kette schärfen und auf Spannung und Zustand prüfen. Kettenantriebsrad auf Verschleiß kontrollieren, bei Bedarf austauschen.		
Reinigen Sie den Lufteinlass der Maschine.		
Schrauben und Muttern nachziehen.		
Kontrollieren, ob die Tastatur ordnungsgemäß funktioniert und unbeschädigt ist.		

WARTUNG

Störungssuchplan

Tastatur

Mögliche Fehlercodes im Tastenfeld der Motorsäge.

Tastatur	Mögliche Fehler	Mögliche Fehlerbehebung
Warnanzeige blinkt.	Kettenbremse aktiviert.	Ziehen Sie den vorderen Handschutz zurück, um die Kettenbremse freizugeben.
	Temperaturabweichung.	Warten, bis sich das Gerät abgekühlt hat.
	Überlastung Schneidausrüstung ist verklemmt.	Die Schneidausrüstung ist verklemmt. Schneidausrüstung abnehmen.
	Der Gashebel und die Starttaste werden gleichzeitig gedrückt.	Gashebel loslassen. Das Gerät startet.
Grüne LED des Einschaltknopfes blinkt.	Geringe Batteriespannung.	Laden Sie die Batterie.
Warnanzeige leuchtet.	Service	Setzen Sie sich mit Ihrer Servicewerkstatt in Verbindung.

Batterie

Fehlerbehebung der Batterie und/oder des Ladegeräts bei der Aufladung.

LED-Anzeige	Mögliche Fehler	Mögliche Fehlerbehebung
Warnanzeige blinkt.	Die Batterie ist entladen.	Batterie laden
	Temperaturabweichung.	Die Batterie darf nur in Umgebungen mit Temperaturen zwischen -10 °C und 40 °C verwendet werden.
	Überspannung.	Kontrollieren, ob die Netzspannung mit der auf dem Geräteschild angegebenen übereinstimmt.
Die Batterie aus dem Ladegerät entnehmen.		
Warnanzeige leuchtet.	Zellendifferenz zu groß (1 V).	Setzen Sie sich mit Ihrer Servicewerkstatt in Verbindung.

Batterieladegerät

LED-Anzeige	Mögliche Fehler	Mögliche Fehlerbehebung
Warnanzeige blinkt.	Temperaturabweichung.	Das Ladegerät darf nur verwendet werden, wenn die Umgebungstemperatur zwischen 5 und 40 °C liegt.
Warnanzeige leuchtet.		Setzen Sie sich mit Ihrer Servicewerkstatt in Verbindung.

TECHNISCHE DATEN

Technische Daten

	436 Li	536 LiXP
Motor		
Typ	BLDC (bürstenlos) 36 V	BLDC (bürstenlos) 36 V
Merkmale		
Energiesparmodus	savE	savE
Schmiersystem		
Ölpumpe, Typ	Automatisch	Automatisch
Öltank, Volumen, Liter	0,20	0,20
Gewicht		
Motorsäge ohne Batterie, Schwert und Kette, leerer Öltank (kg)	2,5	2,4
Geräuschemissionen (siehe Anmerkung 1)		
Gemessene Schalleistung dB(A)	104	104
Garantierte Schalleistung L_{WA} dB(A)	106	106
Lautstärke (siehe Anmerkung 2)		
Äquivalenter Schalldruckwert am Ohr des Bedieners, dB (A)	93	93
Vibrationspegel (siehe Anmerkung 3)		
Vorderer Handgriff, m/s^2	3,5	4,1
Hinterer Handgriff, m/s^2	3,9	4,6
Äquivalente Vibrationspegel (siehe Anmerkung 4)		
Vorderer Handgriff, m/s^2	2,2	2,5
Hinterer Handgriff, m/s^2	2,4	2,8
Kette und Schiene		
Empfohlene Schienenlängen, Zoll/cm	10-14/25-35	10-14/25-35
Effektive Schnittlänge, Zoll/cm	9-13/23-33	9-13/23-33
Antriebsradtyp/Anzahl Zähne	Spur/6	Spur/6
Maximale Kettengeschwindigkeit / (savE), m/s	15 (12)	20 (15)

Für die obigen Motorsägen-Modelle zugelassenen Akkus

Batterie	BLi110	BLi150
Typ	Lithium-Ionen	Lithium-Ionen
Batteriekapazität, Ah	3,0	4,2
Spannung, V	36	36
Gewicht, kg	1,2	1,3

Zur Verwendung mit den angegebenen BLI-Batterien geeignete Ladegeräte

Batterie	QC120	QC330
Netzspannung, V	220-240	100-240
Frequenz, Hz	50-60	50-60
Leistung, W	125	330

Anmerkung 1: Umweltbelastende Geräuschemission gemessen als Schalleistung (L_{WA}) gemäß EG-Richtlinie 2000/14/EG.

Anmerkung 2: Äquivalente Schalldruckpegel, nach der ISO-Norm ISO 22868, werden berechnet als die zeitgewichtete energetische Summe der Schalldruckpegel bei verschiedenen Betriebsarten. Die typische Ausbreitungsklasse für einen äquivalenten Schalldruckpegel ist eine standardmäßige Ausbreitung von 1 dB (A).

Hinweis 3: Vibrationspegel gemäß EN 60745-2-13. Berichten zufolge liegt der Vibrationspegel normalerweise bei einer Ausbreitungsklasse (Standardabweichung) von 1 m/s^2 . Angegebene Vibrationsdaten aus Messungen, bei denen das Gerät mit einer Schienenlänge und dem empfohlenen Kettentyp ausgestattet ist. Ist das Gerät mit einer anderen Schienenlänge ausgestattet, kann der Vibrationspegel um maximal $\pm 1,5 m/s^2$ variieren.

Hinweis 4: Bei Motorsägen mit Verbrennungsmotor kann ein äquivalenter Vibrationspegel gemessen und berechnet werden. Anhand dieser Angaben können Vibrationsdaten aller Motortypen verglichen werden.







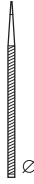

TECHNISCHE DATEN

Führungsschienen- und Kettenkombinationen

Die nachfolgend aufgeführten Schneid-ausrüstungen werden für die Modelle Husqvarna 436 Li und 536 LiXP empfohlen.

Führungsschiene				Sägekette	
Länge, Zoll	Teilung, Zoll	Nutbreite, mm	Max. Anzahl Zähne des Umlenksterns	Typ	Länge, Treibglieder (st)
10	3/8	1,1	7T	Husqvarna H38	40
12	3/8	1,1	9T		45
14	3/8	1,1	9T		52

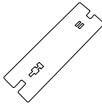
Feilen und Schärflerren der Sägekette

								
38	inch/mm 11/64 / 4,5	80°	30°	0°	inch/mm 0.025 / 0,65	5056981-03	5795588-01	

EG-Konformitätserklärung (nur für Europa)

Husqvarna AB, SE-561 82 Huskvarna, Schweden, Tel. +46-36-146500, erklären hiermit unsere alleinige Haftung dafür, dass die Akku-Kettensägen **Husqvarna 436 Li und 536 LiXP**, auf die sich diese Erklärung bezieht, von den Seriennummern des Baujahrs 2012 an (die Jahreszahl wird im Klartext auf dem Typenschild angegeben, mitsamt einer nachfolgenden Seriennummer) den Vorschriften folgender RICHTLINIE DES RATES entspricht:

- vom 17. Mai 2006 „Maschinen-Richtlinie“ **2006/42/EG**
- vom 15. Dezember 2004 "über elektromagnetische Verträglichkeit" **2004/108/EWG**.
- vom 12. Dezember 2006 über „elektrische Betriebsmittel zur Verwendung innerhalb bestimmter Spannungsgrenzen“ (Niederspannungsrichtlinie) **2006/95/EG**.
- vom 6. September 2006 über „Batterien und Akkumulatoren sowie Altbatterien und Alttakkumulatoren“ **2006/66/EG**.
- vom 8. Mai 2000 "über umweltbelastende Geräuschemissionen von zur Verwendung im Freien vorgesehenen Geräten und Maschinen" **2000/14/EG**.

Für Information betreffend die Geräuschemissionen, siehe das Kapitel Technische Daten. Folgende Normen wurden angewendet:

EN 60745-1, EN 60745-2-13, EN 60335-2-29, EN 62133, EN 55014, EN 55014-2.

Die angemeldete Prüfstelle: **0366, VDE-Prüf- und Zertifizierungsinstitut GmbH**, Merianstraße 28, 63069 Offenbach (Am Main), hat die EC-Typprüfung gemäß Maschinenrichtlinie (2006/42/EC) Artikel 12, Absatz 3b durchgeführt.

Weiterhin hat SMP Svensk Maskinprovning AB, Box 7035, SE-750 07 Uppsala, Schweden, die Übereinstimmung mit der Anlage V zur Richtlinie des Rates vom 8. Mai 2000 "über umweltbelastende Geräuschemissionen von zur Verwendung im Freien vorgesehenen Geräten und Maschinen" 2000/14/EG bestätigt. Die Prüfzertifikate haben die Nummern: **01/162/001**

Die gelieferte Motorsäge entspricht dem Exemplar, das der EG-Typenprüfung unterzogen wurde.

Huskvarna, den 19. September 2012

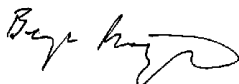

Bengt Frögelius, Entwicklungsleiter Motorsäge (Bevollmächtigter Vertreter für Husqvarna AB, verantwortlich für die technische Dokumentation.)

KAJ POMENIJO SIMBOLI

Simboli na stroju:

Previd izvirnih švedskih navodil za uporabo.
OPOZORILO! Motorna žaga je lahko nevarna!
Površna ali napačna uporaba lahko povzroči resne telesne poškodbe in celo smrt uporabnika ali navzočih oseb.

Natančno preberite navodila za uporabo in se prepričajte, da ste jih razumeli, predno začnete z uporabo stroja.

Pri delu vedno uporabljajte:

- Atestirano zaščitno čelado
- Atestirane zaščitne slušalke
- Zaščitna očala ali vezir

Izdelek je v skladu z veljavnimi CE predpisi.

Emisija hrupa v okolico v skladu z direktivo Evropske skupnosti. Emisija stroja je podana v poglavju Tehnični podatki in na nalepki.

OPOZORILO! Do odsunka lahko pride, ko vrh meča pride v stik s predmetom. Pride do reakcije, ki sune meč naprej in nazaj proti uporabniku. Posledica tega je lahko resna osebna poškodba.

Smer vrtenja verige in največja dolžina meča.

Zavora verige, aktivirana (desna)
Zavora verige, neaktivirana (leva)

Polnjenje verižnega olja.

Oznake za zaščito okolja. Simboli na izdelku ali njegovi embalaži opozarjajo, da tega izdelka ne smete obravnavati kot gospodinjstkega odpadka. Odnesti ga je treba v ustrezno zbirališče, kjer bodo poskrbeli za recikliranje električnih in elektronskih naprav.

Enosmerni tok

Ne izpostavljajte dežju

Ostali simboli in oznake na stroju se nanašajo na specifične zahteve za certifikacijo, ki veljajo na nekaterih tržiščih.



Simboli na akumulatorju in/ali polnilniku za akumulator:

Ta izdelek je treba odložiti v ustrezen obrat za recikliranje.

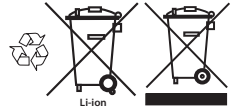

Pretvornik za varno odpoved



Polnilnik za akumulator uporabljajte in shranjujte le v zaprtih prostorih.



Dvojna izolacija



KAJ POMENIJO SIMBOLI

Oznake v navodilih za uporabo:

Izklopite napravo, tako da pritisnete gumb za vklop/izklop na tipkovnici. POZOR! Da preprečite nenamerni zagon, morate pri sestavljanju, preverjanju in/ali vzdrževanju akumulator odstraniti iz naprave.



Pri sestavljanju, preverjanju in/ali vzdrževanju akumulator vedno odstranite iz naprave.



Vedno uporabljajte atestirane zaščitne rokavice.

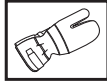

Stroj je potrebno redno čistiti.

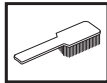

Pregled s prostim očesom.



Zavora verige mora biti vklopljena, ko vžgete motorno žago.



OPOZORILO! Do odsunka lahko pride, ko vrh meča pride v stik s predmetom. Pride do reakcije, ki sune meč naprej in nazaj proti uporabniku. Posledica tega je lahko resna osebna poškodba.



Na napravi, akumulatorju in polnilniku za akumulator so naslednja opozorila:

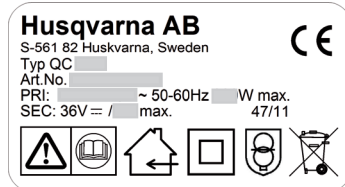
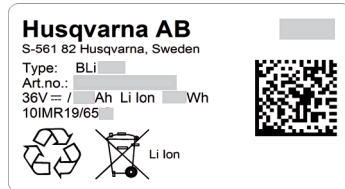
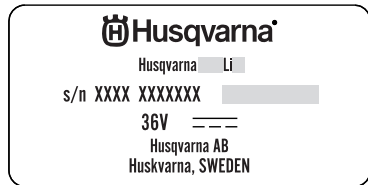

VSEBINA

Vsebina

KAJ POMENIJO SIMBOLI

Simboli na stroju:	44
Simboli na akumulatorju in/ali polnilniku za akumulator:	44
Oznake v navodilih za uporabo:	45

VSEBINA

Vsebina	46
---------------	----

UVOD

Spoštovani kupec!	47
-------------------------	----

KAJ JE KAJ?

Kaj je kaj na motorni žagi?	48
-----------------------------------	----

SPLOŠNA NAVODILA ZA VAMOST

Splošna varnostna opozorila za električno orodje	49
Postopek pred prvo uporabo nove motorne žage	51
Pomembno	52
Zmeraj uporabljajte zdrav razum	52
Osebna zaščitna oprema	52
Varnostna oprema stroja	53
Akumulator in polnilnik	55
Rezila	56

MONTAŽA

Montaža meča in verige	63
------------------------------	----

RAVNANJE Z AKUMULATORJEM

Akumulator	65
Polnilnik za baterije	65
Prevoz in shranjevanje	66
Odlaganje akumulatorja, polnilnika in naprave	66

VŽIG IN IZKLOP

Vžig in izklop	67
----------------------	----

DELOVNA TEHNIKA

Pred vsako uporabo:	69
SavE	69
Splošna navodila za delo	69
Preprečevanje odsunka	75

VZDRŽEVANJE

Splošno	76
Kontrola, vzdrževanje in servis varnostne opreme motorne žage	76
Mazanje sprednjega zobnika	77
Priključki akumulatorja	77
Hladilni sistem	77
Baterija	78
Polnilnik za baterije	78
Urn timer vzdrževanja	79
Urn timer odpravljanja težav	80

TEHNIČNI PODATKI

Tehnični podatki	81
Kombinacije meča in verige	82
Brušenje žage in šablone	82
EU-zagotovilo o ujemanju	82

Spoštovani kupec!

Čestitamo Vam, ker ste izbrali Husqvarna–izdelek! Husqvarna ima zgodovinski izvor že v letu 1689, ko je kralj Karl XI dal postaviti tovarno na bregu reke Huskvarna, kjer so izdelovali muškete. Izbor mesta ob reki Huskvarna je bil logičen, saj je reka ustvarjala vodno silo, kar pomeni, da je dajala vodno energijo. V obdobju več kot 300 let, od kar obstaja tovarna Husqvarna, je bilo izdelano neskončno veliko število različnih izdelkov; vse od štedilnikov na drva do modernih gospodinjskih strojev, šivalnih strojev, koles, motornih koles itd. Leta 1956 je bila lansirana prva motorna kosilnica, ki ji je leta 1959 sledila prva motorna žaga in na tem področju deluje Husqvarna še danes.

Husqvarna je danes eden od vodilnih svetovnih proizvajalcev izdelkov za delo v gozdu in na vrtu, kakovost in učinkovitost izdelkov pa imajo prvo prioriteto. Tržna ideja je razvoj, izdelava in trženje izdelkov na motorni pogon, namenjenih delu v gozdu in na vrtu ter izdelkov za gradbeno in strojno industrijo. Cilj Husqvarne je tudi, da je vodilna na področju ergonomije, prilagojenosti uporabniku, varnosti in varstvu okolja, zaradi česar smo uvedli dolgo vrsto fines z namenom, da izboljšamo izdelke prav na teh področjih.

Prepričani smo, da boste z zadovoljstvom cenili kakovost in učinkovitost našega izdelka mnogo prihodnjih let. Nakup enega od naših izdelkov vam daje dostop do profesionalne pomoči kar se tiče popravil in servisa, če bi se vseeno kaj pripetilo. Če prodajalna, kjer ste stroj kupili, ni ena od naših pooblaščenih prodajaln, vprašajte, kje je najbližja pooblaščen delavnica.

Upamo, da boste zadovoljni z Vašim strojem in da bo stroj Vaš spremljevalec mnogo prihodnjih let. Pomnite, da so ta navodila za uporabo vrednostni papir. Če boste sledili vsebini navodil (uporaba, servis, vzdrževanje itd.), boste pomembno podaljšali življenjsko dobo stroja, kakor tudi ceno rabljenega stroja. Če boste stroj prodali, poskrbite, da bo novi lastnik dobil pripadajoča navodila za uporabo.

Zahvaljujemo se Vam, da uporabljate Husqvarna izdelek.

Husqvarna AB nenehno razvija in izpopolnjuje svoje izdelke in si zato pridržuje pravico sprememb v, na primer, obliki in izgledu brez predhodnega opozorila.

KAJ JE KAJ?

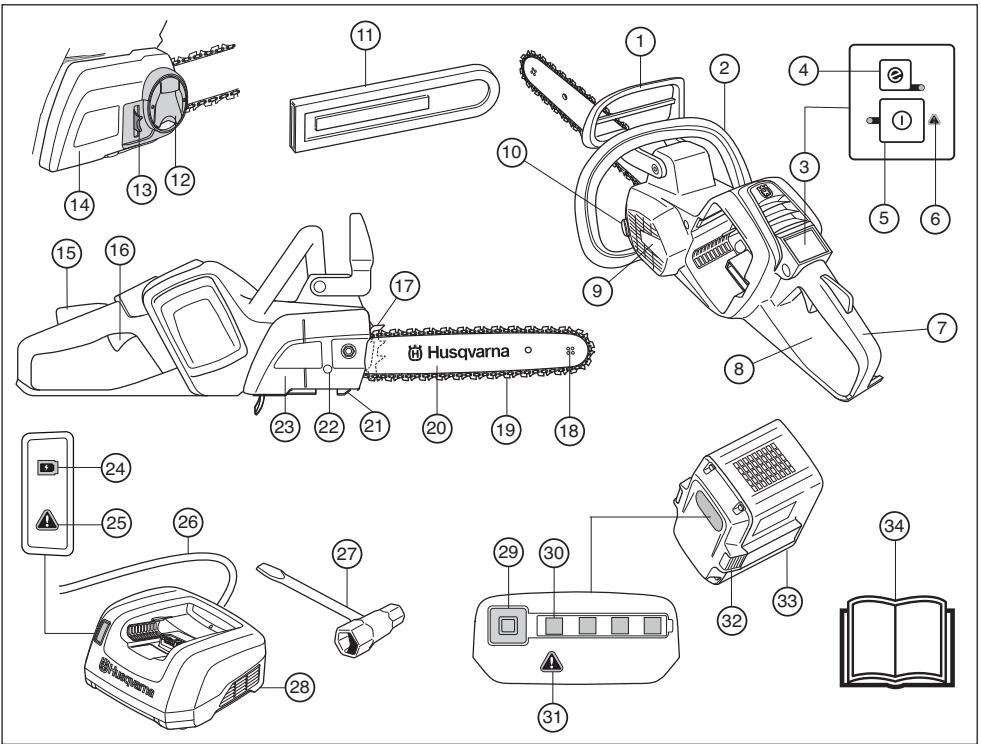

Kaj je kaj na motorni žagi?

- | | |
|--|---|
| 1 Ščitnik odsunka | 18 Sprednji zobnik |
| 2 Sprednji ročaj | 19 Veriga |
| 3 Tipkovnica | 20 Meč |
| 4 Gumb SavE | 21 Lovilec verige |
| 5 Indikator za opozorilo | 22 Vijak za napenjanje verige |
| 6 Gumb za vklop in izklop | 23 Pokrov pogonskega zobnika (536 LiXP) |
| 7 Zadnja ročica z varovalom za desno roko | 24 Polnjenje diodo |
| 8 Informacije in varnostna opozorila | 25 Indikator za opozorilo |
| 9 Ohišje ventilatorja | 26 Napajalni kabel |
| 10 Posoda za olje verige | 27 Kombinirani ključ |
| 11 Ščitnik meča | 28 Polnilnik za baterije |
| 12 Gumb (436 Li) | 29 Gumb, stanje akumulatorja |
| 13 Kolesčček za napenjanje verige (436 Li) | 30 Stanje akumulatorja |
| 14 Pokrov pogonskega zobnika (436 Li) | 31 Indikator za opozorilo |
| 15 Zaklepni mehanizem sprožilca plina | 32 Gumbi za sprostitev akumulatorja |
| 16 Sprožilec plina | 33 Baterija |
| 17 Opora | 34 Navodila za uporabo |

SPLOŠNA NAVODILA ZA VAMOST

Splošna varnostna opozorila za električno orodje



OPOZORILO! Preberite vsa varnostna opozorila in vsa navodila. Neupoštevanje opozoril in navodil lahko povzroči električni udar, požar ali težko telesno poškodbo.

POMEMBNO! Shranite vsa opozorila in navodila za bodočo uporabo. Izraz "električno orodje" v opozorilih se nanaša na električno orodje na omrežni pogon (ožičeno) ali električno orodje na akumulatorski pogon (brezžično).

Varnost delovnega področja

- **Poskrbite za čistočo in dobro osvetlitev delovnega področja.** Prenatrpani ali mračni prostori kar kličejo nesrečo.
- **Električnega orodja ne uporabljajte v eksplozivnem ozračju, ki ga povzroča prisotnost vnetljivih tekočin, plinov ali prahu.** Električna orodja sprožajo iskre, ki lahko vžgejo prah ali hlape.
- **Ne dovolite, da bi bili med uporabo električnega orodja prisotni otroci ali opazovalci.** Odvratanje pozornosti lahko povzroči izgubo nadzora.

Električna varnost

- **Vtikači električnega orodja se morajo ujemati z vtičnico. Nikoli ne spreminjajte vtičaka na kakršenkoli način. Z ozemljenim električnim orodjem ne uporabljajte adapterjev za vtičac.** Nespremenjeni vtičaki in njim ustrezne vtičnice zmanjšujejo nevarnost električnega udara.
- **Izogibajte se telesnega stika z ozemljenimi površinami, kot so cevi, radiatorji, štedilniki in hladilniki.** Če je vaše telo ozemljeno, se nevarnost električnega udara poveča.
- **Električnega orodja ne izpostavljajte dežju ali vlagi.** Če v električno orodje prodre voda, se poveča nevarnost električnega udara.
- **Ne ravnejte grobo s kablom. Nikoli ne uporabljajte kabla za prenašanje, vlečenje ali izklapljanje električnega orodja iz vtičnice. Kabel držite proč od toplote, bencina, ostrih robov ali premikajočih delov.** Poškodovani ali zavozlani kablji povečujejo nevarnost električnega udara.
- **Če uporabljate električno orodje zunaj, uporabljajte kabelski podaljšek, ki je primeren za zunanjo uporabo.** Uporaba kabla, primernega za zunanjo uporabo, zmanjšuje nevarnost električnega udara.
- **Če se ne morete izogniti upravljanju stroja na vlažnem območju, uporabite zaščitno napravo na diferencialni tok (RCD).** Uporaba naprave RCD zmanjšuje nevarnost električnega udara.

Osebna varnost

- **Med uporabo električnega orodja bodite pozorni, glejte, kaj delate in ravnajte razumno. Ne uporabljajte električnega orodja, ko ste utrujeni ali pod vplivom drog, alkohola ali zdravil.** Trenutek nepozornosti med uporabo električnega orodja lahko povzroči težko telesno poškodbo.
- **Uporabljajte osebno zaščitno opremo. Vedno nosite zaščito za oči.** Zaščitna oprema, kot so protiprašna maska, čevlji z neдрсеčimi podplati, čelada ali ščitniki sluha, uporabljena v pravih okoliščinah, bo zmanjšala možnosti za telesne poškodbe.
- **Izogibajte se nenameremu zagonu naprave. Preverite ali je stikalo v položaju za izklop, preden orodje priključite na omrežje ali akumulator, vzamete v roke ali ga prenašate.** Prenašanje električnega orodja s prstom na stikalo ali vključitev električnega orodja z vklopljenim stikalom kar kličje nesrečo.
- **Predn električno orodje vklopite, odstranite ključ za nastavitev.** Če ostane ključ pritrjen na vrteči se del električnega orodja, lahko pride do telesne poškodbe.
- **Rok ne stegujte predaleč. Vedno poskrbite za varno oporo nog in ravnotežje.** To vam omogoča boljši nadzor nad električnim orodjem ob nepričakovanih dogodkih.
- **Oblecite se primerno. Ne nosite ohlapnih oblačil in nakita. Lase, oblačila in rokavice držite proč od premikajočih se delov.** Ohlapna oblačila, nakit ali dolgi lasje se lahko ujamejo v premikajoče dele.
- **Če so naprave opremljene s priključkom za odvajanje in zbiranje prahu, poskrbite, da je ta nameščen in pravilno uporabljen.** Zbiranje prahu lahko zmanjša nevarnost zaradi vdihavanja prahu.
- **Oddajanje vibracij med dejansko uporabo električnega orodja se lahko razlikuje od navedene skupne vrednosti, kar je odvisno od načina uporabe orodja. Upravljalci se morajo zaščititi z varnostnimi ukrepi, ki temeljijo na oceni izpostavljenosti pri dejanskih pogojih uporabe (pri čemer se upoštevajo vsi deli delovnega cikla, npr. poleg časa, ko je orodje sproženo, tudi čas, ko je orodje izklopljeno, in čas, ko deluje v prostem teku).**

Uporaba in nega električnega orodja

- **Ne preobremenjujte električnega orodja. Za svojo namen uporabite pravo električno orodje.** Ustrezno električno orodje bo opravilo delo bolje in varneje na način, za katerega je bilo zasnovano.
- **Električnega orodja ne uporabljajte, če stikalo za vklop / izklop ne deluje.** Vsako električno orodje, ki ga ni mogoče kontrolirati s stikalom, je nevarno in mora obvezno v popravilo.
- **Pred izvajanjem nastavitvev, menjavo priključkov ali shranjevanjem električnega orodja izvlecite vtičac iz omrežne vtičnice ali akumulator iz električnega orodja.** Takšni preventivni ukrepi zmanjšajo nevarnost nenamernega vklopa električnega orodja.

SPLOŠNA NAVODILA ZA VAMOST

- **Električno orodje, ki ga ne potrebujete, shranite izven dosega otrok in ne dovolite, da bi ga uporabljale osebe, ki električnega orodja ne poznajo ali ne poznajo teh navodil.** Električna orodja so v rokah neukih oseb nevarna.
- **Vzdržujte električno orodja. Preverite poravnavo ali zatikanje pomičnih delov. Preverite, da noben del ni poškodovan in vsa druga stanja, ki bi lahko vplivala na delovanje električnega orodja. Če je električno orodje poškodovano, ga odnesite v popravilo.** Veliko nesreč povzročijo slabo vzdrževana električna orodja.
- **Rezila naj bodo vedno ostra in čista.** Pravilno vzdrževana rezila z ostrimi rezalnimi robovi se manj zatikajo in jih je lažje kontrolirati.
- **Električno orodje, priključke, nastavke ipd. uporabljajte s skladu s temi navodili in pri tem upoštevajte delovne pogoje in delo, ki ga je treba opraviti.** Uporaba električnega orodja za opravila, za katera ta naprava ni namenjena, je lahko nevarna.

Uporaba in nega akumulatorja

- **Akumulator polnite le s polnilnikom, ki ga določi proizvajalec.** Polnilnik, ki je primeren za eno vrsto akumulatorjev, lahko poveča nevarnost požara pri drugih akumulatorjih.
- **Električno orodje uporabljajte le s točno določenimi akumulatorji.** Če uporabite druge akumulatorje, se lahko poveča nevarnost poškodb in požara.
- **Ko akumulatorja ne uporabljate, ne sme priti v stik z drugimi kovinskimi predmeti, kot so sponke za papir, kovanci, ključji, željni, vijaki ali drugi majhni kovinski predmeti, ki lahko vzpostavijo povezavo med dvema poloma.** Kratek stik med poli akumulatorja lahko povzroči opekline ali požar.
- **Ob nepravilni in grobi uporabi lahko iz akumulatorja izteka tekočina; izgibajte se stiku. Če se tekočine nehote dotaknete, sperite roke z vodo. Če pride tekočina v stik z očmi, poiščite zdravniško pomoč.** Tekočina, ki izteka iz akumulatorja, lahko povzroči draženje ali opekline.

Servisiranje

- **Popravila električnega orodja naj izvaja usposobljen serviser z originalnimi nadomestnimi deli.** To bo ohranjalo varno delovanje električnega orodja.

Varnostna opozorila za motorno žago

- **Pazite, da se med delovanjem motorne žage s kakšnim delom telesa ne dotaknete verige. Pazite, da ob zagonu motorne žage veriga ni v stiku z nobenim predmetom.** Če ste pri uporabi motorne žage za trenutek nepazljivi, se lahko obleka ali del telesa zaplete v verigo.
- **Motorno žago vedno držite tako, da je desna roka na zadnjem ročaju in leva roka na prednjem ročaju.** Če sta roki v obratnem položaju, se poveča nevarnost telesnih poškodb, zato tega ne počenajte.

- **Električno orodje držite le na izolirani oprijemalni površini, ker se lahko veriga dotika skrite električne napeljave ali lastne zaganjalne vrvice.** Zaradi verige, ki se dotika »žive« žice, lahko izpostavljeni kovinski deli električnega orodja »oživijo« in povzročijo električni udar.
- **Motorne žage ne uporabljajte na drevesu.** Če motorno žago uporabljate na drevesu, se lahko poškodujete.
- **Nosite varnostna očala in zaščito za ušesa. Priporočamo tudi dodatno zaščitno opremo za glavo, roke, noge in stopala.** Ustrezna zaščitna oblačila zmanjšajo nevarnost telesnih poškodb zaradi letočih ostankov ali nenamernega stika z verigo.
- **Vedno bodite primerno obuti in uporabljajte motorno žago le takrat, ko stojite na trdni, varni in ravni površini.** Na spolzki ali nestabilni površini, kot je lestev, lahko izgubite ravnotežje ali nadzor nad motorno žago.
- **Pri žaganju veje z rastno napetostjo bodite pazljivi, saj lahko veja švigne nazaj.** Ko se rastna napetost v lesnih vlaknih sprosti, lahko veja oplazi upravljavca, ki posledično izgubi nadzor nad motorno žago.
- **Bodite še posebej pazljivi pri žaganju grmičevja in mladih dreves.** Drobne veje se lahko zataknejo v verigo in vas oplazijo ali vržejo iz ravnotežja.
- **Pri prenašanju držite motorno žago za ročaj (motorna žaga mora biti izklopljena in obrnjena stran od telesa).** Pri prenašanju ali shranjevanju motorne žage vedno namestite pokrov meča. S pravilno uporabo motorne žage boste zmanjšali možnost nenamernega stika s premikajočo se verigo.
- **Upoštevajte navodila za mazanje, napenjanje verige in menjavo priključkov.** Če veriga ni ustrezno napeta ali namazana, se lahko zlomi ali poveča možnost povratnega udarca.
- **Ročaji naj bodo suhi, čisti in brez ostankov olja in masti.** Mastni in oljni ročaji so spolzki, zato lahko izgubite nadzor nad motorno žago.
- **Žagajte samo les. Motorno žago uporabljajte le za opravila, za katera je namenjena. Na primer: motorne žage ne uporabljajte za žaganje plastike, zidovine ali gradbenih elementov, ki niso iz lesa.** Uporaba motorne žage za opravila, za katera ni namenjena, je lahko nevarna.
- **Novim uporabnikom zelo priporočamo, da debla žagajo na podstavku.**

Vzroki za povratni udarec in kako ga preprečiti

Povratni udarec se lahko zgodi, ko se prednji del ali konica meča dotakne predmeta ali ko se zarez za zapre in stisne verigo. V določenih primerih lahko dotik konice povzroči nenadno povratno reakcijo, pri čemer se meč dvigne in obrne proti upravljavcu. Če je veriga na zgornji strani meča stisnjena, se lahko meč naenkrat hitro obrne nazaj proti upravljavcu. Posledično lahko izgubite nadzor nad motorno žago in se resno poškodujete. Ne zanašajte se zgolj na varnostne naprave v

SPLOŠNA NAVODILA ZA VAMOST

motorni žagi. Kot uporabnik motorne žage morate poskrbeti, da med žaganjem ne pride do nesreče ali poškodb. Povratni udarec je posledica nepravilne uporabe orodja in/ali neustreznih delovnih postopkov ali pogojev, vendar ga lahko preprečite s spodnjimi previdnostnimi ukrepi:

- **S palcem in drugimi prsti obkrožite ročaje motorne žage in jo čvrsto primite. Žago držite z obema rokama in se postavite tako, da se lahko izognete povratnemu udarcu.** Če upravljaavec uporabi ustrezen previdnostni ukrep, lahko omeji silo povratnega udarca. Ne spustite motorne žage.
- **Rok ne stegujte predaleč in nikoli ne žagajte nad višino ramen.** S tem preprečite nehoten stik s konico meča, hkrati pa imate boljši nadzor nad motorno žago v nepričakovanih situacijah.
- **Uporabljajte le nadomestne meče in verige, ki jih določi proizvajalec.** Neustrezni nadomestni meči in verige lahko poškodujejo verigo in/ali povzročijo povratni udarec.
- **Upoštevajte navodila proizvajalca glede brušenja in vzdrževanja verige.** Če se višina merilnika globine zmanjša, se poveča nevarnost povratnega udarca.

Postopek pred prvo uporabo nove motorne žage

- Natančno preberite navodila.
- Pred prvo uporabo v celoti napolnite akumulator. Glejte navodila v poglavju Polnjenje akumulatorja.
- Dolijte verižno olje. Glejte navodila v poglavju Dolivanje verižnega olja.
- Preglejte, kako so rezila montirana in nastavljena. Glejte navodila v poglavju Montaža.
- Žage ne uporabljajte, dokler veriga ni dovolj naoljena. Glejte navodila v poglavju Mazanje rezilnega pribora.
- Dolgotrajna izpostavljenost hrupu lahko povzroči trajne okvare sluha. Zato vedno nosite odobreno zaščitno opremo za ušesa.



OPOZORILO! Brez predhodnega dovoljenja proizvajalca ne smete nikoli spreminjati prvotne izvedbe stroja. Vedno uporabljajte izključno originalne dele. Spremembe brez pooblastila in/ali neoriginalni deli lahko povzročijo resne poškodbe ali smrt uporabnika in drugih.



OPOZORILO! Motorna žaga je ob napačni in malomarni uporabi nevarno orodje, ki povzroča resne ali celo smrtno nevarne poškodbe. Zato je zelo pomembno, da natančno preberete vsa navodila za uporabo in se poglobite v njih.



OPOZORILO! Dolgoročno vdihavanje hlapov verižnega olja in prahu iz žagovine lahko ogrozi vaše zdravje.



OPOZORILO! Stroj med delovanjem proizvaja elektromagnetno polje. To polje lahko v nekaterih pogojih interferira z aktivnimi ali pasivnimi medicinskimi vsadki. Da bi zmanjšali nevarnost resne ali smrtne poškodbe, priporočamo, da se osebe z medicinskimi vsadki pred uporabo stroja posvetujejo s svojim zdravnikom in s proizvajalcem vsadka.



OPOZORILO! Nikoli ne dovolite otrokom, da uporabljajo napravo ali da so v njeni bližini. Ker je zagon naprave zelo enostaven, jo lahko zaženejo tudi otroci, če jih ne nadzorujete. To lahko pomeni tveganje resne osebne poškodbe. Zaradi tega izklopite baterijo, ko naprave ne morete natančno nadzorovati.

SPLOŠNA NAVODILA ZA VAMOST

Pomembno

POMEMBNO!

Ta verižna žaga za gozdna opravila je izdelana za opravljanje del v gozdu, kot so podiranje, kleščenje in žaganje.

Uporabite lahko samo kombinacije meča/verige, ki jih priporočamo v razdelku Tehnični podatki.

Nikoli ne uporabljajte stroja, če ste utrujeni, pod vplivom alkohola ali jemljete druge droge ali zdravila, ki lahko vplivajo na vaš vid, presojo in koordinacijo.

Pri delu vedno uporabljajte osebno zaščitno opremo. Glejte navodila v poglavju Oseba zaščitna oprema.

Nikoli ne spreminjajte naprave tako, da ni v skladu z izvirno zgradbo in je ne uporabljajte, če mislite, da jo je spremenil nekdo drug.

Nikoli ne uporabljajte naprave, akumulatorja ali polnilnika, ki je poškodovan. Sledite navodilom za pregled, vzdrževanje in servis v skladu z napotki v teh navodilih. Nekatere vrste vzdrževalnih del in popravil lahko opravi samo za to usposobljeno strokovno osebje. Glejte navodila v poglavju Vzdrževanje.

Uporabljajte izključno pribor, ki ga priporočamo. Glejte navodila v poglavjih Rezila in Tehnični podatki.

POZOR! Zmeraj uporabljajte zaščitna očala ali zaščito za obraz, da zmanjšate tveganje za poškodbe od letečih predmetov. Verižna žaga lahko z veliko hitrostjo izvrže predmete kot so lesni opilki, delčki lesa, itd. To lahko pomeni resne poškodbe, še posebej za oči.



OPOZORILO! Pokvarjena rezalna oprema ali nepravilna kombinacija meča in verige lahko poveča nevarnost odsunka! Sledite navodilom in uporabite le tiste kombinacije meča/verige, ki jih priporočamo. Glej navodila pod naslovom Vzdrževanje.

Zmeraj uporabljajte zdrav razum

Ni možno opisati vseh situacij, ki se lahko zgodijo pri uporabi verižne žage. Zmeraj bodite pazljivi in uporabljajte zdrav razum. Izogibajte se situacijam za katere menite, da so izven vaših zmožnosti. Če ste po branju teh navodil še vedno negotovi o delovnih postopkih se pred nadaljevanjem posvetujte z izvedencem. V vsakem primeru kontaktirajte vašega prodajalca, če imate še kakršnakoli vprašanja glede uporabe žag. Z veseljem vam bomo pomagali in svetovali ter pomagali, da boste verižno žago uporabljali učinkovito in varno. Če je možno se udeležite usposabljanja za uporabo žage. Vaš prodajalec, lesna šola ali knjižnica vam lahko

posredujejo informacije o usposabljanjih in literaturi, ki so na voljo.

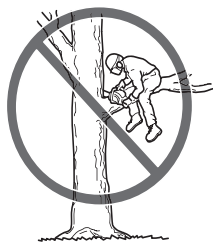

Nenehno delamo na izboljšavah zgradbe in tehnologije – izboljšave, ki povečajo vašo varnost in učinek. Redno obiskujte vašega prodajalca, da preverite kakšno korist lahko imate od novih prednosti, ki bile vpeljane.

Oseba zaščitna oprema



OPOZORILO! Večino nesreč z motornimi žagami povzroči veriga, ki udari uporabnika. Ob vsaki uporabi stroja uporabljajte vedno atestirano osebno zaščitno opremo. Oseba zaščitna oprema ne izključuje nevarnosti poškodb, vendar pa v primeru nesreče omili posledice. Pri izbiri zaščitne opreme se posvetujte z vašim trgovcem.

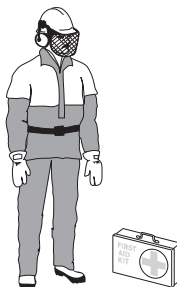

Pri delu vedno uporabljajte:

- Atestirano zaščitno čelado
- Zaščitne slušalce
- Zaščitna očala ali vezir
- Zaščitne rokavice za žaganje
- Zaščitne hlače
- Zaščitni škornji za žaganje z jeklenimi konicami in ndrsečimi podplati
- Pri delu imejte vedno pri sebi pribor za prvo pomoč.
- Gasilni aparat in lopata

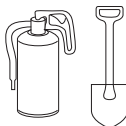

SPLOŠNA NAVODILA ZA VAMOST

Oblačila naj bodo prijeta, vendar ne toliko, da vas bodo ovirala pri gibanju.

POMEMBNO! Meč in veriga ali drugi viri lahko ustvarjajo iskre, zato imejte pripomoček za gašenje ognja vedno pri roki. Pomagajte preprečevati gozdni požar.

Varnostna oprema stroja

V tem razdelku so razložene varnostne prednosti in funkcije naprave. V zvezi s pregledovanjem in vzdrževanjem, glejte navodila pod naslovom Pregledovanje, vzdrževanje in popraviljanje varnostne opreme žage. Glej navodila pod naslovom "Kaj je kaj?", da izveste kje se nahajajo komponente na napravi.

Opustitev pravilnega vzdrževanja stroja in nestrokovno servisiranje/popravila lahko skrajšajo življenjsko dobo stroja in povečajo nevarnost nesreč. Dodatne informacije lahko dobite v najbližji servisni delavnici.



OPOZORILO! Nikoli ne uporabljajte naprave s pokvarjenimi varnostnimi komponentami. Varnostna oprema mora biti pregledana in vzdrževana. Glej navodila pod naslovom Pregledovanje, vzdrževanje in popraviljanje varnostne opreme žage. Če stroj ne prestane vseh testov ga odnesite na servis na popravilo.

Tipkovnica

Prepričajte se, da je naprava vklopljena oz. izklopljena, ko pritisnete in zadržite (> 1 sek) gumb za vklop/izklop (1). Zelena lučka LED (2) sveti oz. ne sveti.

Če je zavora verige aktivirana ali obstaja nevarnost preobremenitve, indikator za opozorilo (3) utripa. Zaščita pred preobremenitvijo začasno izklopi napravo. Ko se temperatura vrne na običajno raven, lahko napravo spet uporabljate. Če lučka sveti, je potreben servis naprave.

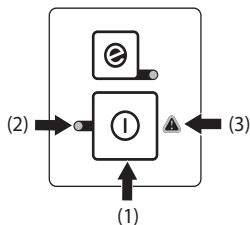

Funkcija samodejnega izklopa

Naprava je opremljena s funkcijo samodejne ustavitve, ki izklopi napravo, če je ne uporabljate. Naprava se bo izklopila po 1 minuti.

Zavora verige s ščitnikom

Verižna žaga je opremljena z zavoro, ki je narejena tako, da v primeru odsunka zaustavi verigo. Zavora za žago zmanjša nevarnost nesreč, ampak nesreče lahko preprečite samo vi.



Pri delu z žago bodite previdni in poskrbite, da usmernik odbojnega dela meča ne pride v stik s kakšnim predmetom.

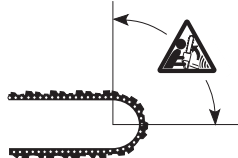

- Zavoro za žago (A) lahko aktivirate ročno (z levo roko) ali pa z vztrajnostnim sprostilnim mehanizmom.
- Zavoro aktiviramo s tem, da ščitnik odsunka (B) potisnemo naprej.

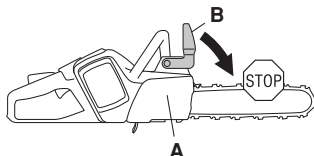

- S tem se aktivira vzmeteni mehanizem, ki ustavi pogonski zobnik.
- Ščitnik odsunka ne služi le za aktiviranje zavore verige. Njegova druga pomembna varnostna naloga je, da zmanjšuje nevarnost poškodb leve roke, če nehote izpustite prednji ročaj.

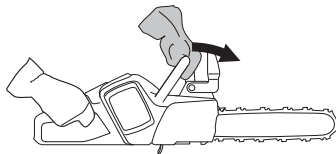

- Zavora verige mora biti vklopljena, ko vžgete motorno žago.



- Zavoro za žago uporabljajte kot »parkirno zavoro«, ko začenjate ali ko se premikate, da preprečite nesreče, ki bi

SPLOŠNA NAVODILA ZA VAMOST

se lahko zgodile, če bi se veriga po nesreči dotaknila nečesa ali nekoga v bližini.



- Zavoro verige sprostimo tako, da ščitnik odsunka potegnemo nazaj proti sprednjemu ročaju.

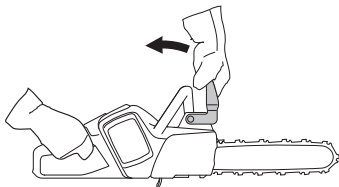

- Odsunek meča je lahko bliskovito nenaden in izredno močan. V večini primerov je povratni udarec šibek in ne sproži zavore verige. V takšnih primerih je pomembno, da žago čvrsto držite in da je ne izpustite.

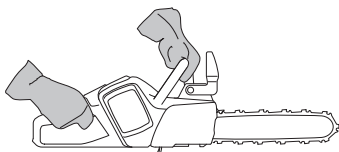

- Način, kako se bo zavora verige sprožila, ročno ali samodejno, je odvisen od sile odsunka in od položaja žage glede na predmet, ki se ga dotakne usmernik odboja meča.

Če pride do hudega odsunka medtem ko je območje odsunka meča najdalje od vas se bo aktivirala zavora žage s premikom protiteže (vztrajnostno aktiviranje) v smeri odsunka.



- Če je odsunek šibkejši, ali če je odbojno območje meča blizu uporabnika, je potrebno zavoro verige sprožiti ročno z levo roko.

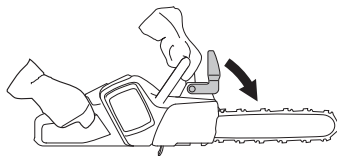

- V položaju podiranja se leva roka nahaja v položaju iz katerega je nemogoče ročno aktiviranje zavore. Pri tej držji, tj. ko se leva roka nahaja v položaju, ki ne vpliva na premikanje varovala za roko, se zavora za žago lahko aktivira samo z vztrajnostnim učinkom.



Ali bo moja roka v primeru odsunka zmeraj aktivirala zavoro za žago?

Ne. Potrebna je določena sila, da se varovalo za odsunek premakne naprej. Če se roka samo narahlo dotakne varovala za odsunek se lahko zgodi, da sila ni dovolj močna, da aktivira zavoro za žago. Pri delu morate močno držati ročaj verižne žage. Če v tem primeru pride do odsunka mogoče ne boste spustili roke iz sprednjega ročaja in ne boste aktivirali zavore za žago ali se pa zavora ne bo aktivirala, dokler se žaga ne obrne okoli. V takšni situaciji se lahko zgodi, da zavora ne uspe zaustaviti verige preden se ta dotakne vas.

V nekaterih delovnih položajih se lahko zgodi, da roka ne doseže varovala za odsunek, da bi aktivirala zavoro; na primer, ko žago držite v položaju podiranja.

Ali se bo zavora zmeraj vztrajnostno aktivirala, ko pride do odsunka?

Ne. Prvič, zavora mora delovati. Drugič, odsunek mora biti dovolj močan, da aktivira zavoro za žago. Če bi zavora za žago bila preveč občutljiva bi se zmeraj aktivirala, kar pa bi bilo težavno.

Ali bo me zavora za žago v primeru odsunka zmeraj varovala pred poškodbami?

Ne. Zavora mora delovati, da bi lahko nudila zaščito. Drugič, mora biti aktivirana kot je opisano zgoraj, da zaustavi žago v primeru odsunka. Tretjič, zavora se lahko aktivira, ampak če je meč preblizu vas se lahko zgodi, da zavora ne uspe upočasniti in ustaviti verigo prede se le –ta dotakne vas.

Samo vi in pravilna delovna tehnika lahko izničite odsunek in njegove posledice.

SPOŠNA NAVODILA ZA VAMOST

Zapora plina

Zaklepni mehanizem sprožilca plina je zasnovan tako, da preprečuje nehoteno aktiviranje sprožilca plina. Ko pritisnete zaklepni mehanizem sprožilca plina (A) (ko primete ročaj), se sprožilec plina sprosti (B). Ko sprostite prijem ročaja, se tako sprožilec plina kot zaklepni mehanizem sprožilca plina vrmeta v prvoten položaj.

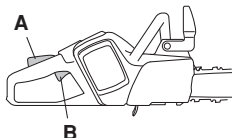

Lovilec verige

Lovilec verige je zasnovan tako, da ujame verigo, če se veriga strga ali sname. Če je veriga pravilno napeta, se temu lahko izognemo (glejte navodila v poglavju Montaža). Temu se izognemo tudi, če verigo in meč pravilno vzdržujemo (glejte poglavje Splošna navodila za delo).

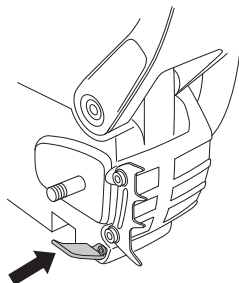

Ščitnik desne roke

Ščitnik desne roke varuje roko v primeru, če se veriga strga ali sname in obnem zagotavlja, da vejevje ne ovira prijema zadnjega ročaja.

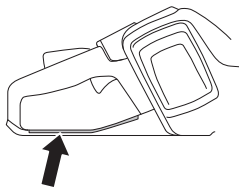

Vibracije

Pri žaganju trdega lesa (večina listavcev) so tresljaji močnejši kot pri žaganju mehkega lesa (večina iglavcev). Uporaba tope ali neprimerne verige (nepravi tip ali nepravilno nabrušena veriga) tresljaje še okrepi.



OPOZORILO! Pri ljudeh, ki imajo težave s krvnim obtokom, lahko pretirana izpostavljenost tresljajem povzroči poškodbe ožilja ali živčevja. Če opazite znamenja pretirane izpostavljenosti tresljajem, se posvetujte z zdravnikom. Takšna znamenja so: odrevenelost udov, izguba občutka za dotik, »ščemenje«, »zbadanje«, bolečina, oslabelost ter spremembe v barvi ali na površini kože. Običajno se pojavijo v prstih, na rokah ali na zapestjih. Nevarnost sprememb je večja ob delu pri nizkih temperaturah.

Akumulator in polnilnik

V tem delu je opisana varnost akumulatorja in polnilnika za vaš akumulator.

Za izdelke Husqvarna uporabljajte le originalne akumulatorje Husqvarna in jih polnite samo v originalnem polnilniku Husqvarna. Akumulatorji so šifrirani s programsko opremo.

Varnost akumulatorja

Akumulatorji podjetja Husqvarna za ponovno polnjenje (BLi) se uporabljajo izključno kot vir napajanja za ustrezne brezžične naprave Husqvarna. Da ne pride do poškodb, akumulatorja nikoli ne uporabljajte kot vir napajanja za druge naprave.

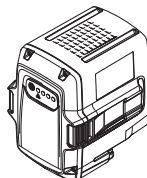

OPOZORILO! Akumulatorja ne izpostavljajte neposredni sončni svetlobi, vročini ali odprtemu ognju. Če akumulator vržete v ogenj, lahko eksplodira. Obstaja nevarnost (kemičnih) opeklin.



OPOZORILO! Pazite, da akumulatorska kislina ne pride v stik s kožo, ker lahko povzroči draženje kože, opekline ali resne poškodbe. Če pride kislina v stik z očmi, jih ne drgnite, temveč spirajte z večjo količino vode vsaj 15 minut. Obiščite zdravnika. Če pride do stika, sperite izpostavljeno kožo z izdatno količino vode in mila.

SPLOŠNA NAVODILA ZA VAMOST



OPOZORILO! Pol na akumulatorju se ne sme dotikati ključev, kovancev, vijakov ali drugih kovinskih predmetov, ker lahko pride do kratkega stika. V prezračevalne reže akumulatorja nikoli ne vstavljajte predmetov.

Akumulatorji, ki jih ne uporabljate, ne smejo biti v bližini kovinskih predmetov, kot so žebli, kovanci ali nakit. Akumulatorja ne poskušajte razstaviti ali zmečkati.

- Akumulator uporabljajte v okolju s temperaturo od $-10\text{ }^{\circ}\text{C}$ do $40\text{ }^{\circ}\text{C}$.
- Akumulatorja ne izpostavljajte mikrovalovni pečici ali visokemu pritisku.
- Akumulatorja ali polnilnika nikoli ne čistite z vodo. Glejte tudi navodila v poglavju Vzdrževanje.
- Akumulator shranjujte izven dosega otrok.
- Akumulator zaščitite pred dežjem in vlago.

Varnost polnilnika za akumulator

Za polnjenje nadomestnih akumulatorjev Husqvarna (BLi) uporabljajte le polnilnike, za katere je bila pri podjetju Husqvarna izvedena kontrola kakovosti.

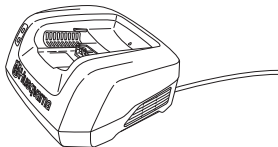

OPOZORILO! Zmanjšajte nevarnost električnega udara ali kratkega stika:

Nikoli ne vstavljajte predmetov v hladilne reže polnilnika.

Polnilnika za akumulator ne poskušajte razstaviti.

Poli na polnilniku se ne smejo dotikati kovinskih predmetov, ker lahko to povzroči kratek stik.

Uporabljajte odobrene in nepoškodovane vtičnice.

- Redno preverjajte, ali je kabel priključka za polnilnik nepoškodovan oz. na njem ni razpok.
- Nikoli ne prenašajte polnilnika za akumulator tako, da držite za kabel, in nikoli ne izvlecite vtičaka tako, da povlečete za kabel.
- Pazite, da kabli in kabelski podaljški ne pridejo v stik z vodo, oljem in ostrimi robovi. Pazite, da kabla ne priščipnete vrata, ograja ali podobno. V nasprotnem primeru lahko predmet pride pod napetost.



OPOZORILO! Polnilnika ne uporabljajte v bližini korozivnih ali vnetljivih snovi. Polnilnika ne prekrivajte. V primeru dima ali požara izvlecite vtičak polnilnika za akumulator. Upoštevajte tudi nevarnost požara.

Ne uporabljajte:

- poškodovanega polnilnika oz. poškodovanega ali deformiranega akumulatorja.

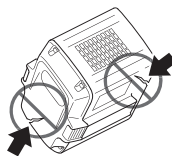

Ne polnite:

- akumulatorji, ki jih ni mogoče ponovno polniti, v polnilniku za akumulatorje ali pa jih uporabljajte v napravi.
- polnilnik akumulatorja za polnjenje akumulatorja na prostem.
- akumulatorja v dežju ali ob prisotnosti vlage;
- akumulatorja na neposredni sončni svetlobi.

Polnilnik za akumulator uporabljajte le v prostoru s temperaturo od $5\text{ }^{\circ}\text{C}$ do $40\text{ }^{\circ}\text{C}$. Polnilnik uporabljajte v dobro prezračenem, suhem in neprašnem prostoru.

Rezila

To poglavje obravnava kako s pravilno izbiro in vzdrževanjem rezil dosežete:

- Zmanjšate nevarnost odsunkov.
- Zmanjšate nevarnost zaustavljanja ali poskakovanja žage.
- Dosežite optimalen učinek žaganja.
- Podaljšate življenjsko dobo rezil.
- Izogibajte se povečanim nivojem vibracij.

Splošna pravila

- **Uporabljajte samo rezila, ki jo priporočamo!** Glej navodila pod naslovom Vzdrževanje.

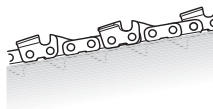

- **Rezni zobje verige naj bodo dobro in pravilno nabrušeni!** Upoštevajte navodila za brušenje in uporabljajte brusilno šablono, ki jo priporočamo. Poškodovana ali napačno nabrušena veriga povečuje nevarnost nesreče.



SPOLOŠNA NAVODILA ZA VAMOST

- **Vzdržujte pravičen razmik! Sledite našim navodilom in uporabite priporočeno šablono.** Prevelik razmik poveča nevarnost odsunka.

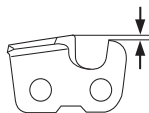

- **Veriga naj bo pravilno napeta!** Ohlapna veriga se rada sname in se hitreje obrabi, povzroča pa tudi večjo obrabo meča in pogonskega zobnika.



- **Oprema za rezanje mora biti dobro namazana in pravilno vzdrževana!** Slabo mazana veriga se hitreje strga in obrabi, povzroča pa tudi večjo obrabo meča in pogonskega zobnika.



Rezalna oprema, narejena, da zmanjša odsunek



OPOZORILO! Pokvarjena rezalna oprema ali nepravilna kombinacija meča in verige lahko poveča nevarnost odsunka! Sledite navodilom in uporabite le tiste kombinacije meča/verige, ki jih priporočamo. Glej navodila pod naslovom Vzdrževanje.

Odsunku se izognemo samo, če pri delu pazimo, da odbojni del meča ne zadene ob kakšen predmet.

Moč odsunka lahko zmanjšamo z uporabo rezil, ki imajo "vgrajeno" zaščito pred odsunkom, kot tudi tako, da uporabljamo samo dobro nabrušeno in vzdrževano verigo.

Meč

Čim manjši je premer vrha, tem manjša je nevarnost odsunka.

Veriga

Veriga je sestavljena iz členov v standardni izvedbi in v izvedbi, ki zmanjšuje odsunek.

POMEMBNO! Nobena žaga ne odstrani nevarnosti odsunka.



OPOZORILO! Kakršenkoli stik z rotirajočo se žago lahko povzroči resne poškodbe.

Nekaj izrazov, ki opisujejo meč in verigo

Da bi vzdrževali vse varnostne prednosti rezalne opreme morate obrabljene ali poškodovane kombinacije meča/verige zamenjati z mečem ali verigo, ki jih priporoča Husqvarna. Glejte navodila v razdelku Tehnični podatki o kombinacijah meča/verige, ki jih priporočamo.

Meč

- Dolžina (cole/cm)

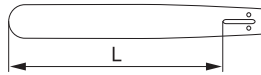

- Število zob na sprednjem zobniku (T).



- Korak verige (=pitch) (v colah). Presledek med pogonskimi členi verige se mora ujemati z razmikom zob na sprednjem in pogonskem zobniku.

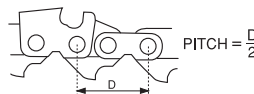

- Število pogonskih členov (kos). Število pogonskih členov je določeno z dolžino meča, korakom verige in številom zob prednjega zobnika.

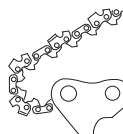

- Širina žleba (cole/mm). Širina žleba na meču mora ustrezati širini pogonskih členov verige.

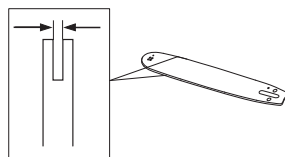

- Odprtina za olje za verigo in odprtina za napenjalnik verige. Meč mora ustrezati konstrukciji motorne žage.

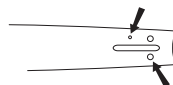

Veriga

- Korak verige (=pitch) (cole)

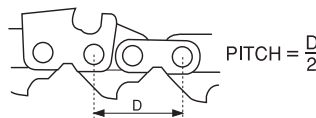

SPLOŠNA NAVODILA ZA VAMOST

- Širina pogonskega člena (mm/cole)

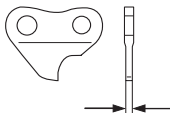

- Število pogonskih členov (kos)

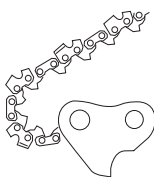

Brušenje verige in nastavljanje razmika šablone

Splošno o brušenju reznih zob

- Nikoli ne uporabljajte tope verige. Če je veriga topa morate uporabiti več pritiska, da potisnete meč skozi les in vreznine bodo zelo majhne. Z zelo topo verižno žago sploh ne morete žagati. Rezultat tega bo le žagovina.
- Ostra veriga zdrсне skozi les in dela dolge in tanke vreznine.

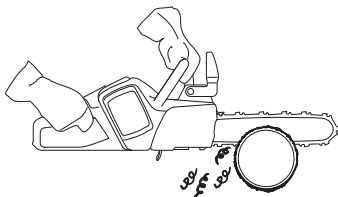

- Rezalni del žage se imenuje rezalni člen in je sestavljen iz rezalnega zoba (A) in stene (B). Globina reza je določena z razliko med višino obeh.

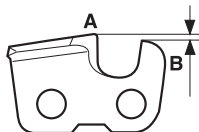

Pri ostrienju rezalnega zoba si morate zapomniti štiri pomembne faktorje.

- 1 Kot brušenja

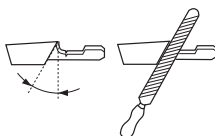

- 2 Kot rezanja

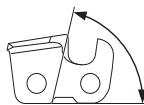

- 3 Položaj pile

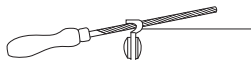

- 4 Premer okrogle pile

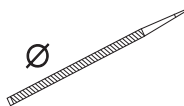

Z nepravilno opremo je zelo težko pravilno zbrusiti verigo. Priporočamo vam, da uporabite našo šablono za brušenje. Tako boste vzdrževali največje zmanjšanje odsunka in učinek rezanja vaše žage.

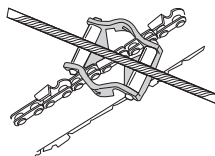

Za informacije o brušenju žage poglejte navodila v razdelku Tehnični podatki.



OPOZORILO! Če se ne držite navodil za brušenje se lahko poveča nevarnost odsunka.

Brušenje reznega zoba



Za brušenje rezalnega zoba potrebujete okroglo pilo in šablono za brušenje. Za informacije o velikosti pile in šablone, ki so priporočljive za vašo žago poglejte navodila v razdelku Tehnični podatki.

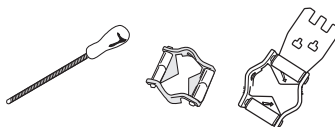

- Poskrbite, da je veriga pravilno napeta. Ohlapno verigo je težko pravilno nabrusiti.



- Rezne zobe vedno pilite od notranje strani navzven. Pri povratnem potegu pile zmanjšajte pritisk nanjo. Najprej

SPOLOŠNA NAVODILA ZA VAMOST

nabrusite vse zobe na eni strani, nato obrnite žago in nabrusite tudi zobe na nasprotni strani.

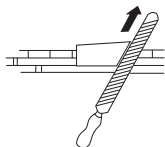

- Vse zobe spilite na isto dolžino. Ko se dolžina reznih zob zmanjša na 4 mm (5/32"), je veriga izrabljena in jo je potrebno zamenjati.

min 4 mm (5/32")



Splošni napotki za nastavljanje razmika

- Z brušenjem rezalnega zoba zmanjšate razmik (globino reza). Za vzdrževanje učinka rezanja morate zbrusiti zob do priporočene višine. Za pravičen razmik za vašo žago pogledajte navodila v razdelku Tehnični podatki.

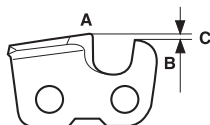

OPOZORILO! Če je razmik prevelik se poveča nevarnost odsunka!

Nastavitev razmika



- Pred nastavljanjem ramika morajo biti rezalni zobje nabrušeni. Priporočamo vam, da razmik nastavite pri vsakem tretjem brušenju verige. **OPOMBA!** Priporočilo sklepa, da je dolžina rezalnega zoba ni preveč zmanjšana.
- Za nastavitev razmika boste potrebovali ravno pilo in šablono. Priporočamo vam, da za razmik uporabite našo šablono, saj s tem vzdržujete pravičen razmik in pravičen kot.

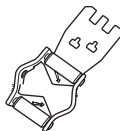
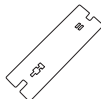

- Položite šablono na verižno žago. Informacije o uporabi šablone lahko najdete na embalaži. Uporabite ravno pilo,

da zbrusite presežek. Razmik je pravičen, ko več ne čutite odpora, ko povlečete pilo preko šablone.

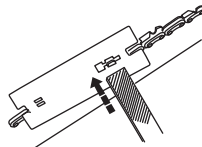

Napenjanje verige



OPOZORILO! Ohlapna veriga se lahko sname in povzroči resno poškodbo, ki je lahko celo smrtno nevarna.



OPOZORILO! Pred vsakim sestavljanjem, vzdrževanjem in/ali preverjanjem naprave odstranite akumulator.

Veriga se z uporabo nateguje in postaja vse daljša, zato je pomembno, da jo redno napenjate in tako odpravite ohlapnost.

Pri vsakem polnjenju z verižnim oljem preverite napetost verige. **OPOMBA!** Nova veriga potrebuje nekaj časa, da se uteče. V tem času je treba pogosteje preverjati napetost verige.

Napnite verigo kolikor se da, vendar ne tako močno, da je ni mogoče premikati z roko.

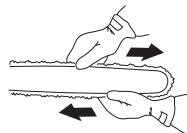

536 LiXP



- Odvijte matico meča, ki drži pokrov pogonskega zobnika. Uporabite kombinirani ključ.



- Dvignite konico meča in napnite verigo tako, da s kombiniranim ključem zategujete vijak za napenjanje verige. Verigo napenjajte, dokler se ne prilega tudi ob spodnji rob meča.

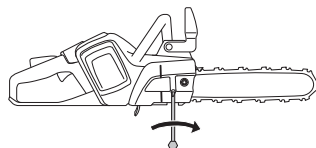

SPLOŠNA NAVODILA ZA VAMOST

- Za zatezanje matice meča uporabite kombiniran ključ, medtem ko držite navzgor konico meča. Preverite ali verigo žage lahko ročno neovirano potegnete naokrog in da ne obstaja ohlapnost na spodnji strani meča.

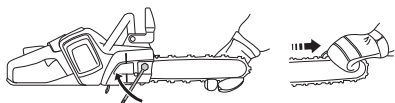

Namestitev vijaka za napenjanje verige je pri različnih modelih motorne žage različna. V poglavju Kaj je kaj? si oglejte, kje je vijak za napenjanje na vašem modelu.

436 Li



- Sprostite gumb, tako da ga povlečete navzven, dokler se ne odpre.

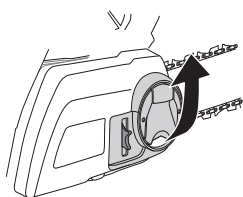

- Gumb obrnite v nasprotni smeri urnega kazalca in tako odvijte pokrov pogonskega zobnika.

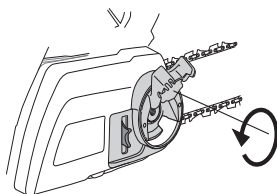

- Z obračanjem kolesca napenjalnika verige prilagodite napetost verige: z obračanjem navzgor (+) povečate napetost, z obračanjem navzdol (-) pa jo zmanjšate.

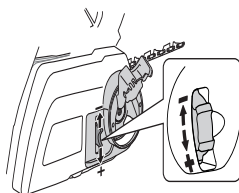

- Zatesnite sklopko droga tako, da obrnete gumb v smeri urnega kazalca.

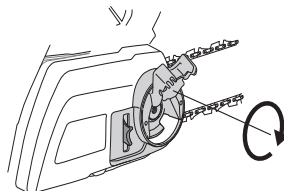

- Gumb obrnite navznoter, da zaklenete napetost.

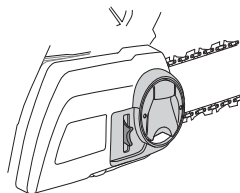

Mazanje rezil



OPOZORILO! Slaba namaščenost rezil lahko vodi do tega, da se veriga pretrga in povzroči hude ali celo smrtne poškodbe.

Olje za verigo

Olje za mazanje verige se mora dobro vpiiti v verigo in ostati primerno tekoče tako v poletni vročini kot v zimskem mrazu.

Nikoli ne uporabljajte odpadnega olja! To je nevarno za vas, stroj in okolje.

POMEMBNO! Če za žago uporabljate olje, ki je rastlinskega izvora, odprite in očistite žleb v meču in verigi pred dolgotrajnim shranjevanjem. Drugače obstaja nevarnost, da olje oksidira. Zaradi tega postane veriga trda, zobniki pa se zatikajo.

Dolivanje olja za verigo

- Vse naše motorne žage imajo sistem za samodejno mazanje verige. Na nekaterih modelih je mogoče dotok olja uravnavati tudi poljubno.

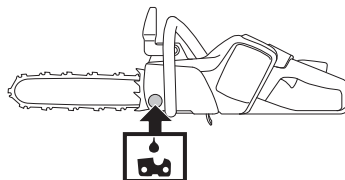

- Rezervoar verižnega olja je zasnovan tako, da zadostuje za približno tri polnjenja akumulatorja. Vendar ta varnostna funkcija zahteva, da uporabite ustrezno vrsto verižnega olja (če je olje prereditko, zadostuje za manj časa).
- Nikoli ne uporabljajte odpadnega olja. Odpadno olje poškoduje oljno črpalko, meč in verigo.

SPLOŠNA NAVODILA ZA VAMOST

- Pomembno je, da je vrsta olja prilagojena temperaturi ozračja (primerna viskoznost).
- Pri temperaturah ozračja pod 0°C nekatera olja postanejo preveč trda. To lahko preobremeni oljno črpalko in poškoduje njene sestavne dele.
- Pri izbiranju olja za verigo se posvetujte s pooblaščenim servisno delavnico.

Kontrola mazanja verige

- Pri vsakem tretjem polnjenju akumulatorja preverite mazanje verige. Glejte navodila v poglavju Mazanje zobnika meča. Glejte navodila pod naslovom Mazanje vrha meča.

Konic meča usmerite proti svetli podlagi, tako da je od nje oddaljena približno 20 cm (8 col). Po eni minuti teka s 3/4 plina se mora na svetli površini pokazati razločna oljna črta.



Če mazanje verige ne deluje:

- Preverite, če je oljni kanal v meču zamašen. Po potrebi ga očistite.

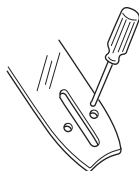

- Preverite, če se je v žlebu meča nabrala nesnaga. Po potrebi ga očistite.

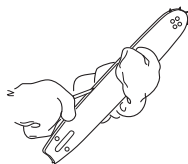

- Preverite, če se sprednji zobnik meča premika neovirano in če je mazalna odprtina na konici meča morebiti zamašena. Če je potrebno, ju očistite in namastite.



Če sistem za mazanje verige tudi po zgornjih ukrepih ne deluje zadovoljivo, se obrnite na pooblaščen servisno delavnico.

Pogonski zobnik verige



Pogonski sistem je pritrjen s pogonskim zobnikom.

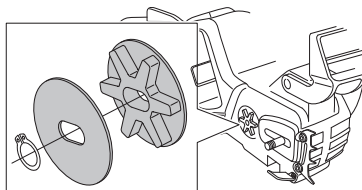

Redno preverjajte stopnjo obrabljenosti pogonskega zobnika. Če je zobnik preveč obrabljen, ga zamenjajte.

Pregled obrabljenosti rezil



Verigo preglejte vsak dan in bodite pozorni na:

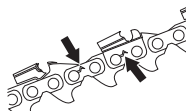

- Morebitne razpoke v zakovicah in členih.
- Togost verige.
- Močno obrabljenost zakovic in členov.

Verigo za žago zamenjajte, če ni v skladu z zgoraj napisanim.

Svetujemo, da obrabljenost verige, ki jo uporabljate, ocenite tako, da verigo primerjate z novo verigo.

Verigo morate zamenjati, ko se dolžina reznih zob obrabi na 4 mm.

SPLOŠNA NAVODILA ZA VAMOST

Meč



Redno pregledujte:

- Če je kovina na robovih meča nacefrana. Po potrebi odpilite štrleči srh.



- Če je žleb meča preveč obrabljen. Po potrebi meč zamenjate.



- Če je konica meča neenakomerno ali preveč obrabljena. Če se je na katerem od robov konice meča pojavila vdolbina, je to posledica dela s preveč ohlapno verigo.

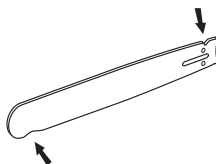

- Da bo življenjska doba meča kar se da dolga, ga je potrebno vsak dan obrtni.



OPOZORILO! Večino nesreč z motornimi žagami povzroči veriga, ki udari uporabnika.

Pri delu vedno uporabljajte osebno zaščitno opremo. Glejte navodila v poglavju Oseba zaščitna oprema.

Ne lotevajte se dela, če se počutite negotovi. Glejte navodila v poglavjih Osebna zaščitna oprema, Kako preprečimo odsunek, Rezila in Splošna navodila za delo.

Izogibajte se delu v okoliščinah, v katerih obstaja nevarnost odsunka. Glejte navodila v poglavju Varnostna oprema stroja.

Uporabljajte predpisana rezila in redno preverjajte, v kakšnem stanju so. Glejte navodila v poglavjih Tehnični podatki in Splošna navodila za varnost pri delu.

Preverite, da vsi deli varnostne opreme delujejo brezhibno. Glejte navodila v poglavjih Splošna navodila za delo in Splošna navodila za varnost pri delu.

Nikoli ne žagajte samo z eno roko. Žage ne morete varno obvladovati, če jo držite samo z eno roko. Zmeraj z obema rokama na ročajih trdno držite žago.

MONTAŽA

Montaža meča in verige



OPOZORILO! Pred vsakim sestavljanjem, vzdrževanjem in/ali preverjanjem naprave odstranite akumulator.



OPOZORILO! Pri rokovanju z verigo uporabljajte vedno zaščitne rokavice.

536 LiXP

Preverite, če je zavora verige sproščena, s tem da ščitnik odsunka potegnete proti prednjemu ročaju.

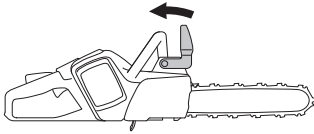

Odvijte matico meča in odstranite pokrov pogonskega zobnika. Odstranite ščitnik za prevoz (A).

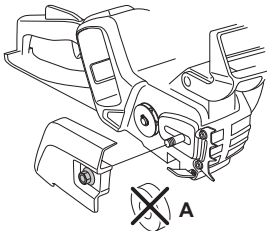

Meč namestite preko sornika za meč. Meč namestite v krajni zadnji položaj. Verigo namestite preko pogonskega zobnika in v utor na meču. Začnite na gornji strani meča.

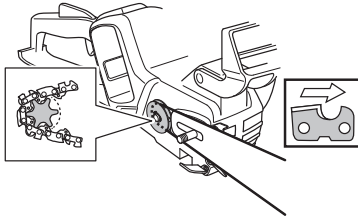

Poskrbite, da so ostrine reznih zob verige na zgornjem robu meča obrnjeni naprej.

Namestite pokrov pogonskega zobnika in vstavite vijak za napenjanje verige v luknjo na meču. Preverite, ali se gonilni členi verige pravilno prilegajo pogonskemu zobniku in ali je veriga v utoru meča. Z roko privijte matico meča do konca.

Verigo napnite s kombiniranim ključem tako, da obračate vijak za napenjanje verige v smeri urinega kazalca. Verigo

napenjajte toliko časa, da ne bo več ohlapno visela s spodnjega roba meča.

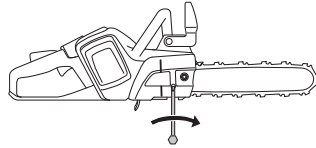

Veriga je pravilno zategnjena, ko ni nobene povešenosti na spodnji strani meča in jo lahko še vedno brez težav obračamo z roko. Zategnite matico meča s pomočjo kombiniranega ključa, medtem ko držite navzgor konico meča.



Ko je veriga nova, je potrebno njeno napetost preverjati pogosteje, dokler se veriga ne uteče. Napetost verige preverjajte redno. Pravilno napeta veriga zagotavlja dober rez in ima dolgo življenjsko dobo.

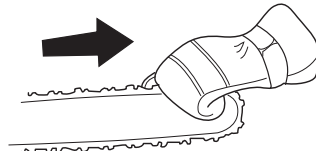

436 Li

- Preverite, če je zavora verige sproščena, s tem da ščitnik odsunka potegnete proti prednjemu ročaju.



- Odstranite gumb in pokrov sklopke (zavoro verige). Odstranite obroč za prenos. (A)

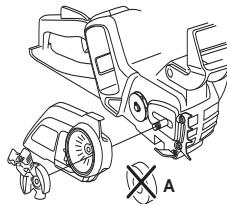

MONTAŽA

- Meč namestite preko sornika za meč. Meč namestite v krajni zadnji položaj. Verigo namestite preko pogonskega zobnika in v utor na meču. Začnite na gornji strani meča.

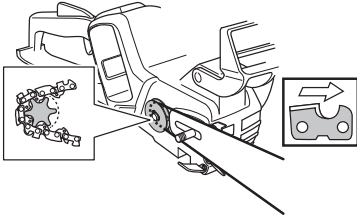

- Poskrbite, da so ostrine reznih zob verige na zgornjem robu meča obrnjeni naprej.

Montirajte pokrov sklopke in ne pozabite namestiti zatiča za prilagajanje verige v luknjo na meču. Preverite ali pogonski členi verige pravilno nalegajo preko pogonskega zobnika in ali se veriga pravilno nahaja v utoru meča.

- Verigo zatesnite z obračanjem kolesca proti dol (+). Verigo zatesnjujte tako, da ne bo visela izpod droga.

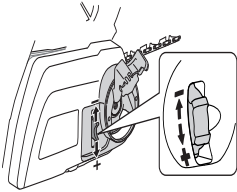

- Veriga je pravilno napeta, ko ne visi izpod droga, ampak jo še vedno lahko z roko enostavno obrnete. Dvignite vrh droga in zatesnite sklopko tako, da obračate gumb v smeri urinega kazalca.

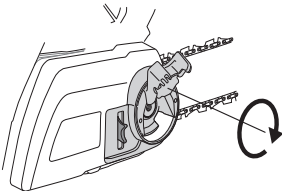

- Ko je veriga nova, je potrebno njeno napetost preverjati pogosteje, dokler se veriga ne uteče. Napetost verige preverjajte redno. Pravilno napeta veriga zagotavlja dober rez in ima dolgo življenjsko dobo.

Namestititev opore

Namestititev opore naj opravi pooblaščen servisna delavnica.

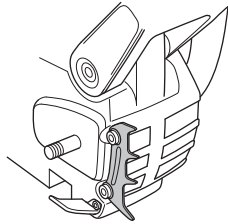

RAVNANJE Z AKUMULATORJEM

Akumulator

Na zaslonu je prikazana kapaciteta akumulatorja in morebitne težave z njim. Kapaciteta akumulatorja je prikazana še 5 sekund po tem, ko izklopite napravo ali pritisnete gumb za indikator akumulatorja. Simbol opozorila na akumulatorju sveti, ko pride do napake. Glejte kode napak.

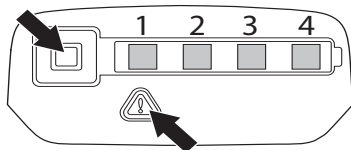

Lučke LED	Akumulator
Vse lučke LED svetijo.	V celoti napolnjen (75–100 %).
LED 1, LED 2, LED 3 svetijo.	Akumulator je 50–75 % napolnjen.
LED 1, LED 2 svetita.	Akumulator je 25–50 % napolnjen.
LED 1 sveti.	Akumulator je 0–25 % napolnjen.
LED 1 utripa.	Akumulator je prazen. Napolnite akumulator.

Polnilnik za baterije



OPOZORILO! Nevarnost električnega udara in kratkega stika. Uporabljajte odobrene in nepoškodovane vtičnice. Prepričajte se, da kabel ni poškodovan. Če je kabel kakor koli poškodovan, ga zamenjajte.

Priključitev polnilnika za akumulator

- Priključite polnilnik za akumulator na napetost in frekvenco, ki sta navedeni na tipski ploščici. Električni vtičak vstavite v vtičnico. Zelena lučka LED na polnilniku za akumulator utripne enkrat.

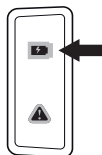

- Če temperatura akumulatorja preseže 50 °C, se akumulator ne polni. V tem primeru začne polnilnik aktivno hladiti akumulator.

Priključitev akumulatorja na polnilnik

Redno preverjajte, ali sta polnilnik in akumulator brez poškodb. Glejte tudi navodila v poglavju Vzdrževanje.

Pred prvo uporabo je treba akumulator napolniti. Ob dostavi je akumulator le 30 % napolnjen.

- Akumulator vstavite v polnilnik. Prepričajte se, da je akumulator priključen na polnilnik.

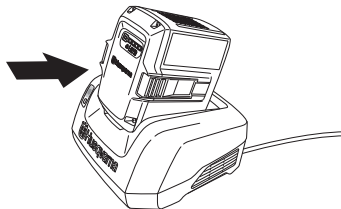

- Ko je akumulator priključen na polnilnik, zelena lučka sveti.

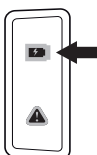

- Ko vse lučke LED svetijo, je akumulator v celoti napolnjen.

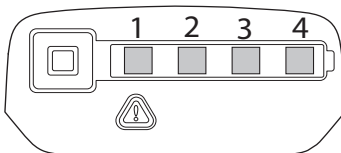

- Vtičak iztaknite iz vtičnice. Napajalnega kabla nikoli ne potegnite sunkovito.
- Odstranite akumulator iz polnilnika.

Stanje napoljenosti

Litij-ionske akumulatorje je mogoče polniti ne glede na njihovo raven napoljenosti. S polnjenjem lahko začnete ali ga prekinete ne glede na raven napoljenosti akumulatorja. V celoti napolnjen akumulator se ne izprazni, tudi če ga pustite v polnilniku. Odstranite v celoti napolnjen akumulator iz polnilnika.

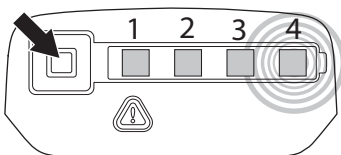

RAVNANJE Z AKUMULATORJEM

Zaslon LED	Stanje napoljenosti
LED 1 utripa.	Akumulator je 0–25 % napolnjen.
LED 1 sveti, LED 2 utripa.	Akumulator je 25–50 % napolnjen.
LED 1, LED 2 svetita, LED 3 utripa.	Akumulator je 50–75 % napolnjen.
LED 1, LED 2, LED 3 svetijo, LED 4 utripa.	Akumulator je 75–100 % napolnjen.
LED 1, LED 2, LED 3, LED 4 svetijo.	Ko vse lučke LED svetijo, je akumulator v celoti napolnjen.

Prevoz in shranjevanje

- Z vgrajenimi litij-ionskimi baterijami je treba ravnati v skladu z zakonodajo, vezano na nevarno blago.
- Pri transportu, ki ga na primer opravi tretja stran ali posredniki, je treba upoštevati posebna navodila na embalaži in nalepkah.
- Med pripravo na pošiljanje izdelka se je treba posvetovati s strokovnjakom za nevarne materiale. Upoštevajte tudi podrobnejšo državno zakonodajo.
- Prelepitate ali zaščitite odprte kontakte in baterijo shranite v embalažo tako, da se v njej ne more premikati.
- Pri shranjevanju ali prevozu vedno odstranite akumulator.
- Akumulator in polnilnik shranjujte na suhem mestu, kjer ni vlage in ne zmrzuje.
- Akumulatorja ne shranjujte na mestih, kjer je lahko prisotna statična elektrika. Akumulatorja nikoli ne shranjujte v kovinski škatli.
- Akumulator in polnilnik shranite v prostoru s temperaturo od 5 °C do 45 °C, ki je zaščiten pred neposredno sončno svetlobo.
- Polnilnik za akumulator shranite le v zaprtem in suhem prostoru.
- Akumulator in polnilnik shranjujte ločeno. Napravo shranite v prostoru, ki ga lahko zaklenete, tako da ni v dosegu otrok in nepooblaščenih oseb.
- Preden stroj shranite za dalj časa, ga obvezno očistite in dajte na popoln servis.
- Da bi se izognili nenamernemu dotiku z ostro verigo mora med transportom in pri shranjevanju biti zmeraj nameščeno varovalo za stroj. Veriga, ki miruje lahko pravtako povzroči resne poškodbe uporabniku ali osebam, ki imajo dostop do nje.
- Med transportom napravo zavarujte.

Odlaganje akumulatorja, polnilnika in naprave

Simboli na izdelku ali njegovi embalaži opozarjajo, da tega izdelka ne smete obravnavati kot gospodinjanskega odpadka. Odnesti ga je treba v ustrezno zbirališče, kjer bodo poskrbeli za recikliranje električnih in elektronskih naprav.

Z zagotavljanjem pravilne obravnave izdelka boste pomagali preprečiti njegov morebiten škodljiv učinek na okolje in ljudi, do katerega bi lahko prišlo, kot posledica nepravilnega upravljanja z odpadki. Podrobnejše informacije o recikliranju tega izdelka lahko dobite v svoji občini, v komunalnem podjetju ali v trgovini, kjer ste ga kupili.

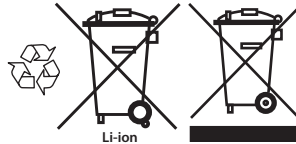

Vžig in izklop



OPOZORILO! Pred vžigom bodite pozorni na naslednje:

Motorne žage nikoli ne vklopite, če meč, veriga in vsi pokrovi niso ustrezno nameščeni. V nasprotnem primeru se lahko pogonski zobnik odvijne in povzroči telesne poškodbe.

Stroj položite na trdna tla in se prepričajte, da se meč in veriga ničesar ne dotikata. Poskrbite tudi, da imate trdno oporo nog.

Prepričajte se, da na kraju kjer delate, ni nepoklicanih.

- Preden vstavite akumulator v napravo, vedno preverite, ali se sprožilec plina pravilno aktivira in ob sprostitvi vrne nazaj v položaj »OFF« (izklopljeno). Zaklepni mehanizem sprožilca plina preprečuje njegovo nehoteno aktiviranje.

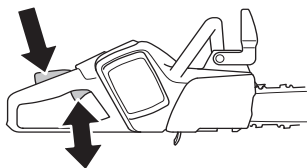

- Vdihovanje izpušnih plinov motorja, meglice olja za verigo in prahu žagovine v daljšem časovnem razdobju je lahko zdravju nevarno. Glejte navodila v poglavju Montaža.

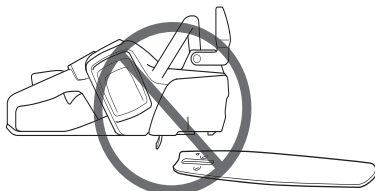

- Pred vžigom se prepričajte, da v bližini ni ljudi ali živali, ki bi jih med delom lahko ogrozili.



- Žago zmeraj držite z obema rokama. Desno roko položite na zadnjo ročico in levo roko na sprednjo ročico. **Vsi uporabniki, tako desničarji kot levičarji, naj bi**

uporabljali enak prijem. Trdno držite ročico tako, da se palci in prsti oklenejo okoli ročice.



Vžig

- Vstavite akumulator v napravo. Akumulator mora brez težav zdrsni v nosilec akumulatorja na napravi. Če temu ni tako, ga verjetno ne vstavljate pravilno.

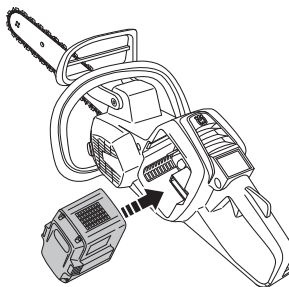

- Pritisnite na spodnji del baterije. Ko se baterija zaskoči na svoje mesto, se zasliši klik.

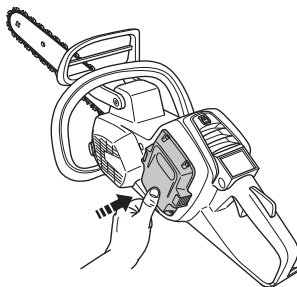

- Pritisnite in zadržite gumb za vklop (> 1 sek), da zelena lučka LED zasveti.

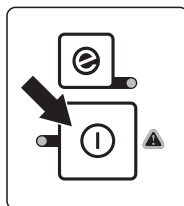

VŽIG IN IZKLOP

Izklop

Če želite napravo izklopiti, pritisnite gumb za vklop/izklop na tipkovnici (zelena lučka LED ne sveti).

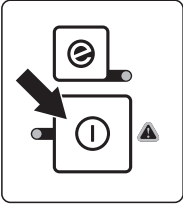

Opomba! Da preprečite nehoten vklop, akumulator vedno odstranite, ko naprave ne uporabljate ali kadar ni pod nadzorom. Če želite odstraniti akumulator, ga povlecite iz naprave in hkrati držite gumba za sprostitev akumulatorja.

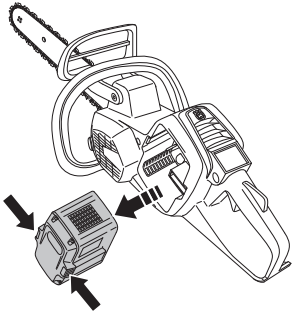

Pred vsako uporabo:

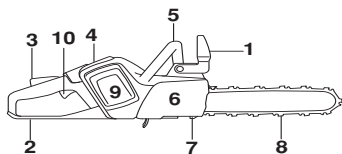

- 1 Preverite, da zavora verige deluje brezhibno in da je nepoškodovana.
- 2 Preverite, da zadnji ščitnik desne roke ni poškodovan.
- 3 Preverite, ali zaklepni mehanizem sprožilca plina deluje pravilno, in se prepričajte, da ni poškodovan.
- 4 Preverite, ali tipkovnica deluje pravilno, in se prepričajte, da ni poškodovana.
- 5 Preverite, da na nobenem ročaju ni olja.
- 6 Preverite, da so vsi detajli na motorni žagi dobro pritrjeni, da niso poškodovani in da nič ne manjka.
- 7 Preverite, da je lovilec verige pritrjen na svoje mesto in nepoškodovan.
- 8 Preverite napetost verige.
- 9 Preverite, ali je baterija povsem napolnjena in dobro pritrjena na motorno žago.
- 10 Preverite, ali se veriga zaustavi, ko spustite sprožilec plina.

Save

Stroj je opremljen s funkcijo varčevanja z energijo (save). Ta funkcija se aktivira s pritiskom na gumb Shrani na tipkovnici. Z shranite aktivira runtime stroja podaljša, kot se zmanjša hitrost verige.

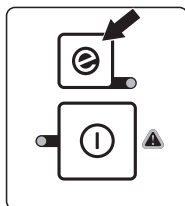

Opomba! Če uporabljate napravo z aktivirano funkcijo Save, se zmanjša le hitrost verige, ne pa tudi moč rezanja.

Splošna navodila za delo

POMEMBNO!

V tem poglavju so opisana osnovna pravila za varno delo z motorno žago. Ta navodila ne morejo nadomestiti strokovnega znanja in izkušenj, ki jih ima poklicni delavec. Če ste v določenih okoliščinah negotovi, prenehajte z delom in poiščite strokovno pomoč. Strokovno pomoč vam lahko nudi vaš trgovec, servisna delavnica, ali pa izkušen uporabnik motorne žage. Ne lotevajte se opravil, za katera nimate dovolj strokovnega znanja!

Predno začnete z uporabo motorne žage, morate poznati vzroke odsunka in kako ga preprečujemo. Glejte navodila v poglavju Kako preprečimo odsunek.

Predno začnete z uporabo motorne žage, morate poznati razliko med žaganjem z zgornjim in spodnjim robom meča. Glej navodila pod naslovom Kako se izogniti odsunku in Varnostna oprema stroja.

Pri delu vedno uporabljajte osebno zaščitno opremo. Glejte navodila v poglavju Oseba zaščitna oprema.

Osnovna varnostna pravila

- 1 Oglejte si okolico in se prepričajte:
 - Da v bližini ni ljudi, živali ali predmetov, ki bi lahko vplivali na vašo kontrolo stroja pri delu.
 - Da medtem, ko delate, nihče ne more priti v stik z verigo žage, ali pa na območje padajočega drevesa in se pri tem poškodovati.
- 2 **POZOR!** Upoštevajte zgornja navodila, vendar pa poskrbite tudi, da boste lahko v primeru nesreče vedno priklicali pomoč.
- 2 Ne uporabljajte žage v slabih vremenskih razmerah. Takšne razmere so gosta megla, močen dež ali veter, hud mraz, itd. Delo v slabem vremenu je utrujajoče in pogosto povezano z dodatnimi nevarnostmi, kot so poledica, električni udar, nepredvidljiva smer padca dreves, ipd.
- 3 Še posebno previdni bodite pri žaganju tanjših vej; izogibajte se žaganju grmov (= več tanjših vej hkrati). Veriga lahko tanjše veje zgrabi, zaradi česar jo vrže v vas, pri tem pa vas lahko hudo poškoduje.
- 4 Poskrbite, da lahko na območju dela varno stojite in hodite. Če morate nepričakovano spremeniti delovni položaj, če posebej pazite na morebitne ovire (korenine, kamenje, veje, järke, itd). Pri delu na nagnjenih tleh bodite še posebej previdni.
- 5 Bodite še posebno previdni, kadar žagate ukleščena drevesa. Ukleščeno drevo se lahko pred in po žaganju povrne v svojo normalno lego. Če stojite na napačnem mestu, ali pa če je smer žaganja napačna, se lahko zgodi, da bo drevo zadelo vas ali pa stroj, tako da boste izgubili

DELOVNA TEHNIKA

nadzor nad njim. V obeh primerih se lahko nevarno poškodujete.



- 6 Preden postavite motorno žago, jo izklopite in zaklenite verigo z zavoro. Motorno žago prenašajte tako, da sta meč in veriga obrnjena nazaj. Preden motorno žago kamor koli postavite, na meč namestite ščitnik.
- 7 Ko motorno žago postavite na tla, zaklenite verigo z zavoro in imejte napravo ves čas na očeh. Preden napravo zapustite, jo izklopite in odstranite akumulator.



OPOZORILO! V pogonski sistem se lahko zataknejo delci, ki povzročijo, da se veriga zaskoči. Pred čiščenjem vedno izklopite napravo in odstranite akumulator.

Splošna pravila

- 1 Če razumete, kaj je odsunek in kako nastane, zmanjšate ali celo popolnoma odpravite nevarnost presenečenja. Presenečenje poveča nevarnost nesreče. Odsunek je običajno šibak, včasih pa je bliskovit in silovit.
- 2 Žago vedno trdno držite z desnico na zadnjem in levico na sprednjem ročaju. Ročaja objemite s palcema in prsti. Takšen prijem, ki je enak tako za levačarje kot desničarje, zmanjša učinek odsunka in vam omogoči, da ohranite nadzor nad žago. **Ne izpuscite ročajev!**

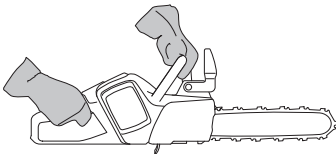

- 3 Večina nesreč z odsunjeno žago se zgodi pri žaganju vej. Poskrbite za trdno oporo nog in odstranite vse, ob kar bi se med delom lahko spotaknili, ali zaradi česar bi lahko izgubili ravnotežje.

Če niste dovolj pozorni, vam utegne žago odsuniti takoj, ko se z odbojnim območjem meča nehote dotaknete veje, bližnjega debela ali kakega drugega predmeta.



Nadzorujte delovni predmet. Če so delčki, ki jih želite rezati majhni in lahki se lahko zagozdijo v verigo in jih vrže proti vam. Čeprav to ne pomeni nevarnosti se lahko presenetite in izgubite nadzor nad žago. Nikoli ne žagajte naloženega lesa ali vej brez, da bi jih ločili. Zmeraj žagajte

le en hlod naenkrat. Odstranite odžagane dele, da bo delovno območje varno.



- 4 Nikoli ne žagajte nad višino ramen, ali samo s konico meča. Pri žaganju vedno držite žago z obema rokama!



- 5 Za popolni nadzor nad motorno žago, morate stati stabilno. Nikoli ne delajte stoje na lestvi, drevesu, oziroma če podlaga, na kateri stojite, ni stabilna.



- 6 Vedno žagajte pri najvišjih vrtljajih, t.j. s polnim plinom.
- 7 Pri žaganju z zgornjim robom meča, to se pravi pri žaganju od spodaj navzgor, bodite še posebej previdni. Temu načinu žaganja, ki mu pravimo tudi potisno žaganje. Pri žaganju potiska veriga žago nazaj proti uporabniku. Če se veriga zagozdi lahko žago vrže nazaj proti vam.

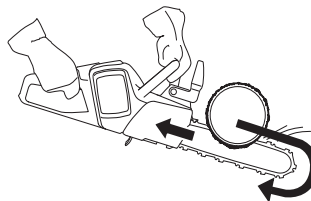

- 8 Če se uporabnik tej potisni sili ne upira dovolj, obstaja nevarnost, da se bo žaga premaknila tako daleč nazaj, da

DELOVNA TEHNIKA

se bo debela dotikala samo še z odbojnim območjem meča, kar bo povzročilo odsunek.

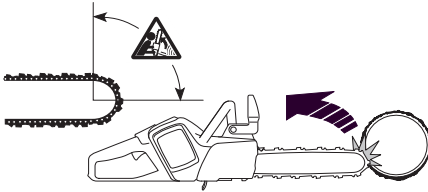

Žaganje s spodnjim robom meča, to se pravi od zgoraj navzdol, se imenuje žaganje na vlek. V tem primeru žago vleče proti deblu, njeno težo pa nosi spodnji rob meča. Ta način žaganja omogoča uporabniku boljši nadzor žage in položaja odbojnega območja meča.

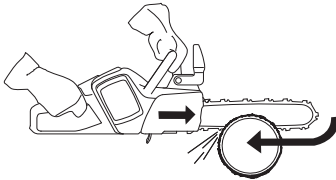

- 9 Upošteвайте navodila za brušenje in vzdrževanje meča in verige. Meč in verigo vedno zamenjajte samo v kombinacijah, ki jih priporočamo. Glejte navodila v poglavjih Rezila in Tehnični podatki.

Osnovna tehnika žaganja



OPOZORILO! Nikoli ne žagajte samo z eno roko. Žage ne morete varno obvladovati, če jo držite samo z eno roko. Zmeraj z obema rokama na ročajih trdno držite žago.

Splošno

- Žagajte vedno s polnim plinom!
- Po vsakem rezanju sprostite stikalo za vklop. Predolg čas delovanja motorja pri največji moči brez obremenitve (brez upora verige med rezanjem) lahko resno poškoduje motor.
- Žaganje od zgoraj = žaganje v položaju, ko veriga vleče k deblu.
- Žaganje od spodaj = žaganje v položaju, ko veriga odriva od debla.

Žaganje v položaju, ko veriga odriva od debla, pomeni večjo nevarnost odsunka. Glejte navodila v poglavju Kako preprečimo odsunek.

Izrazi

Žaganje vej = odstranjevanje vej s podrtega debla.

Razcep = deblo ali veja se razcepita, predno ju prežagamo.

Pred začetkom žaganja upoštevajte pet zelo pomembnih dejavnikov:

- 1 Poskrbite, da se rezilo ne bo zagodilo v rezu.



- 2 Poskrbite, da se deblo med žaganjem ne razcepi.



- 3 Poskrbite, da veriga med žaganjem ali po njem ne udari ob tla ali kak drug predmet.

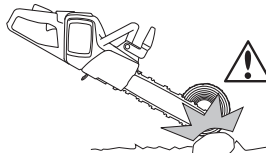

- 4 Obstaja nevarnost odsunka?

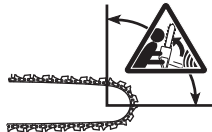

- 5 Lahko teren in drugi pogoji v vašem delovnem okolju vplivajo na to, kako varno pri delu stojite in hodite?

Na to, ali se bo veriga zagodila in ali se bo deblo preklalo, vplivata dva dejavnika: kako je deblo podprto pred in po žaganju in ali je napeto.

V večini primerov se lahko izognete tem težavam tako, da žagate v dveh etapah: najprej z zgoraj in nato s spodnje strani debla. Preprečite, da deblo uveljavi "svojo voljo" s tem, da se veriga zagodži ali pa, da se deblo razkolje.



OPOZORILO! Če se veriga zagodži v zarez: izklopite napravo! Naprave ne vlecite, saj vas lahko v nasprotnem primeru veriga poškoduje, če se naprava nenadoma sprosti. Z ročico razprite zarez in sprostite napravo.

Navodila spodaj so teoretičen opis najbolj običajnih situacij, ki se lahko pri žaganju primerjajo uporabniku in kako je v teh situacijah primerno ravnati.

DELOVNA TEHNIKA

Žaganje



OPOZORILO! Nikoli ne poskušajte žagati hlodov, ki so naloženi en na drugega ali pa so postavljeni skupaj. Takšen postopek neverjetno poveča nevarnost odsunka, ki lahko pomeni resne ali smrtne poškodbe.

Ko imate les zložen morate vsak del posebej vzeti, ga postaviti na rezalno mizo in ga posebej odžagati.

Iz delovnega območja odstranite odžagane dele. S tem, ko jih pustite na delovnem območju povečate nevarnost odsunka ter nevarnost izgube ravnotežja med delom.

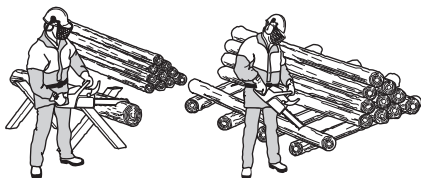

Deblo leži na tleh. Nobene nevarnosti ni, da se veriga zagodji in da se deblo razcepi. Obstaja pa velika nevarnost, da veriga ob koncu reza udari ob tla.



Deblo prežagajte z zgornje strani. Ko ste z rezom deblo skoraj prežagali, pazite, da se veriga ne dotakne tal. Motor naj teče s polnim plinom, vseskozi pa bodite pozorni na to, kaj se lahko primeri.



Če imate možnost (lahko deblo obrnete?), končajte z rezom, ko ste prežagali 2/3 debla.

Obrnite deblo in prežagajte zadnjo 1/3 z vrha.



Deblo je podprto na enem koncu. Obstaja velika nevarnost, da se razcepi.



Začnite žagati s spodnje strani (približno do 1/3 premera debla).

Nadaljujte z žaganjem z zgornje strani, dokler se reza ne srečata.

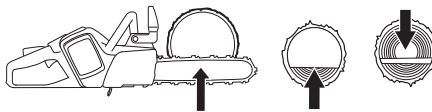

Deblo je podprto na obeh koncih. Obstaja velika nevarnost, da se veriga zagodzi.



Začnite žagati s zgornje strani (približno do 1/3 premera debla).

Nadaljujte z žaganjem z spodnje strani, dokler se reza ne srečata.

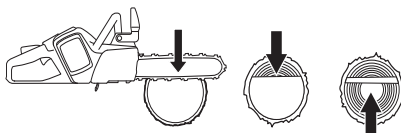

Tehnika podiranja dreves

POMEMBNO! Za podiranje dreves je potrebna velika izkušnost. Če s podiranjem dreves nimate izkušenj, se tega ne lotite. Nikoli se ne lotite dela, če zanj nimate dovolj izkušenj!

Varna razdalja

Varna razdalja med drevesom, določenim za podiranje, in ljudmi, ki delajo v bližini, naj bo najmanj 2,5 krat daljša od dolžine drevesa. Poskrbite, da med podiranjem na "nevarnem" območju ne bo nikogar razen vas.

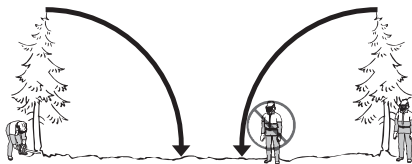

Smer podiranja

Drevo naj pade na takšno mesto in na takšen način, da bo kasnejše žaganje vej in debla potekalo na čim bolj "lahkem" terenu. Na delovnem območju mora biti varno stati in hoditi.

Ko določate smer, v katero naj bi padlo drevo, ki ga nameravate podreti, presodite, katera smer je naravna smer padca.

Na slednje vpliva več dejavnikov:

- Nagib
- Upognjenost
- Smer vetra
- Razporeditev vej

- Morebitna teža snega
- Ovire v bližini drevesa so: na primer, druga drevesa, napetostni kablji, ceste in zgradbe.
- Preverite za znake poškodb in gnitja v lesu. Večja verjetnost je, da se bo drevo zlomilo in začelo padati še preden boste pripravljeni na to.

Včasih je padec drevesa nemogoče ali nevarno usmeriti tja, kamor želite, zato vam takšnih primerih ne preostane nič drugega, kot da pustite, da drevo pade v svojo naravno smer.

Drug, zelo pomemben dejavnik, ki sicer ne vpliva na smer padca, vpliva pa na vašo osebo varnost, so morebitne poškodovane ali suhe veje, ki se med podiranjem drevesa lahko odlomijo in vas poškodujejo.

Najpomembneje je zagotoviti, da drevo ne obvisi na drugem drevesu. Odstranjevanje zataknenega drevesa je zelo nevarno, saj je zelo verjetno, da bo prišlo do nesreče. Preberite navodila pod Reševanje slabo padlega drevesa.

POMEMBNO! V vseh kritičnih trenutkih podiranja drevesa odstranite zaščitne slušalke, tako da boste slišali morebitne opozorilne zvoke.

Žaganje spodnjih vej in smeri umika

Iz drevesa odstranite veje do višine ramen. Bolj varno je delati od zgoraj navzdol tako, da je drevo med vami in žago.



Očistite prasad okoli debla drevesa in si oglejte, če so okoli njega morebitne ovire (kamenje, veje, luknje in podobno); odstranite jih, tako da boste imeli pristo pot za umik, ko bo drevo začelo padati. Smer umika naj bo pod kotom približno 135° na smer predvidenega padca.

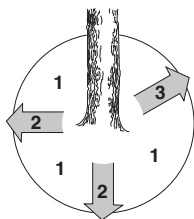

- 1 Območje tveganja
- 2 Pot vrnitve
- 3 Smer podiranja

Podiranje



OPOZORILO! Neizkušanim uporabnikom odsvetujemo podiranje dreves z meči, krajšimi od premera debla!

Drevo podremo s tremi rezi. Najprej naredite smerni rez, ki ga sestavljata "zgornji rez" in spodnji rez, nato pa drevo podrite s podiralnim rezom. Če žagate na pravilno izbranih točkah, lahko smer padca določite zelo natančno.

Smerni rez

Za smerno rezanje začnite z vrhnjim rezom. S pomočjo označbe za smer padca (1) namerite proti cilju naprej po področju, kamor želite, da drevo pade (2). Stopite na desno stran drevesa, za žago in režite z vlečnim rezom.

Zatem naredite spodnji rez, ki se mora končati natančno na istem mestu kot zgornji rez.

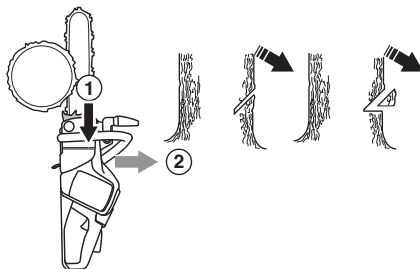

Smerni rez naj bo globok 1/4 premera debla, kot med zgornjim in spodnjim rezom pa naj bo najmanj 45°.

Črta, na kateri se reza srečata, se imenuje črta smernega reza. Ta naj bo popolnoma vodoravna in pod pravim kotom (90°) na izbrano smer podiranja.

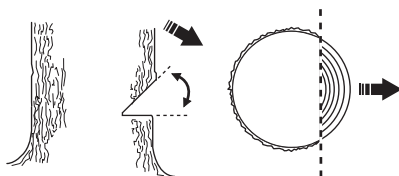

Podiralni rez

Tudi podiralni rez, ki ga naredite z nasprotne strani drevesa, naj bo popolnoma vodoraven. Postavite se levo od drevesa in žagate s spodnjim robom meča.

Podiralni rez naj bo 3–5 cm (1,5–2 coli) nad vodoravno linijo smernega reza.

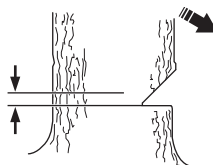

DELOVNA TEHNIKA

Opora naj bo (če je montirana), za prelomnim pasom. Žagajte s polnim plinom in počasi vodite verigo/meč v deblo. Bodite pozorni, če se drevo začne premikati v nasprotno smer od izbrane. Takoj ko je rez dovolj globok, zabijte vanj klin ali lomilko.

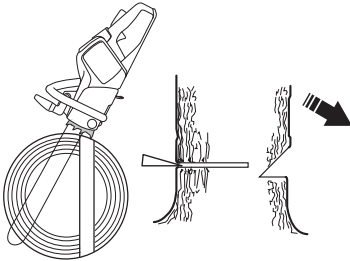

Podiralni rez zaključite vzporedno s črto smernega reza, tako da je razdalja med njima najmanj 1/10 premera debla. Neprežagani del debla se imenuje prelomni pas.

Prelomni pas, ki deluje kot tečajji na vratih, nadzoruje smer padca drevesa.

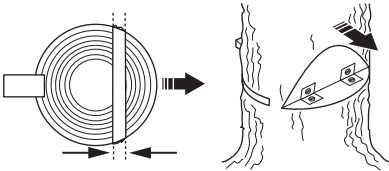

Če je prelomni pas preozek ali prežagan, ali če sta smerni izsek in podiralni rez na napačnem mestu, je smer padca nemogoče nadzorovati.

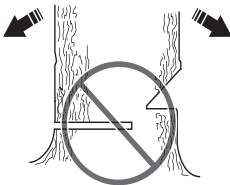

Ko sta podiralni rez in smerni izsek končana, mora drevo začeti padati samo od sebe, ali pa s pomočjo klina oziroma lomilke.

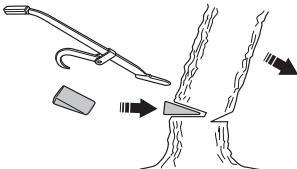

Priporočamo, da uporabljate meč, ki je daljši od premera drevesa tako, da lahko rez za občutek in smer naredite z "eno

potezo". Za priporočila o dolžini meča za vaš model žage, glejte navodila v razdelku Tehnični podatki.

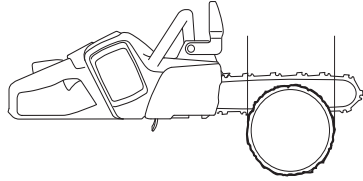

Obstajajo tudi metode podiranja drevov z meči, ki so krajši od premera debla. Vendar pa se s temi metodami dela poveča nevarnost stika med odbojnim delom meča in predmeti v okolici.

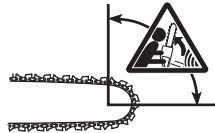

Ravnanje z drevesom, ki je padlo napačno

Osvobajanje "ujetega drevesa"

Odstranjevanje zataknenega drevesa je zelo nevarno, saj je zelo verjetno, da bo prišlo do nesreče.

Nikoli ne žagajte drevesa na katerega je padlo drugo drevo.

Nikoli ne delajte v območju nevarnosti, ko drevo visi ali pa je zagozdeno.

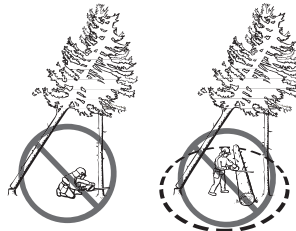

Najbolj varen način je uporaba vitla.

- Vitel priključen na traktor
- Prenosni vitel

Žaganje napetih dreves in vej

Prilava: Ocenite, v katero smer je veja oziroma deblo napeto in kje je njuna naravna točka preloma (točka, v kateri bi se prelomila, če bi se napetost stopnjevala).

Ocenite, kako je napetost mogoče sprostiti na najbolj varen način in če boste tej nalogi lahko kos osebno. V zapletenih primerih je možen en sam varen način dela: odložite motorno žago in uporabite vitel.

DELOVNA TEHNIKA

Splošno:

Postavite se tako, da boste zunaj dosega debla ali veje, ko napetost popusti.

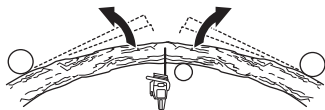

Na točki preloma ali v njeni bližini napravite več rezov. Napravite toliko in tako globokih rezov, kot je potrebno, zato da bo napetost popustila in da se do debla/veja "prelomila" v točki preloma.



Napetega debla ali veje nikoli ne skušajte prežagati z enim samim rezom!

Ko morate prežagati drevo/vejo, naredite dva do tri vreza z razmikom 3 cm in globino 3–5 cm.

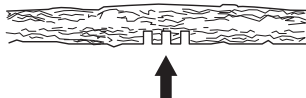

Nadaljujte žaganje dokler se ne sprosti napetost in upogib drevesa/veje.



Ko se napetost sprosti odžagajte drevo/vejo iz nasprotni strani.

Preprečevanje odsunka



OPOZORILO! Žago lahko pri delu odsune bliskovito, silovito in povsem nepričakovano; telo žage, meč in verigo odsune proti uporabniku. Če se to zgodi, ko se veriga premika, se nezgoda lahko konča s hudo poškodbo, ki je včasih lahko celo smrtno nevarna. Zato je nadvse pomembno, da razumete, kaj povzroči odsunek, kot tudi, da ga je s previdnostjo in praviim načinom dela mogoče preprečiti.

Kaj je odsunek?

Izraz odsunek uporabljamo za opis nenadne reakcije, do katere pride ob stiku zgornjega kvadranta konice meča, imenovanega tudi odbojno območje, z okolico, ki ga odsune nazaj.

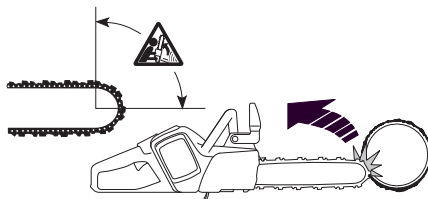

Do odsunka pride vedno v ravnini žaganja. Običajno odsune žago nazaj in navzgor proti uporabniku. Lahko pa se zgodi, da žago odbije v kakšno drugo smer, odvisno od položaja žage v trenutku, ko se je odbojno območje meča dotakne predmeta v okolici.



Žago odsune izključno v primeru, ko se odbojno območje meča dotakne predmeta v okolici.

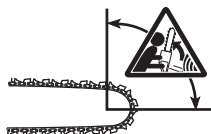

Žaganje vej



OPOZORILO! Večina nesreč z odsunkom se zgodi tekom žaganja vej iz drevesa. Ne uporabljajte območja odsunka meča. Bodite izjemno pazljivi in pazite, da vrh meča ne pride v stik z lesom oz. drugimi vejami ali predmeti. Bodite izjemno pazljivi z vejami, ki so napete. Lahko se sprostijo proti vam in povzročijo, da izgubite nadzor ter vas poškodujejo.

Poskrbite, da pri delu hodite in stojite varno! Delajte na levi strani debla. Žago imejte tesno ob telesu, tako da boste imeli nad njo kar najboljši nadzor. Če okoliščine dopuščajo, naj teža žaga počiva na deblu.

Delovni položaj zamenjajte le, ko je debla med vami in žago.

Žaganje debla

Glejte poglavje Osnovna tehnika žaganja.

Splošno

Uporabnik sme sam izvajati le tista vzdrževalna in servisna dela, ki so navedena v teh navodilih za uporabo. Zahtevnejše posege mora opraviti pooblaščen servisna delavnica.

Kontrola, vzdrževanje in servis varnostne opreme motorne žage

Opomba! Vsa popravila na stroju zahtevajo posebno usposobljenost. To še posebej velja za varnostno opremo stroja. Če stroj ne prestane nobenega od zgoraj napisanih testov vam priporočamo, da ga odnesete na popravilo.



OPOZORILO! Pred vsakim sestavljanjem, vzdrževanjem in/ali preverjanjem naprave odstranite akumulator.

Pomembno! Akumulatorja ali polnilnika nikoli ne čistite z vodo. Močna čistilna sredstva lahko poškodujejo plastiko.

Zavora verige s ščitnikom

Pregled ščitnika odsunka



- Preverite, če je ščitnik odsunka nepoškodovan. Bodite pozorni na vidne znake poškodb, kot so npr. razpoke.

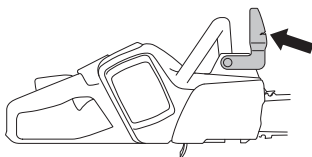

- Ščitnik za prednjo roko pomaknite naprej in nazaj, da se prepričate, ali se prosto premika in ali je varno pritrjen na napravo.

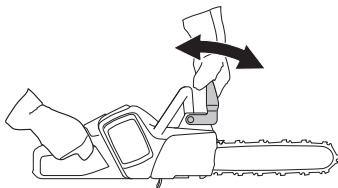

Preverjanje samodejnega delovanja zavora



- Izklopljeno motorno žago postavite na štor ali drugo stabilno površino. Sprostite prednji ročaj in spustite

motorno žago, da se zasuka okoli zadnjega ročaja proti štoru.



Ko konica meča zadene ob panj, se mora zavora sprožiti.

Preverjanje delovanja zavora

- Vklopite motorno žago. Prepričajte se, da se veriga ne dotika tal ali drugih predmetov. Glejte navodila v poglavju Vžig in izklop.
- S palcem in prsti čvrsto objemite ročaja žage.

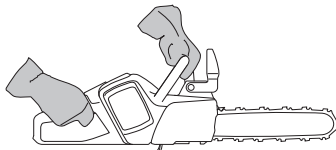

- Poženite motor s polnim plinom in sprožite zavoro verige, tako da z levim zapetjem odsunete ščitnik odsunka. Pri tem ne spustite sprednjega ročaja. **Veriga se mora v trenutku ustaviti.**



Zaklepni mehanizem sprožilca plina



- Prepričajte se, da je sprožilec plina v prostem teku, kadar je v svojem izhodiščnem položaju.

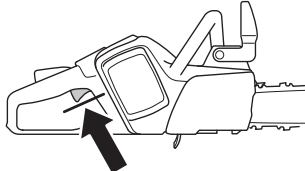

VZDRŽEVANJE

- Pritisnite zaklepni mehanizem sprožilca plina in se prepričajte, da se vrne v svoj prvotni položaj, ko ga izpustite.

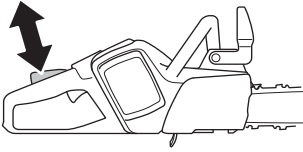

- Preverite, ali se sprožilec plina in zaklepni mehanizem sprožilca plina prosto premikata in ali njuni povratni vzmeti delujeta pravilno.

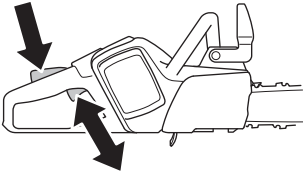

- Vključite motorno žago in dodajte plin do konca. Izpustite sprožilec plina in se prepričajte, da se veriga ustavi in obmiruje.

Lovilec verige



- Preverite, če je lovilec verige nepoškodovan in trdno pritrjen na telo žage.

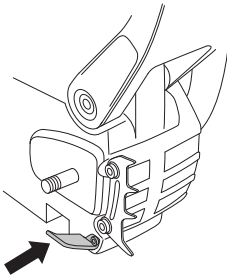

Tipkovnica

- Vključite motorno žago (zelená lučka LED sveti) in se prepričajte, da se žaga izklopi, ko pritisnete gumb za vklop/izklop (zelená lučka LED ne sveti).

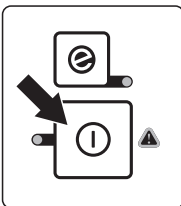

Mazanje sprednjega zobnika



- Pri vsakem dolivanju verižnega olja namažite zobnik meča. Uporabite posebno pištolo za mast in kakovostno mast za ležaje.

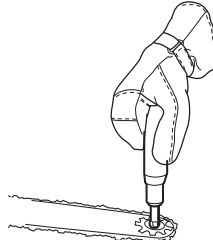

Priključki akumulatorja

Po uporabi očistite akumulator in predel za akumulator v stroju z mehko krtačo. Očistiti morate vse hladilne reže in priključke akumulatorja.

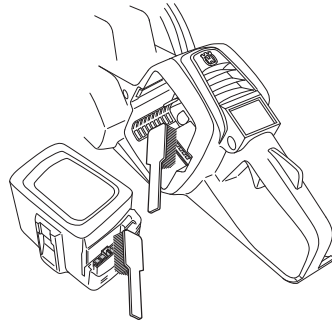

Hladilni sistem



Stroj je opremljen s hladilnim sistemom, ki zagotavlja najnižjo možno delovno temperaturo.

Deli hladilnega sistema so:

- 1 Dovod zraka (leva stran naprave).
 - 2 Ventilator na motorju.
- Hladilni sistem očistite s krtačo enkrat tedensko, v zahtevnih pogojih dela pa tudi pogosteje. Umazan ali

VZDRŽEVANJE

zamašen hladilni sistem povzroča pregrevanje, to pa poškoduje napravo.

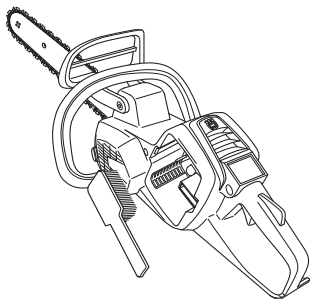

Baterija



- Pazite, da se akumulator ne poškoduje in da na njem ni vidnih pomanjkljivosti, npr. razpok.

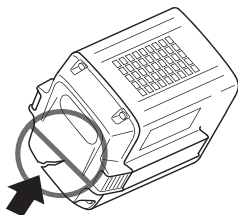

Polnilnik za baterije



- Pazite, da se polnilnik za akumulator in napajalni kabel ne poškodujeta in da ne opazite vidnih pomanjkljivosti, npr. razpok.

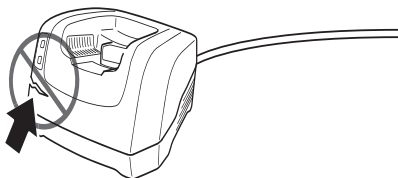

VZDRŽEVANJE

Urnik vzdrževanja

V nadaljevanju sledi lista o tem, kako je stroj potrebno vzdrževati. Večina točk je navedena v poglavju Vzdrževanje.

Vsakodnevno vzdrževanje	Tedensko vzdrževanje	Mesečno vzdrževanje
Očistite zunanje dele stroja.	Po potrebi odprite srh z robov meča.	Preverite priključke med akumulatorjem in napravo ter med akumulatorjem in polnilnikom.
Preverite, ali sestavni deli sprožilca plina varno delujejo. (Zaklepni mehanizem sprožilca plina in sprožilec plina.)		Izpraznite rezervoar za olje in ga očistite odznotraj.
Očistite zavoro verige in kontrolirajte, če je njeno delovanje varno. Preverite, če je lovilec verige nepoškodovan: v nasprotnem primeru ga nemudoma zamenjajte.		Hladilne reže naprave in akumulatorja nežno očistite s stisnjenim zrakom.
Meč vsak dan obrnite, zato da se bo enakomerno obrabil. Preverite, da odprtina za mazanje na meču ni zamašena. Očistite žleb za verigo. Če ima meč sprednje kolo, ga namažite.		
Preverite, če oljna črpalka maže meč in verigo zadostno.		
Preverite ali so na verigi vidne razpoke med členi in zakovicami, ali je veriga trda oz. ali so členi in zakovice zelo obrabljeni. Po potrebi zamenjajte.		
Nabrusite verigo in preverite njeno napetost ter stanje. Preverite obrabljenost pogonskega zobnika in ga po potrebi zamenjajte.		
Očistite dovod zraka naprave.		
Kontrolirajte, če so vse matice in vijaki temeljito priviti.		
Preverite, ali tipkovnica deluje pravilno, in se prepričajte, da ni poškodovana.		

VZDRŽEVANJE

Urnik odpravljanja težav

Tipkovnica

Možne kode napake na tipkovnici motorne žage.

Tipkovnica	Možne napake	Možen ukrep
Indikator za opozorilo utripa.	Zavora verige je vklopljena.	Ščitnik za prednjo roko povlecite nazaj, da sprostite zavoro verige.
	Odstopanje temperature.	Pustite, da se naprava ohladi.
	Preobremenitev. Rezalni priključek se je zagozdil.	Rezalni priključek se je zagozdil. Sprostite ga.
	Hkrati sta pritisnjena sprožilec plina in gumb za vklop.	Spustite sprožilec plina in naprava bo spet aktivna.
Zelena lučka LED za aktiviranje utripa.	Nizka napetost akumulatorja.	Napolnite akumulator.
Indikator za opozorilo sveti.	Servisiranje	Obrnite se na servisnega agenta.

Baterija

Odpravljanje napak z akumulatorjem in/ali s polnilnikom med polnjenjem.

Zaslón LED	Možne napake	Možen ukrep
Indikator za opozorilo utripa.	Akumulator je izprazen.	Napolnite akumulator
	Odstopanje temperature.	Akumulator uporabljajte v okolju s temperaturo od $-10\text{ }^{\circ}\text{C}$ do $40\text{ }^{\circ}\text{C}$.
	Previsoka napetost.	Preverite ali omrežna napetost ustreza napetosti, navedeni na napisni tablici stroja. Odstranite akumulator iz polnilnika.
Indikator za opozorilo sveti.	Prevelika razlika med celicami (1 V).	Obrnite se na servisnega agenta.

Polnilnik za baterije

Zaslón LED	Možne napake	Možen ukrep
Indikator za opozorilo utripa.	Odstopanje temperature.	Polnilnik za akumulator uporabljajte le v prostoru s temperaturo od $5\text{ }^{\circ}\text{C}$ do $40\text{ }^{\circ}\text{C}$.
Indikator za opozorilo sveti.		Obrnite se na servisnega agenta.

TEHNIČNI PODATKI

Tehnični podatki

	436 Li	536 LiXP
Motor		
Tip	BLDC (brez krtač) 36 V	BLDC (brez krtač) 36 V
Funkcije		
Način nizke porabe energije	savE	savE
Sistem za mazanje		
Tip oljne črpalke	Avtomatska	Avtomatska
Prostornina posode za olje, l	0,20	0,20
Teža		
Motorna žaga brez akumulatorja, meča in verige, prazen rezervoar verižnega olja, kg	2,5	2,4
Emisije hrupa (glejte op. 1)		
Moč hrupa, izmerjena dB(A)	104	104
Moč hrupa, zagotovljena L_{WA} dB(A)	106	106
Zvočni nivoji (glejte op. 2)		
Enakovredna raven zvočnega tlaka pri ušesu upravljalca, dB(A)	93	93
Nivoji vibracij (glejte op. 3)		
Sprednji ročaj, m/s^2	3,5	4,1
Zadnji ročaj, m/s^2	3,9	4,6
Ekvivalenca nivojev vibracij (glejte opombo 4)		
Sprednji ročaj, m/s^2	2,2	2,5
Zadnji ročaj, m/s^2	2,4	2,8
Veriga/meč		
Priporočljive dolžine meča, cole/cm	10-14/25-35	10-14/25-35
Uporabna dolžina reza, cole/cm	9-13/23-33	9-13/23-33
Tip pogonskega zobnika/število zob	Spur/6	Spur/6
Največja hitrost verige/(savE), m/s	15 (12)	20 (15)

Odobreni akumulatorji za zgoraj omenjene modele motornih žag		
Baterija	BLi 110	BLi 150
Tip	Litij-ionski	Litij-ionski
Zmogljivost akumulatorja, Ah	3,0	4,2
Napetost, V	36	36
Teža, Kg	1,2	1,3

Odobreni polnilniki za določene akumulatorje, BLi.		
Polnilnik za baterije	QC 120	QC 330
Omrežna napetost, V	220-240	100-240
Frekvenca, Hz	50-60	50-60
Moč, W	125	330

Op. 1: Emisija hrupa v okolico merjena kot zvočni efekt (L_{WA}) v skladu z ES direktivo 2000/14/ES.

Opomba 2: Ekvivalenca nivoja zvočnega tlaka, skladna z ISO 22868, je izračunana kot celotna, časovno ponderirana vsota energije za različne nivoje zvočnega tlaka pod različnimi delovnimi pogoji. Tipična statistična razpršitev za ekvivalenco nivoja zvočnega tlaka je standarden odklon v vrednosti 1 dB (A).

Opomba 3: Raven vibracij v skladu z EN 60745-2-13. Zabeleženi podatki za raven vibracij imajo tipično statistično razpršitev (standardni odklon) $1 m/s^2$. Navedeni podatki o vibracijah so podatki so izmerjeni in veljajo za priporočeno dolžino meča ter vrsto verige. Če je stroj opremljen z mečem drugačne dolžine, se lahko vibracije razlikujejo za $\pm 1,5 m/s^2$.

Opomba 4: Meritev in izračun ekvivalentne ravni vibracij in sta enaka kot pri motornih žagah z motorjem z notranjim zgorevanjem. Te številke so namenjene primerjavi podatkov o vibracijah ne glede na vrsto motorja.







TEHNIČNI PODATKI

Kombinacije meča in verige

Za modele Husqvarna 436 Li in 536 LiXP so odobreni naslednji rezalni priključki.

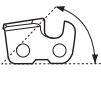
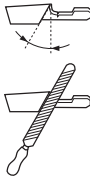
Meč				Veriga	
Dolžina, cole	Korak verige, cole	Širina utora, mm	Maks. število zob na zobniku meča	Tip	Dolžina pogonskega zobnika (št.)
10	3/8	1,1	7T	Husqvarna H38	40
12	3/8	1,1	9T		45
14	3/8	1,1	9T		52

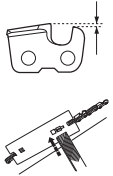
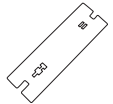
Brušenje žage in šablone

							
38	11/64 / 4,5	80°	30°	0°	0.025 / 0,65	5056981-03	5795588-01

ES-Izjava o skladnosti (Velja le za Evropo)

Husqvarna AB, SE-561 82 Huskvarna, Švedska, tel: +46-31-146500, izjavlja na lastno odgovornost, da so brezžične motorne žage z akumulatorjem **Husqvarna 436 Li** in **536 LiXP** s serijsko številko od leta 2012 dalje (leto je jasno navedeno v besedilu na tipski ploščici z zaporedno serijsko številko) v skladu z zahtevami teh DIREKTIV SVETA:

- z dne 17. maja 2006, ki se nanaša na stroje, **2006/42/ES**.
- z dne 15. decembra 2004 "za elektromagnetsko skladnost" **2004/108/ES**.
- z dne 12. decembra 2006, ki se »nanaša na električno opremo, zasnovano za uporabo v okviru določenih omejitev napetosti«, **2006/95/ES**.
- z dne 6. septembra 2006, ki se »nanaša na baterije in akumulatorje ter odpadne baterije in akumulatorje«, **2006/66/ES**.
- z dne 8. maja 2000 "za emisijo hrupa v okolico" **2000/14/ES**.

Za informacije v zvezi z emisijo hrupa glejte poglavje Tehnični podatki. Uporabljeni so bili naslednji standardi:

EN 60745-1, EN 60745-2-13, EN 60335-2-29, EN 62133, EN 55014, EN 55014-2.

Priglašeni organ: **0366, VDE-Prüf- und Zertifizierungsinstitut GmbH**, Merianstraße 28, DE-63069 Offenbach (Am Main), Nemčija, je izvedel tipski preskus ES v skladu z direktivo o strojih (2006/42/ES) člen 12, točka 3b.

Nadalje je SMP Svensk Maskinprovning AB, Box 7035, SE-750 07 Uppsala, Švedska, potrdil ujemanje z dodatkom V k direktivi sveta z dne 8. maja 2000 "za emisijo hrupa v okolico" 2000/14/ES. Certifikati imajo naslednje številke: **01/162/001**

Dobavljena motorna žaga se ujema z vzorcem, ki je bil podvržen tipski kontroli ES.

Husqvarna, 19 septembra 2012

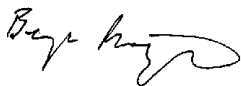

Bengt Frögelius, Šef razvoja Verižna žaga (Pooblaščen predstavnik za Husqvarna AB in odgovorni za tehnično dokumentacijo.)

1156467-45



2014-01-14