

# HEISSNER GMBH

Schlitzer Strasse 24 · D-36341 Lauterbach

Telefon +49 (0) 66 41- 8 65 55 · Fax +49 (0) 66 41/86-2 99

Internet: <http://www.heissner.de> · e-mail: [info@heissner.de](mailto:info@heissner.de)

- FR** Aqualux · 287 Avenue de la Massane · 13210 Saint Rémy de Provence · France  
Tel : +33 978 03 02 60 · [sav@aqualux.com](mailto:sav@aqualux.com)
- IT** PET TRIBE SRL · Via Prima Traversa Spiana 3 · I-37138 Verona · Italy  
Tel. +39 045 8101566 · Fax +39 045 8101630 · [info@pettribe.com](mailto:info@pettribe.com)
- FI** Horisont Enterprises Ltd Oy · Atomitie 5 E · FI-00370 Helsinki · Finland  
Tel. +358 (0)9 6866 720 · [office@horisontenterprises.fi](mailto:office@horisontenterprises.fi) · [www.horisontenterprises.fi](http://www.horisontenterprises.fi)  
Mobile: +358 50-3715350 · [tuki@horisontenterprises.fi](mailto:tuki@horisontenterprises.fi)
- NO** 4Home AS · Lybekkveien 16C · NO-0772 Oslo · Norway  
Tel. +47 67 15 1690 · Fax: +47 67 15 1699 · [lars@4home.no](mailto:lars@4home.no)
- RO** GREEN PROJECT SRL · Str. M. Varlaam nr 54, Cladirea C18, spatiul C6 · RO-700198 Iasi · Romania  
Tel. +40 (322) 800 800 · Fax +40 (322) 800 800 · [ion@coralya.ro](mailto:ion@coralya.ro)
- BG** AquaCor & Co Ltd. · 8 Angista Street · 1527 Sofia · Bulgaria  
Tel. +359 2 943 41 08 · Fax +359 8 93 66 82 64 · [aqua.cor@market.bg](mailto:aqua.cor@market.bg) · [www.aqua-cor.com](http://www.aqua-cor.com)
- PL** Chemoform Polska Sp. z o.o. · ul. Gacka 1 · PL-41 218 Sosnowiec · Poland  
Tel. +48 32 297 71 38 · Fax +48 32 291 97 07 · [info@chemoform.pl](mailto:info@chemoform.pl)
- HU** Diatahun Kft. · Szabadsag Str. 114 · HU-8790 Zalaszentgrot · Hungary  
Tel. +36 30 84 13 639 · [diatakft@gmail.com](mailto:diatakft@gmail.com)
- GR** TECHNIKI - ATHINON AFOI ATHANASIADIS O.E. · Kalymnoy 2 · GR-15121 PEFKI-Athens · Greece  
Tel. +30 210 619 66 90 · Fax +30 210 619 67 27 · [techniki-athinon@otenet.gr](mailto:techniki-athinon@otenet.gr) · [www.techniki-athinon.gr](http://www.techniki-athinon.gr)
- UA** SVIT TEKHNIKY LTD. · 6 Strutinskogo Str., 8th floor · 01014 Kiev · Ukraine  
Tel. +38 (044) 501 63 77 · Fax +38 (044) 507 13 47
- RU** BTA Group Ltd · Altufesvskoe shosse, 48 bld.1 · RUS-127566 Moscow · Russia  
Tel: +7 (499) 500 33 17 · Fax: +7 (499) 500 33 18 · [info@btagroup.ru](mailto:info@btagroup.ru)
- LT** UAB HORTICOM LIT · Zirmunu g. 66 · Vilnius LT-09131 · Lithuania  
Tel: +370 5 27 37 026 · Fax: +370 5 27 22 902 · [garden@schetelig.lit](mailto:garden@schetelig.lit) · [www.schetelig.com](http://www.schetelig.com)
- EE** Horticom OÜ · Loomäe tee 11 · Rae tehnopark · EE-75306 Lehmja, Rae Vald Harjumaa · Estonia  
Tel: +372 65 12 950 · Fax: +372 65 12 970 · [schetelig@schetelig.ee](mailto:schetelig@schetelig.ee)
- TR** AYHAVUZ MAK.TESSAN.TIC.LTD.STI · Turaboglu sok. · Sumko sit. No:3/1 Koztayagi · TR-34736 Istanbul Turkey  
Tel. +90 216 463 26 78 · Fax +90 216 464 39 89 · [ayhavuz@ayhavuz.com.tr](mailto:ayhavuz@ayhavuz.com.tr) · [www.ayhavuz.com.tr](http://www.ayhavuz.com.tr)
- GB** Certikin International Ltd · Witan Park/Avenue Two · Station Lane Industrial Estate · Witney/Oxon OX28 4FJ · Great Britain · Tel. +44 (0) 1993 778 855 · Fax +44 (0) 1993 778 620 · [enquiries@certikin.co.uk](mailto:enquiries@certikin.co.uk)
- BA SL** URSULA ALIBESTER · Selca 2 · 4227 Selca · Slovenia  
Tel. +386 (0) 31 265 228 · [ursula.alibester@gmail.com](mailto:ursula.alibester@gmail.com)
- NL BE** ALPC · Icarus 11 · NL-8448 CJ Heerenveen · Netherlands · Tel. +31 513 41 28 12  
Tel. service: +31 513 62 66 66 [verkoop@alpc.nl](mailto:verkoop@alpc.nl) · [service@alpc.nl](mailto:service@alpc.nl) · [www.alpc.nl](http://www.alpc.nl)
- DK SE** Fernando Aps · Klokkestøber vej 12 · DK-8800 Viborg · Denmark  
Tel. +45 86 62 34 46 · Fax +45 86 62 34 51 · [admin@fernando-aps.dk](mailto:admin@fernando-aps.dk)
- CZ SK** HIPPO · Husova 435 · CZ-26101 Pribram VI · Brezove hory · Czech Republic  
Tel. +420 (318) 42 21 10 · Fax +420 (318) 40 21 11 · [info@hippoltd.cz](mailto:info@hippoltd.cz) · [www.heissner.cz](http://www.heissner.cz)  
[www.bazenyjezirka.cz](http://www.bazenyjezirka.cz)
- DE AT CH LV ES HR** HEISSNER GmbH · Schlitzer Straße 24 · D-36341 Lauterbach · Germany  
Tel. +49 66 41- 8 65 55 · Fax +49 66 41- 8 62 99  
[www.heissner.de](http://www.heissner.de) · [info@heissner.de](mailto:info@heissner.de)

# HEISSNER®

## Betriebsanleitung

- Instructions for use
- Mode d'emploi
- Bedrijfshandleiding
- Manual de funcionamiento
- Istruzioni per l'uso
- Betjeningsvejledning
- Användarhandledning
- Bruksanvisning
- Instrucțiuni de utilizare
- Керівництво з експлуатації
- Käyttöohje
- Navodila za uporabo
- Návod na prevádzku
- Návod k použití
- Használati útmutató
- Instrukcja obsługi
- Upute za rad
- Инструкция по эксплуатации
- İşletim talimatı
- Kasutusjuhend
- Инструкция за работа
- Manual de instruções
- Lietošanas instrukcija
- Naudojimo instrukcija
- 操作说明书

## Gartenbrunnen · Fontaines de jardin Garden Fountain

016583 · 016585 · 016588 · 016810 · 016634-09



Bei zu starker Fördermenge kann die Pumpe reguliert werden.

Si le débit est trop élevé, la pompe peut être réglée.

If water flow is too powerful, turn pump down.

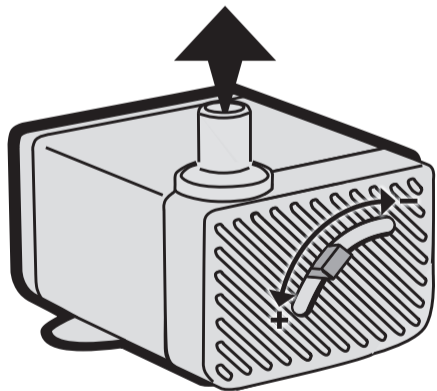

Brunnen nur im Außenbereich auf wasserunempfindlichen Böden verwenden.

N'utilisez la fontaine qu'à l'extérieur sur des sols résistants à l'eau.

For outdoor use on water-resistant floors only.

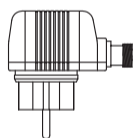
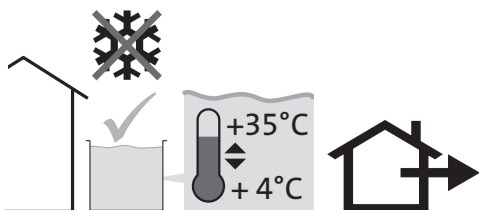

Der Transformator ist nur zur Verwendung mit diesem Produkt vorgesehen.

Le transformateur est destiné à être utilisé avec ce produit uniquement.

Transformer only suitable for the delivered product.

### Überwinterung:

Bei Frostgefahr unbedingt das Wasser aus dem Brunnen entfernen. Die Pumpe muss dann in einem frostfreien Raum unter Wasser gelagert werden.

### Hiver:

S'il y a un risque de gel, il est essentiel de retirer l'eau du bassin. La pompe doit ensuite être stockée à un endroit à l'abri du gel.

### Store during Winter:

Remove all water out of the fountain before winter time to avoid damages. The pump must then be stored under water in a frost-free room.

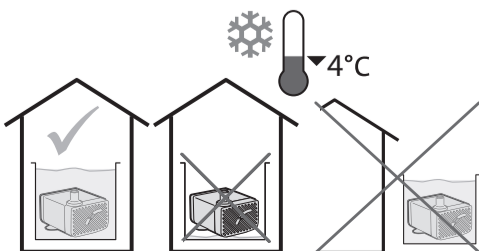

AC 230V/50Hz  
5 W/ IP44

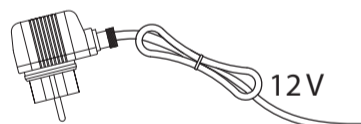

AC 12V  
IPX8

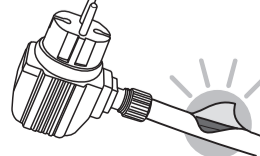
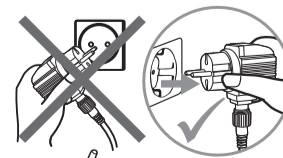
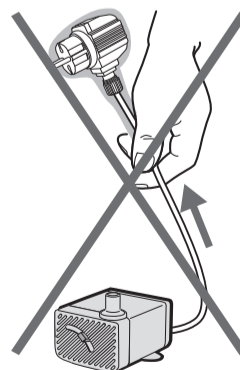

Pumpenwartung  
Entretien de la pompe  
Pump maintenance

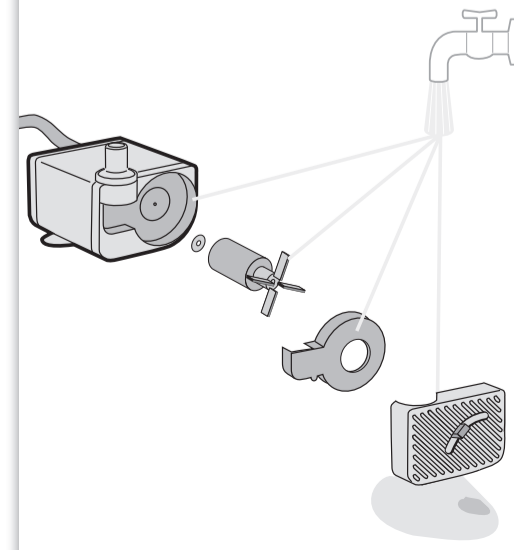
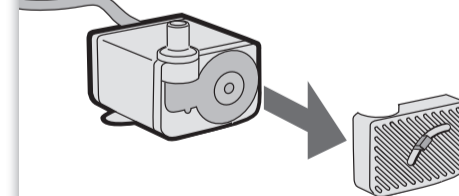
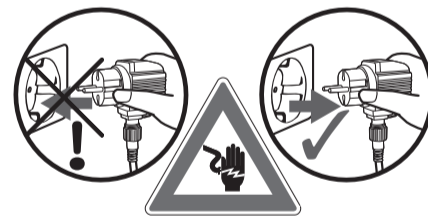

DE

## ⚠️ WARNUNG

- ▶ Dieses Gerät kann von Kindern ab 8 Jahren und darüber sowie von Personen mit verringerten physischen, sensorischen oder mentalen Fähigkeiten oder Mangel an Erfahrung und Wissen benutzt werden, wenn sie beaufsichtigt oder bezüglich des sicheren Gebrauchs des Gerätes unterwiesen wurden und die daraus resultierenden Gefahren verstehen.
- ▶ Kinder dürfen nicht mit dem Gerät spielen.
- ▶ Reinigung und Benutzerwartung dürfen nicht von Kindern ohne Beaufsichtigung durchgeführt werden.
- ▶ Gerät nur anschließen, wenn die elektrischen Daten von Gerät und Stromversorgung übereinstimmen. Die Gerätedaten befinden sich auf dem Typenschild am Gerät, auf der Verpackung oder in dieser Anleitung.
- ▶ Gerät nur betreiben, wenn sich keine Personen im Wasser aufhalten.
- ▶ Eine beschädigte Anschlussleitung kann nicht ersetzt werden. Gerät entsorgen.



### Altgeräteentsorgung

Geräte die mit dem nebenstehendem Symbol gekennzeichnet sind, dürfen nicht mit dem Hausmüll entsorgt werden. Sie sind verpflichtet solche Elektro- und Elektronik-Altgeräte separat zu entsorgen. Informieren Sie sich bitte bei Ihrer örtlichen Verwaltungsbehörde über die Möglichkeiten der geregelten Entsorgung. Mit dieser umweltgerechten Entsorgung führen Sie Altgeräte dem Recycling oder anderen Formen der Wiederverwertung zu.

FR

## ⚠️ AVERTISSEMENT

- ▶ Attention : Dans le cas où cet appareil serait utilisé par des mineurs de moins de 8 ans ainsi que par des personnes souffrant d'un handicap mental ou plus généralement par des personnes manquant d'expérience, un adulte averti devra être présent, qui renseignera le mineur ou la personne fragilisée concernée sur le bon emploi de ce matériel.
- ▶ Les enfants ne doivent pas jouer avec cet appareil.
- ▶ Ne pas laisser un enfant sans surveillance pour le nettoyage ou l'entretien.
- ▶ Ne brancher l'appareil que lorsque les caractéristiques électriques de l'appareil et de l'alimentation électrique correspondent. Les caractéristiques de l'appareil sont indiquées sur la plaque signalétique de l'appareil, sur l'emballage ou dans cette notice d'emploi.
- ▶ Utiliser l'appareil uniquement lorsque personne ne se trouve dans l'eau.
- ▶ Un câble de raccordement endommagé ne peut pas être remplacé. Mettre l'appareil au rebut.



### Élimination des appareils usagers

Les appareils flanqués du symbole ci-dessus ne doivent pas être jetés avec les ordures ménagères. Vous êtes dans l'obligation d'éliminer ce genre d'appareils électriques et électroniques séparément. Veuillez vous adresser aux autorités locales compétentes pour connaître les dispositions en vigueur. Cette élimination écologique permet d'envoyer les appareils usagers au recyclage ou vers toute autre forme de revalorisation.

DK

## ⚠️ ADVARSEL

- ▶ Dette apparat kan bruges af børn fra 8 år og derover og personer med nedsatte fysiske, sensoriske eller mentale evner eller manglende erfaring og viden, når de er under opsyn eller får instruktion i sikker brug af apparatet og forstår de dermed forbundne risici.
- ▶ Børn må ikke lege med apparatet.
- ▶ Rengøring og vedligeholdelse må ikke udføres af børn uden opsyn.
- ▶ Enheden må kun tilsluttes, hvis de elektriske data for enheden og strømfor- syningen stemmer overens. Enhedens data findes på enhedens typeskilt, på emballagen eller i denne brugsanvisning.
- ▶ Apparatet må kun anvendes, når der ikke er personer i vandet.
- ▶ En beskadiget tilslutningsledning kan ikke udskiftes. Bortskaf apparatet.



### Bortskaffelse af udtjente apparater

Apparater, som er mærket med hosstående symbol må ikke bortskaffes som husholdningsaffald. Udtjente elektriske og elektroniske apparater skal bortskaffes separat. Kontakt de lokale myndigheder for oplysninger om forskriftsmæssig bortskaffelse. Ved miljørigtig bortskaffelse sørger du for, at udtjente apparater anvendes til genbrug.

CZ

## ⚠️ VAROVÁNÍ

- ▶ Tento přístroj nesmí být používán dětmi do 8 let a kromě toho i osobami se sníženými fyzickými, senzorickými nebo mentálními schopnostmi nebo nedostatkem zkušeností a vědomostí, pokud nejsou pod dohledem nebo nebyly poučeny o bezpečném používání přístroje a mohou z tohoto důvodu vzniknout nebezpečí.
- ▶ Děti si nesmí s přístrojem hrát.
- ▶ Čištění a uživatelská údržba nesmí být prováděna dětmi bez dozoru.
- ▶ Přístroj zapojte pouze tehdy, shodují se elektrické údaje přístroje s údaji elektrického napájení. Údaje o přístroji se nachází na typovém štítku přístroje, na obalu nebo v tomto návodu.
- ▶ Přístroj provozujte pouze tehdy, pokud se vodě nezdržují žádné osoby.
- ▶ Poškozený přívodní kabel nelze vyměnit. Přístroj zlikvidujte.



### Likvidace starých přístrojů

Přístroje, jež jsou označeny symbolem uvedeným vedle, nesmí být likvidovány společně s domovním odpadem. Jste povinni takové staré elektrické a elektronické přístroje likvidovat odděleně. Informujte se prosím u Vašeho místního správního úřadu o možnostech regulované likvidace odpadu. Pomocí této likvidace šetrně k životnímu prostředí uvedete stará zařízení do recyklace nebo do jiných forem opětovného zhodnocení.

EN

## ⚠️ WARNING

- ▶ This unit can be used by children aged 8 and above and by persons with reduced physical, sensory or mental capabilities or lack of experience and knowledge if they are supervised or have been instructed on how to use the unit in a safe way and they understand the hazards involved.
- ▶ Do not allow children to play with the unit.
- ▶ Only allow children to carry out cleaning and user maintenance under supervision.
- ▶ Only connect the unit if the electrical data of the unit and the power supply correspond. The unit data is to be found on the unit type plate, on the packaging or in this manual.
- ▶ Only operate the unit if no persons are in the water.
- ▶ A damaged connection cable cannot be replaced. Dispose of the unit.



### Disposal of the old appliance

Appliance marked with the symbol shown here must not be disposed of in the domestic refuse. You are obliged to dispose of such old electrical and electronic appliances separately. Please consult your local authority about the possibilities of organised disposal. With this environment-friendly form of disposal, old appliances are recycled or used in other forms.

NL

## ⚠️ WAARSCHUWING

- ▶ Dit apparaat kan worden gebruikt door kinderen vanaf 8 jaar en daarnaast door personen met verminderde fysieke, sensorische of mentale vermogens of een gebrek aan ervaring en kennis, mits zij onder toezicht staan of geïnstrueerd werden over het veilige gebruik van het apparaat en de gevaren begrijpen, die hiermee samenhangen.
- ▶ Kinderen mogen niet met het apparaat spelen.
- ▶ Reiniging en onderhoud door de gebruiker mogen niet worden uitgevoerd door kinderen, die niet onder toezicht staan.
- ▶ Apparaat alleen aansluiten als de elektrische specificaties van het apparaat en de voeding overeenstemmen. De specificaties staan op het typeplaatje van het apparaat, op de verpakking, of in deze handleiding vermeld.
- ▶ Apparaat alleen toepassen wanneer er zich geen personen in het water ophouden.
- ▶ Een beschadigd aansluitsnoer kan niet worden vervangen. Apparaat afvoeren.



### Afvoer van afgedankte apparaten

Apparaten die met het nevenstaande symbool gemarkeerd zijn, mogen niet met het huisvuil meegegeven worden. U bent verplicht dergelijke afgedankte elektrische en elektronische apparaten als gescheiden afval in te leveren. Vraag alstublieft uw lokale gemeentelijke instanties om advies over de mogelijkheden tot inlevering en/of recycling. Wanneer afgedankte apparaten volgens de milieuregels ingeleverd worden, kunnen deze gerecycled of anderszins hergebruikt worden.

IT

## ⚠️ AVVISO

- ▶ Questo apparecchio può essere utilizzato da bambini di età superiore a 8 anni e da persone con capacità fisiche, sensoriali o mentali ridotte, se sono supervisionate o se sono state istruite sull'uso sicuro dell'apparecchio e che sono in grado di comprendere i pericoli che ne possono derivare.
- ▶ Ai bambini è vietato giocare con l'apparecchio.
- ▶ La pulizia e la manutenzione utente non devono essere effettuate da bambini senza opportuna supervisione.
- ▶ Collegare l'apparecchio solo se i dati elettrici dell'apparecchio e dell'alimentazione elettrica coincidono. I dati sono riportati sulla targhetta di identificazione dell'apparecchio, sulla confezione, oppure nelle presenti istruzioni d'uso.
- ▶ Far funzionare l'apparecchio solo se non ci sono persone in acqua.
- ▶ Un cavo di alimentazione danneggiato non può essere sostituito. Smaltire l'apparecchio.



### Smaltimento degli apparecchi usati

Gli apparecchi contrassegnati con il simbolo riportato a lato non possono essere smaltiti con i normali rifiuti domestici. È obbligatorio smaltire separatamente tali apparecchi elettrici ed elettronici usati. Informarsi presso l'amministrazione locale in merito alle possibilità di smaltimento a norma. Con questo smaltimento rispettoso dell'ambiente gli apparecchi usati verranno riciclati o riutilizzati in altro modo.

SE

## ⚠️ VARNING

- ▶ Denna apparat kan användas av barn som är 8 år eller äldre samt av personer med sänkt fysisk, sensorisk eller mental förmåga eller brist på erfarenhet och kunskap förutsatt att de hålls under uppsikt eller instrueras i hur de använder apparaten säkert samt de risker som kan uppstå.
- ▶ Barn får inte leka med apparaten.
- ▶ Rengöring och användarunderhåll får inte utföras av barn utan uppsikt.
- ▶ Apparaten får endast anslutas om de elektriska data som gäller för apparaten stämmer överens med strömförsörjningen. Apparaten data anges på typskylten på apparaten, på förpackningen eller i denna bruksanvisning.
- ▶ Använd inte apparaten om personer befinner sig i vattnet.
- ▶ En skadad anslutningskabel kan inte bytas ut. Avfallshantera apparaten.



### Avfallshantering av förbrukade enheter

Enheter som är markerade med denna symbol får inte slängas i hushållssoporna. De ska avfallshanteras separat som elektroniskt restavfall och elektronikavfall. Kontakta de lokala myndigheterna och ta reda på vad som gäller för avfallshantering där du befinner dig. Genom en miljöanpassad avfallshantering kan de förbrukade enheterna återvinnas eller utnyttjas på andra sätt.