

Produktinformation

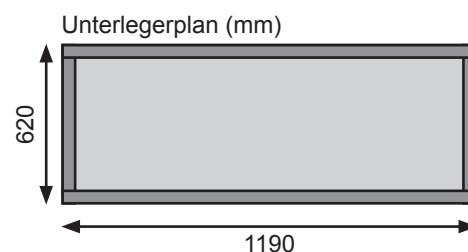

Anbauschrank 1,5 Eco

Außenmaße	B 123 × T 65 cm
Innenmaße	B 117 × T 60 cm
Dachstand	B 138 × T 73 cm
Seitenhöhe	H 180 cm
Firsthöhe	H 188 cm
Umbauter Raum	1,3 m ³
Dachfläche	1,0 m ²
Schindelbedarf	1 Paket
Tür	<ul style="list-style-type: none">• Türflügelmaße 55 × 140 cm• Doppelflügeltür, vormontiert
Wand	<ul style="list-style-type: none">• Vormontierte Elemente• 12 mm Rundprofil mit Nut und Feder
Dach	16 mm Dachplatte inkl Bitumendachbelag zur Ersteindeckung
Unterkonstruktion:	<ul style="list-style-type: none">• 60 mm breite Bodenbalken• Kesseldruckimprägniert
Ausführung	Nordische Fichte: <ul style="list-style-type: none">• naturbelassen• terragrau oder opalgrau lackiert
Paketmaße	B 178 × T 90 × H 25 cm / 59,6 kg
Erhältliches Zubehör (gegen Aufpreis):	<ul style="list-style-type: none">• Schindeln

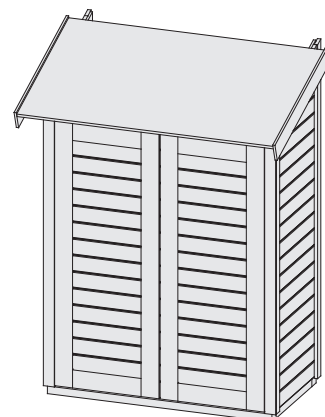

Anbauschrank Premium

Außenmaße	B 181 × T 65 cm
Innenmaße	B 174 × T 60 cm
Dachstand	B 221 × T 73 cm
Seitenhöhe	H 166 cm
Firsthöhe	H 188 cm
Umbauter Raum	2,0 m ³
Dachfläche	1,7 m ²
Schindelbedarf	1 Paket
Tür	<ul style="list-style-type: none">• Türflügelmaße 81 × 147 cm• Doppelflügeltür, vormontiert
Wand	<ul style="list-style-type: none">• Vormontierte Elemente• 19 mm Rundprofil mit Nut und Feder
Dach	<ul style="list-style-type: none">• 16 mm Massivholzdach mit Nut und Feder• Inkl Bitumendachbelag zur Ersteindeckung
Unterkonstruktion:	<ul style="list-style-type: none">• 60 mm breite Bodenbalken• Kesseldruckimprägniert
Ausführung	Nordische Fichte: <ul style="list-style-type: none">• naturbelassen• terragrau lackiert
Paketmaße	B 190 × T 90 × H 39 cm / 108,6 kg
Erhältliches Zubehör (gegen Aufpreis):	<ul style="list-style-type: none">• Schindeln

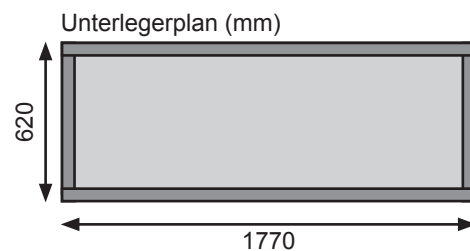
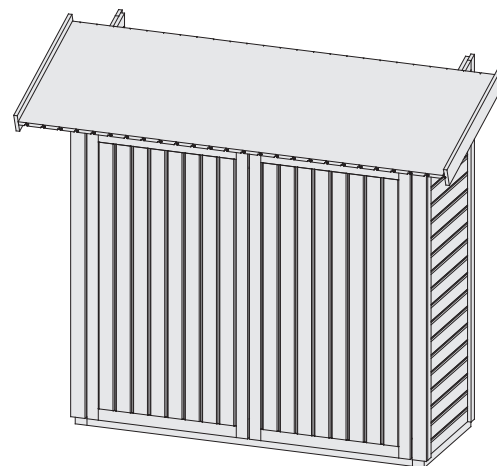



Blockbohlenanbauschrank 1 2 3

Außenmaße mit Eckverbindung	B 151 × T 194 cm (Gr 1) B 151 × T 253 cm (Gr 2) B 151 × T 297 cm (Gr 3)
Außenmaße Wand	B 142 × T 176 cm (Gr 1) B 142 × T 236 cm (Gr 2) B 142 × T 279 cm (Gr 3)
Innenmaße	B 139 × T 171 cm (Gr 1) B 139 × T 230 cm (Gr 2) B 139 × T 275 cm (Gr 3)
Dachstand	B 166 × T 198 cm (Gr 1) B 166 × T 257 cm (Gr 2) B 166 × T 300 cm (Gr 3)
Seitenhöhe	H 160 cm
Firsthöhe	H 185 cm
Umbauter Raum	4,1 m ³ (Gr 1) 5,5 m ³ (Gr 2) 6,6 m ³ (Gr 3)
Dachfläche	3,1 m ² (Gr 1) 4,1 m ² (Gr 2) 4,9 m ² (Gr 3)
Schindelbedarf	2 Pakete (Gr 1) 3 Pakete (Gr 2 / 3)
Tür	• Türflügelmaße 84 × 146 cm • Einflügeltür, vormontiert • Sicherheitsüberfalle
Wand	• 28 mm Rundprofil mit Nut und Feder • 6-Plus-Eckverbindung
Dach	• 16 mm Massivholzdach mit Nut und Feder • Inkl Bitumendachbelag zur Ersteindeckung
Unterkonstruktion:	• 60 mm breite Bodenbalken, kesseldruckimprägniert
Ausführung	Nordische Fichte, naturbelassen
Paketmaße (Gr 1)	B 200 × T 120 × H 36 cm / 195 kg
Paketmaße (Gr 2)	B 255 × T 120 × H 36 cm / 233 kg
Paketmaße (Gr 3)	B 300 × T 120 × H 35 cm / 270 kg
Erhältliches Zubehör (gegen Aufpreis):	• Schindeln

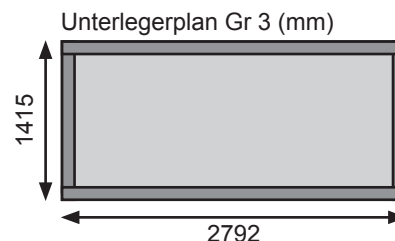
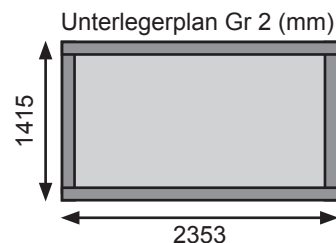
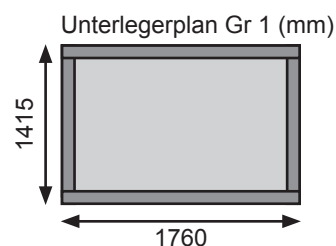
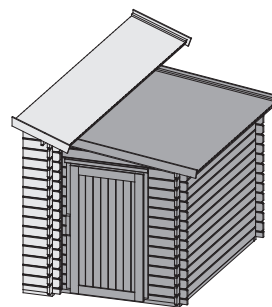

Schleppdach Eco

Außenmaße	B 143 × T 72 cm
Dachstand	B 176 × T 76 cm
Firsthöhe	H 184 cm
Dachfläche	1,3 m ²
Schindelbedarf	1 Paket
Dach	16 mm Dachplatte inkl Bitumendachbelag zur Ersteindeckung
Pfosten	2 Stück (58 × 36 mm, Massivholz)
Ausführung	Nordische Fichte, naturbelassen / elfenbeinweiß lackiert
Paketmaße	B 174 × T 76 × H 11 cm / 23,23 kg
Erhältliches Zubehör (gegen Aufpreis):	• Schindeln

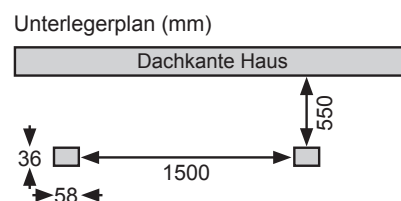
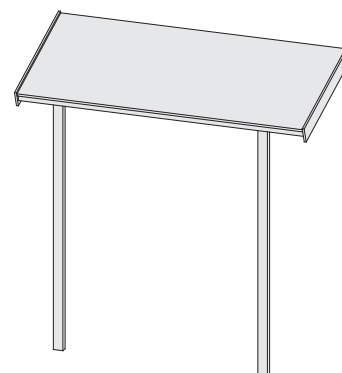



19mm Seiten- und Rückwand für 2,2 m Schleppdach (ID 77319; 77320)

Seitenwand	
Außenmaße	B 209 × H 192 cm
Gesamtfläche	4,0 m ²
Rückwand	
Außenmaße	B 224 × H 191 cm
Gesamtfläche	4,2 m ²
Ausführung	<ul style="list-style-type: none"> • Nordische Fichte, naturbelassen • Nordische Fichte, terragrau lackiert
Wand	19 mm Rundprofil mit Nut und Feder
Paketmaße inkl Schleppdach	B 235 × T 90 × H 33 cm / 186 kg

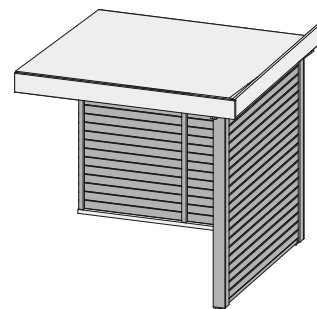

19mm Seiten- und Rückwand für 2,7 m Schleppdach (ID 77321; 77322)

Seitenwand	
Außenmaße	B 209 × H 192 cm
Gesamtfläche	4,0 m ²
Rückwand	
Außenmaße	B 259 × H 191 cm
Gesamtfläche	4,9 m ²
Ausführung	<ul style="list-style-type: none"> • Nordische Fichte, naturbelassen • Nordische Fichte, terragrau lackiert
Wand	19 mm Rundprofil mit Nut und Feder
Paketmaße inkl Schleppdach	B 270 × T 90 × H 33 cm / 200 kg

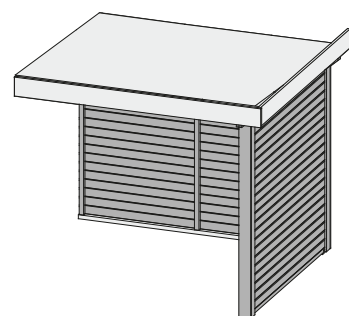

19mm Seiten- und Rückwand für 2,2 m Schleppdach (ID 77323; 77324)

Seitenwand	
Außenmaße	B 238 × H 200 cm
Gesamtfläche	4,7 m ²
Rückwand	
Außenmaße	B 224 × H 191 cm
Gesamtfläche	4,2 m ²
Ausführung	<ul style="list-style-type: none"> • Nordische Fichte, naturbelassen • Nordische Fichte, terragrau lackiert
Wand	19 mm Rundprofil mit Nut und Feder
Paketmaße inkl Schleppdach	B 291 × T 90 × H 26 cm / 232 kg

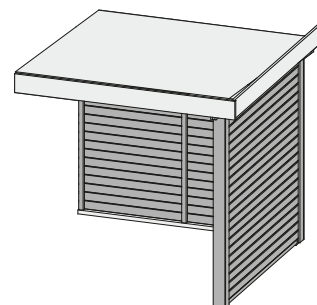

19mm Seiten- und Rückwand für 2,7 m Schleppdach (ID 77325; 77326)

Seitenwand	
Außenmaße	B 238 × H 200 cm
Gesamtfläche	4,7 m ²
Rückwand	
Außenmaße	B 259 × H 191 cm
Gesamtfläche	4,9 m ²
Ausführung	<ul style="list-style-type: none"> • Nordische Fichte, naturbelassen • Nordische Fichte, terragrau lackiert
Wand	19 mm Rundprofil mit Nut und Feder
Paketmaße inkl Schleppdach	B 291 × T 90 × H 26 cm / 242 kg

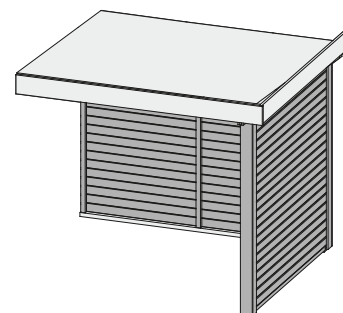



28mm Seiten- und Rückwand für 2,4 m Schleppdach (ID 77307)

Seitenwand	
Außenmaße	B 254 × H 208 cm
Gesamtfläche	5,2 m ²
Rückwand	
Außenmaße	B 235 × H 208 cm
Gesamtfläche	4,8 m ²
Ausführung	• Nordische Fichte, naturbelassen
Wand	28 mm Rundprofil mit Nut und Feder
Paketmaße inkl Schleppdach	B 345 × T 55 × H 55 cm / 250 kg

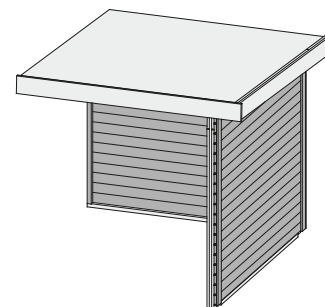

28mm Seiten- und Rückwand für 3,0 m Schleppdach (ID 77308)

Seitenwand	
Außenmaße	B 254 × H 208 cm
Gesamtfläche	5,2 m ²
Rückwand	
Außenmaße	B 295 × H 208 cm
Gesamtfläche	6,1 m ²
Ausführung	• Nordische Fichte, naturbelassen
Wand	28 mm Rundprofil mit Nut und Feder
Paketmaße inkl Schleppdach	B 403 × T 55 × H 55 cm / 260 kg

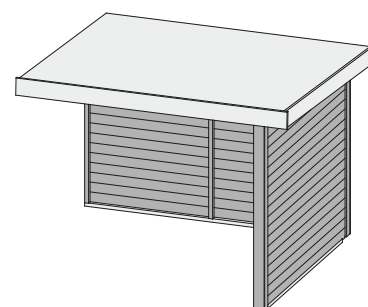

28mm Seiten- und Rückwand für 2,4 m Schleppdach (ID 77309)

Seitenwand	
Außenmaße	B 284 × H 208 cm
Gesamtfläche	5,9 m ²
Rückwand	
Außenmaße	B 235 × H 208 cm
Gesamtfläche	4,8 m ²
Ausführung	• Nordische Fichte, naturbelassen
Wand	28 mm Rundprofil mit Nut und Feder
Paketmaße inkl Schleppdach	B 345 × T 55 × H 55 cm / 260 kg

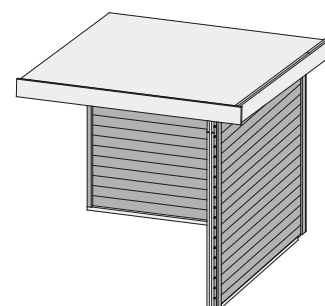

28mm Seiten- und Rückwand für 3,0 m Schleppdach (ID 77310)

Seitenwand	
Außenmaße	B 284 × H 208 cm
Gesamtfläche	5,9 m ²
Rückwand	
Außenmaße	B 295 × H 208 cm
Gesamtfläche	6,1 m ²
Ausführung	• Nordische Fichte, naturbelassen
Wand	28 mm Rundprofil mit Nut und Feder
Paketmaße inkl Schleppdach	B 405 × T 55 × H 55 cm / 280 kg

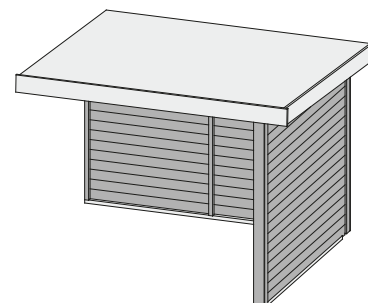



40mm Seiten- und Rückwand für 3,0 m Schleppdach (ID 77311; 77312)

Seitenwand	
Außenmaße	B 297 × H 214 cm
Gesamtfläche	6,3 m ²
Rückwand	
Außenmaße	B 300 × H 185 cm
Gesamtfläche	5,5 m ²
Ausführung	<ul style="list-style-type: none"> • Nordische Fichte, naturbelassen • Nordische Fichte, opalgrau lackiert
Wand	38 mm Rundprofil mit Nut und Feder
Paketmaße inkl Schleppdach	B 360 × T 120 × H 48 cm / 295 kg

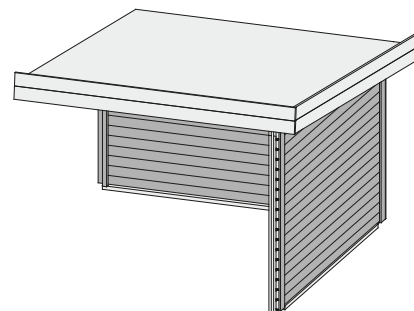

40mm Seiten- und Rückwand für 4,0 m Schleppdach (ID 77317; 77318)

Seitenwand	
Außenmaße	B 297 × H 214 cm
Gesamtfläche	6,3 m ²
Rückwand	
Außenmaße	B 400 × H 185 cm
Gesamtfläche	7,4 m ²
Ausführung	<ul style="list-style-type: none"> • Nordische Fichte, naturbelassen • Nordische Fichte, opalgrau lackiert
Wand	38 mm Rundprofil mit Nut und Feder
Paketmaße inkl Schleppdach	B 435 × T 120 × H 48 cm / 375 kg

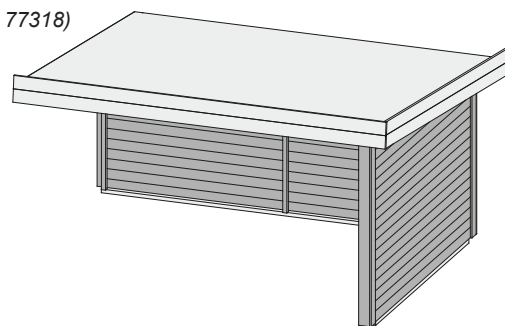

40mm Seiten- und Rückwand für 3,0 m Schleppdach (ID 77313; 77314)

Seitenwand	
Außenmaße	B 357 × H 214 cm
Gesamtfläche	7,6 m ²
Rückwand	
Außenmaße	B 300 × H 196 cm
Gesamtfläche	5,8 m ²
Ausführung	<ul style="list-style-type: none"> • Nordische Fichte, naturbelassen • Nordische Fichte, opalgrau lackiert
Wand	38 mm Rundprofil mit Nut und Feder
Paketmaße inkl Schleppdach	B 420 × T 120 × H 48 cm / 320 kg

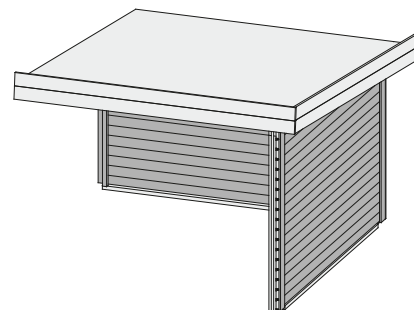

40mm Seiten- und Rückwand für 4,0 m Schleppdach (ID 77315; 77316)

Seitenwand	
Außenmaße	B 357 × H 214 cm
Gesamtfläche	7,6 m ²
Rückwand	
Außenmaße	B 400 × H 196 cm
Gesamtfläche	7,8 m ²
Ausführung	<ul style="list-style-type: none"> • Nordische Fichte, naturbelassen • Nordische Fichte, opalgrau lackiert
Wand	38 mm Rundprofil mit Nut und Feder
Paketmaße inkl Schleppdach	B 435 × T 120 × H 48 cm / 375 kg

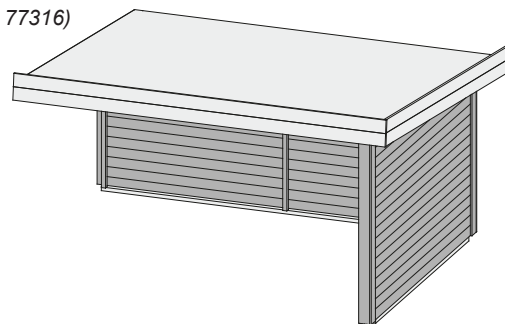



Bastrup Seiten- und Rückwand für 2,0 m Schleppdach (ID 77549; 72148)

Seitenwand	
Außenmaße	B 201,5 × H 195 cm
Gesamtfläche	3,9 m ²
Rückwand	
Außenmaße	B 200 × H 199 cm
Gesamtfläche	4,0 m ²
Ausführung	• Nordische Fichte, naturbelassen
Wand	28 mm Rundprofil mit Nut und Feder
Paketmaße <i>Seitenwand</i>	B 220 × T 55 × H 20 cm / 120 kg
Paketmaße <i>Rückwand</i>	B 200 × T 55 × H 20 cm / 120 kg

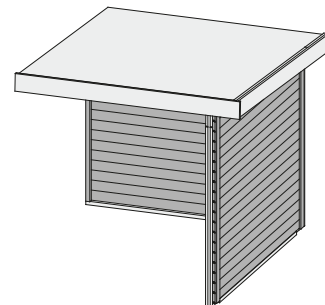

Bastrup Seiten- und Rückwand für 2,0 m Schleppdach (ID 77546; 73835)

Seitenwand	
Außenmaße	B 261,5 × H 198 cm
Gesamtfläche	5,1 m ²
Rückwand	
Außenmaße	B 200 × H 199 cm
Gesamtfläche	4,0 m ²
Ausführung	• Nordische Fichte, naturbelassen
Wand	28 mm Rundprofil mit Nut und Feder
Paketmaße <i>Seitenwand</i>	B 280 × T 55 × H 20 cm / 140 kg
Paketmaße <i>Rückwand</i>	B 200 × T 55 × H 20 cm / 120 kg

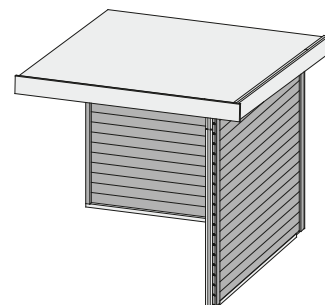

Bastrup Seiten- und Rückwand für 3,0 m Schleppdach (ID 77547; 72151)

Seitenwand	
Außenmaße	B 261,5 × H 198 cm
Gesamtfläche	5,1 m ²
Rückwand	
Außenmaße	B 300 × H 199 cm
Gesamtfläche	5,9 m ²
Ausführung	• Nordische Fichte, naturbelassen
Wand	28 mm Rundprofil mit Nut und Feder
Paketmaße <i>Seitenwand</i>	B 280 × T 55 × H 20 cm / 140 kg
Paketmaße <i>Rückwand</i>	B 300 × T 55 × H 20 cm / 140 kg

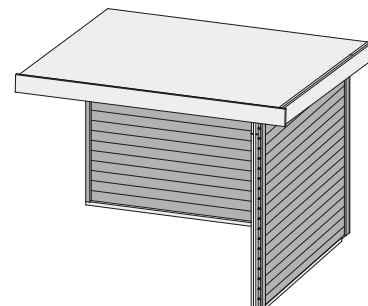

Merseburg Rückwand (ID 76048)

Rückwand	
Außenmaße	B 160 × H 188 cm
Gesamtfläche	3,0 m ²
Ausführung	• Nordische Fichte, naturbelassen
Wand	14 mm Rundprofil mit Nut und Feder
Paketmaße	B 190 × T 90 × H 36 cm / 25 kg

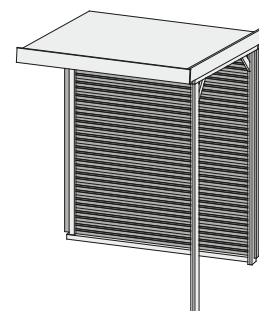

Multi Cube Rückwand (ID 53592; 53594)

Rückwand	
Außenmaße	B 295 × H 207 cm
Gesamtfläche	6,1 m ²
Ausführung	• Nordische Fichte, terragrau lackiert
Wand	28 mm Rundprofil mit Nut und Feder
Paketmaße <i>inkl Schleppdach</i>	B 297 × T 56 × H 24 cm / 99,2 kg

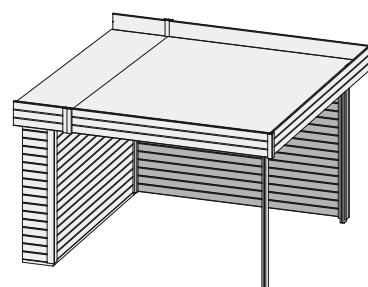



Selbstklebende Dacheindeckung

Material	<ul style="list-style-type: none"> • Selbstklebende Elastomerbitumen verstärkte Aluminiumfolie • Silikonbeschichtete Abziehfolie • 1,5 mm stark
Beschreibung	<ul style="list-style-type: none"> • Extrem biegsam, flexibel und stark klebend • Langjähriger Witterungsschutz • Reißfest • UV- und farbbeständig
Geeignet für	Gartenhäuser (speziell Flachdachhäuser)



Dachschindeln

Farben	<ul style="list-style-type: none"> • Dunkelrot • Dunkelgrün • Schwarz
Ausführung	<ul style="list-style-type: none"> • Biberschwanzoptik • Rechteckoptik
Material	Glasvliesbitumenschindeln
Lieferumfang	<ul style="list-style-type: none"> • Paket á 3 m² • 2 Zungen pro Lage • 21 Lagen pro Paket
Paketmaße	B 100 × T 34 × H 6 cm / 28,4 kg



Dachrinne aus Holz

Maße Satteldach	<ul style="list-style-type: none"> • 2 × 3 m (Grundpaket) • 2 × 2 m (Verlängerung)
Maße Flachdach	<ul style="list-style-type: none"> • 1 × 3 m (Grundpaket) • 2 × 2 m (Verlängerung)
Material	<ul style="list-style-type: none"> • Nordische Fichte • Kesseldruckimprägniert
Geeignet für	<ul style="list-style-type: none"> • Satteldächer (<i>Nicht bei seitlichem Tür-Einbau!</i>) • Flachdächer

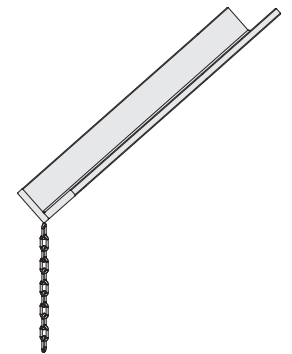

Dachrinne aus Kunststoff

Maße	<ul style="list-style-type: none"> • 2 × 3 m (Set 1) • 2 × 4 m (Set 2) • 2 × 2 m Verlängerung (Set 3) • 1 × Verlängerung für seitlichen Anbau (Set 4)
Material	Graues PVC
Geeignet für	Satteldächer (<i>Nicht bei seitlichem Tür-Einbau!</i>)



Dachrinne Cubus für Cubus Eck 2 3 und Cubus Front

Material	Kunststoff (PVC)
Beschreibung	<ul style="list-style-type: none"> • Steck-System • Dachrinne mit tief ovalem Profil für ein optimales Entwässern
Lieferumfang	Endstück, Halter, Muffe, Rinne, Rohr, Schellen, Stutzen, Verbinder und Kleber

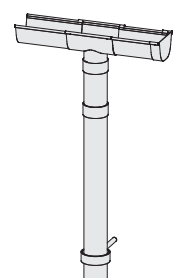



Fenster 14 mm

Außenmaße	B 57 × H 57 cm
Lichtausschnitt	B 48 × H 48 cm
Fenster	<ul style="list-style-type: none"> • Kunstglas • Feststehend
Ausführung	<ul style="list-style-type: none"> • Nordische Fichte, naturbelassen
Geeignet für	<ul style="list-style-type: none"> • 14 mm Holzwände, zum Selbsteinbau

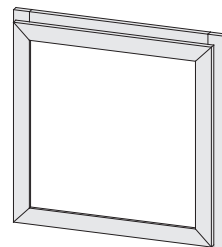

Längliches Fenster 28 mm

Außenmaße	B 60 × H 170 cm
Lichtausschnitt	B 37,5 × H 147 cm
Fenster	<ul style="list-style-type: none"> • Echtglas • Dreh-/Kippfenster
Ausführung	<ul style="list-style-type: none"> • Nordische Fichte, naturbelassen • Nordische Fichte, elfenbeinweiß lackiert
Geeignet für	<ul style="list-style-type: none"> • 28 mm Holzwände, zum Selbsteinbau

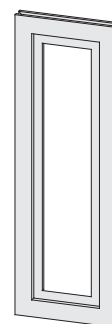

Fenster 28 mm

Außenmaße	B 85 × H 44 cm
Lichtausschnitt	B 70,5 × H 29,5 cm
Fenster	<ul style="list-style-type: none"> • Kunstglas • Feststehend
Ausführung	<ul style="list-style-type: none"> • Nordische Fichte, naturbelassen
Geeignet für	<ul style="list-style-type: none"> • 38 mm Holzwände, zum Selbsteinbau

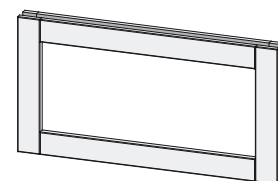

Fenster 28 mm

Außenmaße	B 69 × H 80 cm
Lichtausschnitt	B 46,5 × H 57 cm
Fenster	<ul style="list-style-type: none"> • Echtglas • Mit aufgesetzten Sprossen • Dreh-/Kippbeschlag (rechts angeschlagen) • Zum Selbsteinbau
Ausführung	<ul style="list-style-type: none"> • Nordische Fichte, naturbelassen • Nordische Fichte, elfenbeinweiß lackiert
Geeignet für	28 bzw 40 mm Holzwände
Erhältliches Zubehör (gegen Aufpreis):	<ul style="list-style-type: none"> • Blumenkasten • Fensterläden

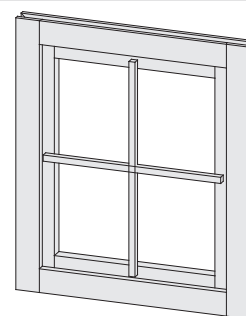

Fenster 40 mm im Friesenstil

Außenmaße	B 79 × H 79 cm
Lichtausschnitt	B 56,5 × H 56,5 cm
Fenster	<ul style="list-style-type: none"> • Massivholz • Echtglas mit aufgesetzten Sprossen • Dreh-/Kippfenster
Ausführung	<ul style="list-style-type: none"> • Nordische Fichte, naturbelassen
Geeignet für	<ul style="list-style-type: none"> • 40 mm Holzwände, zum Selbsteinbau

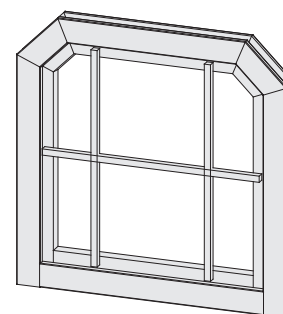



Fenster für Pavillon Rom 2

Außenmaße	B 127 × H 127 cm
Lichtausschnitt (á Fensterflügel)	B 47 × H 104 cm
Fenster	<ul style="list-style-type: none"> • Massivholz • Echtglas mit aufgesetzten Sprossen • Öffnungsrichtung nach außen • Drehbeschlag
Ausführung	• Nordische Fichte, naturbelassen
Geeignet für	• Pavillon Rom 2, zum Selbsteinbau

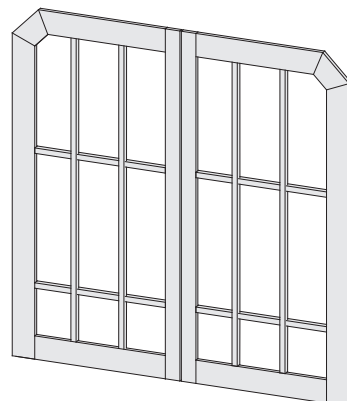

Fensterläden für Einzelfenster

Außenmaße	• B 34 × T 2,8 × H 80 cm (Einzelfenster)
Lieferumfang	• 2 Läden für Einzelfenster
Ausführung	<ul style="list-style-type: none"> • Nordische Fichte, naturbelassen • Massivholz • Inkl Metallbeschläge
Geeignet für	• 28 mm Fenster, zum Selbsteinbau

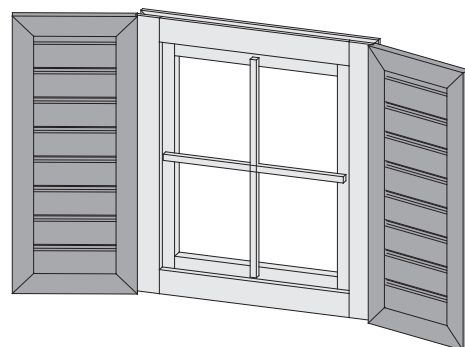

Blumenkasten

Maße	B 69 × T 15 × H 15
Ausführung	Nordische Fichte, naturbelassen
Material	<ul style="list-style-type: none"> • Massivholz, vormontiert • Mit Kunststoffeinsatz

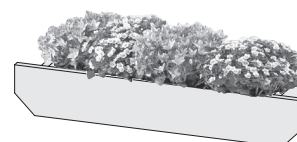

H-Pfostenanker

Außenmaße	<ul style="list-style-type: none"> • B 90 × T 90 × H 60 mm • B 120 × T 120 × H 60 mm • B 120 × T 120 × H 80 mm
Material	Stahl verzinkt
Ausführung	<ul style="list-style-type: none"> • Durchmesser Bohrung ca 14 mm • Ohne Befestigungsschrauben
Geeignet für	<ul style="list-style-type: none"> • Carports • Pavillons • Terrassenüberdachungen • Schleppdächer <p>Achtung! Dieses Produkt passt nicht an das Schleppdach Premium!</p>

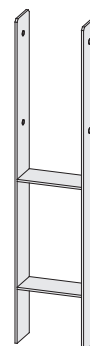

Produktinformation



Pavillonhaube

Außenmaße	<ul style="list-style-type: none">• B 35 × T 35 × H 10 mm• 6 Kanten à 19 cm H 10 mm
Material	<ul style="list-style-type: none">• Pulverbeschichtetes Metall, schwarz• Kugel aus Messing
Geeignet für	<ul style="list-style-type: none">• Quadratische Pavillons 20° Dachneigung (4-Eck)• Sechseck Pavillons

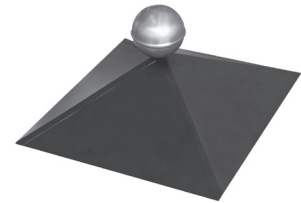

Dachgaube für Blockbohlenhäuser 40 mm

Maße	B 268 × T 126 × H 70 cm
Ausführung	Nordische Fichte, naturbelassen
Dach	19 mm Massivholzdach mit Nut und Feder
Fenster	B 135 × H 34 cm, Echtglas

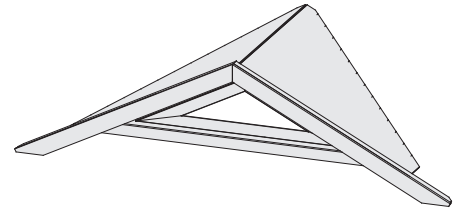

Terrassendielen

Ausführung	<ul style="list-style-type: none">• Nordische Fichte, kesseldruckimprägniert• Douglasie
Paketbeschreibung	<ul style="list-style-type: none">• Pack A• Pack B• Pack C• Pack D• Pack E• Pack F
(Welches Pack Sie benötigen, finden Sie auf den Datenblättern der einzelnen Häuser):	
Maß Terrassendiele (Kesseldruckimprägniert/Douglasie):	• 2 × 14,5 × 300 cm
Verbindung:	Torx- und Spaxschrauben
Unterkonstruktion:	• 60 mm breite Bodenbalken, kesseldruckimprägniert

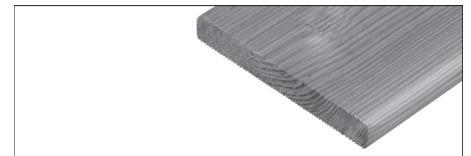
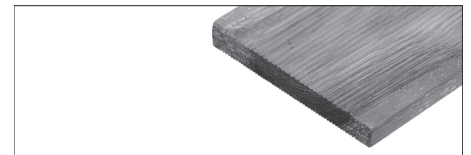

Pflegebox Innenbereich

Inhalt	<ul style="list-style-type: none">• Hartwachsöl (0,75 + 0,5 l)• 1x Pinsel• 1x Flächenstreicher• 2x Rührstäbe• Handschuhe
--------	--



Brüstung & Fußboden für Madrid, Cordoba, Bergen, Holm 1 und Oslo 2

Ausführung	<ul style="list-style-type: none">• Nordische Fichte, naturbelassen
Wände	<ul style="list-style-type: none">• 18 mm Glattkantbretter• Höhe 77 cm• Zum Einbau zwischen den Pfosten
Fußboden	<ul style="list-style-type: none">• 18 mm Massivholz
Unterkonstruktion	<ul style="list-style-type: none">• Nordische Fichte, kesseldruckimprägniert

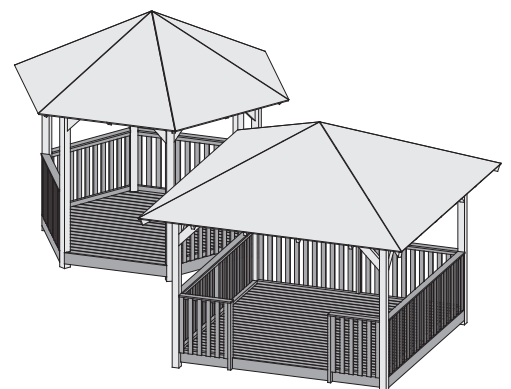



28 mm Einflügeltür

Außenmaße	B 94 × H 183 cm
Durchgangsmaße	B 78 × H 173 cm
Lichtausschnitt	B 61 × H 66 cm
Ausführung	<ul style="list-style-type: none"> • Einflügeltür, vormontiert • Nordische Fichte, naturbelassen • Lichtausschnitt aus Echtglas mit aufgesetzten Sprossen • Türrahmen mit zweifach verleimter Zarge und gedübelter Eckverbindung
Schloss	Zylinderschloss inkl 3 Schlüssel
Geeignet für	28 mm Holzwände, zum Selbsteinbau
Paketmaße	B 197 × T 98 × H 19 cm / 49,6 kg

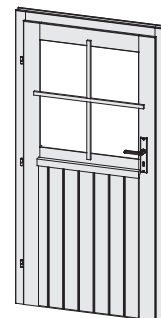

28 mm Doppelflügeltür

Außenmaße Türflügel	B 71 × T 4 × H 177 cm
Durchgangsmaße	B 135,5 × H 173 cm
Lichtausschnitt (à Türflügel)	B 49 × H 66 cm
Ausführung	<ul style="list-style-type: none"> • Doppelflügeltür, vormontiert • Nordische Fichte, naturbelassen • Lichtausschnitt aus Echtglas mit aufgesetzten Sprossen • Türrahmen mit zweifach verleimter Zarge und gedübelter Eckverbindung • Aluschwelle
Schloss	Zylinderschloss inkl 3 Schlüssel
Geeignet für	28 mm Holzwände, zum Selbsteinbau
Paketmaße	B 185 × T 72 × H 30 cm / 57,8 kg



Doppelflügeltür für Gartenhaus Wandlitz

Außenmaße Türflügel	B 82 × T 3,8 × H 180,5 cm
Durchgangsmaße	B 162,5 × H 177,5 cm
Lichtausschnitt (à Türflügel)	B 63 × H 52,5 cm
Ausführung	<ul style="list-style-type: none"> • Doppelflügeltür, vormontiert • Nordische Fichte, naturbelassen • Lichtausschnitt aus Kunstglas • Justierbare Türbänder für optimale Ausrichtung
Schloss	Buntbartschloss inkl 2 Schlüssel
Paketmaße	B 210 × T 70 × H 30 cm / 80 kg

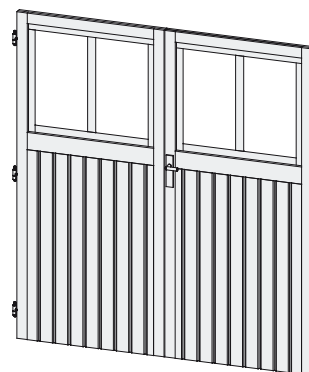

40 mm Doppelflügeltür im Friesenstil

Außenmaße Türflügel	B 71 × T 4 × H 186 cm
Durchgangsmaße	B 135,5 × H 185,5 cm
Lichtausschnitt (à Türflügel)	B 49 × H 75 cm
Ausführung	<ul style="list-style-type: none"> • Doppelflügeltür, vormontiert • Nordische Fichte, naturbelassen • Lichtausschnitt aus Echtglas • Mit aufgesetzten Sprossen • Justierbare Türbänder für optimale Ausrichtung
Schloss	Zylinderschloss inkl 3 Schlüssel
Geeignet für	40 mm Holzwände, zum Selbst-Einbau
Paketmaße	B 188 × T 72 × H 35 cm / 67 kg

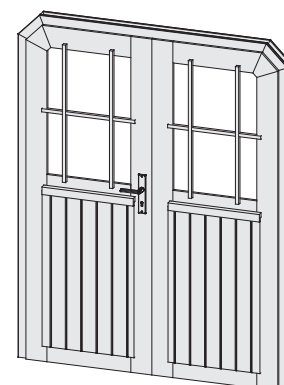



Dachausbau für Hardenberg 1 2

Ergibt Dachüberstand von	150 cm
Abstützung durch	2 Bögen
Schindelbedarf	2 Pakete
Ausführung	Nordische Fichte, naturbelassen
Dach	<ul style="list-style-type: none"> • 19 mm Massivholzdach mit Nut und Feder • Inkl Bitumendachbelag zur Ersteindeckung
Erhältliches Zubehör (gegen Aufpreis)	• Schindeln

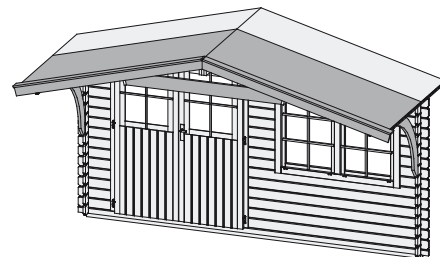

Dachausbau für Berne

Ergibt Dachüberstand von	150 cm
Abstützung durch	2 Bögen
Schindelbedarf	2 Pakete
Ausführung	Nordische Fichte, naturbelassen
Dach	<ul style="list-style-type: none"> • 19 mm Massivholzdach mit Nut und Feder • Inkl Bitumendachbelag zur Ersteindeckung
Erhältliches Zubehör (gegen Aufpreis)	• Schindeln

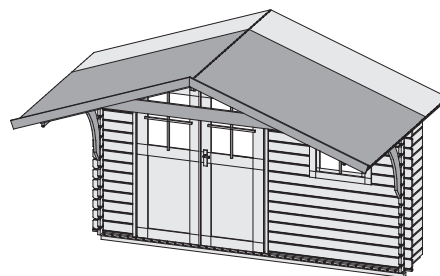

Dachausbau für Travemünde 2

Ergibt Dachüberstand von	150 cm
Abstützung durch	2 Bögen
Schindelbedarf	3 Pakete
Ausführung	Nordische Fichte, naturbelassen
Dach	<ul style="list-style-type: none"> • 19 mm Massivholzdach mit Nut und Feder • Inkl Bitumendachbelag zur Ersteindeckung
Erhältliches Zubehör (gegen Aufpreis)	• Schindeln

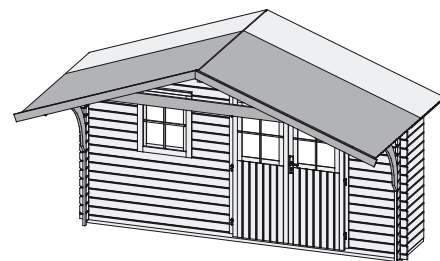

Dachausbau für Doderic und Pirion

Ergibt Dachüberstand von	180 cm
Abstützung durch	2 Bögen
Schindelbedarf	3 Pakete
Ausführung	Nordische Fichte, naturbelassen
Dach	<ul style="list-style-type: none"> • 19 mm Massivholzdach mit Nut und Feder • Inkl Bitumendachbelag zur Ersteindeckung
Erhältliches Zubehör (gegen Aufpreis)	• Schindeln

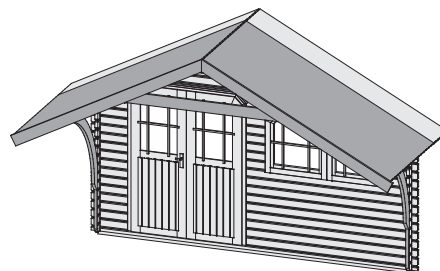

Produktinformation



Terrasse 150 cm für Travemünde 2, Doderic 3 4 5, Hardenberg 1 2 und Friedland 2

Ausführung	• Nordische Fichte, naturbelassen
Wände	• Vormontiert • Massivholz • 93 cm hoch
Fußboden	• 19 mm Massivholz mit Nut und Feder
Unterkonstruktion	• Nordische Fichte, kesseldruckimprägniert

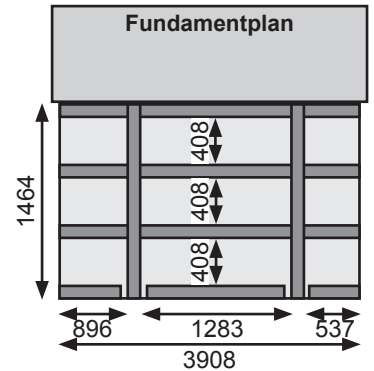
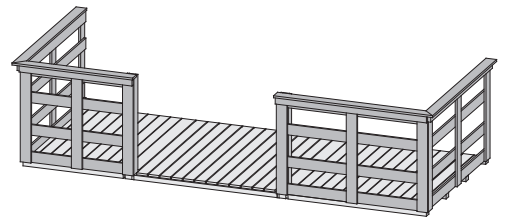

Terrasse 180 cm für Pirion und Doderic 3 4 5

Ausführung	• Nordische Fichte, naturbelassen
Wände	• Vormontiert • Massivholz • 93 cm hoch
Fußboden	• 19 mm Massivholz mit Nut und Feder
Unterkonstruktion	• Nordische Fichte, kesseldruckimprägniert

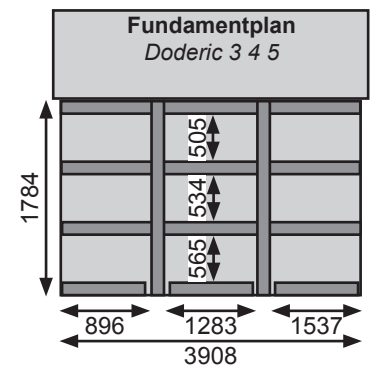
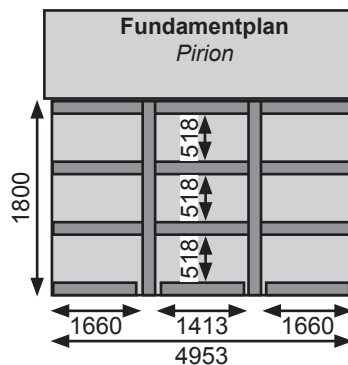
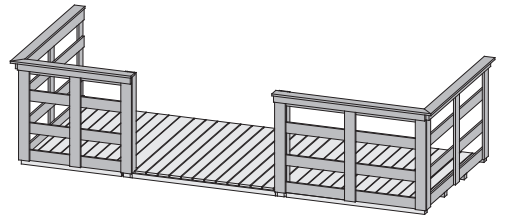

Seitenwand für Flachdachpavillon

Ausführung	• Nordische Fichte, naturbelassen
Wände	• B 108 × H 203 cm (Für Pavillon Größe 1 und 3) • B 88 × H 203 cm (Für Pavillon Größe 2) • 19 mm Rundprofil mit NU und Feder • Zum Einbau zwischen Pfosten
Fenster	• Je nach Typ vorhanden • Kunstglas • Lichtausschnitt B 98 × H 87 cm
Unterkonstruktion	60 mm breite Bodenbalken, kesseldruckimprägniert

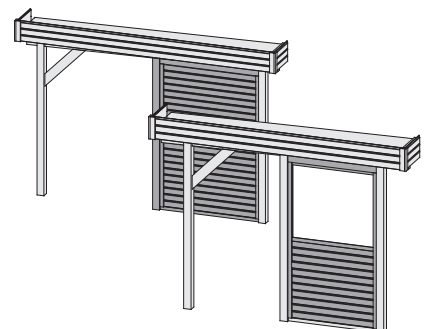



Brüstung Eco für Terrassenüberdachung Eco

Ausführung	• Nordische Fichte, kesseldruckimprägniert
Wände	• B 180 × H 80 cm, vormontiert • 19 mm Rundprofil mit Nut und Feder • Zum Einbau zwischen den Pfosten
Unterkonstruktion	• 60 mm Bodenbalken, kesseldruckimprägniert

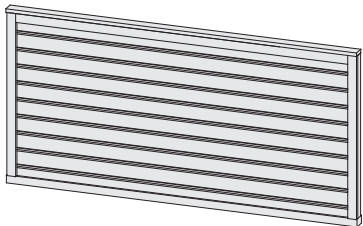

Brüstung Premium für Terrassenüberdachung Premium

Ausführung	• Douglasie, naturbelassen
Wände	• B 230 × H 93 cm • 18 mm Massivholz • Zum Einbau zwischen den Pfosten

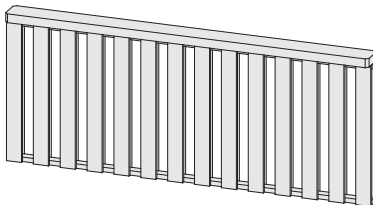

Seitenwand Premium für Terrassenüberdachung Premium

Ausführung	• Douglasie, naturbelassen
Wände	• B 210 × H 150 cm (Modell 1) • B 260 × H 150 cm (Modell 2) • B 310 × H 150 cm (Modell 3) • 18 mm Massivholz • Zum Einbau zwischen Pfosten und Wand

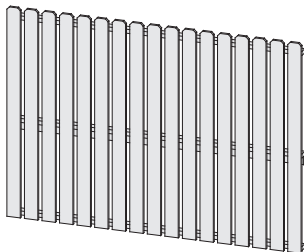

Hochbeet 0 1 2

Ausführung	• Nordische Fichte, naturbelassen • Nordische Fichte, kastanienrot • Nordische Fichte, terragrau
Wände	• 19 mm Rundprofil mit Nut und Feder • Inkl feuchtigkeitshemmender Kunststoffolie
Abdeckrahmen	• 18 mm Abdeckbretter umlaufend

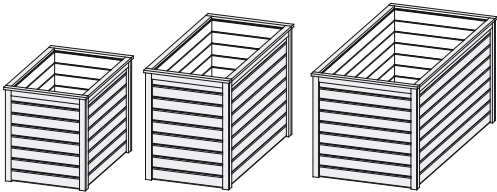

	Gr 0	Gr 1	Gr 2
Außenmaße komplett	B 98 × T 65 cm	B 128 × T 65 cm	B 168 × T 85 cm
Außenmaße mit Eckleisten	B 96 × T 63 cm	B 126 × T 63 cm	B 166 × T 83 cm
Außenmaße Wand	B 92 × T 59 cm	B 122 × T 59 cm	B 162 × T 79 cm
Innenmaße	B 88 × T 55 cm	B 118 × T 55 cm	B 158 × T 75 cm
Gesamthöhe	73 cm	82 cm	82 cm
Volumen Erde (Liter)	345 l	520 l	950 l
Paketmaße 1	B 90 × T 36 × H 27 cm / 28 kg	B 128 × T 27 × H 15 cm / 19 kg	B 162 × T 27 × H 12 cm / 24 kg
Paketmaße 2	-	B 80 × T 27 × H 15 cm / 20 kg	B 162 × T 27 × H 9 cm / 28 kg

Fußboden

Ausführung	Nordische Fichte, naturbelassen
Fußboden	16 / 19 mm Massivholz mit Nut und Feder
Unterkonstruktion	60 mm breite Bodenbalken, kesseldruckimprägniert
Fundamentplan	Befindet sich im Datenblatt des Hauses

