



DIAMOND Garden

Kollektion 2021
www.diamond-garden.de

... für die
schönsten
Plätze ...

*M*omente der Ruhe, der Entspannung – Zeit, wertvoll und zum Energie tanken geschaffen: Diese Augenblicke, die heute rar geworden sind, möchten wir in Ihre Erinnerung zurückholen. Nehmen Sie sich die Zeit, diese Momente einfach zu genießen.

Wir von Diamond Garden® haben diese Momente im Hinterkopf, wenn wir über das Design unserer Produkte grübeln, Materialien und Farben diskutieren und die Qualitätstandards festlegen. Einzig mit dem Ziel Ihre schönsten Momente vielleicht ein wenig schöner zu machen.



... für die schönsten
Plätze ...





Nur draußen ist heute keiner mehr, heute wird draußen gelebt. Draußen Leben ist der neue Lifestyle. Schaffen Sie sich ein „Wohnzimmer im Freien“, denn auch im Freien brauchen Sie nicht auf Komfort und Bequemlichkeit verzichten! Puristisches, rustikales oder zeitloses Design gepaart mit Komfort. Funktionalität kombiniert mit zeitloser Eleganz. Klassische oder trendige Outdoor-Produkte aus modernen, topaktuellen Materialkombinationen – das ist Diamond Garden®.

PHILOSOPHIE

Eigene Qualitäts-Manager vor Ort überwachen unsere Produktionen. Nur so können wir unseren eigenen hohen Qualitätsansprüchen gerecht werden, die sich in unseren Produkten wiederfinden. Um eine qualifizierte Beratung zu gewährleisten, werden unsere Produkte ausschließlich über den Fachhandel vertrieben. Durch ständige Präsenz in den internationalen Märkten erkennen wir nicht nur Trends, wir setzen Trends. Profitieren Sie von uns.

PRODUKTE

Unsere Produktpalette umfasst Sitz- und Tischmöbel, Loungemöbel, Liegen, Sonnenschutz und Accessoires aus hochwertigen, witterungsbeständigen Materialkombinationen. Unsere attraktive Produktpalette beinhaltet vom günstigen Einstiegsmodell bis hin zum gehobenen Anspruch alles, was das Herz begehrt. Diamond Garden®-Produkte laden ein zum individuellen Kombinieren. Schaffen Sie sich Ihre persönliche Wohnwelt.

MATERIAL

Wir verarbeiten und mixen in unseren Produkten die verschiedensten Materialien. Egal ob Edelstahl, Aluminium, Teakholz, Polyrattan Geflecht, Textilene, Rope, Glas und Bezugstoffe, es werden nur hochwertigste Rohstoffe und Markenrohstoffe verwendet. Als Textilene verarbeiten wir unser DiGaLan®-Textilene sowie die Markentextilene von Batyline® und Sunproof®. Bei unseren Bezugstoffen verwenden wir ausschließlich die hochwertigen Marken wie Sunproof®, Sunbrella® und Tuvatextil®. Unser Recyceltes- und Premium Teak wird in alter Handwerkskunst aufgearbeitet und verarbeitet und zu einzigartigen Möbelstücken verbaut. Diamond Garden® wünscht Ihnen viel Freude mit unseren Produkten.

Entdecken Sie die Vielfalt für Ihre schönsten Plätze!

Today no one is outdoor anymore, today you “live” outdoor. Outdoor living is the new lifestyle. You do not have to live without comfort just because you are outside, get yourself an “Outdoor livingroom”. Pure or rustic design and comfort, functionality combined with timeless elegance. Classic and trendy outdoor products made out of up to date fashionable material combinations – this is Diamond Garden®.

PHILOSOPHY

Our own quality managers supervise all our productions. This is the only way we can fulfil our own high quality requirements for our products. Our outdoor products are only available at professional wholesalers and retailers for an expert guidance. With our permanent presence in the international market we are not following trends, we are creating new trends. Follow us and benefit from our remarkable products.

PRODUCTS

Our product portfolio contains lounge furnitures, seat- and table furnitures, couches, sun-protection, pavilions and accessories which are made out of high quality, weather resistant material combinations. Our attractive productline includes affordable basic features up to luxury living oasis – everything the heart could ask for. Diamond Garden® products invite to individual combinations. Create your personal world of living.

MATERIAL

We assimilate many different materials in our products. It does not matter if it is high quality steel, aluminium, teakwood, polyrattan, textilene, rope, glas or polyester fabric, we only use quality materials. As textilene we use our DiGaLan®- as well as Batyline® and Sunproof® textilene. Our “Recycled Teak” is reclaimed in old craftsmanship and is manufactured into unique articles of furnitures. Diamond Garden® wishes you enjoyment with our products. Discover the variety!



210/270/330

Der Palermo Frontslide Ausziehtisch gleitet auf Rädern in zwei Stufen von einer Länge von 210 cm zu imposanten 330 cm. Kommt ja vor, dass sich die Anzahl der Gäste sprunghaft erhöht ...

Palermo Frontslide Ausziehtisch 210/270/330 x 100 cm mit DiGa Compact (HPL) Tischplatte* / Schiefer → S. 87

Ancona Hochlehner / Hellgrau → S. 115

Ancona Stapelstuhl mit hoher Rückenlehne / Hellgrau → S. 114

Ancona Swingstuhl mit hoher Rückenlehne / Hellgrau → S. 115



* Auch in der Größe 170/220/270 x 100 cm erhältlich



Palermo Frontslide Ausziehtisch 170/220/270 x 100 cm mit DiGa Compact (HPL) Tischplatte Schiefer,
Premium Teak Beine → S. 87
Atlanta Stapelstuhl Premium Teak Natur / Rope Grau → S. 113





Palermo Frontslide Ausziehtisch 170/220/270 x 100 cm mit DiGa Compact (HPL) Tischplatte / Schiefer → S. 87
Atlanta Swing- und Stapelstuhl mit hoher Rückenlehne / Grau → S. 112



Palermo Frontsilde Auszientisch 170/220/270x100 cm mit DiGa Compact (HPL) Tischplatte Schiefer - Beine Edelstahl Dunkelgrau, pulverbeschichtet → S. 87
Valencia Swing- und Stapelstuhl, Edelstahl-Dunkelgrau, pulverbeschichtet, Schwarz/Silber / Aluminiumarmlehne, Schwarz → S. 109





Gent Tisch 160x90 cm 3 Planken / Recycled Teak Natur → S. 94
Lugano Stapelstuhl Sun&Rain / Premium Teak Natur / gepolstert → S. 115



Kansas Tisch Edelstahl 182 x 92 cm / Edelstahl/HPL – Schiefer → S. 91
Ancona Swingstuhl / Anthrazit → S. 114
Ancona Stapelstuhl / Anthrazit → S. 114

*Simply the
best ...*

Moderne Formgebung
als Kombination
aus Edelstahl und einer
HPL-Platte in Schiefer.
Für alle, die eine sichere
Wahl treffen wollen.





Lyon Tisch 150x150 cm - 4 Planken Fase / Edelstahl Dunkelgrau, pulverbeschichtet / Recycled Teak Natur → S. 89
Valencia Stapelstuhl Edelstahl Dunkelgrau, pulverbeschichtet/ Rope Grau / Armlehne Teak → S. 108
Pisa Bank 140 cm / Edelstahl Dunkelgrau, pulverbeschichtet / Recycled Teak Natur → S. 129





Lyon Tisch Ø 140 cm Fase / Edelstahl/Recycled Teak → S. 88

Flaschenkühler für Lyon Tisch Rund / Edelstahl → S. 88

Ancona Swing- und Stapelstuhl mit hoher Rückenlehne, anthrazit - Aluminiumarmlehne, Grau. → S. 114



À la vôtre!

Wie die Franzosen sagen, oder einfach Prost.
Der Tisch Lyon, dieses Mal rund ...
genießen Sie Ihren Lieblingswein
oder Champagner immer wohltemperiert.



Lyon Tisch Triangel / Edelstahl/Recycled Teak → S. 89
Stapelstuhl mit hoher Rückenlehne, Verstellbar / Edelstahl/Textilene -
Braun-Tricolor / Teakarmlehne → S. 107
Merlot Weintrolley → S. 100





Neue Form, neue Freude!

Die gerundete Dreiecksform des
Tisches Lyon Triangel verbindet
praktische Formen mit Bequemlichkeit.

Lyon Tisch Ø 138 cm HPL / Edelstahl Dunkelgrau, pulverbeschichtet / Granit Hell - 8 mm → S. 88
Arona Stuhl Sun&Rain / Edelstahl Dunkelgrau, pulverbeschichtet / gepolstert → S. 116





Mehr Raum zum Wohnen.

Der Lyon Tisch mit schicker HPL-Platte kombiniert mit den Arona Edelstahl-Stühlen Sun & Rain macht es einfach Ihr Wohnzimmer um die angrenzende Terrasse zu erweitern. Wetterfest, hochwertig und überaus bequem ... so genießen Sie den Sommer.



Flexibel und sicher investiert

San Marino Tischsystem.

Die Trends bei Gartenmöbeln unterliegen ähnlichen Schwankungen wie die der Modebranche. Einmal muss es hell sein, dann dunkel ...

Was keinem Trend unterliegt, ist die Qualität unserer Produkte. Damit Sie Trends und Qualität kombinieren können, haben wir unser Tischsystem San Marino entwickelt.

Die Gestelle sind wahlweise aus hochwertigem Edelstahl/304, Edelstahl Dunkelgrau, pulverbeschichtet oder Premium Teak.

Kombinieren Sie Ihren Lieblingstisch aus 11 verschiedenen Gestellen und 8 verschiedenen Tischplatten.



San Marino Tischgestelle wahlweise mit 6 verschiedenen DiGa Compact (HPL) Dekoren und 2 verschiedenen Recycled Teak Tischplatten in den Maßen 100 x 100, 160 x 100, 200 x 100 cm bzw. rund ø 120 cm.



Beton dunkel,
13 mm DiGa Compact (HPL)



Schiefer,
13 mm DiGa Compact (HPL)



Granit hell,
8 mm DiGa Compact (HPL)



Recycled Teak Natur
„Belmont“



Schalbrett Beton,
13 mm DiGa Compact (HPL)



Anthrazit Titan 13 mm
DiGa Compact mit Fase (HPL)



Granit dunkel,
8mm DiGa Compact (HPL)



Recycled Teak Natur,
Fase „San Marino“

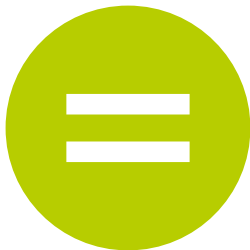



**San Marino Tischgestell / 198x98 cm / Edelstahl Dunkelgrau, pulverbeschichtet
mit DiGa Compact Tischplatte / 200 x 100 / Schiefer → S. 78
Valencia Swing- und Stapelstuhl, Silber/Weiß / Aluminiumarmlehne, Schwarz → S. 109**





San Marino Tischgestell 158 x 98 cm / Premium Teak Natur, DiGa Compact (HPL) Tischplatte 160x100cm Switch 8mm - Granit dunkel → S. 78
Valencia Swingstuhl Edelstahl Dunkelgrau, pulverbeschichtet / Rope Grau / Armlehne Teak → S. 108
Valencia Liege / Edelstahl Dunkelgrau, pulverbeschichtet / Rope Grau / Armlehne Teak → S. 137

Saisonales ...

Das Tischsystem San Marino in 4 Formaten, wahlweise in Edelstahl, Edelstahl Dunkelgrau, pulverbeschichtet oder Premium Teak. Dazu die freie Wahl aus 8 verschiedenen Tischplatten, die mit wenigen Handgriffen einen ganz neuen Tisch ergeben.



**San Marino Tischgestell rund / Edelstahl Dunkelgrau, pulverbeschichtet
mit San Marino Tischplatte Ø 120 cm - 3 Planken / Recycled Teak → S. 80
Valencia Hochlehner, Silber/Weiß / Teakarmlehne → S. 109**





San Marino Tischgestell rund Edelstahl mit DiGa Compact (HPL) Tischplatte / Ø 120 cm / Beton dunkel → S. 80
Venedig Swingstuhl / Silber/Weiß → S. 110

San Marino Tischgestell Edelstahl / 158 x 98 cm mit DiGa Compact (HPL) Tischplatte / 160 x 100 cm / Schiefer → S. 78

Ancona Swing- und Stapelstuhl / Hellgrau → S. 114

Ancona Hochlehner / Hellgrau → S. 115





San Marino Tischgestell Edelstahl / 158 x 98 cm mit DiGa Compact (HPL) Tischplatte / 160 x 100 cm / Schiefer → S. 78
Atlanta Swing- und Stapelstuhl / Grau → S. 112



San Marino Tischgestell / 158x98 cm / Edelstahl Dunkelgrau, pulverbeschichtet
mit DiGa Compact Tischplatte (HPL) 8 mm / 160 x 100 / Granit Hell → S. 78
Valencia Swing- und Stapelstuhl, Schwarz/Silber / Aluminiumarmlehne, Schwarz → S. 109

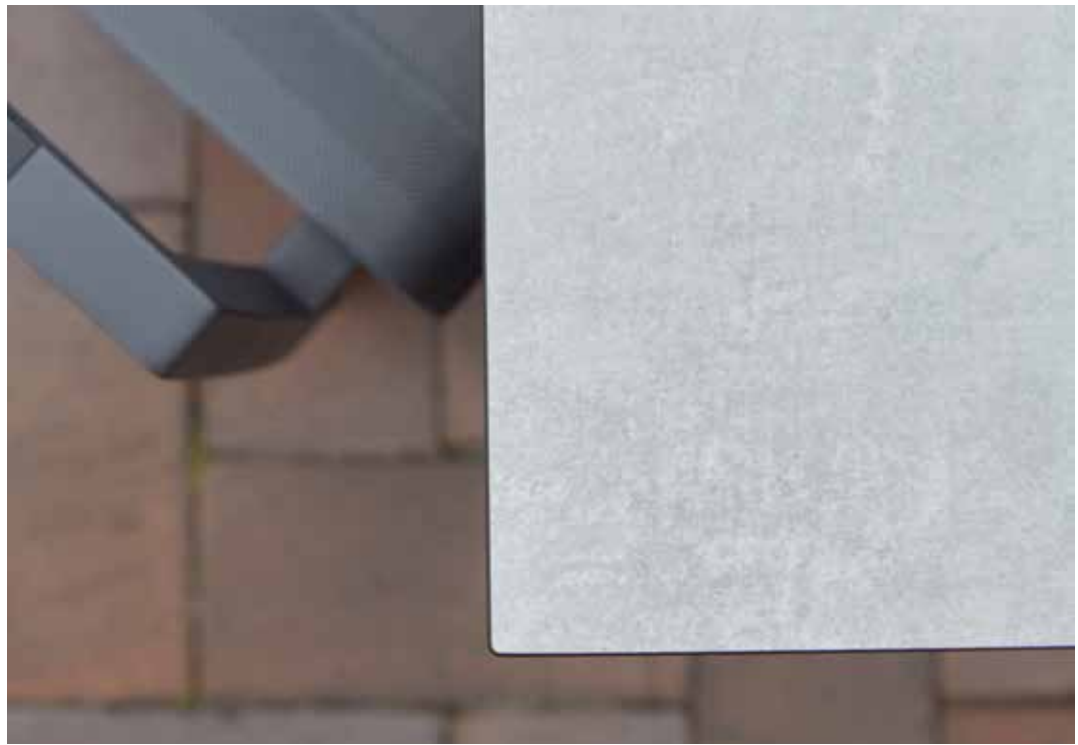



Ravenna Tisch / 210x90 cm / Edelstahl Dunkelgrau, pulverbeschichtet / Recycled Teak → S. 82
Valencia Hochlehner, Silber/Weiß mit Teakarmlehne → S. 109
Valencia Swing- und Stapelstuhl, Silber/Weiß / Teakarmlehne → S. 109



Salerno Tisch 160x90 cm 3 Planken / Edelstahl /
Recycled Teak Natur → S. 83
Venedig Swingstuhl Edelstahl / Sunproof Sling-Silber/Weiß /
Armlehne Teak → S. 110
Tivoli Servierwagen Edelstahl / Teak Natur → S. 99





Piazza Beistelltisch / 100 x 60 cm / Edelstahl/Recycled Teak → S. 84



Platz da!

Wenn die Tafel sich zu „biegen“ beginnt, kommt der überaus praktische Beistellwagen Piazza ins Spiel.

Stabil, mit Rädern und drei Ebenen – erleichtert das Anrichten, Servieren und schafft Platz am Tisch. Mahlzeit!

Santander Tisch 220x100 cm 3 Planken / Recycled Teak Natur → S. 94
Arona Stuhl Sun&Rain / Premium Teak Natur / gepolstert → S. 116





Trends setzen ...

Teak ist ein sehr dauerhaftes und hochwertiges Holz. Das daraus trendige und moderne Gartenmöbel gemacht werden können, beweisen unsere neue Serien Santander und Arona Sun & Rain.

Levanto Auszientisch 170–270 x 90 cm 3 Planken / Edelstahl / Recycled Teak Natur → S. 86
Venedig Stapelstuhl Edelstahl / Sunproof Sling-Schwarz/Silber / Armlehne Teak → S. 110







Porto Ausziehtisch 220/320 x 100 cm / Edelstahl Dunkelgrau, pulverbeschichtet / Recycled Teak. → S. 85
Valencia Hochlehner, Silber/Schwarz mit Teakarmlehne → S. 109
Valencia Swing- und Stapelstuhl, Silber/Schwarz / Teakarmlehne → S. 109





**Marbella Tischgestell / Edelstahl Dunkelgrau, pulverbeschichtet mit Tischplatte 190 x 100 cm / Recycled Teak mit Baumkante → S. 90
Palma Stuhl / Rope / Premium Teak, inkl. Sitz- u. Rückenkissen → S. 116**





**Marbella Tischgestell / Edelstahl mit Tischplatte 190 x 100 cm / Recycled Teak mit Fase → S. 90
Atlanta Swing- und Stapelstuhl mit hoher Rückenlehne / Mocca / Teakarmlehne → S. 112/113**



Zeit für eine kleine Stärkung ...

... ein wunderschönes, modernes Tischsystem
(Marbella), ergänzt mit hochwertigen
Swing- und Stapelstühlen
mit hoher Rückenlehne (Atlanta)

...

Mahlzeit, es ist angerichtet!

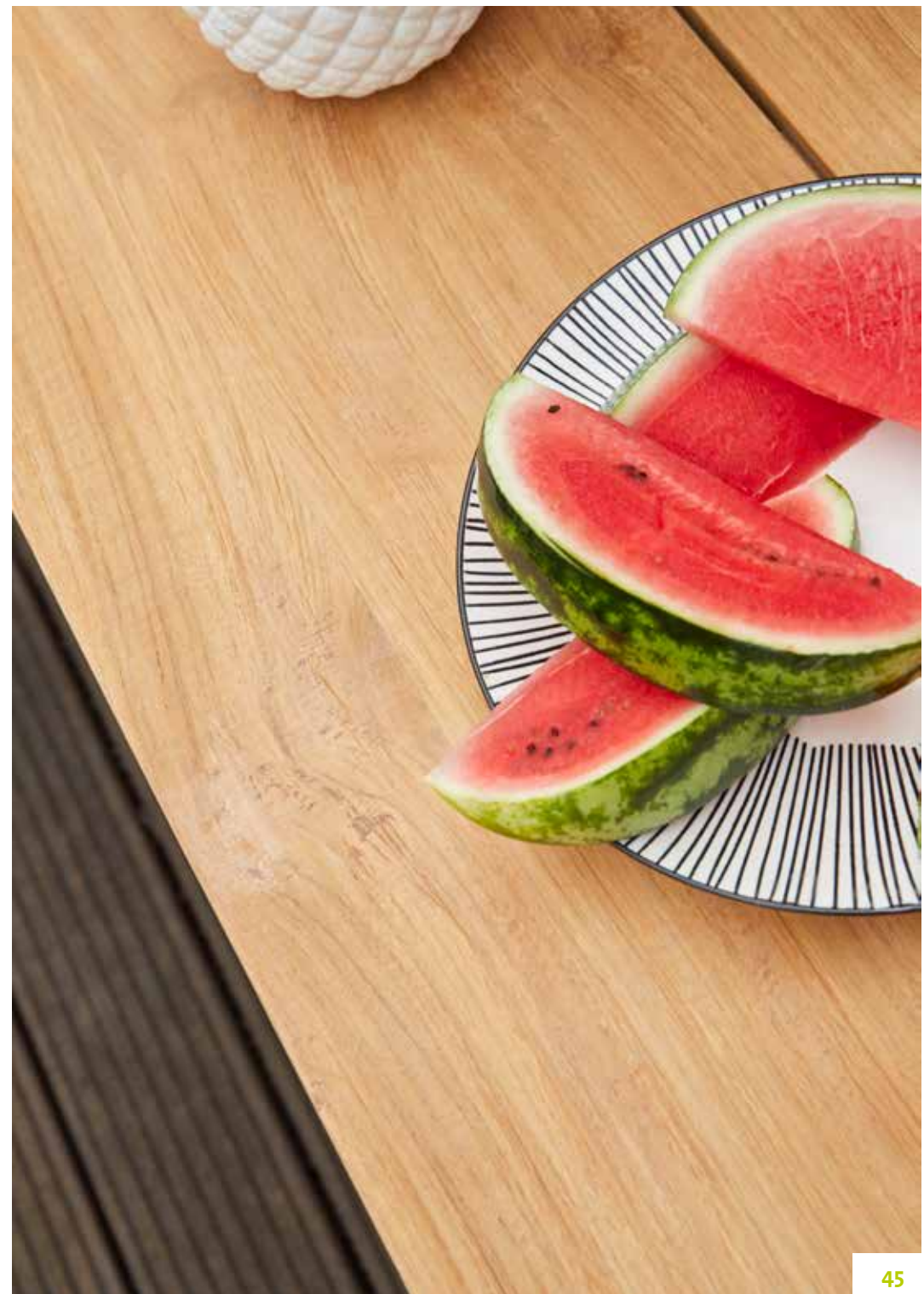



Kunstvoll ...

... welche Kunst macht aus Gartenmöbel
Wohlfühlmöbel?

Wir meinen, schlichtes Design
vereint mit hochwertigen
Werkstoffen, wie hier bei Nizza
und Atlanta.



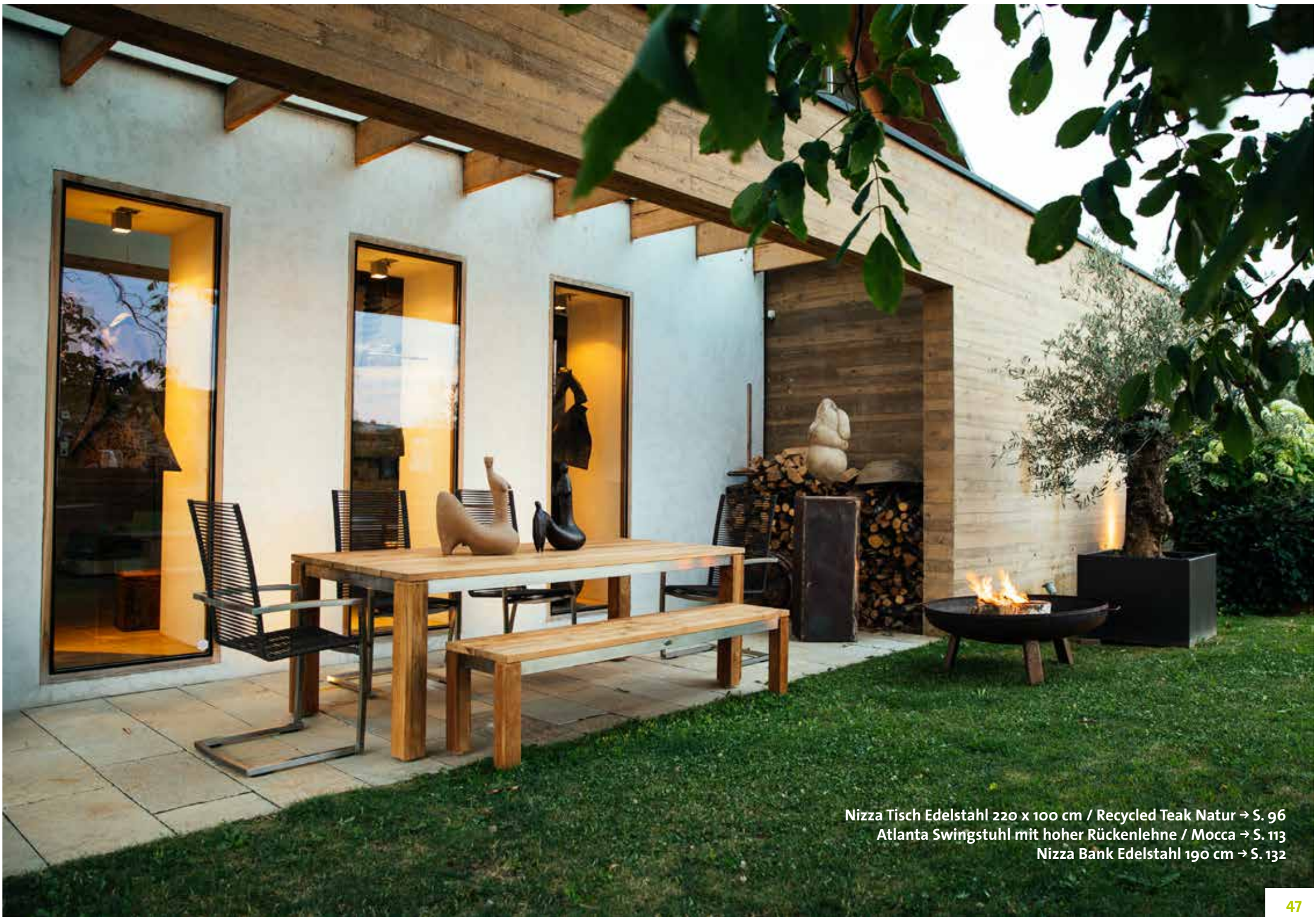

Nizza Tisch Edelstahl 220 x 100 cm / Recycled Teak Natur → S. 96
Atlanta Swingstuhl mit hoher Rückenlehne / Mocca → S. 113
Nizza Bank Edelstahl 190 cm → S. 132

Modern entspannen

Suchen Sie Ihren persönlichen Kraftplatz.
Stellen Sie eine Bank hin und holen Sie sich die Kraft
für den nächsten Arbeitstag oder die nächste
Arbeitswoche – unser Angebot ist so vielfältig
wie hochwertig ...

Venedig 2er-Bank /
Schwarz/Silber → S. 128



Ancona 3er-Bank / Hellgrau → S. 129



Ancona 2er-Bank / Anthrazit → S. 129



Monaco zer-Bank / Braun/Tricolor → S. 128



Piero Bank 180 cm → S. 130
Venedig Sitzkissen für Piero Bank / Silber/Schwarz → S. 130
Venedig Rückenlehne für Piero Bank / Silber/Schwarz → S. 130



Pisa Bank 180 cm → S. 129



Java Bank / 150 cm / Premium Teak, Natur → S. 133



Java Bank / 120 cm → S. 133

Freie Wahl

Recyceltes oder Premium Teakholz.
2- oder 3-Sitzer.
Chateau- oder Java-Bank ...
kunstvoll verarbeitet.



Chateau Landhausbank / 196 cm / Natur → S. 134



Java DeLuxe Bank / 180 cm / Premium Teak, Natur → S. 134



Viana Tischgestell Nr. 1 / DiGa Compact (HPL) Tischplatte / Ø 68 cm / Eiche sägerau → S. 102
Barbados Stapelstuhl / Braun → S. 119



Viana Tischgestell eckig Nr. 3 / DiGa Compact (HPL) Tischplatte / Eiche sägerau → S. 102
Barbados Stapelstuhl / Braun → S. 119

Gewerblich & Privat

Wenn alles passt, werden aus Gästen Freunde.
Wobei die Tischgestelle Viana, Cella und Leon aber
auch die Stuhlserien Kingston, Barbados
und Miami perfekt auch auf jede
private Terrasse passen.

Viana Tischgestell eckig Nr. 3 / mit DiGa Compact (HPL) Tischplatte / 68 x 68 cm / Beton dunkel → S. 102
Miami Stapelstuhl / Schwarz → S. 119

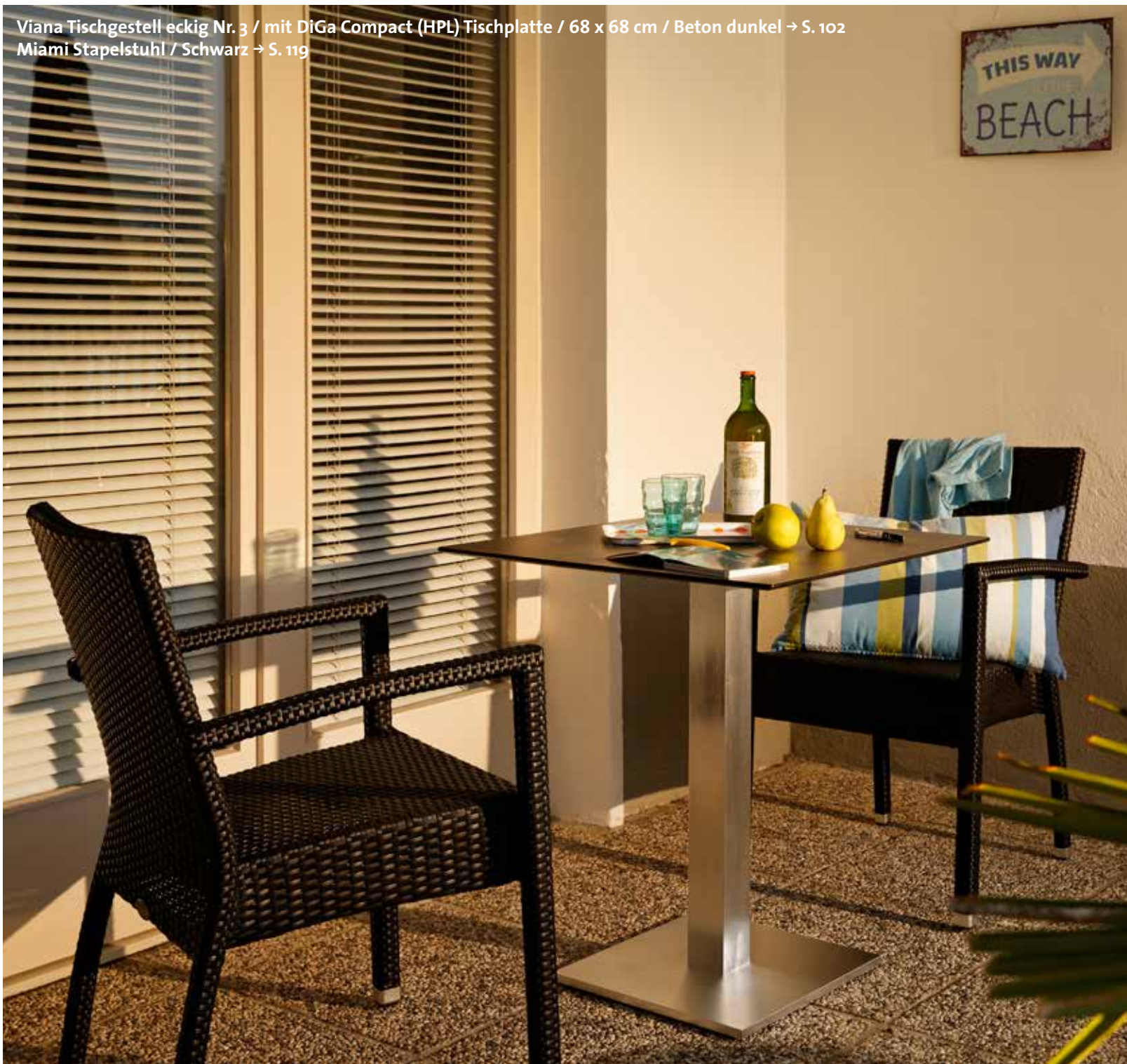

Nehmen Sie Platz

Stabil, wetterfest,
stapelbar.

Pulverbeschichteter
Aluminiumrahmen.
Absolut wetterfestes

DiGaLan®-

Geflechtband.

Farben: Braun, Grau,
Schwarz ...

Kingston Armstuhl / in 6 trendigen Farben → S. 118
Belmont Tisch / 160 x 90 cm / Seawash → S. 92



Kingston Stapelstuhl ohne Armlehnen → S. 118



Kingston Klappstisch → S. 98



Kingston Armstuhl → S. 118



Kingston Klappstuhl → S. 119



Ist der Platz noch frei?

Kingston, die junge, vielfältige Linie
in 6 trendigen Farben
von Diamond Garden® – ideal auch für
Cafés, Bars, Strandrestaurants, Pubs ...
Stapelbar, ein stabiler, pulverbeschichteter
Aluminiumrahmen, flexibel und platzsparend.

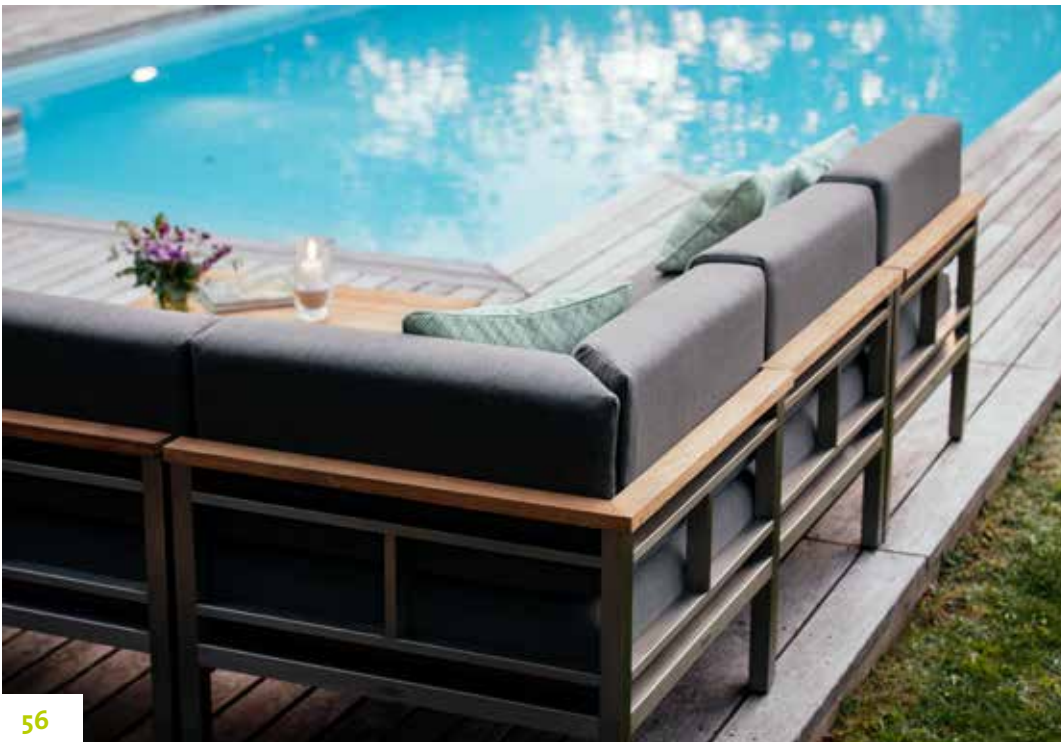

*Purer Genuss
auf höchstem Niveau*

Eine Loungegruppe lädt ein zum Entspannen,
Verweilen und Genießen. Gut, wenn mit
wenigen Handgriffen bei Bedarf auch
eine Komfortliege daraus wird.



Gomera Sun & Rain Modulgruppe, individuell kombinierbar → S. 122



Sun & Rain

Genießen Sie den Gomera-Komfort
bei jedem Wetter mit dem
wasserfesten Stoff von Tuvatextil®.
Urlaub im eigenen Garten!

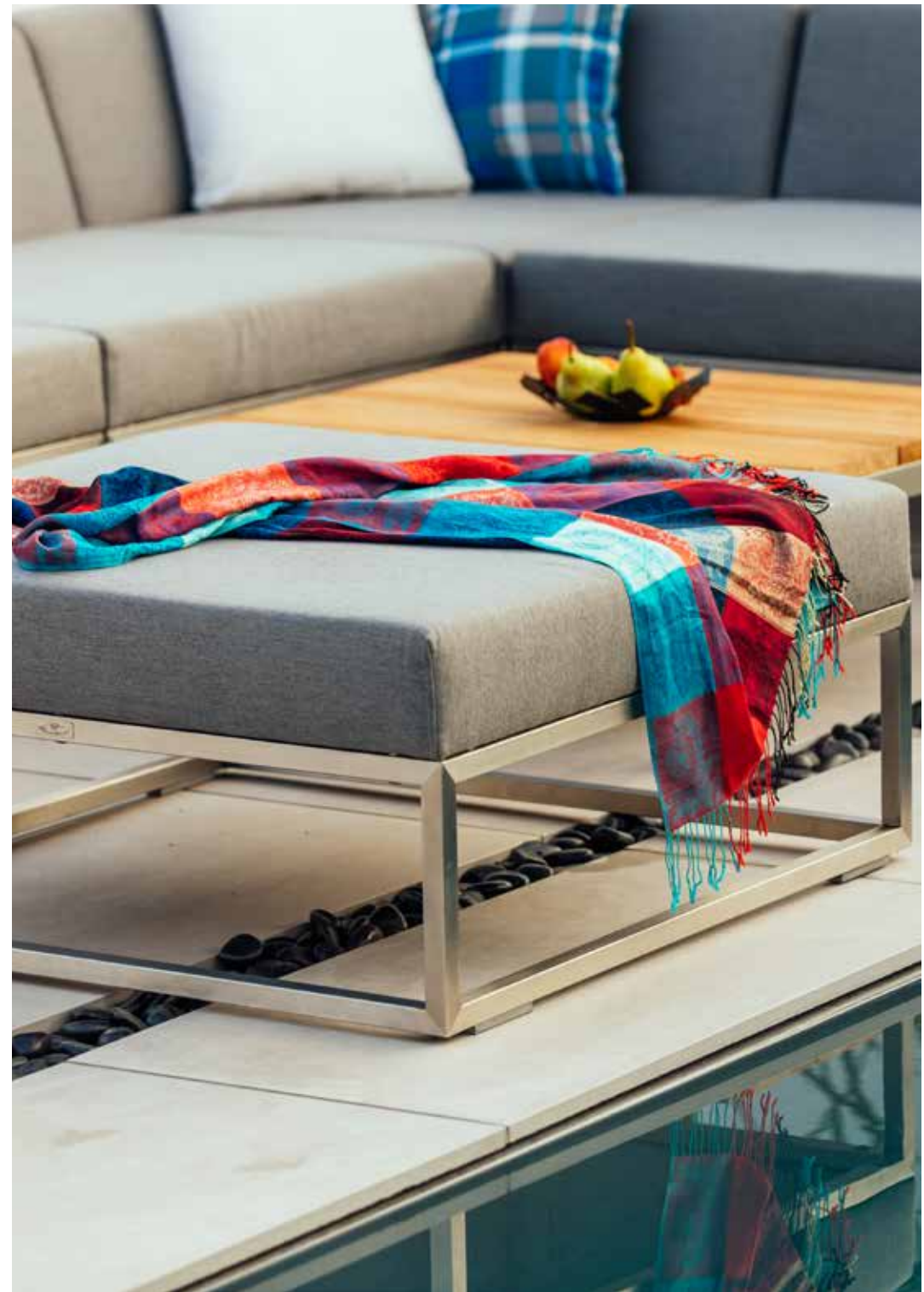

Einfach ...

Einfach geradliniges, modernes Design.
Einfach kombiniert mit besten Materialien,
wie Quick Dry Foam® mit Sunbrella® Stoff.
St. Tropez, die einfache Wahl.

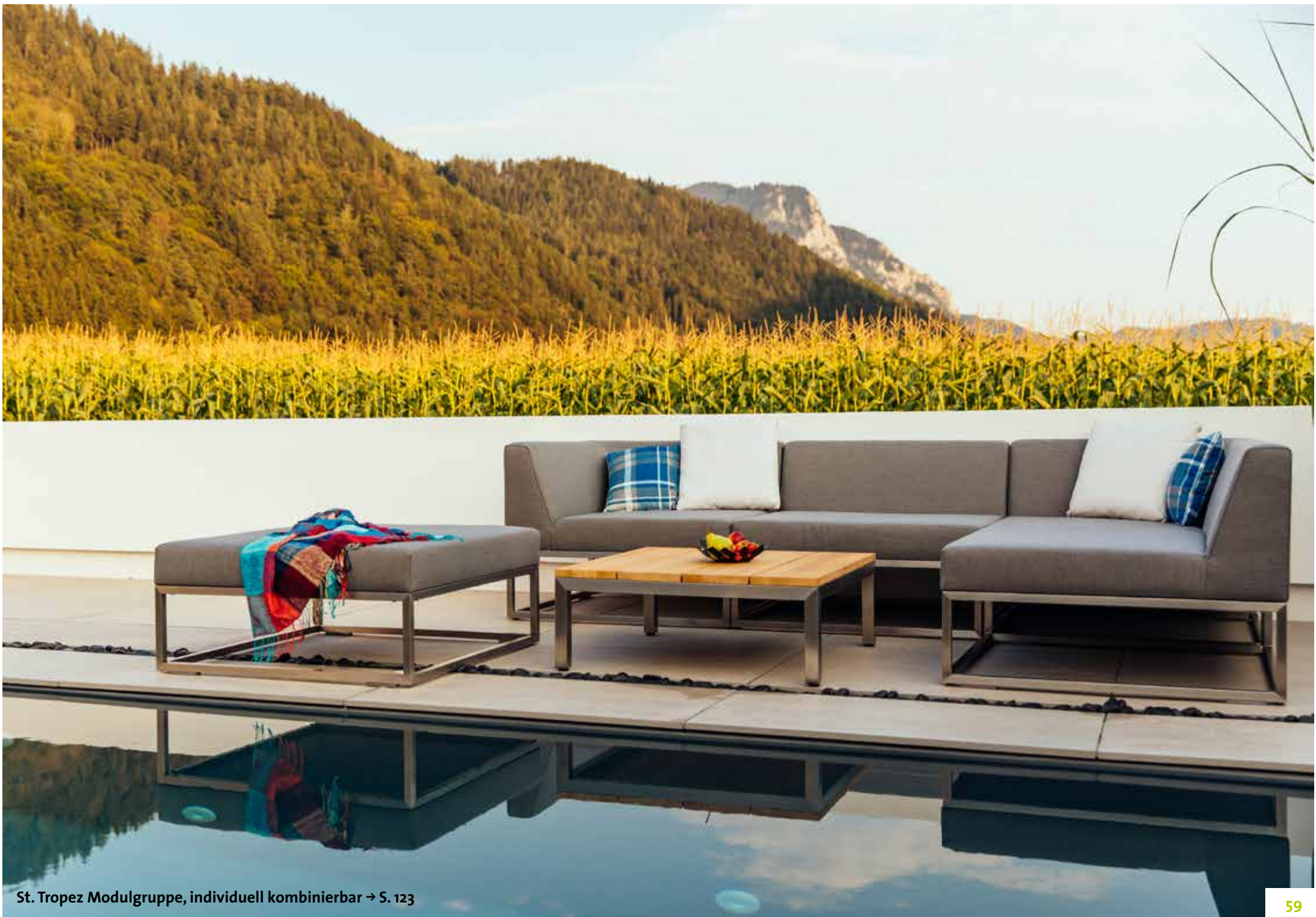

St. Tropez Modulgruppe, individuell kombinierbar → S. 123

Palma Modullounge / Rope / Premium Teak, incl. Sitz- und Rückenkissen - individuell kombinierbar → S. 124
Memphis Low Dining Tisch → S. 127
Nora Beistelltische → S. 125





Let the sunshine in ...

... ein Tag mit Freunden am See. Sonnenschein,
Entspannung und eine Rundfahrt mit dem Boot ...
Herz, was willst du mehr.



Nora Modulgruppe Sun & Rain, individuell kombinierbar → S. 121

Schmuckstück ...

Sie suchen ein echtes Highlight für Ihre Terrasse? Dafür kombinieren wir einen Aluminiumrahmen in anthrazit mit recyceltem, altem Teakholz und Sitz- und Rückenkissen mit wasserfestem Markenstoff von Tuvatextil®. Nora ist der Name des Schmuckstücks.

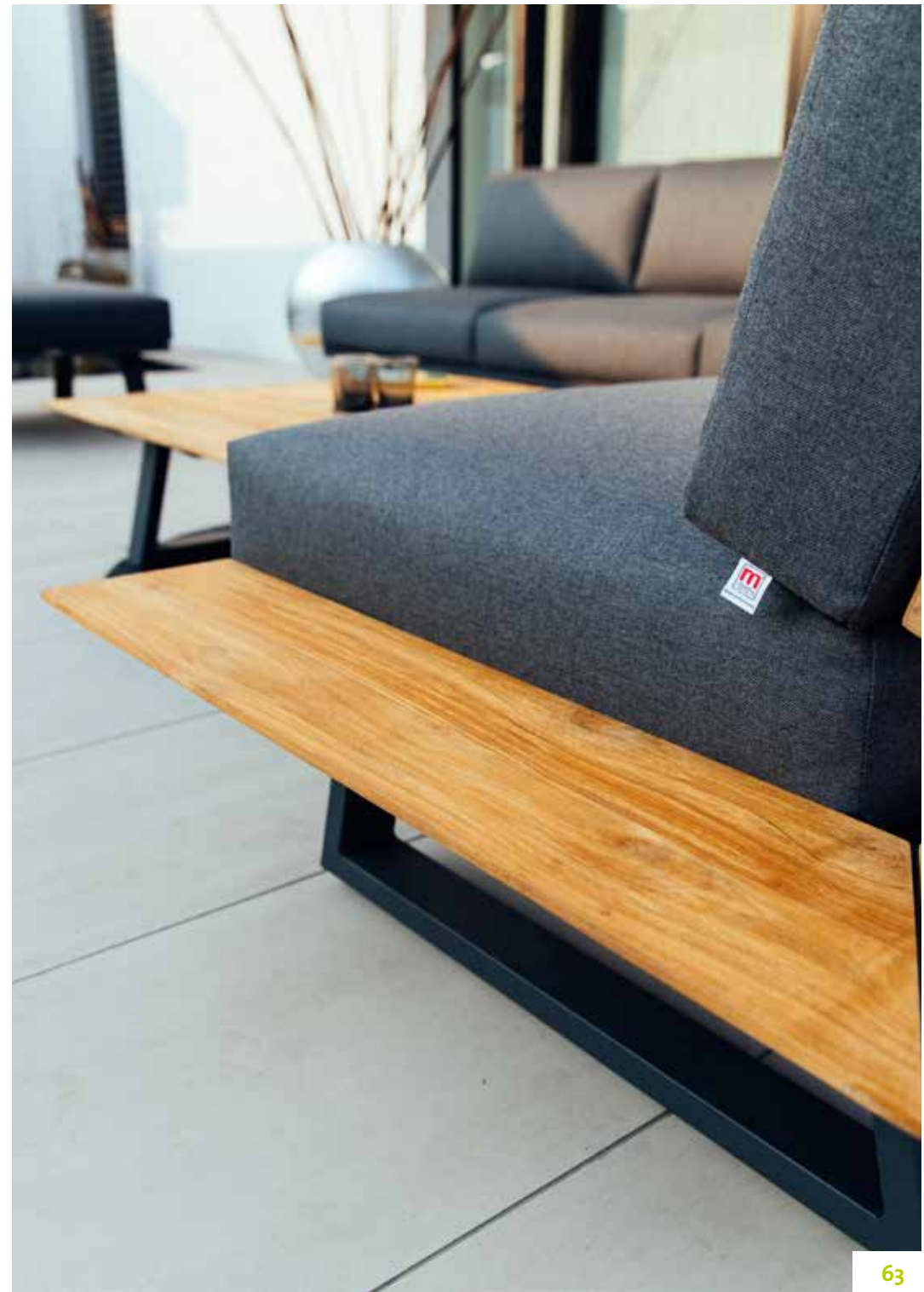

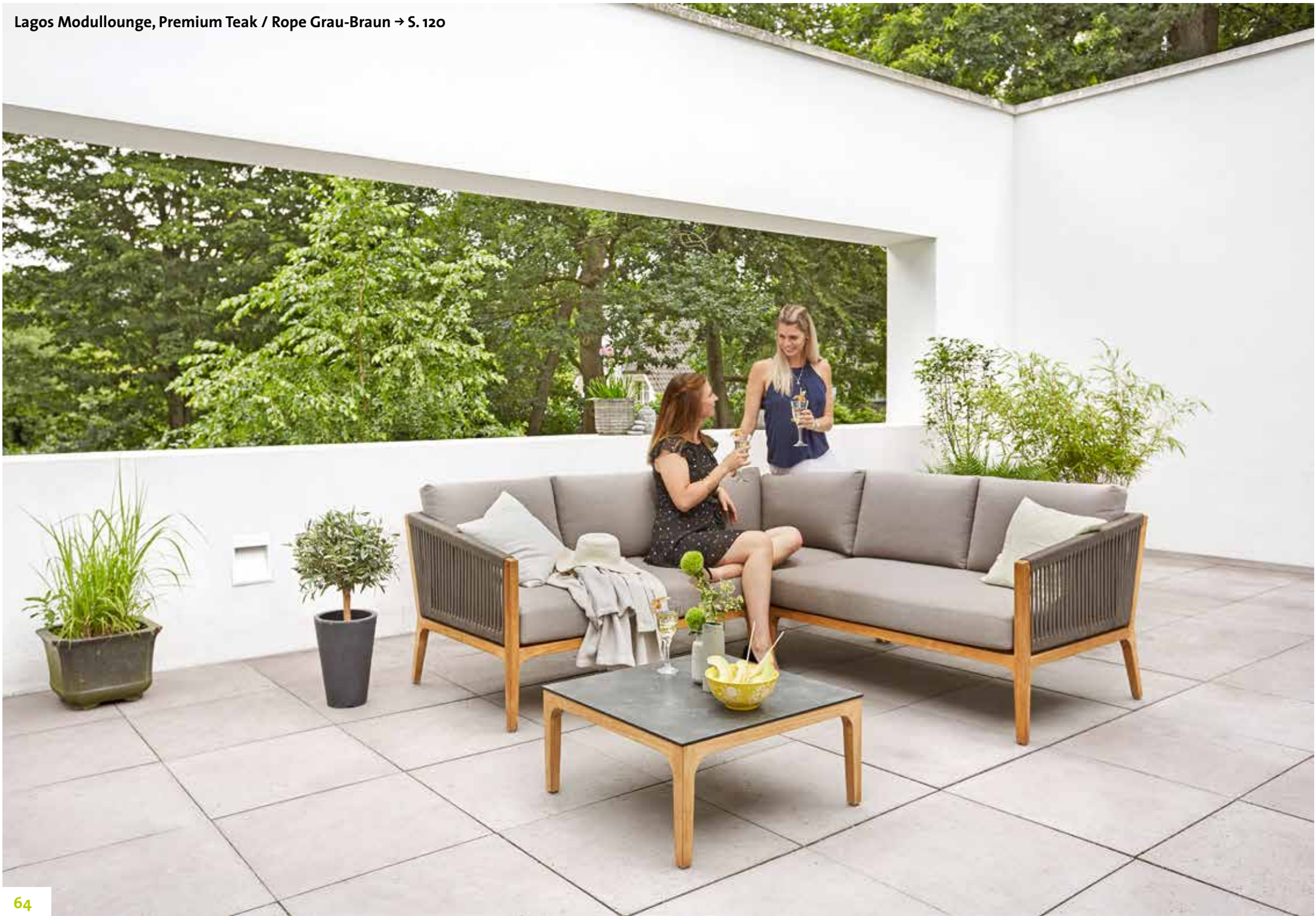

Stil & Funktion

Moderne, hochwertige
Materialien kombiniert
zu einem Blickfang
der Ihnen lange Freude
bereiten wird.





Nashville oder Memphis

Eine Linie – alle Möglichkeiten:
Sofa, Lounge Sessel,
Low Dining Tisch und der
passende Loungetisch –
viel Spaß beim Kombinieren.

Memphis Low Dining Tisch 139 x 80 cm / Teak/HPL – Schiefer → S. 127
Memphis Lounge Sofa 2,5er / Geflecht/Teak inkl. Sitz- und Rückenkissen → S. 127
Memphis Lounge Sessel / Geflecht/Teak inkl. Sitz- und Rückenkissen → S. 127







Valencia Liege / Edelstahl Dunkelgrau, pulverbeschichtet / Rope Grau / Armlehne Teak → S. 137
Mali Beistelltisch Edelstahl Dunkelgrau, pulverbeschichtet / Recycled Teak Natur → S. 137



Erhaben ...

... alle Vorteile der Madeira Liege – stufenlos verstellbares Rückenteil mit Gasdruckfeder und 100 % gerader Liegefläche – mit Liegehöhe von 45 cm.





Tuvatextil®, wasserfest

ist ein Stoff aus 100 % spinndüsengefärbten Acrylfasern mit einer wasserundurchlässigen Unterbeschichtung. Jede einzelne Acrylfaser ist durchgefärbt, dadurch ist der Stoff besonders farbstabil. Durch die Unterbeschichtung hält der Stoff beinahe jeder Witterung stand. Der Stoff ist weich, strapazierfähig und pflegeleicht.

Wir verarbeiten die wetterfesten Tuvatextil® Stoffe in unserer Gomera- und Nora Modullounge Sun & Rain sowie bei den Stühlen Arona und Lugano Sun & Rain.

Sunbrella®

ist ein Stoff aus 100 % spinndüsengefärbten Acrylfasern. Sunbrella® Stoffe sind strapazierfähig, pflegeleicht, lichtecht und haben eine sehr weiche Haptik. Wir verarbeiten Sunbrella® Stoffe in unserer St. Tropez Modullounge.





Sunproof® SLING

Das Premiumsling mit allerbesten Eigenschaften und hoher Lebensdauer. Alle Sunproof® Slings haben strenge Tests nach internationalen Standards, wie UV-Widerstandsfähigkeit, Reissfestigkeit, Farbechtheit aufgrund von Licht-, Abrieb-, Chlorwasser-einfluss sowie Schmutz-, Flecken-, Bakterien- und Schimmelresistenz durchlaufen. Sunproof® ist eine hervorragende Wahl für Werthaltigkeit, Langlebigkeit und Komfort.

Wir verarbeiten Sunproof® Sling in unseren Edelstahl-Serien Venedig und Valencia.

DiGaLan®-Textilene

ist ein speziell entwickeltes, atmungsaktives, kunststoffummanteltes Nylongewebe für Diamond Garden®-Sitz- und Liegemöbel. DiGaLan®-Textilene zeichnet sich durch hohe UV-, Farb-, Wasser- und Frostbeständigkeit aus. Es ist in verschiedenen Farben und Formen verfügbar. Bei Produkten mit DiGaLan®-Textilene kann auf Kissen verzichtet werden.





Polyfiber Rope

ist ein Hightech-Material mit einem Kern aus High-Density Polyethylen und einem Mantel aus Polypropylen. Polyfiber Rope wirkt leicht und modern. Es passt sich hervorragend dem Körper an und sorgt dafür, dass Sie sehr bequem und entspannt sitzen oder liegen und sich einfach wohl fühlen.

Wir verarbeiten Polyfiber Rope in unseren Serien Atlanta, Valencia, Palma und Lagos.

Batyline Eden®



die exklusive Verbindung von ummantelten und synthetischen Garnen verleiht diesem Textilene eine Stoffoptik und -haptik.

Eine einzigartige Verbindung von Geschmeidigkeit und Widerstandsfähigkeit. Ein Textilene auf allerhöchstem Niveau.

Wir verarbeiten Batyline Eden® in unserer Edelstahl-Serie Ancona.





Edelstahl-Materialmix

Edelstahl/304 auch genannt Chrom/Nickelstahl 18/10 ist resistent gegen Wasser, Wasserdampf, Luftfeuchtigkeit und Speisesäuren. Edelstahl/304 ist langlebig, pflegeleicht und lässt sich z.B. bei Kratzern leicht bearbeiten. Kombiniert mit Teakholz, Textilengewebe, Rope oder hochwertigen Bezugsstoffen entstehen moderne, zeitlose und elegante Gartenmöbel auf höchstem Niveau.

Quick Dry Foam®

ist ein Schaumstoff mit offener Zellstruktur und dadurch einer hohen Wasserdurchlässigkeit, speziell für den Außenbereich. Durch die hohe Wasserdurchlässigkeit sind Polster nach dem Regen sehr schnell trocken und können wieder benutzt werden.

Wir verarbeiten Quick Dry Foam® in unserer St. Tropez Modullounge.





Recycled Teak

Diamond Garden® Recycled Teak Möbel werden aus altem Teakholz gefertigt. In traditioneller Handwerkskunst aufgearbeitet, stammt dieses Teakholz aus alten Häusern, Schiffen oder Brücken. Individuelle Gebrauchsspuren, wie Astlöcher, Kerben, Unebenheiten, Ausbesserungsstellen oder Rillen sind charakteristisch für diese Unikate und betonen ihren einzigartigen Charme. Diamond Garden® Recycled Teak Möbel lassen sich wunderbar mit jeder Art von Stühlen oder Sesseln kombinieren und sind zudem ein Bestandteil zur Schonung der Umwelt.

Premium Teak

ist das Kernholz der Stammmitte eines durchschnittlich 30 Jahre alten Teakbaumes. Premium Teak ist eines der wertvollsten Hölzer und durch seine stark öligen Inhaltsstoffe besonders für den Außenbereich geeignet. Teakholz ist zudem durch seine Inhaltsstoffe resistent gegen Schädlinge und Pilze. Premium Teak ist sehr langlebig. Es bildet mit der Zeit eine silbergraue Patina.





Edelstahl, Pulverbeschichtet

Unser Edelstahl ist mit einer sehr hochwertigen Beschichtung der Firma DuPont gefertigt. Die Beschichtung ist leicht seidenmatt und hat eine sehr angenehme Haptik. Edelstahl, Pulverbeschichtet ist witterungsbeständig, langlebig und pflegeleicht. Kombiniert mit Textilengewebe, Rope, Teakholz oder DiGa Compact (HPL) entstehen filigrane, formschöne Gartenmöbel die Sie begeistern werden.

Sunproof®



ist ein qualitativ sehr hochwertiger, durchgefärbter Premium-Stoff aus 100 % Olefin für Outdoor-Möbel. Sunproof® ist Öko-Tex®-Standard 100 zertifiziert und 100 % recyclebar. Alle Sunproof® Stoffe haben strenge Tests nach internationalen Standards, wie UV-Widerstandsfähigkeit, Wasserabweisungsvermögen, Farbechtheit aufgrund von Licht-, Abrieb-, Chlorwassereinfluss sowie Schmutz-, Flecken-, Bakterien- und Schimmelresistenz durchlaufen. Sunproof® ist eine hervorragende Wahl für Werthaltigkeit, Langlebigkeit und Komfort.



San Marino Tischsystem

Hochwertiges Tischgestell in Edelstahl/304, Edelstahl Dunkelgrau, pulverbeschichtet oder Premium Teak. Die Tischgestelle sind frei kombinierbar mit einer der sechs DiGa Compact-Tischplatten (HPL), oder einer der zwei Tischplatten aus recyceltem, altem Teakholz.

4

Größen



Maße bei Tischgestell in Edelstahl/304:

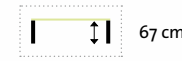
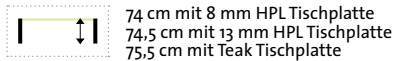

- **Tischplatten DiGa Compact (HPL)**
100 x 100 cm, 160 x 100 cm, 200 x 100 cm
- **bei Dekor Anthrazit Titan Fase**
98 x 98 cm, 158 x 98 cm, 198 x 98 cm
- **Recycled Teak Tischplatten**
(„Belmont“ und „San Marino“)
100 x 100 cm, 160 x 100 cm, 200 x 100 cm



Anthrazit Titan, 13 mm (HPL) Fase



Beton dunkel, 13 mm (HPL)



Schalbrett Beton, 13 mm (HPL)



Schiefer (Abb.), 13 mm (HPL)



Granit dunkel, 8 mm (HPL)



Granit hell, 8 mm (HPL)



Recycled Teak Natur „Belmont“

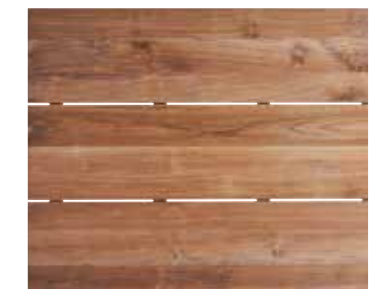

Recycled Teak Natur
Fase „San Marino“



Maße bei Tischgestell in Edelstahl Dunkelgrau, pulverbeschichtet und Premium Teak:

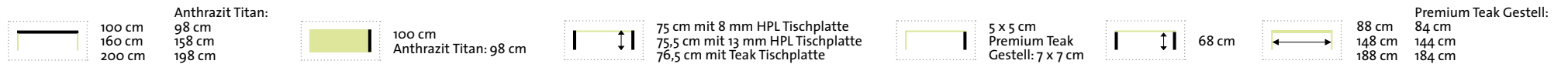

Tischgestell
 98 x 98 x 72 cm,
 Edelstahl/304



Tischgestell
 98 x 98 x 73 cm,
 Edelstahl Dunkelgrau



Tischgestell
 98 x 98 x 73 cm,
 Premium Teak



Tischgestell
 158 x 98 x 72 cm,
 Edelstahl/304



Tischgestell
 158 x 98 x 73 cm,
 Edelstahl Dunkelgrau



Tischgestell
 158 x 98 x 73 cm,
 Premium Teak



Tischgestell
 198 x 98 x 72 cm,
 Edelstahl/304



Tischgestell
 198 x 98 x 73 cm,
 Edelstahl Dunkelgrau



Tischgestell
 198 x 98 x 73 cm,
 Premium Teak



San Marino Tischsystem (rund)

Hochwertiges, rundes Tischgestell in Edelstahl/304 oder Edelstahl Dunkelgrau, pulverbeschichtet. Die Tischgestelle sind frei kombinierbar mit einer der fünf DiGa Compact-Tischplatten (HPL), oder einer der zwei Tischplatten aus recyceltem, altem Teakholz.



ø 120 cm

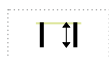

74 cm mit 8 mm HPL Tischplatte
74,5 cm mit 13 mm HPL Tischplatte
75,5 cm mit Teak Tischplatte



ø 6 cm

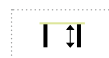

73 cm

- **Tischplatten DiGa Compact (HPL)**
120 cm rund mit Fase an der Tischunterkante.
- **Recycled Teak Tischplatten**
(„Belmont“ und „San Marino“)



Anthrazit Titan, 13 mm (HPL) Fase



Beton dunkel, 13 mm (HPL)



Schiefer, 13 mm (HPL)



Granit dunkel, 8mm (HPL)



Granit hell, 8 mm (HPL)



Recycled Teak Natur „Belmont“



Recycled Teak Natur,
Fase „San Marino“ (Abb.)



(Abb. mit 13 mm HPL-Platte,
Beton dunkel)

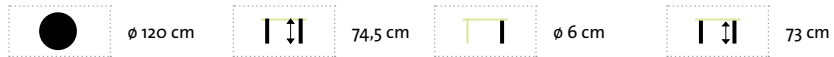

Tischgestell 100 cm rund x 72 cm,
Edelstahl/304



(Abb. mit Recycled Teak
Natur „Belmont“)



Tischgestell 100 cm rund x 72 cm,
Edelstahl Dunkelgrau

Siena Tisch

Hochwertiges Tischgestell aus Edelstahl/304 mit einer Tischplatte aus Premium Teak.

3

Größen



90 cm
150 cm
180 cm



90 cm

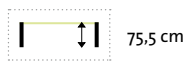

75,5 cm



75 cm
135 cm
165 cm

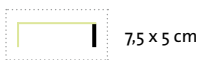

7,5 x 5 cm

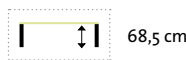

68,5 cm

Ravenna Tisch – 3 Planken

Hochwertiger Tisch mit Gestell in Edelstahl Dunkelgrau, pulverbeschichtet. Tischplatte mit drei breiten Planken aus recyceltem, altem Teakholz. Lamellenmaße: 29,5 x 2,5 cm, bei Tischgröße 210 x 100 cm: 33 x 2,5 cm. Die Beine sind mit Schraubfüßen für einen Niveauegleich versehen.



3

Größen



160 cm
210 cm

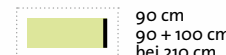

90 cm
90 + 100 cm
bei 210 cm

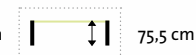

75,5 cm

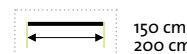

150 cm
200 cm



5 x 5 cm



68 cm

Barletta Tisch

Hochwertiges Edelstahl/304-Tischgestell, Tischplatte aus recyceltem, altem Teakholz. Lamellenmaße: 17,5 x 3 cm.

4
Größen

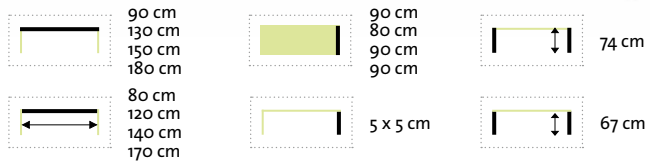

Salerno Tisch – 3 Planken

Hochwertiger Tisch mit Gestell in Edelstahl/304. Tischplatte mit drei breiten Planken aus recyceltem, altem Teakholz. Lamellenmaße: 29,5 x 2,5 cm, bei Tischgröße 210 x 100 cm: 33 x 2,5 cm. Die Beine sind mit Schraubfüßen für einen Niveauegleich versehen.

2
Größen

2
Größen

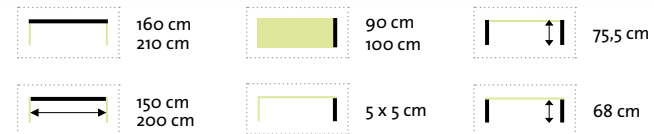

Piazza Beistelltisch

Hochwertiger Rahmen aus Edelstahl/304 oder Edelstahl Dunkelgrau, pulverbeschichtet mit Edelstahlrollen (zwei Rollen mit Feststellbremse), Tischplatte sowie Ablageflächen aus recyceltem, altem Teakholz. Lamellenmaße: 19 x 2,5 cm.



2
Farben

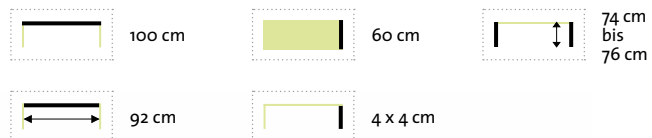

Roma Ausziehtisch

Hochwertiges Edelstahl/304-Tischgestell mit einer Tischplatte aus Premium Teak, Synchronauszug.

3
Größen

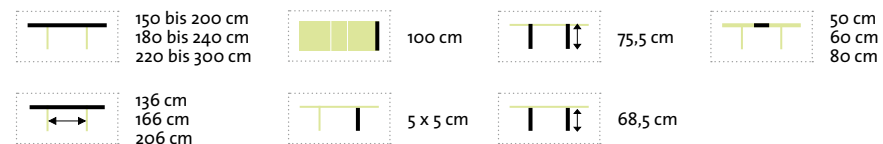







Porto Ausziehtisch – 3 Planken

Hochwertiger Ausziehtisch mit einer bzw. zwei Klappplatten. Das stabile Tischgestell ist aus Edelstahl Dunkelgrau, pulverbeschichtet. Die Beine sind mit Schraubfüßen für einen Niveaueausgleich versehen. Tischplatte mit drei breiten Planken aus recyceltem, altem Teakholz. Lamellenmaße: 33 x 3 cm, bei Tischgröße 170/270 x 90: 29,5 x 3 cm.



(Abb. 220/320 x 100 cm)

-  170 bis 270 cm
220 bis 320 cm
-  153,5 cm
203,5 cm
-  90 cm
100 cm
-  8 x 8 cm
-  77,5 cm
-  67,5 cm
-  1 x 100 cm (170–270 cm)
oder 2 x 50 cm (220–320 cm)

Levanto Ausziehtisch – 3 Planken

Hochwertiger Ausziehtisch mit einer bzw. zwei Klappplatten. Das stabile Tischgestell ist aus Edelstahl/304. Die Beine sind mit Schraubfüßen für einen Niveaueausgleich versehen. Tischplatte mit drei breiten Planken aus recyceltem, altem Teakholz. Lamellenmaße: 33 x 3 cm, bei Tischgröße 170/270 x 90 cm: 29,5 x 3 cm.



(Abb. 220/320 x 100 cm)



(Abb. 170/270 x 90 cm)

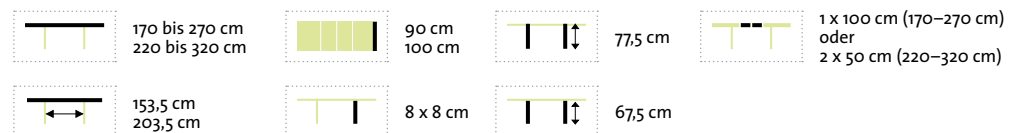

Palermo Frontslide Ausziehtisch

Hochwertiger deutscher Aluminiumrahmen mit einseitigem Kopfauszug sowie einer Feststellbremse. Beine wahlweise aus Edelstahl/304, Edelstahl Dunkelgrau, pulverbeschichtet oder Premium Teak, inklusive Laufrollen auf der Ausziehseite für eine leichte Verlängerung. Kombiniert mit einer 13 mm DiGa Compact Tischplatte (HPL) in den Dekoren Schiefer, Beton dunkel oder Anthrazit Titan. Zwei Verlängerungsplatten liegen platzsparend in einem Rahmenfach unter der Tischplatte.

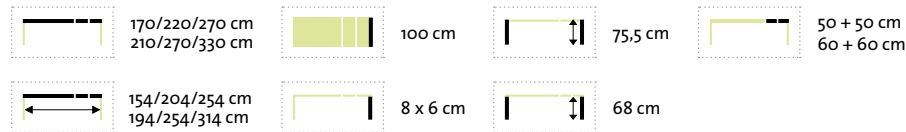

Anthrazit Titan (Abb. in Größe 170/220/270 cm mit Beinen in Premium Teak)



Beton dunkel



Schiefer (Abb. in Größe 170/220/270 cm mit Beinen in Edelstahl Dunkelgrau)



Palermo Beine-Paar –
Edelstahl/304



Palermo Beine-Paar –
Edelstahl Dunkelgrau,
pulverbeschichtet



Palermo Beine-Paar –
Premium Teak

Lyon Tisch – HPL

Hochwertiges Tischgestell aus Edelstahl Dunkelgrau, pulverbeschichtet, Tischplatte aus HPL in den Farben Granit dunkel, Granit hell (8mm) und Anthrazit Titan (13mm Fase). Beine mit Schraubfüßen für Niveausgleich.



3
Dekore



Anthrazit Titan



Ø 138 cm



74,5 cm bei Granit hell und dunkel
75 cm bei Anthrazit Titan



8 x 4 cm



68 cm



Granit hell



Granit dunkel

Lyon Tisch – Recycelt Teak

Hochwertiges Tischgestell aus Edelstahl/304- oder Edelstahl Dunkelgrau, pulverbeschichtet, Tischplatte aus recyceltem, altem Teakholz mit umlaufender Unterfase sowie einer abnehmbaren Edelstahlabdeckung in der Mitte des Tisches. Schraubfüße für Niveausgleich. Lamellenstärke: 2,5 cm.



Ø 140 cm



8 x 4 cm



75,5 cm



68 cm



Flaschenkühler für Lyon Tisch

Hochwertiger Edelstahl/304-Flaschenkühler mit zwei innenliegenden Griffen zum Herausnehmen.

Maße: Innen Ø 38,5 cm, Außen Ø 45 cm, Höhe: 19,2 cm



Lyon Tisch 150 x 150 Fase – 4 Planken

Hochwertiger moderner Tisch in quadratischer Form. Rahmen aus Edelstahl/304- oder Edelstahl Dunkelgrau, pulverbeschichtet, mit kräftigem Vierbeinestell. Tischplatte aus recyceltem, altem Teakholz mit umlaufender Unterfase. Lamellenmaße: 37 x 2,5 cm. Beine mit Schraubfüße für einen Niveaueausgleich.



2
Farben

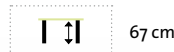
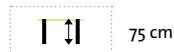

Lyon Triangel Tisch

Hochwertiger moderner Tisch in Triangelform. Edelstahl/304-Rahmen mit kräftigem Dreibeinestell. Tischplatte aus recyceltem, altem Teakholz mit umlaufender Unterfase und einer triangel förmigen Edelstahlplatte in der Mitte des Tisches. Lamellenstärke: 2,5 cm. Beine mit Schraubfüße für einen Niveaueausgleich.

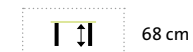
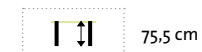

Marbella Tischsystem

Hochwertiger Tisch mit einem Fuß in „Spider“-Form. Der Fuß ist erhältlich in Edelstahl/304 oder Edelstahl Dunkelgrau, pulverbeschichtet. Schraubfüße mit Niveaueingleich sorgen für einen festen Stand. Die Füße sind kombinierbar mit der modernen Tischplatte (3 Planken) mit umlaufender Unterfuge oder der rustikalen Tischplatte (3 Planken) mit Baumkante an den Längsseiten. Lamellenmaße: 33 x 2,8 cm.

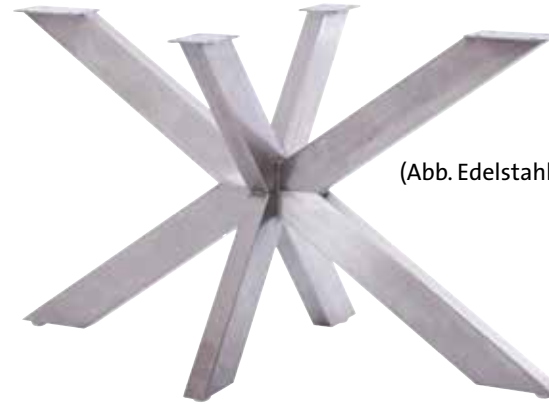

(Abb. Edelstahl/304)

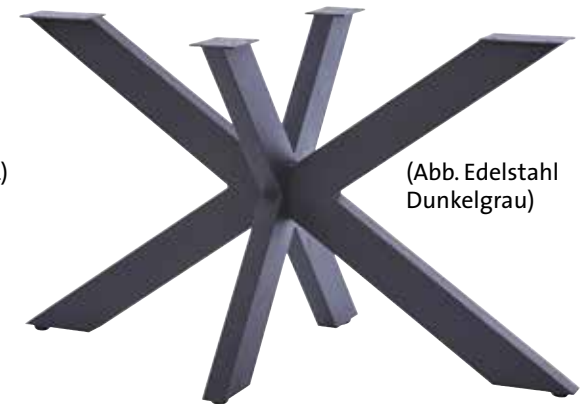

(Abb. Edelstahl Dunkelgrau)



(Abb. Tischplatte 3 Planken Fuge)



(Abb. Tischplatte 3 Planken Baumkante)

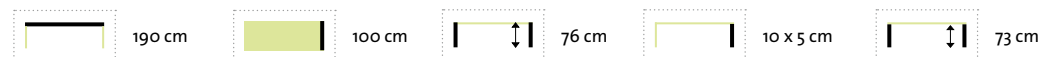

Novano Tisch

Sehr hochwertiger moderner Tisch mit einem Edelstahl/304-Tischgestell und schräger Beinstellung. Tischplatte aus recyceltem, altem Teakholz mit umlaufender Unterfase. Lamellenmaße: 19 x 3 cm. Beine mit Schraubfüße für einen Niveaueausgleich.

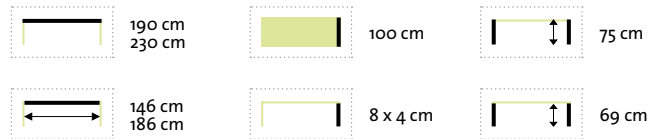

2
Größen

Kansas Tisch

Edelstahl: Moderner Tisch mit 13 mm DiGa Compact Tischplatte (HPL) im Dekor Schiefer mit Fase an der Tischunterkante und einem sehr hochwertigen Untergestell aus Edelstahl. Tischbeine in konischer Form. Schraubfüße für Niveaueausgleich.

Premium Teak: DiGa Compact Tischplatte (HPL) im Dekor Schiefer und ein sehr hochwertigen Untergestell aus Premium Teak. Tischbeine in konischer Form.

2
Unter-
gestell
varianten

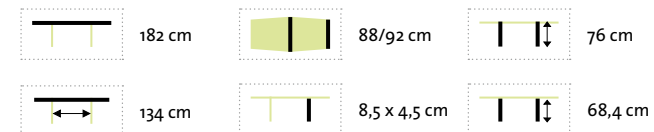

Belmont Tisch

Hochwertiger Tisch aus recyceltem, altem Teakholz.

3

Größen

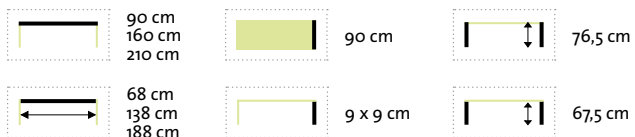

Belmont Beistell-/Loungetisch

Hochwertiger Beistell-/Loungetisch aus recyceltem, altem Teakholz.

2

Größen

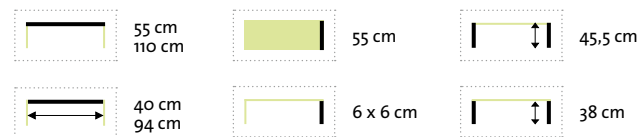

Belmont Tisch (rund)

Hochwertiger, runder Tisch aus recyceltem, altem Teakholz.



2
Größen

Bali Tisch

Klassischer Gartentisch aus recyceltem, altem Teakholz. Schrauben aus Edelstahl, Beine mit Schraubfüße für Niveaueausgleich.

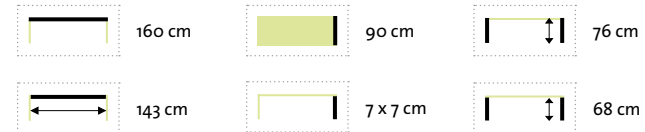

Gent Tisch – 3 Planken

Moderner, schlank wirkender Tisch aus recyceltem, altem Teakholz. Lamellenmaße: 29,5 x 2,5 cm. Beine mit Schraubfüßen für Niveauregulierung.



2
Größen

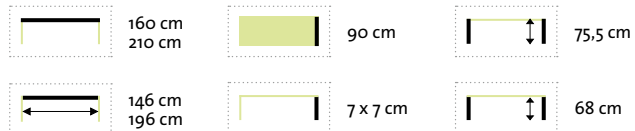

Santander Tisch – 3 Planken

Filigraner, feiner Teaktisch aus recyceltem, altem Teakholz. Konisch zulaufende Beine und gebogene Wangen. Lamellenmaße: 29 bzw. 32,5 x 2,5 cm. Beine mit Schraubfüßen für Niveauregulierung.



2
Größen

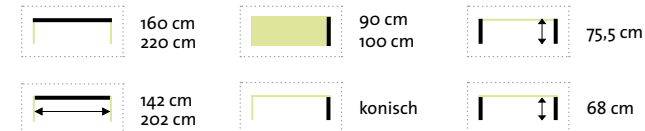

Nizza Tisch – 3 Planken

Schwerer, hochwertiger Tisch aus recyceltem, altem Teakholz.
Lamellenmaße: 31 bzw. 32,5 x 3 cm.
Beine mit Schraubfüße für einen Niveaueausgleich.

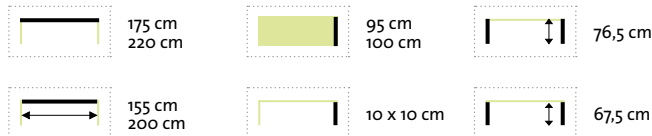

Nizza Tisch – Edelstahl – 3 Planken

Schwerer, hochwertiger Tisch aus recyceltem, altem Teakholz, naturfarben, mit kräftigem Edelstahl/304-Rahmen.
Lamellenmaße: 31 bzw. 32,5 x 3 cm. Beine mit Schraubfüße für einen Niveaueausgleich.

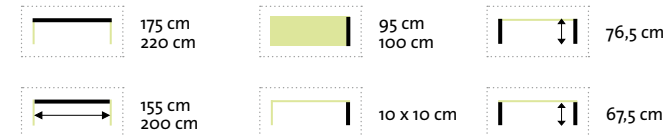

Nizza Tisch

Schwerer, hochwertiger Tisch aus recyceltem, altem Teakholz.
Lamellenmaße: 19,5 x 3 cm.
Beine mit Schraubfüße für einen Niveauegleich.

2

Größen

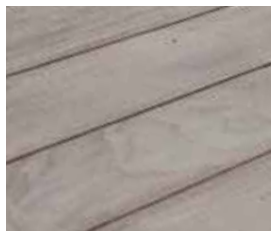
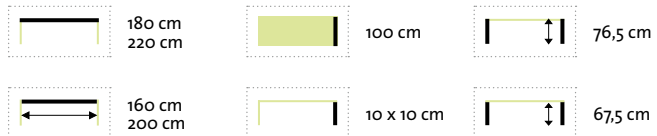

Seawash
(Größe 180 x 100 cm nur
in Seawash lieferbar)



Natur (Abb.)

Nizza Tisch – Edelstahl

Schwerer, hochwertiger Tisch aus recyceltem, altem Teakholz,
naturfarben, mit kräftigem Edelstahl/304-Rahmen.
Lamellenmaße: 19,5 x 3 cm. Beine mit Schraubfüße für
einen Niveauegleich.

2

Größen

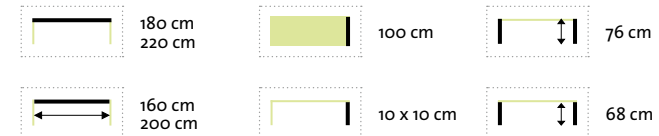

Boulogne Tisch

Hochwertiger, schwerer Gartentisch mit X-Beinen aus recyceltem, altem Teakholz.

2
Größen

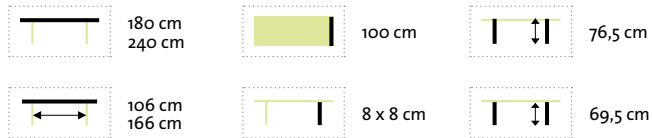

Chateau Tisch

Hochwertiger, schwerer Kulissentisch aus recyceltem, altem Teakholz.

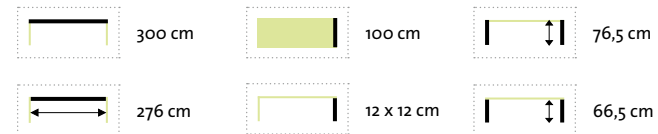

Kingston Tisch

Stabiler Aluminiumrahmen mit hochwertiger Pulverbeschichtung in trendigen Farben. Gastroqualität.

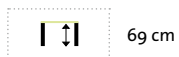
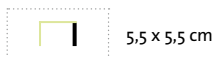
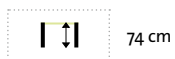

Anthrazit (Abb.)

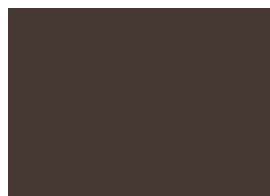

Braun



Grau



Neongrün



Neonorange

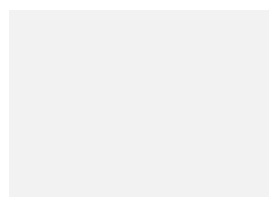

Weiß

Kingston Klapptisch

Stabiler Aluminiumrahmen mit hochwertiger Pulverbeschichtung in trendigen Farben. Gastroqualität.

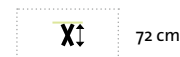
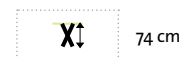

Anthrazit

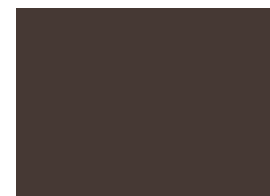

Braun



Grau



Neongrün



Neonorange (Abb.)

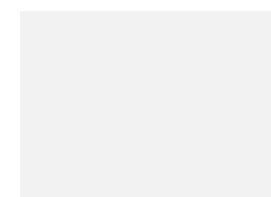

Weiß

Tivoli Servierwagen

Hochwertiger Edelstahl/304-Rahmen kombiniert mit Premium Teak.
Abnehmbares Serviertablett. Klappbar.

Maße: 104 x 51 x 53 cm



Karlstad

Serviertablett aus recyceltem, altem Teakholz.
Maße: 60 x 30 x 6 cm / 80 x 40 x 6 cm

2
Größen



Merlot Weintrolley

Hochwertiger Edelstahl/304-Rahmen kombiniert mit Premium Teak.

Maße: 54 x 45 x 91 cm



Merlot Beistellwagen

Hochwertiger Edelstahl/304-Rahmen kombiniert mit Premium Teak.

Maße: 96 x 45 x 91 cm



Cella Tischgestell



Klappbares Aluminiumgestell. Im Fuß befindet sich ein Stahlkern für eine ausgezeichnete Standfestigkeit. Füße mit Niveaueingleich. Gastroqualität.

Tischgestell: 66 x 66 x 71 cm



Tischplatten für Cella Tischgestell

- DiGalit 70 x 70 cm
- DiGalit 70 cm, rund
- DiGa Compact (HPL) 68 x 68 cm, Fase*
- DiGa Compact (HPL) 68 cm, rund, Fase

Dekor Beton hell ohne Fase.

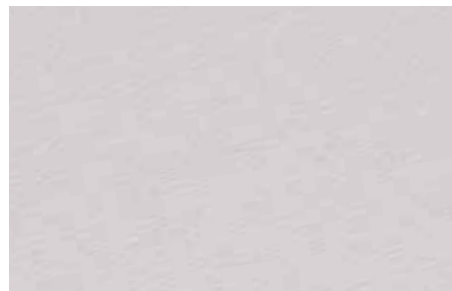

DiGalit / Metall gebürstet



DiGalit / Punti



DiGalit / Pizzara



DiGa Compact (HPL) 13 mm / Schiefer, Fase



DiGa Compact (HPL) 13 mm / Beton hell

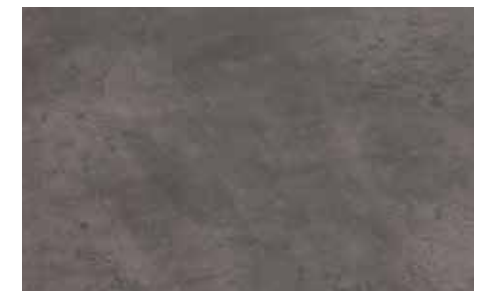

DiGa Compact (HPL) 13 mm / Beton dunkel, Fase

Viana Tischgestelle



Aluminiumgestell im Edelstahl-Look. Im Fuß befindet sich ein Stahlkern für eine ausgezeichnete Standfestigkeit. Füße mit Niveaueausgleich. Gastroqualität.

Tischgestell rund Nr. 1: \varnothing 43 x 73 cm
Tischgestell eckig Nr. 3: 40 x 40 x 73 cm



Tischgestell rund



Tischgestell eckig

Tischplatten für Viana Tischgestelle

- DiGalit 70 x 70 cm
 - DiGalit 70 cm, rund
 - DiGa Compact (HPL) 68 x 68 cm, Fase*
 - DiGa Compact (HPL) 68 cm, rund, Fase
- Dekor Beton hell ohne Fase.

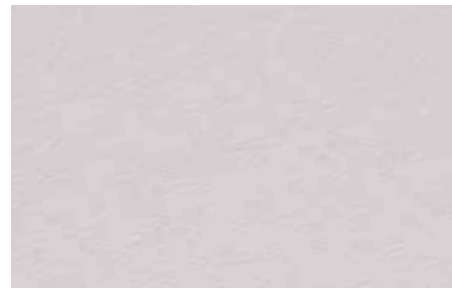

DiGalit / Metall gebürstet



DiGalit / Punti



DiGalit / Pizzara



DiGa Compact (HPL) 13 mm / Schiefer, Fase



DiGa Compact (HPL) 13 mm / Beton hell

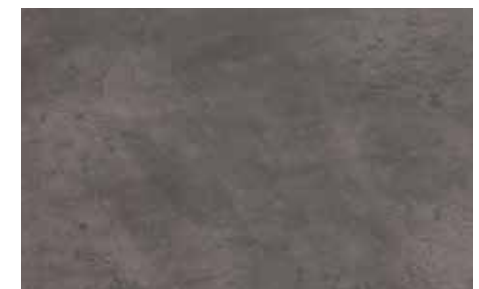

DiGa Compact (HPL) 13 mm / Beton dunkel, Fase

Leon Tischgestelle



Klappbares, platzsparendes, ineinanderzuschiebendes Aluminiumgestell. Im Fuß befindet sich ein Stahlkern für eine ausgezeichnete Standfestigkeit. Füße mit Niveaueingleich. Gastroqualität.

Tischgestell Nr. 3 (3 Füße): 68 x 68 x 70,5 cm
Tischgestell Nr. 4 (4 Füße): 68 x 68 x 70,5 cm

Tischgestell Nr. 3
3 Füße



Tischgestell Nr. 4
4 Füße



Tischplatten für Leon Tischgestelle

- DiGalit 70 x 70 cm
 - DiGalit 70 cm, rund
 - DiGa Compact (HPL) 68 x 68 cm, Fase*
 - DiGa Compact (HPL) 68 cm, rund, Fase
- Dekor Beton hell ohne Fase.

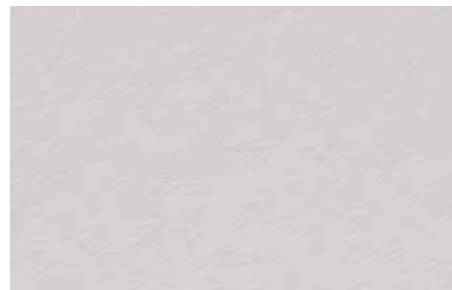

DiGalit / Metall gebürstet



DiGalit / Punti



DiGalit / Pizzara



DiGa Compact (HPL) 13 mm / Schiefer, Fase



DiGa Compact (HPL) 13 mm / Beton hell



DiGa Compact (HPL) 13 mm / Beton dunkel, Fase

Monaco Stapelstuhl



Hochwertiger Edelstahl/304-Rahmen kombiniert mit DiGaLan®-Textilenegeewebe, in zwei Farben .

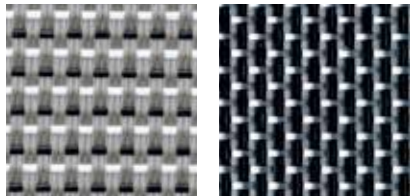

Braun/Tricolor

Schwarz/Silber
(Abb.)

Hinweis!
Braun/Tricolor nur mit Premium Teak Armlehnen.
Schwarz/Silber nur mit schwarzen Aluminium-Armlehnen.

Monaco Hochlehner

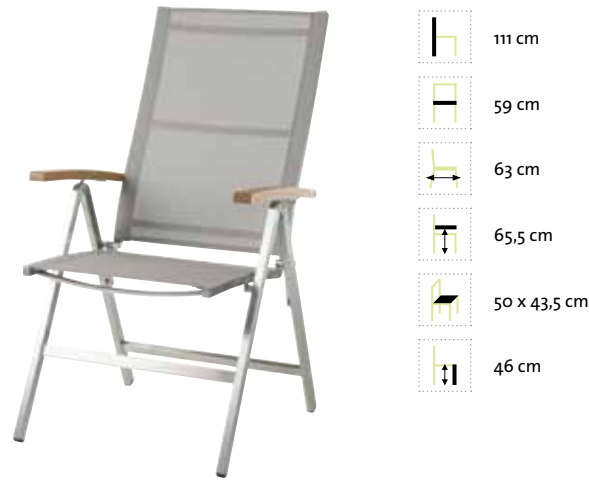

Hochwertiger Edelstahl/304-Rahmen kombiniert mit DiGaLan®-Textilenegeewebe, in drei Farben.
Verstellbare Rückenlehne. Klappbar.



Grau/Schwarz

Braun/Tricolor
(Abb.)

Schwarz/Silber



Fußhocker, Edelstahl/304-Rahmen kombiniert mit DiGaLan®-Textilenegeewebe, in drei Farben
47 x 47 x 47 cm, Sitzhöhe: 46 cm,
Sitzfläche: 48,5 x 47 cm

Hinweis!
Grau/ Schwarz und Braun/Tricolor nur mit Premium Teak Armlehnen.
Schwarz/Silber nur mit schwarzen Aluminium-Armlehnen.

Livorno Stapelstuhl



Hochwertiger Edelstahl/304-Rahmen mit hoher Rückenlehne, kombiniert mit Premium Teak.

Treviso Stapelstuhl



2
Farben

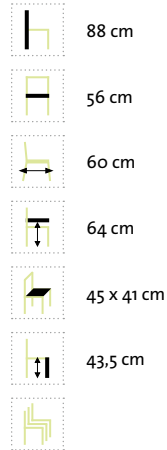

Hochwertiger schwerer Rahmen aus Edelstahl/304 oder Edelstahl Dunkelgrau, pulverbeschichtet mit halbhoher Rückenlehne, kombiniert mit Premium Teak.



Abb. Edelstahl Dunkelgrau

Stapelstuhl – Edelstahl Nr. 1

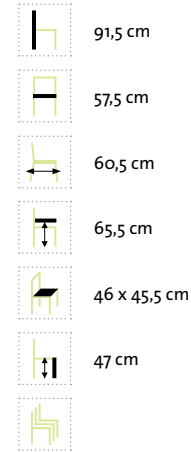

Hochwertiger Edelstahl/304-Rahmen kombiniert mit DiGaLan®-Textilenegeewebe in Schwarz/Silber. Armlehnen aus Aluminium, Schwarz.

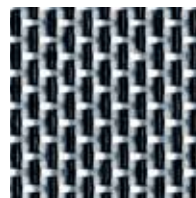

Schwarz/Silber

Stapelstuhl – Edelstahl Nr. 2

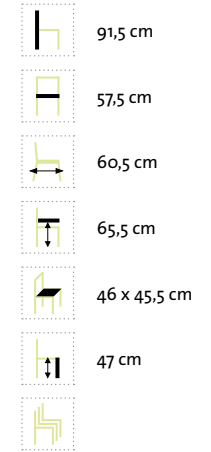

Hochwertiger Edelstahl/304-Rahmen kombiniert mit DiGaLan®-Textilenegeewebe in Braun/Tricolor. Armlehnen aus Premium Teak.



Braun/Tricolor

Stapelstuhl – Edelstahl Nr. 3



Hochwertiger Edelstahl/304-Rahmen kombiniert mit DiGaLan®-Textilenegegewe in Grau. Armlehnen aus Aluminium, Schwarz.



Grau

Stapelstuhl – Edelstahl Nr. 4



Hochwertiger Edelstahl/304-Rahmen kombiniert mit DiGaLan®-Textilenegegewe in Taupe. Armlehnen aus Premium Teak.

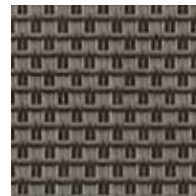

Taupe

Stapelstuhl – Edelstahl Nr. 5



Hochwertiger Edelstahl/304-Rahmen kombiniert mit DiGaLan®-Textilenegegewe in Grau/Schwarz. Armlehnen aus Premium Teak.

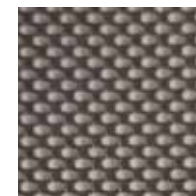

Grau/Schwarz

Stapelstuhl mit hoher Rückenlehne – Edelstahl Nr. 6

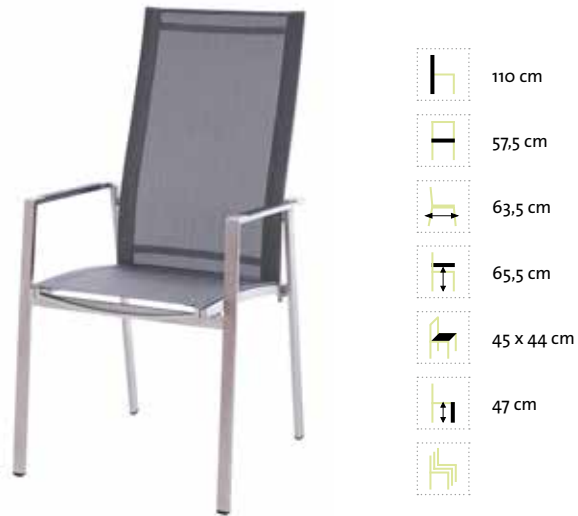

Hochwertiger Edelstahl/304-Rahmen kombiniert mit DiGaLan®-Textilenegeewebe in Schwarz/Silber. Sitz- und Rückenfläche zweifach verstellbar. Armlehnen aus Aluminium, Schwarz.

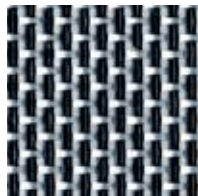

Schwarz/Silber

Stapelstuhl mit hoher Rückenlehne – Edelstahl Nr. 7

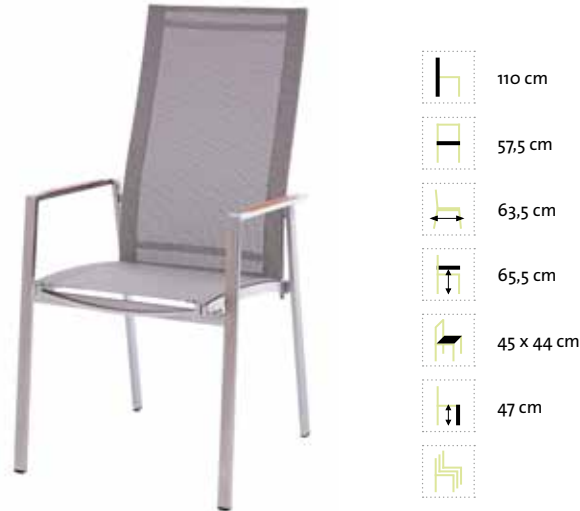

Hochwertiger Edelstahl/304-Rahmen kombiniert mit DiGaLan®-Textilenegeewebe in Braun/Tricolor. Sitz- und Rückenfläche zweifach verstellbar. Armlehnen aus Premium Teak.

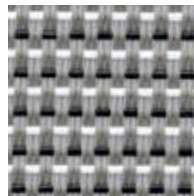

Braun/Tricolor

Stapelstuhl mit hoher Rückenlehne – Edelstahl Nr. 8

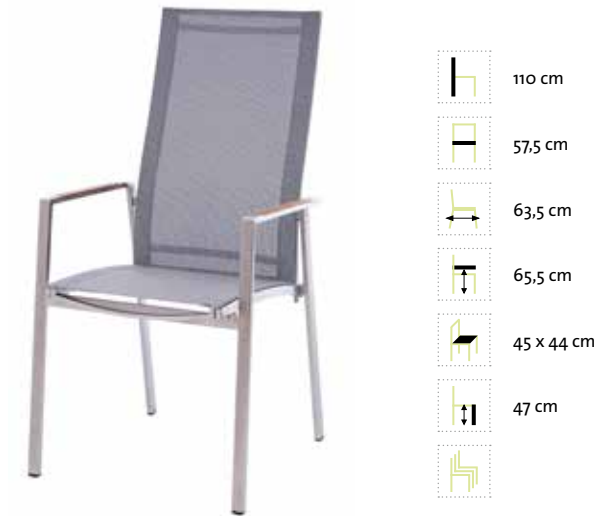

Hochwertiger Edelstahl/304-Rahmen kombiniert mit DiGaLan®-Textilenegeewebe in Grau/Schwarz. Sitz- und Rückenfläche zweifach verstellbar. Armlehnen aus Premium Teak.

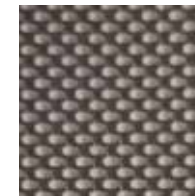

Grau/Schwarz

Valencia Stapelstuhl Rope

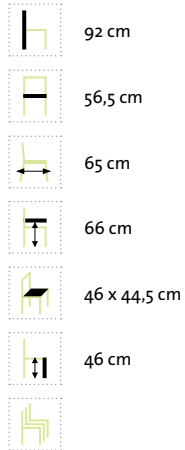

Filigraner, hochwertig verarbeiteter Edelstahl-Rahmen in Dunkelgrau, pulverbeschichtet kombiniert mit Polyfiber Rope sowie Armlehnen wahlweise aus Premium Teak oder Aluminium, Schwarz.

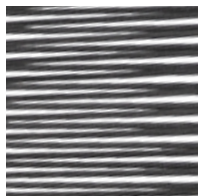

Grau

Valencia Swingstuhl Rope

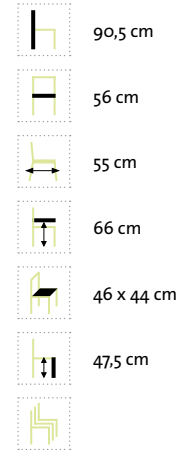

Filigraner, hochwertig verarbeiteter Edelstahl-Rahmen in Dunkelgrau, pulverbeschichtet kombiniert mit Polyfiber Rope sowie Armlehnen wahlweise aus Premium Teak oder Aluminium, Schwarz.

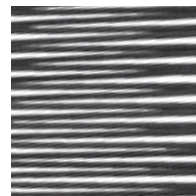

Grau

Valencia Hochlehner Rope

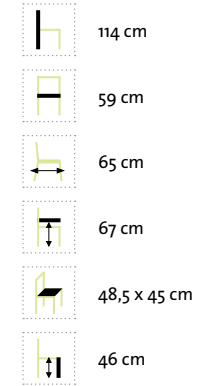

Filigraner, hochwertig verarbeiteter Edelstahl-Rahmen in Dunkelgrau, pulverbeschichtet kombiniert mit Polyfiber Rope sowie Armlehnen wahlweise aus Premium Teak oder Aluminium, Schwarz. Verstellbare Rückenlehne. Klappbar.

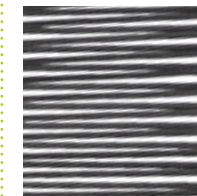

Grau



Fußhocker
46 x 48,5 x 47 cm
Sitzhöhe: 46 cm
Sitzfl.: 48,5 x 47 cm

Valencia Stapelstuhl

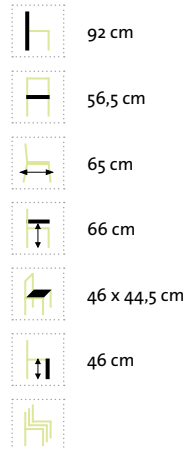

Filigraner, hochwertig verarbeiteter Edelstahl-Rahmen in Dunkelgrau, pulverbeschichtet kombiniert mit Sunproof® Sling sowie Armlehnen wahlweise aus Premium Teak oder Aluminium, Schwarz.

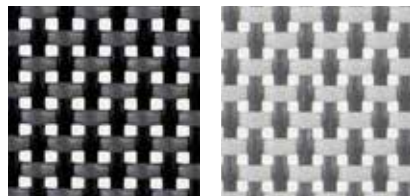

Schwarz/Silber (Abb.)

Silber/Weiß

Valencia Swingstuhl

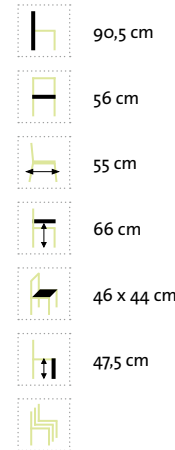

Filigraner, hochwertig verarbeiteter Edelstahl-Rahmen in Dunkelgrau, pulverbeschichtet kombiniert mit Sunproof® Sling sowie Armlehnen wahlweise aus Premium Teak oder Aluminium, Schwarz.

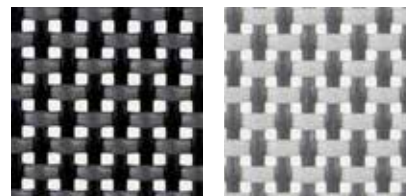

Schwarz/Silber

Silber/Weiß (Abb.)

Valencia Hochlehner

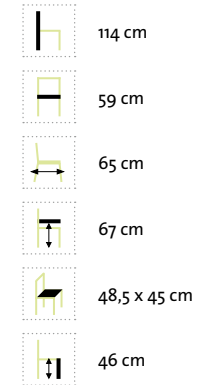

Filigraner, hochwertig verarbeiteter Edelstahl-Rahmen in Dunkelgrau, pulverbeschichtet kombiniert mit Sunproof® Sling sowie Armlehnen wahlweise aus Premium Teak oder Aluminium, Schwarz. Verstellbare Rückenlehne. Klappbar.

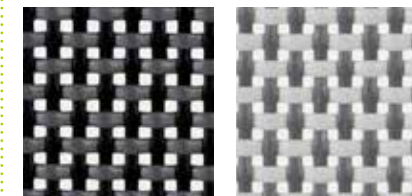

Schwarz/Silber (Abb.)

Silber/Weiß



Fußhocker
46 x 48,5 x 47 cm
Sitzhöhe: 46 cm
Sitzfl.: 48,5 x 47 cm
klappbar

Venedig Stapelstuhl

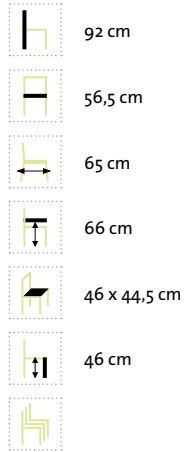

Filigraner, hochwertig verarbeiteter Edelstahl/304-Rahmen kombiniert mit Sunproof® Sling sowie Armlehnen aus Premium Teak.

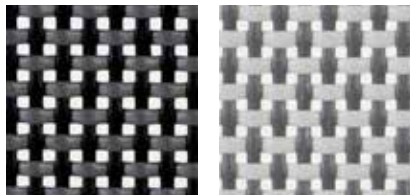

Schwarz/Silber (Abb.)

Silber/Weiß

Venedig Stapelstuhl mit hoher Rückenlehne

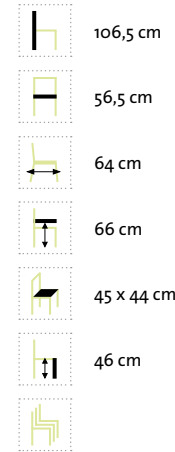

Filigraner, hochwertig verarbeiteter Edelstahl/304-Rahmen kombiniert mit Sunproof® Sling sowie Armlehnen aus Premium Teak.

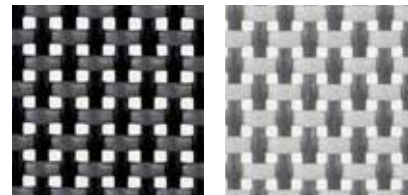

Schwarz/Silber (Abb.)

Silber/Weiß

Venedig Swingstuhl

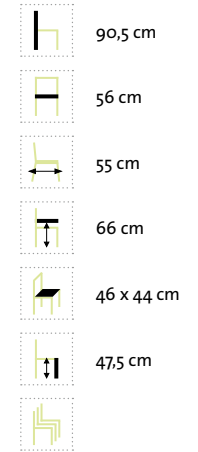

Filigraner, hochwertig verarbeiteter Edelstahl/304-Rahmen kombiniert mit Sunproof® Sling sowie Armlehnen aus Premium Teak.

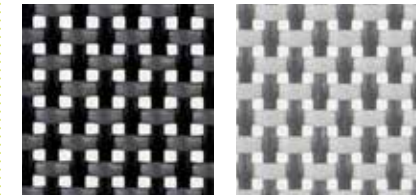

Schwarz/Silber

Silber/Weiß (Abb.)

Venedig Swingstuhl mit hoher Rückenlehne

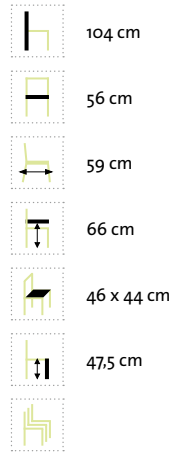

Filigraner, hochwertig verarbeiteter Edelstahl/304-Rahmen kombiniert mit Sunproof® Sling sowie Armlehnen aus Premium Teak.

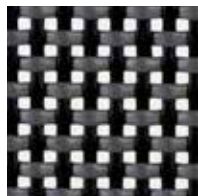

Schwarz/Silber

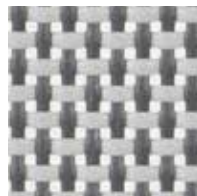

Silber/Weiß (Abb.)

Venedig Hochlehner

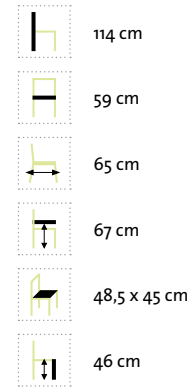

Filigraner, hochwertig verarbeiteter Edelstahl/304-Rahmen kombiniert mit Sunproof® Sling sowie Armlehnen aus Premium Teak. Verstellbare Rückenlehne. Klappbar.

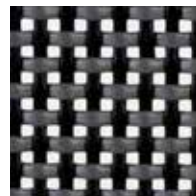

Schwarz/Silber (Abb.)

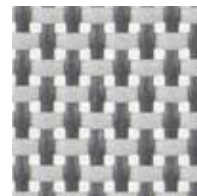

Silber/Weiß



Fußhocker
46 x 48,5 x 47 cm
Sitzhöhe: 46 cm
Sitzfl.: 48,5 x 47 cm
klappbar

Venedig Teak Stapelstuhl

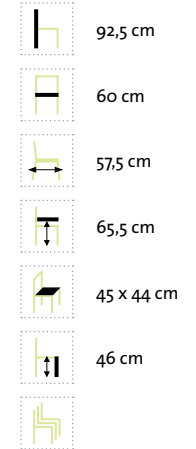

Formschöner, hochwertig verarbeiteter Rahmen aus Premium Teak kombiniert mit Sunproof® Sling in Schwarz/Silber.

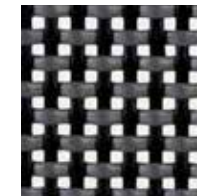

Schwarz/Silber

Atlanta Stapelstuhl

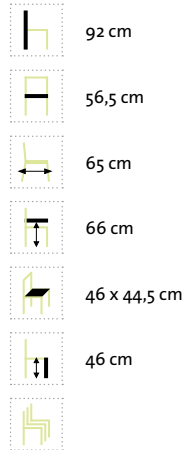

Filigraner, hochwertig verarbeiteter Edelstahl/304-Rahmen kombiniert mit Polyfiber Rope (Mocca bzw. Grau), sowie Armlehnen aus Premium Teak bzw. Aluminium Grau.

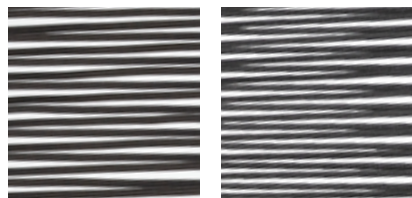

Mocca Grau (Abb.)

Hinweis: Farbe Mocca nur mit Premium Teak Armlehnen, Farbe Grau mit grauen Aluminium-Armlehnen.

Atlanta Stapelstuhl mit hoher Rückenlehne

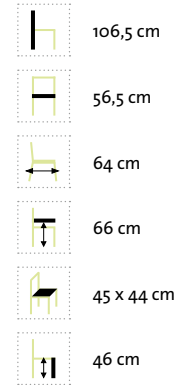

Filigraner, hochwertig verarbeiteter Edelstahl/304-Rahmen kombiniert mit Polyfiber Rope (Mocca bzw. Grau), sowie Armlehnen aus Premium Teak bzw. Aluminium Grau.

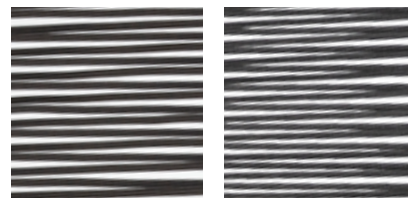

Mocca (Abb.) Grau

Hinweis: Farbe Mocca nur mit Premium Teak Armlehnen, Farbe Grau mit grauen Aluminium-Armlehnen.

Atlanta Swingstuhl

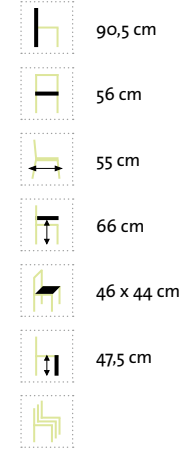

Filigraner, hochwertig verarbeiteter Edelstahl/304-Rahmen kombiniert mit Polyfiber Rope (Mocca bzw. Grau), sowie Armlehnen aus Premium Teak bzw. Aluminium Grau.

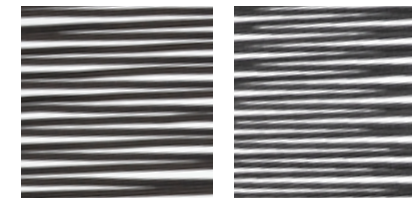

Mocca (Abb.) Grau

Hinweis: Farbe Mocca nur mit Premium Teak Armlehnen, Farbe Grau mit grauen Aluminium-Armlehnen.

Atlanta Swingstuhl mit hoher Rückenlehne



- 104 cm
- 56 cm
- 59 cm
- 66 cm
- 46 x 44 cm
- 47,5 cm

Filigraner, hochwertig verarbeiteter Edelstahl/304-Rahmen kombiniert mit Polyfiber Rope (Mocca bzw. Grau), sowie Armlehnen aus Premium Teak bzw. Aluminium Grau.

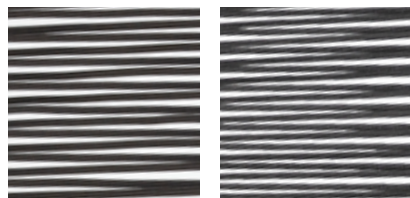

Mocca Grau (Abb.)

Hinweis: Farbe Mocca nur mit Premium Teak Armlehnen, Farbe Grau mit grauen Aluminium-Armlehnen.

Atlanta Hochlehner



- 114 cm
- 59 cm
- 65 cm
- 67 cm
- 48,5 x 45 cm
- 46 cm

Filigraner, hochwertig verarbeiteter Edelstahl/304-Rahmen kombiniert mit Polyfiber Rope (Mocca bzw. Grau), sowie Armlehnen aus Premium Teak bzw. Aluminium Grau. Verstellbare Rückenlehne. Klappbar.

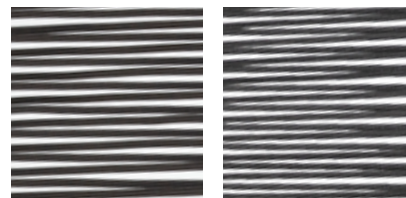

Mocca (Abb.) Grau



Fußhocker
47 x 47 x 47 cm
Sitzhöhe: 47 cm
Sitzfl.: 47 x 47 cm

Hinweis: Farbe Mocca nur mit Premium Teak Armlehnen, Farbe Grau mit grauen Aluminium-Armlehnen.

Atlanta Teak Stapelstuhl



- 92,5 cm
- 60 cm
- 57,5 cm
- 65,5 cm
- 45 x 44 cm
- 46 cm
-

Formschöner, hochwertig verarbeiteter Rahmen aus Premium Teak kombiniert mit Polyfiber Rope in Grau.

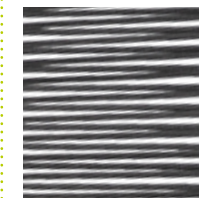

Grau

Ancona Stapelstuhl

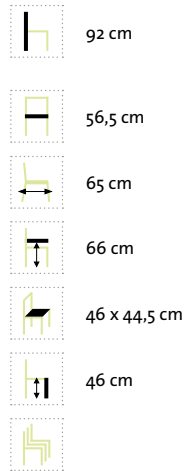

Filigraner, hochwertig verarbeiteter Edelstahl/304-Rahmen kombiniert mit Batyline®-Eden Textilenegebebe in Stoffoptik und -haptik sowie grauen Aluminium-Armlehnen.

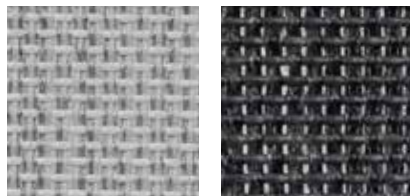

Hellgrau (Abb.) Anthrazit

Ancona Stapelstuhl mit hoher Rückenlehne

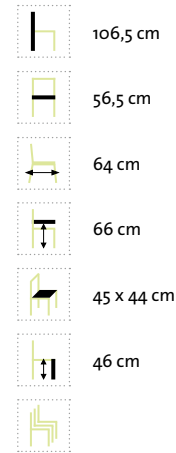

Filigraner, hochwertig verarbeiteter Edelstahl/304-Rahmen kombiniert mit Batyline®-Eden Textilenegebebe in Stoffoptik und -haptik sowie grauen Aluminium-Armlehnen.

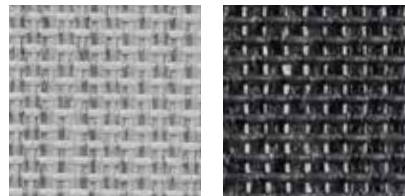

Hellgrau Anthrazit (Abb.)

Ancona Swingstuhl

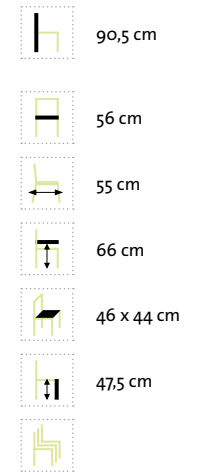

Filigraner, hochwertig verarbeiteter Edelstahl/304-Rahmen kombiniert mit Batyline®-Eden Textilenegebebe in Stoffoptik und -haptik sowie grauen Aluminium-Armlehnen.

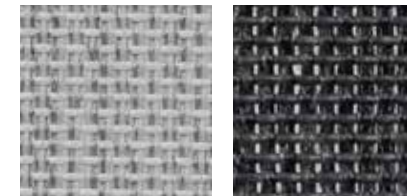

Hellgrau Anthrazit (Abb.)

Ancona Swingstuhl mit hoher Rückenlehne

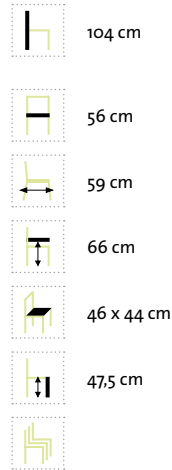

Filigraner, hochwertig verarbeiteter Edelstahl/304-Rahmen kombiniert mit Batyline®-Eden Textilenegebebe in Stoffoptik und -haptik sowie grauen Aluminium-Armlehnen.

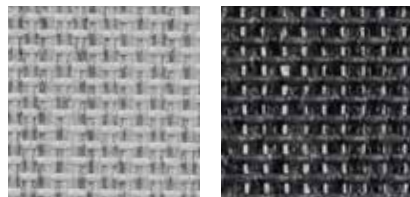

Hellgrau (Abb.)

Anthrazit

Ancona Hochlehner

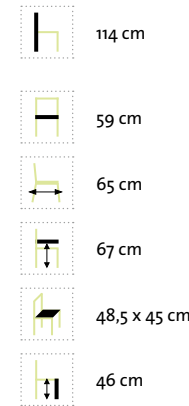

Filigraner, hochwertig verarbeiteter Edelstahl/304-Rahmen kombiniert mit Batyline®-Eden Textilenegebebe in Stoffoptik und -haptik sowie grauen Aluminium-Armlehnen und einer verstellbaren Rückenlehne. Klappbar.

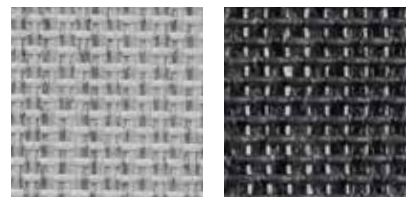

Hellgrau

Anthrazit (Abb.)



Fußhocker
46 x 48,5 x 47 cm
Sitzhöhe: 46 cm
Sitzfl.: 48,5 x 47 cm
klappbar

Lugano Stapelstuhl Sun&Rain

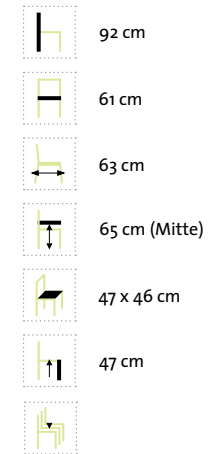

Komfortabler und formschöner Armlehnstuhl mit einem Rahmen aus Premium Teak. Die Sitzschale ist mit grauem wasserundurchlässigem Markenstoff von Tuvatextil® bezogen (100% spinndüsengefärbte Acrylfaser mit einer Unterbeschichtung).

Arona Stuhl Sun&Rain Edelstahl



	91 cm
	66 cm
	61 cm
	66 cm
	46 x 46 cm
	47 cm

Moderner und sehr komfortabler Armlehnstuhl. Die Sitzschale ist mit grauem wasserundurchlässigem Markenstoff von Tuvatextil® bezogen (100% spinndüsengefärbte Acrylfaser mit einer Unterbeschichtung). Untergestell aus Edelstahl Dunkelgrau pulverbeschichtet.

Arona Stuhl Sun&Rain Teak



	91 cm
	66 cm
	61 cm
	66 cm
	46 x 46 cm
	47 cm

Moderner und sehr komfortabler Armlehnstuhl. Die Sitzschale ist mit grauem wasserundurchlässigem Markenstoff von Tuvatextil® bezogen (100% spinndüsengefärbte Acrylfaser mit einer Unterbeschichtung). Untergestell aus Premium Teak.

Palma Stuhl



	84 cm
	59 cm
	72,5 cm
	71 cm (Mitte)
	49 x 53 cm
	50 cm

Moderner und komfortabler Armlehnstuhl, mit pulverbeschichtetem Aluminiumrahmen. Kombiniert mit einem 12 mm breiten Rope-Band in Grau und einem sehr hochwertigem Untergestell aus Premium Teak. Inklusive Sitz- und Rückenkissen mit wasserabweisendem Markenstoff von Sunproof®.

Memphis Stuhl

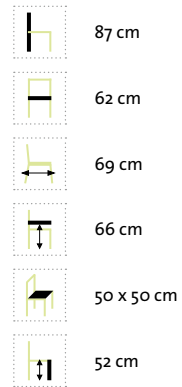

Moderner und komfortabler Armlehnenstuhl, mit pulverbeschichtetem Aluminiumrahmen. Kombiniert mit einem 5 mm runden DiGaLan®-Polyrattengeflecht in Grau und einem sehr hochwertigen Untergestell aus Premium Teak. Inklusive Sitzkissen mit wasserabweisendem Markenstoff von Sunproof®.

Zubehör: Rückenkissen mit wasserabweisendem Markenstoff von Sunproof®.



Rückenkissen

Nashville Stuhl

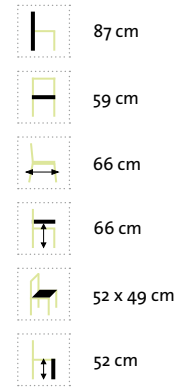

Moderner und komfortabler Armlehnenstuhl, mit pulverbeschichtetem Aluminiumrahmen. Kombiniert mit einem 5 mm runden DiGaLan®-Polyrattengeflecht in Grau und einem sehr hochwertigem Untergestell aus Premium Teak. Inklusive Sitz- und Rückenkissen mit wasserabweisendem Markenstoff von Sunproof®.

Kingston Stapelstuhl Geflecht

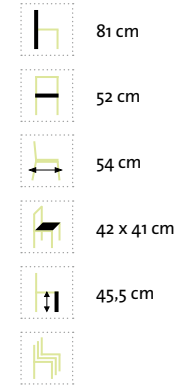

Stabiler, wetterfester, pulverbeschichteter Aluminiumrahmen mit DiGaLan®-Geflechtband. Gastroqualität.

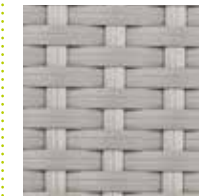

Grau



Braun (Abb.)

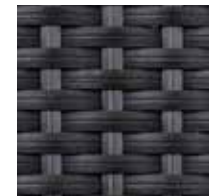

Schwarz

Kingston Armstuhl Geflecht

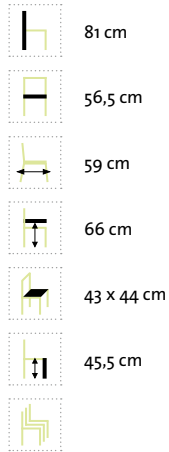

Stabiler, wetterfester, pulverbeschichteter Aluminiumrahmen mit DiGaLan®-Geflechtband. Gastroqualität.



Grau (Abb.)



Braun

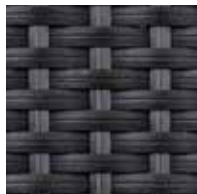

Schwarz

Kingston Stapelstuhl

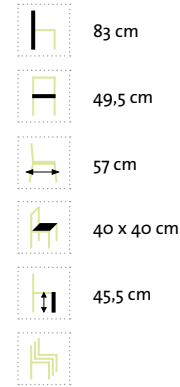

Stabiler Aluminiumrahmen mit hochwertiger Pulverbeschichtung in trendigen Farben. Gastroqualität.



Anthrazit

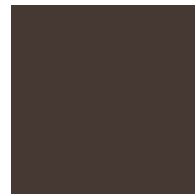

Braun



Grau



Neongrün



Neonorange (Abb.)

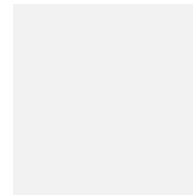

Weiß

Kingston Armstuhl

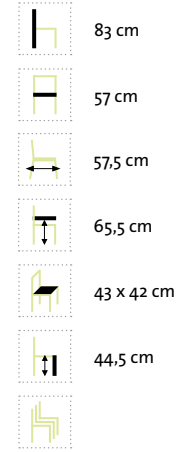

Stabiler Aluminiumrahmen mit hochwertiger Pulverbeschichtung in trendigen Farben. Gastroqualität.



Anthrazit



Braun



Grau (Abb.)



Neongrün



Neonorange

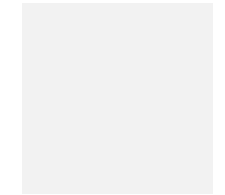

Weiß

Kingston Klappstuhl



- 84,5 cm
- 46,5 cm
- 56,5 cm
- 42 x 42 cm
- 46 cm

Aluminiumrahmen mit hochwertiger Pulverbeschichtung kombiniert mit Batyline®-Textilenegeewebe in trendigen Farben. Gastroqualität.

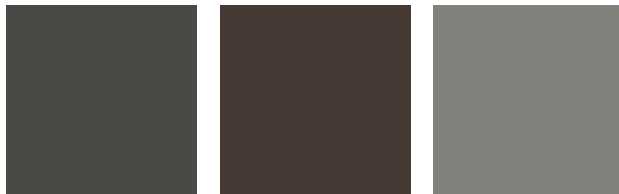

Anthrazit Braun Grau



Neongrün (Abb.) Neonorange Weiß

Miami Stapelstuhl



- 85,5 cm
- 55 cm
- 58 cm
- 66 cm
- 44 x 44 cm
- 46 cm
-

Stabiler, wetterfester, pulverbeschichteter Aluminiumrahmen mit DiGaLan®-Geflechtband. Gastroqualität.



Grau Braun Schwarz (Abb.)

Barbados Stapelstuhl



- 81 cm
- 57,5 cm
- 62 cm
- 66,5 cm
- 40 x 40 cm
- 44,5 cm
-

Stabiler, wetterfester, pulverbeschichteter Aluminiumrahmen mit DiGaLan®-Geflechtband. Gastroqualität.



Grau Braun (Abb.) Schwarz







Lagos Modullounge

Moderne und sehr komfortable Modullounge in einer Kombination aus Premium Teak und 14mm breitem Rope-Band in Grau-Braun. Inklusive Sitz- und Rückenkissen mit wasserabweisendem Acryl-Markenstoff von Sunproof®. Die Beine sind mit Schraubfüßen für einen Niveaueausgleich versehen.









Lounge







-  72 cm
-  124 cm
-  86 cm
-  68 cm (Mitte)
-  120 x 58 cm
-  45 cm







-  72 cm
-  124 cm
-  86 cm
-  68 cm (Mitte)
-  120 x 58 cm
-  45 cm



-  72 cm
-  86 cm
-  86 cm
-  58 x 58 cm
-  45 cm



-  72 cm
-  60 cm
-  86 cm
-  58 x 58 cm
-  45 cm



-  68 cm
-  68 cm
-  33 cm

Nora Modulgruppe Sun & Rain

Hochwertige, moderne Kombination aus einem pulverbeschichtetem Aluminiumrahmen in Anthrazit und recyceltem, altem Teakholz. Inklusive Sitz- und Rückenkissen mit wasserfestem Markenstoff von Tuvatextil® (100 % spinnfärbte Acrylfasern mit einer wasserundurchlässigen Beschichtung) für ein komfortables Sitz- und Liegegefühl. Schraubfüße für Niveaueausgleich.

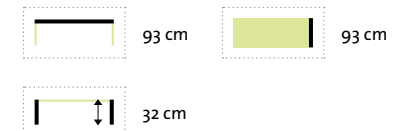
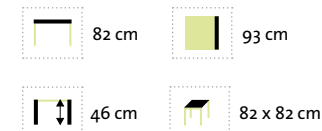
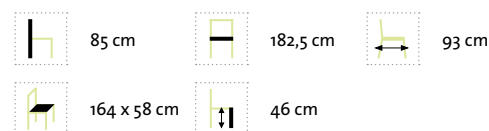
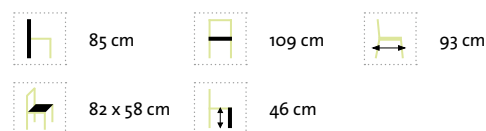
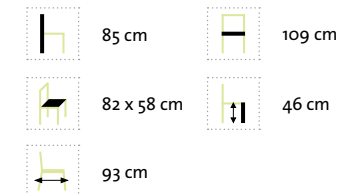
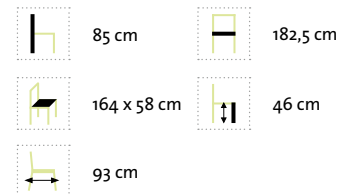
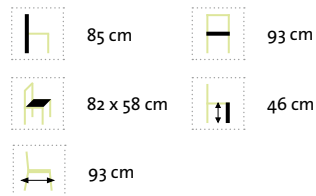
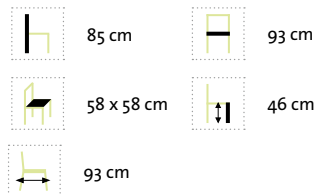

Alle Maßangaben in cm und immer: Breite x Tiefe x Höhe. Symbole siehe Seite 144 und 145.

Gomera Modul Lounge und Sun & Rain Modulgruppe

Hochwertiger Edelstahl/304-Rahmen mit einer Bespannung aus Sunproof Sling® in Schwarz/Silber. Umlaufende Armlehnen aus recyceltem, altem Teakholz sowie stufenlos verstellbarem Kopfteil bei den langen Eckelementen mit Armlehne. Inklusive Sitz- und Rückenkissen mit wasserabweisendem Markenstoff von Sunproof® für ein komfortables Sitz- und Liegegefühl. Schraubfüße für Niveaueausgleich.

Gomera Sun & Rain: Sitz- und Rückenkissen mit wasserundurchlässigem Markenstoff von Tuvatextil® (100% spinndüsegefärbte Acrylfaser mit einer Unterbeschichtung).



2
Polster-varianten

Lounge



Gomera Eckelement
(Abb. Modul Lounge Sunproof® Kissen)

- 86 cm
- 82,5 cm
- 84 cm
- 65,5 cm
- 57 x 57 cm
- 47 cm

Gomera Loungetisch
Hochwertiger Edelstahl/304-Rahmen kombiniert mit recyceltem, altem Teakholz mit ca. 20 cm breiten Lamellen.



- 82,5 cm
- 82,5 cm
- 31,5 cm



Gomera langes Eckelement mit Armlehne links (linke Sitzfläche höhenverstellbar, Abb. Modul Sun & Rain)

- 86 cm
- 166,5 cm
- 84 cm
- 65,5 cm
- 160 x 57 cm
- 47 cm



Gomera Mittelelement
(Abb. Sun & Rain)

- 86 cm
- 82,5 cm
- 84 cm
- 59 x 57 cm
- 47 cm



Gomera Ottomane

- 82,5 cm
- 82,5 cm
- 47 cm
- 82,5 x 82,5 cm



Gomera langes Eckelement mit Armlehne rechts (rechte Sitzfläche höhenverstellbar, Abb. Modul Lounge Sunproof® Kissen)

- 86 cm
- 166,5 cm
- 84 cm
- 65,5 cm
- 160 x 57 cm
- 47 cm

St. Tropez Lounge

Hochwertige Modul Lounge mit einem Untergestell aus Edelstahl/304. Das fest montierte Oberteil besteht aus einem pulverbeschichtetem Aluminiumrahmen, einer Schaumstofffüllung aus Quick Dry Foam® sowie einer Stoffbespannung mit grauem Sunbrella® Stoff. Zur guten Durchlüftung ist die Unterseite mit Sunproof® Sling bespannt. Der St. Tropez Loungetisch und die Konsole haben ein Untergestell aus Edelstahl/304 kombiniert mit einer 13 mm DiGa Compact Tischplatte im Dekor Schiefer. Alle Materialien ermöglichen einen unbeschwerteten Genuss dieser Lounge bei jedem Wetter.

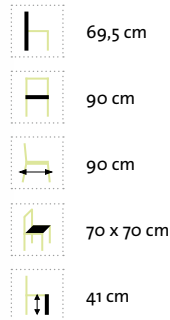

St. Tropez Eckteil

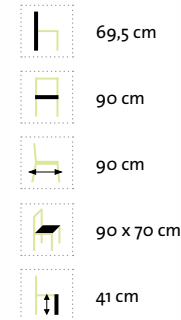

St. Tropez Mittelteil



St. Tropez Konsole

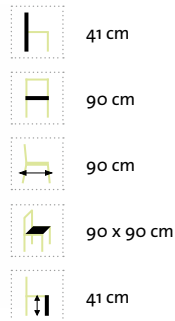

St. Tropez Mittelteil



St. Tropez Loungetisch







St. Tropez Zusatzrückenkissen Sun & Rain mit wasserfestem Markenstoff von Tuvatextil® (100 % spindüsengefärbte Acrylfasern mit einer wasserundurchlässigen Beschichtung). Breite: 65 cm, Höhe: 47 cm

Palma Modullounge







Moderne und komfortable Modullounge in einer Kombination aus pulverbeschichtetem Aluminiumrahmen sowie 12 mm breitem Rope-Band in Grau und einem Untergestell aus Premium Teak. Inklusive Sitz- und Rückenkissen mit wasserabweisendem Markenstoff von Sunproof®. Schraubfüße für Niveaueingleich.



-  78 cm
-  88 cm
-  88 cm
-  60 x 60 cm
-  47 cm







Palma Eckelement



-  78 cm
-  127 cm
-  88 cm
-  64 cm (Mitte)
-  120 x 60 cm
-  47 cm

Palma langes Eckelement mit Armlehne links



-  78 cm
-  127 cm
-  88 cm
-  64 cm (Mitte)
-  120 x 60 cm
-  47 cm

Palma langes Eckelement mit Armlehne rechts



Als Tisch eignet sich hervorragend der Memphis Lounge Tisch, der Memphis Low Dining Tisch oder der Lagos Loungetisch.

Palma Loungesessel

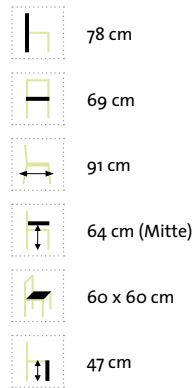

Palma Mittelelement



Palma Ottomane

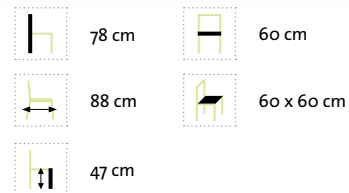

Nora Beistelltisch

Aluminiumgestell, pulverbeschichtet in Dunkelgrau mit Tischplatte aus recyceltem altem Teakholz, naturfarben.

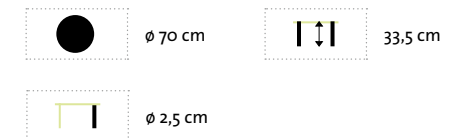
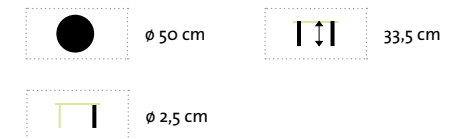
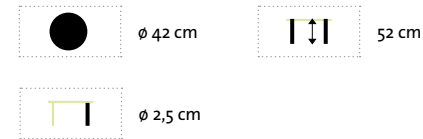







Nashville Lounge

Moderne und komfortable Lounge, mit pulverbeschichtetem Aluminiumrahmen. Kombiniert mit einem 5 mm runden DiGalan®-Polyrattangeflecht und einem sehr hochwertigen Untergestell aus Premium Teak. Inklusive Sitz- und Rückenkissen mit wasserabweisendem Markenstoff von Sunproof®.

Lounge







Nashville Lounge Sessel

-  79 cm
-  71 cm
-  80 cm
-  61 cm
-  49 x 60 cm
-  47 cm









Nashville/Memphis Lounge Fußhocker

-  58 cm
-  48 cm
-  50 x 48 cm
-  46 cm



Nashville Lounge Sofa 2,5er

-  79 cm
-  71 cm
-  80 cm
-  61 cm
-  150 x 49 cm
-  47 cm



Die Loungegruppen Nashville und Memphis lassen sich perfekt kombinieren. So passen der Memphis Loungetisch und der Low Dining Tisch ausgezeichnet zum Nashville Sessel und dem Sofa. Der Lounge Hocker passt zu beiden Gruppen. Der Unterschied zwischen beiden: Memphis hat blickdichtes Geflecht, Nashville ist etwas weiter geflochten.

Memphis Loungegruppe

Pulverbeschichteter Aluminiumrahmen kombiniert mit einem 5 mm runden DiGaLan®-Polyrattangeflecht und einem sehr hochwertigen Untergestell aus Premium Teak. Inklusive Sitz- und Rückenkissen mit wasserabweisendem Markenstoff von Sunproof®.



Memphis Lounge Sessel

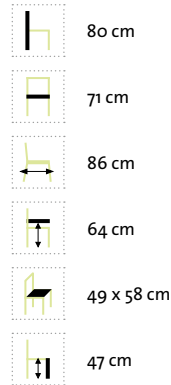

Memphis Lounge Sofa 2,5er

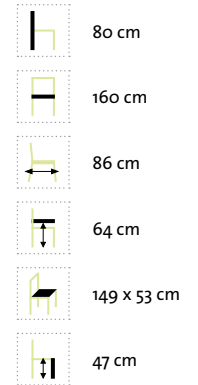

Memphis Loungetisch
Moderner Loungetisch mit 13 mm DiGa Compact Tischplatte (HPL) im Dekor Schiefer und einem sehr hochwertigen Untergestell aus Premium Teak. Tischbeine in konischer Form.



Memphis Low Dining Tisch
Moderner Low Dining Tisch mit 13 mm DiGa Compact Tischplatte (HPL) im Dekor Schiefer und einem sehr hochwertigen Untergestell aus Premium Teak. Tischbeine in konischer Form.



Monaco Bank

Hochwertig verarbeiteter Edelstahl/304-Rahmen kombiniert mit DiGaLan®-Textilenegeewebe.

2
Größen

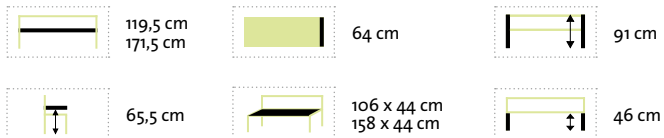

Hinweis!

Braun/Tricolor nur mit Premium Teak Armlehnen.
Schwarz/Silber nur mit schwarzen Aluminium-Armlehnen.

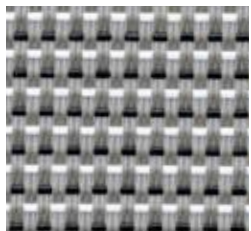

Braun/Tricolor (Abb.)



Schwarz/Silber

Venedig Bank

Filigraner, hochwertig verarbeiteter Edelstahl/304-Rahmen kombiniert mit Sunproof® Sling sowie Armlehnen mit Premium Teak.

2
Größen

2
Größen

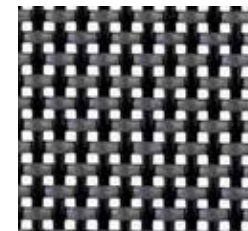
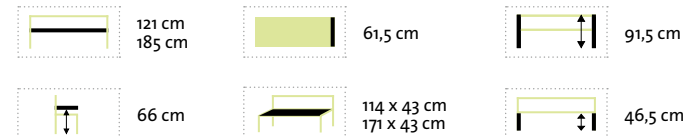

Schwarz/Silber

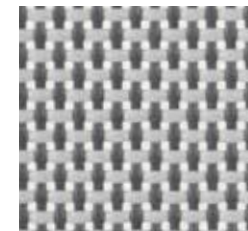

Silber/Weiß (Abb.)

Ancona Bank

Filigraner, hochwertig verarbeiteter Edelstahl/304-Rahmen kombiniert mit Batyline®-Eden Textilenegebe in Stoffoptik und -haptik sowie grauen Aluminium-Armlehnen.

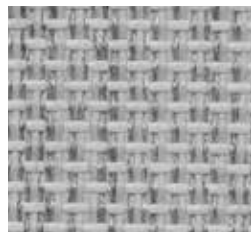
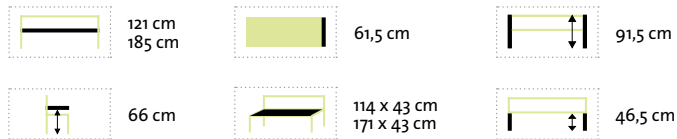

Hellgrau



Anthrazit (Abb.)

Pisa Bank

Hochwertiger schwerer Rahmen in Edelstahl/304 oder Edelstahl Dunkelgrau, pulverbeschichtet, kombiniert mit recyceltem, altem Teakholz. Ausgezeichneter Sitzkomfort mit vorne abgerundeter Sitzfläche. Schraubfüße für Niveauegleich.



(Abb. Edelstahl/304)

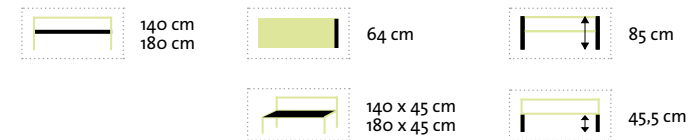

(Abb. Edelstahl Dunkelgrau)

Piero Bank

Hochwertiger schwerer Edelstahl/304-Rahmen, Sitzfläche aus recyceltem, altem Teakholz. Lamellenmaße: 21,5 x 2,5 cm.

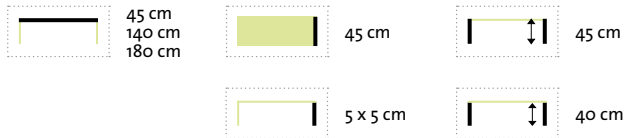

Venedig Rückenlehne + Sitzkissen für Piero Bank



Rückenlehne: Hochwertig verarbeiteter Edelstahl/304-Rahmen kombiniert mit Sunproof® Sling. Maße: 45 x 45,8 cm



Sitzkissen: Hochwertig verarbeitetes Sitzkissen aus Sunproof® Sling. Maße: 45 x 43,5 x 5 cm

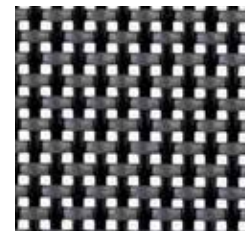

Schwarz/Silber

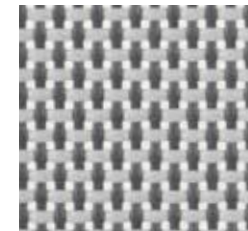

Silber/Weiß (Abb.)

Bänke

Ravenna Bank

Hochwertiger schwerer Rahmen in Edelstahl Dunkelgrau, pulverbeschichtet, Sitzfläche aus recyceltem, altem Teakholz. Lamellenmaße: 21,5 x 2,5 cm.



2
Größen

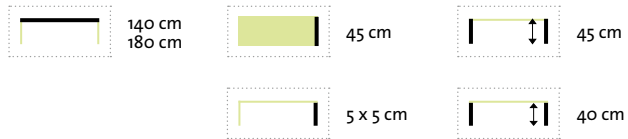

Capri Bank

Hochwertiger Edelstahl/304-Rahmen mit Sitzfläche aus Premium Teak.

3
Größen

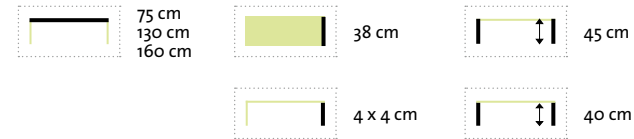

Bänke

Nizza Bank

Schwere hochwertige Bank aus recyceltem, altem Teakholz.
Lamellenmaße: 19,5 x 3 cm. Beine mit Schraubfüße für
Niveausgleich.

2
Größen

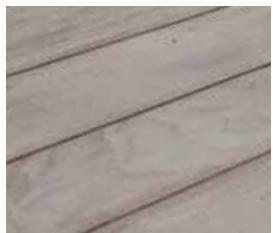
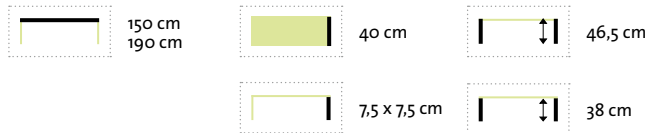

Seawash



Natur (Abb.)

Nizza Bank Edelstahl

Schwere hochwertige Bank aus recyceltem, altem Teakholz
mit kräftigem Edelstahl/304-Rahmen.
Lamellenmaße: 19,5 x 3 cm. Beine mit Schraubfüße für Niveausgleich.

2
Größen

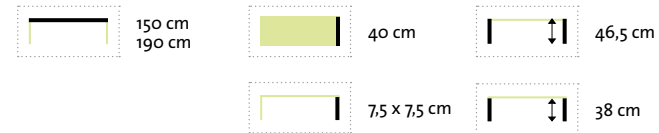

Bali Bank

Klassische Bank aus recyceltem, altem Teak. Schrauben aus Edelstahl, Beine mit Schraubfüße für Niveausgleich.

2
Größen

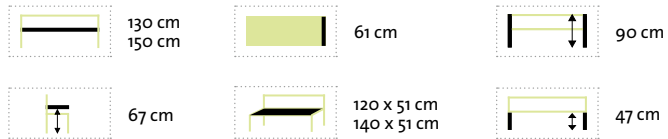

Java Bank

Hochwertige klassische Bank aus Premium Teak.

3
Größen

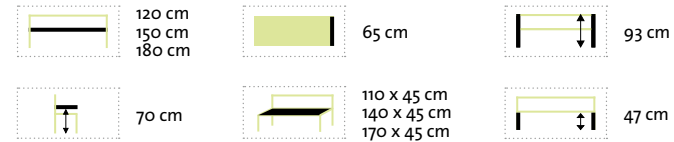

Bänke

Java DeLuxe Bank

Hochwertige klassische Bank in schwerer Ausführung aus Premium Teak.

3
Größen

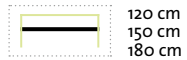

120 cm
150 cm
180 cm



65 cm

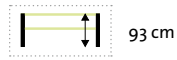

93 cm



70 cm



110 x 52 cm
140 x 52 cm
170 x 52 cm



47 cm

Chateau Landhausbank

Landhausbank in schwerer Ausführung aus Recycled Teak.

2
Größen



136 cm
196 cm



68 cm

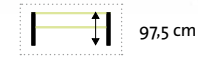

97.5 cm



65 cm



120 x 52 cm
179 x 52 cm



46 cm

Monaco Liege

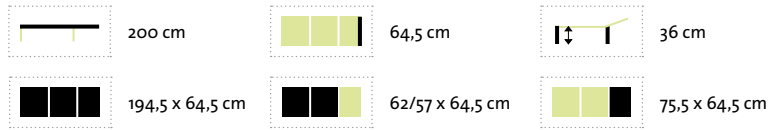

Hochwertig verarbeiteter Edelstahl/304-Rahmen kombiniert mit DiGaLan®-Textilengewebe, sowie einer verstellbaren Rückenlehne und Liegefläche. Rollbar.

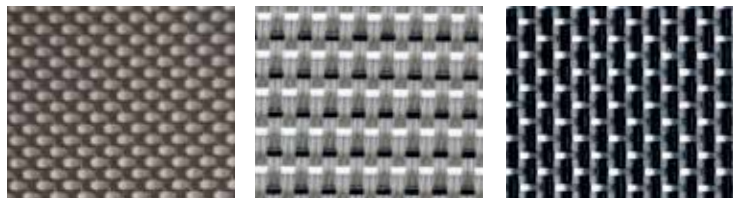

Grau/Schwarz Braun/Tricolor (Abb.) Schwarz/Silber



Atlanta Liege

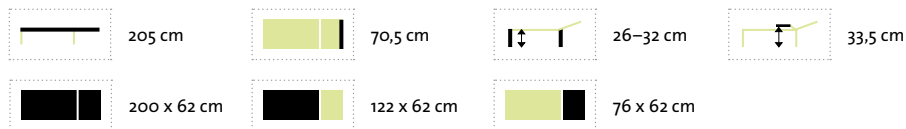

Filigraner, hochwertig verarbeiteter Edelstahl/304-Rahmen kombiniert mit Polyfiber Rope (Mocca bzw. Grau) sowie Armlehnen aus Premium Teak bzw. Aluminium Grau. Verstellbare Rückenlehne. Rollbar.

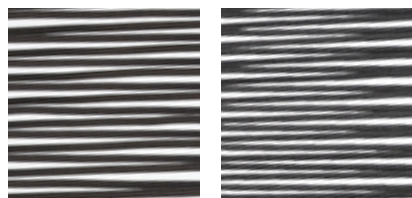

Mocca (Abb.) Grau

Hinweis: Mocca nur mit Premium Teak Armlehnen, Grau mit grauen Aluminium-Armlehnen.



Ancona Liege

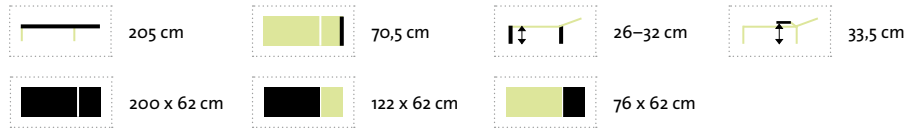

Filigraner, hochwertig verarbeiteter Edelstahl/304-Rahmen kombiniert mit Batyline®-Eden Textilengewebe in Stoffoptik und -haptik sowie grauen Aluminium-Armlehnen. Verstellbare Rückenlehne. Rollbar.



Malaga Beistelltisch – separat erhältlich
 Edelstahl/304-Rahmen kombiniert mit Premium Teak. 45 x 45 x 46 cm.

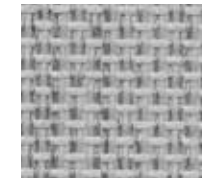
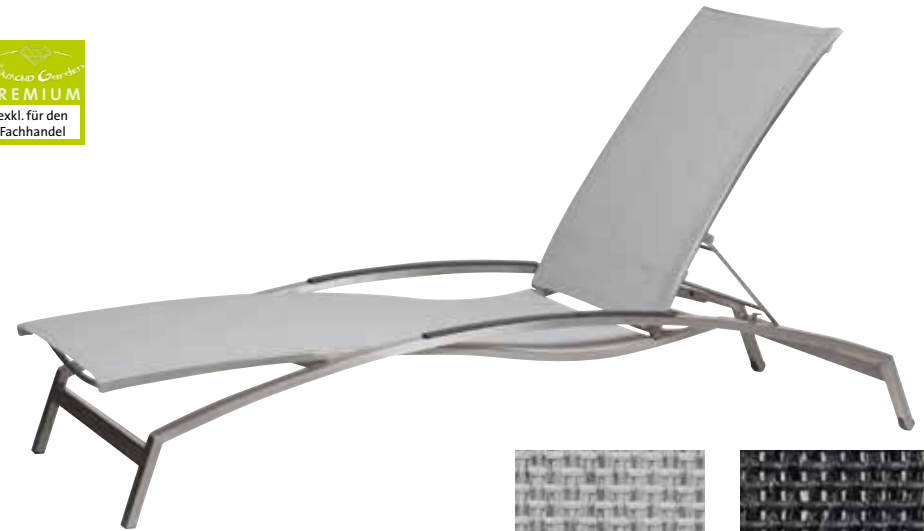

Hellgrau (Abb.)



Anthrazit

Venedig Liege

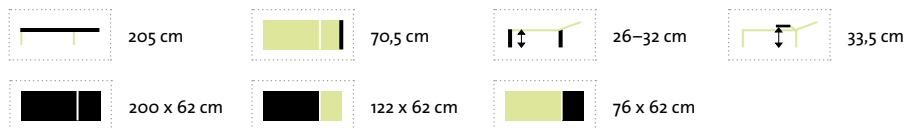

Filigraner, hochwertig verarbeiteter Edelstahl/304-Rahmen kombiniert mit Sunproof® Sling sowie Armlehnen aus Premium Teak. Verstellbare Rückenlehne. Rollbar.



Venedig Beistelltisch – separat erhältlich, Edelstahl/304-Rahmen kombiniert mit Premium Teak. 46,5 x 50/70 x 45 cm.

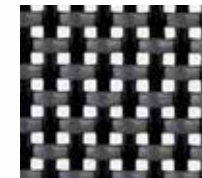
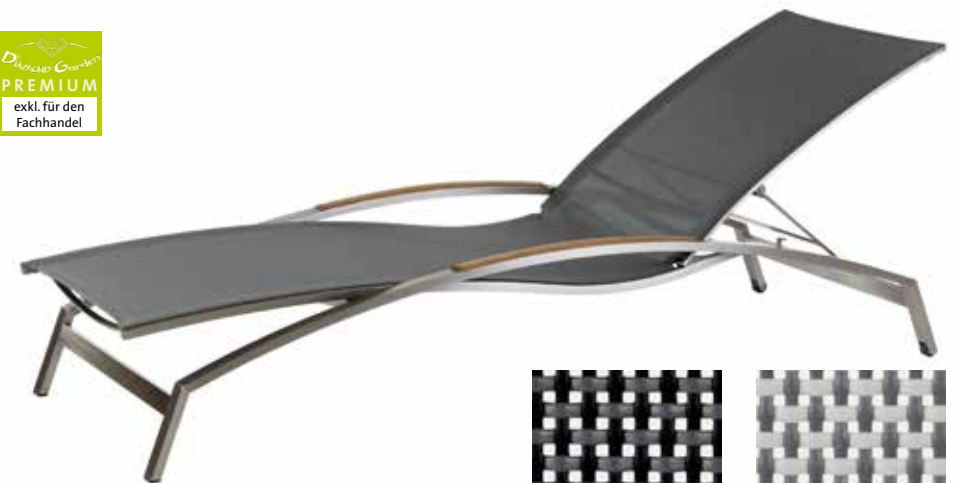

Schwarz/Silber (Abb.)



Silber/Weiß (Abb.)

Mali Beistelltisch – separat erhältlich, Edelstahl/304-Rahmen kombiniert mit Premium Teak. 50 x 59 x 45,5 cm.

Valencia Liege

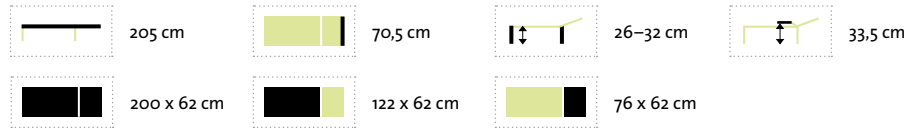

Filigraner, hochwertig verarbeiteter Edelstahl-Rahmen in Dunkelgrau, pulverbeschichtet, kombiniert mit Sunproof® Sling sowie Armlehnen wahlweise aus Premium Teak oder Aluminium, schwarz. Verstellbare Rückenlehne. Rollbar.

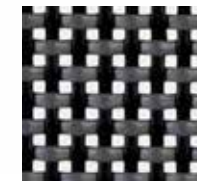
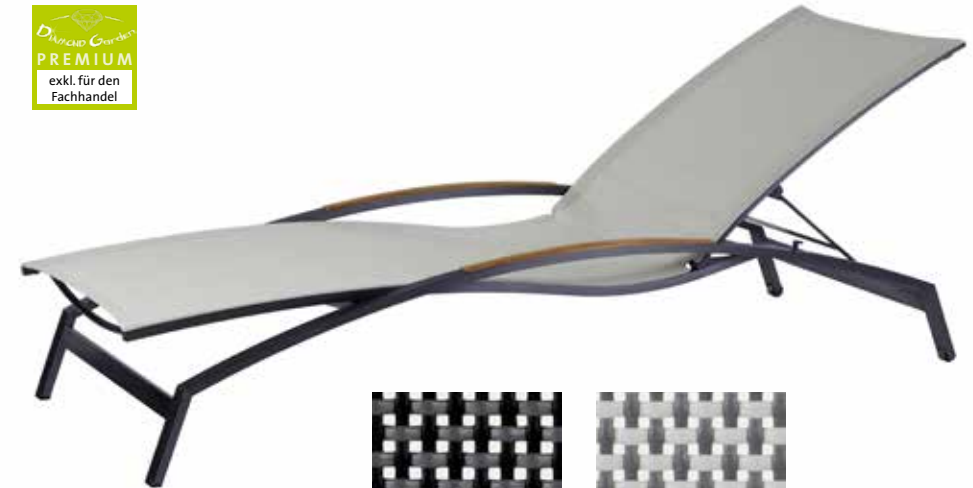

Schwarz/Silber

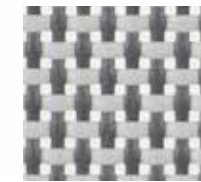

Silber/Weiß (Abb.)

Valencia Rope Liege

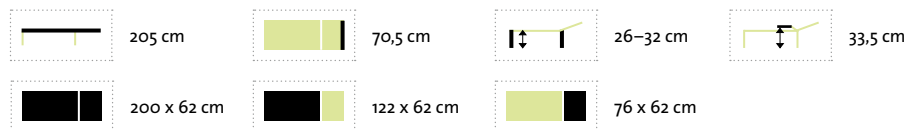

Filigraner, hochwertig verarbeiteter Edelstahl-Rahmen in Dunkelgrau, pulverbeschichtet, kombiniert mit Polyfiber Rope sowie Armlehnen wahlweise aus Premium Teak oder Aluminium, schwarz. Verstellbare Rückenlehne. Rollbar.



Grau



Mali Beistelltisch – separat erhältlich, Rahmen aus Edelstahl Dunkelgrau, pulverbeschichtet kombiniert mit Premium Teak. 50 x 59 x 45,5 cm.

Alle Maßangaben in cm und immer: Breite x Tiefe x Höhe. Symbole siehe Seite 144 und 145.

Madeira Liege

Mit extra hoher Liegefläche von 45 cm

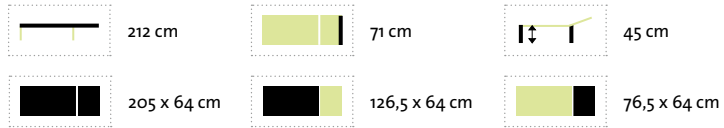

Hochwertig verarbeiteter Edelstahl/304-Rahmen kombiniert mit einer Liegefläche aus hochwertigem DiGaLan®-Textilengewebe. Rückenlehne mit hochwertiger Gasdruckfeder zur stufenlosen und bequemen Justierung. Räder mit Gummibereifung und Edelstahlradkappen in fünf Farben.

Madeira Beistelltisch – separat erhältlich
Edelstahl/304-Rahmen, 5 mm Sicherheitsklarglasplatte, hinterlegtes DiGaLan®-Textilengewebe in fünf Farben.

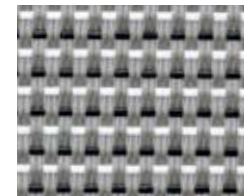
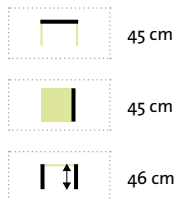

Braun/Tricolor



Grau



Schwarz/Silber



Grau/Schwarz

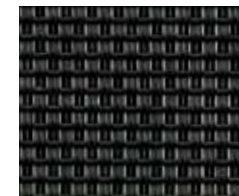

Schwarz (Abb.)

Pellworm Ampelschirm (rund und eckig)

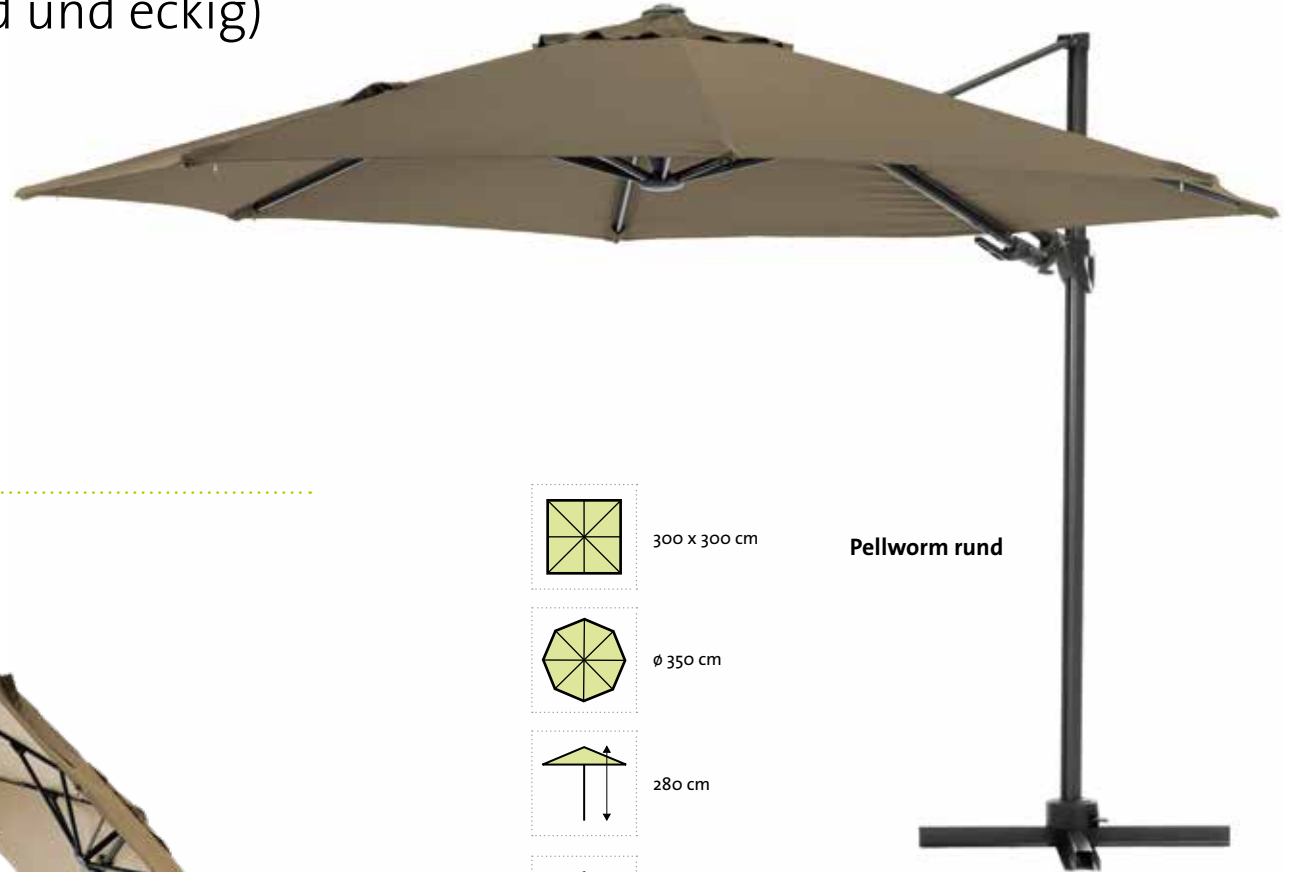

Pellworm rund

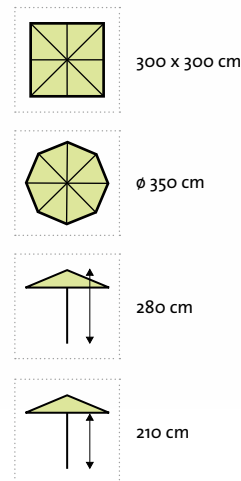

Braun (Abb.)

Curry (Ø 350 cm nur in Curry)

Beige

Pellworm Ampelschirm

Pulverbeschichtetes Aluminiumgestell in anthrazit und ein UV-beständiger Polyesterstoff (250 g/m²).

Komfort: 360° drehbarer Mast sowie verstellbarer Sonnenschutzwinkel vertikal und horizontal. Inklusive stabilem Fuß (ohne Betonplatten) und Schutzhülle in entsprechender Stofffarbe. Der Schirmstoff ist wechselbar.

Lichtschutzfaktor: UV 80+
 UV-Schutz: exzellent
 Schirmabmessung: Ø 350 cm / 8-teilig oder 300 x 300 cm / 8-teilig
 Höhe: 280 cm
 Mastabmessung: 85 x 68 mm
 Bezugsfarben: Braun, Curry, Beige



Pellworm eckig

Poel Ampelschirm



Poel Ampelschirm

Pulverbeschichtetes Aluminiumgestell in dunkelgrau und ein UV-beständiger Polyesterstoff (220 g/m²).

Komfort: 360° drehbarer Mast sowie verstellbarer Sonnenschutzwinkel. Inklusive stabilem Fuß (ohne Betonplatten) und Schutzhülle in entsprechender Stofffarbe. Der Schirmstoff ist wechselbar.

Lichtschutzfaktor: UV 40–79
UV-Schutz: ausgezeichnet
Schirmabmessung: ø 350 cm / 8-teilig
Höhe: 270 cm
Mastabmessung: 90 x 50 mm
Bezugsfarben: Taupe, Grau, Beige

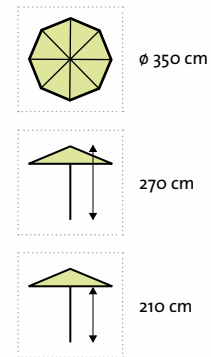

Taupe



Grau (Abb.)

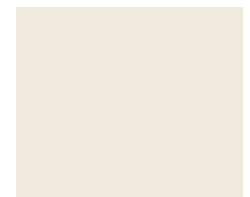

Beige

Juist Ampelschirm

Juist Ampelschirm

Pulverbeschichtetes Aluminiumgestell in dunkelgrau und ein UV-beständiger Polyesterstoff (220 g/m²).

Komfort: 360° drehbarer Mast sowie verstellbarer Sonnenschutzwinkel. Inklusive stabilem Fuß (ohne Betonplatten) und Schutzhülle in entsprechender Stofffarbe. Der Schirmstoff ist wechselbar.

Lichtschutzfaktor: UV 40–79
UV-Schutz: ausgezeichnet
Schirmabmessung: ø 300 cm / 8-teilig
Höhe: 250 cm
Bezugsfarbe: Beige

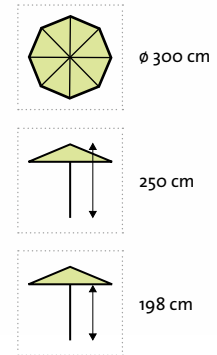

Hiddensee Sonnenschirm

Hiddensee Sonnenschirm

Pulverbeschichteter Aluminiumstock (38 mm) in anthrazit und Querstreben aus Fiberglas. Das Schirmoberteil lässt sich nach dem Öffnen mit der Kurbel automatisch abknicken.

Komfort: Schirmoberteil ist 360° drehbar.
UV-beständiger Polyesterstoff (220 g/m²).
Der Schirmstoff ist wechselbar.

Lichtschutzfaktor: UV 40–79
UV-Schutz: ausgezeichnet
Schirmabmessung: ø 270 cm / 8-teilig
Höhe: 245 cm
Bezugfarben: Braun, Grau.

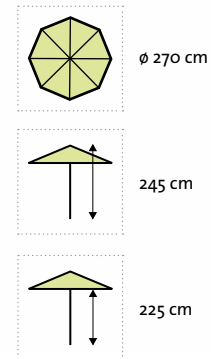

(Schirmständer ist nicht im Lieferumfang enthalten)

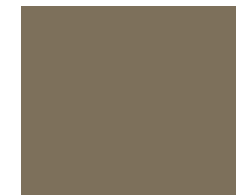

Braun



Grau (Abb.)

HPL Refresher

Refresher für HPL-Platten.



einZA Novatrol Holzöl farblos / 750 ml

Pflegeöl für Holz Gartenmöbel im Außenbereich. Offenerporiger und diffusionsfähiger Oberflächenschutz, tief eindringend, keine Filmbildung. Natürlicher Schutz gegen Feuchtigkeits- und Witterungseinflüsse.









einZA Novatrol Holzentgrauer / 750 ml

Tief eindringendes, wasserbasiertes Reinigungsmittel. Auf Basis von Oxalsäure hergestellter neutralisierender Grundsanierer mit höchster Eindringtiefe für stark verwitterte und bereits vergraute Holzoberflächen.









Maßangaben im Detail







Stühle/Sessel

-  Gesamte Höhe des Stuhls
-  Gesamte Breite des Stuhls
-  Gesamte Tiefe des Stuhls
-  Höhe der Armlehne (Oberkante)
-  Breite und Tiefe der Sitzfläche
-  Sitzhöhe inkl. Kissen
-  Dieser Stuhl ist stapelbar

Tische

-  Gesamte Länge des Tisches
-  Gesamte Breite des Tisches
-  Höhe des Tisches (Oberkante)
-  Stärke des Tischfußes
-  Höhe der Tischunterkante
-  Abstand der Tischfüße an der langen Seite

Ausziehtische

-  Länge des Tisches ohne Auszug und mit Auszug.
Bei 2 Elementen zum Ausziehen sind beide Maße angegeben.
-  Breite des Tisches
-  Höhe des Tisches (Oberkante)
-  Stärke des Tischfußes
-  Höhe der Tischunterkante
-  Abstand der Tischfüße an der langen Seite
-  Länge der Auszüge

Bänke

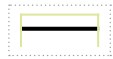

Gesamte Breite der Bank



Gesamte Tiefe der Bank

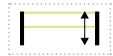

Gesamte Höhe der Bank

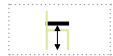

Höhe der Armlehne (Oberkante)



Sitzfläche (Breite x Tiefe)

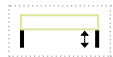

Sitzhöhe

Liegen



Gesamte Länge der Liege



Gesamte Breite der Liege



Liegehöhe



Höhe der Armlehne (Oberkante)



Gesamte Liegefläche



Maße der unteren Liegefläche



Maße des Kopfteil



Diese Liege ist stapelbar

Schirme

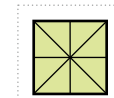

Größe des Schirmes (rechteckig)

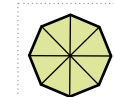

Durchmesser bei runden bzw. 8-teiligen Schirmen

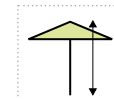

Höhe des Schirmes

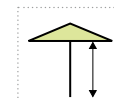

Durchgangshöhe des Schirmes

Wissenswertes über die verwendeten Materialien

POLYRATTAN GEFLECHTE

Viro®/Ecolene® Geflechtfasern

sind Polyethylen-Markenfasern von sehr hoher Qualität. Sie sind extrem langlebig, UV- und witterungsbeständig, nicht-toxisch (selbst durch Brand werden keine giftigen Substanzen erzeugt), resistent gegen Regen, Salzwasser und Chlor – 100 % recyclebar. Der Herstellungsprozess schafft synthetische Fasern, die vollständig farbecht und wischfest sind. Die Fasern sind auch unempfindlich gegen Temperaturschwankungen (Temperaturbereich: –70 bis +80° C). Es ist keine besondere Pflege erforderlich. Eine gelegentliche Reinigung mit Seife oder einem milden Reinigungsmittel ist zu empfehlen.

BEZUGSSTOFFE

Sunproof®

ist ein qualitativ sehr hochwertiger, durchgefärbter Premium-Stoff aus 100 % Olefin für Outdoor-Möbel. Sunproof® ist Öko-Tex®-Standard 100 zertifiziert und 100 % recyclebar. Alle Sunproof®-Stoffe haben strenge Tests nach internationalen Standards, wie UV-Widerstandsfähigkeit, Wasserabweisungsvermögen, Farbechtheit aufgrund von Licht-, Abrieb-, Chlorwassereinfluss sowie Schmutz-, Flecken-, Bakterien- und Schimmelresistenz durchlaufen. Sunproof® ist eine hervorragende Wahl für Werthaltigkeit, Langlebigkeit und Komfort.

Tuvatextil®, wasserfest

ist ein Stoff aus 100 % spinndüsengefärbten Acrylfasern mit einer wasserundurchlässigen Unterbeschichtung. Jede einzelne Acrylfaser ist durchgefärbt, dadurch ist der Stoff besonders farbstabil. Durch die Unterbeschichtung hält der Stoff beinahe jeder Witterung stand. Der Stoff ist weich, strapazierfähig und pflegeleicht. Wir verarbeiten die wetterfesten Tuvatextil® Stoffe in unserer Gomera und Nora Modullounge Sun & Rain.

Sunbrella®

ist ein Stoff aus 100 % spinndüsengefärbten Acrylfasern. Sunbrella® Stoffe sind strapazierfähig, pflegeleicht, lichtecht und haben eine sehr weiche Haptik. Wir verarbeiten Sunbrella® Stoffe in unserer St. Tropez Modullounge.

TEXTILENE/ROPE BESPANNUNGEN

DiGaLan®-Textilene

ist ein speziell entwickeltes, atmungsaktives, kunststoffummanteltes Nylongewebe für Diamond Garden®-Sitz- und Liegemöbel. DiGaLan®-Textilene zeichnet sich durch hohe UV-, Farb-, Wasser- und Frostbeständigkeit aus. Es ist in verschiedenen Farben und Formen verfügbar. Bei Produkten mit DiGaLan®-Textilene kann auf Kissen verzichtet werden.

Sunproof® SLING

Das Premiumsling mit allerbesten Eigenschaften und hoher Lebensdauer. Alle Sunproof® Slings haben strenge Tests nach internationalen Standards, wie UV-Widerstandsfähigkeit, Reissfestigkeit, Farbechtheit aufgrund von Licht-, Abrieb-, Chlorwassereinfluss sowie Schmutz-, Flecken-, Bakterien- und Schimmelresistenz durchlaufen. Sunproof® ist eine hervorragende Wahl für Werthaltigkeit, Langlebigkeit und Komfort. Wir verarbeiten Sunproof® Sling in unserer neuen Edelstahl-Serie Venedig.

Batyline Eden®

die exklusive Verbindung von ummantelten und synthetischen Garnen verleiht diesem Textilene eine Stoffoptik und -haptik. Eine einzigartige Verbindung von Geschmeidigkeit und Widerstandsfähigkeit. Ein Textilene auf allerhöchstem Niveau.

Wir verarbeiten Batyline Eden® in unserer neuen Edelstahl-Serie Ancona.

Edelstahl-Materialmix

Edelstahl/304 auch genannt Chrom/Nickelstahl 18/10 ist resistent gegen Wasser, Wasserdampf, Luftfeuchtigkeit und Speisesäuren. Edelstahl/304 ist langlebig, pflegeleicht und lässt sich z.B. bei Kratzern leicht bearbeiten. Kombiniert mit Teakholz, Textilenegebe, Rope oder hochwertigen Bezugsstoffen entstehen moderne, zeitlose und elegante Gartenmöbel auf höchstem Niveau.

Edelstahl, Pulverbeschichtet

Unser Edelstahl ist mit einer sehr hochwertigen Beschichtung der Firma DuPont gefertigt. Die Beschichtung ist leicht seidenmatt und hat eine sehr angenehme Haptik. Edelstahl, Pulverbeschichtet ist witterungsbeständig, langlebig und pflegeleicht. Kombiniert mit Textilenegebe, Rope, Teakholz oder DiGa Compact (HPL) entstehen filigrane, formschöne Gartenmöbel die Sie begeistern werden.

Polyfiber Rope

ist ein Hightech-Material mit einem Kern aus High-Density Polyethylen und einem Mantel aus Polypropylen. Polyfiber Rope wirkt leicht und modern. Es passt sich hervorragend dem Körper an und sorgt dafür, dass Sie sehr bequem und entspannt sitzen oder liegen und sich einfach wohl fühlen.

Wir verarbeiten Polyfiber Rope in unserer Serie Atlanta.

SCHAUMSTOFFE

Quick Dry Foam®

ist ein Schaumstoff mit offenporiger Zellstruktur und dadurch einer hohen Wasserdurchlässigkeit, speziell für den Außenbereich. Durch die hohe Wasserdurchlässigkeit sind Polster nach dem Regen sehr schnell trocken und können wieder benutzt werden.

Wir verarbeiten Quick Dry Foam® in unserer St. Tropez Modullounge.

HÖLZER

Recycled Teak

Diamond Garden® Recycled Teak Möbel werden aus altem Teakholz gefertigt. In traditioneller Handwerkskunst aufgearbeitet, stammt dieses Teakholz aus alten Häusern, Schiffen oder Brücken. Individuelle Gebrauchsspuren, wie Astlöcher, Kerben, Unebenheiten, Ausbesserungsstellen oder Rillen sind charakteristisch für diese Unikate und betonen ihren einzigartigen Charme. Diamond Garden® Recycled Teak Möbel lassen sich wunderbar mit jeder Art von Stühlen oder Sesseln kombinieren und sind zudem ein Bestandteil zur Schonung der Umwelt.

Premium Teak

ist das Kernholz der Stammmitte eines durchschnittlich 30 Jahre alten Teakbaumes. Premium Teak ist eines der wertvollsten Hölzer und durch seine stark öligen Inhaltsstoffe besonders für den Außenbereich geeignet. Teakholz ist zudem durch seine Inhaltsstoffe resistent gegen Schädlinge und Pilze. Premium Teak ist sehr langlebig. Es bildet mit der Zeit eine silbergraue Patina.

Damit Ihre Freude länger anhält: Produkt-/Reinigungs-/Pflege- und Lagerhinweise

Polyrattan

Reinigung: Mit milder Seifenlauge und weicher Bürste. Kein Scheuermittel oder Hochdruckreiniger verwenden.

Lagerung: Optimal in belüfteten Räumen oder unter diffusionsoffener Abdeckhaube.

Polyfiber Rope

Reinigung: Mit milder Seifenlauge und weichem Schwamm. Kein Scheuerschwamm, Scheuermittel oder Hochdruckreiniger verwenden.

Lagerung: Optimal in belüfteten Räumen oder unter diffusionsoffener Abdeckhaube.

DiGaLan®-/Batylite®-/Sunproof® Textilenegebe

Reinigung: Mit milder Seifenlauge und weicher Bürste. Kein Scheuermittel oder Hochdruckreiniger verwenden.

Lagerung: Optimal in belüfteten Räumen oder unter diffusionsoffener Abdeckhaube.

Edelstahl Typ 304

Reinigung: Mit milder Seifenlauge oder handelsüblichen Reinigungsmitteln für Edelstahl. Evt. auftretender Flugrost oder kleine Schrammen können mit einem Edelstahlschleifschwamm entfernt werden. Anschließend mit Edelstahlpflegemittel oder Babyöl einreiben.

Pflege: Handelsübliche Pflegeprodukte für Edelstahl oder Babyöl.

Lagerung: Optimal in belüfteten Räumen oder unter diffusionsoffener Abdeckhaube. Edelstahl vor Winterlagerung mit Edelstahlpflegemittel oder Babyöl einreiben.

Edelstahl, Pulverbeschichtet

Reinigung: Mit milder Seifenlauge und weichem Schwamm. Kein Scheuermittel oder Hochdruckreiniger verwenden.

Lagerung: Optimal in belüfteten Räumen oder unter diffusionsoffener Abdeckhaube.

Aluminium

Reinigung: Mit milder Seifenlauge und weichem Schwamm. Kein Scheuermittel oder Hochdruckreiniger verwenden.

Lagerung: Optimal in belüfteten Räumen oder unter diffusionsoffener Abdeckhaube.

Teakholz/Recycled Teak mit und ohne Finish

Hinweis: Ein neues Produkt enthält eine Holzfeuchte von 12% +/- 2%. Durch Austrocknung des Holzes (besonders in den Sommermonaten und im Innenbereich) kann es zu Unregelmäßigkeiten wie leichtes Verziehen und Trockenrisen kommen. Dieses hat keinen negativen Einfluss auf die Haltbarkeit des Produktes und ist kein Reklamationsgrund. Sichtbare Farbunterschiede begründen sich auf unterschiedlich eingelagerte Holzinhaltstoffe (Teaköl) und die unterschiedliche Herkunft des Holzes und gleichen sich mit der Zeit an. Recyceltes Teakholz (Old Teak) ist altes aufgearbeitetes Holz. Individuelle Gebrauchsspuren wie Astlöcher, Kerben, Unebenheiten, Ausbesserungsstellen oder Rillen sind charakteristisch für diese Unikate und sind kein Reklamationsgrund. Teakholz bildet mit der Zeit eine natürliche silbergraue Oberfläche (Patina).

Reinigung: Mit grüner Seife und Wurzelholzbürste. Kein Scheuermittel oder Hochdruckreiniger verwenden.

Pflege: Wir empfehlen ausdrücklich nur farblose Teakpflegemittel. (Erhältlich im Gartenmöbel Fachhandel.)

Lagerung: Optimal in belüfteten Räumen oder unter diffusionsoffener Abdeckhaube. Bei Tischen sollten Abstandhalter (z.B. Tennisbälle) zwischen Tischplatte und Abdeckhaube verwendet werden.

HPL (High Pressure Laminate) Tischplatten

Reinigung: Mit milder Seifenlauge und weichem Schwamm. Kein Scheuermittel oder Hochdruckreiniger verwenden.

Pflege: 1–2 mal im Jahr mit HPL Refresher. (Erhältlich im Gartenmöbel Fachhandel.)

Lagerung: Optimal in Räumen oder unter diffusionsoffener Abdeckhaube.

Sonnenschutz- und Bezugsstoffe

Reinigung: Mit Seifenlauge und weichem Tuch. Stoffe müssen von Zeit zu Zeit nachimprägniert werden.

Lagerung: Bei Regen und in der Wintersaison in gut belüfteten Räumen.

Achtung! Aufgrund der geringen Eigengewichte sind Sonnenschirme sehr windanfällig und somit bei stärkerem Wind einzuklappen und zu sichern. Sturmschäden können nicht als Reklamationsgrund anerkannt werden.

Produktgruppen und Produkte nach Alphabet

Ancona Bank	48, 129	Gomera Modul Lounge und Sun & Rain	
Ancona Hochlehner	7, 28, 115	Modulgruppe	56, 57, 122
Ancona Liege	136	Hiddensee Sonnenschirm	142
Ancona Stapelstuhl mit hoher Rückenlehne	7, 16, 114	HPL Refresher	143
Ancona Stapelstuhl	13, 28, 29, 114	Java Bank	50, 133
Ancona Swingstuhl mit hoher Rückenlehne	16, 7, 115	Java DeLuxe Bank	51, 134
Ancona Swingstuhl	13, 28, 29, 114	Juist Ampelschirm	141
Arona Stuhl Sun&Rain Edelstahl	20, 116	Kansas Tisch	13, 91
Arona Stuhl Sun&Rain Teak	36, 116	Karlstad	99
Atlanta Hochlehner	113	Kingston Armstuhl Geflecht	118
Atlanta Liege	135	Kingston Armstuhl	54, 55, 118
Atlanta Stapelstuhl mit hoher Rückenlehne	9, 44, 112	Kingston Klappstuhl	55, 119
Atlanta Stapelstuhl	29, 112	Kingston Klappstisch	54, 98
Atlanta Swingstuhl mit hoher Rückenlehne	9, 44, 47, 113	Kingston Stapelstuhl	54, 118
Atlanta Swingstuhl	29, 112	Kingston Stapelstuhl Geflecht	117
Atlanta Teak Stapelstuhl	8, 113	Kingston Tisch	98
Bali Bank	133	Lagos Modullounge	64, 120
Bali Tisch	93	Leon Tischgestelle	103
Barbados Stapelstuhl	52, 119	Levanto Ausziehtisch – 3 Planken	38, 86
Barletta Tisch	83	Livorno Stapelstuhl	104
Belmont Beistell-/Loungetisch	92	Lugano Stapelstuhl Sun&Rain	12, 115
Belmont Tisch (rund)	93	Lyon Tisch 150 x 150 cm Fase – 4 Planken	14, 89
Belmont Tisch	54, 92	Lyon Tisch	16, 20, 88
Boulogne Tisch	97	Lyon Triangel Tisch	18, 89
Capri Bank	131	Madeira Liege	70, 138
Cella Tischgestelle	101	Mali Beistelltisch	69, 136
Chateau Landhausbank	50, 134	Marbella Tischsystem	42, 44, 90
Chateau Tisch	97	Memphis Loungegruppe	66, 67, 127
einzA Novatrol Holzentgrauer /750 ml	143	Memphis Loungetisch	127
einzA Novatrol Holzöl farblos / 750 ml	143	Memphis Low Dining Tisch	60, 67, 127
Flaschenkühler für Lyon Tisch	16, 88	Memphis Stuhl	117
Gent Tisch – 3 Planken	12, 94	Merlot Beistellwagen	100

Merlot Weintrolley	18, 100
Miami Stapelstuhl	53, 119
Monaco Bank	49, 128
Monaco Hochlehner	104
Monaco Liege	71, 135
Monaco Stapelstuhl	104
Nashville Lounge	126
Nashville Stuhl	117
Nizza Bank Edelstahl	47, 132
Nizza Bank	132
Nizza Tisch – 3 Planken	95
Nizza Tisch – Edelstahl – 3 Planken	95
Nizza Tisch – Edelstahl	47, 96
Nizza Tisch	96
Nora Beistelltisch	60, 125
Nora Modulgruppe Sun & Rain	62, 121
Novano Tisch	91
Palermo Frontslide Ausziehtisch	7, 8, 9, 10, 87
Palma Modullounge	60, 124
Palma Stuhl	42, 116
Pellworm Ampelschirm (rund und eckig)	139
Piazza Beistelltisch	35, 84
Piero Bank	49, 130
Pisa Bank	14, 49, 129
Poel Ampelschirm	140
Porto Ausziehtisch – 3 Planken	40, 85
Ravenna Bank	131
Ravenna Tisch – 3 Planken	32, 82
Roma Ausziehtisch	84
Salerno Tisch – 3 Planken	34, 83
San Marino Tischsystem (rund)	26, 27, 80
San Marino Tischsystem	24, 25, 28, 29, 30, 78

Santander Tisch – 3 Planken	36, 94
Siena Tisch	82
St. Tropez Lounge	59, 123
Stapelstuhl – Edelstahl Nr. 1	105
Stapelstuhl – Edelstahl Nr. 2	105
Stapelstuhl – Edelstahl Nr. 3	106
Stapelstuhl – Edelstahl Nr. 4	106
Stapelstuhl – Edelstahl Nr. 5	106
Stapelstuhl mit hoher Rückenlehne – Edelstahl Nr. 6	107
Stapelstuhl mit hoher Rückenlehne – Edelstahl Nr. 7	18, 107
Stapelstuhl mit hoher Rückenlehne – Edelstahl Nr. 8	107
Tivoli Servierwagen	34, 99
Treviso Stapelstuhl	105
Valencia Hochlehner Rope	108
Valencia Hochlehner	26, 32, 40, 109
Valencia Liege	137
Valencia Rope Liege	25, 69, 137
Valencia Stapelstuhl Rope	14, 108
Valencia Stapelstuhl	10, 24, 30, 32, 40, 109
Valencia Swingstuhl Rope	25, 108
Valencia Swingstuhl	10, 24, 30, 32, 40, 109
Venedig Bank	48, 128
Venedig Beistelltisch	136
Venedig Hochlehner	111
Venedig Liege	68, 136
Venedig Rückenlehne + Sitzkissen für Piero Bank	49, 130
Venedig Stapelstuhl mit hoher Rückenlehne	110
Venedig Stapelstuhl	38, 110
Venedig Swingstuhl mit hoher Rückenlehne	111
Venedig Swingstuhl	27, 34, 110
Venedig Teak Stapelstuhl	111
Viana Tischgestelle	52, 53, 102

Herzlichen Dank!

In diesem Jahr wurden die neuen Möbel der Kollektion 2021 im Bremer Umland fotografiert. Als Lokation dienten drei wunderbare Villen in und um Bremen.



- Herausgeber und für den Inhalt verantwortlich: Diamond Garden/Bremer Holzwerke GmbH, Bremen, www.diamond-garden.de, www.bremer-holzwerke.de
- Fotografie: Seekamp Werbegruppe, Bremen. Bernhard Bergmann, www.bernhardbergmann.com. Lucas Kundigraber, www.lucaskundigraber.at. Gernot Muhr
- Locations: Villen im Bremer Umland. Weingut Kodolitsch. Schloss Schielleiten. Region Stubenberg/See. Privathäuser, Steiermark, Wien. Hotel Lamplhof, Wörthersee/Kärnten, Kupfersberger, Köflach
- Grafisches Konzept und Gestaltung: Crossdesign Werbeagentur GmbH, www.crossdesign.at

Für mögliche Abweichungen zwischen dem Original und den abgebildeten Darstellungen, Druckfehler im Katalog, Fehler in der Artikel- und Maßbeschreibung sowie die Verfügbarkeit der Produkte wird keine Haftung übernommen. Technische Änderungen in Design, Form und Ausstattung behalten wir uns vor. Sämtliche Daten in unserem Katalog wie Layout, Texte und Bilder sind Eigentum von Diamond-Garden®. Jegliche Verwendung zu gewerblichen Zwecken sowie Nachdruck und Vervielfältigung, auch auszugsweise, ist untersagt. Ausnahmen bedürfen der schriftlichen Genehmigung durch Diamond-Garden®. Schutzgebühr: € 8,-

Diamond Garden® ist eine Marke der Bremer Holzwerke GmbH, www.diamond-garden.de, www.bremer-holzwerke.de
Schutzgebühr: € 8,-