



D

2020/21

*Gesund  
durch Wärme*

# GESUND DURCH **INFRAROT**

3 x mehr Wirkung mit einer TrioSol-Infrarotkabine



Das Immunsystem stärken, die Muskulatur entspannen, rasch regenerieren, das Hautbild verbessern und dabei eine entspannende Auszeit in einem exklusiven Wohlfühl-Ambiente genießen! Genau diese positiven Effekte holen Sie sich mit einer TrioSol-Infrarotkabine von Infracore ins Haus.

Die Flächenheizung erwärmt Ihren Körper sanft von allen Seiten. Der Vollspektrumstrahler dringt tief bis in die unteren Hautschichten ein und wirkt schnell, intensiv und punktuell auf ausgewählte Körperstellen, während der Salzverdampfer die Raumluft mit wertvollen Mineralien und Spurenelementen anreichert und dadurch reizmildernd und entzündungshemmend auf Haut und Atemwege wirken kann.

# GESUND DURCH **SAUNA**

So eine Sauna hätten auch die Finnen gern

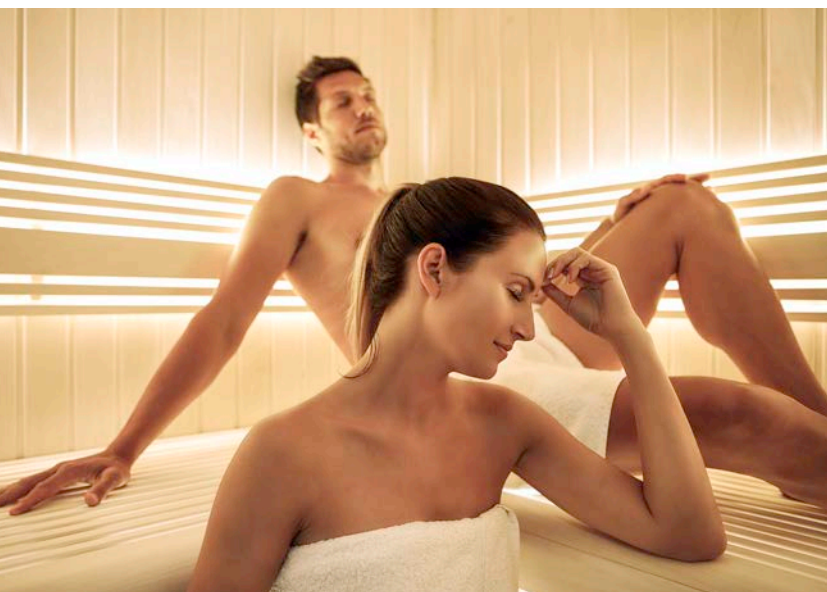

Warum fast jeder Finne eine eigene Sauna hat? Vermutlich, weil regelmäßiges Saunieren den Stoffwechsel anregt, das Immunsystem stärkt, Schlafstörungen und Kopfweh lindert und laut neuesten Studien sogar das Schlaganfallrisiko senken kann. Ganz sicher aber auch, weil es der Seele guttut.

Kein Wunder also, dass auch hierzulande eine wachsende Zahl gesundheitsbewusster Menschen diesem Beispiel folgen. Viele dieser Saunafans entscheiden sich für ein hochwertiges Modell von Infracore inklusive Infrarotstrahler. Denn die hätten auch die Finnen gern!

BLEIBEN SIE

# Gesund durch Wärme

Gesundheit ist ein Geschenk, das sich immer mehr Menschen mit einer Sauna- oder Infrarotkabine selber machen. Sie handeln im Bewusstsein, dass aktive Vorsorge ein optimaler Begleiter für ein gesundes Leben ist. Für diese Menschen ist die eigene Sauna oder Infrarotkabine ein wichtiger Teil ihres Alltags, ein Lebensmittelpunkt, wo sie die vielen positiven Effekte auf ihren Körper und Geist wirken lassen können.

Umso schöner, dass auch Sie sich dafür entschieden haben, Ihr Leben durch Wärme gesünder gestalten zu wollen. Mit einer hochwertigen Kabine von Infraworld, einem der führenden Anbieter in Europa.

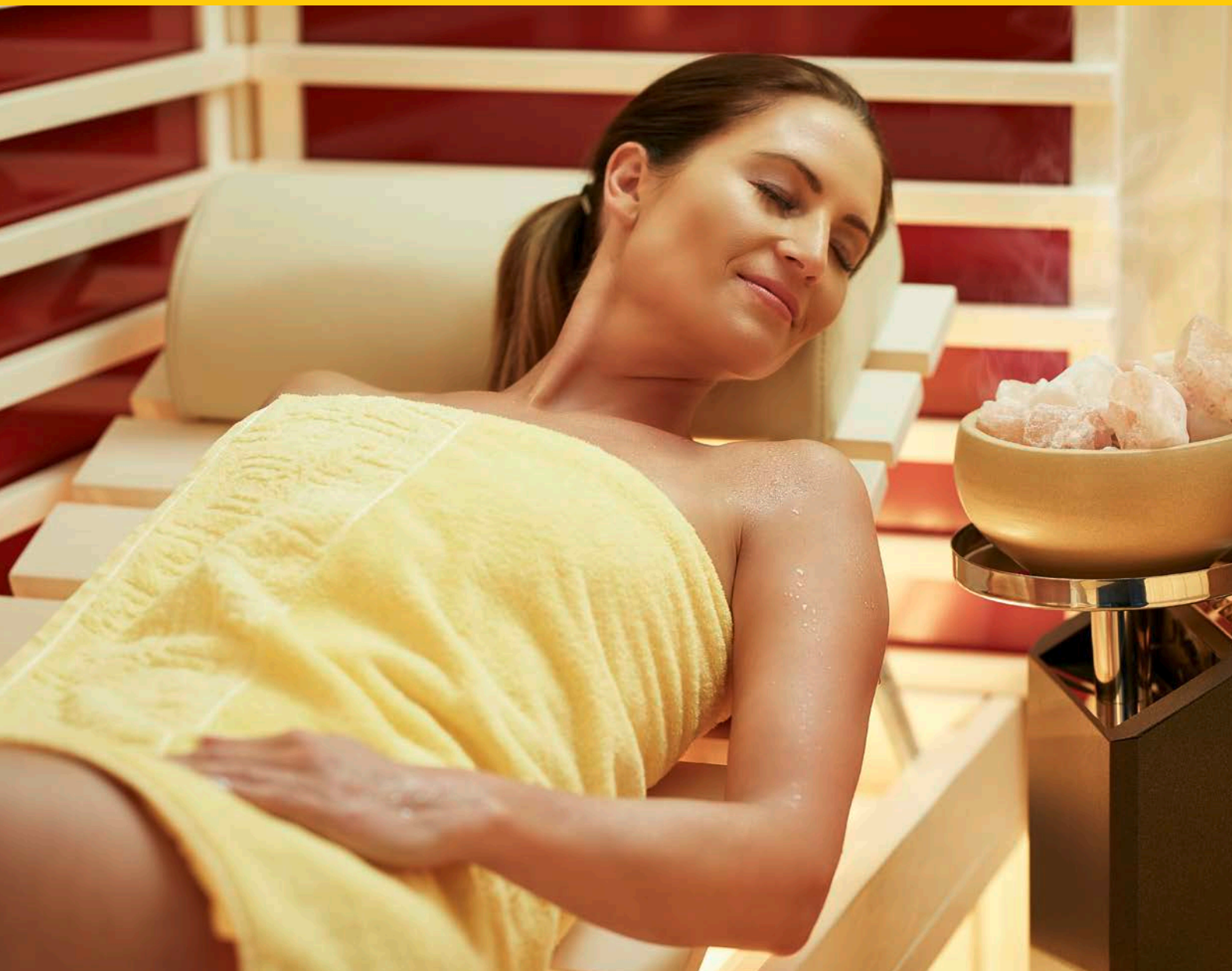

# WILLKOMMEN IN DER VORTEILSWELT VON INFRAWORLD!

Ihre Investition in eine Infrarotkabine oder Sauna wird Ihren Alltag nachhaltig verändern und Ihr Leben noch lebenswerter machen. Allerdings nur dann, wenn Sie beim Kauf die richtige Entscheidung treffen. Eine, die dem hohen Stellenwert Ihrer Gesundheit und dem Wohlbefinden Ihrer Liebsten gerecht wird. Genau diesen hohen Anspruch erfüllen die Produkte von Infracworld.



# INFRAWORLD IST INNOVATIV

Als Pionier der Branche haben wir uns durch konsequente Innovationsarbeit in den letzten 20 Jahren zu einem der Marktführer in Europa entwickelt. Patente wie die Sole-Therme, der extrem feuchtigkeitsbeständige VITALlight-Infrarotstrahler, sowie die von uns entwickelten, äußerst bedienerfreundlichen Steuerungen sind nur einige Beispiele dafür. Darüber hinaus gelten wir als die ersten am Markt, die Sauna und Infrarot zu Multifunktionssaunen kombiniert haben.

# INFRAWORLD IST INDIVIDUELL

Nur wer die Wahl hat, kann wählerisch sein. In diesem Sinne bietet Ihnen Infracworld Sonderanfertigung und Kabinen nach Maß in Tischlerqualität „Made in Germany“. Und damit Produkte, die Sie bis ins letzte Detail konfigurieren können. Sie wählen nicht nur die Art der Konstruktion (Blockbohlen oder Elementbauweise), die Holzart und die Größe, sondern Sie entscheiden auch über technische Raffinessen wie Steuerung, Infrarotstrahler, LED-Farblicht, Musiksystem und bedienen sich in unserem vielfältigen Zubehörprogramm.

# INFRAWORLD IST SICHER

Sicherheit kann man nur dann glaubhaft versprechen, wenn man sie von unabhängiger Seite bestätigen lässt. Deshalb produziert Infracworld ausschließlich in der EU, streng nach den gesetzlichen Normen. Gleichzeitig lassen wir unsere Kabinen und Bauteile ständig in TÜV-Prüflabors checken. Zusammen mit der jährlichen TÜV-Überprüfung unserer Produktionsstätte versprechen wir Ihnen Sicherheit auf höchstem Niveau.

Sie profitieren u. a. von **5 Jahren Garantie** auf unsere werkseitig eingebauten Infrarotflächenheizungen und den VITALlight-Infrarotstrahlern und darüber hinaus von langlebigen Produkten und hochwertig verarbeiteten Kabinen. Unsere VITALlight-Infrarotstrahler wurden vom österreichischen **Forschungszentrum Seibersdorf** nach den internationalen Richtlinien und Grenzwerten geprüft.



# PIKTOGRAMME

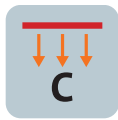

Flächenheizung,  
Infrarot-C



Wadenstrahler  
abschaltbar

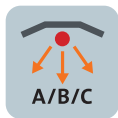

VITALight-Infrarotstrahler,  
Infrarot-ABC



Wadenstrahler  
dimmbar



Intensität- und  
Zonenregelung



Dimmer für  
VITALight-Infrarotstrahler

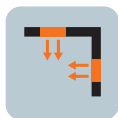

VITALcorner –  
2 VITALight-Infrarotstrahler,  
rechtwinklig angeordnet



Audio System mit  
Bluetooth, Fernbedienung  
und Lautsprecher



Großes LED-Farblicht mit  
Fernbedienung, 6 Farben,  
autom. Farbablauf



Anzahl der Personen



Erzeugt in der EU



Unicontrol Multifunktions-  
steuerung für Flächenheizung  
und VITALight-Infrarotstrahler



Erzeugt in der  
Bundesrepublik Deutschland



Triocontrol Multifunktionssteuerung  
für Flächenheizung, VITALight-  
Infrarotstrahler und Salzverdampfer



CE-Kennzeichnung

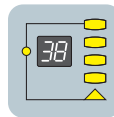

Steuerung digital



Gültig auf werkseitig eingebaute  
VITALight-Infrarotstrahler und  
Infrarot-Flächenheizungen



Salzverdampfer  
Sole-Therme



Nachträglicher Einbau  
der Sole-Therme möglich

# Inside



8-9

## HOLZARTEN



10-39

## INFRAROTKABINEN



40-45

## INFO TRIOSOL



46-74

## SAUNAKABINEN



75

## WELLNESSLIEGEN



76-111

## ZUBEHÖR

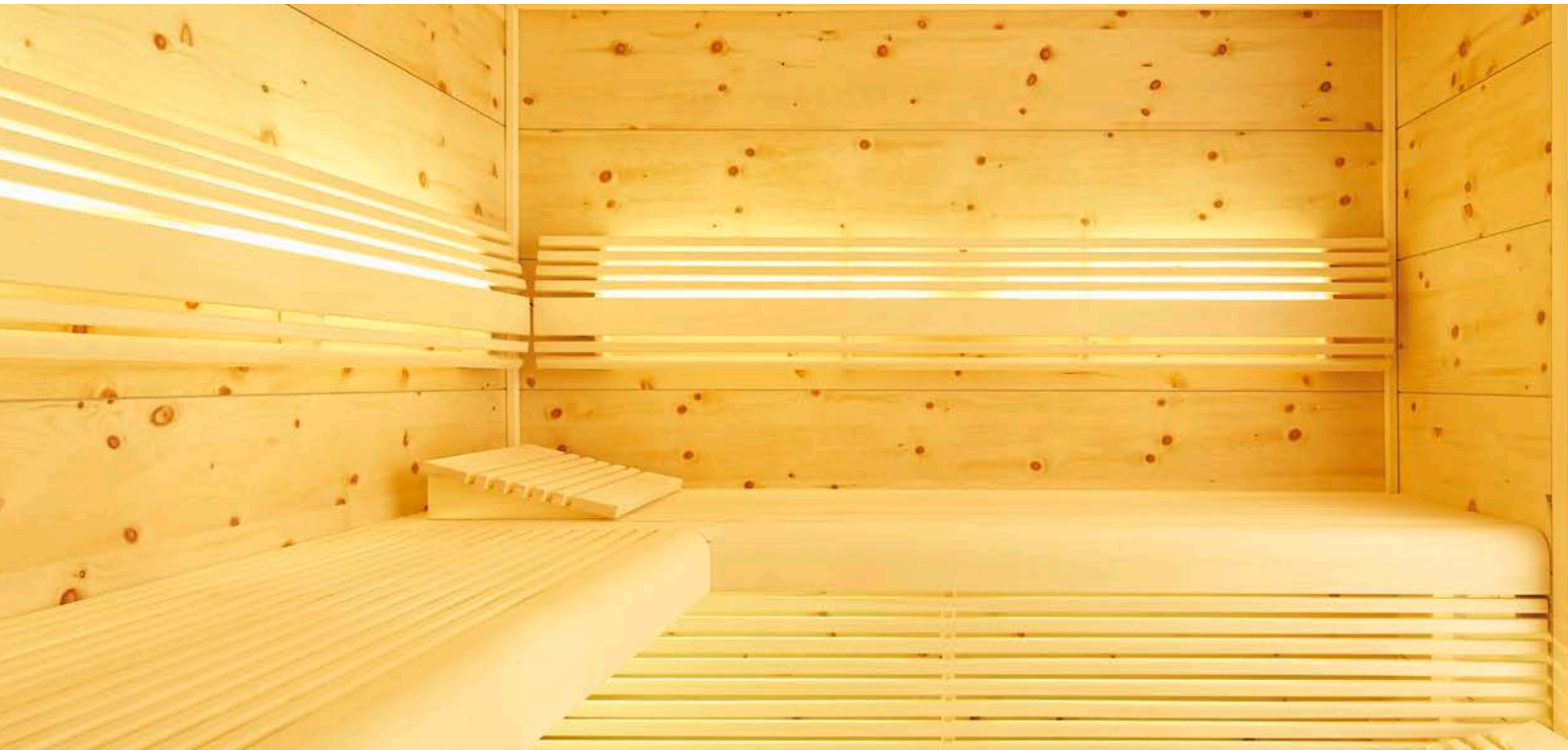

# Zirbe

## SETZEN SIE AUF DIE POSITIVEN EFFEKTE ECHTEN ZIRBENHOLZES

Die Zirbe besitzt eine Reihe an bemerkenswerten Eigenschaften, die dem Körper guttun. Ihr wird nachgesagt, die Wetterfühligkeit zu mindern, den Kreislauf zu stabilisieren und das allgemeine Wohlbefinden zu stärken. Das Holz hat eine antibakterielle Wirkung und ist resistent gegen Schimmelpilze. In einer Infrarotkabine oder Sauna, in der man fast vollständig von Zirbenholz umgeben ist, kann sich die einzigartige, positive Wirkung voll entfalten. Wir verwenden dafür ausschließlich naturbelassenes Zirbenholz aus den österreichischen Alpen.

### ALPEN-ZIRBE

Die Zirbe gilt als die Königin der österreichischen Alpen und wächst sehr langsam im Hochgebirge. Der Gehalt an Holz-inhaltsstoffen ist deshalb enorm. Das gespeicherte ätherische Öl umschmeichelt die Nase mit einem aromatischen, beruhigenden Duft. Durch die besonders charakteristische Färbung, die lebhaftige Maserung und die dunklen Äste wird die natürliche Schönheit dieser Holzart betont.



Zirbe Softline



Zirbe Paneele



Eine Infraworld Infrarot- oder Saunakabine ist eine Anschaffung fürs Leben. Daher nehmen wir nicht irgendein Holz, schließlich muss es regelmäßig hohe Temperaturschwankungen aushalten.

# Holzarten



Hemlock Softline



Hemlock Paneele



kanadische Zeder Softline

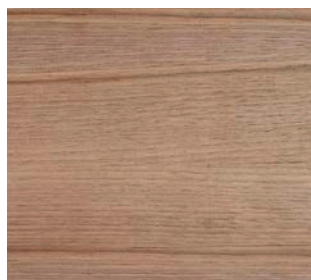

Nuss Paneele



nordische Fichte Softline

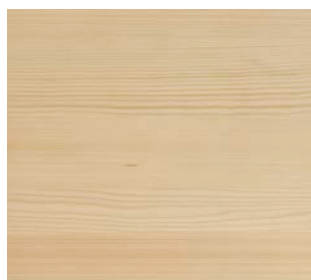

Fichte Paneele astarm



Espe Softline



Ahorn Paneele

## HEMLOCK

Astarme, kanadische Tanne mit hell bräunlicher Farbe macht jede Kabine zu einem Unikat und eignet sich hervorragend für die wechselnden klimatischen Bedingungen in einer Sauna. Dieses feinwüchsige, astarme kanadische Tannenholz kann als Softline-Profilholz oder in großen, formschönen Paneelen sowohl im Innen- als auch im Außenbereich einer Sauna verarbeitet werden.

## KANADISCHE ZEDER

Gewachsen im rauen Klima Kanadas ist Zedernholz extrem langlebig und verfügt aufgrund des hohen Gehaltes natürlicher ätherischer Öle über eine antibakterielle wie stärkende Wirkung. Der Geruch ist einzigartig, die Holzmaserung aus sieben unterschiedlichen Brauntönen bestechend schön. Jede Kabine ist ein besonderes Einzelstück.

## NORDISCHE FICHTE

Das sehr langsame Wachsen der Fichtenstämme in extremer Kälte gibt dem Holz die besondere Widerstandsfähigkeit. Nur so kann es unseren hohen Anforderungen standhalten und ist damit das ideale Holz für den Saunabau. Durch seine feinporige Struktur entsteht in diesen Saunen ein kräftiges und wohltuendes Wärmeklima.

## NORDISCHE ESPE

Espe eignet sich wegen ihrer Eigenschaften besonders gut für den Saunabau. Sie hält Feuchtigkeit und hohe Temperaturen aus, ist harzfrei, fast zur Gänze ohne Äste und hat eine geringe Wärmeleitfähigkeit. Ihre helle Farbe wirkt besonders edel und gibt der Sauna das gewünschte, einzigartige Aussehen.





# Infrarot Kabinen

## WIR LEBEN GESUNDHEIT

Den Alltag eine Weile hinter sich lassen, Körper und Geist entspannen, Vitalität tanken. Gönnen Sie sich die Lebensqualität echter Tiefenentspannung in den eigenen vier Wänden mit einer Infrarotkabine von Infraworld. Während Sie einfach genießen, wird Ihr Körper behutsam auf Touren gebracht. Ganz ohne Anstrengung beginnen Sie zu schwitzen und mehrere gesundheitsfördernde Prozesse werden in Gang gesetzt\*.

Mehr als zwei Jahrzehnte Forschung, Entwicklung und Erfahrung stehen als Grundlage für unsere Kabinen, die in Europa nach unseren hohen Qualitätsanforderungen produziert und mit modernster Infrarot-Technik ausgestattet werden.

Jede Kabine ist serienmäßig mit Infrarot-Flächenheizelementen und einem oder mehreren VITAllight-Infrarotstrahlern ausgestattet. Bei den TrioSol-Modellen ist ein Sole-Therme Salzverdampfer gleich mit integriert.



Sie profitieren von der Langlebigkeit und der hochwertigen Verarbeitung unserer Produkte und deshalb gewähren wir 5 Jahre Garantie auf unsere werkseitig eingebauten VITAllight-Strahler und Infrarot-Flächenheizungen.

\*Mehr zu den vielen positiven Effekten unserer Infrarotkabinen und weitere Details zur TrioSol-Technologie finden Sie auf den Seiten 40 – 45.



# SERA –

Wo Entspannung und Vitalität zusammenfinden.

Mit dieser geräumigen Infrarotkabine aus feinem Espenholz haben wir eine besondere Wellnessoase für die ganze Familie geschaffen. Auf die verstellbare Liege dürfen sich Genießer ganz besonders freuen. In angenehmer Liegeposition können Sie die Kombination aus Infrarot-Rundumbestrahlung und die Kraft des Salzverdampfers hautnah spüren. Für dieses besonders intensive Erlebnis haben wir in die TrioSol Sera zwei VITAllight-Infrarotstrahler nicht nur im VITALcorner, sondern auch unter der Sitzbank integriert. Drei Flächenheizungselemente vervollständigen die perfekte Bestrahlung von allen Seiten.

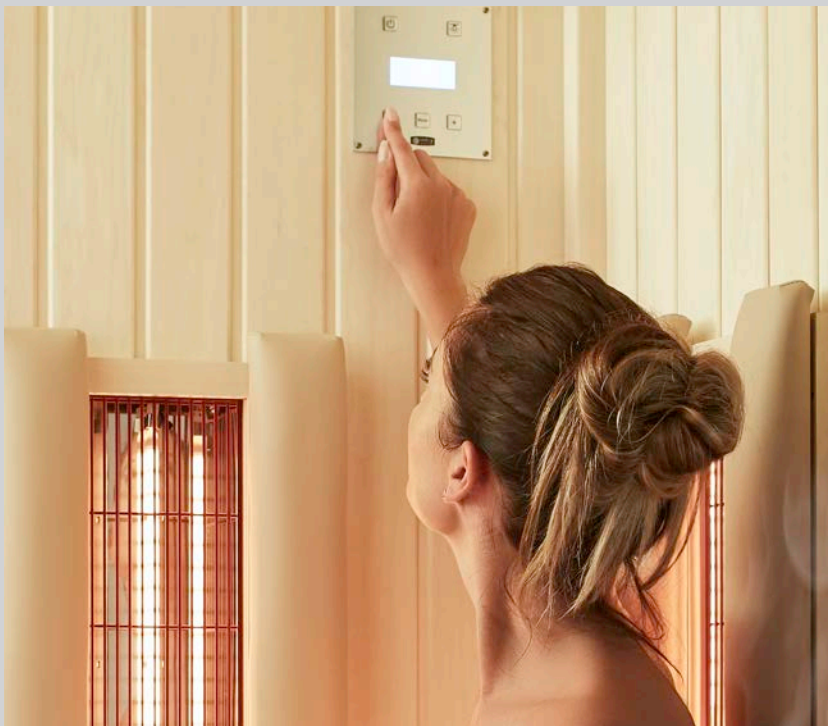

## TRIOCONTROL – Die Multifunktionssteuerung



Mit diesem Kontrollsystem ist es zum ersten Mal möglich, Salzverdampfer, VITAllight-Infrarotstrahler und Flächenheizung über ein Bedienteil zu steuern. Dabei kann die Intensität des Verdampfers stufenlos geregelt werden. Der Infrarotstrahler im Rückenbereich wird von 40 % bis 100 % und die Oberflächentemperatur der Flächenheizung zwischen 30 - 80 °C geregelt. Durch diese neue Entwicklung, in einem extra flachen Design, erhalten Sie größtmöglichen Komfort in der Bedienung Ihrer TrioSol-Kabine.



# TrioSol SERA

**Art. Nr.: 390160** – Eckeinstieg rechts, FH rot

**Art. Nr.: 390161** – Eckeinstieg links, FH rot

**Art. Nr.: 390162** – Eckeinstieg rechts, FH anthrazit

**Art. Nr.: 390163** – Eckeinstieg links, FH anthrazit

- Holzarten: Profilbretter innen komplett und außen 2 Sichtseiten in Espe, alle Leisten in Espe, massiver Holzrahmen der Glasfront in Espe
- Heizelemente: 3 Flächenheizungselemente in rot oder anthrazit, 2 VITAllight-IPX4-Infrarotstrahler im VITALcorner, 2 VITAllight-IPX4-Infrarotstrahler unter der Sitzbank
- Leistung: 1050 Watt / 2 x 350 Watt / 2 x 500 Watt
- AquaTherm-Verdampfer: Leistungsstarker Verdampfer, 750 Watt, Wasserfüllmenge ca. 2 Liter
- Sole-Therme-Pur: Salzverdampferaufsatz für AquaTherm-Verdampfer mit 2 kg Salzsteinen
- Eckeinstieg: links oder rechts möglich
- Glastür & Fenster: Sicherheitsglas 8 mm, klar
- Sitzbank: Espe Massivholz
- Maße (B x T x H): 214 x 128 x 203 cm

**Option:** Glastür und Fenster grau durchgefärbt mit schwarzen Beschlägen

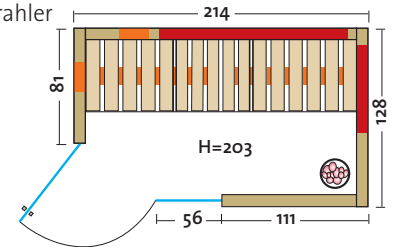
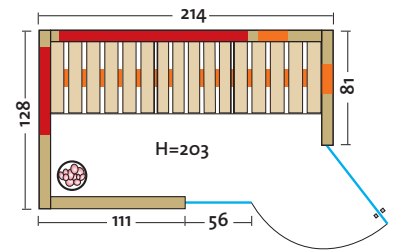

# UNICA –

Die Multifunktionskabine mit höchsten Designansprüchen

So einzigartig, wie ihr Name: die Designkabine Unica fertigen wir für Sie in den Breiten 154 cm, 162 cm, 171 cm und 179 cm, wahlweise in nordischer Fichte, Espe oder österreichischer Alpen-Zirbe (EckEinstieg rechts oder links). Auch die Technologie im Inneren kann sich sehen lassen: zwei VITAlight-Infrarotstrahler sorgen für die intensive Bestrahlung des Rückens und so für die rasche Verteilung der Infrarot-Wärme im gesamten Körper. Die Flächenheizungselemente (wahlweise in rot oder anthrazit) stehen für eine gleichmäßige Entspannungswärme und die Sole-Therme für die positiven Effekte der Meeresluft. Mit der Triocontrol-Steuerung können Sie alles stufenlos und bequem direkt in der Kabine steuern.



Abbildung: TrioSol Unica 1 in Espe mit der Option, Glastür und Fenster grau durchgefärbt und schwarze Beschläge.



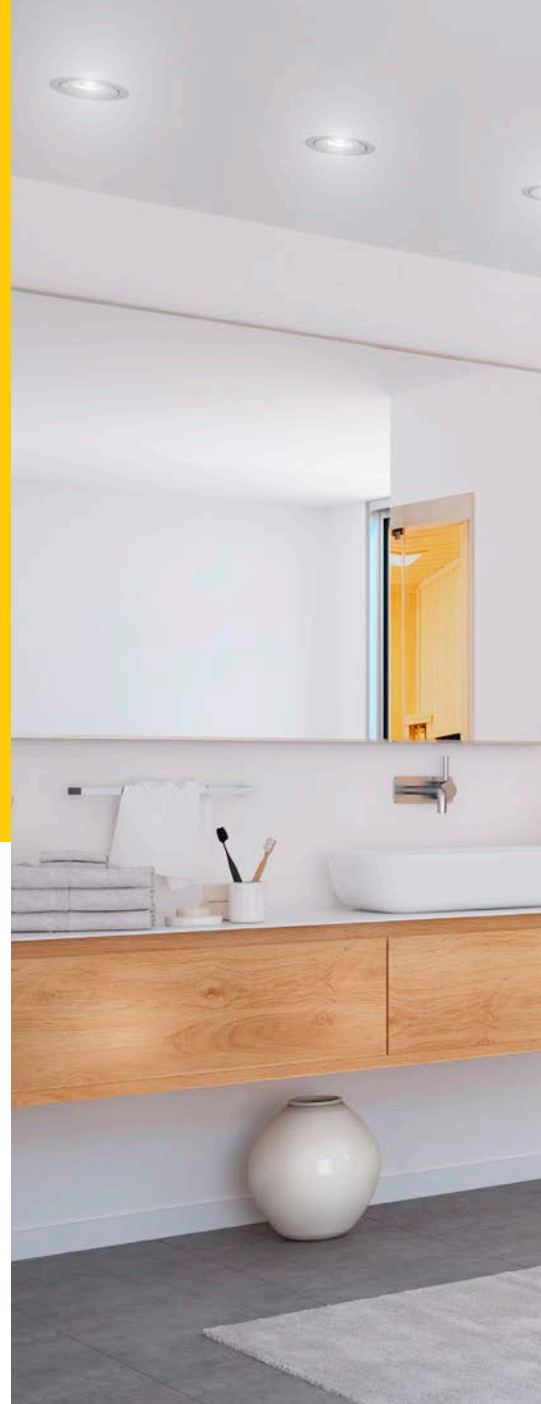

Abbildung: TrioSol Unica 1 in Espe mit Flächenheizung in anthrazit, bauseits verarbeitet mit Rigips-Platten.

# TrioSol UNICA 1

**SONDER  
ANFERTIGUNG**

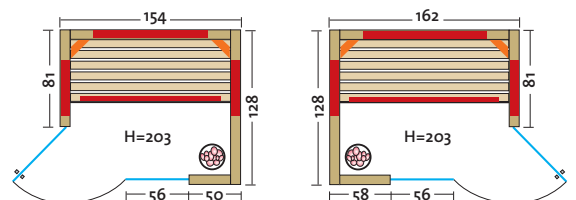
TrioSol-Infrarotkabine mit 2 VITALlight-Infrarotstrahlern in den Ecken.

• Holzarten (außen 2 Sichtseiten):

- Art. Nr.: 390130** Profilbretter aus **nordischer Fichte**, alle Leisten in Fichte, massiver Holzrahmen der Glasfront in Fichte
- Art. Nr.: 390131** Profilbretter aus **Espe**, alle Leisten in Espe, massiver Holzrahmen der Glasfront in Espe
- Art. Nr.: 390132** Profilbretter aus **österreichischer Alpen-Zirbe**, alle Leisten in Espe, massiver Holzrahmen der Glasfront in Espe
- Heizelemente: 4 Flächenheizungselemente in rot oder anthrazit, 2 VITALlight-IPX4-Infrarotstrahler in den Ecken
- Leistung: 1300 - 1500 Watt / 2 x 350 Watt
- AquaTherm-Verdampfer: Leistungsstarker Verdampfer, 750 Watt, Wasserfüllmenge ca. 2 Liter
- Sole-Therme-Pur: Salzverdampferaufsatz für AquaTherm-Verdampfer mit 2 kg Salzsteinen
- Eckeinstieg: links oder rechts möglich
- Glastür & Fenster: Sicherheitsglas 8 mm, klar
- Sitzbank: Espe Massivholz
- Maße (B x T x H): 154 (162, 171, 179) x 128 x 203 cm

**Optionen:**

- Glastür und Fenster grau durchgefärbt mit schwarzen Beschlägen
- Außenverkleidung mit 4 mm Hartfaserplatte



Abbildung: TrioSol Unica 2 in Espe mit Flächenheizung in anthrazit.





# TrioSol UNICA 2

**SONDERANFERTIGUNG**

Diese Infrarotkabine aus der Modellserie Unica ist mit TrioSol-Technologie und VITALcorner ausgestattet. Zwei VITAllight-Infrarotstrahler sind rechtwinklig in Rück- und Seitenwand montiert und spenden gezielt Infrarotstrahlung für Rücken und beide Schultern.

• Holzarten (außen 2 Sichtseiten):

**Art. Nr.: 390135** Profillbretter aus **nordischer Fichte**, alle Leisten in Fichte, massiver Holzrahmen der Glasfront in Fichte

**Art. Nr.: 390136** Profillbretter aus **Espe**, alle Leisten in Espe, massiver Holzrahmen der Glasfront in Espe

**Art. Nr.: 390137** Profillbretter aus **österreichischer Alpen-Zirbe**, alle Leisten in Espe, massiver Holzrahmen der Glasfront in Espe

• Heizelemente: 3 Flächenheizungselemente in rot oder anthrazit, 2 VITAllight-IPX4-Infrarotstrahler im VITALcorner

• Leistung: 1120 – 1230 Watt / 2 x 350 Watt

• Maße (B x T x H): 154 (162, 171, 179) x 128 x 203 cm

Weitere Details siehe TrioSol Unica 1.

## Optionen:

- Glastür und Fenster grau durchgefärbt mit schwarzen Beschlägen
- Außenverkleidung mit 4 mm Hartfaserplatte



Abbildung: TrioSol Unica 2 in Alpen-Zirbe mit Flächenheizung in rot.



# TrioSol UNICA 3

**SONDER ANFERTIGUNG**

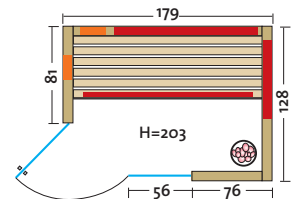
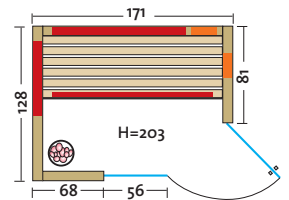
Diese Infrarotkabine aus der Reihe Unica ist mit TrioSol-Technologie und zwei VITALlight-Infrarotstrahlern in der Rückwand ausgestattet. Die 2 Strahler sind dabei so angeordnet, dass man bequem nebeneinander die wohltuende Wärme der Infrarotstrahler genießen kann.

- Holzarten (außen 2 Sichtseiten):
  - Art. Nr.: 390139** Profilbretter aus **nordischer Fichte**, alle Leisten in Fichte, massiver Holzrahmen der Glasfront in Fichte
  - Art. Nr.: 390138** Profilbretter aus **Espe**, alle Leisten in Espe, massiver Holzrahmen der Glasfront in Espe
  - Art. Nr.: 390140** Profilbretter aus **österreichischer Alpen-Zirbe**, alle Leisten in Espe, massiver Holzrahmen der Glasfront in Espe
- Heizelemente:
  - Infrarot Flächenheizungselemente in rot oder anthrazit
  - 3 Elemente bei der Breite 154, 162 und 171 cm,
  - 4 Elemente bei der Breite 179 cm,
  - 2 VITALlight-IPX4-Infrarotstrahler im Rückenbereich
- Leistung: 800 – 1070 Watt / 2 x 350 Watt
- Maße (B x T x H): 154 (162, 171, 179) x 128 x 203 cm

Weitere Details siehe TrioSol Unica 1.

### Optionen:

- Glastür und Fenster grau durchgefärbt mit schwarzen Beschlägen
- Außenverkleidung mit 4 mm Hartfaserplatte

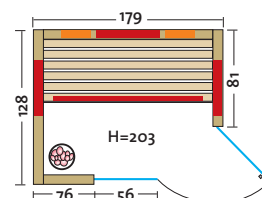
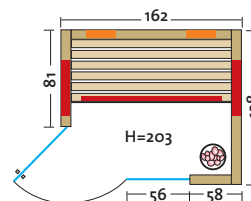



## Der besondere Tipp: **HEILKRÄUTER**

Die Kombination von Salz und Heilkräuter wirkt besonders wohltuend auf Körper und Seele. Dazu benötigen Sie lediglich eine Hand voll getrockneter Kräuter oder eines der speziellen Infraworld-Duftkissen. Auf die Salzsteine gelegt verwandeln aromatische Düfte Ihre Kabine in eine Wohlfühloase. Durch den Wasserdampf werden die Inhaltsstoffe der Kräuter gebunden und können so ihre gesundheitsfördernden Wirkungen entfalten. Sanft, entspannend, wohltuend.



Abbildung: TrioSol Unica 3 in Fichte mit Flächenheizung in anthrazit.

# TrioSol GLAS 145 ESPE VG

Art. Nr.: 390150

Eine Glasfront und helles Espenholz, im Kontrast zu den anthrazitgrauen Flächenheizungspaneelen, machen diese Kabine zu einem optischen Highlight. Die beiden VITALlight-Infrarotstrahler im VITALcorner und die wohltuende Wirkung von salzhaltiger Luft sorgen für den perfekten Wellnessgenuss.

- Holzart: Profildreher Espe, alle Leisten in Espe, massiver Holzrahmen der Glasfront in Espe
- Heizelemente: 3 anthrazitgraue Flächenheizungselemente, 2 VITALlight-IPX4-Infrarotstrahler im VITALcorner
- Leistung: 910 Watt / 2 x 350 Watt
- AquaTherm-Verdampfer: Leistungsstarker Verdampfer, 750 Watt, Wasserfüllmenge ca. 2 Liter
- Sole-Therme-Pur: Salzverdampferaufsatz für AquaTherm-Verdampfer mit 2 kg Salzsteinen
- Glastür & Fenster: Sicherheitsglas 8 mm, klar, beidseitig verwendbar
- Sitzbank: Espe Massivholz
- Maße (B x T x H): 145 x 112 x 201,5 cm

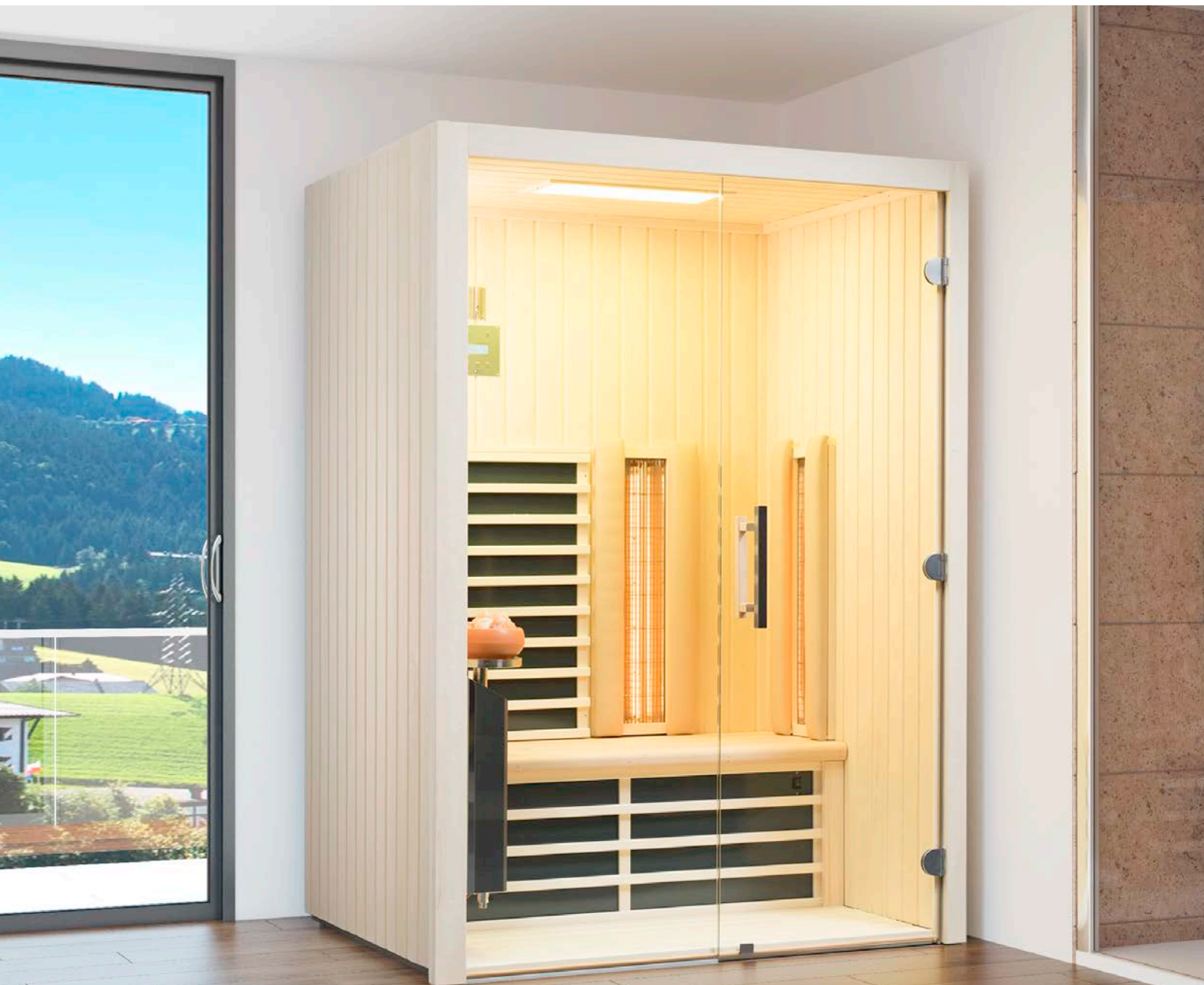
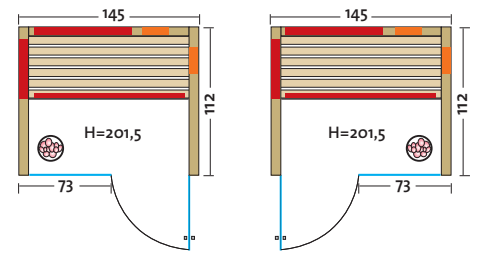

# VITALcorner neu und doppelt gut

Noch mehr Wellness-Genuss bietet die jüngste Innovation von Infracor: Der VITALcorner spendet sanfte, wohltuende Infrarot-Wärme für Rücken und beide Schultern. Dafür sorgen zwei VITAllight-Infrarotstrahler, die rechtwinklig an Rück- und Seitenwand montiert sind. Sie lassen sich stufenlos und unabhängig voneinander regeln – für höchstes individuelles Wohlbefinden.

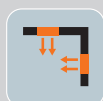

## TrioSol GLAS 125 ESPE VG

Art. Nr.: 390151

Diese kompakte Infrarotkabine aus hellem Espenholz mit Glasfront, anthrazitgrauen Flächenheizungspaneelen, Salzverdampfer und zwei VITAllight-Infrarotstrahlern wird durch die ausgefeilte Technik, gepaart mit edlem Erscheinungsbild, zum Highlight in Ihrem Wellnessbereich.

- Leistung: 730 Watt / 2 x 350 Watt
- Maße (B x T x H): 125 x 112 x 201,5 cm

Weitere Details siehe  
TrioSol Glas 145 Espe VG.

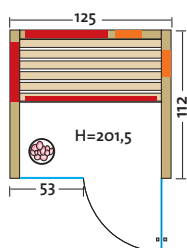
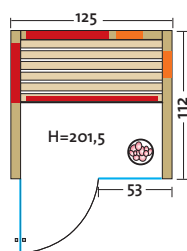



## TrioSol DESIGN 125 ESPE VG

Art. Nr.: 390153

Das helle Eschenholz, gepaart mit einer Glasfront aus grau getöntem Sicherheitsglas und schwarzen Beschlägen, verleiht dieser platzsparenden Infrarotkabine, mit anthrazitgrauen Flächenheizungselementen, integriertem Salzverdampfer und VITALcorner, das besondere Etwas.

- Leistung: 730 Watt / 2 x 350 Watt
- Glastür & Fenster: Sicherheitsglas 8 mm, grau, beidseitig verwendbar
- Maße (B x T x H): 125 x 112 x 201,5 cm

Weitere Details siehe TrioSol Glas 145 Espe VG.

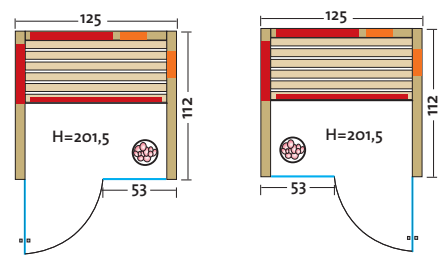

## TrioSol DESIGN 145 ESPE VG

Art. Nr.: 390152

- Leistung: 910 Watt / 2 x 350 Watt
- Glastür & Fenster: Sicherheitsglas 8 mm, grau, beidseitig verwendbar
- Maße (B x T x H): 145 x 112 x 201,5 cm

Weitere Details siehe TrioSol Glas 145 Espe VG.

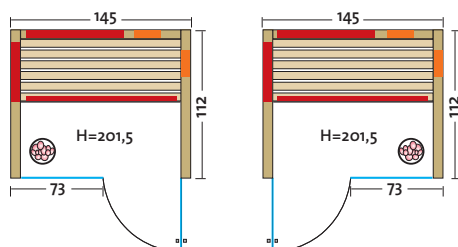

# TrioSol GLAS 145 FICHTE VG

Art. Nr.: 390154

Nordische Fichte eignet sich durch ihre feinporige Struktur besonders gut für die Produktion von Infrarotkabinen. Die beiden VITALlight-Infrarotstrahler sind rechtwinklig in einem VITALcorner angeordnet und können unabhängig voneinander, stufenlos geregelt werden. Probleme im Schulter- und Rückenbereich können somit gezielt behandelt werden. Der integrierte Salzverdampfer sorgt als perfekte Ergänzung für mehr Gesundheit und Wohlbefinden.

- Holzarten: Profilbretter Fichte, alle Leisten in Fichte, massiver Holzrahmen der Glasfront in Fichte
- Leistung: 910 Watt / 2 x 350 Watt
- Maße (B x T x H): 145 x 112 x 201,5 cm

Weitere Details siehe TrioSol Glas 145 Espe VG.

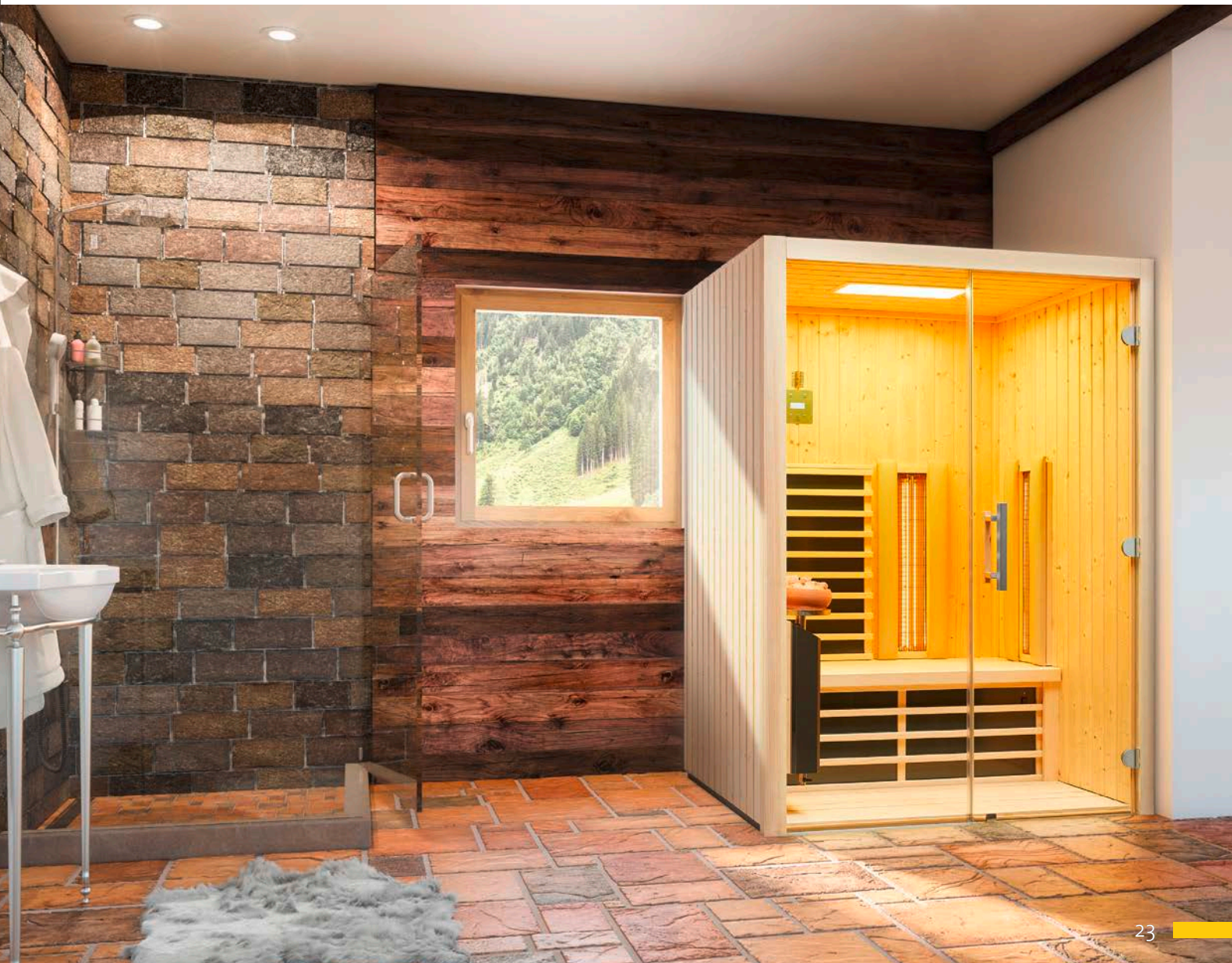
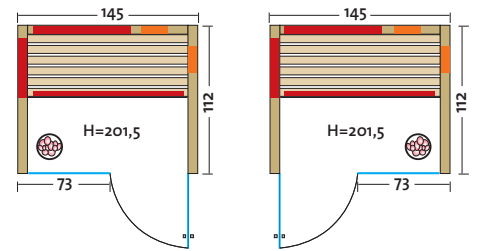

# TrioSol GLAS 145 ZIRBE

Art. Nr.: 390128

Diese TrioSol-Infrarotkabine vereinigt alles was gut tut: naturbelassenes Zirbenholz aus den österreichischen Alpen, 2 VITAllight-Infrarotstrahler kombiniert mit Flächenheizelementen und dem Salzverdampfer Sole-Therme Pur für das perfekte Meeresklima. Besser kann Gesundheitsvorsorge nicht sein!

- Holzart: Profildbretter aus österreichischer Alpen-Zirbe, alle Leisten in Espe, massiver Holzrahmen der Glasfront in Espe
- Heizelemente: 4 Flächenheizelemente, 2 VITAllight-IPX4-Infrarotstrahler
- Leistung: 1260 Watt / 2 x 350 Watt
- AquaTherm-Verdampfer: Leistungsstarker Verdampfer, 750 Watt, Wasserfüllmenge ca. 2 Liter
- Sole-Therme-Pur: Salzverdampferaufsatz für AquaTherm-Verdampfer mit 2 kg Salzsteinen
- Glastür & Fenster: Sicherheitsglas 8 mm, klar, beidseitig verwendbar
- Sitzbank: Espe Massivholz
- Maße (B x T x H): 145 x 112 x 201,5 cm

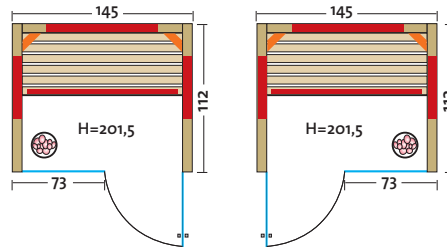

Option: Infrarot-Wellnessliege „Grenada“.





# TrioSol GLAS 145 ESPE

Art. Nr.: 390129

Feines, helles Espenholz und die gesundheitsfördernde Kombination aus intensiver Infrarotstrahlung und salzhaltiger Luft machen diese Kabine zu einem besonderen Highlight.

• Holzart: Espe

Weitere Details siehe TrioSol Glas 145 Zirbe.



# TrioSol GLAS 145 FICHTE

Art. Nr.: 390124

Die Kombination Fichte und Glasfront verleiht dieser Kabine eine puristische Optik. Durch die Ausstattung mit Flächenheizung, 2 VITAllight-Strahlern und Salzverdampfer werden Wellnessräume wahr.

• Holzart: Nordische Fichte

Weitere Details siehe TrioSol Glas 145 Zirbe.



# TrioSol GLAS 145 CEDAR

Art. Nr.: 390149

Die Kombikabine aus unbehandelter Zeder mit Flächenheizung, Infrarotstrahlern und Salzverdampfer vereint die wohltuende Dreifachwirkung von behaglicher Wärme, ABC-Infrarotspektrum und salzhaltigem Wasserdampf. Eine Wellness-Oase durch und durch aus edlem Zedernholz.

• Holzart: Kanadische Zeder

Weitere Details siehe TrioSol Glas 145 Zirbe.



## AUDIO SYSTEM – mit Bluetooth



Mit diesem Audiosystem kann von externen Musikquellen wie z.B.: MP3-Player, iPod, Smartphone, etc. Musik über Lautsprecher in die Sauna oder Infrarotkabine übertragen werden. EIN/AUS und Lautstärkenregelung erfolgt über eine Fernbedienung. Das Gerät wird auf das Dach oder unter die Sitzbank gelegt. Die Verbindung erfolgt über Bluetooth oder Klinkenkabel.

# TrioSol ALPINA ZIRBE 150

Art. Nr.: 390306

Spüren Sie hautnah die positiven Effekte von wertvollem Zirbenholz aus den österreichischen Alpen! Als 12 mm starkes Innenprofil ergänzt und verstärkt es die wunderbar wohltuende Wirkung, die der VITALcorner mit seinen beiden VITAllight-Infrarotstrahlern, die Flächenheizung und die Sole-Therme entfalten.

- Holzart: Alpen-Fichte-Dekor / Profilbretter aus österr. Alpen-Zirbe / Eckleisten aus Zeder
- Heizelemente: 3 Flächenheizungselemente, 2 VITAllight-IPX4-Infrarotstrahler im VITALcorner
- Leistung: 1120 Watt / 2 x 350 Watt
- AquaTherm-Verdampfer: Leistungsstarker Verdampfer, 750 Watt, Wasserfüllmenge ca. 2 Liter
- Sole-Therme-Pur: Salzverdampferaufsatz für AquaTherm-Verdampfer mit 2 kg Salzsteinen
- Glastür: Sicherheitsglas 8 mm, klar
- Sitzbank: Espe Massivholz
- Maße (B x T x H): 150 x 110 x 200 cm

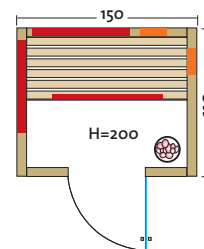



# TrioSol ZERMATT 150

Art. Nr.: 390307

Zwei VITALlight-Strahler in der neuen VITALcorner-Anordnung, dazu Flächenheizung und Sole-Therme: Das bewährte TrioSol-Konzept wird hier zur Gänze in einer Innenausstattung aus Fichte umgesetzt. Außen prägen Eiche und Fichte das Bild.

- Holzart: Eiche-Dekor / Fichte / Eckleisten aus Fichte
- Heizelemente: 3 Flächenheizungselemente, 2 VITALlight-IPX4-Infrarotstrahler im VITALcorner
- Leistung: 1070 Watt / 2 x 350 Watt
- AquaTherm-Verdampfer: Leistungsstarker Verdampfer, 750 Watt, Wasserfüllmenge ca. 2 Liter
- Sole-Therme-Pur: Salzverdampferaufsatz für AquaTherm-Verdampfer mit 2 kg Salzsteinen
- Glastür: Sicherheitsglas 6 mm, klar
- Sitzbank: Erle Massivholz
- Maße (B x T x H): 150 x 110 x 197 cm

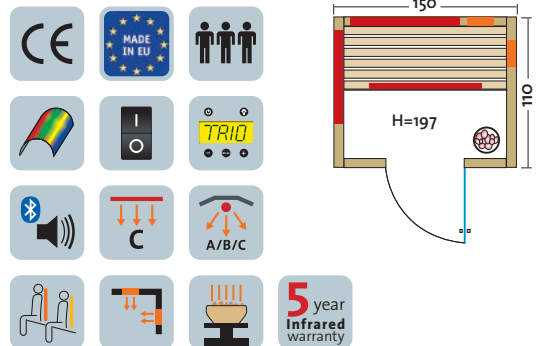

# TrioSol ZERMATT 125

Art. Nr.: 390309

- Leistung: 860 Watt / 2 x 350 Watt
- Maße (B x T x H): 125 x 110 x 197 cm

Weitere Details siehe TrioSol Zermatt 150.

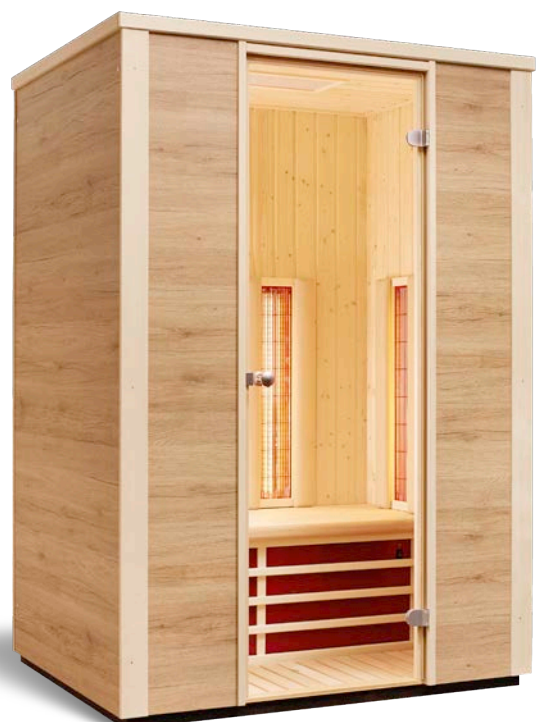
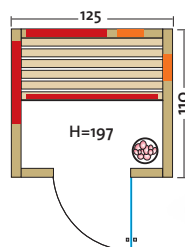

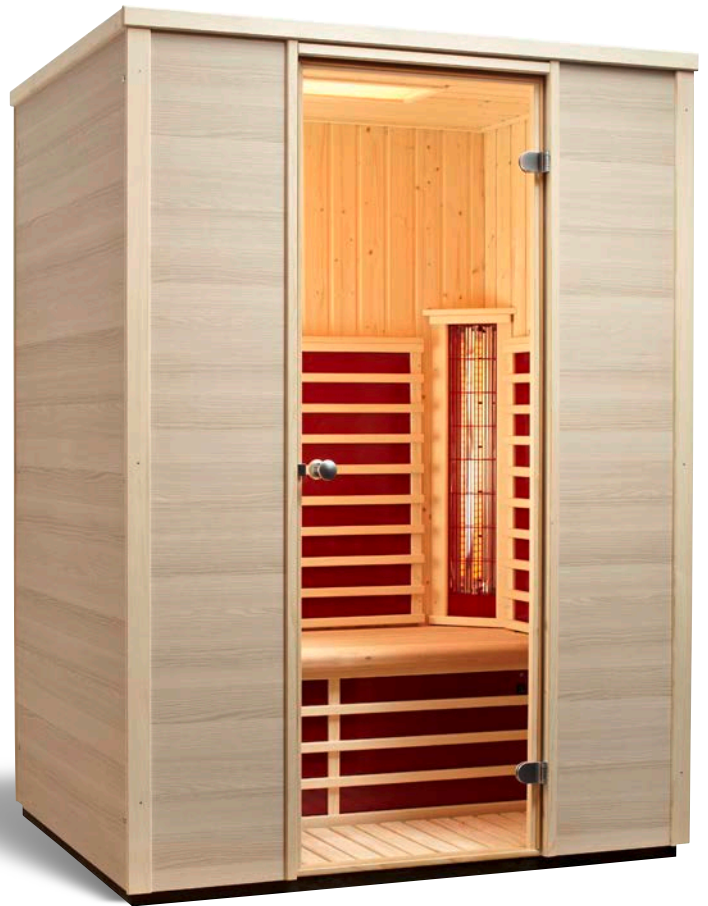

# TrioSol RIO 145

Art. Nr.: 390121

Geräumige TrioSol-Infrarotkabine mit 2 VITAllight-Strahlern für Personen die gemeinsam die intensive Wärme genießen möchten.

- Holzart: Dekorplatten Esche, nordische Fichte
- Heizelemente: 4 Flächenheizelemente, 2 VITAllight-IPX4-Infrarotstrahler
- Leistung: 1290 Watt / 2 x 350 Watt
- AquaTherm - Verdampfer: Leistungsstarker Verdampfer, 750 Watt, Wasserfüllmenge ca. 2 Liter
- Sole-Therme-Pur: Salzverdampferaufsatz für AquaTherm-Verdampfer mit 2 kg Salzsteinen
- Glastür: Sicherheitsglas 6 mm, klar
- Sitzbank: Erle Massivholz
- Maße (B x T x H): 145 x 110 x 197 cm

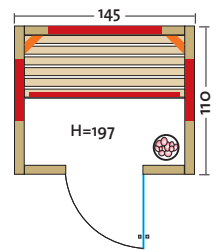

# TRIOSOL NATURA

Gefertigt aus Vollholz und ausgestattet mit Flächenheizsystem, VITAllight-Strahler und einem leistungsstarken Salzverdampfer, bieten diese Kabinen eine perfekte Kombination für Ihre Gesundheit und Ihr Wohlbefinden.

## TrioSol NATURA 148 ECKE

Art. Nr.: 390109

- Holzart: Blockbohlen nord. Fichte, 40 mm Vollholz
- Heizelemente: 4 Flächenheizungselemente, 2 VITAllight-IPX4-Infrarotstrahler
- Leistung: 1470 Watt / 2 x 350 Watt
- AquaTherm-Verdampfer: Leistungsstarker Verdampfer, 750 W, elektronische Zeitregelung, stufenlose Verdampferregelung, Wasserfüllmenge ca. 2 Liter
- Sole-Therme-Pur: Salzverdampferaufsatz für AquaTherm-Verdampfer mit 2 kg Salzsteinen
- Glastür: Sicherheitsglas 6 mm, klar
- Sitzbank: Espe Massivholz
- Maße (B x T x H): 148 x 122 x 195 cm

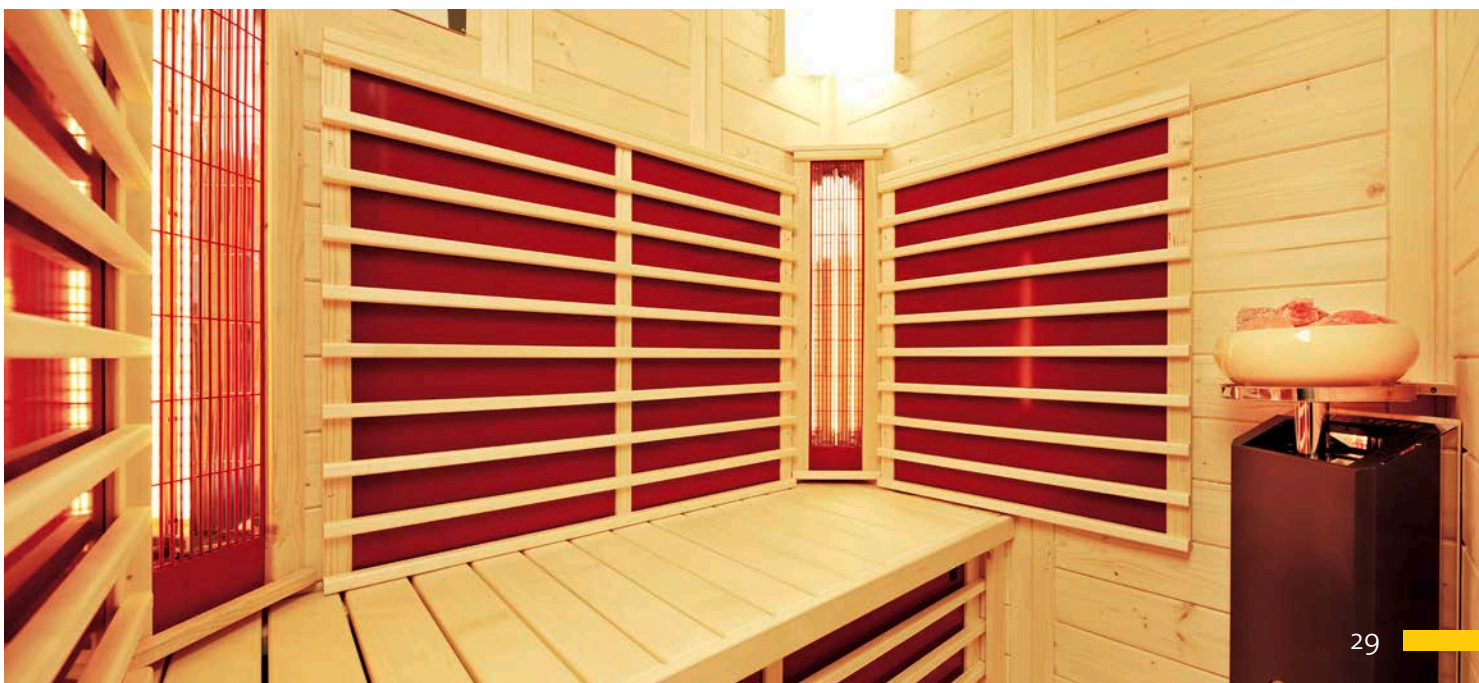
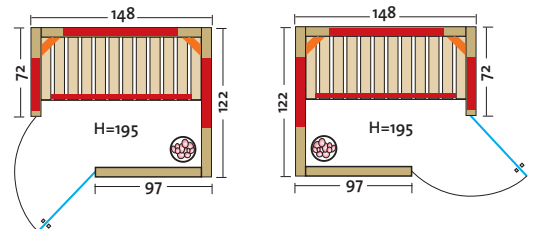
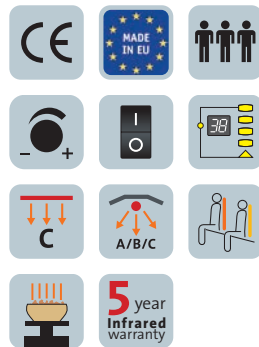

# TrioSol NATURA 103

Art. Nr.: 390174

- Holzart: Blockbohlen nord. Fichte, 40 mm Vollholz
- Heizelemente: 4 Flächenheizungselemente, 1 VITALlight-IPX4-Infrarotstrahler
- Leistung: 1160 Watt / 500 Watt
- AquaTherm-Verdampfer: Leistungsstarker Verdampfer, 750 Watt, elektronische Zeitregelung, stufenlose Verdampferregelung, Wasserfüllmenge ca. 2 Liter
- Sole-Therme-Pur: Salzverdampferaufsatz für AquaTherm-Verdampfer mit 2 kg Salzsteinen
- Glastür: Sicherheitsglas 6 mm, klar
- Sitzbank: Espe Massivholz
- Maße (B x T x H): 103 x 100 x 195 cm

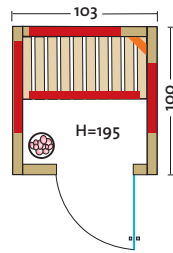

# TrioSol NATURA 120

Art. Nr.: 390102

- Leistung: 1360 Watt / 500 Watt
- Maße (B x T x H): 120 x 100 x 195 cm

Weitere Details siehe TrioSol Natura 103.

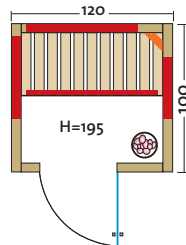

# TrioSol NATURA 148

Art. Nr.: 390103

- Leistung: 1530 Watt / 500 Watt
- Maße (B x T x H): 148 x 100 x 195 cm

Weitere Details siehe TrioSol Natura 103.

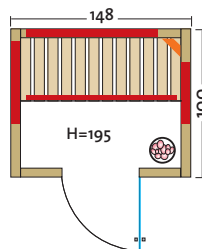

Option:  
**Art. Nr.: 52296**  
 Mehrausstattungsset:  
 LED-Farblight Sion 1A,  
 Audiosystem mit Bluetooth,  
 Lautsprecher Slim  
 (siehe Preisliste Seite 2)



# Triosol NATURA 147 GLAS

Art. Nr.: 390175

Durch die zwei Rückenpolster neben dem VITALlight-Strahler wird der Wellness-Genuss in dieser massiven Vollholz-Kabine mit großer Glasfront besonders komfortabel. LED-Farblicht und Audio System mit Bluetooth – jeweils mit Fernbedienung – machen Ihre Zeit in der Kabine noch entspannter.

- Holzart: Blockbohlen nord. Fichte, 40 mm Vollholz
- Heizelemente: 4 Flächenheizelemente, 1 VITALlight-IPX4-Infrarotstrahler
- Leistung: 1440 Watt / 500 Watt
- AquaTherm-Verdampfer: Leistungsstarker Verdampfer, 750 Watt, elektronische Zeitregelung, stufenlose Verdampferregelung, Wasserfüllmenge ca. 2 Liter
- Sole-Therme-Pur: Salzverdampferaufsatz für AquaTherm-Verdampfer mit 2 kg Salzsteinen
- Glastür: Sicherheitsglas 8 mm, klar, beidseitig verwendbar
- Sitzbank: Espe Massivholz
- Maße (B x T x H): 147 x 104 x 201,5 cm

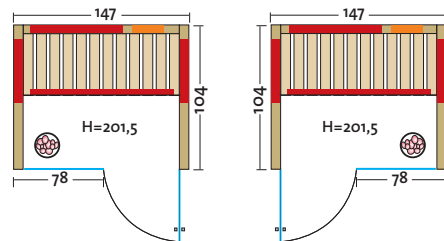

# Triosol NATURA 148 PLUS

Art. Nr.: 390126

- Leistung: 1440 Watt / 500 Watt
- Glastür: Sicherheitsglas 6 mm, klar
- Maße: 148 x 100 x 195 cm

Weitere Details siehe Triosol Natura 147 Glas.

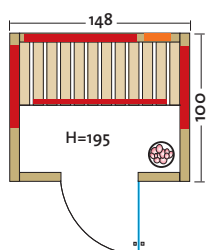

# FUSION –

Zwei Infrarotsysteme in einem

Bei dieser Modellserie haben wir zwei hocheffiziente Infrarottechnologien in einer Kabine fusioniert. Kombiniert mit 2 VITALlight-Infrarotstrahlern für intensive Infrarotbestrahlung und Flächenheizelementen können Sie sich in dieser Kabine auf echte Tiefenentspannung freuen.

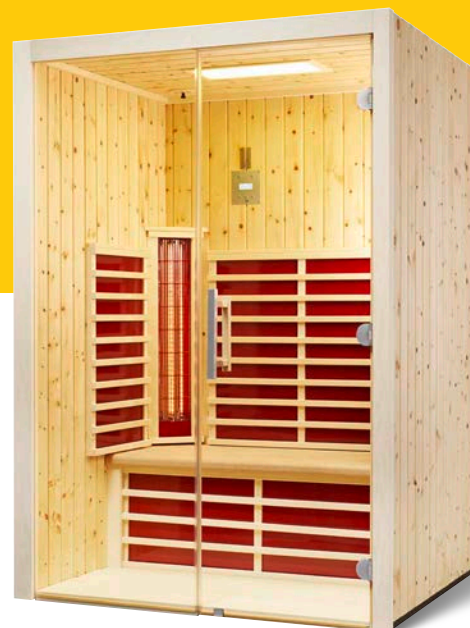

## FUSION GLAS 145 ZIRBE

Art. Nr.: 390147

Genießen Sie den unvergleichlichen Duft der Alpen-Zirbe in dieser exklusiven Kombikabine.

- Holzart: Profilbretter aus österreichischer Alpen-Zirbe, alle Leisten in Espe, massiver Holzrahmen der Glasfront in Espe
- Heizelemente: 4 Flächenheizungselemente, 2 VITALlight-IPX4-Infrarotstrahler
- Leistung: 1260 Watt / 2 x 350 Watt
- Glastür & Fenster: Sicherheitsglas 8 mm, klar, beidseitig verwendbar
- Sitzbank: Espe Massivholz
- Maße (B x T x H): 145 x 112 x 201,5 cm

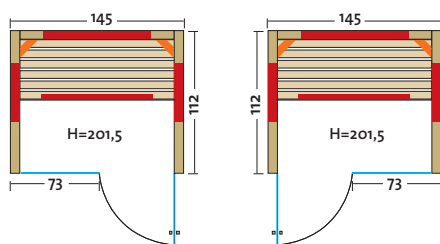

## FUSION GLAS 145 ESPE

Art. Nr.: 390146

- Holzart: Espe

Weitere Details siehe Fusion Glas 145 Zirbe.

## FUSION GLAS 145 FICHTE

Art. Nr.: 390145

- Holzart: Nordische Fichte

Weitere Details siehe Fusion Glas 145 Zirbe.





# FUSION GLAS 145 ESPE VG

Art. Nr.: 390155

Die Glasfront und das helle Esphenholz machen diese Kabine zu einem optischen Highlight in Ihrer Wellnessoase. Die Infrarot-Flächenheizung und die beiden, rechtwinklig angeordneten, VITAllight-Infrarotstrahler können unabhängig voneinander, stufenlos geregelt werden. Probleme im Schulter- und Rückenbereich können somit gezielt behandelt werden.

- Holzarten: Profilbretter Espe, alle Leisten in Espe, massiver Holzrahmen der Glasfront in Espe
- Heizelemente: 3 anthrazitgraue Flächenheizelemente, 2 VITAllight-IPX4-Infrarotstrahler im VITALcorner
- Leistung: 910 Watt / 2 x 350 Watt
- Glastür & Fenster: Sicherheitsglas 8 mm, klar, beidseitig verwendbar
- Sitzbank: Espe Massivholz
- Maße (B x T x H): 145 x 112 x 201,5 cm

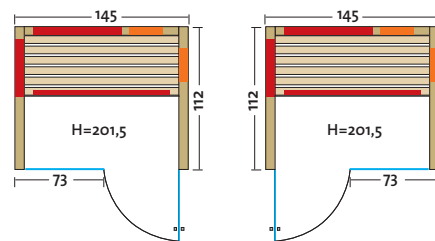

# FUSION GLAS 125 ESPE VG

Art. Nr.: 390156

- Leistung: 730 Watt / 2 x 350 Watt
- Maße (B x T x H): 125 x 112 x 201,5 cm

Weitere Details siehe Fusion Glas 145 Espe VG.

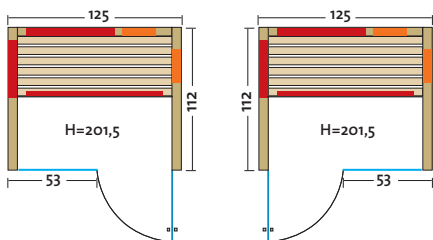

# FUSION ZERMATT 150

Art. Nr.: 390127

Diese Infrarotkabine wird in trendigem Eiche-Dekor und nordischer Fichte gefertigt. Zusätzlich zum innovativen Flächenheizsystem sind zwei VITALlight-Strahler als VITALcorner eingebaut und sorgen für optimale Bestrahlung des gesamten Rückens und beider Schultern.

- Holzart: Eiche-Dekor / Fichte / Eckleisten aus Fichte
- Heizelemente: 3 Flächenheizungselemente, 2 VITALlight-IPX4-Infrarotstrahler im VITALcorner
- Leistung: 1070 Watt / 2 x 350 Watt
- Glastür: Sicherheitsglas 6 mm, klar
- Sitzbank: Erle Massivholz
- Maße (B x T x H): 150 x 110 x 197 cm

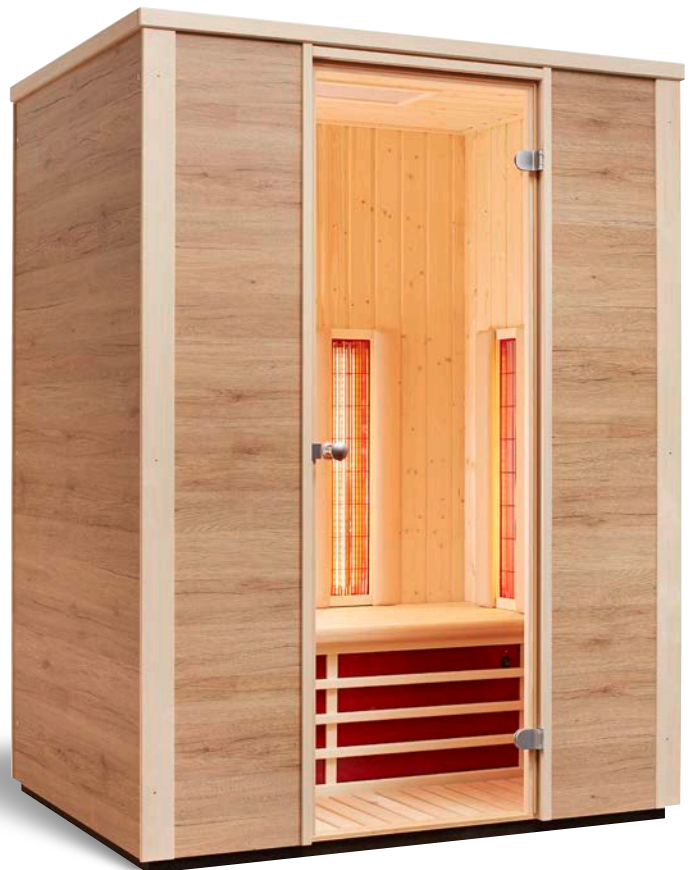
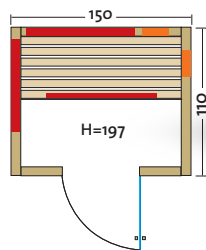

# FUSION RIO 145

Art. Nr.: 390143

Genießen Sie Infrarotwärme in einer geräumigen Umgebung. Dieses Modell wird aus hellem, trendigen Esche-Dekor und nordischer Fichte gefertigt. Die strukturierte Dekoroberfläche gibt der Kabine eine besonders hochwertige Optik.

- Holzart: Esche-Dekor, nordische Fichte
- Heizelemente: 4 Flächenheizungselemente, 2 VITALlight-IPX4-Infrarotstrahler
- Leistung: 1290 Watt / 2 x 350 Watt
- Glastür: Sicherheitsglas 6 mm, klar
- Sitzbank: Erle Massivholz
- Maße (B x T x H): 145 x 110 x 197 cm

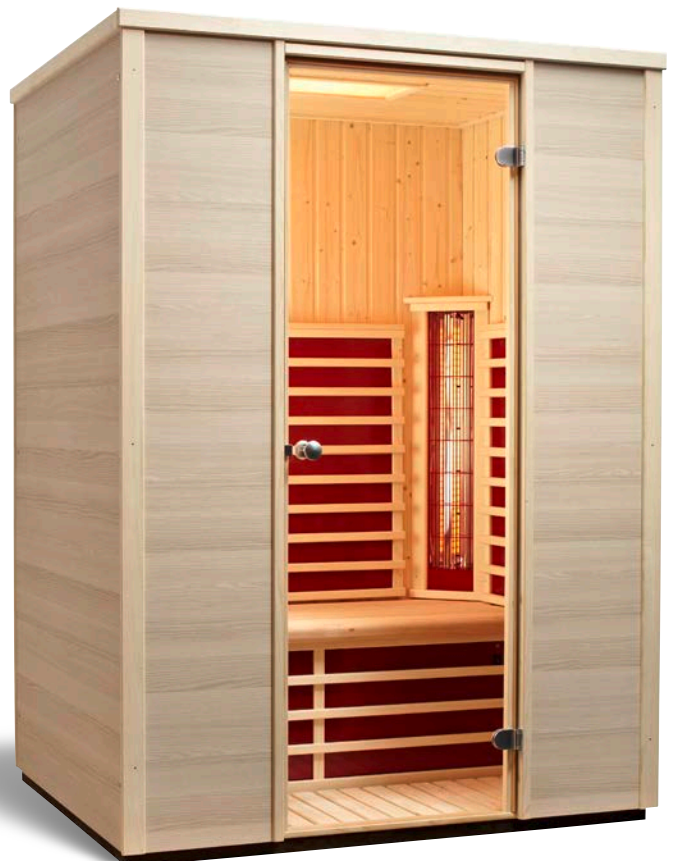
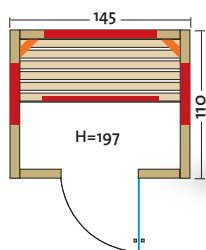

# GALA –

Für mehr Komfort und Gesundheit

Genießen Sie das volle Infrarotspektrum in dieser Kabine mit der VITAllight-Strahlertechnologie kombiniert mit Infrarot-Flächenheizungspaneelen. Mit einem Drehregler kann die Intensität der VITAllight-Infrarotstrahler im Rückenbereich stufenlos von 100 – 40 % eingestellt werden.

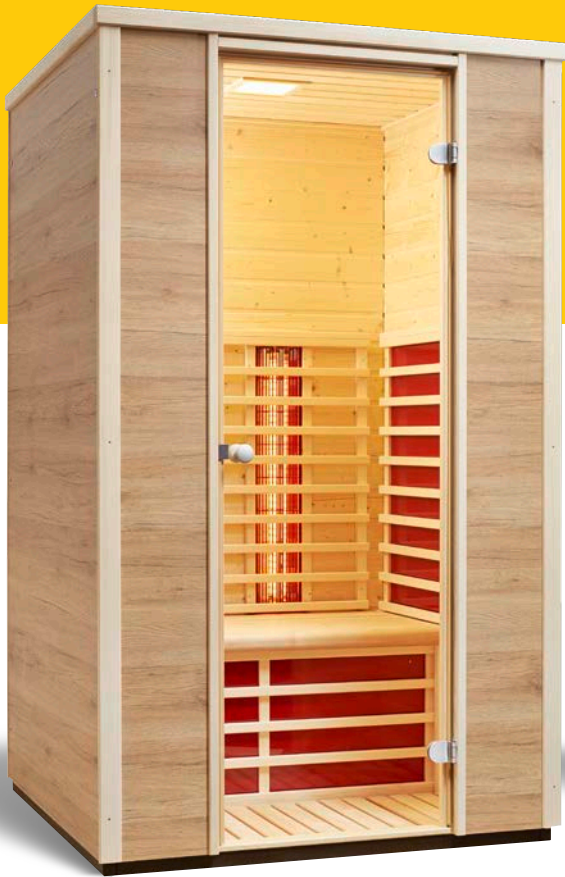

## GALA 113

Art. Nr.: 390172

Infrarotkabine mit Flächenheizung und 2 VITAllight-Infrarotstrahler im Rückenbereich.

- Holzart: Eiche-Dekor / Fichte / Eckleisten aus Fichte
- Heizelemente: 3 Flächenheizungselemente, 2 VITAllight-IPX4-Infrarotstrahler
- Leistung: 880 Watt / 2 x 350 Watt
- Glastür: Sicherheitsglas 6 mm, klar
- Sitzbank: Erle Massivholz
- Maße (B x T x H): 113 x 110 x 197 cm

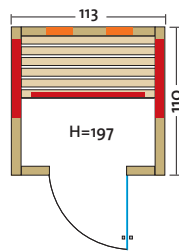

## GALA 125

Art. Nr.: 390141

- Leistung: 960 Watt / 2 x 350 Watt
- Maße (B x T x H): 125 x 110 x 197 cm

Weitere Details siehe Gala 113.

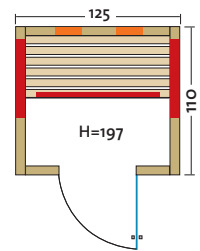

## GALA 145

Art. Nr.: 390142

- Leistung: 1030 Watt / 2 x 350 Watt
- Maße (B x T x H): 145 x 110 x 197 cm

Weitere Details siehe Gala 113.

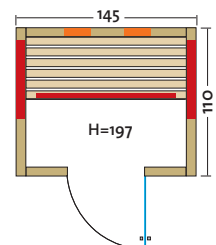

# VARIO NATURA

Gefertigt aus Vollholz und ausgestattet mit Flächenheizsystem und VITAllight-Infrarotstrahler, bieten diese Kabinen eine perfekte Kombination für Ihre Gesundheit und Ihr Wohlbefinden.

## VARIO NATURA 147 GLAS

Art. Nr.: 390176

Diese geräumige Infrarotkabine mit Glasfront bietet den perfekten Wellness-Genuss. Die zwei Rückenpolster neben dem VITAllight-Strahler, das inkludierte LED-Farblicht und ein Audio System mit Bluetooth – jeweils mit Fernbedienung – machen Ihre Zeit in der Kabine noch entspannter.

- Holzart: Blockbohlen nord. Fichte, 40 mm Vollholz
- Heizelemente: 4 Flächenheizungselemente, 1 VITAllight-IPX4-Infrarotstrahler
- Leistung: 1440 Watt / 500 Watt
- Glastür & Fenster: Sicherheitsglas 8 mm, klar, beidseitig verwendbar
- Sitzbank: Espe Massivholz
- Maße (B x T x H): 147 x 104 x 201,5 cm

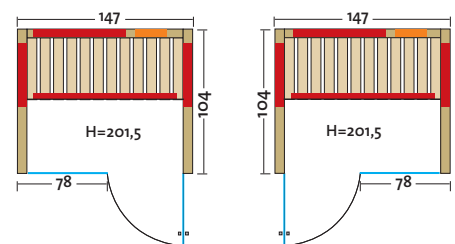
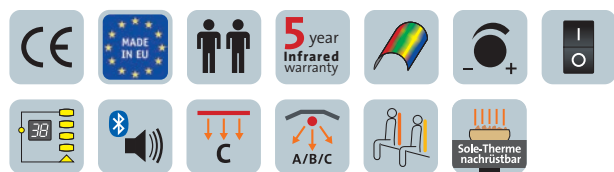

## VARIO NATURA 148 ECKE

Art. Nr.: 390116

- Holzart: Blockbohlen nord. Fichte, 40 mm Vollholz
- Heizelemente: 4 Flächenheizungselemente, 2 VITAllight-IPX4-Infrarotstrahler
- Leistung: 1470 Watt / 2 x 350 Watt
- Glastür: Sicherheitsglas 6 mm, klar
- Sitzbank: Espe Massivholz
- Maße (B x T x H): 148 x 122 x 195 cm

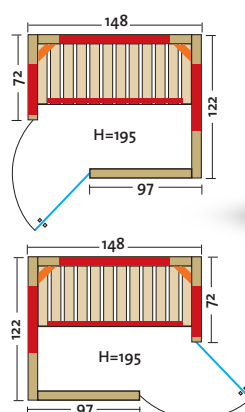
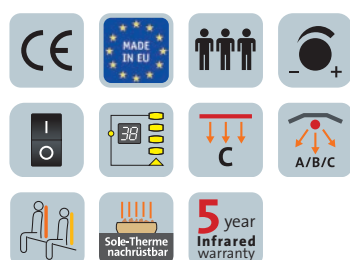

# VARIO NATURA 103

Art. Nr.: 390173

- Holzart: Blockbohlen nord. Fichte, 40 mm Vollholz
- Heizelemente: 4 Flächenheizungselemente, 1 VITAllight-IPX4-Infrarotstrahler
- Leistung: 1160 Watt / 500 Watt
- Glastür: Sicherheitsglas 6 mm, klar
- Sitzbank: Espe Massivholz
- Maße (B x T x H): 103 x 100 x 195 cm

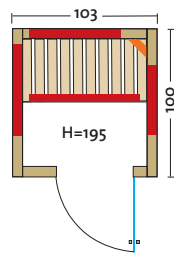

# VARIO NATURA 120

Art. Nr.: 390118

- Leistung: 1360 Watt / 500 Watt
- Maße (B x T x H): 120 x 100 x 195 cm

Weitere Details siehe Vario Natura 103.

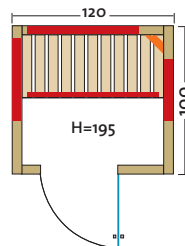

# VARIO NATURA 148

Art. Nr.: 390115

- Leistung: 1530 Watt / 500 Watt
- Maße (B x T x H): 148 x 100 x 195 cm

Weitere Details siehe Vario Natura 103.

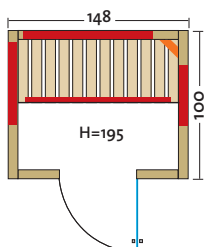

# DIVERSICA –

## Infrarotkabine auf Maß

Bei diesem Modell ist Kreativität gefragt. Wir produzieren diese Kabine aus den verschiedensten Holzarten in Elementbauweise für den privaten oder öffentlichen Bereich. Infrarotkabinen in Hotels, Fitnessstudios, öffentlichen Bädern usw. müssen besonderen Anforderungen in Bezug auf Qualität, Normen, Design und Individualität gerecht werden. Diese Produktserie von Infraworld hält dabei den höchsten Ansprüchen stand.



**MASS  
ANFERTIGUNG**

### Abbildung: Diversica als Multifunktionskabine - eingebaut in einem privaten Badezimmer.

- Glasfront
- Holzart innen Hemlock
- Flächenheizung
- 2 VITAllight-IPX4-Strahler
- Salzkristalleuchte
- Saunaofen Hotline Eco
- Sole-Therme-Pur

### Art. Nr.: 390085

- 75 mm starke vorgefertigte Wand- und Deckenelemente
- 15 mm Softline-Profile rundum verdeckt befestigt
- Holzarten für innen: Fichte, Hemlock, Espe, Zirbe, Zeder
- Holzarten für außen: Fichte, Hemlock, Espe, Zirbe, Zeder, Hartfaserplatte
- Fußrost
- LED-Farblicht Sion
- Glastür aus Sicherheitsglas 8 mm, klar, beidseitig verwendbar
- Türgriff außen aus Edelstahl, innen aus Buche
- mögliche Heizelemente: Flächenheizung, VITAllight-Infrarotstrahler
- Option: AquaTherm mit Salzverdampfer, Saunaofen
- **Maßanfertigungen** auf den cm genau, alle Größen möglich

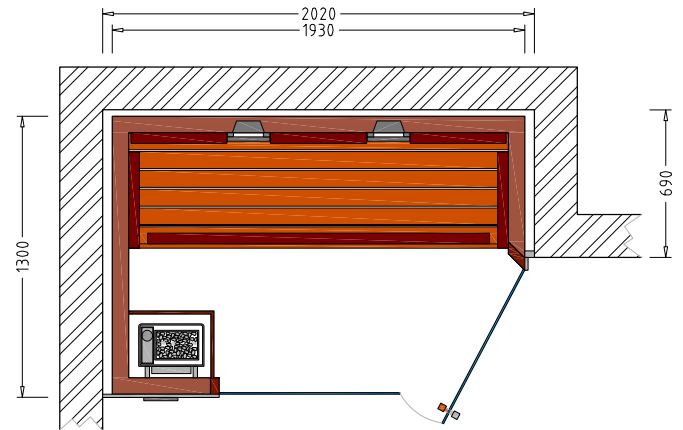



Abbildung TrioSol Infrarotkabine in Maßanfertigung: Sondermaß bei Breite und Tiefe, Holzart kanadische Zeder, VITAllight-Infrarotstrahler in der Kabinenmitte positioniert, Flächenheizung anthrazit. Die Verkleidung der Vorderfront mit weißen Glaspaneelen erfolgte durch den Fachhändler.



## MASSÄNDERUNGEN VON INFRAROTKABINEN – aus dem Standardprogramm

Eine Infrarotkabine ganz nach Ihren Wünschen!

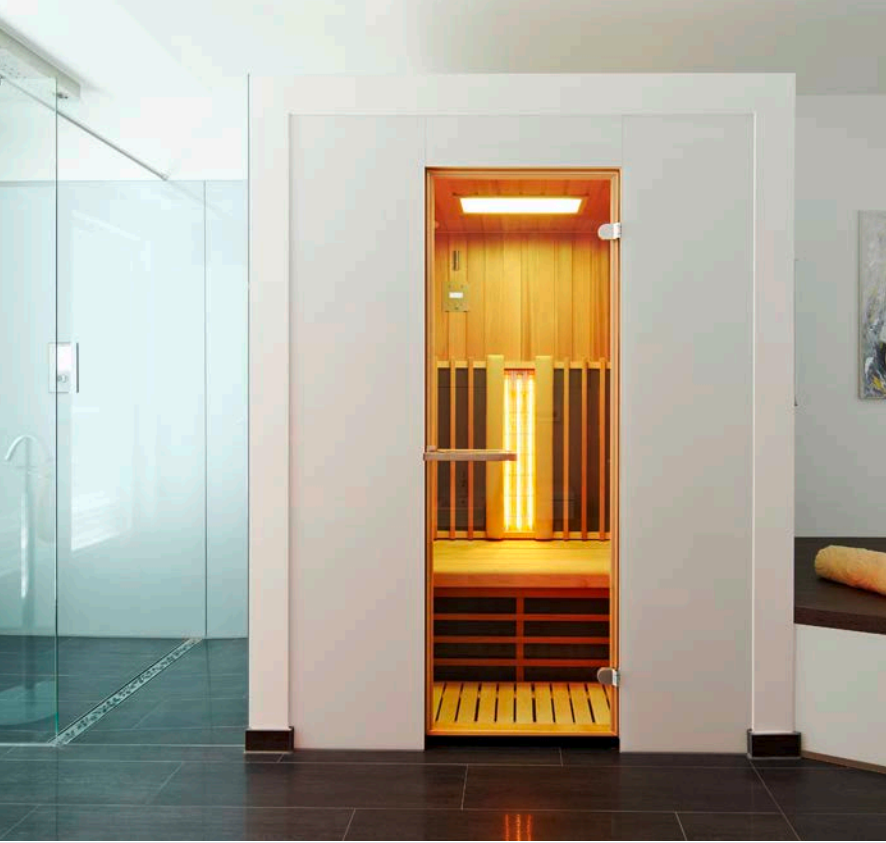
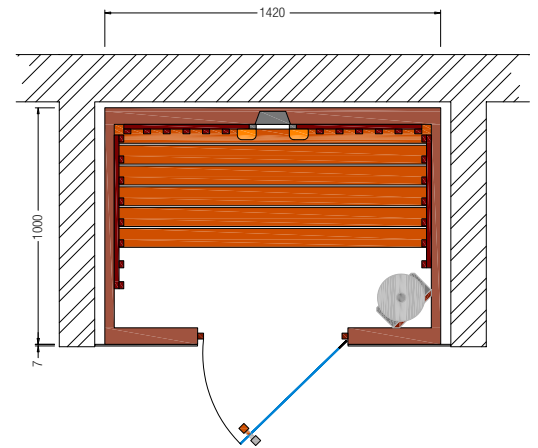
Wenn Sie spezielle Wünsche bezüglich Größe, Holzart oder Anpassungen wie Dach- und Grundrahmenschrägen haben, sind Sie bei uns genau richtig. Wir fertigen für Sie Infrarotkabinen aus unserem Standardprogramm individuell mit größter Sorgfalt und Achtsamkeit zu einem echten Unikat.

**MASS  
ANFERTIGUNG**

Abbildung TrioSol Glas 145: Kabine in Maßanfertigung mit Dachschräge und Steuerung in die Seitenwand montiert.

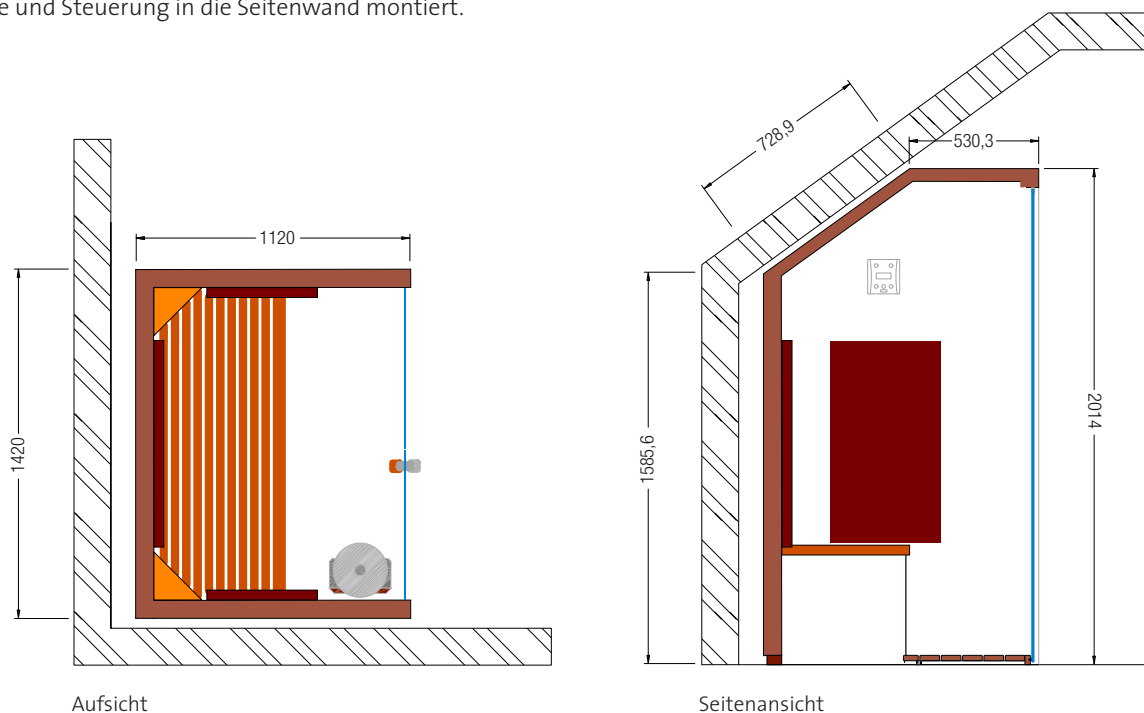

Aufsicht

Seitenansicht



# INFRAROTSTRAHLUNG UND SALZ IN EINER KABINE

Zum besten Entspannungsfaktor gehören gut durchdachte Gesundheitskonzepte. Deshalb hat Infracore die **TrioSol-Infrarotkabinen** mit einem **3-fach-Heizsystem** ausgestattet und eine **Sole-Therme** gleich integriert. Der perfekte Jungbrunnen für Ihren Körper und Ihre Seele.

Die Kombination aus Flächenheizung, Infrarotstrahler und dem Sole-Therme-Verdampfer vereinigt in einzigartiger Weise drei Wirkungen:

## 1 VITALLIGHT-STRAHLER

Durch die individuell dosierbare Infrarot-ABC-Bestrahlung mittels VITAllight-Strahler können Sie gezielt auf Problembereiche im Rücken oder bei den Gelenken eingehen.

## 2 FLÄCHENHEIZUNG

Die Infrarot-Strahlung der Flächenheizung sorgt für intensives Schwitzen, unterstützt die Regeneration und kann so das Immunsystem stärken.

## 3 SOLE-THERME

Die durch den Sole-Therme-Verdampfer mit Mineralien und Spurenelementen aus natürlichem Salzstein angereicherte Luft ist eine Wohltat für Haut, Atemwege und die Seele. Hier können Sie Gesundheit atmen!

TrioSol-Kabinen bieten eine Reihe positiver Effekte, mit denen Sie Ihre Lebensqualität steigern können. Gönnen Sie sich den Luxus purer Tiefenentspannung bei gleichzeitiger Stärkung des Immunsystems sowie Lockerung der Muskeln, Verbesserung des Hautbildes, Vorbeugung vor Erkältungskrankheiten und Steigerung der Vitalität.

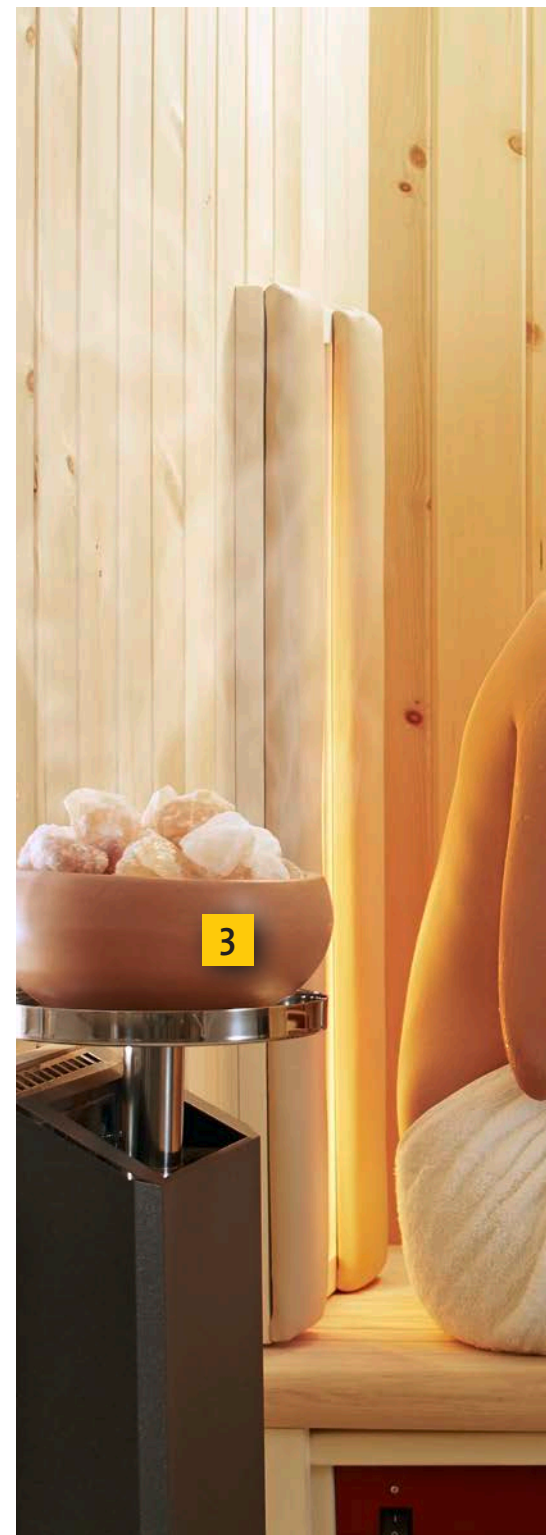



# TrioSol

INFRAROTKABINEN

GESUND DURCH **WÄRME**





## Vorteile der VITAllight-IPX4-Infrarotstrahler:

- punktuelle Erwärmung der bestrahlten Hautoberfläche
- gezielte und direkte Infrarotbestrahlung des Rückens
- rasche Verteilung der aufgenommenen Wärme im ganzen Körper
- Leistungsregelung zwischen 40 % und 100 % des Strahlers
- Zonenregelung der Strahler im Rückenbereich (Modell TrioSol, Fusion, Vario)
- schnelle Aufheizzeit - sofortige Anwendung möglich
- kein Elektromog
- Forschungszentrum Seibersdorf getestet
- TÜV-GS geprüft
- 230 V

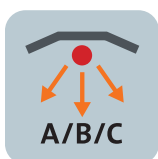

## 1 VITALLIGHT-STRAHLER

Infraworld entwickelte diesen Infrarot-Strahler ähnlich dem Infrarot-Spektrum der Sonne. Die Herausforderung dabei war, das volle Infrarotspektrum für eine intensive punktuelle Infrarotanwendung zu erzeugen. Dies erfüllt dieser Strahler mit einem Infrarot-A-Anteil von bis zu 18 %, IR-B von 56 % und einem IR-C-Anteil von 26 %.

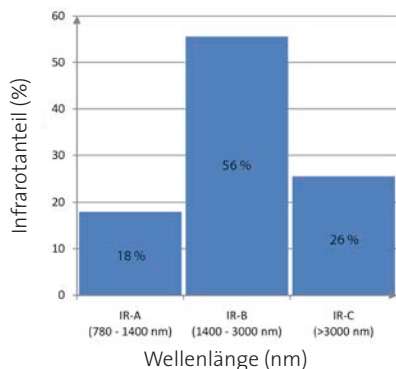

Der VITAllight-Vollspektrumstrahler befindet sich vor einem Hochglanzreflektor, der die Infrarotstrahlung optimal verteilt. Der Strahler benötigt keine Vorwärmzeit und ist sofort betriebsbereit. Mit einer unserer vollelektronischen Steuerungen kann die Intensität des Strahlers stufenlos von 40 % bis 100 % geregelt werden.

### Anwendung:

VITAllight-Strahler erreichen sofort nach dem Einschalten 100 % Leistung. Dadurch ist eine sofortige Benutzung ohne Vorwärmen möglich. Die Anwendungszeit wird durch die intensive Bestrahlung mit max. 15 min. empfohlen. Durch ein Absenken der Leistung bis zu 40 % kann jedoch die Bestrahlungsdauer deutlich verlängert werden.

### Eindringtiefen in die Haut:

Infrarot A-Bereich: bis max. 5 mm möglich (Unterhaut, Subcutis)

Infrarot B-Bereich: bis 0,5 mm (Oberhaut, Lederhaut, Epidermis, Dermis)

Infrarot C-Bereich: bis 0,1 mm (Hornschicht, Keimschicht, Epidermis)

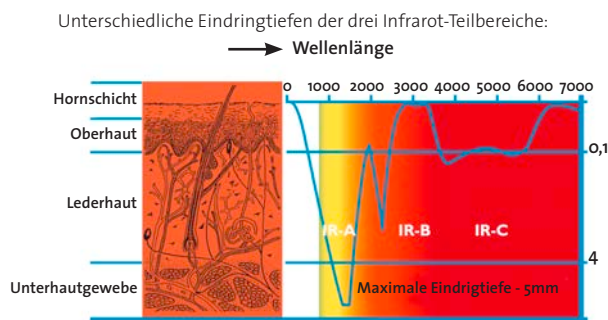

Die IR-A Bestrahlung der Haut dringt bis in die unteren Hautschichten ein. Durch die Blutgefäße der Haut verteilt sich die Wärmeenergie schnell in den bestrahlten Körperteilen und über die Blutzirkulation im ganzen Organismus. Dies trägt zum starken Schwitzen von innen heraus bei. Eine Überhitzung des Körpers ist jedoch nicht möglich, da durch den Anteil an B- und C-Strahlung die Schmerzrezeptoren auf die Erwärmung der Haut reagieren. Eine leichte Rötung zeigt die starke Durchblutung der Haut und Muskulatur an.



## Vorteile einer Infraworld-Flächenheizung:

- sanfte Erwärmung der bestrahlten Hautoberfläche
- rasche Verteilung der Wärme im ganzen Körper
- gleichmäßiges und großes Bestrahlungsfeld
- Bestrahlung von allen Seiten
- durch intelligente Steuerung des Energiebedarfs bis zu 40 % weniger Stromverbrauch
- schnelle Aufheizzeit – nach wenigen Minuten über 60 °C Strahlungstemperatur
- exakt regulierbare Infrarotwärme (zwischen 20 - 80 °C)
- konstante Raumtemperatur während der ganzen Sitzung
- langjährige Erfahrung im Dauereinsatz in Hotels, Fitnessstudios, usw.
- die Heizpaneele werden mit 230 V betrieben
- kein Elektrosmog
- Made in EU

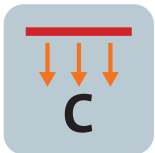

## 2 FLÄCHENHEIZUNG

### Das 3-Säulen-Prinzip:

#### Die verstellbare Bestrahlungsstärke

Durch die vollelektronische Infraworld-Steuerung im Innenraum kann die Bestrahlungsstärke auf einfache Art und Weise verstellt werden. Heute möchten Sie eine intensive Infrarotstrahlung, ausgehend von einem 80 °C heißen Bestrahlungsfeld, morgen eine sanfte Entspannungswärme mit 40 °C warmen Flächenelementen. Die raffinierte Technik garantiert dabei immer ein optimales Wohlbefinden in Ihrer Infraworld Kabine.

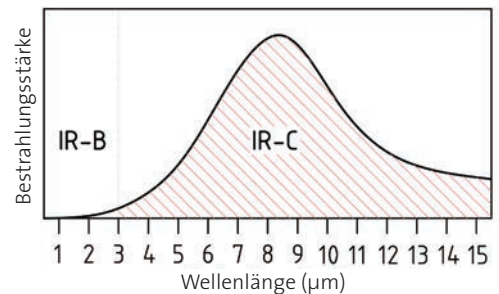
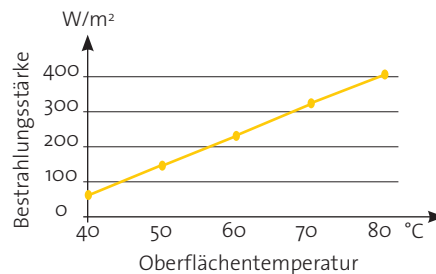

Das Maximum der Strahlung liegt bei ca. 8µm

#### Das gleichmäßige und große Bestrahlungsfeld

Die großen Bestrahlungsfelder besitzen eine homogene und gleichmäßige Oberflächentemperatur. Dadurch wird eine ausgewogene Bestrahlung des ganzen Körpers gewährleistet. Bei gewünschter zusätzlicher intensiver und punktueller Wärmeanwendung im Rückenbereich empfehlen wir die Modellserie Fusion, TrioSol oder Vario. Hier wird Flächenheizung mit VITAL-light-Infrarotstrahlern ideal kombiniert. Wir arbeiten eben immer nach dem Motto: „In meiner Infraworld Kabine fühle ich mich rundherum wohl.“

#### Die Kreislauf schonende Kabinentemperatur

Die ausgefeilte Technik garantiert eine konstante Kabinentemperatur über den gesamten Zeitraum der Sitzung. So beginnt bereits bei einer Kreislauf schonenden Raumtemperatur von 30 °C die Infraworld-Strahlungswärme positiv auf den Körper zu wirken. Sie wollen jedoch eine höhere Kabinentemperatur, kein Problem, über die Steuerung lässt sich alles einfach und bequem von innen einstellen.

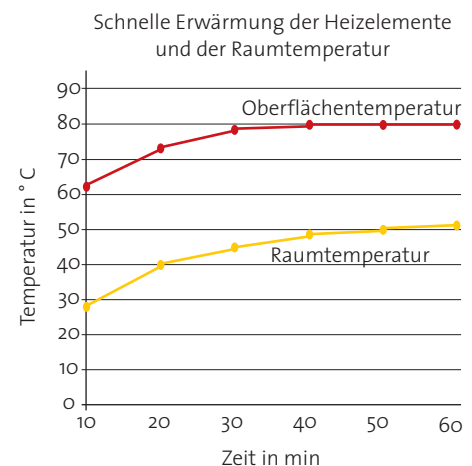



## Vorteile der Infraworld-Sole-Therme:

- Sole-Therme Aufsatz aus Edelstahl
- Verdampfertopf aus unbehandeltem, gebranntem Ton
- große Salzsteine in Speisesalzqualität mit wertvollen Mineralien und Spurenelementen
- Verdampfer mit 2 Liter Wassertank aus Edelstahl
- Befüllung und Dampfaustritt über eine Öffnung
- Wassermangel-Überwachung
- Temperatur- und Zeitregelung
- Intensive Anreicherung des Dampfes mit Salz



### 3 SOLE-THERME

## Der Salzverdampfer für die TrioSol Infrarotkabine

Unser AquaTherm Wasserverdampfer erzeugt Dampf, der durch ein Edelstahlrohr in den Verdampfertopf aus Keramik steigt. Die darin befindlichen großen Salzsteine werden kontinuierlich mit dem Dampf ausgespült. Dadurch wird die Luft in der Infrarotkabine mit Salz, Mineralien und wichtigen Spurenelementen angereichert. Der intensive Salzgehalt in der Luft entspricht dem an der Meeresküste und ist eine Wohltat für Ihre Haut und Atemwege.

## Salz für Atemwege und Haut

### Die gesundheitsfördernde Wirkung

Salz ist ein richtiges Allroundtalent. Seit Jahrtausenden werden Haut- und Atemwegsbeschwerden mit Sole in unterschiedlichster Form behandelt. Das Einatmen salzhaltiger Luft kann reizmildernd, entzündungshemmend sowie vorbeugend bei chronischer Bronchitis und Nebenhöhlenentzündungen wirken.

Die Behandlung von Hautreizungen, Neurodermitis, Akne oder Schuppenflechte wird durch die antibakterielle und entzündungshemmende Wirkung ebenfalls unterstützt.

Auch für Kinder eignen sich Salzinhalationen übrigens ganz optimal, da die sanfte Anwendung frei von Nebenwirkungen ist.

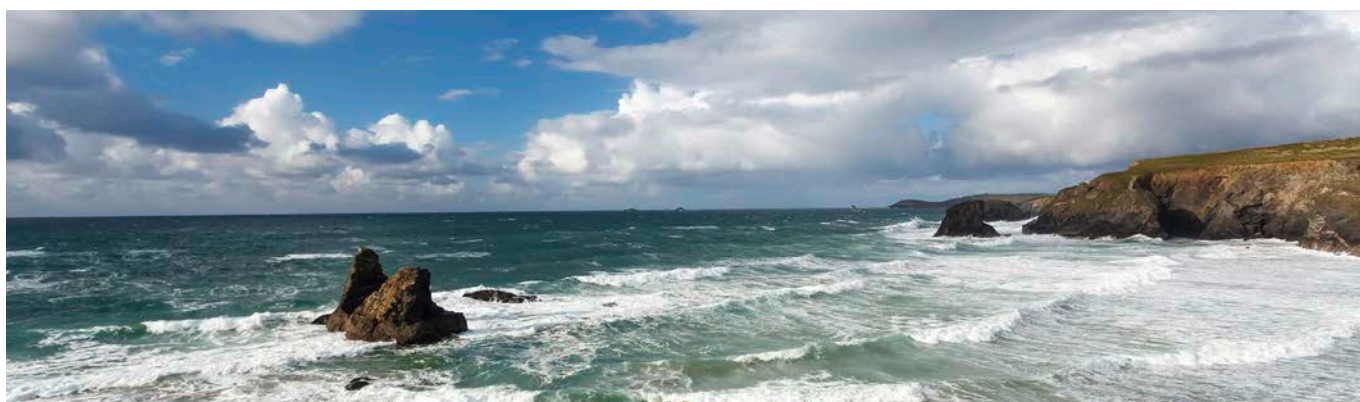

# WIE INFRAROTWÄRME UND SOLEDAMPF IHRE GESUNDHEIT FÖRDERN

Seit mehr als zwei Jahrzehnten beschäftigen wir uns mit den positiven Effekten der Infrarotstrahlung. Dem natürlichen Infrarot-Spektrum der Sonne entsprechend, erzeugen unsere VITAlight-Strahler wertvolle Infrarot-ABC-Strahlen mit besonders hoher Intensität für den punktuellen Einsatz. Unsere Flächenheizungselemente hingegen gewährleisten eine gleichmäßige Rundumbestrahlung und sanfte Entspannungswärme. Mit der Kombination beider Systeme und der Integration des Sole-Therme-Salzverdampfers, wie es unsere TrioSol-Kabinen bieten, haben Sie ein kraftvolles Gesundheitsrefugium zuhause. Basierend auf unserer langjährigen Erfahrung empfehlen wir die Kombination aller 3 Systeme zur unterstützenden Behandlung der verschiedensten Beschwerden, die wir in der nachfolgenden Tabelle aufgelistet haben.

	Infraworld Flächenheizung	VITAlight- Strahler	Sole-Therme- Salzverdampfer
Stärkung des Immunsystems	***	*	***
Training Herz/Kreislauf	***	*	**
Stress	***	*	*
vor und nach dem Sport	***	***	**
Muskelkater	**	**	*
Muskelbeschwerden	**	***	*
Überanstrengung	***	*	*
Regeneration	***	**	**
Steigerung Stoffwechsel	**	**	**
Entgiften/Entschlacken	***	**	**
Unterstützung beim Abnehmen	***	*	*
Selbtheilungskräfte aktivieren	***	**	**
Innere Balance finden	***	*	***
Energie tanken	***	*	***
Erkältung	***	**	***
Bronchitis	*	*	***
Asthma	*	*	***
Migräne	**	*	
Schlafstörungen	***	*	
Hautunreinheiten	**	*	***
Neurodermitis	**	*	***
Borreliose	**	*	
Schmerztherapie	*	***	
Rückenschmerzen	**	***	
Rheumatismus	***	**	
Blutdruckregulierend	***	*	
<b>Gegenüberstellung technische Daten und Anwendung</b>			
Bestrahlungsbereich	Infrarot C	Infrarot A/B/C	
prozentuelle Verteilung	0,5 % / 99,5 %	18 % / 56 % / 26 %	
Erwärmung der bestrahlten Hautoberfläche	schonend	intensiv	
Vorwärmzeit	ca. 10 min.	keine	ca. 15 min.
Bestrahlungsfläche	großflächig	punktuell	
empfohlene Anwendungsdauer	30 – 45 min.	10 – 15 min.	30 – 45 min.

\* geeignet \*\* empfehlenswert \*\*\* sehr empfehlenswert





# Saunen

## SAUNAGENUSS AUF HÖCHSTER EBENE: WO SICH SEELE UND NATUR BEGEGNEN

Die positive Wirkung der Sauna ist dem Menschen seit langem bekannt. In den Infraworld Saunen entsteht dabei ein besonders intensives und natürliches Klima, um den Körper fit zu halten. Ob finnische Sauna mit sehr hohen Temperaturen und geringer Luftfeuchte oder Biosauna mit niedriger Temperatur und hoher Luftfeuchtigkeit von ca. 60 %, die Saunen von Infraworld sind für alle Arten des Saunabadens geeignet. Wir selektieren dabei die Hölzer so, dass sie den extremen klimatischen Beanspruchungen von äußerster Trockenheit sowie hoher Luftfeuchtigkeit immer gewachsen sind.

**5** year  
Infrared  
warranty

Sie profitieren von der Langlebigkeit und der hochwertigen Verarbeitung unserer Produkte und deshalb gewähren wir 5 Jahre Garantie auf unsere werkseitig eingebauten VITAllight-Strahler und Infrarot-Flächenheizungen.

## NORMA

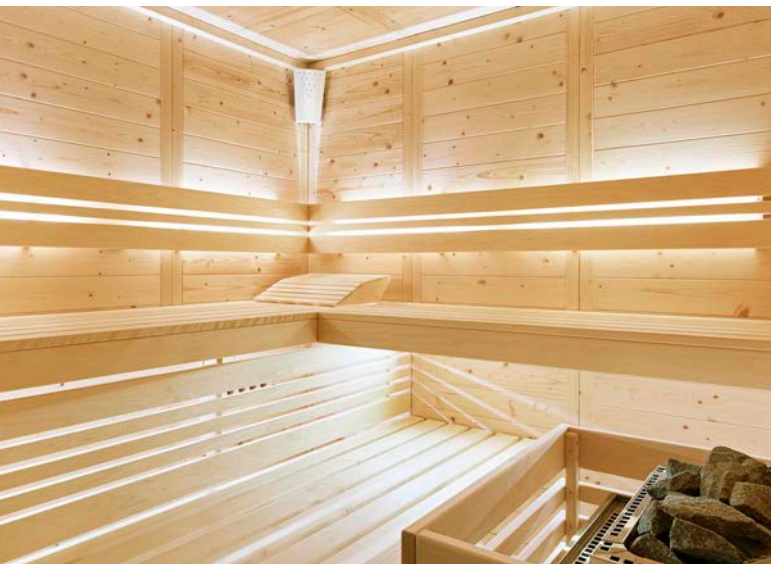

Inneneinrichtung Norma: Die Basisversion

## FINO

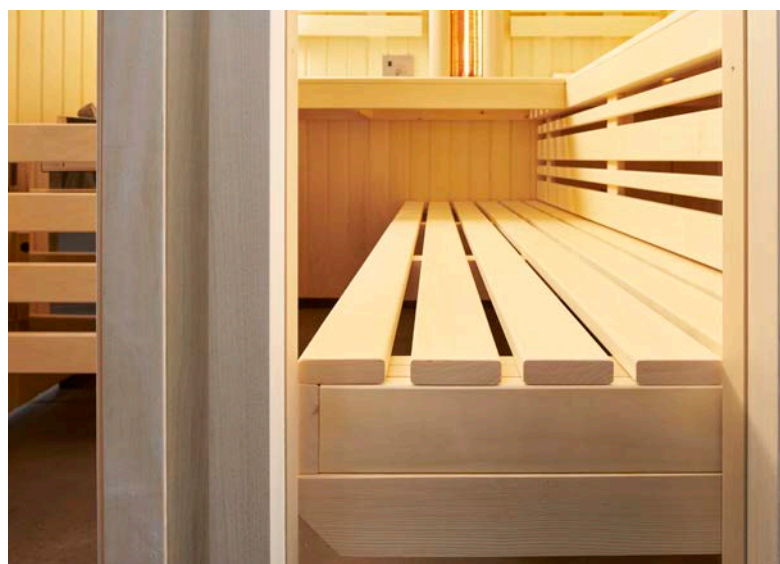
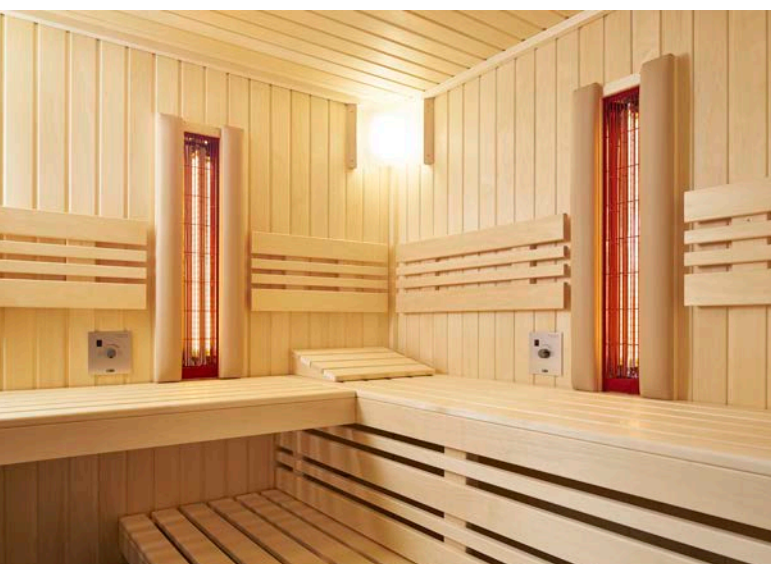

Inneneinrichtung Fino: Leicht gerundete Bänke und breite Rückenlehnen

## EXKLUSIV

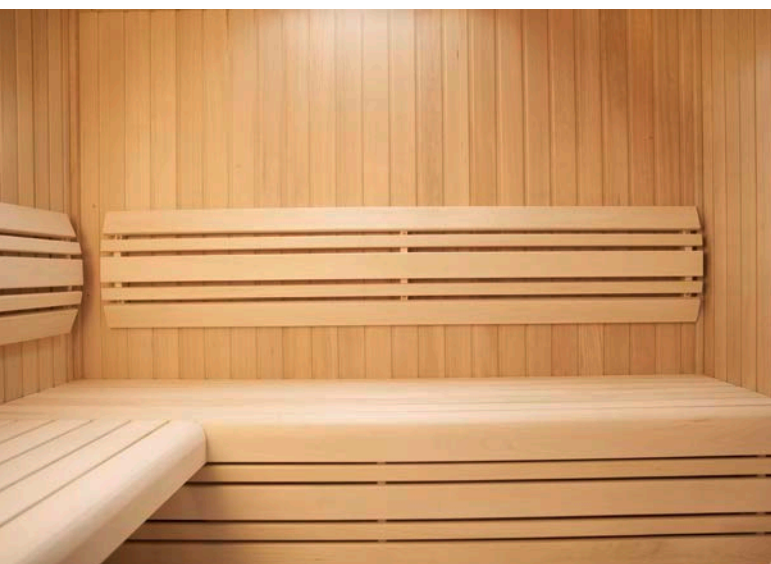

Inneneinrichtung Exklusiv: Stark gerundete Bänke und gewölbte Rückenlehnen

## SAUNA INNEN- EINRICHTUNGEN

Die Inneneinrichtungen unserer Saunen fertigen wir aus feinem Espenholz, das aufgrund seiner geringen Wärmeleitfähigkeit besonders gut für den Saunabau geeignet ist. Darüber hinaus ist die Espe harz- und splitterfrei und überzeugt optisch durch die helle Farbe und den beinahe astfreien Wuchs.



## PREMIO



Inneneinrichtung Premio: Stark gerundete Bänke, schmale Banklatten und gewölbte Rückenlehnen

## LINEA



Inneneinrichtung Linea: Breite Rückenlehnen und Zwischenbankverkleidung, schmale Banklatten, breite untere Bank (78 cm), gerundete Bänke

## DIE HOCHWERTIGEN INNENEINRICHTUNGEN BESTEHEN AUS:

- bequeme Liegen 58 cm, bei kleinen Saunen 48 cm breit
- 2 komfortable Rückenlehnen
- 2 Kopfstützen
- formschöne Zwischenbankverkleidung
- Ofenschutzgitter
- Fußrost
- moderner Eckblendschirm mit Saunalampe





## BI-O SAUNA UND SOLE-THERME

Mit einem Saunaofen, der zusätzlich ein Verdampfersystem und einen Sole-Therme-Aufsatz besitzt, erleben Sie Wellness nach Wunsch. Dabei können Sie mit einem Saunaofensystem eine intensive finnische Sauna, eine gemütliche Dampfsauna oder eine anregende Sole-Dampfsauna erzeugen. Unsere Bi-O Saunaöfen besitzen einen eigenen Wasserbehälter, in dem Dampf erzeugt wird. Durch das kontinuierliche Ausspülen der Salzsteine mit Wasserdampf entsteht in der Saunaluft ein intensiver Salzgehalt. Zusätzliche Heilkräuter auf den Salzsteinen wirken besonders wohltuend auf Körper und Geist.

## FINNISCHE SAUNA

In einer Infracworld-Sauna spürt man, wie wohltuend und entspannend die Wärme auf Körper und Geist wirkt. Speziell die Kombination von hochwertigen Öfen mit der besonderen Qualität unserer Kabinen erzeugt das außergewöhnliche Saunaklima. Wir bieten Saunasteuerungen und Saunaöfen, die sich auf dem neuesten Stand der Technik befinden. Am Modell Hotline V10 sieht man, dass perfektes und modernes Aussehen überragende Technik beinhalten kann. Er überzeugt dabei durch ein optimales Verhältnis von Strahlungs- und Konvektionswärme durch die 50-70 kg große Steinmenge aus hitzebeständigen und schadstofffreien Olivinsteinen. Zusammen mit unseren modernen Saunasteuerungen entsteht dabei in den Infracworld Saunen ein besonders intensiver finnischer Saunaaufguss.





## SAUNA MIT INFRAROT-STRAHLER

Durch die ausgereifte Technik ist es jetzt auch möglich, in Saunen die verschiedensten Infrarot Techniken zu vereinen. Ihren individuellen Wünschen sind keine Grenzen gesetzt. Wählen Sie die Kombination Sauna mit Infrarot-Flächenheizungspaneelen (siehe Seite 97) oder Sauna mit VITALlight-Infrarotstrahlern (siehe Seite 98-99). Natürlich ist eine Sauna auch mit beiden Infrarotsystemen, Flächenheizung und Infrarotstrahler, kombinierbar.

**5** year  
Infrared  
warranty

5 Jahre Garantie auf die werkseitig eingebauten VITALlight-Strahler und Infrarot-Flächenheizungen.

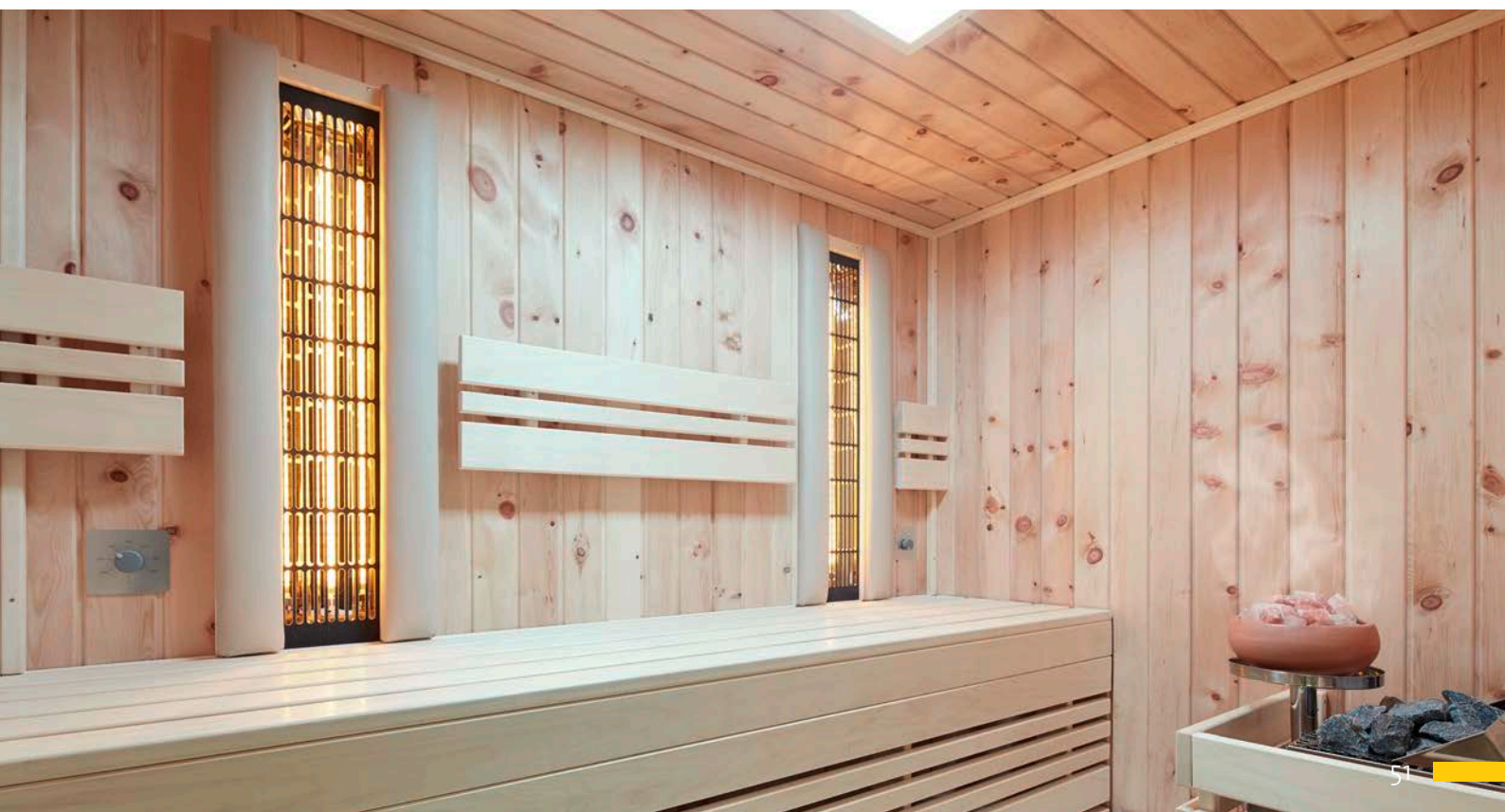





Abbildung links:

Aurora Premium mit Sonderausstattung - Große Tür ohne Schwelle, 3 große Glaselemente, Inneneinrichtung Premio, Fußauftritt, Bankstütze mit Metallfüße, LED-Beleuchtung, Verdampferofen Hotline S10, Steuerung Saunacontrol F321 mit Glastouch. Holzart innen und außen: große Zirbe Paneele.

Größenbeispiel:

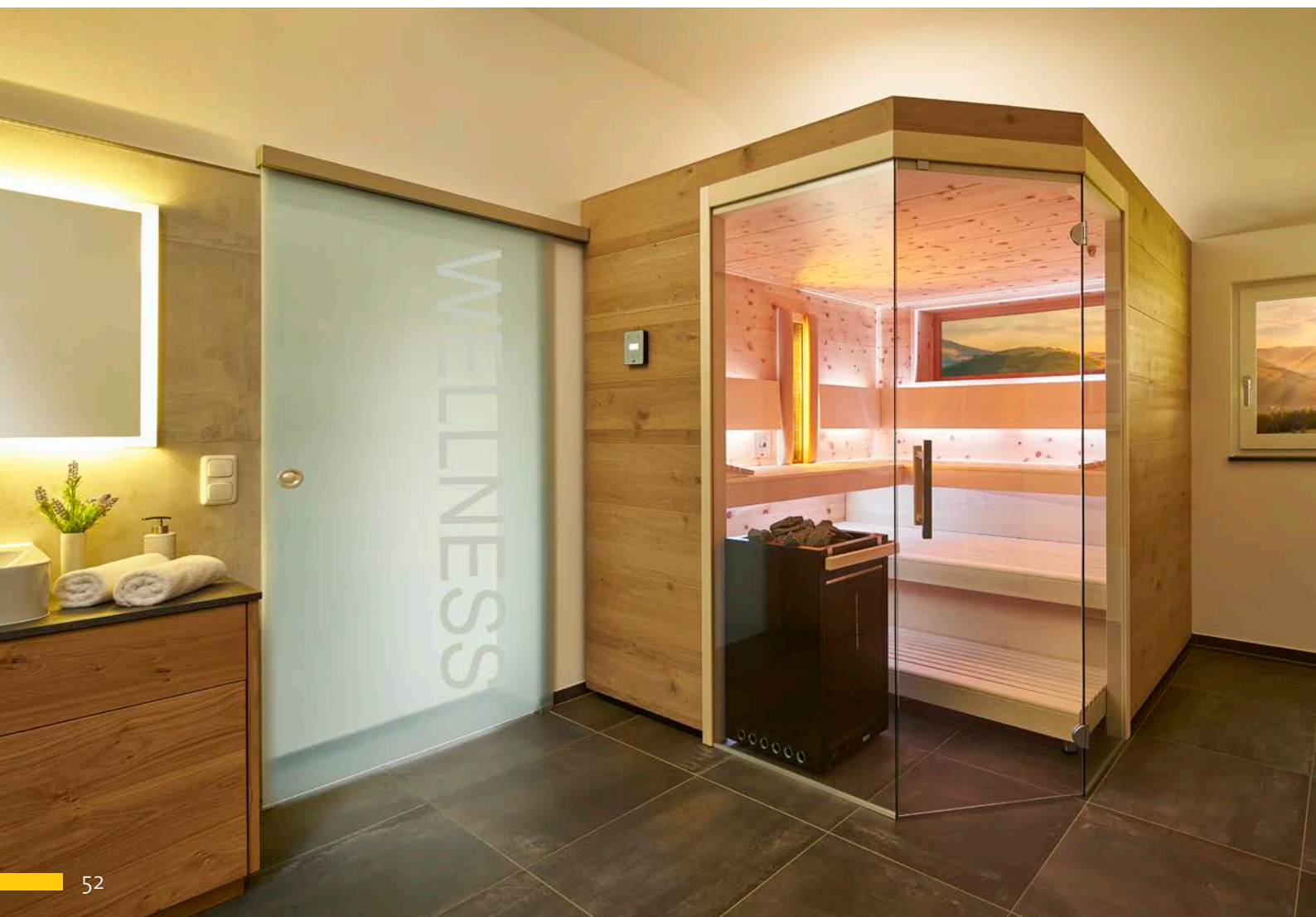

Abbildung links:

Aurora Premium mit Sonderausstattung - Eckeinstieg mit Tür ohne Schwelle, 2 große Glaselemente, Inneneinrichtung Linea, Fußauftritt, Fensterauschnitt mit Laibung, LED-Beleuchtung, VITALlight-IPX4-Strahler mit Rückenpolster, Verdampferofen Hotline S10, Steuerung Saunacontrol C4. Holzart innen: große Zirbe Paneele; außen: Eiche Paneele

Größenbeispiel:

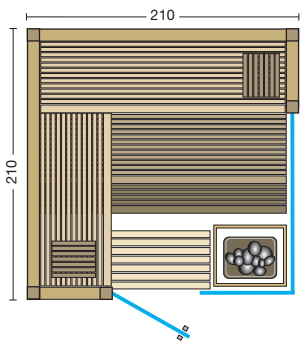
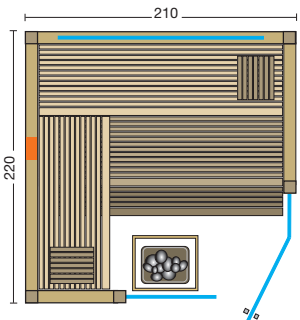

Größenbeispiel:



Abbildung rechts:  
Aurora Premium mit Sonderausstattung - Tür ohne Schwelle, 2 große Glaselemente grau durchgefärbt, Inneneinrichtung Linea, LED-Beleuchtung, Verdampferofen Hotline V9, Steuerung Saunacontrol T. Holzart innen: große Hemlock Paneele; außen: Eiche Dielen bauseits beige stellt

# AURORA PREMIUM

Art. Nr.: 391035

**MASS ANFERTIGUNG**

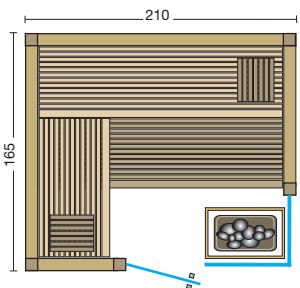
*Wenn Wünsche wahr werden: mit der Sauna Aurora Premium können Sie sich Ihren individuellen Wellness-Traum erfüllen. Großflächige Paneele aus edlem Furnierholz, horizontal verarbeitet, lassen sich innen und außen unterschiedlichst kombinieren. Ein Ambiente zum Wohlfühlen, gefertigt auf Wunschmaß ganz nach Ihrem persönlichen Geschmack.*

- 75 mm starke vorgefertigte Elemente
- 50 mm Isolierung mit Dampfsperre
- horizontale Bauweise, Breite max. 250 cm (größere Breite auf Anfrage)
- große Paneele über die ganze Breite aus edlem Furnierholz.
- Holzarten: Hemlock, Ahorn, Nuss, Fichte, Alpen-Zirbe (siehe Holzarten Seite 8-9)
- Abluftkanal rückseitig außen montiert
- Inneneinrichtung **Norma** in hochwertiger Espe
- weitere Details zur Inneneinrichtung siehe Prospekt Seite 48-49
- Glastür aus Sicherheitsglas 8 mm, klar
- wandhohe Glaselemente aus 8 mm Sicherheitsglas, klar, mit Aluschiene
- Türgriff außen aus Edelstahl, innen aus Buche
- LED - Saunaleuchte Moris
- Silikonkabel für Lampe und finnischen Saunaofen
- **Maßanfertigungen auf den cm genau, alle Größen möglich**





Abbildung mit Sonderausstattung: Eckeinstieg mit Tür ohne Schwelle, große Glaselemente, Inneneinrichtung Fino, mit Bankstützen verkleidet, LED-Rückenlehnen- und Unterbankbeleuchtung, VITALlight-IPX4-Strahler mit Rückenpolster, Verdampferofen Hotline S10, Steuerung Saunacontrol T4, Holzart innen: Espe Profilbretter, außen: Ahorn Paneele mit massivem Holzrahmen in Espe.

# AURORA

Art. Nr.: 391007

**MASSANFERTIGUNG**

*Kreativität ist gefragt, um aus den verschiedenen Holzarten für die Innen- und Außenverkleidung Ihre persönliche Saunakreation in Elementbauweise zu schaffen. Mit unserem Modell Aurora können Sie sich Ihr eigenes Wohlfühl-Ambiente gestalten.*

Größenbeispiele:

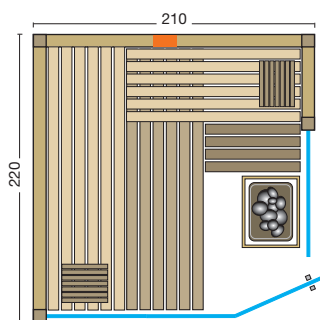

- 75 mm starke vorgefertigte Elemente
- 50 mm Isolierung mit Dampfsperre
- 15 mm Softline-Profile vertikal verarbeitet und verdeckt befestigt
- Holzarten für innen und außen: nordische Fichte, Espe, Hemlock, Alpen-Zirbe, kanadische Zeder (siehe Seite 8-9)
- integrierter Lüftungskanal mit Kaminwirkung

- Inneneinrichtung **Norma** in hochwertiger Espe
- weitere Details zur Inneneinrichtung siehe Prospekt Seite 48-49

- Glastür aus Sicherheitsglas 8 mm, klar
- wandhohe Glaselemente aus 8 mm Sicherheitsglas, klar, mit Aluschiene
- Türgriff außen aus Edelstahl, innen aus Buche
- LED-Saunaleuchte Moris
- Silikonkabel für Lampe und finnischen Saunaofen

- **Maßanfertigungen auf den cm genau, alle Größen möglich.**



Größenbeispiele:



Abbildung Aurora mit Inneneinrichtung Premio

Abbildung Aurora mit Sonderausstattung: Eckeinstieg mit Tür ohne Schwelle, großes Glaselement, Bankstütze Opal, Saunaofen Hotline V4, Steuerung Saunacontrol C3, VITALlight-IPX4-Strahler mit Rückenpolster, Flächenheizungselemente in Espe, Holzart innen: Zirbe Profilbretter, außen: Wenge Paneele mit massivem Holzrahmen in Hemlock.





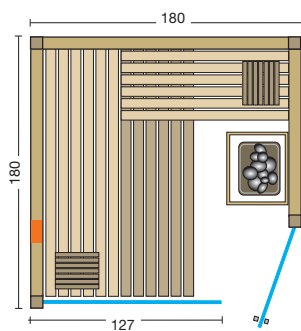
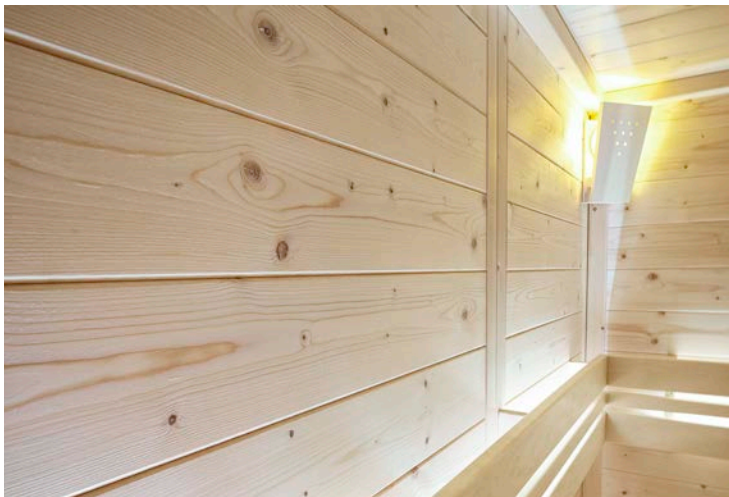



Größenbeispiele:



Abbildung mit Sonderausstattung:  
EckEinstieg mit Tür ohne Schwelle,  
großes Glaselement, LED-Beleuchtung,  
Verdampferofen Hotline S4,  
Steuerung Saunaccontrol Co.

## CLASSICO FICHTE

Art. Nr.: 391006

**MASS  
ANFERTIGUNG**

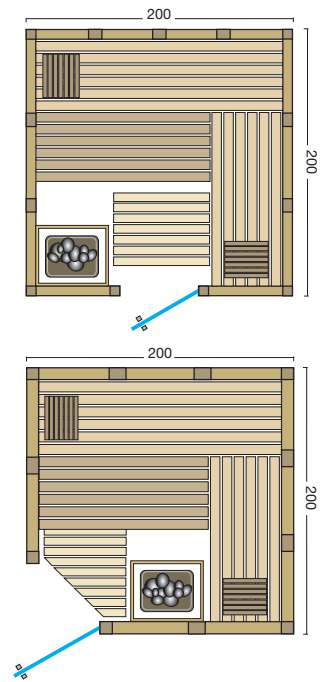
*Form und Verarbeitung – genießen und wohlfühlen. Bei der Saunakabine Classico werden die Vorteile einer Vollholz- mit denen einer Elementsauna vereint. Die flächenbündige Verarbeitung verleiht der Kabine das moderne und geradlinige Design.*

- massive Wände aus nordischer Fichte
- 44 mm oder 58 mm massive Blockbohlen in Wand und Decke
- vorgefertigte Elemente in flächenbündiger Kassettenbauweise
- Eck- und Verbindungspfeile verleimt
- Inneneinrichtung **Norma** in hochwertiger Espe
- weitere Details zur Inneneinrichtung siehe Prospekt Seite 48-49
- Glastür aus Sicherheitsglas 8 mm, klar
- Türgriff außen aus Edelstahl, innen aus Buche
- LED-Saunaleuchte Moris
- Silikonkabel für Lampe und finnischen Saunaofen
- **Maßanfertigungen auf den cm genau, alle Größen möglich.**



Größenbeispiele:



Abbildung Classico Espe mit Sonderausstattung: EckEinstieg mit Tür ohne Schwelle, großes Glaselement, Inneneinrichtung Linea, zusätzliche Bank als Fußauftritt, VITALight-IPX4-Strahler mit Rückenpolster, Verdampferofen Hotline S8, Steuerung Saunacontrol T4.



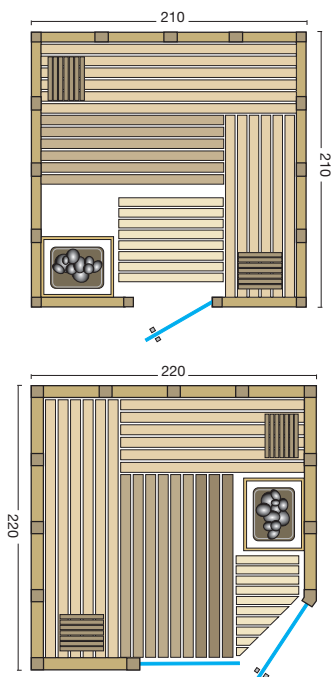
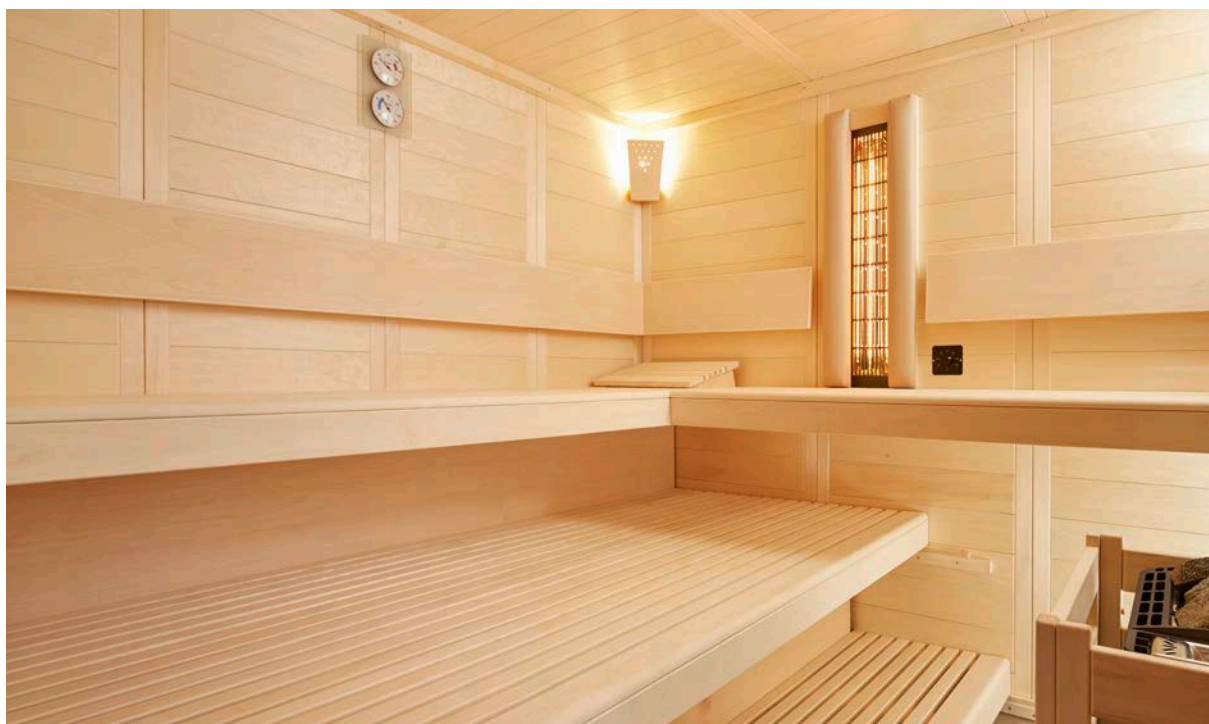

## CLASSICO ESPE

Art. Nr.: 391073

**MASS  
ANFERTIGUNG**



*Der Klassiker in neuem Kleid! Hochwertiges Espenholz aus Nordeuropa verleiht dem Äußeren dieser Saunakabine einen frischen optischen Auftritt: klar und zeitgemäß in der Formensprache, astfrei und garantiert frei von Harzaustritten. Die hohe Wärmespeicherkapazität der Massivholzsauna gewährleistet ein mildes und besonders erholsames Saunaklima.*

- massive Wände aus Espe
- 44 mm massive Blockbohlen in Wand und Decke
- vorgefertigte Elemente in flächenbündiger Kassettenbauweise
- Eck- und Verbindungspfosten verleimt
- Inneneinrichtung **Norma** in hochwertiger Espe
- weitere Details zur Inneneinrichtung siehe Prospekt Seite 48-49
- Glastür aus Sicherheitsglas 8 mm, klar
- Türgriff außen aus Edelstahl, innen aus Buche
- LED-Saunaleuchte Moris
- Silikonkabel für Lampe und finnischen Saunaofen
- **Maßanfertigungen auf den cm genau, alle Größen möglich.**



Abbildung Opal - Espe mit Sonderausstattung: Inneneinrichtung Fino mit Bankstützfuß Metall, VITALlight-IPX4-Strahler mit Regler und Rückenpolster, Verdampferofen Hotline S8, Steuerung Saunacontrol C4.

# OPAL

**MASSANFERTIGUNG**

*Eine Sauna für gehobene Ansprüche. Wer das Besondere sucht, wird in unserem Modell Opal die Erfüllung finden. Gefertigt aus hochwertigen Hölzern, wird diese Sauna der Blickfang in Ihrer Wellnessoase sein. Die große Glasfront verleiht dem Modell Opal eine extravagante Note.*



Option: Steuerung Saunacontrol X0 in der Sauna montiert (siehe Zubehör Seite 102).

## OPAL - FICHTE

Art. Nr.: 391043

## OPAL - ESPE

Art. Nr.: 391044

- 75 mm starke vorgefertigte Elemente
- 50 mm Isolierung mit Dampfsperre
- 15 mm Softline-Profile vertikal verarbeitet und verdeckt befestigt
- Holzarten für innen und außen: nordische Fichte, Espe
- integrierter Lüftungskanal mit Kaminwirkung
- Inneneinrichtung **Norma** in hochwertiger Espe
- weitere Details zur Inneneinrichtung siehe Prospekt Seite 48-49
- Glastür ohne Schwelle aus 8 mm Sicherheitsglas, klar, beidseitig verwendbar
- 2 wandhohe Glaselemente aus 8 mm Sicherheitsglas mit Aluschiene, klar
- Türgriff außen aus Edelstahl, innen aus Buche
- LED-Saunaleuchte Moris
- Silikonkabel für Lampe und finnischen Saunaofen
- **Maßanfertigungen: Größentabelle und Optionen siehe Preisliste.**

## OPAL - MASSIV

Art. Nr.: 391045

- massive Wände aus nordischer Fichte
- 44 mm Blockbohlen in Wand und Decke



Größenbeispiele:



Abbildung Opal - Massiv mit Sonderausstattung: Inneneinrichtung Fino, 2 VITALlight-IPX4-Strahler mit Easy Control-Steuerungen, Verdampferofen Hotline S8 und Steuerung Saunacontrol X0 in der Sauna montiert.



Bankstütze Opal

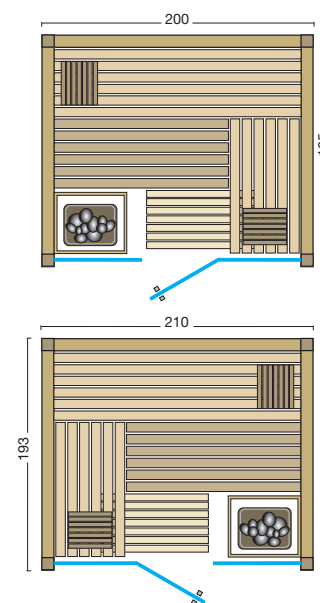

Bankstützfuß Metall

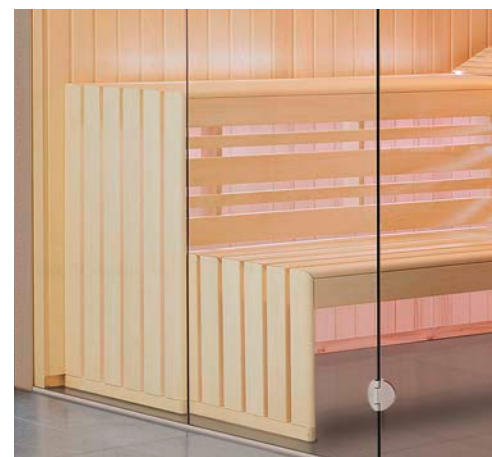

Bankstütze verkleidet (Ausführung Fino)



Abbildung Optima gerade:  
Größe: 203 x 142 x 202 cm,  
Türanschlag links, Holzart innen  
und außen: Zirbe Profilbretter

**MASS  
ANFERTIGUNG**

# OPTIMA mit Sole-Therme

Art. Nr.: 391060 – Fichte Ecke  
Art. Nr.: 391064 – Fichte gerade

Art. Nr.: 391061 – Espe Ecke  
Art. Nr.: 391065 – Espe gerade

Art. Nr.: 391062 – Hemlock Ecke  
Art. Nr.: 391066 – Hemlock gerade

Art. Nr.: 391063 – Zirbe Ecke  
Art. Nr.: 391067 – Zirbe gerade

*Zwei eingebaute VITAllight-Infrarotstrahler mit stufenloser Regelung machen die Sauna-Infrarot-Kombination „Optima“ zu einem kleinen Gesundheitszentrum. Der kompakte Verdampferofen mit Sole-Therme erzeugt besten Soledampf und ist eine Wohltat für Ihre Haut und Atemwege.*

## Technik:

- 2 x 500 W VITAllight-IPX4-Infrarotstrahler, Rückenpolster und Drehregler
- Saunasteuerung Saunacontrol C4
- Verdampferofen Hotline S4
- Sole Therme Pur
- LED Farblicht Sion 3 mit Fernbedienung

## Sauna:

- 75 mm starke vorgefertigte Elemente
- 50 mm Isolierung mit Dampfsperre
- 15 mm Softline-Profil vertikal verarbeitet und verdeckt befestigt
- Holzarten für innen und außen: nordische Fichte, Espe, Hemlock, Alpen-Zirbe
- integrierter Lüftungskanal mit Kaminwirkung

- Inneneinrichtung **Norma** in hochwertiger Espe
- weitere Details zur Inneneinrichtung siehe Prospekt Seite 48-49

- EckEinstieg bzw. Türanschlag links oder rechts möglich
- Glastür ohne Schwelle aus 8 mm Sicherheitsglas, klar
- wandhohes Glaselement aus 8 mm Sicherheitsglas mit Aluschiene, klar
- Türgriff außen aus Edelstahl, innen aus Buche
- Silikonkabel für Lampe und Verdampferofen
- Optima Ecke, Maße (B x T x H): 168 (176, 185, 193, 202) x 142 (151) x 202 cm
- Optima gerade, Maße (B x T x H): 194 (203) x 142 (151) x 202 cm

- **Maßanfertigungen: Größentabelle und Optionen siehe Preisliste**

## Option:

- 4 Flächenheizelemente mit Saunasteuerung Saunacontrol C3 (statt C4)



Abbildung Optima Ecke:  
Größe: 193 x 142 x 202 cm,  
EckEinstieg links mit Türanschlag  
links, 4 Flächenheizelemente  
geregelt mit Saunasteuerung  
Saunacontrol C3.  
Holzart innen und außen:  
Espe Profilbretter

Größenbeispiele:

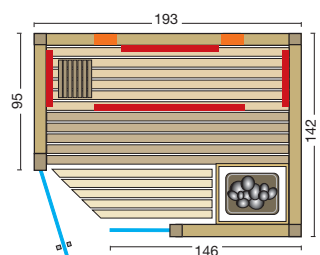
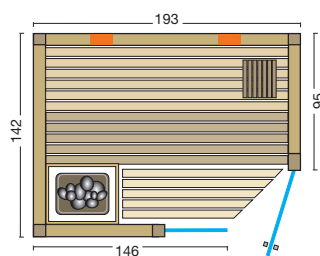
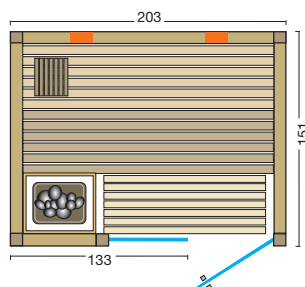
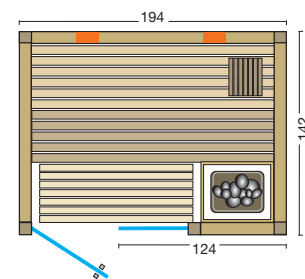



Die Sauna Safir wird nach einem Größenraster gefertigt und lässt aufgrund der zahlreichen, individuellen Gestaltungsmöglichkeiten keine Wünsche offen. Zusätzliche Optionen, wie Infrarotstrahler und LED-Farblichter, machen die Sauna zu einem echten Unikat.



Größenbeispiele:







Abbildung Safir mit Sonderausstattung:  
Größe: 213 x 204 x 203 cm, Tür ohne Schwelle, 2 große Fenster, Inneneinrichtung Fino, Grundrahmen schwarz lackiert, 2 VITAlight-IPX4-Strahler mit Rückenpolster und 2 Regler, Verdampferofen Hotline S4, Steuerung Saunaccontrol C4, Holzart innen und außen: Espe Profilbretter

## SAFIR

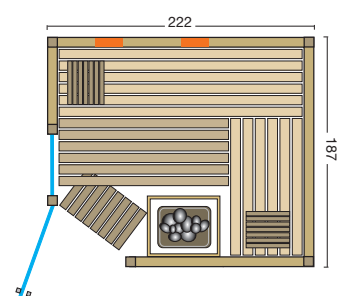
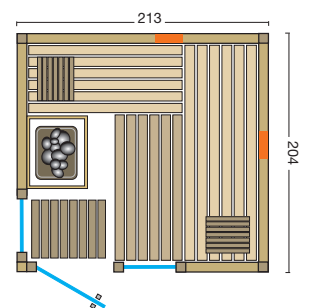
Art. Nr.: 391003

**MASS  
ANFERTIGUNG**

*Bei der Sauna Safir können Sie zwischen Fichten- und Espenholz entscheiden. Die Größe wird, einem fixen Raster entsprechend, so für Sie gefertigt, wie es am besten zu Ihren Bedürfnissen passt. Gerade Vorderfront oder Eckeinstieg, Sie haben die Wahl. Optional eingebaute Fenster verfügen über einen fixen Rahmen und bringen Leichtigkeit in das klassische Saunabild.*

- 75 mm starke vorgefertigte Elemente
- 50 mm Isolierung mit Dampfsperre
- 15 mm Softline-Profile rundum verdeckt befestigt
- Holzarten für innen und außen: nordische Fichte, Espe
- integrierter Lüftungskanal mit Kaminwirkung
- Inneneinrichtung **Norma** in hochwertiger Espe
- weitere Details zur Inneneinrichtung siehe Prospekt Seite 48-49
- Glastür aus Sicherheitsglas 8 mm, klar
- Türgriff außen aus Edelstahl, innen aus Buche
- Eckblendschirm Design mit Wandleuchte Norma
- Silikonkabel für Lampe und finnischen Saunaofen
- **Maßanfertigungen: Größentabelle und Optionen siehe Preisliste.**



Abbildung Safir mit Sonderausstattung:  
Größe: 222 x 187 x 203 cm, Eckeinstieg mit Tür ohne Schwelle, großes Fenster, Inneneinrichtung Norma, 2 VITAlight-IPX4-Strahler mit Regler, Verdampferofen Hotline S7, Steuerung Saunaccontrol C4, Holzart innen und außen: Espe Profilbretter



**5** year  
Infrared  
warranty



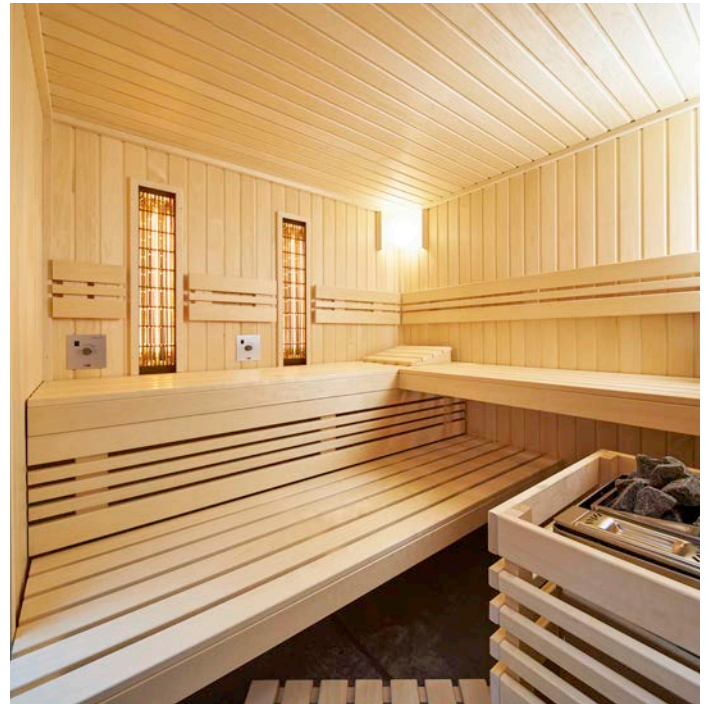

## SAFIR COMPLETE

Art. Nr.: 391032 – Safir Complete Fichte

Art. Nr.: 391039 – Safir Complete Espe

*Diese Multifunktionssauna in Eckausführung und großem Glasfenster wird serienmäßig in den Holzarten nordische Fichte und Espe mit 2 VITAllight-Infrarotstrahlern geliefert. Diese sind bereits vormontiert und können unabhängig voneinander, mit 2 Drehreglern, stufenlos von 40 % - 100 % geregelt werden.*

### Technik:

- 2 x 500 W VITAllight-IPX4-Infrarotstrahler vormontiert
- 2 Easy Control Steuerungen, stufenlos regelbar

### Sauna:

- 75 mm starke vorgefertigte Elemente mit 50 mm Isolierung und Dampfsperre
- 15 mm Softline-Profile, innen und außen in **nordischer Fichte oder Espe**
- Inneneinrichtung **Norma** in hochwertiger Espe
- *weitere Details zur Inneneinrichtung siehe Prospekt Seite 48-49*

- Glastür aus Sicherheitsglas 8 mm, klar, ohne Schwelle
- Glaselement 8 mm, klar
- Türgriff außen aus Edelstahl, innen aus Buche
- Eckblendschirm Design mit Wandleuchte Norma

- **Silikonkabel für Saunaofen bzw. Verdampferofen nicht inkludiert**

**Standardgröße:** B x T x H / 213 x 213 x 203 cm  
**Sondergrößen sind nicht möglich!**

Standardgröße:

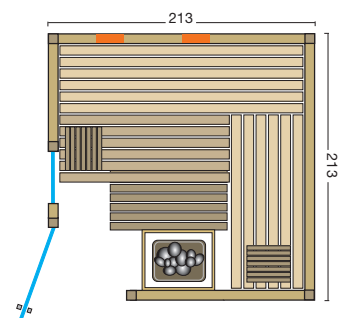

Option: Set bestehend aus  
 Saunaofen Hotline S7 und  
 Saunacontrol Ao



Abbildung: Panorama Complete Espe mit Sonderausstattung: Verdampferofen mit Reling

Standardgröße:

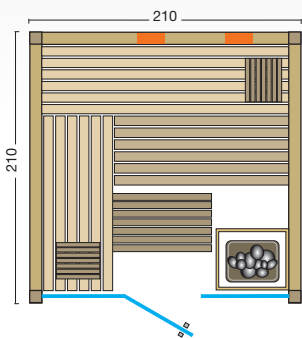

**5** year  
Infrared  
warranty

## PANORAMA COMPLETE

Art. Nr.: 391031 – Panorama Complete Fichte

Art. Nr.: 391072 – Panorama Complete Espe

*Bei dieser Multifunktionssauna mit großzügiger Glasfront können Sie sich zwischen den Holzarten nordische Fichte oder Espe entscheiden. Beide Modelle sind serienmäßig bereits mit zwei VITAllight-Infrarotstrahlern ausgestattet, die jeweils stufenlos geregelt werden können.*

### Technik:

- 2 x 500 W VITAllight-IPX4-Infrarotstrahler vormontiert
- 2 Easy Control Steuerungen, stufenlos regelbar

### Sauna:

- 75 mm starke vorgefertigte Elemente mit 50 mm Isolierung und Dampfsperre
- 15 mm Softline-Profile, innen und außen in **nordischer Fichte oder Espe**
- hochwertige Inneneinrichtung **Fino** in Espe
- *weitere Details zur Inneneinrichtung siehe Prospekt Seite 48-49*

- Ganzglasfront 8 mm Sicherheitsglas, klar, beidseitig verwendbar
- Türgriff außen aus Edelstahl, innen aus Buche
- Eckblendschirm Design mit Wandleuchte Norma

- **Silikonkabel für Saunaofen bzw. Verdampferofen nicht inkludiert**

**Standardgröße:** B x T x H / 210 x 210 x 203 cm  
**Sondergrößen sind nicht möglich!**





## PANORAMA

Art. Nr.: 391071 – Panorama 180  
 Art. Nr.: 391070 – Panorama 210

*Diese Sauna mit Glasfront wird in Elementbauweise aus nordischer Fichte gefertigt.*

- hochwertige Inneneinrichtung **Fino** in Espe
- weitere Details zur Inneneinrichtung siehe Prospekt Seite 48-49
- Silikonkabel für Saunaofen bzw. Verdampferofen nicht inkludiert

**Standardgrößen:** B x T x H

210 x 180 x 203 cm

210 x 210 x 203 cm

**Sondergrößen sind nicht möglich!**



Option: Set bestehend aus  
 Saunaofen Hotline V4 und  
 Saunasteuerung Saunacontrol A

Standardgrößen:

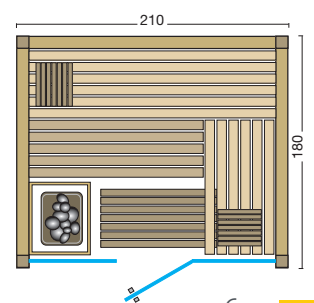
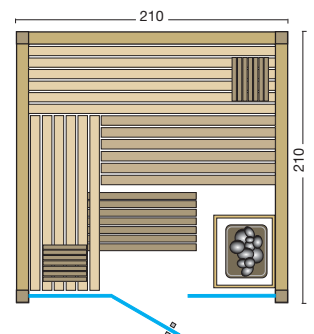



**5** year  
Infrared  
warranty

## URBAN COMPLETE

Art. Nr.: 391080 – Urban Complete 164 Ecke  
Art. Nr.: 391034 – Urban Complete 209 Ecke

*Blockbohlen aus nordischer Fichte prägen den Charakter dieser Massivholzkabine, die bereits serienmäßig mit einem bzw. zwei VITAllight-Infrarotstrahlern ausgestattet ist. Mit der Easy Control-Steuerung kann die Strahlungsintensität einzeln, stufenlos geregelt werden und so gezielt auf den Bereich der Wirbelsäule einwirken.*

### Technik:

**Urban Complete 164 Ecke** – 1 x 500 W VITAllight-IPX4-Infrarotstrahler

1 x Easy Control Steuerung, stufenlos regelbar

**Urban Complete 209 Ecke** – 2 x 500 W VITAllight-IPX4-Infrarotstrahler

2 x Easy Control Steuerungen, stufenlos regelbar

### Sauna:

- 40 mm massive Blockbohlen aus nordischer Fichte in Wand und Decke
- vorgefertigte Elemente in flächenbündiger Kassettenbauweise
- Eck- und Verbindungspfosten verleimt
- Inneneinrichtung **Norma** aus Espe
- weitere Details zur Inneneinrichtung siehe Prospekt Seite 48-49

- Ganzglastür aus Sicherheitsglas 8 mm, klar, ohne Schwelle
- Glaselement 8 mm, klar
- Türgriff außen aus Edelstahl, innen aus Buche
- Eckblendschirm Design mit Wandleuchte Norma

- Silikonkabel für Saunaofen bzw. Verdampferofen nicht inkludiert

**Standardgröße:** B x T x H:

Urban Complete 164 Ecke 164 x 164 x 200 cm

Urban Complete 209 Ecke 209 x 209 x 200 cm

**Sondergrößen sind nicht möglich!**

Standardgrößen:

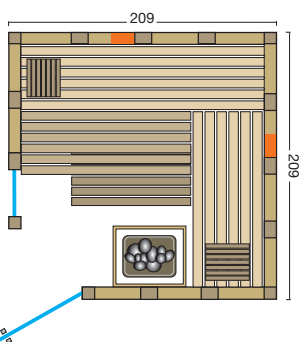
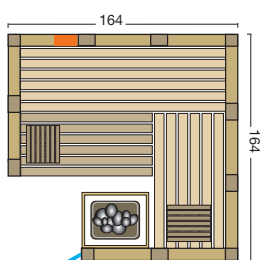



# URBAN

Die massive Blockbohlensauna Urban in flächenbündiger Bauweise wird aus nordischer Fichte gefertigt. Die Varianten mit Eckeinstieg werden serienmäßig mit einem großen Glasfenster geliefert.

- 40 mm massive Blockbohlen aus nordischer Fichte in Wand und Decke
- vorgefertigte Elemente in flächenbündiger Kassettenbauweise
- Eck- und Verbindungspfosten verleimt
- Inneneinrichtung **Norma** aus Espe
- weitere Details zur Inneneinrichtung siehe Prospekt Seite 48-49

- Ganzglastür aus Sicherheitsglas 8 mm, klar, ohne Schwelle
- Glaselement 8 mm, klar, bei Eckversion
- Türgriff außen aus Edelstahl, innen aus Buche
- Eckblendschirm Design mit Wandleuchte Norma

- Silikonkabel für Saunaofen bzw. Verdampferofen nicht inkludiert

## Standardgrößen:

Art. Nr.:	Typ	B x T x H
391036	Urban 164 gerade	211 x 164 x 200 cm
391037	Urban 209 gerade	211 x 209 x 200 cm
391033	Urban 209 Ecke	209 x 209 x 200 cm
391038	Urban 228 Ecke	228 x 209 x 200 cm

Sondergrößen sind nicht möglich!



## Standardgrößen:

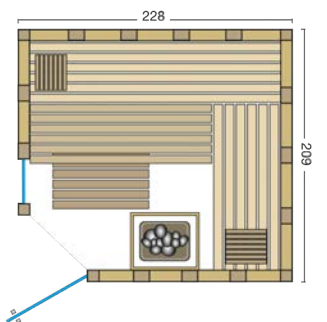
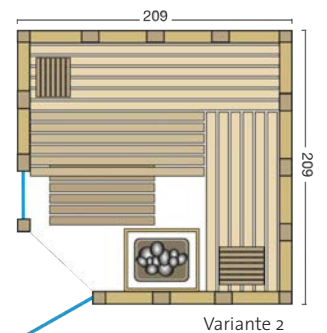
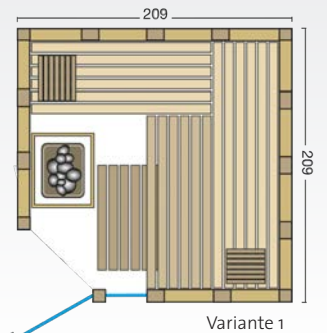
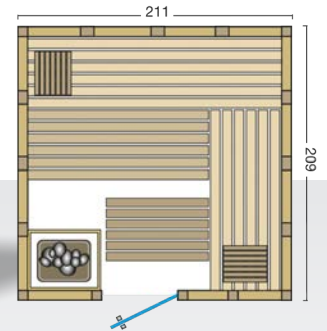
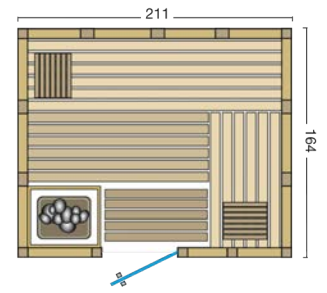

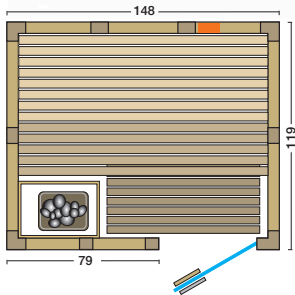

**5** year  
Infrared  
warranty



## VITALIS 148 COMPLETE

Art. Nr.: 391087

*Diese kompakte Infrarot-Sauna-Kombination wird bereits in der Basisversion mit einem VITAllight-Infrarotstrahler mit stufenloser Regelung ausgestattet.*

### Technik:

- 350 W VITAllight-IPX4-Infrarotstrahler
- Easy Control Steuerung, stufenlos regelbar

### Sauna:

- 40 mm massive Blockbohlen aus nordischer Fichte in Wand und Decke
- vorgefertigte Elemente in flächenbündiger Kassettenbauweise
- Eck- und Verbindungspfosten verleimt
- Inneneinrichtung **Norma** aus Espe
- weitere Details zur Inneneinrichtung siehe Prospekt Seite 48-49

- LED Farblicht Sion 1

- Glastür aus Sicherheitsglas 8 mm, klar, ohne Schwelle, beidseitig verwendbar
- Türgriff außen aus Edelstahl, innen aus Buche

- Silikonkabel für Saunaofen bzw. Verdampferofen nicht inkludiert

Standardgröße: B x T x H / 148 x 119 x 200 cm  
Sondergrößen sind nicht möglich!



## VITALIS 148 COMPLETE - SET

Art. Nr.: 391088

*Complete - Set: In dieser Modellserie vereinen wir modernste Sauna- und Infrarottechnik zu einer kleinen Gesundheitsoase. Ein kompakter Verdampferofen (230 V) mit Sole-Therme erzeugt salzhaltigen Wasserdampf und sorgt für ein gesundes Klima wie an der Meeresküste.*

### Technik:

- 350 W VITAllight-IPX4-Infrarotstrahler
- Verdampferofen Hotline Eco 3kW
- Steuerung Saunacontrol C3 – Vitalis (230 V) mit Drehregler für VITAllight-Strahler
- Salzverdampfer Sole-Therme-Pur
- Silikonkabelset



# VITALIS 184 COMPLETE

Art. Nr.: 391089

Blockbohlen aus nordischer Fichte prägen den Charakter dieser durchdachten Massivholzsaua, die serienmäßig mit einem VITALlight-Infrarotstrahler mit stufenloser Regelung ausgestattet ist.

## Technik:

- 350 W VITALlight-IPX4-Infrarotstrahler
- Easy Control Steuerung, stufenlos regelbar

## Sauna:

Details siehe Vitalis 148 Complete

Standardgröße: B x T x H / 184 x 119 x 200 cm



# VITALIS 184 COMPLETE - SET

Art. Nr.: 391090

Diese Sauna-Komplettlösung ist mit einem leistungsstarken Verdampferofen (400 V), einer multifunktionellen Saunasteuerung und einem VITALlight-Infrarotstrahler ausgestattet. Mit der inkludierten Sole-Therme bringen wir die positiven Effekte von salzhaltiger Luft in Ihr Zuhause.

## Technik:

- 350 W VITALlight-IPX4-Infrarotstrahler
- Verdampferofen Hotline S4, 5 kW
- Steuerung Saunacontrol C3 (400 V) mit Drehregler für VITALlight-Strahler
- Salzverdampfer Sole-Therme-Pur
- Silikonkabelset

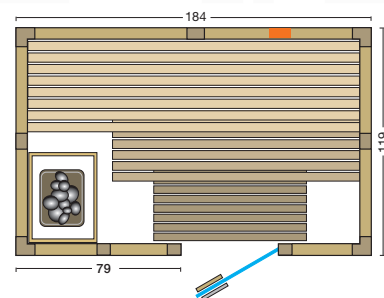

## OPTION: INFRAROT-FLÄCHENHEIZUNG FÜR VITALIS 148/184 COMPLETE - SET

Die Modelle der Serien Vitalis Complete - Set können zusätzlich noch mit Infrarot-Flächenheizungspaneelen ausgestattet werden.

Art. Nr. B3377 – FH Set für Vitalis 148 Complete - Set, Leistung 1130 W

Art. Nr. B3378 – FH Set für Vitalis 184 Complete - Set, Leistung 1280 W

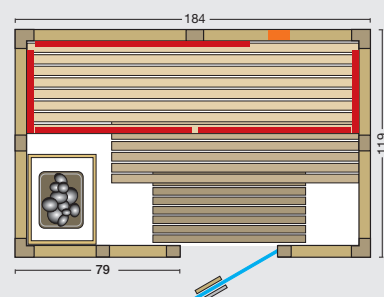
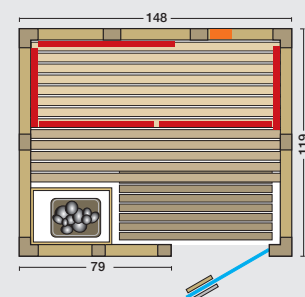

# Referenz- objekte

Sie suchen noch Inspirationen für Ihre individuelle Wellnessanlage?

Egal ob gewerbliche oder private Projekte, wir bieten die perfekte Lösung für Infrarotkabinen und Saunen in Maßanfertigung, genau auf Ihre Bedürfnisse zugeschnitten. In unserem Prospekt „Referenzprojekte“ finden Sie Beispiele, die wir gemeinsam mit unseren Kunden und Fachhändlern umgesetzt haben.

**Werfen Sie einen Blick auf unsere schönsten Projekte und überzeugen Sie sich selbst...**



Diese großzügige Wellnessoase, mit Infrarotkabine und Sauna, wurde bei einem Privatkunden realisiert. Der Bauherr legte besonders Wert auf die Verarbeitung von großen Zirbe Paneelen und eine perfekte Kombination aus Qualität, Design und Innovation.



Aurora Premium mit Sonderausstattung: große Glasfront, Überhöhe 220 cm, zusätzliche Bänke, LED-Rückenlehnenbeleuchtung, Saunaofen Mythos mit Verdampfer, Saunasteuerung EmoStyle. Holzart innen: große Zirbe Paneele, vertikal verarbeitet; außen: Altholz Rahmen bauseits.



Infrarotkabine Diversica mit Sonderausstattung: große Glasfront, Überhöhe 220 cm, zusätzliche Bänke, 3 VITALlight-IPX4 Infrarotstrahler mit Rückenpolster, Flächenheizelemente, Holzart innen: große Zirbe Paneele, vertikal verarbeitet; außen: Altholz Rahmen bauseits.



Prospekt „Referenzprojekte“ unter:  
[www.infraworld.at](http://www.infraworld.at)



# Infrarot-Wellness-Liege

Die Infrarot-Wellnessliege Grenada, mit integriertem Infrarotstrahler, bietet entscheidende Entspannungseffekte mit denen Sie Ihre Lebensqualität steigern können.

Durch die dosierbare Infrarot-ABC-Bestrahlung können Sie gezielt den Rücken bestrahlen. Die geschwungene Form der Liegefläche ermöglicht eine Entlastung der Wirbelsäule und eine Entspannung der Muskulatur. Die leichte Wiegefunktion des Metallgestells bringt den Körper in einen tiefen Entspannungszustand. So können Blockaden abgebaut werden und die Lebensenergie wieder frei fließen.

## GRENADA

Art. Nr.: S2406

Die Wellnessliege Grenada mit integriertem VITALlight-Infrarotstrahler, der den Rücken durch einen großen Ausschnitt bestrahlt, ist mit einer Fernbedienung bequem und stufenlos regelbar.

- Gestell: 10 mm pulverbeschichtetes Stahlblech
- Liegefläche: Schale aus Formholz mit hochelastischem Schaumstoff
- Armlehnen: höhenverstellbar
- Kopfpolster: individuell verstellbar
- Bezug: Kunstleder - schwarz, wasserabweisend, lichtecht
- Strahler: VITALlight-IPX4-Infrarotstrahler
- Leistung: 500 Watt
- Regelung: EIN/AUS und stufenlose Intensitätsregelung des Strahlers mit Fernbedienung
- Gewicht: 82 kg
- Maße (L x B x H): 175 x 58 x 105 cm

Maximales Benutzergewicht: 120 kg

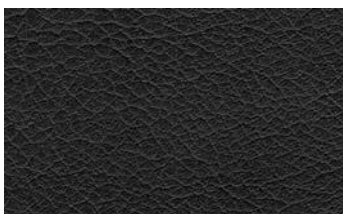
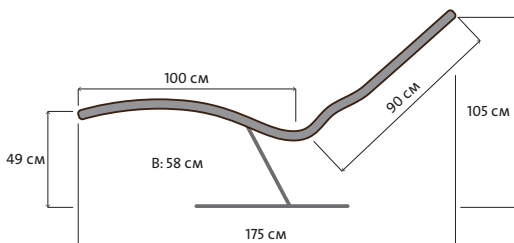

Farbe: Schwarz

## KUNSTLEDER

Kunstleder besitzt eine Vielzahl von Vorteilen. Es ist wasserabweisend, lichtecht, attraktiv, unempfindlich gegen Verschmutzung und lässt sich leicht reinigen. Darüber hinaus ist es äußerst langlebig und robust. Infraworld verwendet nur hochwertige Materialien und hat sich bei der Auswahl der Lieferanten an den hohen Qualitätskriterien der deutschen Autoindustrie und Medizintechnik orientiert.





# Zubehör

## **GESUNDHEIT UND WOHLBEFINDEN MIT ALLEM, WAS DAZUGEHÖRT.**

Als Komplettanbieter mit einem breiten Zubehörprogramm macht es Ihnen Infraworld leicht, Ihre Sauna- bzw. Infrarotkabine ganz nach individuellen Wünschen zu konfigurieren.

Das Spektrum reicht von kleinen Accessoires wie Aufgusseimern, Schöpfkellen, Sanduhren und Saunaölen bis zu unterschiedlichen LED-Farblichtern, Infrarotstrahlern und Flächenheizungen, Steuerungen für Sauna und Infrarot sowie diversen Saunaöfen. Alles in mehrfach geprüfter, erstklassiger Qualität.

Lassen Sie sich von der Produktvielfalt inspirieren und wählen Sie genau jene Zusatzausstattung, die Ihnen die kostbare Zeit in Ihrer Kabine so entspannend und erholsam wie möglich macht.



## KORROSION DURCH SALZ?

Tests haben ergeben, dass durch die einzigartige Methode der Salzverdampfung Metallteile in der Sauna nicht korrodieren.

**PATENTIERT**

## PATENT

Beide Systeme sind patentrechtlich geschützt.

# SOLE-THERME-PUR: Der Salzverdampfer für den Verdampferofen

Bei diesem System wird der Edelstahlauflauf auf die Verdampfertasche aufgesetzt. Durch das Verdampfersystem des Saunaforns entsteht Dampf, der durch ein Edelstahlrohr in den Verdampfertopf aus Keramik steigt. Die darin befindlichen großen Salzsteine werden kontinuierlich mit dem Dampf ausgespült. Dadurch wird die Luft in der Sauna mit Salz, Mineralien und wichtigen Spurenelementen angereichert. Der intensive Salzgehalt in der Luft entspricht dem an der Meeresküste und ist eine Wohltat für Ihre Haut und Atemwege.

## Sole-Therme-Pur – Der Salzverdampfer

Der Aufsatz für Ihren Verdampferofen

Für folgende Verdampferöfen sind die Aufsätze prompt lieferbar:

- Hotline Eco/Sg
- EOS Bi-O Filius
- EOS Bi-O Thermat
- EOS Bi-O Max
- Klafs Majus
- Hotline S4/S5
- Hotline S7/S8
- Hotline S10
- Herkules S25 Vapor

- Art. Nr.: B6655-1 (Verdampfertopf rot)
- Art. Nr.: B6655-2 (Verdampfertopf beige)
- Art. Nr.: B6631-1 (rot), Art. Nr.: B6631-2 (beige)
- Art. Nr.: B6653-1 (rot), Art. Nr.: B6653-2 (beige)
- Art. Nr.: B6658-1 (rot), Art. Nr.: B6658-2 (beige)
- Art. Nr.: B6662-1 (rot), Art. Nr.: B6662-2 (beige)
- Art. Nr.: B6696-1 (rot), Art. Nr.: B6696-2 (beige)
- Art. Nr.: B6657-1 (rot), Art. Nr.: B6657-2 (beige)
- Art. Nr.: B6697-1 (rot), Art. Nr.: B6697-2 (beige)
- Art. Nr.: B6682-1 (rot), Art. Nr.: B6682-2 (beige)

Bestehend aus:

Edelstahlaufsatz, Verdampfertopf, 2 kg Salzsteine

Größe:

Edelstahlaufsatz: Ø 200 mm, H: 110 mm

Verdampfertopf: Ø 200 mm, H: 100 mm



### AquaTherm Art. Nr.: B6649

Zusatzverdampfer für Infrarot Wärmekabine, mit eingebauter Steuerung. Befüllung und Dampfaustritt über abnehmbare Abdeckung. Wassermangel-Überwachung inkl. Trockenschutz und Wassermangelsummer. Ca. 2 l Wasservorrats-tank aus Edelstahl. Anschlusskabel inklusive.

**Leistung:** 750 W - 230 V N AC 50 Hz.

**Größe (HBT):** 570 x 230 x 110 mm



### AquaTherm – Set Art. Nr.: B6675-1

Verdampfer AquaTherm mit Sole-Therme Pur Salzverdampfer (Art.Nr. B6655-1). Verdampfertopf in rot, 2 kg Salzsteine, Holzleisten für die Wand- bzw. Eckmontage.

**Nachträglicher Einbau:** Bei einem nachträglichen Einbau, in eine bestehende Infrarotkabine, sollten die Möglichkeiten mit Ihrem Fachhändler besprochen werden.



### AquaTherm – OS Set

Art. Nr.: B6688

Details siehe AquaTherm – Set (Art. Nr. B6675-1) jedoch ohne eingebaute Steuerung.

**Nur in Verbindung mit Steuerung Trio-control (Art. Nr. B6666-Set) verwendbar.**

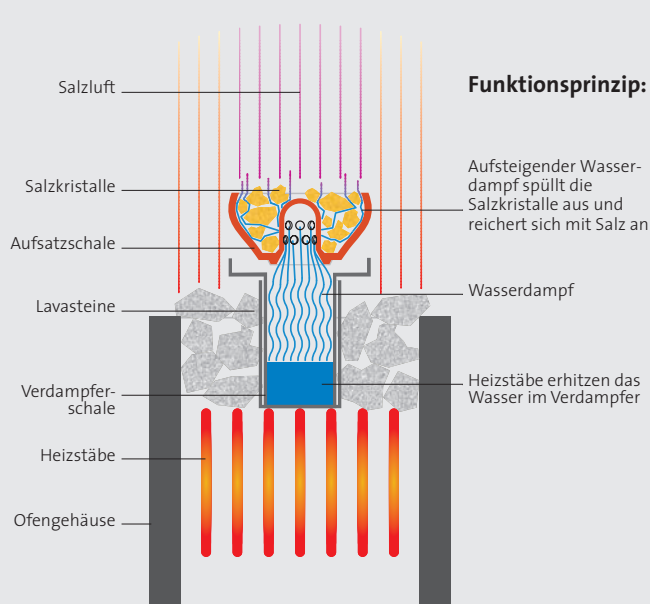

# SOLE-AQUA-PREMIUM:

## Salzverdampfer-Nachrüstset für jeden Saunaofen

Ein herausnehmbarer Edelstahlzylinder wird zwischen die Saunasteine eingesetzt und mit ca. 1 Liter Wasser befüllt. Durch das Erwärmen des Saunaofens verdampft das Wasser. Der dabei entstehende Wasserdampf steigt durch Öffnungen in den mit Salzsteinen gefüllten Verdampfertopf. So reichert sich dieser beim Ausspülen der Salzsteine mit Salz an und verteilt sich gleichmäßig in der Sauna. Der Verdampfertopf besteht aus Keramik und wird in den Farben rot oder beige angeboten.



### Sole-Aqua-Premium

Salzverdampfer-Nachrüstset mit herausnehmbarem Wassertank für jeden Saunaofen

Art. Nr.: B6622-1 – Verdampfertopf rot

Art. Nr.: B6622-2 – Verdampfertopf beige

**Bestehend aus:** Einsatz aus Edelstahl, Edelstahlzylinder mit großer Wasserauffangschale, Verdampfertopf, 2 kg Salzsteine

**Größe:** Einsatz aus Edelstahl: Ø 100 mm, H: 150 mm  
Edelstahlzylinder: Ø 100 mm, Ø 200 mm, H: 200 mm  
Verdampfertopf: Ø 200 mm, H: 100 mm



### Verdampfertöpfe

Art. Nr.: 700050 Verdampfertopf rot

Art. Nr.: 700051 Verdampfertopf beige

Verdampfertopf hergestellt aus hochgebranntem, unbehandeltem Ton

Größe: Ø 200 mm, H: 100 mm

### Salzsteine Art. Nr.: B6670

Wir verwenden nur reine Natursalzsteine in Speisesalzqualität. Diese orange bis weißen Salzsteine, mit einer Größe von 4 - 6 cm, eignen sich ideal für die Sole-Therme. Durch das Ausspülen der Salzsteine mit Wasserdampf wird dieser mit den im Salz enthaltenen Mineralien und Spurenelementen angereichert und kann von unserem Körper über die Haut und Atemwege aufgenommen werden.

Menge: 1 kg

### Salzpeeling Art. Nr.: S2250 250 g Art. Nr.: S2283 1000 g

Feingemahlendes, rosa Steinsalz, ohne Zusätze. Das Peeling gibt der Haut wertvolle, natürliche Spurenelemente zurück. Verkrustete Hautzellen der Oberhaut werden durch ein sanftes Peeling schnell und effektiv entfernt. Dadurch wird die Haut porentief rein und fühlt sich seidig zart und glatter an. Geeignet für alle Hauttypen; Speisesalzqualität.



## Duftkissen

Art.Nr.: S2275 8 Bergkräuter  
 Art.Nr.: S2275-1 Lavendel  
 Art.Nr.: S2275-2 Eukalyptus

Art.Nr.: S2275-3 Kamille  
 Art.Nr.: S2275-4 Thymian  
 Art.Nr.: S2275-5 Zirbenspäne

Aromatisch duftende Kissen können besonders wohltuend auf Körper und Geist wirken. Aufgrund unserer hohen Qualitätsansprüche verwenden wir nur österreichische Kräuter aus kontrolliert, biologischem Anbau. Einfach Duftkissen auf den Verdampfer geben – so entsteht ein natürlicher, wohlriechender Duft, der das angenehme Klima in der Sauna oder Infrarotkabine nochmals verstärkt. Durch den Wasserdampf werden die Inhaltsstoffe der Kräuter und der Zirbenspäne freigesetzt und können so ihre gesundheitsfördernden Wirkungen entfalten. Sanft, entspannend, wohltuend. Das Duftkissen kurz durchkneten so riecht es jahrelang kräuterfrisch.

Füllmenge: 20 g



## Saunaöle

Art. Nr.: S2263-1 Edeltannennadel  
 Art. Nr.: S2263-2 Wacholder-Zitrone  
 Art. Nr.: S2263-3 Zitrone-Orange

Art. Nr.: S2263-4 Eukalyptus  
 Art. Nr.: S2263-5 Mandarin  
 Art. Nr.: S2263-6 Zirbe

Verwandeln Sie Ihren Saunaaufguss in ein Dufterlebnis der besonderen Art. Ob belebend - erfrischend oder regenerierend – beruhigend, mit dem entsprechenden Saunaöl wird die gewünschte Wirkung intensiviert.

Gebindegröße: 150 ml



## Düfteset Active

Art. Nr.: W4429

100 % naturreine ätherische Öle. Das fruchtige Zitronenöl, das anregende Latschenkieferöl oder die erfrischende Wirkung des Eukalyptus vermitteln reinste Lebensfreude.

Gebindegröße: 3 x 20 ml



## Düfteset Relax

Art. Nr.: W4430

100 % naturreine ätherische Öle. Die entspannende Kraft des wilden Lavendels, die beruhigenden Eigenschaften der Lorbeerblätter und die harmonisierende Wirkung des reinen Orangenöls sorgen für innere Gelassenheit.

Gebindegröße: 3 x 20 ml



## Düfteset Alpine

Art. Nr.: W4456

100 % naturreine ätherische Öle. Die beruhigende Wirkung der Fichtennadel, der atemwegsfördernde Effekt der Zirbe und die geballte Vielfalt an Wirkstoffen der österreichischen Alpenkräuter sorgen für ein gesteigertes Wohlbefinden.

Gebindegröße: 3 x 20 ml



## Aromatopf

Art. Nr.: W4416

Über einen Strahler oder Saunaofen aufgehängt, verdampfen Wasser und Duftstoffe schnell und geben dem Raum das gewünschte Aroma.

**Material:** Terracotta, wasserdicht, inkl. Kette (L = 800 mm)

**Größe:** Ø 140 mm



## Aromaschale

Art. Nr.: W4418

Über einem Strahler platziert, verdampfen Wasser und Duftstoffe schnell und geben dem Raum das gewünschte Aroma.

**Material:** Edelstahl

**Maße (BTH):** 112 x 56 x 30 mm





## Saunaset Exklusiv 8-teilig

Art. Nr.: S2284

In diesem neu gestalteten Set finden Sie elegantes Design, hochwertige Qualität und eine erlesene Auswahl ätherischer Düfte.

**Bestehend aus:** Klimamessstation mit Glasrahmen, Sanduhr Eco, Schöpfkelle Edelstahl, **Aufgusseimer 5 l Lärche**, Kunststoffeinsatz, 3 Saunaöle 150 ml: Mandarin, Edeltannennadel und Zitrone-Orange.



## Saunaset Unico 8-teilig

Art. Nr.: S2305

Die hochwertigen Holzarten dieses Saunaset bilden einen interessanten Hell-Dunkel-Kontrast und die natürlichen Saunadüfte aus Österreich verwandeln Ihren Saunaaufguss in ein besonders Dufterlebnis.

**Bestehend aus:** Klimamessstation mit Leisten aus Espe, Sanduhr Apart, Schöpfkelle Edelstahl Heavy, **Aufgusseimer 5 l Thermofichte mit Holzringen**, Kunststoffeinsatz, 3 Saunaöle 150 ml: Zirbe, Eukalyptus, Wacholder-Zitrone.



## Saunaset Standard 6-teilig

Art. Nr.: S2202

**Bestehend aus:** Klimamesser 100 mm, Sanduhr, Schöpfkelle, **Aufgusseimer 3 l Fichte**, Kunststoffeinsatz, Baderegeltafel.



## Saunaset Classic 6-teilig

Art. Nr.: S2206

**Bestehend aus:** Klimamesser 100 mm, Sanduhr, Schöpfkelle, **Aufgusseimer 5 l Lärche**, Kunststoffeinsatz, Baderegeltafel.



## Saunaset Edelstahl 4-teilig

Art. Nr.: S2207

**Bestehend aus:** Aufgusseimer 4,5 l Edelstahl mit Holzgriff, Schöpfkelle Edelstahl mit Holzgriff, Klimamesser mit Glasrahmen, Sanduhr.



## Saunaset Edelstahl 2-teilig

Art. Nr.: S2208

**Bestehend aus:** Aufgusseimer 4,5 l Edelstahl mit Holzgriff, Schöpfkelle Edelstahl mit Holzgriff.



## Infrarotset Relax 8-teilig

Art. Nr.: W4415

Das Infrarotset RELAX ermöglicht es, Ihren Aufenthalt in der Infrarotkabine noch bequemer und angenehmer zu gestalten.

**Bestehend aus:** ergonomischer Rückenlehne, Sitzpolster, Peelingsalz, Rückenmassageband, Wellnessseife, Kräuterkissen Kamille und 8 Bergkräuter, Thermometer für Infrarotkabinen.



## Infrarotset Relax 3-teilig

Art. Nr.: W4403

**Bestehend aus:** ergonomischer Rückenlehne, Sitzpolster, Thermometer für Infrarotkabinen.



### Aufgusseimer 3 l Fichte mit Kunststoffeinsatz

Art. Nr.: S2227

Fichte natur, Boden aus Sperrholz, innen mit 3 l Kunststoffeinsatz, 2 verzinkte Bandeisenreifen.



### Aufgusseimer 4 l Fichte mit Kunststoffeinsatz

Art. Nr.: S2285

Fichte natur, innen mit 4 l Kunststoffeinsatz, mit 2 Weidenringen abgebunden.



### Aufgusseimer 5 l Lärche mit Kunststoffeinsatz

Art. Nr.: S2228

Lärche natur, Boden aus Vollholz, innen mit 5 l Kunststoffeinsatz, 2 verzinkte Bandeisenreifen.



### Aufgusseimer 5 l Thermofichte mit Holzring

Art. Nr.: S2306

Die besondere Temperaturbehandlung gibt der Fichte das edle, hellbraune Aussehen. Innen mit 5 l Kunststoffeinsatz, außen geschliffen, mit 2 Weidenringen aus Espe abgebunden.



### Aufgusseimer Edelstahl

Art. Nr.: S2209

Aufgusseimer Edelstahl 4,5 l mit Holzgriff.



## Bürstenset

Art. Nr.: M5503

Holz; mit Naturborsten und Kordel.



## Schöpfkelle

Art. Nr.: S2241

Pappel natur

Länge: 400 mm



## Schöpfkelle Edelstahl

Art. Nr.: S2210

aus Edelstahl

Länge: 390 mm



## Schöpfkelle Edelstahl Heavy

Art. Nr.: S2309

aus Edelstahl, mit  
massivem Griff aus  
kanadischer Zeder.

Länge: 420 mm



## Sanduhr 15 min.

Art. Nr.: S2246

Laufzeit: 15 min.;  
Glaszylinder mit Sand.

Größe: 290 x 50 x 29 mm



## Sanduhr 30 min.

Art. Nr.: S2248

Laufzeit: 30 min.;  
Glaszylinder mit Sand.

Größe: 290 x 50 x 29 mm



## Sanduhr Eco

Art. Nr.: S2245

aus Buchenholz,  
mit weißem Sand.

Laufzeit: 15 min.

Größe: 285 x 50 x 34 mm



## Sanduhr Apart

Art. Nr.: S2247

aus Espenholz,  
mit rotem Sand.

Laufzeit: 15 min.

Größe: 285 x 69 x 35 mm





### Klimamesser mit Glas-Holzrahmen in Fichte

Art. Nr.: S2217

Metallgehäuse, eingesetzt in satiniertem Sicherheitsglas.

Messgerät: ø 100 mm

Messbereiche:  
Thermometer 20 – 120 °C;  
Hygrometer 0 – 100 % r.F.

Größe: 175 x 130 mm



### Klimamessstation mit Glas-Holzrahmen in Fichte

Art. Nr.: S2218

Metallgehäuse, eingesetzt in satiniertem Sicherheitsglas.

Messgeräte: ø 100 mm

Messbereiche:  
Thermometer 0 – 120 °C;  
Hygrometer 0 – 100 % r.F.

Größe: 175 x 245 mm



### Klimamesser mit Glas-Holzrahmen in Zeder

Art. Nr.: S2286

Metallgehäuse, eingesetzt in satiniertem Sicherheitsglas.

Messgerät: ø 100 mm

Messbereiche:  
Thermometer 20 – 120 °C;  
Hygrometer 0 – 100 % r.F.

Größe: 175 x 130 mm



### Klimamessstation mit Glas-Holzrahmen in Zeder

Art. Nr.: S2287

Metallgehäuse, eingesetzt in satiniertem Sicherheitsglas.

Messgeräte: ø 100 mm

Messbereiche:  
Thermometer 0 – 120 °C;  
Hygrometer 0 – 100 % r.F.

Größe: 175 x 245 mm



### Klimamesser mit Glas-Holzrahmen in Espe

Art. Nr.: S2344

Metallgehäuse, eingesetzt in satiniertem Sicherheitsglas.

Messgerät: ø 100 mm

Messbereiche:  
Thermometer 20 – 120 °C;  
Hygrometer 0 – 100 % r.F.

Größe: 175 x 130 mm



### Klimamessstation mit Glas-Holzrahmen in Espe

Art. Nr.: S2345

Metallgehäuse, eingesetzt in satiniertem Sicherheitsglas.

Messgeräte: ø 100 mm

Messbereiche:  
Thermometer 0 – 120 °C;  
Hygrometer 0 – 100 % r.F.

Größe: 175 x 245 mm



### Klimamesser mit Glasrahmen

Art. Nr.: S2288

Metallgehäuse, eingesetzt in satiniertem Sicherheitsglas.

Messgerät: ø 100 mm

Messbereiche:  
Thermometer 20 – 120 °C;  
Hygrometer 0 – 100 % r.F.

Größe: 145 x 130 mm

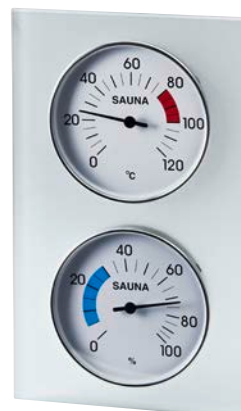

### Klimamessstation mit Glasrahmen

Art. Nr.: S2289

Metallgehäuse, eingesetzt in satiniertem Sicherheitsglas.

Messgerät: ø 100 mm

Messbereiche:  
Thermometer 0 – 120 °C;  
Hygrometer 0 – 100 % r.F.

Größe: 145 x 245 mm

## Klimamesser

Art. Nr.: S2212

Metallgehäuse:  $\varnothing$  100 mm

Messbereiche:  
Thermometer 20 – 120 °C;  
Hygrometer 0 – 100 % r.F.



## Thermometer für Infrarotkabinen

Art. Nr.: W4402

Metallgehäuse:  $\varnothing$  100 mm

Messbereich: 0 – 100 °C



## Thermometer

Art. Nr.: S2214

Metallgehäuse:  $\varnothing$  100 mm

Messbereich: 0 – 120 °C



## Hygrometer

Art. Nr.: S2216

Metallgehäuse:  $\varnothing$  100 mm

Messbereich: 0 – 100 % r.F.

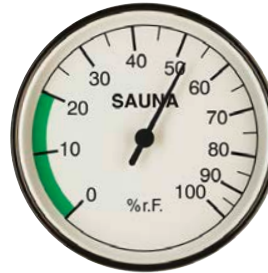

## Kopfstütze Standard

Art. Nr.: B6613

Holzart: Espe

Größe: 450 x 120 x 350 mm



## Kopfstütze Exklusiv

Art. Nr.: B6614

2-fach anwendbar, liegend oder schräg stehend

Holzart: Espe

Größe: 450 x 120 x 350 mm



## Kopfstütze Quality

Art. Nr.: B6694

Holzart: Espe

Größe: 450 x 115 x 330 mm



## Kopfstütze Soft

Art. Nr.: B6695

Die ergonomisch angepasste Form dieser Kopfstütze entlastet Ihren Körper im Nacken- und Schulterbereich. Durch eine weiche, komfortable Polsterung wird die Liegequalität zusätzlich verstärkt.

Polsterung: Kunstleder antibakteriell, beige

Holzart: Espe

Größe: 455 x 115 x 325 mm



## Nackenrolle halbrund

Art. Nr.: S2314

Das Kissen, mit aufgenähter Antirutschmatte an der Unterseite, kann unter den Nacken oder die Knie gelegt werden und sorgt für die nötige Entspannung in der Sauna. Der Überzug besteht aus antibakteriellem Kunstleder und ist schweiß- und speichelbeständig.

Größe: 450 x 200 x 115 mm

Farbe: beige



## Ergonomische Rückenlehne

Art. Nr.: W4408

Holzart: Pappel

Größe: 520 x 400 x 70 mm





## Bankauflage für Sauna

Art. Nr.: S2318

Bankauflage für Saunen aus einem antibakteriellen Bezug, der schweißbeständig, lichtecht und pflegeleicht ist. Die Auflage ist 2-fach klappbar, hat einen Reißverschluss und auf der Unterseite eine Antirutschmatte aufgenäht.

Größe (LBH): 1950 x 550 x 40 mm

Farbe: beige

Maßanfertigungen auf Anfrage!



## Bankauflage für Infrarotkabine

Art. Nr.: Größe LBH:

geeignet für Infrarotkabine (Art. Nr.)

S2323 970 x 460 x 30 mm



390151, 390153, 390309, 390141  
390156

S2315 1170 x 460 x 30 mm



390128, 390129, 390124, 390149,  
390146, 390147, 390145

S2321 1170 x 460 x 30 mm



390150, 390152, 390154, 390155

S2316 1230 x 460 x 30 mm



390121, 390109, 390103, 390143,  
390116, 390115

S2317 1230 x 460 x 30 mm



390306, 390307, 390175, 390126,  
390127, 390142, 390176

S2322 1810 x 540 x 30 mm



390160, 390161, 390162,  
390163

Die klappbare Bankauflage besteht aus einem strapazierfähigen Material, dass sich im Medizinbereich vielfach bewährt hat. Der antibakterielle Bezug ist schweißbeständig und pflegeleicht. Zusätzlich wurde die Polsterauflage mit einem praktischen Reißverschluss und einer Antirutschmatte an der Unterseite versehen.

Farbe: beige

## Sitzauflage

Art. Nr.: S2278

Diese Auflage ermöglicht einen komfortablen Sitz in der Kabine und wird aus hochwertigem, antibakteriellem Kunstleder hergestellt.

Größe (LBH): 450 x 450 x 30 mm

Farbe: beige



## Polster für Sauna-Rückenlehne

Art. Nr.: S2324, S2325

Polster aus antibakteriellem Kunstleder zum Einhängen in die Sauna-Rückenlehne. Durch ein Metallgewicht, eingenhängt in eine Lasche, hat der Polster eine stabile Position und ist geeignet für gerade Lehnen.

Größe (HBT): S2324 – 200 x 460 x 35 mm  
S2325 – 270 x 460 x 35 mm

Farbe: beige

## Saunahocker

Art. Nr.: B3413

Saunahocker in hochwertiger Ausführung, Sitzfläche in Espe, Standfüße in Fichte

Größe (HBT): 450 x 600 x 420 mm



## Entlüftungsscheibe

Art. Nr.: B3427

Holz-scheibe mit Belüftungs-löcher und einer dahinter-liegenden Metallplatte. Durch Drehen des Metallknopfes lässt sich die Luftmenge regulieren.

Holzart: Espe

Größe: Ø 120 mm



## Lüftungsschieber

Art. Nr.: B3605

Holzart: Fichte

Größe: 420 x 180 mm



## Ablage Design 150\*

Art. Nr.: S2237-1 Fichte

Art. Nr.: S2237-2 Espe

Ablage für Brillen, iPod, MP3 Player.

Größe (HBT): 46 x 150 x 80 mm



\* Lieferung ohne Deko

## Regal Design 800\*

Art. Nr.: S2253-2 Espe

Handtuchhalter mit Metallstange und Abstellfläche.

Größe (HBT): 150 x 800 x 100 mm



\* Lieferung ohne Deko

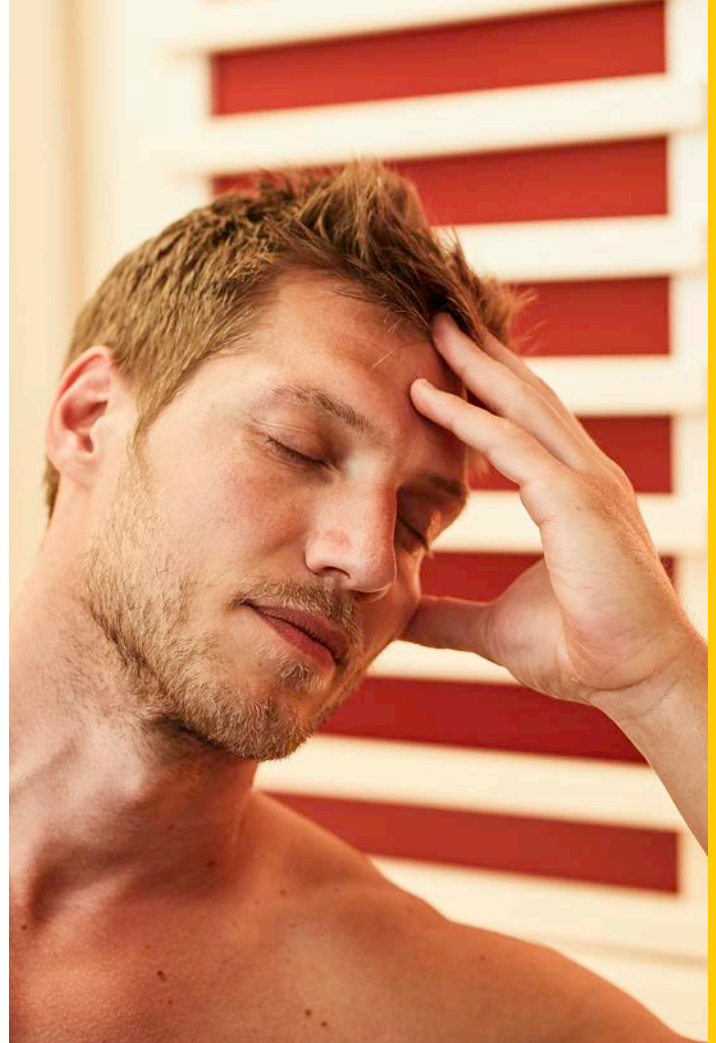

## Saunareiniger

Art. Nr.: S2277

Spezialreiniger für Sauna und Infrarotkabinen aus Holz. Reinigt ohne Rückstände und Verfärbungen und ohne das Holz aufzurauen. Gleichzeitig werden die behandelten Flächen desinfiziert. Es enthält keinen Alkohol und trocknet selbstständig.

Gebindegröße: 1 L





### Türband

Art. Nr.: B3306-Co4  
für 6 mm Glastüren  
Größe (B x H): 72 x 50 mm  
Oberfläche: Chrom



### Türband

Art. Nr.: B3306A-Co4  
für 6 bzw. 8 mm Glastüren  
Größe (B x H): 72 x 80 mm  
Oberfläche: Chrom



### Türband

Art. Nr.: B3308-Co4  
für 6 bzw. 8 mm Glastüren  
Größe (B x H): 60 x 70 mm  
Oberfläche: Chrom



### Türband Schwarz

Art. Nr.: B3308-So2  
für 6 bzw. 8 mm Glastüren  
Größe (B x H): 60 x 70 mm  
Oberfläche: Schwarz matt



### Türband

Art. Nr.: B3308A-Co4  
für 6 bzw. 8 mm Glastüren  
Größe (B x H): 60 x 80 mm  
Oberfläche: Chrom



### Bohrskizze für Türbänder

Art. Nr.:  
B3306,  
B3306A,  
B3307,  
B3308,  
B3308A

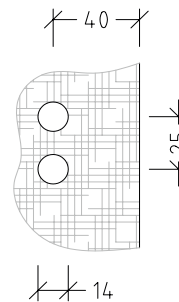

### Bohrskizze für Doppeltürband

Art. Nr.:  
B3305

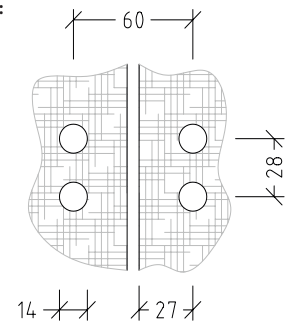

### Türband

Art. Nr.: B3307-Co4\*  
für 6 bzw. 8 mm Glastüren  
Größe (B x H): 65 x 60 mm  
Oberfläche: Chrom



\* Solange der Vorrat reicht



### Doppel-Türband

Art. Nr.: B3305-Co4  
Abgerundetes Doppel-Türband für  
Glas-Glas, Öffnungswinkel 180°,  
für 6 bzw. 8 mm Glastüren  
Größe (B x H): 92 x 82 mm  
Oberfläche: Chrom



### Doppel-Türband schwarz

Art. Nr.: B3305-So2  
Abgerundetes Doppel-Türband für  
Glas-Glas, Öffnungswinkel 180°,  
für 6 bzw. 8 mm Glastüren  
Größe (B x H): 92 x 82 mm  
Oberfläche: Schwarz matt





## Gewerbliches Türband

Art. Nr.: B3324

Zargenband eckig aus hochwertigem Aluminium, speziell geeignet für gewerbliche Anwendungen. Für 8 bzw. 10 mm Glastüren

Größe (B x H): 61 x 86 mm

Oberfläche: Niro Optik



## Bohrskizze für Türband

Art. Nr.: B3324

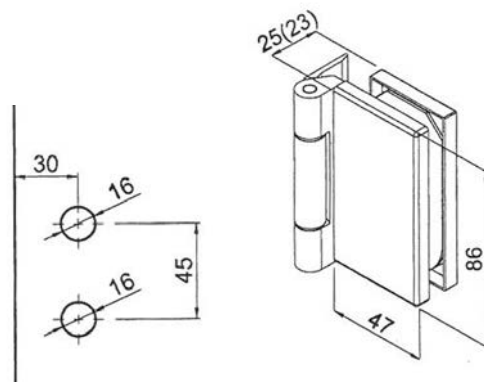

## Türgriff Edelstahl rund

Art. Nr.: B3322

Hochwertiger Edelstahlgriff in runder Ausführung für Saunatüren.

Material: Edelstahl

Größe: L = 300 mm,  $\varnothing$ : 30 mm



## Türgriff Edelstahl quadratisch

Art. Nr.: B3323

Hochwertiger Edelstahlgriff in quadratischer Ausführung für Saunatüren.

Material: Edelstahl

Größe: L = 300 mm, s = 25 mm



## Türgriff-Set Edelstahl rund

Art. Nr.: B3302

Hochwertiger Edelstahlgriff in runder Ausführung für Saunatüren.

Material: Edelstahl außen, Buche innen

Größe: L = 300 mm,  $\varnothing$ : 30 mm

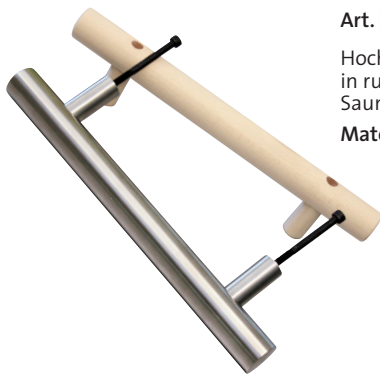

## Bohrskizze für Türgriffe

Art. Nr.: B3302, B3321, B3321-S, B3322, B3323

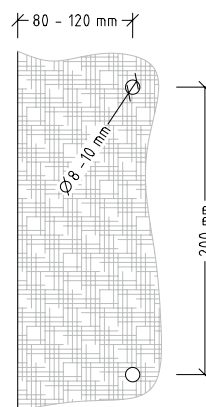

## Türgriff-Set Edelstahl quadratisch

Art. Nr.: B3321

Hochwertiger Edelstahlgriff in quadratischer Ausführung für Saunatüren.

Material: Edelstahl außen, Buche innen

Größe: L = 300 mm, s = 25 mm



## Türgriff-Set Edelstahl quadratisch schwarz

Art. Nr.: B3321-S

Hochwertiger Edelstahlgriff in quadratischer Ausführung für Saunatüren.

Material: Edelstahl schwarz matt, Buche innen

Größe: L = 300 mm, s = 25 mm



### Türknoopf-Set

Art. Nr.: B3304-Co4

Bestehend aus:  
2 Stk. Türknoöpfe Ø 45 mm,  
1 Stk. Gewindestift l = 30 mm,  
2 Stk. Beilagscheiben  
aus Hartplastik, Ø 16 mm  
Oberfläche: Chrom



### Türknoopf-Set

Art. Nr.: B3309-Go1

Bestehend aus:  
2 Stk. Türknoöpfe Ø 45 mm,  
1 Stk. Gewindestift l = 30 mm,  
2 Stk. Beilagscheiben  
aus Hartplastik, Ø 16mm  
Oberfläche: schwarz



### Türmagnete

Art. Nr.: B3310d  
Ø 15 mm; Länge 8 mm; 95 N

Art. Nr.: B3317  
Ø 15 mm; Länge 8 mm; 150 N



### Türmagnet 90°

Art. Nr.: B3314

Magnetkraft 95 N  
Größe (HBT): 25 x 35 x 29 mm

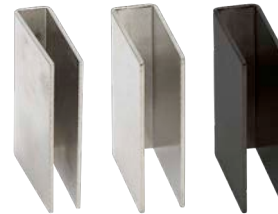

### Haftbleche

Art. Nr.: B3311  
U-Haftblech für Glastür 6 mm

Art. Nr.: B3312  
U-Haftblech für Glastür 8 mm

Art. Nr.: B3312-S  
U-Haftblech für Glastür 8 mm,  
schwarz matt



### Muffe für Türmagnet

Art. Nr.: B3319

Muffe aus Kunststoff für  
Art. Nr.: B3310d und B3317  
Gewinde: Ø 10 mm; l = 10 mm

### Basis 1



### Basis 2



### Saunatür – Basis 1

Glastür 6 mm ESG, Rahmen mit Schwelle aus Fichte,  
zwei Türbänder, Silikon Dichtung, Türknopf innen/außen  
aus Buche, Türmagnet mit U-Haftblech, Tür drehbar -  
Türanschlag rechts/links möglich.

Art. Nr.:	B x H Glastür	Farbe	B x H Holzrahmen
B3358	625 x 1760 mm	klar	715 x 1850 mm
B3351	625 x 1844 mm	klar	715 x 1934 mm
B3347	625 x 1844 mm	bronze	715 x 1934 mm

### Saunatür – Basis 2

Glastür 6 mm ESG, Rahmen mit Schwelle aus Fichte,  
zwei Türbänder, Silikon Dichtung, Türgriff innen/außen  
aus Buche, Türmagnet mit U-Haftblech, Tür drehbar -  
Türanschlag rechts/links möglich.

Art. Nr.:	B x H Glastür	Farbe	B x H Holzrahmen
B3355*	625 x 1760 mm	bronze	715 x 1850 mm
B3356	625 x 1844 mm	klar	715 x 1934 mm
B3357	625 x 1844 mm	bronze	715 x 1934 mm

\*solange der Vorrat reicht.

Skizze  
Basis 1 / 2  
Standard  
Exklusiv 1 / 2 / 3  
Large

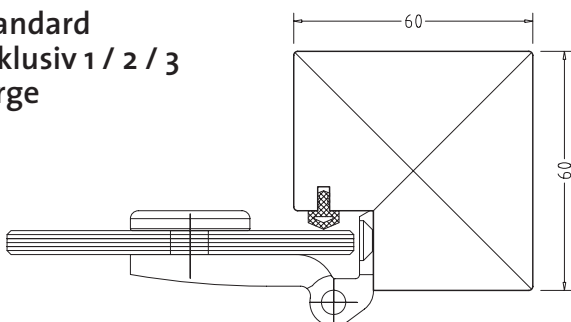

## Saunatür – Standard

Glastür 8 mm ESG, Rahmen mit Schwelle aus Fichte, zwei Türbänder, Silikon Dichtung, Türgriff innen Buche und außen Edelstahl, Türmagnet mit U-Haftblech, Tür drehbar - Türanschlag rechts/links möglich.

Art. Nr.:	B x H Glastür	Farbe	B x H Holzrahmen
B3353	625 x 1844 mm	klar	715 x 1934 mm

## Standard



## Detail Türband



## Saunatür – Exklusiv und Large

Glastür 8 mm ESG, Rahmen ohne Schwelle aus Fichte, zwei oder drei Türbänder, Silikon Dichtung, Türgriff innen Buche und außen Edelstahl, Türmagnet mit U-Haftblech

Art. Nr.:	Typ	Türanschlag	B x H Glastür	Farbe	B x H Holzrahmen
B3338	Exklusiv 1	rechts	625 x 1844 mm	klar	715 x 1897 mm
B3338-links	Exklusiv 1	links	625 x 1844 mm	klar	715 x 1897 mm
B3415	Exklusiv 2	rechts	625 x 1844 mm	klar	715 x 1897 mm
B3339	Exklusiv 3	rechts	625 x 1844 mm	bronze	715 x 1897 mm
B3339-links	Exklusiv 3	links	625 x 1844 mm	bronze	715 x 1897 mm
B3416	Large	rechts	625 x 1920 mm	klar	715 x 1973 mm
B3416-links	Large	links	625 x 1920 mm	klar	715 x 1973 mm

### Exklusiv 1



### Exklusiv 2



### Exklusiv 3



### Large



## Saunatür – Gewerblich

Glastür 8 mm ESG, Rahmen ohne Schwelle aus Fichte, zwei gewerbliche Türbänder nicht montiert – daher Türanschlag rechts oder links möglich, Silikon Dichtung, Türgriff innen Buche und außen Edelstahl, Türmagnet mit U-Haftblech

Art. Nr.:	B x H Glastür	Farbe	B x H Holzrahmen
B3412	830 x 2000 mm	klar	920 x 2060 mm

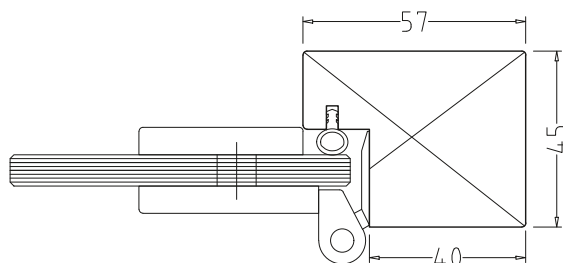

## Saunatür Gewerblich



## Detail Türgriff



## LED-FARBLICHT

Farben haben einen großen Einfluss auf die Stimmung des Menschen. Sie können motivieren, anregen oder beruhigen, jede Farbe besitzt bestimmte Eigenschaften. Wählen Sie aus den Farben rot, gelb, grün, blau und weiß, und beeinflussen Sie Ihre Stimmung positiv.

- ROT:** die Verkörperung von Leidenschaft, Feuer und Kraft, schenkt Ihnen wieder Lebenskraft und Aktivität
- GELB:** die Farbe der Sonne, bringt wieder Antrieb und Bewegung in Ihr Leben
- GRÜN:** der Grundton der Natur, bringt Ihre Verfassung wieder ins Gleichgewicht
- BLAU:** die Farbe des Himmels und des Meeres, wirkt beruhigend und entspannend



### LED-Beleuchtung Sphera-Set

Sphera 1 Art. Nr.: W4412 Sphera 2 Art. Nr.: W4413

Mit diesem LED-Leuchtsystem, dezent positioniert hinter den Rückenlehnen oder unter der Sitzbank, entsteht in Ihrer Sauna eine entspannende Wohlfühlatmosfera.

- für Infrarot- und Saunakabinen bis 90 °C
- Leuchtstärke dimmbar
- sanfter Übergang der Farben
- geeignet auch für Feuchtraumbetrieb
- automatischer Farbablauf oder einzeln anwählbar
- Fernbedienung

Farben: 7 Farben

Sphera 1 bestehend aus: 2 Röhren, Netzgerät, Fernbedienung, Controller

Sphera 2 bestehend aus: 4 Röhren, Netzgerät, Fernbedienung, Controller

Größe/Röhre: 25 x 750 mm

### LED-Beleuchtung Sphera - Einzelteile

Art. Nr.: W4457-M LED-Röhre (L = 75 cm) - 2 Anschlüsse, Halterungen

Art. Nr.: W4457-E LED-Röhre (L = 75 cm) - Endstück, Halterungen

Art. Nr.: W4458-M LED-Röhre (L = 50 cm) - 2 Anschlüsse, Halterungen

Art. Nr.: W4458-E LED-Röhre (L = 50 cm) - Endstück, Halterungen

Art. Nr.: W4459 Anschluss-Set: Fernbedienung, Netzteil, Controller, Anschlusskabel, geeignet für max. 5 Röhren

Art. Nr.: W4411 Anschluss-Set: Fernbedienung, Netzteil, Controller, Anschlusskabel, geeignet für max. 8 Röhren (4 + 4 parallel)

Art. Nr.: W4414 Verlängerungskabel für LED-Röhren, L = 60 cm



## Sion 1

Art. Nr.	Artikel	Holzart	Montageart
S2291A	Sion 1A	Erle	Deckenmontage
S2291B	Sion 1B	Erle	versenkbar

Besonders intensives LED-Farblicht mit homogener Leuchtfläche

- für Infrarot- und Saunakabinen
- bis 4 m<sup>2</sup> Raumfläche
- Leuchtstärke dimmbar
- sanfter Übergang der Farben
- automatischer Farbablauf oder einzeln anwählbar
- einfache Decken- oder Wandmontage
- moderne, hochwertige Funk-Fernbedienung mit Touch-Funktion

Farben: 7 Farben

Bestehend aus: LED-Lampe, Netzgerät, LED-Controller, Fernbedienung

Größe (HBT): 240 x 240 x 38 mm  
(sichtbare Rahmenhöhe bei B-Serie 6 mm)

## Sion 2

Art. Nr.	Artikel	Holzart	Montageart
S2320A	Sion 2A	Espe	Deckenmontage
S2292A	Sion 2A	Erle	Deckenmontage
S2320B	Sion 2B	Espe	versenkbar
S2292B	Sion 2B	Erle	versenkbar

- bis 8 m<sup>2</sup> Raumfläche

Größe (HBT): 324 x 324 x 38 mm  
(sichtbare Rahmenhöhe bei B-Serie 6 mm)

Weitere technische Daten und Beschreibung siehe Sion 1.



Modell Sion B

## Sion 3

Art. Nr.	Artikel	Holzart	Montageart
S2293A	Sion 3A	Espe	Deckenmontage
S2299A	Sion 3A	Erle	Deckenmontage
S2293B	Sion 3B	Espe	versenkbar
S2299B	Sion 3B	Erle	versenkbar

- bis 9 m<sup>2</sup> Raumfläche

Größe (HBT): 240 x 524 x 38 mm  
(sichtbare Rahmenhöhe bei B-Serie 6 mm)

Weitere technische Daten und Beschreibung siehe Sion 1.



## Sion 4

Art. Nr.	Artikel	Holzart	Montageart
S2297A	Sion 4A	Erle	Deckenmontage
S2297B	Sion 4B	Erle	versenkbar

- bis 6 m<sup>2</sup> Raumfläche

Größe (HBT): 320 x 240 x 38 mm  
(sichtbare Rahmenhöhe bei B-Serie 6 mm)

Weitere technische Daten und Beschreibung siehe Sion 1.



## Grado

Art. Nr.: S2298

Intensives LED-Farblicht mit homogener Leuchtfläche

- für Infrarot- und Saunakabinen
- bis 3 m<sup>2</sup> Raumfläche
- Leuchtstärke dimmbar
- sanfter Übergang der Farben
- automatischer Farbablauf oder einzeln anwählbar

Größe (HBT): 200 x 200 x 38 mm

Holzart: Erle





### Holzleuchte Moris

Art. Nr.: S2313

Die neue Saunaleuchte Moris sorgt durch die indirekte Beleuchtung von warmen Holztönen für eine gemütliche, stimmungsvolle Atmosphäre. Der Blendschirm wird aus edlem Ahornfurnier gefertigt und an der Rückseite mit der LED-Lampe Helios bestrahlt.

- für Infrarotkabinen und Saunen
- bis 120 °C
- Holzart Ahorn
- Wand- oder Eckmontage möglich
- inkl. LED-Lampe Helios
- Lampe wird über die Saunasteuerung eingeschaltet
- Silikonkabel 3 x 0,75 mm<sup>2</sup>, L = 4 m
- Anschluss 230 V, IP54, Leistung: 4 Watt

Größe (HBT): 227 x 145 x 84 mm



### LED-Lampe Helios

Art. Nr.: S2312

Die neue Saunalampe Helios besteht aus einem Hochleistungs-LED-Modul mit niedrigem Energieverbrauch und einer Glaskuppel (Ø 93 mm, H = 22 mm), die vor Feuchtigkeit schützt. Das auf einer kleinen Holzplatte montierte High Power LED wird an 230 V angeschlossen und benötigt keinen Trafo.

- für Infrarotkabinen und Saunen
- bis 120 °C
- Wand- oder Eckmontage möglich
- Lampe wird über die Saunasteuerung eingeschaltet
- Silikonkabel 3 x 0,75 mm<sup>2</sup>, L = 4 m
- Anschluss 230 V, IP54, Leistung: 4 Watt

Größe (HBT): 95 x 105 x 44 mm

### Wand- und Deckenleuchte Norma

Art. Nr.: S2264

Geeignet für Sauna, IP54, E27, max. 40 Watt, **ohne Leuchtmittel**, (mögliche Leuchtmittel: Halogen- oder Backofenlampe)

Sockel: Aluguss, weiß

Pressglas: matt

Größe (HBT): 213 x 108 x 90 mm



### Wand- und Deckenleuchte Rondo

Art. Nr.: S2290

Geeignet für Sauna, IP54, E27, max. 40 Watt, **ohne Leuchtmittel**, (mögliche Leuchtmittel: Halogen- oder Backofenlampe)

Sockel: Keramik, weiß

Glaszylinder: transparent

Größe: Ø 110 x 135 mm



## Holzblendschirm Classic

Art. Nr.: S2259

aus Furnierlamellen und  
Fichtenrahmen

Größe (HBT): 270 x 205 x 160 mm



## Holzblendschirm Ecke

Art. Nr.: S2257

aus Sperrholz

Größe (HBT): 340 x 230 x 230 mm



## Holzblendschirm Standard

Art. Nr.: S2256

aus Furnierlamellen und Sperrholz

Größe (HBT): 300 x 280 x 165 mm



## Salzkristalleuchte

Art. Nr.: S2270

Die naturbelassenen, rosa  
Salzsteine geben Ihrer Sauna  
ein sanftes, warmes Licht.  
Zusätzlich wird die Luft mit  
negativen Ionen angereichert.

**Bestehend aus:** Holzrahmen  
mit Holzstäbe, Glasscheibe  
4 mm Klarglas, sandgestrahlt,  
Saunalampe Norma  
(ohne Leuchtmittel), ca. 4 kg  
Salzsteine

Größe (HBT): 350 x 315 x 225 mm

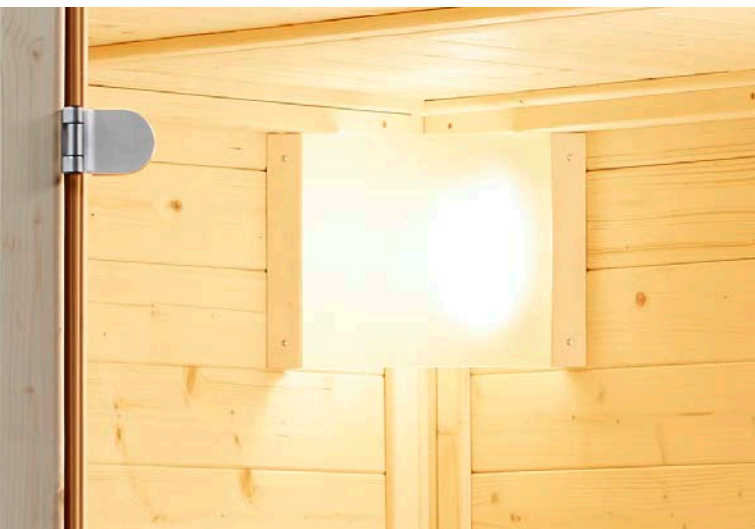

## Holzblendschirm VIVA

Art. Nr.: S2311

Formschöner Eckblendschirm  
aus schmalen Espenleisten

Größe (HBT): 210 x 210 mm,  
H = 350 mm



## Eckblendschirm Design Espe

Art. Nr.: S2280

Hochwertiger Blendschirm  
aus sandgestrahltem ESG-Glas  
mit Holzrahmen in **Espe**.

Größe: 310 x 318 x 25 mm



## Eckblendschirm Design Espe Mini

Art. Nr.: S2281

Größe (HBT): 200 x 318 x 25 mm



## Eckblendschirm Design Fichte

Art. Nr.: S2260

Hochwertiger Blendschirm  
aus sandgestrahltem  
ESG-Glas mit Holzrahmen  
in **Fichte**.

Größe (HBT): 310 x 318 x 25 mm

## Audio System mit Bluetooth

Art. Nr.: W4455

Mit diesem Audiosystem kann von externen Musikquellen wie z.B.: MP3-Player, iPod, Smartphone, etc. Musik über Lautsprecher in die Sauna oder Infrarotkabine übertragen werden.

EIN/AUS und Lautstärkeregelung erfolgt über eine Fernbedienung. Das Gerät wird auf das Dach oder unter die Sitzbank gelegt. Der Anschluss erfolgt mit einem Klinkenkabel direkt am Gerät oder über Bluetooth.

- Lautsprecheranschluss, AUX-Eingang Cinch oder Klinke
- Fernbedienung (EIN/AUS, Lautstärke +/-), Netzgerät, Klinkenkabel
- Ablage Design 150 in Espe

Größe (HBT) Gerät: 40 x 80 x 93 mm



## Lautsprecher Slim

Art. Nr.: W4454

Extra flacher Lautsprecher zur Montage auf Platten, Rückwänden, Dächern, Glasscheiben, etc. geeignet. Die Sauna oder Infrarotkabine dient dabei als Resonanzkörper und die Musik wird dadurch in das Innere übertragen.

Nenn-/Musikbelastbarkeit: 25 W

Impedanz: 8  $\Omega$

Schwingungsspulen- $\varnothing$ : 32,5 mm

Lautsprecherkabel: 4 m



## Lautsprecher für Sauna

Art. Nr.: S2242

1 Paar 2-Wege-Lautsprecher geeignet für Saunen und Infrarot, 30 Watt, Temperaturbeständigkeit: bis 110 °C, UV-beständig, weiß.

Größe:  $\varnothing$  153 x 77 mm

Einbautiefe: 55 mm



## Holzrahmen für Sauna-Lautsprecher

Art. Nr.: W4428

2 Holzrahmen aus Erle, zur einfachen Montage der Lautsprecher (Art. Nr.: S2242).

Größe (LBH) = 200 x 200 x 70 mm







# INFRAROT-FLÄCHENHEIZUNG FÜR SAUNEN

Unser Flächenheizsystem ermöglicht es, Infrarot-Elemente und Saunaöfen gleichzeitig zu betreiben. Die Elemente werden in Kassettenbauweise gefertigt und sind komplett verschlossen. Eine einfache Montage und Benutzung ohne Einschränkung unterstreichen die Qualität des Produktes. Die Elemente können mit den Saunasteuerungen Sauna-control C1, C3, T3 oder über unser digitales Steuerungssystem „Plug & Play“ geregelt werden.

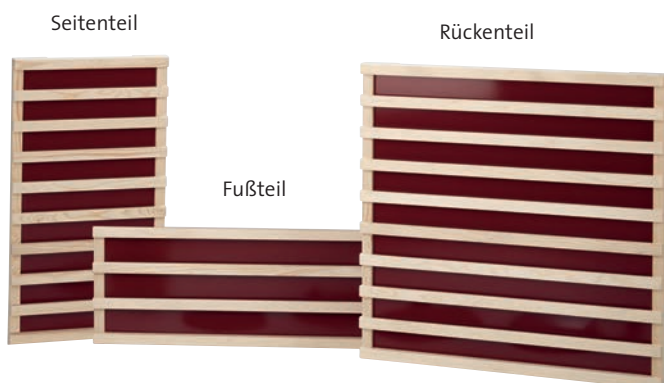

## Einzelelemente

Holzrahmen aus Fichte oder Espe, Farbe der Flächenheizung rot, 230V

Art. Nr.:	Holzart	Bezeichnung	B x H x T (inkl. Holzrahmen)	techn. Daten
B3365	Fichte	Seitenteil	450 x 820 x 50 mm	230 Watt
B3366	Fichte	Rückenteil	850 x 820 x 50 mm	460 Watt
B3367	Fichte	Fußteil	925 x 330 x 50 mm	180 Watt
B3360	Espe	Seitenteil	300 x 820 x 50 mm	130 Watt
B3332	Espe	Seitenteil	450 x 820 x 50 mm	230 Watt
B3330	Espe	Rückenteil	650 x 820 x 50 mm	350 Watt
B3333	Espe	Rückenteil	850 x 820 x 50 mm	460 Watt
B3345	Espe	Fußteil	650 x 330 x 50 mm	125 Watt
B3346	Espe	Fußteil	850 x 330 x 50 mm	170 Watt

mögliche Farbe ● rot

## Rückenteil

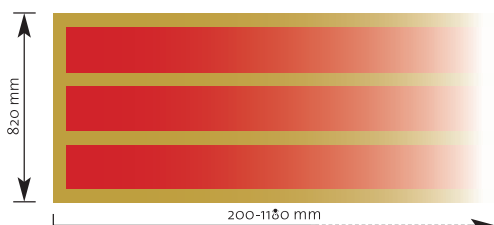

## Fußteil

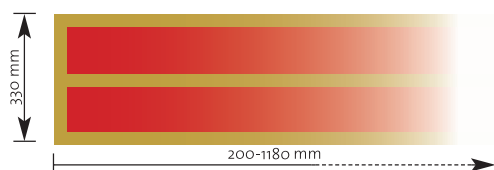

## Individual-Anfertigung

Art. Nr.: Holzarten

- B3361 Fichte
- B3373 Espe

Bestimmen Sie die Größe, die Farbe Ihrer Heizpaneele und die Holzart selbst. Beachten Sie bitte, dass bei den Flächenstrahlern immer von einer vorgegebenen Höhe ausgegangen wird (siehe Skizze). Die Breite ist von 200 bis 1180 mm variierbar. Abmaße gelten immer inkl. Holzrahmen. Die Leistung der Elemente beträgt 630 bzw. 730 Watt/m<sup>2</sup>. Eine Gesamtleistung von 3000 Watt sollte nicht überschritten werden, ansonsten müssten die Paneele über ein Leistungsschaltgerät angeschlossen werden.

Bezeichnung	B x H x T (inkl. Holzrahmen)	techn. Daten
Rückenteil	bis 1180 x 820 x 50 mm	ca. 730 Watt/m <sup>2</sup>
Fußteil	bis 1180 x 330 x 50 mm	ca. 630 Watt/m <sup>2</sup>

mögliche Farben

- rot
- anthrazit

## Fußwärmematte

Art. Nr.: A5030

Elektrisch beheizte Fußwärmematte für Infrarotkabinen. Angenehme, gleichmäßige Wärmeentwicklung über die gesamte Fläche. Abhängig vom Untergrund (Holz, Beton) wird bei 20 °C Umgebungstemperatur eine maximale Oberflächentemperatur von 30 - 35 °C erreicht. Anschlussleitung mit Eurostecker ca. 1,8 m. Material wasserfest, abriebfest und abwischbar. Hohe Sicherheit durch flexible Flächenheizleiter ohne Drähte. 230 V~, 70 W, CE, IP67  
Größe: 420 x 650 mm

## Anschlussset für Fußwärmematte

Art. Nr.: A5038

Kabel mit Verteilerstecker zum Anschließen an die Flächenheizung der Infrarotkabine unter der Sitzbank.



# VITALLIGHT-IPX4 INFRAROTSTRAHLER

Mit diesem Strahler wird das gesamte ABC-Infrarotspektrum abgedeckt. Dieser **Vollspektrumstrahler** mit **Schutzart IPX4** ist im eingebauten Zustand **gegen Spritzwasser** aus allen Richtungen **geschützt** und erfüllt somit die gültigen EN-Normen für Sauna- und Infrarotkabinen.

Der Infrarotstrahler-Stab besteht aus einem schockresistenten Spezialglas. Außerhalb des Gehäuses befindet sich der Elektroanschluss. Der Reflektor aus hochglanzpoliertem Edelstahl besitzt besondere Strahlungseigenschaften und das samtgeflockte Gitter schützt bei Berührung gegen Verbrennungen.



**PATENTIERT**

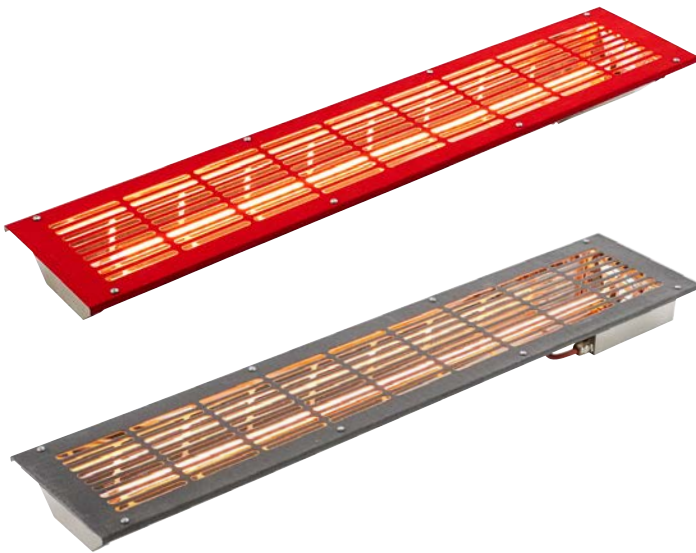

## VITALLight-IPX4 Infrarotstrahler

Art. Nr.:	Leistung	Abdeckgitter	Einbauart
A6070	350 W	rot	gerade
A6071	350 W	rot	Ecke
A6072	500 W	rot	gerade
A6073	500 W	rot	Ecke
A6074	500 W	anthrazit	gerade
A6075	500 W	anthrazit	Ecke

- für Infrarotkabinen und Saunen
- Einbau in Wandelement oder Ecke möglich
- Gerätestecker mit Silikonkabel 3 x 1,5 mm, L=3 m
- Anschluss 230 V, IPX4

Einbaumaße gerade HBT: 860 x 150 x 55 mm

Einbaumaße Ecke HBT: 860 x 150 x 80 mm



## VITALLight-IPX4 Infrarotstrahler-Set Easy Control

Art. Nr.:	Leistung	Abdeckgitter	Einbauart
B3440	500 W	rot	gerade
B3441	500 W	rot	Ecke
B3442	500 W	anthrazit	gerade
B3443	500 W	anthrazit	Ecke

**Bestehend aus:**  
1 VITALLight-IPX4 Infrarotstrahler 500 W, Steuerung Easy Control-Sauna (Art. Nr.: B6676), Anschlusskabel 4 m mit Netzstecker.

Geeignet für den Einbau neben einem Strahler in der Sauna. Temperaturbeständig bis 120 °C, Intensitätsregelung von 100% - 40%, Laufzeit 30 min, Einbau in Wandelement oder Ecke möglich.



Elektroanschluss gerader Einbau

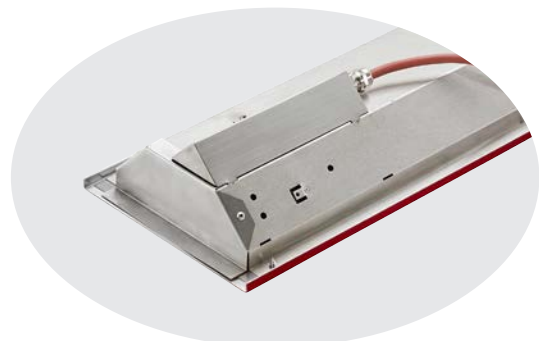

Elektroanschluss Eckeinbau

## Rückenpolster

Ein Paar hochwertige Rückenpolsterung aus antibakteriellem Kunstleder mit Montageplatte 22 mm.

Farbe: beige

Art. Nr.:	geeignet für	Maße (HBT)
S2294	VITALlight-IPX4 Infrarotstrahler	910 x 80 x 57 mm

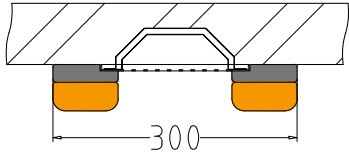

## Holzrahmen für VITALlight-IPX4 Infrarotstrahler

Holzart: Espe

Art. Nr.:	Einbauart	geeignet für	Maße (HBT)
A8038	gerade	VITALlight-IPX4 Infrarotstrahler	910 x 240 x 40 mm
A8039	Ecke	VITALlight-IPX4 Infrarotstrahler	910 x 240 x 190/190 mm



## Holzrahmen für VITALlight-IPX4 Infrarotstrahler, Wandmontage

Art. Nr.: A8042

Dieser Holzrahmen ist geeignet für die gerade Wandmontage und kann mit einem Infrarotstrahler (A6070, A6072, A6074) sowie mit einem Paar Rückenpolster (S2294) kombiniert werden. Für die Regelung des Strahlers empfehlen wir eine Infrarot-Steuerung Easy Control.

Holzart: Espe

Größe (HBT): Rahmen - 900 x 195 x 60 mm  
seitliche Leisten - 900 x 28 x 52 mm

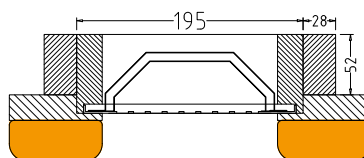



## VITALlight-RED Infrarotstrahler

Art. Nr.: B6734

Rotlicht Infrarotstrahler in einem geschlossenen Gehäuse, für den geraden Wandeinbau geeignet. Optimale Strahlungsverteilung durch die Kombination aus hochglanzpoliertem Aluminium-Reflektor und spezieller roter Glaskeramikscheibe. Kühlung des Infrarotstabes durch Lüftungsschlitze an der Vorderseite. 2,8 m Silikonkabel mit Stecker.

Leistung: 500 Watt

Einbaumaße (HBT): 850 x 165 x 80 mm

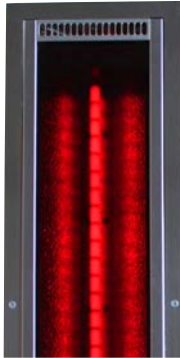

### Einbaurahmen

Art. Nr.: B6725

Geeignet für VITALlight-RED Infrarotstrahler.

Material: Aluminium

Größe: 883 x 197 mm



### Abdeckgitter silbergrau

Art. Nr.: B6726

Geeignet für VITALlight-RED Infrarotstrahler.

Berührungsschutzgitter inkl. 2 schmale, seitliche Holzleisten.

Größe: 883 x 230 mm

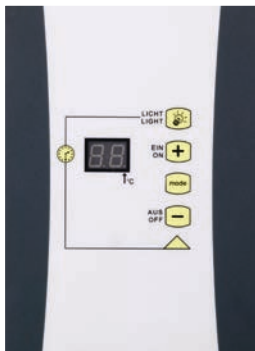

### Digitale Steuerung (N75)

Art. Nr.: B3341-6 0 – 95 min.

Art. Nr.: B3341-8 0 – 12 h

Digitale Steuerung für Infrarotkabinen zum Regeln von Infrarot-Flächenheizungen oder Infrarotstrahlern, Fühler mit 4 m Fühlerkabel, 230 V~, 3000 W, Licht – 230 V~; CE, TÜV

Größe (B x H): 160 x 220 mm, Einbautiefe: 45 mm

Temperaturbereich:

20 – 60 °C für Keramik- und Metallstrahler -  
Raumtemperaturmessung  
20 – 80 °C für Flächenheizung -  
Oberflächentemperaturmessung

Zeit: 0-95 min (B3341-6)  
0-12 h (B3341-8)



### Steuerungsset digital

„Plug & Play“ Art. Nr.: B3420

Steuerung mit den erforderlichen Kabel und Steckern zum Anschließen der Flächenheizelemente.

Bestehend aus:

Digitale Steuerung 95 min, Holzrahmen, Fühler mit 4 m Fühlerkabel, Verteilerblock 1/5, Silikonkabel für Strahler (5 m), PVC-Kabel für Licht (3 m), PVC-Anschlusskabel (4 m)



### Steuerung Triocontrol 2

Art. Nr.: B6713 - Set

Vollelektronische Kombi-Steuerung für Salzverdampfer, 2 Infrarotstrahler und Flächenheizung.

- Salzverdampfer stufenlos regelbar
- Intensitätsregelung für 2 Infrarotstrahler von 100 % – 40 %
- Flächenheizung von 30 – 80 °C
- 4-zeiliges Display
- Kleines Bedienteil
- Externe Steuerungsbox
- Raumtemperaturregelung von 30 – 60 °C
- Zeiteinstellung bis zu 2 h
- Leistung 3000 W

Anschluss: 230 V 1N AC 50 Hz

Bedienteil (HBT): 140 x 130 x 22 mm

## Steuerung Unicontrol – Fusion 2

Art. Nr.: B6664-Set 2



Vollelektronische Kombi-Steuerung für 2 Infrarotstrahler und Flächenheizung.

- Intensitätsregelung für 2 Infrarotstrahler von 100 % – 40 %
- Flächenheizung von 30 – 80 °C
- 4-zeiliges Display
- Kleines Bedienteil
- Externe Steuerungsbox
- Raumtemperaturregelung von 30 – 60 °C
- Zeiteinstellung bis zu 2 h
- Leistung 3000 W

Anschluss: 230 V 1N AC 50 Hz

Bedienteil (HBT):  
140 x 130 x 22 mm

## Steuerung Easy Control – Infrarot

Art. Nr.: B6667-2



Infrarot-Steuerung mit Intensitätsregelung. Geeignet für den Einbau in eine Infrarotkabine.

- Intensitätsregelung für Infrarotstrahler von 100 % – 40 %
- Temperaturbeständigkeit 60 °C
- Laufzeit 30 min.
- Anschlusskabel 4 m mit Netzstecker, 230 V~
- Leistung 1000 Watt

Anschluss: 230 V 1N AC 50 Hz

Bedienteil (HBT):  
140 x 130 x 30 mm

## Steuerung Easy Control – Sauna

Art. Nr.: B6676



Infrarot-Steuerung mit Intensitätsregelung. Geeignet für den Einbau in eine Sauna neben einem Infrarot-Strahler.

- Intensitätsregelung für Infrarotstrahler von 100 % – 40 %
- Temperaturbeständigkeit 120 °C
- Laufzeit 30 min.
- Anschlusskabel 4 m mit Netzstecker, 230 V~
- Leistung 1000 Watt

Anschluss: 230 V 1N AC 50 Hz

Bedienteil (HBT):  
90 x 90 x 24 mm

## Steuerung Easy Control 2 – Sauna

Art. Nr.: B6736



Infrarot-Steuerung mit 2 Intensitätsregelungen. Geeignet für den Einbau in eine Sauna neben Infrarot-Strahlern.

- Intensitätsregelung für Infrarotstrahler von 100 % – 40 %
- Temperaturbeständigkeit 120 °C
- Laufzeit 30 min.
- Anschlusskabel 4 m mit Netzstecker, 230 V~
- Leistung 1000 Watt

Anschluss: 230 V 1N AC 50 Hz

Bedienteil (HBT):  
90 x 90 x 24 mm

## Steuerung Easy Control - Funk

Art. Nr.: B6669



Infrarot-Steuerung mit Fernbedienung.

- EIN/AUS und stufenlose Intensitätsregelung des Strahlers von 100 % – 40 % per Fernbedienung
- Laufzeit 30 min.
- Anschlusskabel 4 m mit Netzstecker, 230 V~
- Leistung 1000 Watt

Anschluss: 230 V 1N AC 50 Hz

## Steuerung Unicontrol Quattro

Art. Nr.: B6793

Vollelektronische Kombi-Steuerung für 4 Infrarotstrahler und Flächenheizung.

- Intensitätsregelung für 4 Infrarotstrahler (4 x 500 W) von 100 % – 40 %
- Flächenheizung von 30 – 80 °C
- 4-zeiliges Display
- Kleines Bedienteil
- 2 externe Steuerungsboxen
- Raumtemperaturregelung von 30 – 60 °C
- Zeiteinstellung bis zu 2 h
- Leistung 3000 W

Anschluss: 230 V 1N AC 50 Hz

Bedienteil (HBT):  
140 x 130 x 22 mm



# STEUERUNGEN FÜR SAUNEN

Bei Infracore finden Sie ein umfangreiches Sortiment an Steuerungen für finnische Saunen und Saunen mit Verdampferofen, von preiswerten Einstiegsmodellen mit einfacher Bedienung, bis zu innovativen Geräten zur gleichzeitigen Regelung von Saunaofen, Infrarot-Flächenheizung und Infrarotstrahlern in einem.



## Saunacontrol D2

Art. Nr.: B6709



Elektr. Steuerung für **finnische Sauna** mit großer LCD-Anzeige. Stufenlose Regelung zw. 30 und 115 °C, Heizzeitbegrenzung 6 h (12 h), Schaltleistung 9 kW (erweiterbar mit LSG), Uhrzeit, Temperatur und Restlaufzeit, Tastensperre / Kindersicherung, Temperaturfühler mit Kabel (2 m) inkludiert, Sicherheitstemperaturbegrenzung bei 139 °C, Licht Ein/Aus.

**Anschluss:** 400 V 3N AC 50 Hz

**Größe (HBT):**  
220 x 250 x 60 mm

**Farbe:** cremeweiß

## Saunacontrol H2

Art. Nr.: B6708



Elektr. Steuerung für **Sauna- und Feuchtebetrieb**. Stufenlose Regelung zw. 30 und 70 °C im Feuchtebetrieb bzw. 40 – 115 °C im Saunabetrieb. Heizzeitbegrenzung 6 h (12 h), Schaltleistung Ofen 9 kW (erweiterbar mit LSG), Verdampfer 3 kW. 5-Stufen-Feuchtetaktung mit Wassermangelerkennung und Nachheizfunktion. Digitale Anzeige der Uhrzeit, Temperatur, Feuchte und Restlaufzeit.

*Weitere technische Details siehe Saunacontrol D2.*

**Anschluss:** 400 V 3N AC 50 Hz

**Größe (HBT):**  
220 x 250 x 60 mm

## Saunacontrol A

Art. Nr.: B6740



Elektr. Steuerung für **finnische Sauna** mit LCD-Anzeige. Stufenlose Regelung zw. 70 und 115 °C, Heizzeitbegrenzung 6 h, Schaltleistung 9 kW. Anzeige der Temperatur und Restlaufzeit. Temperaturfühler mit Kabel (3 m) inkludiert, Sicherheitstemperaturbegrenzung bei 141 °C, Licht Ein/Aus.

**Anschluss:** 400 V 3N AC 50 Hz

**Größe (HBT):**  
241 x 212 x 57 mm

**Farbe:** weiß

## Saunacontrol Ao

Art. Nr.: B6741



Elektr. Steuerung für **Sauna- und Feuchtebetrieb**. Stufenlose Regelung zw. 33 und 65 °C im Feuchtebetrieb bzw. 70 – 115 °C im Saunabetrieb. Heizzeitbegrenzung 6 h, Schaltleistung Ofen 9 kW, Verdampfer 3 kW. 9-Stufen-Feuchtetaktung mit Wassermangelerkennung und Nachheizfunktion. Anzeige der Temperatur und Restlaufzeit. Temperaturfühler mit 3 m Kabel, Sicherheitstemperaturbegrenzung bei 141 °C, Licht Ein/Aus.

**Anschluss:** 400 V 3N AC 50 Hz

**Größe (HBT):**  
241 x 212 x 57 mm

**Farbe:** weiß

## Saunacontrol X

Art. Nr.: B6712



Bedienungsfreundliche Steuerung für **finnische Sauna**. Die stufenlose Regelung zw. 40 und 105 °C erfolgt nur über einen Drehregler, der im Inneren oder außerhalb der Sauna montiert werden kann. Heizzeitbegrenzung 6 h, Sicherheitstemperaturbegr. bei 128 °C, Schaltleistung 11,0 kW (erweiterbar mit LE1). Sehr kleines Bedienteil, externe Steuerungsbox, Temperaturfühler mit Kabel (3,5 m) inkludiert, Licht Ein/Aus, Lüfterfunktion.

**Anschluss:** 400 V 3N AC 50 Hz

**Bedienteil ø:** 100 mm

## Saunacontrol Xo

Art. Nr.: B6714



Bedienungsfreundliche Steuerung für **Sauna- und Feuchtebetrieb** bis 11,0 kW (erweiterbar mit LE1). Sehr kleines Bedienteil, inner- oder außerhalb der Sauna montierbar. Stufenlose Regelung zw. 65 – 35 % und 35 – 65 °C im Feuchtebetrieb bzw. 65 – 105 °C im Saunabetrieb. Heizzeitbegr. 6 h, Sicherheitstemperaturbegr. bei 128 °C. Externe Steuerungsbox, Fühlerbank mit Kabel (3,5 m), Licht Ein/Aus, Lüfterfunktion.

**Anschluss:** 400 V 3N AC 50 Hz

**Bedienteil ø:** 100 mm

# SAUNACONTROL-T

Das Bedienteil dieser Saunasteuerung verfügt über ein großes Farbdisplay mit selbsterklärender Menüführung zur Vereinfachung der einzelnen Bedienschritte. Die Hintergrundbeleuchtung kann wahlweise weiß oder schwarz eingestellt werden. Das edle schwarze Bedienteil passt in jede Umgebung, kann optional mit einem versenkbaren Rahmen erworben und innen oder außerhalb der Sauna montiert werden.

## Saunacontrol T Art. Nr.: B6753 (Wandmontage) | Art. Nr.: B6753-V (versenkbar)

Steuergerät für finnische Saunen

- Montage Bedienteil: innen nur versenkt, außen Wandmontage oder versenkt
- Regelung im finnischen Saunabetrieb 30 – 110 °C
- Heizzeitbegrenzung bis 6 (12) h
- Sicherheitstemperaturbegrenzung bei 128 °C
- Ständige Lüfterfunktion und Nachlauf bis 60 Minuten programmierbar
- Licht Ein/Aus, 230 V
- Zusätzlicher 230 V Ausgang
- Kindersicherung
- Geräte-Hauptschalter On/Off
- Betriebs- und Heizzeitstatistik
- Automatische Fehlererkennung mit Anzeige im LCD-Display
- Anschluss für eine Leistungserweiterung
- Anschluss für Saunaofen Abdeckschutz oder Türkontaktschalter
- Menüführung deutsch, englisch, italienisch, französisch, holländisch
- Fernstart optional
- Fernsteuerung mit Saunacontrol Web bzw. Fernstart optional möglich

**Anschlussleistung:** bis 11,0 kW

**Bedienteil (HBT):** 145 x 135 x 24 mm

**Leistungsteil (HBT):** 60 x 240 x 215 mm

**Bestehend aus:** Bedienteil, Leistungsteil, Temperaturfühler mit 3,5 m Kabel



## Saunacontrol To Art. Nr.: B6754 (Wandmontage) | Art. Nr.: B6754-V (versenkbar)

Steuergerät für Verdampfer- und Saunaofen.

Alle Funktionen wie Saunacontrol T, jedoch zusätzlich:

- Regelung im Feuchtebetrieb 10 – 99 % und 30 – 65 °C
- Verdampfeinstellung in % der echten rel. Luftfeuchte
- Nachheizprogramm - 30 min bei 80 °C
- Anschluss für Wassermangel

**Bestehend aus:** Bedienteil, Leistungsteil, Temperatur- & Feuchtefühler mit 3,5 m Kabel



## Saunacontrol T3 Art. Nr.: B6755 (Wandmontage) | Art. Nr.: B6755-V (versenkbar)

Multifunktionssteuerung für Verdampfer- und Saunaofen, Infrarot-Flächenheizungselemente sowie 2 VITALlight-Infrarotstrahler.

Alle Funktionen wie Saunacontrol To, jedoch zusätzlich:

- Regelung der Infrarot-Flächenheizungselemente bis 80 °C
- Anschluss von Infrarot-Flächenheizungselementen bis 3,5 kW möglich
- Anschluss von zwei 500 W Infrarotstrahlern möglich
- Stufenlose Regelung der Infrarotstrahler von 40 – 100 % mit Drehregler
- Zweiter VITALlight Drehregler optional (Art.Nr.: B6757)
- Gleichzeitige Anwendung von Verdampfer- und Saunaofen mit VITALlight-Strahler und Infrarot-Flächenheizung möglich

Ein spezieller Menüpunkt im Programm erlaubt eine Anwendung, wie bei einer TrioSol-Infrarotkabine. Der Feuchte- und Saunabetrieb ist gleichzeitig mit Flächenheizung und 2 Infrarotstrahlern möglich. Die Leistung von Verdampfer und Flächenheizung darf in Summe 3,5 kW nicht überschreiten.

**Bestehend aus:** Bedienteil, 1 VITALlight-IPX4 Infrarotstrahler Regler, Leistungsteil, Temperatur- & Feuchtefühler mit 3,5 m Kabel



## Saunacontrol T4 Art. Nr.: B6756 (Wandmontage) | Art. Nr.: B6756-V (versenkbar)

Saunasteuerung für Verdampfer- und Saunaofen sowie 2 VITALlight-Infrarotstrahler.

Alle Funktionen wie Saunacontrol To, jedoch zusätzlich:

- Anschluss von zwei 500 W Infrarotstrahlern möglich
- Stufenlose Regelung der Infrarotstrahler von 40 – 100 % mit Drehregler
- Zweiter VITALlight Regler optional
- Gleichzeitige Anwendung von Verdampfer- und Saunaofen mit VITALlight-Strahler möglich

**Bestehend aus:** Bedienteil, 1 VITALlight-IPX4 Infrarotstrahler Regler, Leistungsteil, Temperatur- & Feuchtefühler mit 3,5 m Kabel



### Saunacontrol C Art. Nr.: B6749

Unser bedienungsfreundliches Steuergerät für finnische Saunen überzeugt durch ein modernes Edelstahl-Design.

- Regelung im finnischen Saunabetrieb 30 – 110 °C
- Heizzeitbegrenzung bis 6 (12) h
- Sicherheitstemperaturbegrenzung bei 128 °C
- Ständige Lüfterfunktion und Nachlauf bis 60 Minuten programmierbar
- Licht Ein/Aus, 230 V
- Zusätzlicher 230 V Ausgang
- Kindersicherung
- Geräte-Hauptschalter On/Off
- Betriebs- und Heizzeitstatistik
- Automatische Fehlererkennung mit Anzeige im LCD-Display
- Anschluss für eine Leistungserweiterung
- Anschluss für Saunaofen Abdeckschutz oder Türkontaktschalter
- Menüführung deutsch, englisch, italienisch, französisch, holländisch
- Fernstart optional
- Fernsteuerung mit Saunacontrol Web bzw. Fernstart optional möglich

<b>Anschlussleistung:</b>	bis 11,0 kW
<b>Bedienteil (HBT):</b>	145 x 135 x 24 mm
<b>Leistungsteil (HBT):</b>	60 x 240 x 215 mm
<b>Bestehend aus:</b>	Bedienteil, Leistungsteil, Temperaturfühler mit 3,5 m Kabel

### Saunacontrol Co Art. Nr.: B6702

Digitales Steuergerät für Verdampfer- und Saunaofen.

Alle Funktionen wie Saunacontrol C, jedoch zusätzlich:

- Regelung im Feuchtebetrieb 10 – 99 % und 30 – 65 °C
- Verdampfereinstellung in % der echten rel. Luftfeuchte
- Nachheizprogramm - 30 min bei 80 °C
- Anschluss für Wassermangel

**Bestehend aus:** Bedienteil, Leistungsteil, Temperatur- & Feuchtefühler mit 3,5 m Kabel

### Saunacontrol C1 Art. Nr.: B6663-1

Saunasteuerung für Verdampfer- und Saunaofen sowie Infrarot-Flächenheizungselemente.

Alle Funktionen wie Saunacontrol Co, jedoch zusätzlich:

- Regelung der Infrarot-Flächenheizungselemente bis 80 °C
- Anschluss von Infrarot-Flächenheizungselementen bis 3,5 kW möglich

Wahlweise ist der finnische Saunabetrieb mit Verdampfer oder Infrarot-Flächenheizung möglich.

**Bestehend aus:** Bedienteil, Leistungsteil, Temperatur- & Feuchtefühler mit 3,5 m Kabel

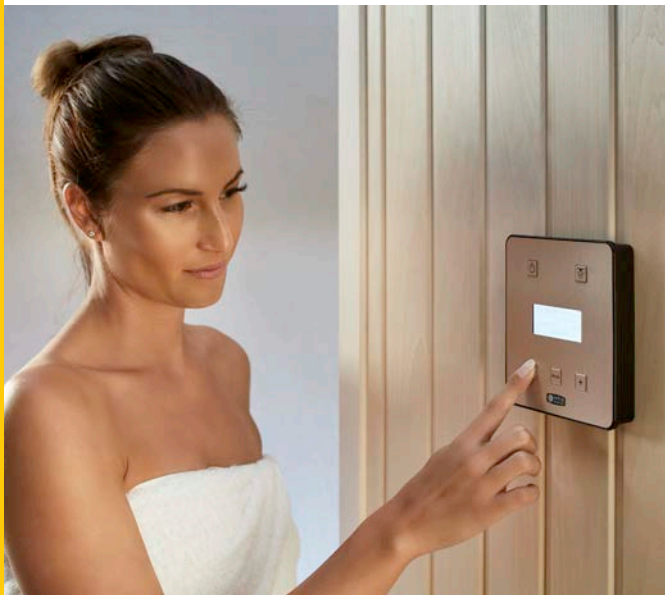

### Saunacontrol C3 Art. Nr.: B6717

Multifunktionssteuerung für Verdampfer- und Saunaofen, Infrarot-Flächenheizungselemente sowie 2 VITAllight-Infrarotstrahler.

Alle Funktionen wie Saunacontrol Co, jedoch zusätzlich:

- Regelung der Infrarot-Flächenheizungselemente bis 80 °C
- Anschluss von Infrarot-Flächenheizungselementen bis 3,5 kW möglich
- Anschluss von zwei 500 W Infrarotstrahlern möglich
- Stufenlose Regelung der Infrarotstrahler von 40 – 100 % mit Drehregler
- Zweiter VITAllight Regler optional
- Gleichzeitige Anwendung von Verdampfer- und Saunaofen mit VITAllight-Strahler und Infrarot-Flächenheizung möglich

Ein spezieller Menüpunkt im Programm erlaubt eine Anwendung, wie bei einer TrioSol-Infrarotkabine. Der Feuchte- und Saunabetrieb ist gleichzeitig mit Flächenheizung und 2 Infrarotstrahlern möglich. Die Leistung von Verdampfer und Flächenheizung darf in Summe 3,5 kW nicht überschreiten.

**Bestehend aus:** Bedienteil, 1 VITAllight-IPX4 Infrarotstrahler Regler, Leistungsteil, Temperatur- & Feuchtefühler mit 3,5 m Kabel

### Saunacontrol C4 Art. Nr.: B6730

Saunasteuerung für Verdampfer- und Saunaofen sowie 2 VITAllight-Infrarotstrahler.

Alle Funktionen wie Saunacontrol Co, jedoch zusätzlich:

- Anschluss von zwei 500 W Infrarotstrahlern möglich
- Stufenlose Regelung der Infrarotstrahler von 40 – 100 %
- Zweiter VITAllight Regler optional
- Gleichzeitige Anwendung von Verdampfer- und Saunaofen mit VITAllight-Strahler möglich

**Bestehend aus:** Bedienteil, 1 VITAllight-IPX4 Infrarotstrahler Regler, Leistungsteil, Temperatur- & Feuchtefühler mit 3,5 m Kabel





## Saunacontrol F200

Art. Nr.: B6744

Hochwertiges Steuergerät für **finnische Sauna**. Kleines Bedienteil mit externem Lastteil. Stufenlose Temperaturregelung zw. 10 und 110 °C, Heizzeitbegrenzung bis 6-20 h, Schaltleistung 9 kW (erweiterbar mit LSG), Uhrzeit, Temperatur und Restlaufzeit, Sicherheitstemperaturbegrenzung bei 141 °C, Tastensperre / Kindersicherung. Temperaturfühler mit 3 m Kabel, Licht Ein/Aus, Lüfter Ein/Aus.

**Anschluss:** 400 V 3N AC 50 Hz  
**Bedienteil (HBT):** 198 x 124 x 8 mm  
(Einbautiefe 24 mm)  
**Farbe:** cremeweiß  
**Lastteil (HBT):** 247 x 285 x 86 mm



## Saunacontrol F220

Art. Nr.: B6746

Steuergerät für **Sauna- und Feuchtebetrieb**. Stufenlose Temperaturregelung zwischen 30 und 65 °C im Feuchtebetrieb bzw. 10 - 110 °C im Saunabetrieb.

Weitere techn. Details siehe Saunacontrol F200.

**Anschluss:** 400 V 3N AC 50 Hz  
**Bedienteil (HBT):** 198 x 124 x 8 mm  
(Einbautiefe 24 mm)  
**Farbe:** cremeweiß  
**Lastteil (HBT):** 247 x 285 x 86 mm

## Saunacontrol F301 mit Glastouch

Art. Nr.: B6745

Besonders schönes Steuergerät für **finnische Sauna** mit Glastouch. Kleines Bedienteil mit externem Lastteil.

Weitere techn. Details siehe Saunacontrol F200.

2 Temperaturfühler (Ofenfühler mit 3 m und Bankfühler mit 5 m Kabel), Licht Ein/Aus/dimmbar, Lüfter Ein/Aus/regelbar.

**Anschluss:** 400 V 3N AC 50 Hz  
**Bedienteil (HBT):** 197 x 122 x 4 mm  
(Einbautiefe 24 mm)  
**Farbe:** weiß  
**Lastteil (HBT):** 247 x 285 x 86 mm



## Saunacontrol F321 mit Glastouch

Art. Nr.: B6747

Steuergerät für **Sauna- und Feuchtebetrieb** mit Glastouch. Stufenlose Temperaturregelung zwischen 30 und 65 °C im Feuchtebetrieb bzw. 10 - 110 °C im Saunabetrieb.

Weitere techn. Details siehe Saunacontrol F200.

2 Temperaturfühler (Ofenfühler mit 3 m und Bankfühler mit 5 m Kabel), Licht Ein/Aus/dimmbar, Lüfter Ein/Aus/regelbar.

**Anschluss:** 400 V 3N AC 50 Hz  
**Bedienteil (HBT):** 197 x 122 x 4 mm  
(Einbautiefe 24 mm)  
**Farbe:** weiß  
**Lastteil (HBT):** 247 x 285 x 86 mm



### Holzrahmen für Regler (Easy Control Sauna)

Art. Nr.: B6690

Geeignet für die Wandmontage eines Drehreglers der Infrarotsteuerung Easy Control-Sauna.

Holzart: Espe

Größe (HBT): 94 x 94 x 28 mm



### Holzrahmen für Steuerungen

Art. Nr.: B6692

Geeignet für die Bedienteile der Steuerungen Unicontrol, Triocontrol, Easy Control-Infrarot.

Holzart: Espe

Größe (HBT): 172 x 162 x 35 mm



### VITAllight-IPX4 Infrarotstrahler Regler

Art. Nr.: B6691 für Saunacontrol C3/C4

Art. Nr.: B6757 für Saunacontrol T3/T4

Drehregler zur Intensitätsregelung eines Infrarotstrahlers von 100 % - 40 %.

Größe (HBT): 90 x 90 x 22 mm



### Fernstart

Art. Nr.: B6733

Fernstartmodul für Saunasteuerungen der Serien Saunacontrol C und T. Geeignet zum Anschließen eines externen Tasters, der in der Wohnung oder an der Rezeption platziert wird. Durch einen Startimpuls wird die Saunasteuerung mit den voreingestellten Werten aktiviert. Inklusive Kabel (L=80 cm) zum Anschluss an das Leistungsteil.

Farbe: schwarz

Größe (HBT): 31 x 63 x 138 mm

*Hinweis: Der Fernstart von Saunen ist nach der gültigen EN-Norm nur in Kombination mit einer Abschaltwippe für Saunaöfen oder mit einem Türkontaktschalter erlaubt.*



### Leistungserweiterung LSG 09 R

Art. Nr.: B3344

Verwendbar für Saunacontrol D2, H2, F200, F301, F220 und F321, Schaltleistung 9 kW.

Größe (HBT): 240 x 230 x 70 mm



### Leistungserweiterung LE 1

Art. Nr.: B3428

Kein störendes Schaltgeräusch, geeignet für Saunasteuerungen Saunacontrol C, T und X, Schaltleistung 11,0 kW.

Größe (HBT): 57 x 215 x 240 mm



### Leistungserweiterung für Infrarot-Flächenheizung

LE 2 Art. Nr.: B6739

Geeignet für Saunacontrol C1, C3 und T3, Schaltleistung 3 kW.

LE 3 Art. Nr.: B6737

Geeignet für die Infrarotsteuerungen Unicontrol-Fusion und Triocontrol, Schaltleistung 3 kW.

Größe (HBT): 40 x 150 x 150 mm



### Restwasser-auffangwanne

Art. Nr.: B6700

Kunststoff-Auffangwanne für die Aufnahme von Restwasser beim Ablass von Verdampferöfen.

Größe (HBT): 50 x 420 x 220 mm



## Saunacontrol Web

Art. Nr.: B6794

Mit diesem Modul können Saunasteuerungen der Modellserie „Saunacontrol T“ über das Internet gesteuert werden. Das Interface mit inkludiertem Router wird über ein Kabel an die Saunasteuerung angeschlossen und mit dem Haus-WLAN verbunden. Es ist Web-Browser basierend, daher keine App-Installation am Handy notwendig. Unterstützung von Smartphone, Tablet, Notebook, PC mit den Betriebssystemen iOS, Android, Windows, macOS, Linux. Mehrere Benutzer pro Saunacontrol Web möglich. Steuerbefehle und Anzeigen: Ein/Aus, Finnisch, Verdampfer, Infrarot-Flächenheizung, Ist/Sollwert, Licht, Lüfter, Störungsmeldungen.

Größe (HBT): 80 x 80 x 20 mm

*Hinweis: Die Fernsteuerung einer Sauna ist nach der gültigen EN-Norm nur in Kombination mit einer Abschaltwippe für Saunaöfen oder mit einem Türkontaktschalter erlaubt.*



## Abschaltwippe für Saunaöfen

Diese Sicherheitslösung ist nach der gültigen Norm EN 60353-2-53 bei Fernsteuerung, Fernstart oder Zeitvorwahl eines Saunaofens notwendig. Wird die Wippe durch einen Gegenstand nach unten gedrückt, kann die Steuerung nicht eingeschalten werden bzw. wird der Heizvorgang unterbrochen. Nach Entfernen des Gegenstandes ist die Steuerung wieder betriebsbereit.

Die Wippe wird über dem Saunaofen montiert. Für den Elektroanschluss ist eine Wandausnehmung  $\varnothing$  50 mm, T = 65 mm notwendig.

Modell	Art.Nr.:	Größe (HBT):	geeignet für Saunaöfen
1.1	B6795-1	77 x 333 x 310 mm	Hotline V2, V4, V6, V10, Eco, S4, S5, S7, S8, S10 (bei Verwendung einer Sole-Therme empfehlen wir bei den Öfen Hotline S4/ S5 das Modell 1.6)
1.4	B6795-4	77 x 333 x 428 mm	Bi-O Max
1.6	B6795-6	77 x 333 x 222 mm	MINI Plus, Hotline V9, S9

## Türkontakt Schalter

Art. Nr.: B6795

Der Schalter verhindert einen Fernstart der Sauna, sollte die Saunatur geöffnet sein. Er unterbricht auch einen Aufheizprozess, wenn während einer Fernsteuerung (z.B. mit Saunacontrol Web) die Tür geöffnet wird.

Größe: Sensor -  $\varnothing$  6 mm, H: 30 mm  
Magnet -  $\varnothing$  5 mm, H: 3 mm



## Notruf-Taster

Art. Nr.: B3429

Notruf-Taster mit Arretierung und Entriegelung für Infrarotkabinen und Saunen. Montageplatte aus Aluminium. Der Notruftaster ist dort zu installieren, wo er im Notfall schnell und leicht erreicht werden kann.

Einbautiefe: 40 mm  
Montageplatte Größe (HBT): 80 x 80 x 2 mm



## Finnische Saunasteine

Art. Nr.: S2273 5-10 cm

Art. Nr.: S2274 10-15 cm

Original finnische Saunasteine in 2 Größen, 5-10 cm für Wandmodelle, 10-15 cm für Standöfen, ca. 20 kg/Einheit



## Silikonkabel

Art. Nr.: B6681 – für Saunaöfen

Silikonkabel für Saunaöfen, 5-polig, 5 x 2,5 mm<sup>2</sup>, L = 4 m, geeignet für Saunaöfen bis 9 kW

Art. Nr.: B6683 – für Verdampferöfen

Silikonkabel-Set für Verdampferöfen, 5 x 2,5 mm<sup>2</sup>, L = 4 m; 5 x 1,5 mm<sup>2</sup>, L = 4 m, geeignet für Verdampferöfen bis 9 kW





# SAUNAÖFEN VON INFRAWORLD

Der Saunaofen beeinflusst das Klima in einer Sauna maßgeblich und sorgt für das perfekte Erholungserlebnis. Ein finnischer Saunaofen ermöglicht traditionelles Saunieren mit hoher Temperatur und geringer Luftfeuchtigkeit. Saunaöfen von Infracworld, aus der Serie Hotline S, haben zusätzlich eine Verdampferfunktion und können auch mit niedriger Temperatur und hoher Luftfeuchtigkeit betrieben werden.

Für den perfekten Saunagang können unsere Verdampferöfen zusätzlich mit einem Salzverdampferaufsatz ausgestattet werden, der die Luft in der Kabine mit Salz und wichtigen Spurenelementen anreichert.

## Finnischer Saunaofen MINI Plus

Art. Nr.: B6604

Wandofen mit integrierter Steuerung für finnische Kleinsauna, inkl. 20 kg Saunasteine.

Leistung: 4,5 kW – 400 V 3N AC

Größe (HBT): 600 x 410 x 280 mm



## Finnischer Saunaofen Hotline V2

Art. Nr.: B6760 6,0 kW

Art. Nr.: B6761 8,0 kW

Art. Nr.: B6762 9,0 kW

Saunaofen in Wandausführung für finnische Sauna. Außenmantel in Edelstahl, Innenmantel verzinkt, Steinauflage verzinkt, rostfreie Heizstäbe, inkl. 20 kg Saunasteine.

Leistung: 6 / 8 / 9 kW – 400 V 3N AC

Größe (HBT): 620 x 420 x 310 mm



## Finnischer Saunaofen Hotline V4

Art. Nr.: B6605 7,5 kW

Art. Nr.: B6612 9,0 kW

Saunaofen in Wandausführung für finnische Sauna. Außenmantel und höhenverstellbare Steinauflage in Edelstahl, Stromanschluss rückseitig, inkl. 15 kg Saunasteine.

Leistung: 7,5 / 9 kW – 400 V 3N AC

Größe (HBT): 550 x 375 x 360 mm



### Finnischer Saunaofen Hotline V6

Art. Nr.: B6642 9,0 kW

Art. Nr.: B6648 10,5 kW

Art. Nr.: B6643 12,0 kW

Finnischer Saunaofen in Wandausführung für die Familien- und Hotelsauna. 3-Manteltechnik – Innenmantel aus feuraluminiertem Stahl, Steinkorb als zusätzlicher Innenmantel aus Edelstahl, Außenmantel Edelstahl, Graugussabdeckung, Anschlusskasten rückseitig, Ausführung 12 kW, komplett aus Edelstahl. Speziell geeignet für den gewerblichen Einsatz, inkl. 15 kg Saunasteine, Füße für Standmontage optional.

Leistung: 9 / 10,5 / 12 kW – 400 V 3N AC

Größe (HBT): 800 x 460 x 350 mm



Abbildung:  
Reling gegen  
Aufpreis  
erhältlich.

### Finnischer Saunaofen Hotline V9

Art. Nr.: B6781 7,5 kW

Art. Nr.: B6782 9 kW

Platzsparender finnischer Saunaofen als Standmodell. Durch den im Ofen eingelassenen Anschlusskasten und der Bautiefe von nur 255 mm eignet sich der Ofen besonders gut für kleine und schmale Saunen. 3-Manteltechnik – Innenmantel aus feuraluminiertem Stahl, Steinkorb als zusätzlicher Innenmantel aus Edelstahl und anthrazit pulverbeschichteter Außenmantel. Oberteil aus gebürstetem Edelstahl. 15 kg Saunasteine inkludiert.

Leistung: 7,5 / 9 kW - 400 V 3N AC

Größe (HBT): 760 x 505 x 255 mm



### Finnischer Saunaofen Hotline V10

Art. Nr.: B6766 9,0 kW

Art. Nr.: B6768 10,8 kW

Besonders exklusiver und robuster finnischer Saunaofen in Standausführung für gewerbliche und private Saunen, große Steinmenge für einen intensiven Saunaaufguss, Steinrost aus Edelstahl, Außenmantel 4 Seiten schwarz pulverbeschichtet mit abnehmbarer Frontblende, verstellbare Füße, ideal für Saunen mit Glasfront, nur 30 mm Sicherheitsabstand zu den Wänden notwendig, inkl. 50 - 70 kg Saunasteine.

Leistung: 9 / 10,8 kW – 400 V 3N AC

Größe (HBT): 810 x 415 x 340 (410) mm





### Verdampferofen Hotline Eco

Art. Nr.: B6638

Kombi-Wandofen in sehr kompakter und platzsparender Bauform für die Kleinsauna. Dieser Ofen ermöglicht sowohl das finnische Saunabad, als auch das Warmluftbad. Außenmantel und Innengehäuse aus Edelstahl, Füllmenge der Verdampferwanne ca. 2 l, inkl. 8 kg Saunasteine.

**Leistung:**  
3 kW – 230 V 1N AC 50 Hz  
**Größe (HBT):**  
660 x 300 x 215 mm



### Verdampferofen Hotline S4

Art. Nr.: B6778 5 kW

Art. Nr.: B6763 6 kW

Art. Nr.: B6764 8 kW

Art. Nr.: B6765 9 kW

Verdampfer- und Saunaofen in Wandausführung. Innen- und Außenmantel Edelstahl, Steinauflage in Edelstahl, rostfreie Heizstäbe, 5 l Verdampferbehälter vorne angeordnet, Wassermangelerkennung mit Überhitzungsschutz und automatischer Abschaltung, Verdampferleistung 2 kW, Kugelhahn, inkl. 20 kg Saunasteine

**Leistung:**  
5 / 6 / 8 / 9 kW – 400 V 3N AC  
**Größe (HBT):**  
640 x 400 x 335 mm



### Verdampferofen Hotline S5

Art. Nr.: B6770 8 kW

Eleganter Kombi-Wandofen geeignet für Sauna- und Feuchtebetrieb. Innenmantel und Steinauflage aus Edelstahl, Außenmantel und Abdeckung in Edelstahl mit schwarzer Pulverbeschichtung, rostfreie Heizstäbe, 5 l Verdampferbehälter vorne angeordnet, Wassermangelerkennung mit Überhitzungsschutz und automatischer Abschaltung, Verdampferleistung 2 kW, Kugelhahn, inkl. 20 kg Saunasteine.

**Leistung:**  
8 kW – 400 V 3N AC  
**Größe (HBT):**  
640 x 400 x 335 mm



### Verdampferofen Hotline S7

Art. Nr.: B6637 7,5 kW

Art. Nr.: B6608 9,0 kW

Verdampfer- und Saunaofen in Wandausführung. Seitlich angeordnete 5 l Verdampferwanne mit 1,5 kW Verdampferleistung. Doppelwandige Ofenkonstruktion mit Innen- und Außenmantel, Steinauflage, Abdeckrahmen und Tropfwanne komplett in Edelstahl, inkl. 15 kg Saunasteine.

**Leistung:**  
7,5 / 9 kW – 400 V 3N AC  
**Größe (HBT):**  
760 x 450 x 380 mm



## Verdampferofen Hotline S8

Art. Nr.: B6639 7,5 kW  
Art. Nr.: B6640 9,0 kW

Kombi-Wandofen mit seitlicher 5 l Verdampferwanne, geeignet für **Sauna- und Feuchtebetrieb**, extra große 2 kW Verdampferleistung, hochwertige, formschöne Aluminium-Druckguss-Abdeckung, Innenmantel aus Edelstahl, Außenmantel mit Anthrazit-Perleffekt Lackierung, Kräuterschale zur Aufnahme von Kräutern und ätherischen Ölen, inkl. 15 kg Saunasteine.

**Leistung:**  
7,5 / 9 kW – 400 V 3N AC

**Größe (HBT):**  
760 x 450 x 380 mm



## Verdampferofen Bi-O Max

Art. Nr.: B6618 12 kW  
Art. Nr.: B6619 15 kW

Kombi-Standofen mit Verdampfer für die Familien- und Gewerbesauna. 8 l Verdampferwanne mit 2,0 kW Verdampferleistung. Optimiertes Verhältnis von Strahlungs- und Konvektionswärme durch große Steinmenge und damit verbundenem kraftvollem Saunaaufguss, Abdeckung und Frontblende aus Aluminium-Druckguss, 3-Manteltechnik, Außenmantel mit Anthrazit-Perleffekt Lackierung, inkl. 60 kg Saunasteine.

**Leistung:**  
12 / 15 kW – 400 V 3N AC

**Größe (HBT):**  
900 x 500 x 500 mm



## Verdampferofen Hotline S9

Art. Nr.: B6783 7,5 kW  
Art. Nr.: B6784 9 kW

Hochwertiger und besonders platzsparender **Verdampfer- und Saunaofen** als **Standmodell**. Der Ofen hat nur eine Bautiefe von 255 mm und eignet sich sehr gut für schmale Saunen. 3-Manteltechnik – Innenmantel aus feueraluminisiertem Stahl, Steinkorb als zusätzlicher Innenmantel aus Edelstahl und anthrazit pulverbeschichteter Außenmantel. Oberseite aus gebürstetem Edelstahl. Verdampfer mit 1,5 kW Leistung, seitlich angeordnet, mit akustischem Wassermangel - Alarm. 2 Liter Wasser Füllmenge. 15 kg Saunasteine inkludiert.

**Leistung:**  
7,5 / 9 kW – 400 V 3N AC

**Größe (HBT):**  
760 x 560 x 255 mm



## Verdampferofen Hotline S10

Art. Nr.: B6767 9,0 kW  
Art. Nr.: B6769 10,8 kW

Besonders exklusiver und robuster **Kombi-Standofen** mit Verdampfer für gewerbliche und private Saunen, große Steinmenge für einen kraftvollen Saunaaufguss, Steinrost aus Edelstahl, 5 l Verdampferbehälter aus Edelstahl mit 2 kW Leistung, Außenmantel 4-Seiten schwarz pulverbeschichtet mit abnehmbarer Frontblende und Wasserstandanzeige, verstellbare Füße, ideal für Saunen mit Glasfront, nur 30 mm Sicherheitsabstand zu den Wänden notwendig, inkl. 50 - 70 kg Saunasteine.

**Leistung:**  
9 / 10,8 kW – 400 V 3N AC

**Größe (HBT):**  
810 x 415 x 410 (485) mm



Heizstäbe und Steinkammer getrennt voneinander angeordnet.

Die Vorderfront lässt sich leicht abnehmen und vereinfacht die Montage und Wartung.

Große Steinmenge für kräftige Aufgüsse und hohe Temperaturstabilität.

Steinkammer aus robustem Edelstahl sorgt für eine lange Nutzungs- und Lebensdauer.

Verdampferbehälter aus Edelstahl mit Wasserablassschlauch aus Silikon.

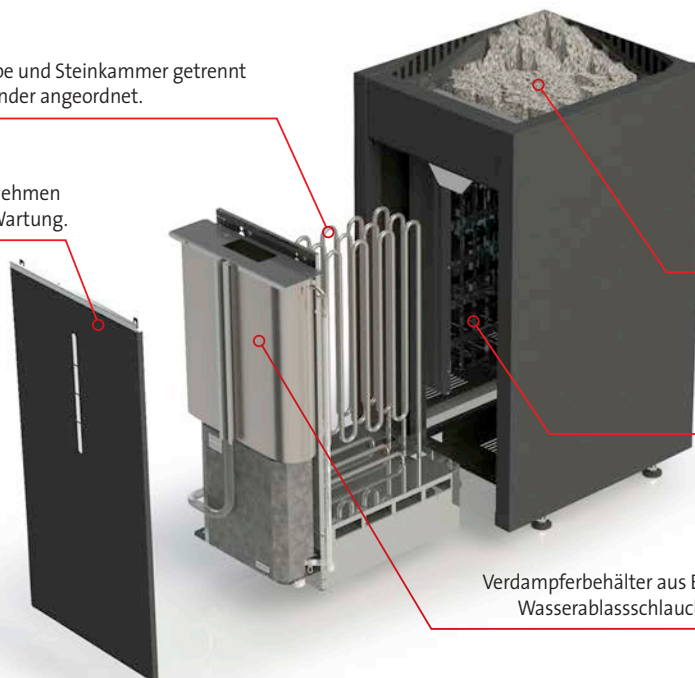



Fordern Sie unseren aktuellen Katalog an.

[www.infraworld.com](http://www.infraworld.com)



Prospekt Garten- und  
Saunahäuser

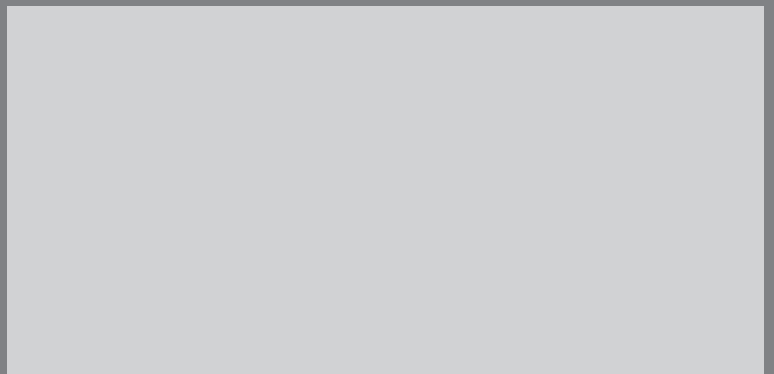

**Impressum:**  
Herausgeber: TPI GmbH, Rieglerstraße 21, A-4873 Frankenburg | Druck: Sandler GesmbH & Co KG, A-3671 Marbach | Grafik & Design: blausieben.at | Foto: Resch Foto, A-4910 Ried  
Technische Änderungen vorbehalten. © All rights reserved by TPI - Infraworld® | Infraworld ist eine eingetragene Marke von TPI, Frankenburg, Austria