

Palmako

LEMEKS GROUP

2024

Wir bringen Freude in den Garten

Mehr als 700 hochwertige
Holzprodukte von Palmako



Liebe Gartenfreunde!

In der hektischen und bewegten Welt von heute ist es wichtig, einen Platz zum Entspannen und Innehalten zu haben. Ein Garten kann ein solcher Ort sein, ein kleines Paradies in dem man sich von der Außenwelt abschotten und einfach die Schönheit der Natur genießen kann, an dem man seiner Fantasie freien Lauf lässt und etwas Schönes und Einzigartiges schafft.

Ganz gleich ob Sie eine kleine oder große Veränderung in Ihrem Garten planen, jede Veränderung trägt dazu bei, unseren Lebensraum zu verbessern und uns glücklicher zu machen.

Bei der Verwandlung und Gestaltung Ihres Gartens unterstützen wir Sie gerne. Ein Gartenhaus mit Panorama-Schiebetür kann neben zusätzlichem Wohnraum auch für völlig neue Betrachtungswinkel im Garten sorgen oder durch den Einsatz einer Sauna zum persönlichen Garten-Spa werden. Über ein Spielhaus oder eine Schaukel freuen sich die Kinder, während die Eltern im modernen Glashaus Gemüse anbauen oder das Haus als Lounge nutzen. Der Fuhrpark findet unter einem Carport oder in der Garage Platz und ist dort vor Witterungseinflüssen geschützt. Auch für den praktischen Bereich haben wir das Richtige für Sie, eine Vielzahl an Gerätehäusern bieten Platz für Werkzeuge und Gartengeräte.

Runden Sie die Veränderungen in Ihrem Garten durch den Einsatz von Sichtschutzzäunen für mehr Privatsphäre ab und dekorieren Sie ihn zusätzlich durch fantasievoll bepflanzte Blumenkästen. Genießen Sie die neue Lebensqualität mit Familie und Freunden an einem schön gedeckten Gartentisch.

Den Katalog mit unserem umfassenden Programm halten Sie bereits in Ihren Händen.

Damit Sie gezielt Ihr Produkt finden, wurde der Katalog nach Kategorien unterteilt.

Gefertigt werden die Produkte in Estland, verwendet

wird ausschließlich nordisches Fichtenholz, das während des Wachstums eine bemerkenswerte Menge CO2 bindet. Aufgrund der klimatischen Bedingungen, kurze Sommer- und lange Winterperioden, sind das die besten Voraussetzungen für hochwertige und langlebige Produkte.

Nordische Fichte – ein nachwachsender Rohstoff mit besonderen Eigenschaften und Zukunft!

Naturbelassene Produkte sollten nach dem Aufbau zeitnah gegen Witterungseinflüsse, Pilz- und Insektenbefall geschützt werden. Ab Werk bieten wir verschiedene Grundierungsoptionen an, die Kategorie Zäune ist mit Endbehandlungen oder Kesseldruckimprägnierung versehen.

Mehr Informationen zu diesem Thema erhalten Sie auf den Seiten 342-344.

Teilen Sie Ihre Erfahrungen mit unseren Produkten und Dienstleistungen, Ihre Ideen oder abgeschlossenen Projekte in den sozialen Medien mit [#palmako](#) [#bringjoytothegarden](#) mit uns oder senden Sie uns eine E-Mail an palmako@palmako.ee, bzw. lassen Sie uns Ihr Feedback über unsere Homepage unter www.palmako.ee zukommen.

Wir freuen uns von Ihnen zu hören und wünschen ein sonniges und erfolgreiches Gartenjahr 2024!

Ingrid Lamp

Marketing Manager



Der Garten als Oase

Unser Garten – die Verbindung zur Natur

Der Ausgleich zu unserer Alltagsroutine liegt in der Ruhe der Natur, oder noch näher, in unserem Garten. Die Verbindung zur Natur liegt im Ursprung unserer Entwicklung und ist heute wichtiger denn je. Gerne nehmen wir die Annehmlichkeiten der modernen und digitalisierten Welt an, benötigen als Gegenpol aber natürliche Einflüsse. Das Laub der Wälder, der Duft von Nadelholz, das Blütenmeer im Frühjahr und der Morgentau im Rasen sind Merkmale, die jeder Naturliebhaber genießt. Jede Jahreszeit hat ihren eigenen Charme und zeigt den Garten in einer wechselnden Darstellung, die geprägt ist von

einer permanenten Veränderung. Die persönliche Note erhält der Garten durch Ihren Einsatz und die Umsetzung Ihrer Wünsche und Vorstellungen. Es sind diese Wurzeln, die uns antreiben und weiterbringen.

Wir bringen Freude in den Garten

Den Alltag lebenswerter gestalten und marktgerechte Produkte zu entwickeln, das ist der Anspruch von Palmako. Unser gesamtes Knowhow und die langjährige Erfahrung in der Verarbeitung von Holz bringen wir in alle Produkte ein, damit Ihr Gartentraum in Erfüllung geht. Funktionalität und ansprechende Optik widersprechen sich nicht, vielmehr ergänzen sie sich und machen Ihren Garten zu einem

Unser Garten – der direkte Kontakt mit der Natur

wertvollen Wohn- und Lebensraum für Sie, Ihre Familie und Freunde. Das gesamte Portfolio umfasst über 700 Produkte, darunter sind moderne Garten- und Glashäuser, Saunen, Garagen und Carports. Für den dekorativen Bereich finden Sie attraktive Sichtschutzzäune und Gartenmöbel. Wir verbinden alte Handwerkskunst mit modernen Produktionsanlagen – Palmako baut nicht einfach Gartenhäuser, wir bringen Freude in den Garten!

Das Gartenleben

Gärten und Parkanlagen haben bereits seit Jahrhunderten eine besondere Bedeutung. Viele der von unterschiedlichen Epochen geprägten Parkanlagen sind auch heute noch erhalten und werden als Naherholungsorte oder für Forschungszwecke verwendet. Der eigene Garten



Ein Baustoff mit Charakter und Seele. Holz ist warm, schön und eine nachwachsende Ressource

muss den heutigen Ansprüchen gerecht werden, ob als pflegeleichte Erholungs-Oase oder für den Hobbygärtner als Nutzgarten zum Anbau von Obst und Gemüse. Er kann sich auch zum Treffpunkt entwickeln, zur Pflege alter und neuer Freundschaften, ein Mittelpunkt ohne Grenzen für Kulturen und Herkunft.

Die Ernte von selbst angebautem Obst und Gemüse sowie das stetige Wachsen der Bepflanzung bereichern das Gartenleben und machen jeden Gartenbesitzer um Erfahrungen reicher. Moderne Produkte ergänzen sich mit bewährten Gärtnermethoden, das Resultat ist Ihr einzigartiger, persönlicher Garten.

Holz – ein zeitloser Baustoff

Über Jahrtausende hat Holz die Menschheit in der Entwicklung geprägt und begleitet. Der Werkstoff steht für Wärme und Behaglichkeit, lässt sich einfach verarbeiten, ist nachhaltig und langlebig. Alter Baubestand zeugt von dem frühen Wissen in der Verarbeitung von Holz. Ein verantwortungsvoller Umgang mit dieser nachwachsenden Ressource ist für Palmako selbstverständlich, ebenso die korrekte und faire Bewirtschaftung der Waldflächen. Holzprodukte für den Garten oder zum Bau von Häusern haben einen besonderen Charakter und werden heute auf modernen, effizienten Produktionsanlagen gefertigt. Holz - Ein Baustoff mit Zukunft.





Lenna 24,9 m² Set 411



Lenna 24,9 m² Set 411 Innenansicht

Neu in diesem Jahr

Gärten spielen eine wichtige Rolle in unserem Leben und sind Orte der Entspannung. Funktionalität, Optik und Langlebigkeit sind daher entscheidende Faktoren bei der Produktwahl und Gestaltung des persönlichen Gartentraums.

Zur Verwirklichung Ihrer Ideen präsentiert Palmako auch in diesem Jahr eine Vielzahl attraktiver und innovativer Produkte, die Sie einfach an den Hinweisen „NEU“ in gelben Kreisen im Index oder am Anfang jeder Produktkategorie finden. Auf den Produktseiten sind die Neuheiten durch ein braunes Kästchen und dem Hinweis NEU! zu erkennen.

Eine der größten Innovationen sind Schiebetüren aus Aluminiumprofilen. Die soliden und einfach zu montierenden Türelemente werden mit zwei Verglasungsoptionen angeboten: In der Qualität „Slide“ erhalten die Türen eine 4 mm ESG-Verglasung, die Ausführung „Slide Plus“ wird mit 24 mm Iso-Verglasung (4-16-4) ausgestattet. Beide Varianten sind durch ein Profilzylinderschloss abschließbar und im Farbton RAL7016 lackiert. Ein smartes Interlocking System der „Slide Plus“ Türen ermöglicht eine ganzjährige Nutzung des Objektes.

Mit diesen Türen ausgestattet, erscheinen unsere bewährten Modelle **Ines 11,1 m² Slide** und **Ines 13,7 m² Slide** in neuem Licht. Auch die Modelle **Lea 14,2 m² Slide** sowie **Lea 19,4 m² Slide** sind jetzt optional mit Schiebetüren in beiden Qualitäten lieferbar.

Eine neue Wohnästhetik beginnt mit der Hausserie „**Andrea**“. Gradlinige Formen, großflächige Verglasungen und moderne Eckverbindungen zeichnen diese Häuser aus. Die Basis bilden **Andrea 11,2 m² Slide** und **Andrea 17,1 m² Slide**, die mit Einfach- und Doppelverglasung lieferbar sind. Mit dem optionalen Seitendach und der im Lieferumfang enthaltenen Rückwand, lässt sich die Nutzung der Häuser **Andrea 11,2+8,6 m² Slide** sowie **Andrea 17,1+8,6 m² Slide** erweitern.

Die Hausserie „**Alice**“ wird ab Werk mit einer braunen Kesseldruck-Imprägnierung versehen. Das moderne Flachdachhaus verfügt über Doppeltüren mit Einfachglas und ist in den Größen **4,7 m²**, **6,1 m²**, **9,0 m²** sowie **11,0 m²** lieferbar.

Ästhetisch ansprechend, formstabil, nachhaltig und langlebig sind die Hauptargumente für die neuen Modern Look-Modelle der Serie Grace. Mit weit öffnenden Panorama-Schiebetüren sind die Modelle **Grace 11,2 m² Slide Plus**, **Grace 11,2+8,2 m² Slide Plus** und **Grace 14,1 m² Slide Plus** ausgestattet.

Die Kategorie Garden-SPA präsentiert zwei neue Sauna Fässer. Mit dem Sauna Fass **Anita 0,9 m²** lässt sich das Saunavergnügen auf kleinstem Raum verwirklichen. Großzügiger geht es auf 2 Meter langen Bänken im Sauna Fass **Anita 1,6+0,7 m²** zu. Die Sauna Fässer **Anita 1,3+0,7 m²** und **Anita 1,6+0,7 m²** sind ab sofort auch mit Glasfronten lieferbar.

„**Sanna**“ steht für eine Saunafamilie, die aus 44 mm starken Blockbohlen gefertigt wird. Die Saunen **Sanna 4,1 m²** und **Sanna 6,8 m²** bieten ausreichend Platz für ein gemütliches Saunaerlebnis. Mit **Sanna 4,1+5,9 m²** und **Sanna 6,8+5,9 m²** erhalten Sie zusätzlichen Platz zum Erholen und Relaxen nach dem Saunagang. Einen noch größeren Erholungswert bietet die Sauna **Sanna 12,8 m² Slide**.















Eine Überarbeitung und Erweiterung hat die Produktserie Palmako Connect erhalten. Neben den bestehenden Bianca-Sets mit Walmdach ist diese Serie nun auch mit einem zeitgemäßen Pultdach lieferbar. Das klassische Design der Bianca-Serie spiegelt sich in der modernen und ästhetisch ansprechenden Pultdachausführung mit dem Namen **Lenna** wider. Auf Grundflächen von **8,3 m²**, **16,6 m²**, **24,9 m²** sowie **33,2 m²** stehen unendliche Kombinationsmöglichkeiten der Connect-Familie zur Verfügung.

Die Gerätehäuser **Leif 3,0+2,9 m²** und **Leif 4,5+2,9 m²** basieren auf bekannten Größen und werden um praktische Unterstände ergänzt.

Eine Neuerung erhält auch die Kategorie „Zäune“. Dort ergänzt das Zaunelement **Laureen** zukünftig mit grau lackierter Oberfläche das Sortiment.

Das attraktive Hochtisch-Set **Aron** besteht aus einem Tisch und vier Hockern, die perfekt aufeinander abgestimmt sind. In grauer Lackierung präsentiert sich zukünftig die Wärmepumpen-Abdeckung **Edwin**.

Viele Neuheiten liegen im Katalog vor Ihnen und inspirieren Sie hoffentlich zu neuen Ideen und Taten im Gartenjahr 2024. Wir wünschen Ihnen viel Spaß beim Entdecken der neuen Möglichkeiten und freuen uns, Sie bei Ihren Vorhaben zu unterstützen.

 PALMAKO KIDS	SCHAUKELN, SPIELANLAGEN UND KINDERSPIELHÄUSER	18
 PALMAKO GARTENHÄUSER	KLASSISCHE GARTENHÄUSER	
	SATTELDACH	42
	FLACHDACH	74
 PALMAKO FERIEHHÄUSER	FERIEN- UND WOCHENENDHÄUSER	104
 PALMAKO MODERN LOOK HÄUSER	FERTIGHÄUSER AUS LEIMHOLZ-ELEMENTEN	120
 PALMAKO NORDIC & NORDIC+ HÄUSER	ELEMENTHÄUSER MIT 88 MM UND 160 MM WANDSTÄRKE	132
 PALMAKO PAVILLONS	PAVILLONS, LAUBEN, GRILLKOTEN UND GLASHÄUSER	146
 PALMAKO GARTEN-SPA	FASS- UND OVALSAUNEN, BLOCKBOHLEN SAUNAHÄUSER	168
 PALMAKO CONNECT	ARTIKEL ZUM SELBST KOMBINIEREN UND FERTIG KONFIGURIERTE SETS	188
 PALMAKO GARAGEN	GARAGEN	240
 PALMAKO CARPORTS	CARPORTS	256
 PALMAKO GERÄTEHÄUSER	GERÄTEHÄUSER UND MARKTSTÄNDE	264
 PALMAKO ZÄUNE	ZAUNELEMENTE, PFÄHLE UND PFOSTEN, TERRASSEN- UND GARTENTORE	286
 PALMAKO GARTENMÖBEL	GARTENMÖBEL AUS HOLZ	312
 PALMAKO GARTENBAU	BLUMENKÄSTEN, BEETEINFASSUNGEN, WÄRMEPUMPEN-ABDECKUNG, TREPPENWANGEN	
 PALMAKO ZUSATZARTIKEL	ZUSATZARTIKEL	324

Alle Aufträge, die der Palmako AS auf Grundlage dieses Kataloges erteilt werden, unterliegen wie auch die daraus resultierenden Verträge den allgemeinen Verkaufs- und Lieferbedingungen der Palmako AS (im Folgenden "Bedingungen"), wie sie zum betreffenden Zeitpunkt Gültigkeit besitzen. Die Bedingungen können auf der Webseite der Palmako AS eingesehen werden: www.palmako.ee

INHALTSVERZEICHNIS

Agneta 18,8+12,5 m ²	110	Bianca 16,6 m ² Set 108	200	Chick 6,7 m ²	268
Agneta 18,8+28,8 m ²	111	Bianca 16,6 m ² Set 109	201	Claudia 7,4 m ²	69
Alice 4,7 m ²	78	Bianca 16,6 m ² Set 110	202	Claudia 11,5 m ²	70
Alice 6,1 m ²	78	Bianca 16,6 m ² Set 111	215	Claudia 19,4 m ²	70
Alice 9,0 m ²	79	Bianca 16,6 m ² Set 112	215	Dan 4,5 m ²	272
Alice 11,0 m ²	79	Bianca 16,6 m ² Set 202 Slide	203	Dan 7,5 m ²	272
Andre 21,5 m ²	251	Bianca 16,6 m ² Set 203 Slide	204	Dan 9,9 m ²	273
Andre 28,5 m ²	252	Bianca 16,6 m ² Set 204 Slide	204	Dan 14,7 m ²	273
Andre 44,7 m ²	253	Bianca 16,6 m ² Set 205 Slide	205	Daniel	323
Andrea 11,2 m ² Slide	96	Bianca 16,6 m ² Set 206 Slide	205	Edwin	323
Andrea 11,2 m ² Slide Plus	96	Bianca 16,6 m ² Set 207 Slide	206	Elke	295
Andrea 11,2+7,9 m ² Slide	97	Bianca 16,6 m ² Set 208 Slide	206	Ella 6,9 m ²	83
Andrea 11,2+7,9 m ² Slide Plus	97	Bianca 24,9 m ²	199	Ella 6,9+8,2 m ²	84
Andrea 17,1 m ² Slide	98	Bianca 24,9 m ² Set 209 Slide	208	Ella 6,9+10,0 m ²	84
Andrea 17,1 m ² Slide Plus	98	Bianca 24,9 m ² Set 210 Slide	208	Ella 8,7 m ²	83
Andrea 17,1+7,9 m ² Slide	99	Bianca 24,9 m ² Set 211 Slide	207	Ella 8,7+8,2 m ²	85
Andrea 17,1+7,9 m ² Slide Plus	99	Bianca 24,9 m ² Set 212 Slide	207	Ella 8,7+10,0 m ²	85
Anette 3,0+1,5 m ²	178	Bianca 24,9 m ² Set 213 Slide	210	Ella 13,1 m ²	86
Anita 0,9 m ²	173	Bianca 24,9 m ² Set 214 Slide	210	Ella 13,1+3,9 m ²	86
Anita 1,3+0,7 m ²	174	Bianca 24,9 m ² Set 215 Slide	211	Emilia 5,4 m ²	162
Anita 1,3+0,7 m ² mit Glasfront	175	Bianca 24,9 m ² Set 216 Slide	211	Emilia 8,2 m ²	162
Anita 1,6+0,7 m ²	176	Bianca 24,9 m ² Set 217 Slide	212	Emilia 13,8 m ²	164
Anita 1,6+0,7 m ² mit Glasfront	177	Bianca 24,9 m ² Set 218 Slide	212	Emilia 19,1 m ²	164
Anna 26,8 m ²	112	Bianca 24,9 m ² Set 219 Slide	211	Emilia shed 4,0 m ²	163
Anna 26,8+1,9 m ²	113	Bianca 24,9 m ² Set 222 Slide	209	Emily 39,2 m ²	108
Annabel 13,4 m ² Slide	139	Bianca 24,9 m ² Set 223 Slide	209	Emily 40,1+5,2 m ²	109
Annika 21,5 m ²	144	Bianca 33,2 m ² Set 220 Slide	213	Emma 4,6 m ²	54
Aron	319	Bianca 33,2 m ² Set 221 Slide	213	Emma 10,4 m ²	54
Arthur	318	Bianca Geländer	195	Emma 10,4+4,2 m ²	55
Beetbegrenzung	322	Bianca Zusätzliche Dachkonstruktion	193	Emma 14,2 m ²	55
Beetrollis	322	Birgit	299	Etta 13,6 m ²	138
Betty 9,0 m ²	156	Bosse	23	Eva 8,7 m ²	165
Betty 9,9 m ²	156	Brenda	23	Eva 11,4 m ²	165
Betty 18,0 m ²	157	Bret 14,8 m ²	89	Felix 1,9 m ²	36
Betty 25,0 m ²	157	Bret 19,9 m ²	89	Gerda	321
Bianca 8,3 m ²	198	Britta 14,6 m ²	52	Grace 8,1+4,1 m ²	125
Bianca 8,3 m ² Set 101	200	Britta 17,5 m ²	52	Grace 8,1+8,1 m ²	125
Bianca 8,3 m ² Set 102	201	Britta 19,7 m ²	53	Grace 12,4+4,1 m ²	126
Bianca 8,3 m ² Set 103	202	Britta 22,3 m ²	53	Grace 14,5 m ²	127
Bianca 8,3 m ² Set 104	214	Camille 16	318	Grace 11,2 m ² Slide Plus	128
Bianca 8,3 m ² Set 105	214	Caroline 10,2 m ²	87	Grace 11,2+8,2 m ² Slide Plus	129
Bianca 8,3 m ² Set 106	214	Caroline 14,5 m ²	87	Grace 14,1 m ² Slide Plus	130
Bianca 8,3 m ² Set 201 Slide	203	Caroline 20,2 m ²	88	Grete 3,7 m ²	39
Bianca 16,6 m ²	198	Catherine 14,5 m ²	61	Hanna 7,6 m ²	152
Bianca 16,6 m ² Set 107	200	Charlotte 21,5 m ²	142	Hanna 14,1 m ²	152

Hanna 20,3 m ²	153	Lenna 8,3 m ² Set 306	NEU! 236	Oscar	318
Harry 3,1 m ²	41	Lenna 8,3 m ² Set 401 Slide	NEU! 225	Otto 3,6 m ²	38
Hedwig 13,6 m ²	137	Lenna 16,6 m ²	NEU! 220	Palmako Connect Boden (innen)	195
Heidi 11,7 m ²	100	Lenna 16,6 m ² Set 307	NEU! 222	Palmako Connect Boden (außen/als Terrasse)	95
Heidi 19,7 m ²	100	Lenna 16,6 m ² Set 308	NEU! 222	Palmako Connect Eck-Tresen	194
Heidi 22,5 m ²	101	Lenna 16,6 m ² Set 309	NEU! 223	Palmako Connect Geländer	195
Heidi 22,8 m ²	101	Lenna 16,6 m ² Set 310	NEU! 224	Palmako Connect geschlossenes Wandelement	194
Helena 15,1 m ²	58	Lenna 16,6 m ² Set 311	NEU! 237	Palmako Connect Schiebetür Slide	NEU! 195
Helena 18,6 m ²	58	Lenna 16,6 m ² Set 312	NEU! 237	Palmako Connect Schiebetür Slide Plus	NEU! 195
Helena 24,6 m ²	59	Lenna 16,6 m ² Set 402 Slide	NEU! 225	Palmako Connect Sichtschutzwand	NEU! 194
Hells	296	Lenna 16,6 m ² Set 403 Slide	NEU! 226	Palmako Connect Wand mit Kiosk-Klappe	NEU! 194
Henry	22	Lenna 16,6 m ² Set 404 Slide	NEU! 226	Pernilla 21,5 m ²	143
Holger	22	Lenna 16,6 m ² Set 405 Slide	NEU! 227	Pfähle mit Postsaver	310
Huck 3,3 m ²	40	Lenna 16,6 m ² Set 406 Slide	NEU! 227	Rasmus 19,0 m ²	244
Ines 11,1 m ²	64	Lenna 16,6 m ² Set 407 Slide	NEU! 228	Reena	294
Ines 11,1 m ² Slide	NEU! 65	Lenna 16,6 m ² Set 208 Slide	NEU! 228	Robert 11,7 m ²	259
Ines 11,1 m ² Slide Plus	NEU! 65	Lenna 24,9 m ²	221	Robert 20,6 m ²	259
Ines 13,7 m ²	66	Lenna 24,9 m ² Set 409 Slide	NEU! 230	Roger 19,0 m ²	245
Ines 13,7 m ² Slide	NEU! 67	Lenna 24,9 m ² Set 411 Slide	NEU! 229	Roger 23,9 m ²	246
Ines 13,7 m ² Slide Plus	NEU! 67	Lenna 24,9 m ² Set 412 Slide	NEU! 229	Roger 21,9+5,2 m ²	248
Irene 13,9 m ²	61	Lenna 24,9 m ² Set 413 Slide	NEU! 232	Roger 27,7 m ²	247
Irene 19,0 m ²	62	Lenna 24,9 m ² Set 414 Slide	NEU! 232	Roger 28,4 m ²	249
Irene 23,9 m ²	62	Lenna 24,9 m ² Set 415 Slide	NEU! 233	Ruby 18	317
Irene 21,9+5,2 m ²	63	Lenna 24,9 m ² Set 416 Slide	NEU! 233	Ruby 24	317
Irene 27,7 m ²	63	Lenna 24,9 m ² Set 417 Slide	NEU! 234	Ruby 30	317
Iris 9,6 m ²	68	Lenna 24,9 m ² Set 418 Slide	NEU! 234	Rundgefräste Pfosten	311
Iris 11,1 m ²	68	Lenna 24,9 m ² Set 419 Slide	NEU! 233	Rundgefräste Pfähle	310
Iris 19,1 m ²	69	Lenna 24,9 m ² Set 422 Slide	NEU! 231	Sally 10,2 m ²	56
Janet	299	Lenna 24,9 m ² Set 423 Slide	NEU! 231	Sally 12,3 m ²	56
Jari 8,9 m ²	277	Lenna 33,2 m ² Set 420 Slide	NEU! 235	Sally 15,5 m ²	57
Jari 14,5 m ²	277	Lenna 33,2 m ² Set 421 Slide	NEU! 235	Sally 19,1 m ²	57
Jennie 3,6 m ²	38	Lenna Zusätzliche Dachkonstruktion	NEU! 193	Sam 2,4 m ²	35
Jesper Brücke	27	Leo	319	Sandra 21,5+3,7 m ²	114
Jesper Kletterwand	27	Lili 1	321	Sandra 25,6+11,1 m ²	115
Jesper Set 1	28	Lili 2	321	Sandra 29,9 m ²	116
Jesper Set 2	29	Lili 3	321	Sandy 14	30
Jesper Set 3	29	Line	292	Sandy 16	30
Jesper Schaukel	26	Lisa 11,5 m ²	90	Sanna 4,1 m ²	NEU! 180
Jesper Turm mit Dach	26	Lisa 14,2 m ²	90	Sanna 4,1+5,9 m ²	NEU! 181
Jonas	25	Lisa 19,4 m ²	91	Sanna 6,8 m ²	NEU! 182
Julie 10,5 m ²	158	Lisbet	30	Sanna 6,8+5,9 m ²	NEU! 183
Kalev	24	Lotta 7,3 m ²	47	Sanna 12,8 m ² Slide	NEU! 184
Kalle 6,6 m ²	281	Lotta 10,0 m ²	47	Sanna 12,8 m ² Slide Plus	NEU! 184
Kalle 13,5 m ²	281	Lotta 13,9 m ²	48	Sanne 18	316
Kalle 16,9 m ²	282	Lovisa 10	302	Sigrid	316
Karina	298	Lovisa 10 Gartentor	302	Simone 13,6 m ²	138
Karl 11,7 m ²	260	Lucas 5,4 m ²	275	Siri 6 Glas	307
Karl 20,6 m ²	260	Lucas 12,1 m ²	275	Siri 11	306
Karl 23,1 m ²	261	Lucy 12,2 m ²	158	Siri 11 Glas	307
Karl 40,6 m ²	262	Luise 10	303	Siri 17	306
Kasper	24	Luise 10 Gartentor	303	Solveig 13,6 m ²	140
Kelda 8	304	Ly 13,6 m ²	137	Stella 5,0 m ²	283
Kelda 8 Gartentor	304	Magnus	21	Stella 8,2 m ²	283
Kelda 10	305	Marcus 6,5 m ²	276	Stig 8,2 m ²	276
Kelda 10 Gartentor	305	Marie 5,4 m ²	39	Stina 3,1 m ²	35
Kendra 18,4 m ²	107	Marit	297	Susanna 12,4 m ²	60
Kira 7,7 m ²	282	Martin 8,4 m ²	278	Susanna 16,4 m ²	60
Klara 4,7 m ²	48	Martin 13,6 m ²	279	Toby 2,1 m ²	36
Klara 10,4 m ²	49	Mathias	21	Toby Set	37
Klara 17,0 m ²	49	Matilde 1	321	Toby Schaukel (separat)	37
Lara 6,0 m ²	80	Melanie 6,9 m ²	149	Tom 3,8 m ²	40
Lara 6,0+5,9 m ²	80	Melanie 7,0 m ²	149	Tove 4	321
Lara 8,4 m ²	81	Melanie 9,9 m ²	150	Tove 6	321
Lara 8,4+5,9 m ²	81	Melanie 11,0 m ²	150	Valentine 4,7 m ²	50
Lara 12,7 m ²	82	Melanie 11,5 m ²	151	Valentine 6,1 m ²	50
Laureen	309	Melanie 7,0+8,1 m ²	151	Valentine 9,0 m ²	51
Lea 14,2 m ²	92	Melissa 4	320	Valentine 11,0 m ²	51
Lea 14,2 m ² Slide	NEU! 93	Melissa 7	320	Veronica 2 6,7 m ²	154
Lea 14,2 m ² Slide Plus	NEU! 93	Melissa 10	320	Veronica 4 6,7 m ²	154
Lea 19,4 m ²	94	Merit	25	Veronica 4 9,2 m ²	155
Lea 19,4 m ² Slide	NEU! 95	Mia 3,6 m ²	269	Veronica 7 9,2 m ²	155
Lea 19,4 m ² Slide Plus	NEU! 95	Mia 5,4 m ²	269	Vivian 3,8 m ²	46
Leif 2,2 m ²	270	Nils 5,4 m ²	274	Vivian 6,9 m ²	46
Leif 3,0 m ²	270	Nils 8,2 m ²	274		
Leif 3,0+2,9 m ²	NEU! 271	Nina	293		
Leif 4,5 m ²	270	Nova 13,0 m ² Slide	159		
Leif 4,5+2,9 m ²	NEU! 271	Nova 17,8 m ² Slide	160		
Lenna 8,3 m ²	220	Nova 21,5 m ² Slide	161		
Lenna 8,3 m ² Set 301	NEU! 222	Olaf 6,6 m ²	279		
Lenna 8,3 m ² Set 302	NEU! 223	Olaf 13,5 m ²	280		
Lenna 8,3 m ² Set 303	NEU! 224	Olaf 16,9 m ²	280		
Lenna 8,3 m ² Set 304	NEU! 236				
Lenna 8,3 m ² Set 305	NEU! 236				

Palmako - ein Unternehmen der Lemeks Gruppe

Die Lemeks AS wurde im Jahr 1993 in Estland mit dem Ziel gegründet, ein modernes Holzwirtschaftsunternehmen ins Leben zu rufen, das mit hochwertigen einheimischen Hölzern arbeitet und auf dessen Basis eine eigenständige Holzverarbeitung entsteht. Heute ist die Lemeks AS das größte estnische Forstwirtschaftsunternehmen, das sowohl im Bereich der Holzbeschaffung und -bearbeitung als auch in der Landwirtschaft tätig ist. 35 Tochtergesellschaften und angeschlossene Unternehmen beschäftigen mehr als 1000 Menschen in Estland, Lettland, Deutschland, Schweden, Norwegen, Frankreich, Spanien, England und den USA.

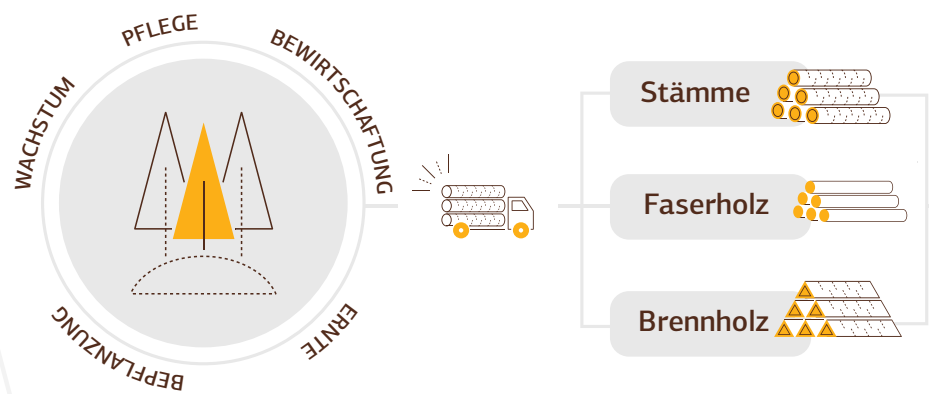

Die Wertschöpfungskette des Holzes

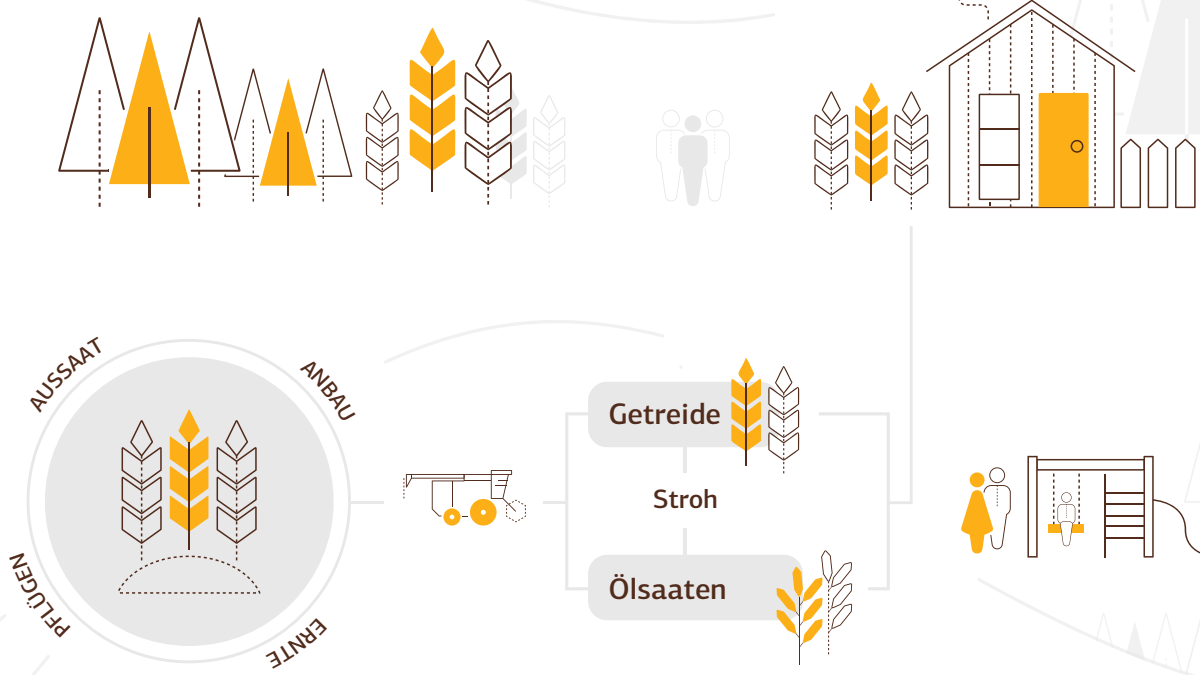

Als Teil der Lemeks Gruppe genießt Palmako die Unterstützung des Mutterunternehmens im Finanz-, IT- und Personalmanagement. Darüber hinaus bietet die enge Kooperation ausgezeichnete Möglichkeiten für den Informations- und Erfahrungsaustausch mit anderen Spezialisten der Branche. Die zur Wertschöpfungskette gehörenden Sägewerke sichern Palmako die Rohstoffversorgung auch in schwierigeren Zeiten. Weitere Informationen zur Lemeks Gruppe finden Sie hier: www.lemeks.ee

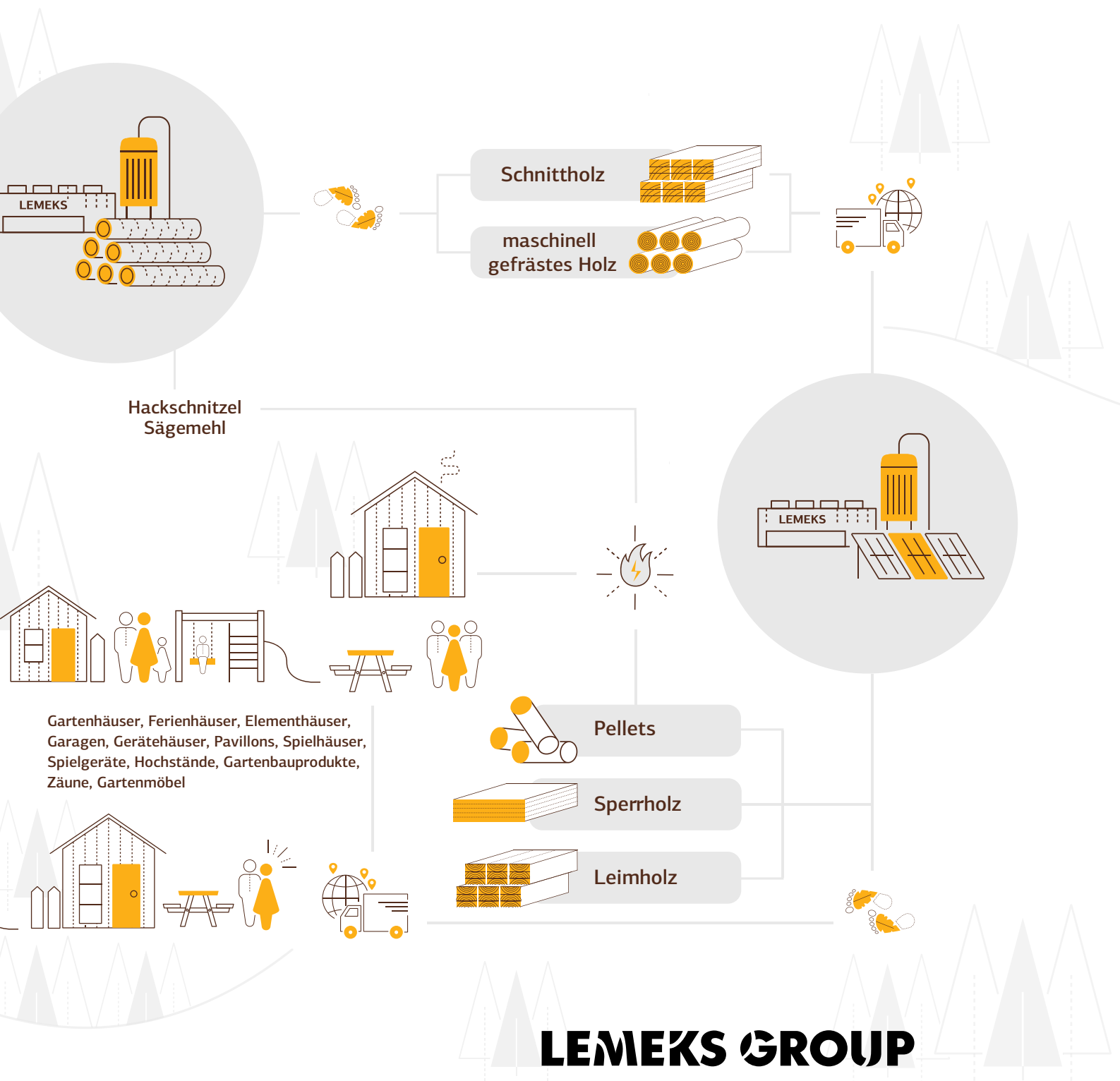

ÜBER UNS

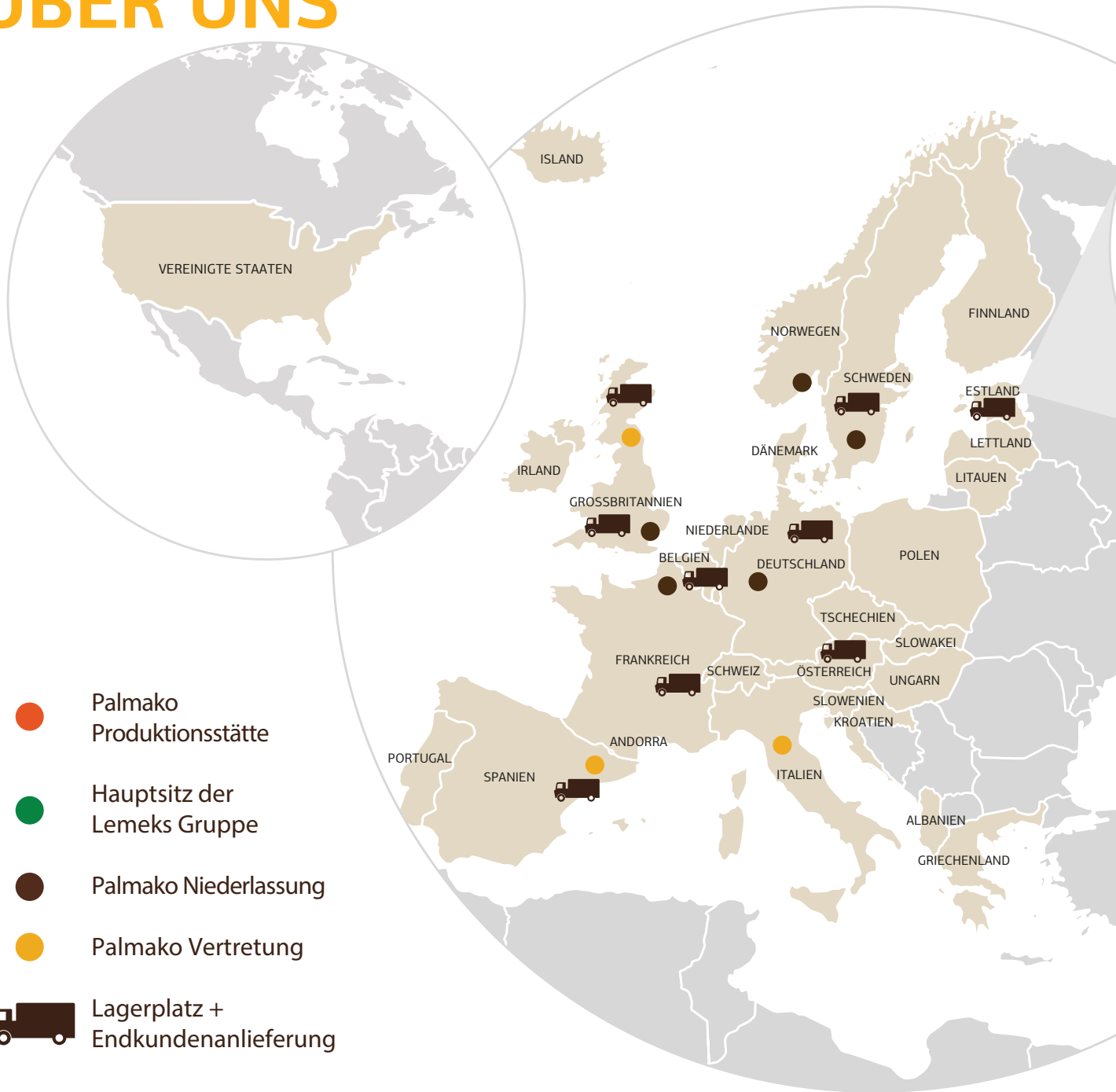

Die Werte und Grundsätze unserer täglichen Arbeit:

- Wir sind zuverlässig
- Wir sind zielorientiert
- Wir sind offen für Veränderungen
- Wir sind verantwortungsbewusst
- Wir respektieren unsere Kooperationspartner
- Wir schätzen unsere Mitarbeiter
- Wir tauschen Wissen und Erfahrungen aus
- Unser Motto: "Wir überzeugen durch Qualität und Leistung"

Durch Investitionen von 50 Millionen Euro in modernste und professionellste Technologien steht uns zur Herstellung unserer Produkte eine erstklassige Produktionsausrüstung zur Verfügung.

Der führende Hersteller in Europa

Pro Jahr produziert und exportiert Palmako mehr als 60 000 Garten- und Ferienhäuser. Mit über 26 Jahren Erfahrung in Herstellung, Vertrieb und Aufbau gehören wir

Scannen Sie diesen Code um sich in einem Video anzusehen, mit welcher Sorgfalt unsere Produkte hergestellt werden.





Soziale Verantwortung

Obwohl Holz eine nachwachsende Naturressource ist, bedarf es einer sorgfältigen und verantwortungsvollen Bewirtschaftung. Eine unsachgemäße und nicht nachhaltige Waldbewirtschaftung schadet unserer Umwelt erheblich. Palmako ist mit dem FSC®-Siegel ausgezeichnet. Wir verwenden Holz, das nur von zuverlässigen und sozial verantwortungsvoll agierenden Partnern erworben wird. Unsere Umwelt ist uns wichtig. Dafür stehen wir ein.

5 Jahre Garantie

Im Laufe von 26 Jahren haben wir mehr als eine halbe Million Garten- und Ferienhäuser produziert. Wir stützen uns dabei auf erstklassige Technologien, um höchsten Qualitätsansprüchen gerecht zu werden. Dabei gehen wir so sorgsam wie möglich mit der Natur und ihren Ressourcen um.

Auf unsere Garten- und Ferienhäuser gewähren wir 5 Jahre Garantie (unter der Voraussetzung, dass diese wie empfohlen nach dem Aufbau mit Holzschutzmittel und Farbe behandelt wurden), auf unsere Spielanlagen und Schaukeln 2 Jahre. Nachdem Sie nun umfassende Informationen über unser Sortiment erhalten haben, würden wir uns freuen, wenn Sie uns Ihr Vertrauen schenken.

Wir halten unsere Produkte für unsere Kunden vorrätig und garantieren eine schnelle und punktgenaue Lieferung innerhalb ganz Europas, bei Bedarf auch direkt zum Endkunden.

Unsere Kunden können wir in 8 Sprachen bedienen: auf Deutsch, Englisch, Französisch, Spanisch, Finnisch, Schwedisch, Norwegisch und Estnisch.

Nordisches Fichtenholz

Holz ist ein schönes, warmes und lebendiges Material; sein wunderbarer Geruch ist unvergleichlich. Die für Estlands geographische Lage charakteristischen langen, kalten Winter und die kurzen Sommer bestimmen das relativ niedrige Wachstumstempo der Bäume, wodurch dem Holz große Beständigkeit und Langlebigkeit verliehen werden. Sie können dies bei allen unseren Produkten spüren – bei den gemütlichen Garten- und Ferienhäusern, den Kinderspielhäusern, Pavillons und Gerätehäusern und sogar bei den Carports, den Leimhölzern und den Pellets.

heute europaweit zu den führenden Anbietern der Branche. Neben Garten- und Ferienhäusern werden auch Leimholzprodukte, Holzpellets und Produkte für den Gartenbau hergestellt.

Estland gilt als der größte Exporteur von Holzhäusern in Europa. Palmako spielt dabei eine wichtige Rolle. Unsere Produkte sind in mehr als 30 Ländern weltweit präsent.



Produkte mit diesem Zeichen sind FSC®-zertifiziert.

Leitfaden für die Katalogbenutzung

Aufbau des Katalogs



Einleitende Seiten mit Informationen über uns, **Seite 1-11**



Alle Produkte, unterteilt nach ihren **Funktionen, Seite 18-323**



Informationen zur Navigation auf den Produktseiten, **Seite 12-17**



Zusatzartikel, Liste der optionalen Produkte, **Seite 324-345**

Zusätzliche Seiten

p. 16-17 Türen und Fenster – Einführung

p. 118 Preisanfrage zu Ferienhäusern

p. 122 Informationen zu den Modern Look Häusern

p. 134-135 Informationen zum Aufbau der Nordic-Häuser

p. 141 Informationen zu den Nordic+ Häusern

p. 170-171 Fass- und Ovalsauen – Einführung

p. 179 Blockbohlen Saunahäuser – Einführung

p. 185-186 Saunaöfen - Einführung

p. 190-191 Connect – Einführung

p. 250 Vorstellung der Nordic+ Garagen

p. 288-289 Vorstellung der Zaunserien

p. 301 Montage der Zaunelemente und der Terrassengeländer

Aufbau der Produktseiten

FUNKTION

Unsere Produkte sind nach Funktion in Einzelkategorien eingeteilt. Jede Kategorie beginnt mit einer Liste aller Produkte der jeweiligen Gruppe.



Gartenhäuser:
Nebengebäude und
Ferienhäuser



Pavillons:
Freie Zeit unter
freiem Himmel



Zäune:
Zaunelemente

TYPISIERUNG

Produkte gleichen Typs und Zwecks tragen den gleichen Namen.

In jeder Kategorie sind die Produkte zu kleineren Gruppen oder Familien zusammengefasst, entsprechend ihres Designs.

Die Familien setzen sich aus Produkten zusammen, die ähnliche äußere Eigenschaften haben, wie z. B. Dachtyp, Art und Anordnung von Türen und Fenstern, Terrasse und Überstand der Vordächer.



Satteldach



Flachdach



Pultdach

Gartenhäuser Helena



Gartenhäuser Irene



Gartenhäuser Lotta



GRÖSSE

In jeder Familie werden die Produkte in steigender Reihenfolge nach ihrer Grundfläche, Wandstärke und teilweise nach Art der Türen und Fenster aufgeführt.



15,1 m²
Palmako
Gartenhaus
Helena



18,6 m²
Palmako
Gartenhaus
Helena



24,6 m²
Palmako
Gartenhaus
Helena

Hinweise zum Lesen der Produktinformationen

Produktbezeichnung

Zur schnellen Orientierung können bereits anhand des jeweiligen Produktnamens Parameter wie Funktion, Familie und Größe erkannt werden:

FUNKTION – GARTENHAUS > FAMILIE – Lisa > GRÖSSE – Grundfläche 11,5 m²

Produktinformationen

Jede Seite beinhaltet ein oder zwei unserer Produkte mit sämtlichen Informationen in Form von Text oder Symbolen.

PALMAKO GARTENHAUS LISA 11,5 m²

ARTIKELNUMMER: 102281

NEU!

Neues Produkt

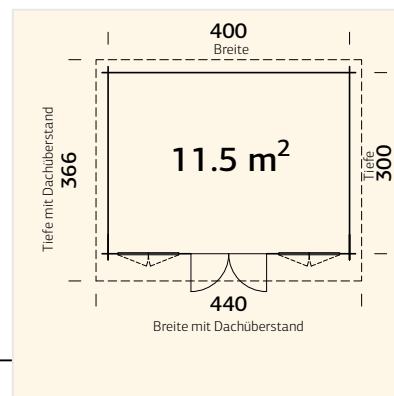

Grundriss

Angaben zum konkreten Modell

PRODUKTBESCHREIBUNG

Bohlenmaße:

420 x 320 cm

Umbauter Raum: 25,6 m³

Tür-/Fensterart: Garden

Fensterglas:

Echtglas, 4 mm

Türglas:

gehärtetes Glas, 4 mm

Maße Fensteröffnung:

90 x 123 cm

Türen, Durchgangsmaß:

114 x 186 cm

Türschwelle: niedrig, abgedeckt mit Edelstahl

Dachbretter: 19 mm

Dachfläche: 16,1 m²

Dachneigung: 4,4°

Bruttogrundfläche: 12,0 m²

OPTIONAL

Dachpappe: 3 Rollen, SBS-Dacheindeckung: 3 Rollen, Dachpappennägel, EPDM, Regenrinnen, Anbauschuppen, Schleppdach, zusätzliche Türen und Fenster. Siehe unter Zusatzartikeln, Seite 324-345.

Optionale Produktbehandlung für das Modell

BEHANDLUNGSOPTIONEN



102282
hellbraun
tauchgrundiert



34 mm



102284
grau
tauchgrundiert

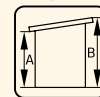

A: 211 cm
B: 234 cm



102283
transparent
tauchgrundiert



Inklusive
19 mm

Optionale Produkte für das Modell

Allgemeine Informationen, durch Symbole dargestellt

Beschreibung der Symbole



Wand-/Element-/Pfostenstärke



Fußbodenbretter



Höhen (A – Wandhöhe, B – Gesamthöhe)



Holzprofil



Alter/Gewichtsgrenze

Zusatzartikel

Am Ende jeder Kategorie präsentieren wir Ihnen zusätzliche Möglichkeiten, durch die Sie das von Ihnen gewählte Produkt persönlicher und stilvoller gestalten können, zum Beispiel durch ein Schleppdach, einen Anbau, zusätzliche Türen

und Fenster, verschiedene Dacheindeckungen, Dachrinnen usw. Eine detaillierte Liste mit Bildern finden Sie am Ende des Kataloges unter der Kategorie Palmako Zusatzartikel.

Sally 15,5 m²

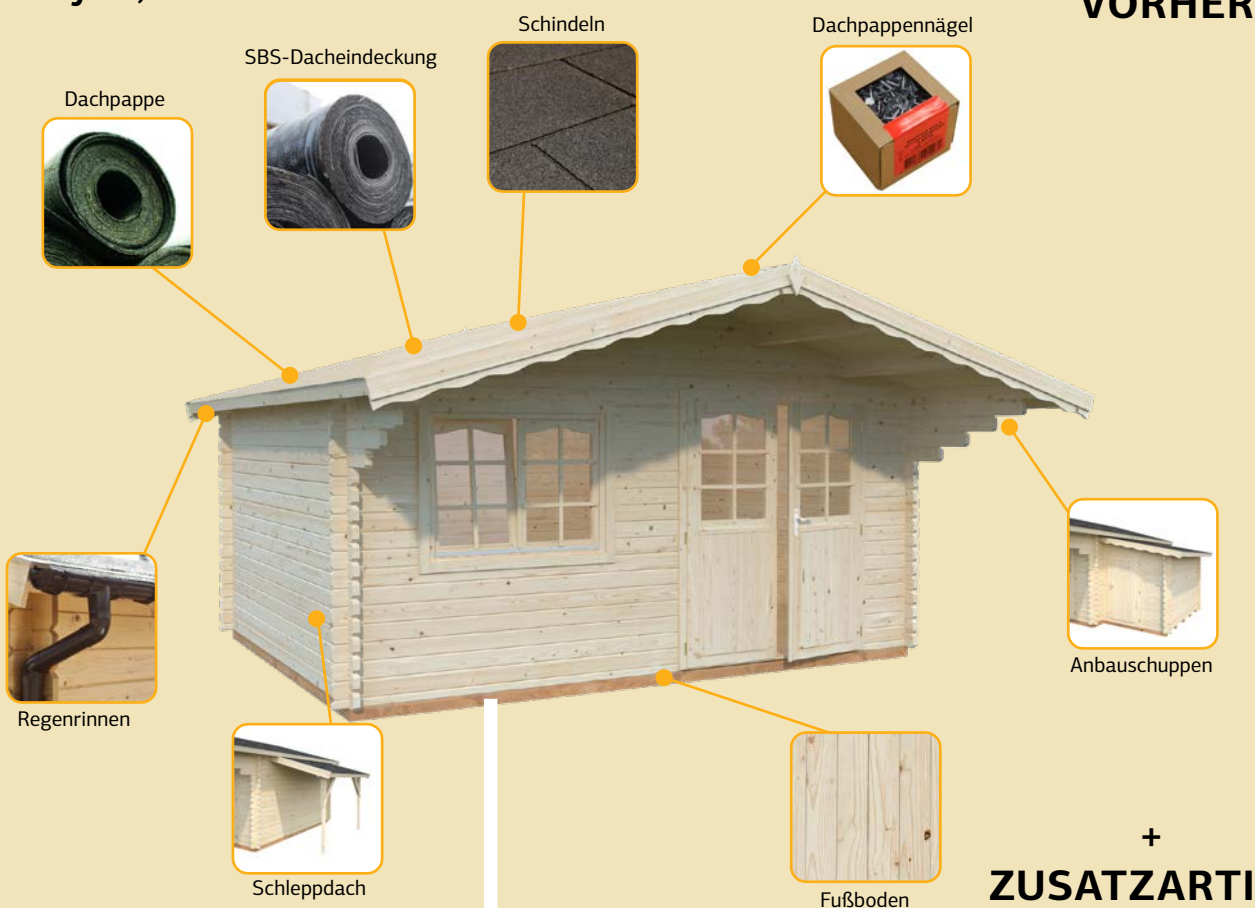

Sally 15,5 m² mit optionalen Produkten



Palmako Türen und Fenster

Unser Türen- und Fenster-Programm ist umfassend. Je nach Haustyp besteht die Möglichkeit, das Haus mit weiteren Produkten zu versehen und nach Ihren Wünschen zu gestalten. Dabei ist zu beachten, dass es hier unterschiedliche Typen gibt, wie „Garden“, „Garden+“ oder „Summer“, die sich neben der Konstruktion auch in der Verwendung unterschiedlicher Glasstärken unterscheiden.

Als Beispiel dient das klassische Gartenhaus Helena 15,1 m², welches mit Türen und Fenster der Serie Summer ausgestattet wird. Bitte beachten Sie die Zeichnungen sowie die charakteristischen Eigenschaften:

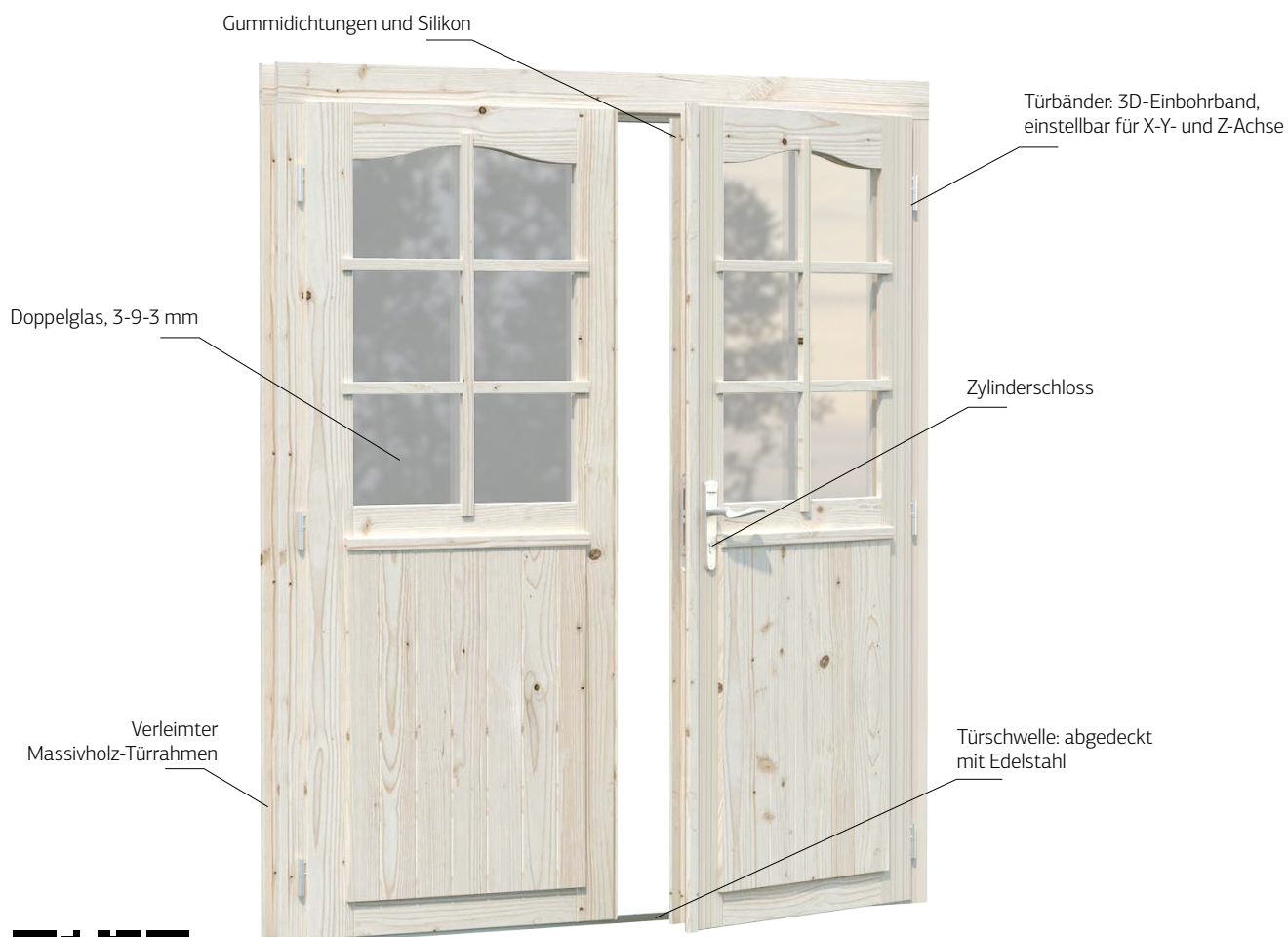
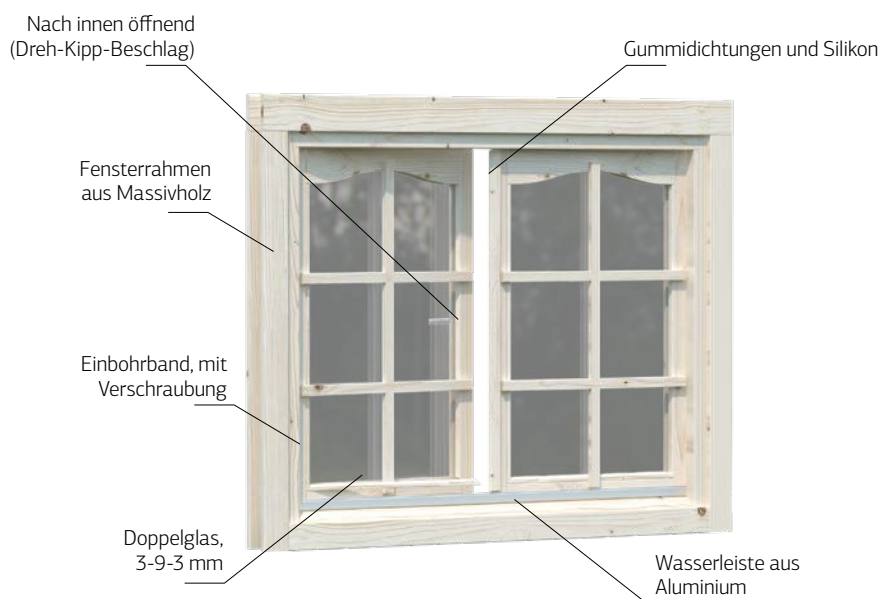

Scannen Sie den QR-Code, um die Tabelle der Tür- und Fenstertypen auf unserer Homepage anzuzeigen! Auch auf der Palmako Website finden Sie die gleiche Tabelle, wie auf der folgenden Katalogseite.

Scannen Sie die QR-Codes, um die Videos zu bestimmten Tür- und Fenstertypen zu sehen:

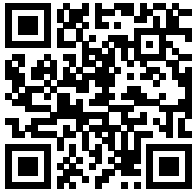

	Shed	Eco	Garden	Garden+	Summer	Living
Geeignet für Wandstärken	12-44 mm	16-44 mm	28-70 mm	40-70 mm	40-70 mm	70-134 mm
Holzart	Nordische Fichte	Nordische Fichte	Nordische Fichte	Nordische Fichte	Nordische Fichte oder Kiefer	Nordische Kiefer
Verglasung	Acrylglas	Einfach, 4 mm	Einfach, 4 mm	Doppel, 3-6-3 mm / gehärtet, 4-6-4 mm	Doppel, 3-9-3 mm / gehärtet, 4-9-4 mm	Doppel, 3-9-3 mm / gehärtet, 4-9-4 mm / doppel 4-18-4 mm
U-Wert						1,4 W/m²K
Gummidichtungen und Silikon	Nein	Nein	Nein	Ja, (Dichtung in Rolle)	Ja	Ja
Türrahmen	Massivholz	Massivholz	Leimholz	Leimholz	Leimholz	Leimholz
Türschwelle	Nein	Massivholz	Bedeckt mit Edelstahl	Bedeckt mit Edelstahl	Bedeckt mit Edelstahl	Aus Hartholz
Schloss	Falle, Überwurf und Bügel	Zylinderschloss	Zylinderschloss	Zylinderschloss	Zylinderschloss	Analogon von Assa 565
Türbänder	T-Bänder mit Schraubbefestigung	Einbohrband, mit Verschraubung	Einbohrband, Standard	Einbohrband, Standard	3D-Einbohrband, einstellbar für X-Y- und Z-Achse	Aufschraubband für gefälzte Türen
Fensterrahmen	Holz	Holz	Massivholz	Massivholz	Massivholz Massivholz (Fichte) oder Leimholz (Kiefer)	Leimholz, astfrei
Wasserleiste der Fenster	Nein	Holz	Holz	Holz	Aluminium	Aluminium
Fensterbänder	Nein	Einbohrband, Standard	Einbohrband, Standard	Einbohrband, Standard	Einbohrband, mit Verschraubung	Verdeckt liegende Bänder (Gelenkscharniere)
Öffnungsart der Fenster	Nicht öffnend	Nach innen (Dreh-Kipp 2-Hand System) oder nach aussen	Nach innen (Dreh-Kipp 2-Hand System) oder nach aussen	Nach innen (Dreh-Kipp 2-Hand System) oder nach aussen	Nach innen (Dreh-Kipp 2-Hand System) oder nach aussen	

Die Spezifikationen können je nach Modell variieren.







KIDS



PALMAKO KIDS
MATHIAS



PALMAKO KIDS
MAGNUS



PALMAKO KIDS
HOLGER



PALMAKO KIDS
HENRY



PALMAKO KIDS
BRENDA



PALMAKO KIDS
BOSSE



PALMAKO KIDS
KALEV



PALMAKO KIDS
KASPER



PALMAKO KIDS
MERIT



PALMAKO KIDS
JONAS



PALMAKO KIDS
TURM MIT DACH



PALMAKO KIDS
JESPER SCHAUKEL (SEPARAT)



PALMAKO KIDS
JESPER KLETTERWAND



PALMAKO KIDS
JESPER BRIDGE



PALMAKO KIDS
JESPER SET 1



PALMAKO KIDS
JESPER SET 2



PALMAKO KIDS
JESPER SET 3



PALMAKO KIDS
LISBET



PALMAKO KIDS
SANDY 14



PALMAKO KIDS
SANDY 16

PALMAKO KIDS MATHIAS

ARTIKELNUMMER: 103645



PRODUKTBESCHREIBUNG

Länge: 310 cm**Breite:** 194 cm**Sicherheitsbereich:** 730 x 750 cm**Durchmesser des****Schaukelbalkens:** 100 mm**Durchmesser des Schaukelgestells:**

80 mm

Das Produkt steht auf dem Boden



PRODUKTBEHANDLUNG

**103645**

grün kesseldruckimprägniert

**230 cm****3-14 Jahre**
max. 50 kg**Rundholz**

ZUSATZARTIKEL

Anker x4.

Siehe unter Zusatzartikeln, Seite 324-345.

PALMAKO KIDS MAGNUS

ARTIKELNUMMER: 107247



PRODUKTBESCHREIBUNG

Länge: 380 cm**Breite:** 194 cm**Sicherheitsbereich:** 790 x 800 cm**Durchmesser des****Schaukelbalkens:** 100 mm**Durchmesser des Schaukelgestells:**

80 mm

Das Produkt steht auf dem Boden



PRODUKTBEHANDLUNG

**107247**

grün kesseldruckimprägniert

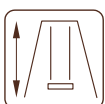
**230 cm****3-14 Jahre**
max. 50 kg**Rundholz**

ZUSATZARTIKEL

Anker x4.

Siehe unter Zusatzartikeln, Seite 324-345.

PALMAKO KIDS HOLGER

ARTIKELNUMMER: 107260



ZUSATZARTIKEL

Anker x6, Rutsche.

Siehe unter Zusatzartikeln, Seite 324-345.

PRODUKTBESCHREIBUNG

Länge: 360 cm

Breite: 195 cm

Sicherheitsbereich: 770 x 880 cm

Durchmesser des

Schaukelbalkens: 100 mm

Maße des

Schaukelgestells: 80/64 mm

Plattformhöhe für Rutsche: 146 cm

Das Produkt steht auf dem Boden

Achtung! Die Rutsche ist nicht im Spielset enthalten

PRODUKTBEHANDLUNG



107260

grün kesseldruckimprägniert

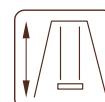

230 cm



3-14 Jahre
max. 50 kg



Rundholz
(Seiten
abgesägt)

PALMAKO KIDS HENRY

ARTIKELNUMMER: 103639



ZUSATZARTIKEL

Anker x6, Rutsche.

Siehe unter Zusatzartikeln, Seite 324-345.

PRODUKTBESCHREIBUNG

Länge: 440 cm

Breite: 200 cm

Sicherheitsbereich: 850 x 880 cm

Durchmesser des

Schaukelbalkens: 100 mm

Maße des

Schaukelgestells: 100/80 mm

Plattformhöhe für Rutsche: 146 cm

Das Produkt steht auf dem Boden

Achtung! Die Rutsche ist nicht im Spielset enthalten

PRODUKTBEHANDLUNG



103639

grün kesseldruckimprägniert

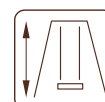

230 cm



3-14 Jahre
max. 50 kg



Rundholz
(Seiten
abgesägt)

PALMAKO KIDS BRENDA

ARTIKELNUMMER: 107261



PRODUKTBESCHREIBUNG

Länge: 510 cm

Breite: 195 cm

Sicherheitsbereich: 920 x 880 cm

Durchmesser des

Schaukelbalkens: 100 mm

Maße des

Schaukelgestells: 80/64 mm

Plattformhöhe für Rutsche: 146 cm

Das Produkt steht auf dem Boden

Achtung! Die Rutsche ist nicht im Spielset enthalten



PRODUKTBEHANDLUNG



107261

grün kesseldruckimprägniert



230 cm

3-14 Jahre
max. 50 kgRundholz
(Seiten
abgesägt)

ZUSATZARTIKEL

Anker x6, Rutsche.

Siehe unter Zusatzartikeln, Seite 324-345.

PALMAKO KIDS BOSSE

ARTIKELNUMMER: 103656



PRODUKTBESCHREIBUNG

Länge: 445 cm

Breite: 200 cm

Sicherheitsbereich: 850 x 880 cm

Durchmesser des

Schaukelbalkens: 100 mm

Maße des

Schaukelgestells: 100/80 mm

Plattformhöhe für Rutsche: 146 cm

Das Produkt steht auf dem Boden

Achtung! Die Rutsche ist nicht im Spielset enthalten

Das Video zur
Montage von Bosse
finden Sie hier:

PRODUKTBEHANDLUNG



103656

braun kesseldruckimprägniert

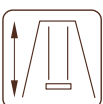

230 cm

3-14 Jahre
max. 50 kgRundholz
(Seiten
abgesägt)

ZUSATZARTIKEL

Anker x6, Rutsche.

Siehe unter Zusatzartikeln, Seite 324-345.

PALMAKO KIDS KALEV

ARTIKELNUMMER: 103642



PRODUKTBESCHREIBUNG

- Länge:** 470 cm
- Breite:** 200 cm
- Sicherheitsbereich:** 870 x 880 cm
- Durchmesser des Schaukelbalkens:** 100 mm
- Maße des Schaukelgestells:** 100/80 mm
- Plattformhöhe für Rutsche:** 146 cm

Das Produkt steht auf dem Boden
Achtung! Die Rutsche ist nicht im Spielset enthalten

PRODUKTBEHANDLUNG



103642
grün kesseldruckimprägniert

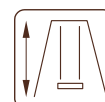

230 cm



3-14 Jahre
max. 50 kg



Rundholz
(Seiten abgesägt)



ZUSATZARTIKEL

Anker x6, Rutsche.
Siehe unter Zusatzartikeln, Seite 324-345.

PALMAKO KIDS KASPER

ARTIKELNUMMER: 107465



PRODUKTBESCHREIBUNG

- Länge:** 366 cm
- Breite:** 200 cm
- Sicherheitsbereich:** 880 x 770 cm
- Durchmesser des Schaukelbalkens:** 100 mm
- Maße des Schaukelgestells:** 100/80 mm
- Plattformhöhe für Rutsche:** 146 cm

Das Produkt steht auf dem Boden
Achtung! Die Rutsche ist nicht im Spielset enthalten

PRODUKTBEHANDLUNG



107465
grün kesseldruckimprägniert

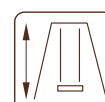

230 cm



3-14 Jahre
max. 50 kg



Rundholz
(Seiten abgesägt)



ZUSATZARTIKEL

Anker x6, Rutsche.
Siehe unter Zusatzartikeln, Seite 324-345.



PALMAKO KIDS MERIT

ARTIKELNUMMER: 107597

PRODUKTBESCHREIBUNG

Länge: 352 cm

Breite: 204 cm

Sicherheitsbereich: 852 x 894 cm

Durchmesser des

Schaukelbalkens: 100 mm

Durchmesser des

Schaukelgestells: 100 mm



Das Produkt steht auf dem Boden

PRODUKTBEHANDLUNG



107597

grün kesseldruckimprägniert



220 cm



3-14 Jahre
max. 50 kg



Rundholz

PALMAKO KIDS JONAS

ARTIKELNUMMER: 109516



PRODUKTBESCHREIBUNG

Länge: 306 cm

Breite: 208 cm

Sicherheitsbereich: 706 x 700 cm

Maße des Schaukelbalkens:

90 x 90 mm, Leimholz

Maße des

Schaukelgestells: 70 x 70 mm

Plattformhöhe für Rutsche: 120 cm



Das Produkt steht auf dem Boden

Achtung! Die Rutsche ist nicht im Spielset enthalten

PRODUKTBEHANDLUNG



109516

braun kesseldruckimprägniert

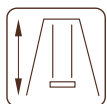

219 cm



3-14 Jahre
max. 50 kg



Kantholz



ZUSATZARTIKEL

Anker x6, Rutsche.

Siehe unter Zusatzartikeln, Seite 324-345.

PALMAKO KIDS JESPER TURM MIT DACH

ARTIKELNUMMER: 109512



PRODUKTBESCHREIBUNG

Länge: 120 cm

Breite: 120 cm

Sicherheitsbereich: 520 x 605 cm

Maße der Stützbalken: 70 x 70 mm

Plattformhöhe für Rutsche: 120 cm



Das Produkt steht auf dem Boden

Achtung! Die Rutsche ist nicht im Spielset enthalten

PRODUKTBEHANDLUNG



109512

braun kesseldruckimprägniert

ZUSATZARTIKEL

Anker x4, Rutsche.

Siehe unter Zusatzartikeln, Seite 324-345.

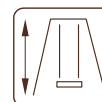

314 cm



3-14 Jahre



Kantholz

max. 50 kg



Sicherheit
Regelmäßige
Produktions-
überwachung

www.tuv.com
ID 0000085235

PALMAKO KIDS JESPER SCHAUKEL (SEPARAT)

ARTIKELNUMMER: 108569



PRODUKTBESCHREIBUNG

Länge: 241 cm

Breite: 208 cm

Sicherheitsbereich: 445 x 700 cm

Maße des

Schaukelbalkens: 90 x 90 mm,
Leimholz

Maße des Eckpfosten

unten: 70 x 70 mm



Das Produkt steht auf dem Boden

PRODUKTBEHANDLUNG



108569

braun kesseldruckimprägniert

ZUSATZARTIKEL

Anker x2.

Siehe unter Zusatzartikeln, Seite 324-345.

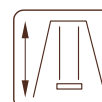

214 cm



3-14 Jahre



Kantholz

max. 50 kg



Sicherheit
Regelmäßige
Produktions-
überwachung

www.tuv.com
ID 0000085235

PALMAKO KIDS JESPER KLETTERWAND

ARTIKELNUMMER: 109514



Sicherheit
Regelmäßige
Produktions-
überwachung

www.tuv.com
ID 0000085235

PRODUKTBEHANDLUNG

Länge: 102 cm

Breite: 11 cm

Höhe: 138 cm



3-14 Jahre
max. 50 kg

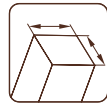

Kantholz

PRODUKTBEHANDLUNG

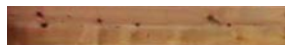

109514
braun kesseldruckimprägniert

PALMAKO KIDS JESPER BRÜCKE

ARTIKELNUMMER: 108573



Sicherheit
Regelmäßige
Produktions-
überwachung

www.tuv.com
ID 0000085235

PRODUKTBEHANDLUNG

Länge: 235 cm

Breite: 116 cm

Höhe: 89 cm



3-14 Jahre
max. 50 kg

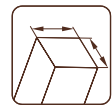

Kantholz

PRODUKTBEHANDLUNG



108573
braun kesseldruckimprägniert



PALMAKO KIDS
18-41

Kombinieren Sie verschiedene Jesper Spiel-Module ganz nach Ihren Wünschen oder wählen Sie ein bereits von uns zusammengestelltes Spielset.



PALMAKO KIDS JESPER SET 1

ARTIKELNUMMER: 109500

2 TÜRME MIT DACH + BRÜCKE + KLETTERWAND + SCHAUKELEL (SEPARAT)

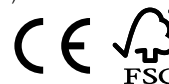

PRODUKTBECHREIBUNG

- Länge:** 600 cm
- Breite:** 464 cm
- Sicherheitsbereich:** 1000 x 865 cm
- Maße des Schaukelbalkens:** 90 x 90 mm, Leimholz
- Maße des Schaukelgestells:** 70 x 70 mm
- Plattformhöhe für Rutsche:** 120 cm

Das Produkt steht auf dem Boden
Achtung! Die Rutsche ist nicht im Spielset enthalten

PRODUKTBEHANDLUNG

109500
braun kesseldruckimprägniert

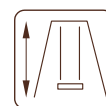

314 cm



3-14 Jahre
max. 50 kg



Kanholz



Sicherheit
Regelmäßige
Produktions-
überwachung

www.tuv.com
ID 0000085235

ZUSATZARTIKEL

Anker x10, Rutsche.
Siehe unter Zusatzartikeln, Seite 324-345.

PALMAKO KIDS JESPER SET 2

ARTIKELNUMMER: 109502

TURM MIT DACH
+ SCHAUKEL
(SEPARAT)

PRODUKTBESCHREIBUNG

Länge: 366 cm**Breite:** 305 cm**Sicherheitsbereich:** 766 x 866 cm

Maße des

Schaukelbalkens: 90 x 90 mm,
Leimholz

Maße des

Schaukelgestells: 70 x 70 mm**Plattformhöhe für Rutsche:** 120 cm

Das Produkt steht auf dem Boden

Achtung! Die Rutsche ist nicht im Spielset enthalten

PRODUKTBEHANDLUNG

**109502**

braun kesseldruckimprägniert

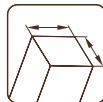
**314 cm****3-14 Jahre**
max. 50 kg**Kantholz**

ZUSATZARTIKEL

Anker x6, Rutsche.

Siehe unter Zusatzartikeln, Seite 324-345.

Sicherheit
Regelmäßige
Produktions-
überwachungwww.tuv.com
ID 0000085235

PALMAKO KIDS JESPER SET 3

ARTIKELNUMMER: 109496

TURM MIT DACH +
KLETTERWAND +
SCHAUKEL (SEPARAT)

PRODUKTBESCHREIBUNG

Länge: 361 cm**Breite:** 304 cm**Sicherheitsbereich:** 761 x 704 cm

Maße des

Schaukelbalkens: 90 x 90 mm,
Leimholz

Maße des Eckpfosten

unten: 70 x 70 mm**Plattformhöhe für Rutsche:** 120 cm

Das Produkt steht auf dem Boden

Achtung! Die Rutsche ist nicht im Spielset enthalten

PRODUKTBEHANDLUNG

**109496**

braun kesseldruckimprägniert

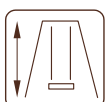
**314 cm****3-14 Jahre**
max. 50 kg**Kantholz**

ZUSATZARTIKEL

Anker x6, Rutsche.

Siehe unter Zusatzartikeln, Seite 324-345.

Sicherheit
Regelmäßige
Produktions-
überwachungwww.tuv.com
ID 0000085235

PALMAKO KIDS SANDY 14 / 16

ARTIKELNUMMER: 103629 / 103633



PALMAKO KIDS

18-41



PRODUKTBESCHREIBUNG

Länge: 137 cm / 157 cm

Breite: 137 cm / 157 cm

Das Produkt steht auf dem Boden
Deckel aufklappbar zu zwei Sitzbänken.

OPTIONAL

Sandkastenvlies

Siehe unter Zusatzartikeln, Seite 324-345.

PRODUKTBEHANDLUNG



103629 / 103633

grün kesseldruckimprägniert

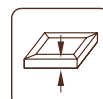

21 cm



3-14 Jahre
max. 50 kg



Bretter



PALMAKO KIDS LISBET

ARTIKELNUMMER: 100779



PRODUKTBESCHREIBUNG

Länge: 90 cm

Breite: 89 cm

Höhe: 50 cm

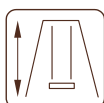
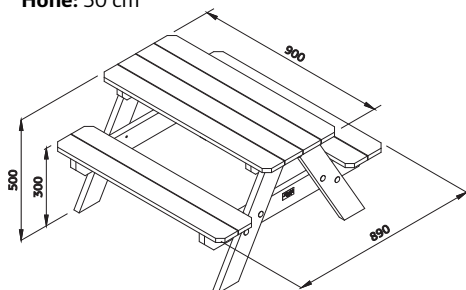

50 cm



3-14 Jahre
max. 50 kg



Bretter

100779

Grundierung + weiße Lackierung 2 Schichten (RAL 9016)

ZUSATZARTIKEL



SCHAUKELSITZ
441 x 170 x 85 mm
Art.-Nr.: 101000



BABYSITZ
320 x 300 x 260 mm
Art.-Nr.: 100999



RUTSCHE
für 120 cm Plattform
495 x 2300 mm
Art.-Nr.: 101004, 107382



RUTSCHE
für 150 cm Plattform
495 x 2900 mm
Art.-Nr.: 101006, 101005, 101007



NESTSCHAUKEL SWIBEE
ø 980 mm
Art.-Nr.: 100245, 100246



TELLERSCHAUKEL
ø 280 mm
Art.-Nr.: 107393



SCHAUKELSHELLE
ø 100 mm
Art.-Nr.: 101001



SCHAUKELSHELLE
GEHT DURCH DAS HOLZ
ø 120 mm
Art.-Nr.: 108274



F-ANKER
50 x 500 mm
Art.-Nr.: 100997



SCHAUKELSHELLE
90 x 90 mm
Art.-Nr.: 108275



SANDKASTENVLIES
Art.-Nr.: 107502



KLETTERSTEINE
5 Stück/Packung
Art.-Nr.: 107398



STRICKLEITER
Art.-Nr.: 107397

ZUSATZARTIKEL

SIEHE UNTER ZUSATZARTIKEL, SEITE 324-345

Produkt	Art.-Nr.	Rutsche für 150 cm Plattform	Rutsche für 120 cm Plattform	Plattform	Schaukelsitz	Babysitz	Tellerschaukel	Nestschaukel Swibee (blau, grün)	Strickleiter	Schaukelschelle ø 100 mm	Schaukelschelle (geht durch das Holz) ø 120 mm	Schaukelschelle 90 x 90 mm	F-Anker 50 x 500 mm	Sandkastenvlies	Klettersteine
Jesper Turm mit Dach	109512												100997 4 Stück		
Jesper Kletterwand	109514														107398
Jesper Set 1	109500												100997 10 Stück		107398
Jesper Set 2	109502												100997 6 Stück		107398
Jesper Set 3	109496												100997 6 Stück		107398
Sandy 14	103629													107502	
Sandy 16	103633													107502	

* Verschiedene Farbtöne auf Anfrage!
Die Tabelle enthält auch optionale Produkte, die nicht im Bausatz der Schaukel oder des Spielplatzes enthalten sind. Wir bieten solche optionalen Produkte an, damit Ihre Kinder noch mehr Spaß beim Spielen haben.

KIDS



PALMAKO KIDS
SAM 2,4 m²



PALMAKO KIDS
STINA 3,1 m²



PALMAKO KIDS
FELIX 1,9 m²



PALMAKO KIDS
TOBY 2,1 m²



PALMAKO KIDS
TOBY SCHAUKEL (SEPARAT)



PALMAKO KIDS
TOBY SET



PALMAKO KIDS
OTTO 3,6 m²



PALMAKO KIDS
JENNIE 3,6 m²



PALMAKO KIDS
GRETE 3,7 m²



PALMAKO KIDS
MARIE 5,4 m²



PALMAKO KIDS
TOM 3,8 m²



PALMAKO KIDS
HUCK 3,3 m²



PALMAKO KIDS
HARRY 3,1 m²

PALMAKO KIDS SAM 2,4 m²

ARTIKELNUMMER: 101761

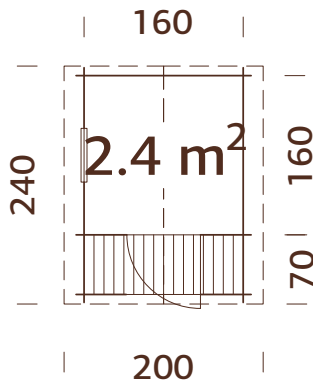

PALMAKO KIDS

18-41

PRODUKTBESCHREIBUNG

Bohlenmaße:

176 x 176(236) cm

Umbauter Raum: 4,1 m³**Tür-/Fensterglas:**

Acrylglas

Festes Fenster, liches**Maß:** 47 x 47 cm**Türen, Durchgangsmaß:**

64 x 131 cm

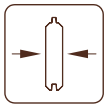
Dachbretter: 16 mm**Dachfläche:** 5,3 m²**Dachneigung:** 26,5°**Bruttogrundfläche:** 2,6 m²

19 mm

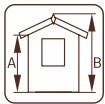
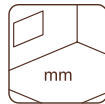
**A:** 149 cm
B: 194 cm**Inklusive**
16 mm

OPTIONAL

Dachpappe: 1 Rolle, SBS-Dacheindeckung: 1 Rolle, Schindeln: 3

Pakete, Dachpappennägel.

Siehe unter Zusatzartikeln, Seite 324-345.

Sicherheit
Regelmäßige
Produktions-
überwachungwww.tuv.com
ID 0000085235

PALMAKO KIDS STINA 3,1 m²

ARTIKELNUMMER: 101766

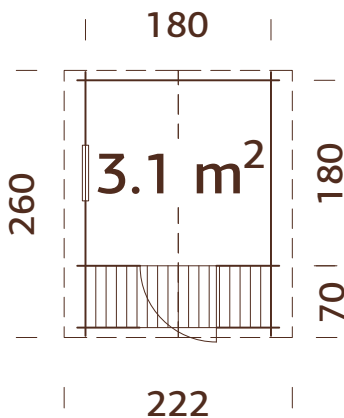

PRODUKTBESCHREIBUNG

Bohlenmaße:

196 x 196(256) cm

Umbauter Raum: 5,2 m³**Tür-/Fensterglas:**

Acrylglas

Festes Fenster, liches**Maß:** 47 x 47 cm**Türen, Durchgangsmaß:**

64 x 131 cm

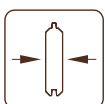
Dachbretter: 16 mm**Dachfläche:** 6,2 m²**Dachneigung:** 23,5°**Bruttogrundfläche:** 3,2 m²

19 mm

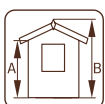
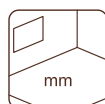
**A:** 149 cm
B: 193 cm**Inklusive**
16 mm

OPTIONAL

Dachpappe: 1 Rolle, SBS-Dacheindeckung: 1 Rolle, Schindeln: 3

Pakete, Dachpappennägel.

Siehe unter Zusatzartikeln, Seite 324-345.

Sicherheit
Regelmäßige
Produktions-
überwachungwww.tuv.com
ID 0000083312

PALMAKO KIDS FELIX 1,9 m²

ARTIKELNUMMER: 101125

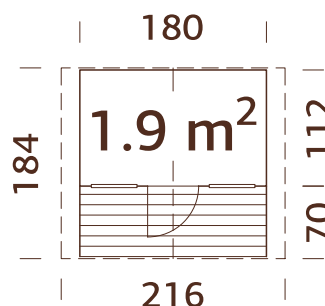

Vorgefertigte Wandelemente

PRODUKTBESCHREIBUNG

Wandaußenmaße:

180 x 112(180) cm

Umbauter Raum: 3,0 m³

Fensterglas: Acrylglas

Festes Fenster, liches

Maß: 38 x 44 cm

Türen, Durchgangsmaß:

51 x 115 cm

Dachbretter: 16 mm

Dachfläche: 4,6 m²

Dachneigung: 29,0°

Bruttogrundfläche: 2,0 m²

BEHANDLUNGSOPTIONEN

108987

weiße Grundierung



16+28 mm

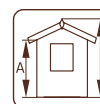

A: 117 cm
B: 169 cm

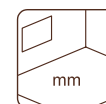

Inklusive
16 mm

OPTIONAL

Dachpappe: 1 Rolle, SBS-Dacheindeckung: 1 Rolle, Schindeln: 2

Pakete, Dachpappennägel.

Siehe unter Zusatzartikeln, Seite 324-345.



Sicherheit
Regelmäßige
Produktions-
überwachung

www.tuv.com
ID 0000085235

PALMAKO KIDS TOBY 2,1 m²

ARTIKELNUMMER: 101129

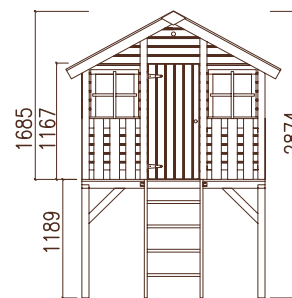
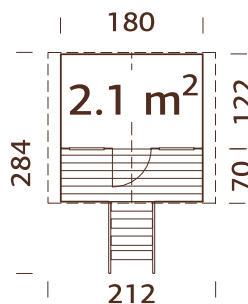

Vorgefertigte Wandelemente

PRODUKTBESCHREIBUNG

Wandaußenmaße:

180 x 122(190) cm

Umbauter Raum: 3,0 m³

Fensterglas:

Acrylglas

Festes Fenster, liches

Maß: 38 x 44 cm

Türen, Durchgangsmaß:

51 x 115 cm

Dachbretter: 16 mm

Dachfläche: 4,6 m²

Dachneigung: 29,0°

Bruttogrundfläche: 2,2 m²



16+28 mm

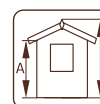

A: 117 cm
B: 169/287 cm

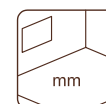

Inklusive
16 mm

OPTIONAL

Anker x4, Dachpappe: 1 Rolle, SBS-Dacheindeckung: 1 Rolle, Schindeln: 2 Pakete, Dachpappennägel, Rutsche, Schaukel. Siehe unter Zusatzartikeln, Seite 324-345.



Sicherheit
Regelmäßige
Produktions-
überwachung

www.tuv.com
ID 0000085235

PALMAKO TOBY SCHAUKEL (SEPARAT)



ARTIKELNUMMER: 109386



Das Produkt steht auf dem Boden

ZUSATZARTIKEL

Anker x2.

Siehe unter Zusatzartikeln, Seite 324-345.

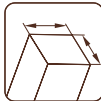

215 cm

3-14 Jahre
max. 50 kg

Kantholz

PRODUKTBESCHREIBUNG

Länge: 241 cm**Breite:** 208 cm**Sicherheitsbereich:**

445 x 700 cm

Maße des**Schaukelbalkens:**

90 x 90 mm, Leimholz

Maße des Eckpfosten**unten:** 70 x 70 mm

OPTIONAL

Anker x2.

Siehe unter Zusatzartikeln, Seite 324-345.

Sicherheit
Regelmäßige
Produktions-
überwachungwww.tuv.com
ID 0000081777

PALMAKO TOBY SET



ARTIKELNUMMER: 109507

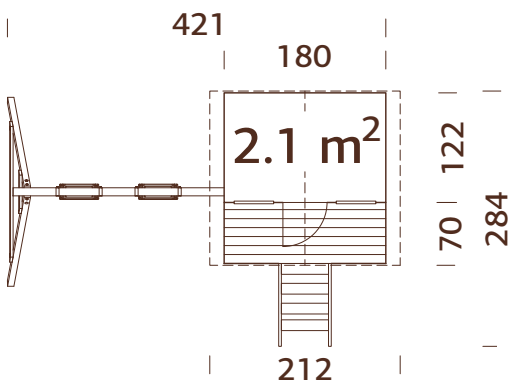

Vorgefertigte Wandelemente

Achtung! Die Rutsche ist nicht im Spielset
enthalten

16+28 mm

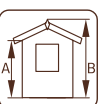

A: 117 cm

B: 169/287 cm

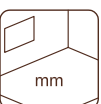

Inklusive

16 mm

PRODUKTBESCHREIBUNG

Wandaußenmaße:

180 x 122(190) cm

Umbauter Raum: 3,0 m³**Fensterglas:** Acrylglas**Festes Fenster, lichtet****Maß:** 38 x 44 cm**Türen, Durchgangsmaß:**

51 x 115 cm

Dachbretter: 16 mm**Dachfläche:** 4,6 m²**Dachneigung:** 29,0°**Bruttogrundfläche:** 2,2 m²

OPTIONAL

Anker x6, Dachpappe: 1 Rolle, SBS-Dacheindeckung: 1 Rolle,

Schindeln: 2 Pakete, Dachpappennägel, Rutsche.

Siehe unter Zusatzartikeln, Seite 324-345.

Sicherheit
Regelmäßige
Produktions-
überwachungwww.tuv.com
ID 0000081777

PALMAKO KIDS OTTO 3,6 m²

ARTIKELNUMMER: 101249

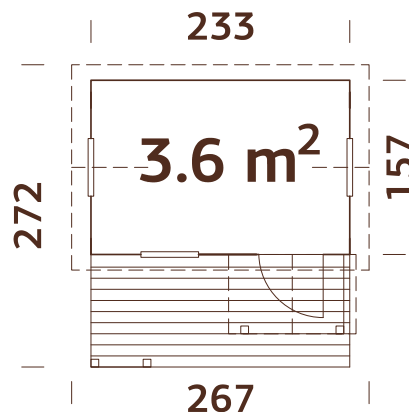

Vorgefertigte Wandelemente

BEHANDLUNGSOPTIONEN

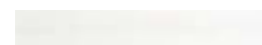

108988

weiße Grundierung

PRODUKTBESCHREIBUNG

Wandaußenmaße:

233 x 157(258) cm

Umbauter Raum: 6,4 m³

Tür-/Fensterglas:

Acrylglas

Festes Fenster, liches

Maß: 56 x 56 cm

Türen, Durchgangsmaß:

55 x 112 cm

Dachbretter: 16 mm

Dachfläche: 7,1 m²

Dachneigung: 40,0°

Bruttogrundfläche: 3,7 m²

OPTIONAL

Dachpappe: 1 Rolle, SBS-Dacheindeckung: 1 Rolle, Schindeln: 3

Pakete, Dachpappennägel.

Siehe unter Zusatzartikeln, Seite 324-345.



Sicherheit
Regelmäßige
Produktions-
überwachung

www.tuv.com
ID 0000085235



16+32 mm

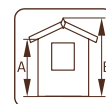

A: 138 cm
B: 219 cm

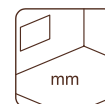

Inklusive
16 mm

PALMAKO KIDS JENNIE 3,6 m²

ARTIKELNUMMER: 109459

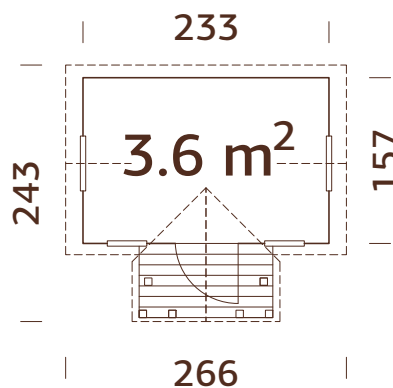

Vorgefertigte Wandelemente



16+32 mm

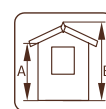

A: 138 cm
B: 219 cm

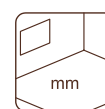

Inklusive
16 mm

PRODUKTBESCHREIBUNG

Wandaußenmaße:

233 x 157 cm

Umbauter Raum: 6,4 m³

Tür-/Fensterglas:

Acrylglas

Festes Fenster, liches

Maß: 56 x 56 cm

Türen, Durchgangsmaß:

55 x 131 cm

Dachbretter: 16 mm

Dachfläche: 8,6 m²

Dachneigung: 40,0°

Bruttogrundfläche: 3,7 m²

OPTIONAL

Dachpappe: 1 Rolle, SBS-Dacheindeckung: 1 Rolle, Schindeln: 3

Pakete, Dachpappennägel.

Siehe unter Zusatzartikeln, Seite 324-345.



Sicherheit
Regelmäßige
Produktions-
überwachung

www.tuv.com
ID 0000081777

PALMAKO KIDS GRETE 3,7 m²

ARTIKELNUMMER: 101245

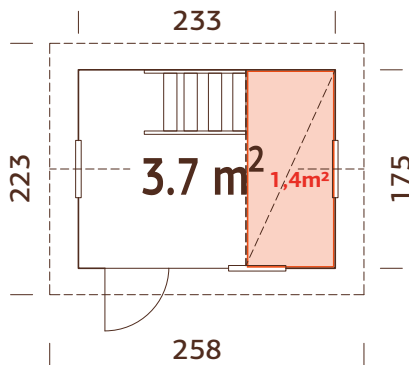

PALMAKO KIDS

18-41

Vorgefertigte Wandelemente

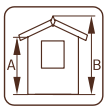
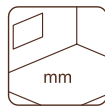

16+32 mm

A: 170 cm
B: 220 cmInklusive
16 mm

PRODUKTBESCHREIBUNG

Wandaußenmaße:

233 x 175 cm

Umbauter Raum: 7,1 m³

Tür-/Fensterglas: Acrylglas

Festes Fenster, lichtetes

Maß: 59 x 59 cm

Türen, Durchgangsmaß:

58 x 130 cm

Dachbretter: 16 mm

Dachfläche: 7,1 m²

Dachneigung: 30,0°

Bruttogrundfläche: 4,1 m²Erdgeschoss: 3,7 m²Erster Stock: 1,4 m²

OPTIONAL

Dachpappe: 1 Rolle, SBS-Dacheindeckung: 1 Rolle, Schindeln: 3 Pakete, Dachpappennägel.

Siehe unter Zusatzartikeln, Seite 324-345.

Sicherheit
Regelmäßige
Produktions-
überwachungwww.tuv.com
ID 0000085235

PALMAKO KIDS MARIE 5,4 m²

ARTIKELNUMMER: 108997

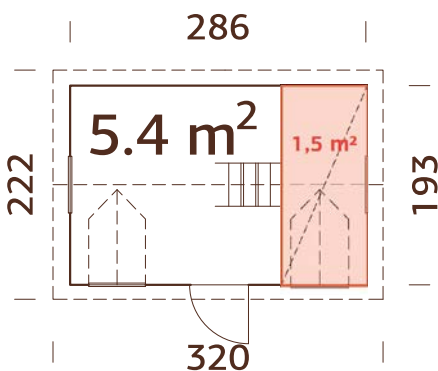

Vorgefertigte Wandelemente

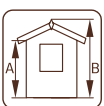
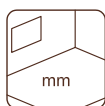

16+32 mm

A: 138 cm
B: 234 cmInklusive
16 mm

PRODUKTBESCHREIBUNG

Wandaußenmaße:

286 x 193 cm

Umbauter Raum: 10,2 m³

Tür-/Fensterglas: Acrylglas

Festes Fenster, lichtetes

Maß: 38 x 54 cm

Türen, Durchgangsmaß:

58 x 112 cm

Dachbretter: 16 mm

Dachfläche: 10,0 m²

Dachneigung: 40,0°

Bruttogrundfläche: 5,5 m²Erdgeschoss: 5,4 m²Erster Stock: 1,5 m²

OPTIONAL

Dachpappe: 2 Rollen, SBS-Dacheindeckung: 2 Rollen,

Schindeln: 5 Pakete, Dachpappennägel.

Siehe unter Zusatzartikeln, Seite 324-345.

Sicherheit
Regelmäßige
Produktions-
überwachungwww.tuv.com
ID 0000085235

PALMAKO KIDS TOM 3,8 m²

ARTIKELNUMMER: 101091



Scannen Sie diesen QR-code, um sich das Aufbauvideo für Tom 3,8 m² anzusehen.

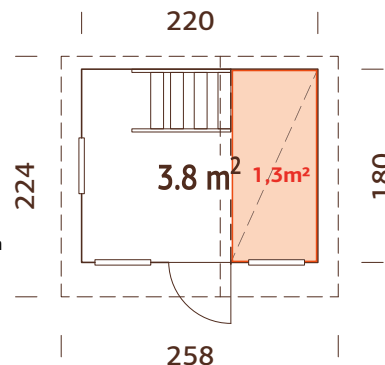

Vorgefertigte Wandelemente

BEHANDLUNGSOPTIONEN



108936

weiße Grundierung



16+32 mm

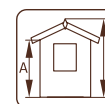

**A: 125/177 cm
B: 228 cm**

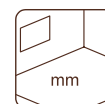

**Inklusive
16 mm**

PRODUKTBESCHREIBUNG

Wandaußenmaße:

220 x 180 cm

Umbauter Raum:

6.5 m³

Fensterglas:

Acrylglas

Festes Fenster, liches

Maß: 35 x 35 cm

Türen, Durchgangsmaß:

51 x 115 cm

Dachbretter:

16 mm

Dachfläche:

7.0 m²

Dachneigung:

37.0°, 31.0°

Bruttogrundfläche:

4.0 m²

Erdgeschoss:

3.8 m²

Erster Stock:

1.3 m²



Sicherheit
Regelmäßige
Produktions-
überwachung

www.tuv.com
ID 0000085235

OPTIONAL

Dachpappe: 1 Rolle, SBS-Dacheindeckung: 1 Rolle, Schindeln: 3 Pakete,

Dachpappennägel. Siehe unter Zusatzartikeln, Seite 324-345.

PALMAKO KIDS HUCK 3,3 m²

ARTIKELNUMMER: 101105

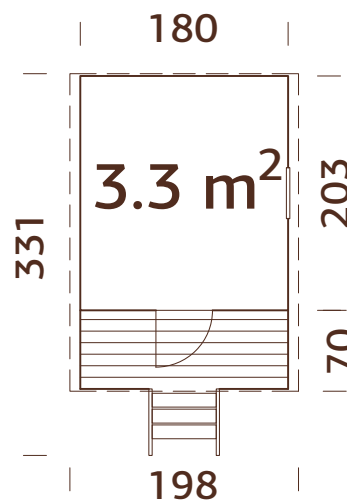

Vorgefertigte Wandelemente

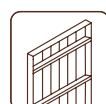

16+28 mm

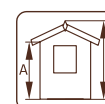

**A: 133 cm
B: 225 cm**

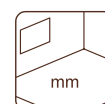

**Inklusive
16 mm**

PRODUKTBESCHREIBUNG

Wandaußenmaße:

180 x 203(271) cm

Umbauter Raum:

5,2 m³

Tür-/Fensterglas:

Acrylglas

Festes Fenster, liches

Maß: 37 x 43 cm

Türen, Durchgangsmaß:

51 x 124 cm

Dachbretter:

16 mm

Dachfläche:

5,6 m²

Bruttogrundfläche:

3,7 m²



Sicherheit
Regelmäßige
Produktions-
überwachung

www.tuv.com
ID 0000085235

OPTIONAL

Anker x6, Dachpappe: 1 Rolle, SBS-Dacheindeckung: 1 Rolle,

Dachpappennägel.

Siehe unter Zusatzartikeln, Seite 324-345.

PALMAKO KIDS HARRY 3,1 m²



ARTIKELNUMMER: 101109

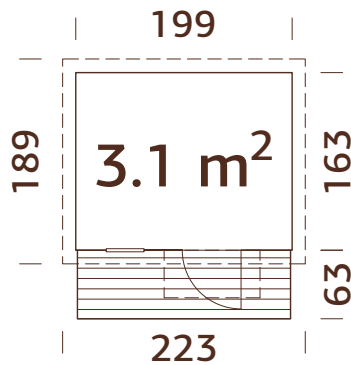

PALMAKO KIDS

18-41

Vorgefertigte Wandelemente

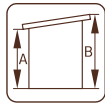
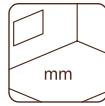

16+32 mm

A: 153 cm
B: 189 cmInklusive
16 mm

PRODUKTBESCHREIBUNG

Wandaußenmaße:

199 x 163(223) cm

Umbauter Raum: 5,1 m³

Tür-/Fensterglas:

Acrylglas

Festes Fenster, lichtetes

Maß: 38 x 116 cm

Türen, Durchgangsmaß:

56 x 141 cm

Dachbretter: 16 mm

Dachfläche: 4,2 m²

Dachneigung: 9,0°

Bruttogrundfläche: 3,2 m²

OPTIONAL

Dachpappe: 1 Rolle, SBS-Dacheindeckung: 1 Rolle,

Dachpappennägel. Siehe unter Zusatzartikeln, Seite 324-345.

Sicherheit
Regelmäßige
Produktions-
überwachungwww.tuv.com
ID 0000085235

ZUSATZARTIKEL

SIEHE UNTER ZUSATZARTIKEL, SEITE 324-345



Haus	Art.-Nr.	Dachpappe, Rollen	SBS-Dacheindeckung, Rollen	Schindeln ¹ , Pakete	Dachpappennägel, 1 kg	F-Anker 50 x 500 mm	Rutsche für 120 cm platform 495 x 2300 mm
Sam 2,4 m ²	101761	107210, 1 Rolle	107214, 1 Rolle	3 Pakete	107930		
Stina 3,1 m ²	101766	107210, 1 Rolle	107214, 1 Rolle	3 Pakete	107930		
Felix 1,9 m ²	101125	107210, 1 Rolle	107214, 1 Rolle	2 Pakete	107930		
Toby 2,1 m ²	101129	107210, 1 Rolle	107214, 1 Rolle	2 Pakete	107930	100997, 4 Stück	101004, 107382
Toby Set	109507	107210, 1 Rolle	107214, 1 Rolle	2 Pakete	107930	100997, 6 Stück	101004, 107382
Otto 3,6 m ²	101249	107210, 1 Rolle	107214, 1 Rolle	3 Pakete	107930		
Jennie 3,6 m ²	109459	107210, 1 Rolle	107214, 1 Rolle	3 Pakete	107930		
Grete 3,7 m ²	101245	107210, 1 Rolle	107214, 1 Rolle	3 Pakete	107930		
Marie 5,4 m ²	108997	107210, 2 Rollen	107214, 2 Rollen	5 Pakete	107930		
Tom 3,8 m ²	101091	107210, 1 Rolle	107214, 1 Rolle	3 Pakete	107930		
Huck 3,3 m ²	101105	107210, 1 Rolle	107214, 1 Rolle		107930	100997, 6 Stück	
Harry 3,1 m ²	101109	107210, 1 Rolle	107214, 1 Rolle		107930		

¹ Dachschindeln sind in jeweils vier Farben erhältlich: - 107180 = schwarz, 107182 = rot, 107183 = grün, 107181 = braun.





GARTENHÄUSER Satteldach

GARTENHÄUSER SATTELDACH



PALMAKO GARTENHAUS
VIVIAN 3,8 m²



PALMAKO GARTENHAUS
VIVIAN 6,9 m²



PALMAKO GARTENHAUS
LOTTA 7,3 m²



PALMAKO GARTENHAUS
LOTTA 10,0 m²



PALMAKO GARTENHAUS
LOTTA 13,9 m²



PALMAKO GARTENHAUS
KLARA 4,7 m²



PALMAKO GARTENHAUS
KLARA 10,4 m²



PALMAKO GARTENHAUS
KLARA 17,0 m²



PALMAKO GARTENHAUS
VALENTINE 4,7 m²



PALMAKO GARTENHAUS
VALENTINE 6,1 m²



PALMAKO GARTENHAUS
VALENTINE 9,0 m²



PALMAKO GARTENHAUS
VALENTINE 11,0 m²



PALMAKO GARTENHAUS
BRITTA 14,6 m²



PALMAKO GARTENHAUS
BRITTA 17,5 m²



PALMAKO GARTENHAUS
BRITTA 19,7 m²



PALMAKO GARTENHAUS
BRITTA 22,3 m²



PALMAKO GARTENHAUS
EMMA 4,6 m²



PALMAKO GARTENHAUS
EMMA 10,4 m²



PALMAKO GARTENHAUS
EMMA 10,4+4,2 m²



PALMAKO GARTENHAUS
EMMA 14,2 m²



PALMAKO GARTENHAUS
SALLY 10,2 m²



PALMAKO GARTENHAUS
SALLY 12,3 m²



PALMAKO GARTENHAUS
SALLY 15,5 m²



PALMAKO GARTENHAUS
SALLY 19,1 m²

PALMAKO GARTENHÄUSER
SATTELDACH
42-73



PALMAKO GARTENHAUS
HELENA 15,1 m²



PALMAKO GARTENHAUS
HELENA 18,6 m²



PALMAKO GARTENHAUS
HELENA 24,6 m²



PALMAKO GARTENHAUS
SUSANNA 12,4 m²



PALMAKO GARTENHAUS
SUSANNA 16,4 m²



PALMAKO GARTENHAUS
CATHERINE 14,5 m²



PALMAKO GARTENHAUS
IRENE 13,9 m²



PALMAKO GARTENHAUS
IRENE 19,0 m²



PALMAKO GARTENHAUS
IRENE 23,9 m²



PALMAKO GARTENHAUS
IRENE 21,9+5,2 m²



PALMAKO GARTENHAUS
IRENE 27,7 m²



PALMAKO GARTENHAUS
INES 11,1 m²



PALMAKO GARTENHAUS
INES 13,7 m²



PALMAKO GARTENHAUS
INES 11,1 m² SLIDE



PALMAKO GARTENHAUS
INES 11,1 m² SLIDE PLUS



PALMAKO GARTENHAUS
INES 13,7 m² SLIDE



PALMAKO GARTENHAUS
INES 13,7 m² SLIDE PLUS



PALMAKO GARTENHAUS
IRIS 9,6 m²



PALMAKO GARTENHAUS
IRIS 11,1 m²



PALMAKO GARTENHAUS
IRIS 19,1 m²



PALMAKO GARTENHAUS
CLAUDIA 7,4 m²



PALMAKO GARTENHAUS
CLAUDIA 11,5 m²



PALMAKO GARTENHAUS
CLAUDIA 19,4 m²

PALMAKO GARTENHAUS VIVIAN 3,8 m²

ARTIKELNUMMER: 101314

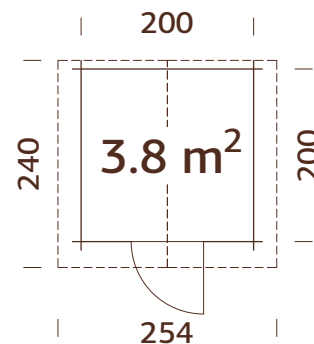

PRODUKTBESCHREIBUNG

Bohlenmaße: 220x220 cm

Umbauter Raum: 8,1 m³

Tür-/Fensterart: Garden

Tür-/Fensterglas:

Echtglas, 4 mm

Türen, Durchgangsmaß:

73x175 cm

Türschwelle: niedrig,

abgedeckt mit Edelstahl

Dachbretter: 19 mm

Dachfläche: 6,2 m²

Dachneigung: 16,3°

Bruttogrundfläche: 4,0 m²

BEHANDLUNGSOPTIONEN



101315
hellbraun
tauchgrundiert

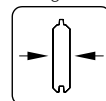

28 mm



101317
grau
tauchgrundiert

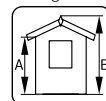

A: 190 cm
B: 222 cm



101316
transparent
tauchgrundiert

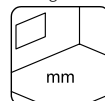

Inklusive
19 mm

OPTIONAL

Dachpappe: 1 Rolle, SBS-Dacheindeckung: 1 Rolle, Schindeln: 3 Pakete, Dachpappennägel, Regenrinnen, zusätzliche Tür. Siehe unter Zusatzartikeln, Seite 324-345.

PALMAKO GARTENHAUS VIVIAN 6,9 m²

ARTIKELNUMMER: 101523

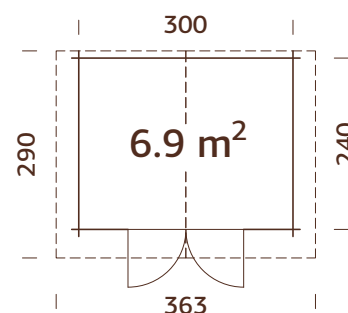

PRODUKTBESCHREIBUNG

Bohlenmaße: 320x260 cm

Umbauter Raum: 16,1 m³

Tür-/Fensterart: Garden

Tür-/Fensterglas:

Echtglas, 4 mm

Türen, Durchgangsmaß:

151x175 cm

Türschwelle: niedrig,

abgedeckt mit Edelstahl

Dachbretter: 19 mm

Dachfläche: 11,0 m²

Dachneigung: 19,2°

Bruttogrundfläche: 7,2 m²

BEHANDLUNGSOPTIONEN



101524
hellbraun
tauchgrundiert

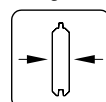

28 mm



101526
grau
tauchgrundiert

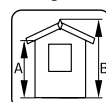

A: 194 cm
B: 245 cm



101525
transparent
tauchgrundiert

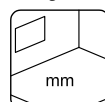

Inklusive
19 mm

OPTIONAL

Dachpappe: 2 Rollen, SBS-Dacheindeckung: 2 Rollen, Schindeln: 5 Pakete, Dachpappennägel, Regenrinnen, zusätzliche Tür. Siehe unter Zusatzartikeln, Seite 324-345.

PALMAKO GARTENHAUS LOTTA 7,3 m²

ARTIKELNUMMER: 101482

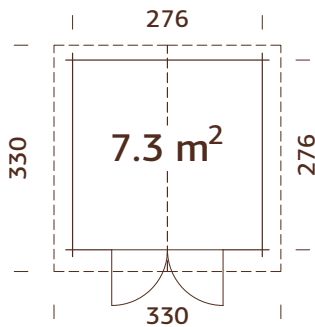

BEHANDLUNGSOPTIONEN



101483
hellbraun
tauchgrundiert

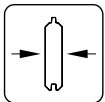

28 mm



101485
grau
tauchgrundiert

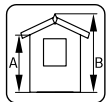

A: 194 cm
B: 247 cm



101484
transparent
tauchgrundiert

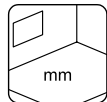

Fußboden als Option!
19 mm

PRODUKTBE SCHREIBUNG

Bohlenmaße: 296x296 cm

Umbauter Raum: 16,1 m³

Tür-/Fenstertyp: Garden

Tür-/Fensterglas:

Echtglas, 4 mm

Türen, Durchgangsmaß:

151x175 cm

Türschwelle: niedrig,
abgedeckt mit Edelstahl

Dachbretter: 16 mm

Dachfläche: 11,5 m²

Dachneigung: 20,6°

Bruttogrundfläche: 7,6 m²

OPTIONAL

Fußboden, Dachpappe: 3 Rollen, SBS-Dacheindeckung: 3 Rollen, Schindeln: 5 Pakete, Dachpappennägel, Regenrinnen, Anbauschuppen, Schleppdach, zusätzliche Tür. Siehe unter Zusatzartikeln, Seite 324-345.

PALMAKO GARTENHAUS LOTTA 10,0 m²

ARTIKELNUMMER: 101646

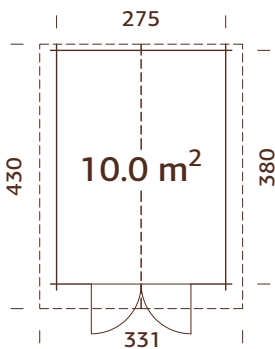

BEHANDLUNGSOPTIONEN



101647
hellbraun
tauchgrundiert

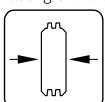

34 mm



101649
grau
tauchgrundiert

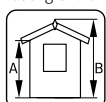

A: 194 cm
B: 247 cm



101648
transparent
tauchgrundiert

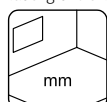

Fußboden als Option!
19 mm

PRODUKTBE SCHREIBUNG

Bohlenmaße: 295x400 cm

Umbauter Raum: 22,0 m³

Tür-/Fenstertyp:

Garden

Tür-/Fensterglas:

Echtglas, 4 mm

Türen, Durchgangsmaß:

151x175 cm

Türschwelle: Holz

Dachbretter: 16 mm

Dachfläche: 15,1 m²

Dachneigung: 20,7°

Bruttogrundfläche: 10,5 m²

OPTIONAL

Fußboden, Dachpappe: 3 Rollen, SBS-Dacheindeckung: 3 Rollen, Schindeln: 6 Pakete, Dachpappennägel, Regenrinnen, Schleppdach, zusätzliche Tür. Siehe unter Zusatzartikeln, Seite 324-345.

PALMAKO GARTENHAUS LOTTA 13,9 m²

ARTIKELNUMMER: 101694

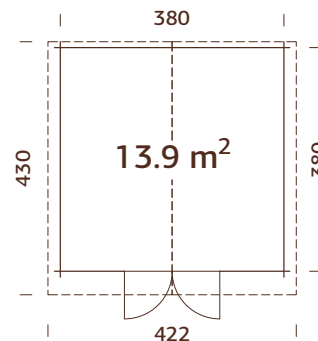

PRODUKTBESCHREIBUNG

Bohlenmaße: 400x400 cm

Umbauter Raum: 29,8 m³

Tür-/Fenstertyp:

Garden

Tür-/Fensterglas:

Echtglas, 4 mm

Türen, Durchgangsmaß:

151x175 cm

Türschwelle: Holz

Dachbretter: 16 mm

Dachfläche: 19,1 m²

Dachneigung: 18,6°

Bruttogrundfläche: 14,4 m²

BEHANDLUNGSOPTIONEN



101695
hellbraun
tauchgründert

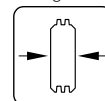

34 mm



101697
grau
tauchgründert

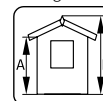

A: 182 cm
B: 245 cm



101696
transparent
tauchgründert

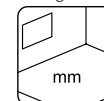

Fußboden als Option!
19 mm

OPTIONAL

Fußboden, Dachpappe: 3 Rollen, SBS-Dacheindeckung: 3 Rollen, Schindeln: 8 Pakete, Dachpappennägel, Regenrinnen, Schleppdach, zusätzliche Tür. Siehe unter Zusatzartikeln, Seite 324-345.

PALMAKO GARTENHAUS KLARA 4,7 m²

ARTIKELNUMMER: 101827

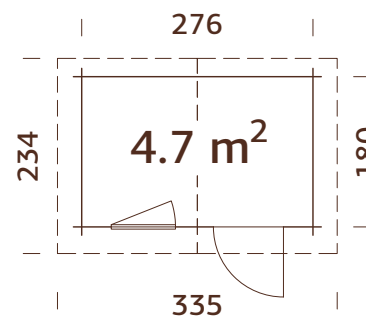

PRODUKTBESCHREIBUNG

Bohlenmaße: 296x200 cm

Umbauter Raum: 10,1 m³

Tür-/Fenstertyp: Garden

Tür-/Fensterglas:

Echtglas, 4 mm

Maße Fensteröffnung:

66x89 cm

Türen, Durchgangsmaß:

73x175 cm

Türschwelle: niedrig,

abgedeckt mit Edelstahl

Dachbretter: 16 mm

Dachfläche: 8,0 m²

Dachneigung: 16,2°

Bruttogrundfläche: 5,0 m²

BEHANDLUNGSOPTIONEN



101828
hellbraun
tauchgründert

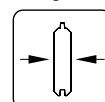

28 mm



101830
grau
tauchgründert

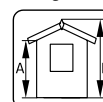

A: 194 cm
B: 235 cm



101829
transparent
tauchgründert

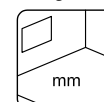

Fußboden als Option!
19 mm

OPTIONAL

Fußboden, Dachpappe: 2 Rollen, SBS-Dacheindeckung: 2 Rollen, Schindeln: 4 Pakete, Dachpappennägel, Regenrinnen, zusätzliche Türen und Fenster. Siehe unter Zusatzartikeln, Seite 324-345.

PALMAKO GARTENHAUS KLARA 10,4 m²

ARTIKELNUMMER: 101990

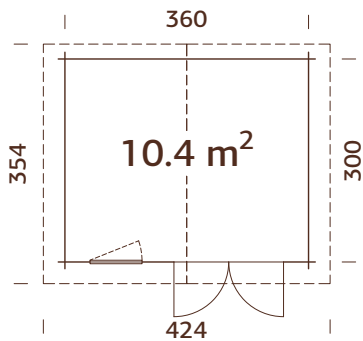

BEHANDLUNGSOPTIONEN



101991
hellbraun
tauchgründert

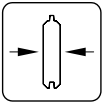

28 mm



101993
grau
tauchgründert

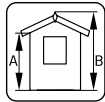

A: 194 cm
B: 247 cm



101992
transparent
tauchgründert

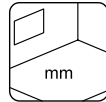

Fußboden als Option!
19 mm

PRODUKTDESCRIPTION

Bohlenmaße: 380x320 cm

Umbauter Raum: 22,9 m³

Tür-/Fenstertyp: Garden

Tür-/Fensterglas:

Echtglas, 4 mm

Maße Fensteröffnung:

66x89 cm

Türen, Durchgangsmaß:

139x175 cm

Türschwelle: niedrig,
abgedeckt mit Edelstahl

Dachbretter: 16 mm

Dachfläche: 15,4 m²

Dachneigung: 16,1°

Bruttogrundfläche: 10,8 m²

OPTIONAL

Fußboden, Dachpappe: 3 Rollen, SBS-Dacheindeckung: 3 Rollen, Schindeln: 6 Pakete, Dachpappennägel, Regenrinnen, Anbauschuppen, Schleppdach, zusätzliche Türen und Fenster. Siehe unter Zusatzartikeln, Seite 324-345.

PALMAKO GARTENHAUS KLARA 17,0 m²

ARTIKELNUMMER: 102130

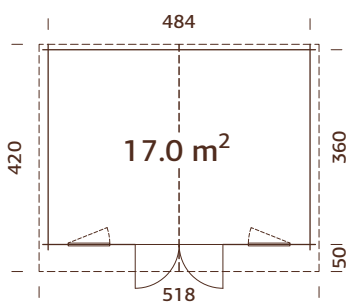

BEHANDLUNGSOPTIONEN



102131
hellbraun
tauchgründert

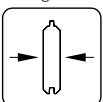

28 mm



102133
grau
tauchgründert

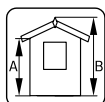

A: 182 cm
B: 245 cm



102132
transparent
tauchgründert

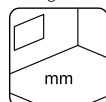

Fußboden als Option!
19 mm

PRODUKTDESCRIPTION

Bohlenmaße: 504x380 cm

Umbauter Raum: 36,3 m³

Tür-/Fenstertyp: Garden

Tür-/Fensterglas:

Echtglas, 4 mm

Maße Fensteröffnung:

66x89 cm

Türen, Durchgangsmaß:

139x175 cm

Türschwelle: niedrig,
abgedeckt mit Edelstahl

Dachbretter: 16 mm

Dachfläche: 22,4 m²

Dachneigung: 14,6°

Bruttogrundfläche: 17,4 m²

OPTIONAL

Fußboden, Dachpappe: 4 Rollen, SBS-Dacheindeckung: 4 Rollen, Schindeln: 10 Pakete, Dachpappennägel, Regenrinnen, Schleppdach, zusätzliche Türen und Fenster. Siehe unter Zusatzartikeln, Seite 324-345.

PALMAKO GARTENHAUS VALENTINE 4,7 m²



ARTIKELNUMMER: 109452

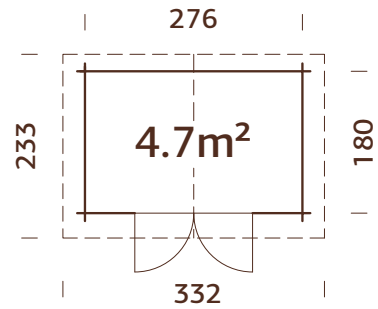

PRODUKTBESCHREIBUNG

Bohlenmaße: 296x200 cm

Umbauter Raum: 10,1 m³

Tür-/Fensterart: Garden

Tür-/Fensterglas:

Echtglas, 4 mm

Türen, Durchgangsmaß:

139x175 cm

Türschwelle: niedrig,

abgedeckt mit Edelstahl

Dachbretter: 16 mm

Dachfläche: 7.9 m²

Dachneigung: 16,2°

Bruttogrundfläche: 5.0 m²

PRODUKTBEHANDLUNG



109452

braun kesseldruckimprägniert

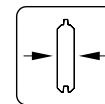

28 mm

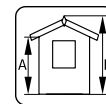

A: 194 cm

B: 236 cm

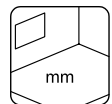

Fußboden als Option! 19 mm

OPTIONAL

Fußboden, Dachpappe: 2 Rollen, SBS-Dacheindeckung: 2 Rollen, Schindeln 4 Pakete, Dachpappennägel, Regenrinnen, Schleppdach, zusätzliche Türen und Fenster. Siehe unter Zusatzartikeln, Seite 324-345.

PALMAKO GARTENHAUS VALENTINE 6,1 m²



ARTIKELNUMMER: 109454

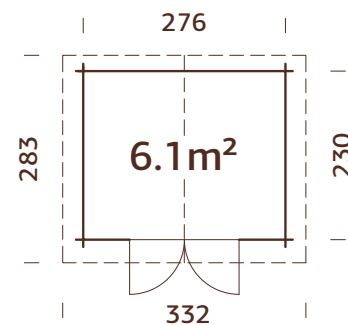

PRODUKTBESCHREIBUNG

Bohlenmaße: 296x250 cm

Umbauter Raum: 13.0 m³

Tür-/Fensterart: Garden

Tür-/Fensterglas:

Echtglas, 4 mm

Türen, Durchgangsmaß:

139x175 cm

Türschwelle: niedrig,

abgedeckt mit Edelstahl

Dachbretter: 16 mm

Dachfläche: 9.6 m²

Dachneigung: 16,2°

Bruttogrundfläche: 6.3 m²

PRODUKTBEHANDLUNG



109454

braun kesseldruckimprägniert

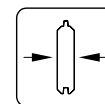

28 mm

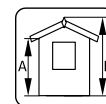

A: 194 cm

B: 235 cm

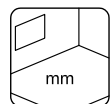

Fußboden als Option! 19 mm

OPTIONAL

Fußboden, Dachpappe: 2 Rollen, SBS-Dacheindeckung: 2 Rollen, Schindeln 4 Pakete, Dachpappennägel, Regenrinnen, Anbauschuppen, Schleppdach, zusätzliche Türen und Fenster. Siehe unter Zusatzartikeln, Seite 324-345.

PALMAKO GARTENHAUS VALENTINE 9,0 m²

ARTIKELNUMMER: 109458

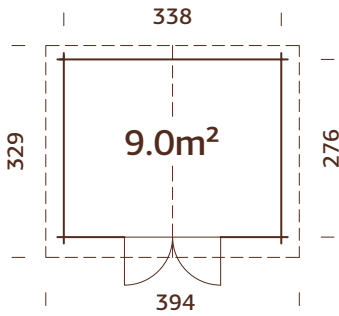

PRODUKTBEHANDLUNG



109458

braun kesseldruckimprägniert

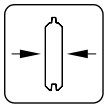

28 mm

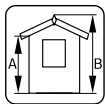
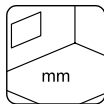
A: 194 cm
B: 235 cmFußboden als
Option!
19 mm

PRODUKTBESCHREIBUNG

Bohlenmaße: 358x296 cm**Umbauter Raum:** 18,1 m³**Tür-/Fenstertyp:** Garden**Tür-/Fensterglas:**

Echtglas, 4 mm

Türen, Durchgangsmaß:

139x175 cm

Türschwelle: niedrig,
abgedeckt mit Edelstahl**Dachbretter:** 16 mm**Dachfläche:** 12,5 m²**Dachneigung:** 13,3°**Bruttogrundfläche:** 9,3 m²

OPTIONAL

Fußboden, Dachpappe: 3 Rollen, SBS-Dacheindeckung: 3 Rollen, Schindeln 6 Pakete, Dachpappennägel, Regenrinnen, Anbauschuppen, Schleppdach, zusätzliche Türen und Fenster. Siehe unter Zusatzartikeln, Seite 324-345.

PALMAKO GARTENHAUS VALENTINE 11,0 m²

ARTIKELNUMMER: 109527

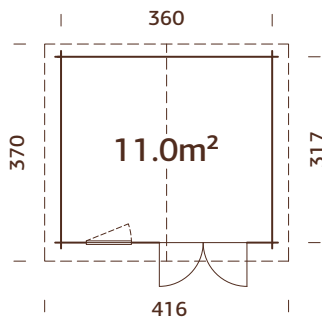

PRODUKTBEHANDLUNG



109527

braun kesseldruckimprägniert

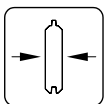

28 mm

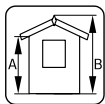
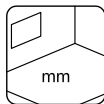
A: 205 cm
B: 258 cmFußboden als
Option!
19 mm

PRODUKTBESCHREIBUNG

Bohlenmaße: 380x337 cm**Umbauter Raum:** 25,5 m³**Tür-/Fenstertyp:** Garden**Tür-/Fensterglas:**

Echtglas, 4 mm

Maße Fensteröffnung:

66x89 cm

Türen, Durchgangsmaß:

139x175 cm

Türschwelle: niedrig,
abgedeckt mit Edelstahl**Dachbretter:** 16 mm**Dachfläche:** 15,8 m²**Dachneigung:** 16,0°**Bruttogrundfläche:** 11,4 m²

OPTIONAL

Fußboden, Dachpappe: 3 Rollen, SBS-Dacheindeckung: 3 Rollen, Schindeln 7 Pakete, Dachpappennägel, Regenrinnen, Anbauschuppen, Schleppdach, zusätzliche Türen und Fenster. Siehe unter Zusatzartikeln, Seite 324-345.

PALMAKO GARTENHAUS BRITTA 14,6 m²

ARTIKELNUMMER: 102072

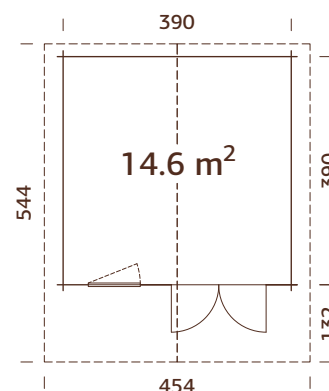

PRODUKTBESCHREIBUNG

Bohlenmaße: 410x410 cm

Umbauter Raum: 33,7 m³

Tür-/Fensterotyp: Garden

Tür-/Fensterglas:

Echtglas, 4 mm

Maße Fensteröffnung:

78x89 cm

Türen, Durchgangsmaß:

151x186 cm

Türschwelle: niedrig,

abgedeckt mit Edelstahl

Dachbretter: 19 mm

Dachfläche: 25,2 m²

Dachneigung: 15,0°

Bruttogrundfläche: 15,2 m²

BEHANDLUNGSOPTIONEN



102073
hellbraun
tauchgrundiert

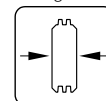

40 mm



102075
grau
tauchgrundiert

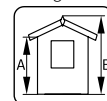

A: 205 cm
B: 257 cm



102074
transparent
tauchgrundiert

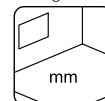

Fußboden als Option!
19 mm

OPTIONAL

Fußboden, Dachpappe: 7 Rollen, SBS-Dacheindeckung: 7 Rollen, Schindeln: 10 Pakete, Dachpappennägel, Regenrinnen, Anbauschuppen, Schleppdach, zusätzliche Türen und Fenster. Siehe unter Zusatzartikeln, Seite 324-345.

PALMAKO GARTENHAUS BRITTA 17,5 m²

ARTIKELNUMMER: 102252

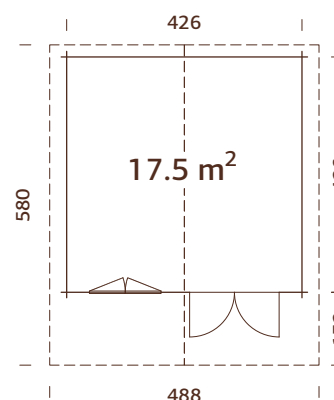

PRODUKTBESCHREIBUNG

Bohlenmaße: 446x446 cm

Umbauter Raum: 41,4 m³

Tür-/Fensterotyp: Garden

Tür-/Fensterglas:

Echtglas, 4 mm

Maße Fensteröffnung:

119x89 cm

Türen, Durchgangsmaß:

151x186 cm

Türschwelle: niedrig,

abgedeckt mit Edelstahl

Dachbretter: 19 mm

Dachfläche: 29,3 m²

Dachneigung: 16,5°

Bruttogrundfläche: 18,1 m²

BEHANDLUNGSOPTIONEN



102253
hellbraun
tauchgrundiert

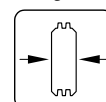

40 mm



102255
grau
tauchgrundiert

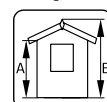

A: 205 cm
B: 270 cm



102254
transparent
tauchgrundiert

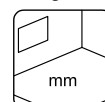

Fußboden als Option!
19 mm

OPTIONAL

Fußboden, Dachpappe: 7 Rollen, SBS-Dacheindeckung: 7 Rollen, Schindeln: 11 Pakete, Dachpappennägel, Regenrinnen, Anbauschuppen, Schleppdach, zusätzliche Türen und Fenster. Siehe unter Zusatzartikeln, Seite 324-345.

PALMAKO GARTENHAUS BRITTA 19,7 m²



ARTIKELNUMMER: 102262

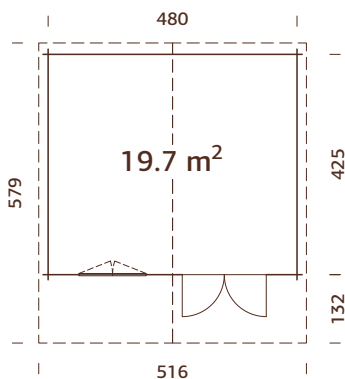

BEHANDLUNGSOPTIONEN



102263
hellbraun
tauchgrundiert

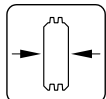

40 mm



102265
grau
tauchgrundiert

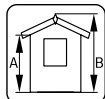

A: 205 cm
B: 270 cm



102264
transparent
tauchgrundiert

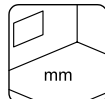

Fußboden als Option!
19 mm

PRODUKTBESCHREIBUNG

Bohlenmaße: 500x445 cm

Umbauter Raum: 46,6 m³

Tür-/Fenstertyp: Garden

Tür-/Fensterglas:

Echtglas, 4 mm

Maße Fensteröffnung:

119x89 cm

Türen, Durchgangsmaß:

151x186 cm

Türschwelle: niedrig,
abgedeckt mit Edelstahl

Dachbretter: 19 mm

Dachfläche: 30,7 m²

Dachneigung: 14,7°

Bruttogrundfläche: 20,4 m²

OPTIONAL

Fußboden, Dachpappe: 7 Rollen, SBS-Dacheindeckung: 7 Rollen, Schindeln: 12 Pakete, Dachpappennägel, Regenrinnen, Anbauschuppen, Schleppdach, zusätzliche Türen und Fenster.

Siehe unter Zusatzartikeln, Seite 324-345.

PALMAKO GARTENHAUS BRITTA 22,3 m²



ARTIKELNUMMER: 102266

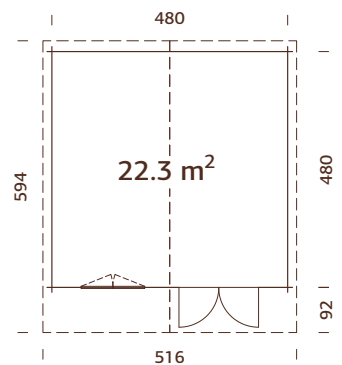

Starke Pfetten aus Leimholz

BEHANDLUNGSOPTIONEN



102267
hellbraun
tauchgrundiert

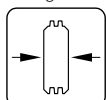

40 mm



102269
grau
tauchgrundiert

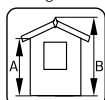

A: 205 cm
B: 270 cm



102268
transparent
tauchgrundiert

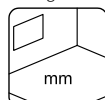

Fußboden als Option!
19 mm

PRODUKTBESCHREIBUNG

Bohlenmaße: 500x500 cm

Umbauter Raum: 52,7 m³

Tür-/Fenstertyp: Garden

Tür-/Fensterglas:

Echtglas, 4 mm

Maße Fensteröffnung:

119x89 cm

Türen, Durchgangsmaß:

151x186 cm

Türschwelle: niedrig,
abgedeckt mit Edelstahl

Dachbretter: 19 mm

Dachfläche: 29,2 m²

Dachneigung: 14,7°

Bruttogrundfläche: 23,0 m²

OPTIONAL

Fußboden, Dachpappe: 7 Rollen, SBS-Dacheindeckung: 7 Rollen, Schindeln: 12 Pakete, Dachpappennägel, Regenrinnen, Anbauschuppen, Schleppdach, zusätzliche Türen und Fenster.

Siehe unter Zusatzartikeln, Seite 324-345.

PALMAKO GARTENHAUS EMMA 4,6 m²

ARTIKELNUMMER: 101797

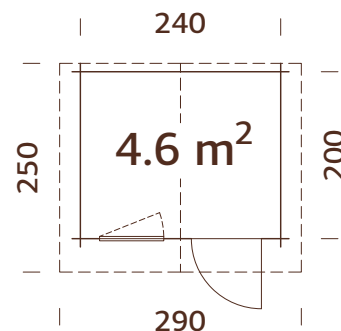

PRODUKTBESCHREIBUNG

Bohlenmaße: 260x220 cm

Umbauter Raum: 10,2 m³

Tür-/Fenstertyp: Garden

Tür-/Fensterglas:

Echtglas, 4 mm

Maße Fensteröffnung:

66x89 cm

Türen, Durchgangsmaß:

73x175 cm

Türschwelle: niedrig,

abgedeckt mit Edelstahl

Dachbretter: 19 mm

Dachfläche: 7,4 m²

Dachneigung: 13,7°

Bruttogrundfläche: 4,8 m²

BEHANDLUNGSOPTIONEN



101798
hellbraun
tauchgrundiert

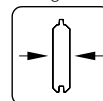

28 mm



101800
grau
tauchgrundiert

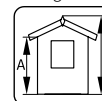

A: 194 cm
B: 222 cm



101799
transparent
tauchgrundiert

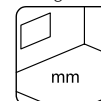

Inklusive
19 mm

OPTIONAL

Dachpappe: 2 Rollen, SBS-Dacheindeckung: 2 Rollen, Schindeln: 4 Pakete, Dachpappennägel, Regenrinnen, zusätzliche Türen und Fenster. Siehe unter Zusatzartikeln, Seite 324-345.

PALMAKO GARTENHAUS EMMA 10,4 m²

ARTIKELNUMMER: 102033

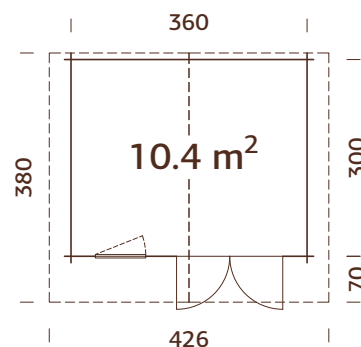

PRODUKTBESCHREIBUNG

Bohlenmaße: 380x320 cm

Umbauter Raum: 23,9 m³

Tür-/Fenstertyp: Garden

Tür-/Fensterglas:

Echtglas, 4 mm

Maße Fensteröffnung:

66x89 cm

Türen, Durchgangsmaß:

151x175 cm

Türschwelle: niedrig,

abgedeckt mit Edelstahl

Dachbretter: 19 mm

Dachfläche: 16,8 m²

Dachneigung: 16,2°

Bruttogrundfläche: 10,8 m²

BEHANDLUNGSOPTIONEN



102034
hellbraun
tauchgrundiert

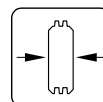

34 mm



102036
grau
tauchgrundiert

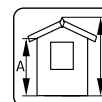

A: 205 cm
B: 257 cm



102035
transparent
tauchgrundiert

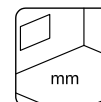

Inklusive
19 mm

OPTIONAL

Dachpappe: 3 Rollen, SBS-Dacheindeckung: 3 Rollen, Schindeln: 7 Pakete, Dachpappennägel, Regenrinnen, Anbauschuppen, Schlepptdach, zusätzliche Türen und Fenster. Siehe unter Zusatzartikeln, Seite 324-345.

PALMAKO GARTENHAUS EMMA 10,4+4,2 m²

ARTIKELNUMMER: 101885

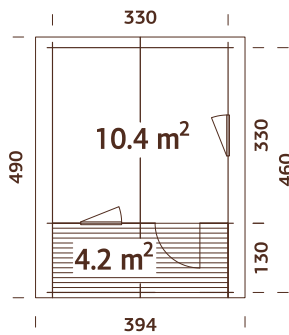

Terrassenbretter imprägniert
NBI Fensterläden und Terrasse inklusive!

BEHANDLUNGSOPTIONEN



101886
hellbraun
tauchgrundiert

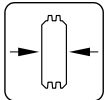

34 mm



101888
grau
tauchgrundiert

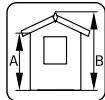

A: 205 cm
B: 257 cm



101887
transparent
tauchgrundiert

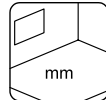

Inklusive
19 mm



PRODUKTBESCHREIBUNG

Bohlenmaße:

350x350(480) cm

Umbauter Raum: 24,1 m³

Terrasse: 330x130 cm

Tür-/Fenstertyp: Garden

Tür-/Fensterglas:

Echtglas, 4 mm

Maße Fensteröffnung:

66x89 cm

Türen, Durchgangsmaß:

73x175 cm

Türschwelle: niedrig,
abgedeckt mit Edelstahl

Dachbretter: 19 mm

Dachfläche: 20,0 m²

Dachneigung: 17,6°

Bruttogrundfläche (inkl.

Terrasse):

15,2 m²

OPTIONAL

Dachpappe: 5 Rollen, SBS-Dacheindeckung: 5 Rollen, Schindeln: 8 Pakete, Dachpappennägel, Regenrinnen, Anbauschruppen, Schlepddach, zusätzliche Türen und Fenster. Siehe unter Zusatzartikeln, Seite 324-345.

PALMAKO GARTENHAUS EMMA 14,2 m²

ARTIKELNUMMER: 102339

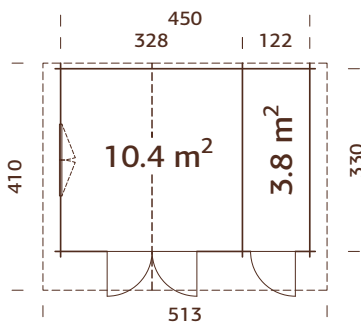

Kann auch spiegelverkehrt
aufgebaut werden.



BEHANDLUNGSOPTIONEN



102340
hellbraun
tauchgrundiert

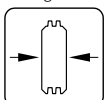

34 mm



102342
grau
tauchgrundiert

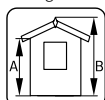

A: 205 cm
B: 268 cm



102341
transparent
tauchgrundiert

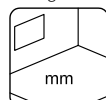

Inklusive
19 mm

PRODUKTBESCHREIBUNG

Bohlenmaße: 470x350 cm

Umbauter Raum: 33,0 m³

Tür-/Fenstertyp: Garden

Tür-/Fensterglas:

Echtglas, 4 mm

Maße Fensteröffnung:

119x89 cm

Türen, Durchgangsmaß:

73x164 cm, 151x175 cm

Türschwelle: niedrig,
abgedeckt mit Edelstahl

Dachbretter: 19 mm

Dachfläche: 22,3 m²

Dachneigung: 21,2°; 14,7°

Bruttogrundfläche: 14,9 m²

OPTIONAL

Dachpappe: 4 Rollen, SBS-Dacheindeckung: 4 Rollen, Schindeln: 9 Pakete, Dachpappennägel, Regenrinnen, zusätzliche Türen und Fenster. Siehe unter Zusatzartikeln, Seite 324-345.

PALMAKO GARTENHAUS SALLY 10,2 m²

ARTIKELNUMMER: 102270

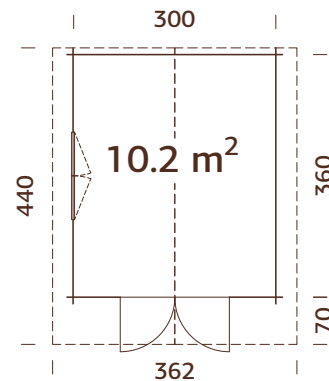

Doppelverglast

PRODUKTBESCHREIBUNG

Bohlenmaße: 320x380 cm

Umbauter Raum: 23,5 m³

Tür-/Fensterart: Summer

Tür-/Fensterglas:

Doppelglas, 3-9-3 mm

Maße Fensteröffnung:

117x87 cm

Türen, Durchgangsmaß:

151x186 cm

Türschwelle: niedrig,

abgedeckt mit Edelstahl

Dachbretter: 19 mm

Dachfläche: 16,7 m²

Dachneigung: 19,2°

Bruttogrundfläche: 10,8 m²

BEHANDLUNGSOPTIONEN



102271
hellbraun
tauchgrundiert

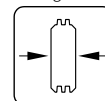

44 mm



102273
grau
tauchgrundiert

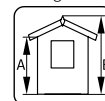

A: 205 cm
B: 263 cm



102272
transparent
tauchgrundiert

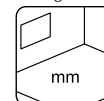

Inklusive
19 mm

OPTIONAL

Dachpappe: 3 Rollen, SBS-Dacheindeckung: 3 Rollen, Schindeln: 7 Pakete, Dachpappennägel, Regenrinnen, Anbauschuppen, Schlepddach, zusätzliche Türen und Fenster.

Siehe unter Zusatzartikeln, Seite 324-345.

PALMAKO GARTENHAUS SALLY 12,3 m²

ARTIKELNUMMER: 102083

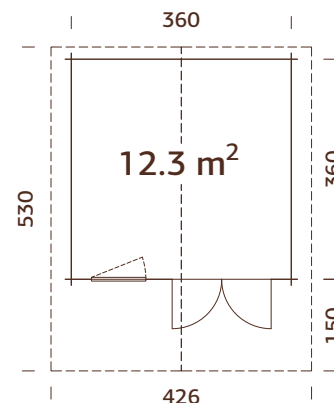

Doppelverglast

PRODUKTBESCHREIBUNG

Bohlenmaße: 380x380 cm

Umbauter Raum: 28,5 m³

Tür-/Fensterart: Summer

Tür-/Fensterglas:

Doppelglas, 3-9-3 mm

Maße Fensteröffnung:

76x87 cm

Türen, Durchgangsmaß:

151x186 cm

Türschwelle: niedrig,

abgedeckt mit Edelstahl

Dachbretter: 19 mm

Dachfläche: 23,3 m²

Dachneigung: 16,1°

Bruttogrundfläche: 13,0 m²

BEHANDLUNGSOPTIONEN



102084
hellbraun
tauchgrundiert

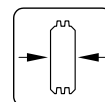

44 mm



102086
grau
tauchgrundiert

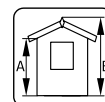

A: 205 cm
B: 256 cm



102085
transparent
tauchgrundiert

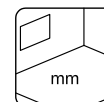

Inklusive
19 mm

OPTIONAL

Dachpappe: 6 Rollen, SBS-Dacheindeckung: 6 Rollen, Schindeln: 9 Pakete, Dachpappennägel, Regenrinnen, Anbauschuppen, Schlepddach, zusätzliche Türen und Fenster. Siehe unter Zusatzartikeln, Seite 324-345.

PALMAKO GARTENHAUS SALLY 15,5 m²

ARTIKELNUMMER: 102274

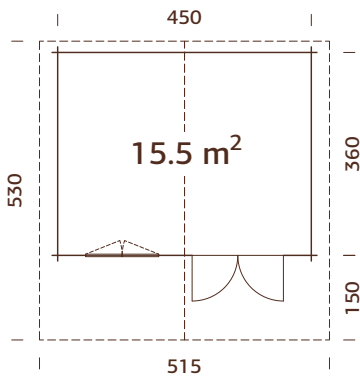

Doppelverglast

BEHANDLUNGSOPTIONEN



102275
hellbraun
tauchgründert

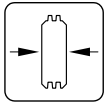

44 mm



102277
grau
tauchgründert

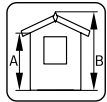

A: 205 cm
B: 268 cm



102276
transparent
tauchgründert

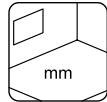

Inklusive
19 mm



Scannen Sie diesen
QR-code, um das
Aufbauvideo für Sally
15,5 m² anzusehen.

PRODUKTbeschreibung

Bohlenmaße: 470x380 cm

Umbauter Raum: 36,6 m³

Tür-/Fenstertyp: Summer

Tür-/Fensterglas:
Doppelglas, 3-9-3 mm

Maße Fensteröffnung:

117x87 cm

Türen, Durchgangsmaß:

151x186 cm

Türschwelle: niedrig,
abgedeckt mit Edelstahl

Dachbretter: 19 mm

Dachfläche: 28,1 m²

Dachneigung: 15,9°

Bruttogrundfläche: 16,2 m²

OPTIONAL

Dachpappe: 7 Rollen, SBS-Dacheindeckung: 7 Rollen, Schindeln: 11 Pakete, Dachpappennägel, Regenrinnen, Anbauschuppen, Schlepddach, zusätzliche Türen und Fenster.

Siehe unter Zusatzartikeln, Seite 324-345.

PALMAKO GARTENHAUS SALLY 19,1 m²

ARTIKELNUMMER: 102312

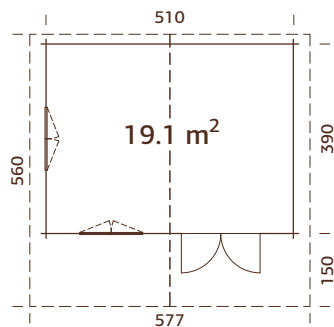

Doppelverglast

BEHANDLUNGSOPTIONEN



102313
hellbraun
tauchgründert

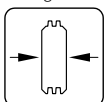

44 mm



102315
grau
tauchgründert

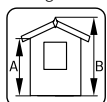

A: 205 cm
B: 278 cm



102314
transparent
tauchgründert

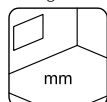

Inklusive
19 mm

PRODUKTbeschreibung

Bohlenmaße: 530x410 cm

Umbauter Raum: 44,9 m³

Tür-/Fenstertyp: Summer

Tür-/Fensterglas:
Doppelglas, 3-9-3 mm

Maße Fensteröffnung:

117x87 cm

Türen, Durchgangsmaß:

151x186 cm

Türschwelle: niedrig,
abgedeckt mit Edelstahl

Dachbretter: 19 mm

Dachfläche: 35,3 m²

Dachneigung: 14,0°

Bruttogrundfläche: 19,9 m²

OPTIONAL

Dachpappe: 8 Rollen, SBS-Dacheindeckung: 8 Rollen, Schindeln: 13 Pakete, Dachpappennägel, Regenrinnen, Anbauschuppen, Schlepddach, zusätzliche Türen und Fenster. Siehe unter Zusatzartikeln, Seite 324-345.



PALMAKO GARTENHAUS HELENA 15,1 m²

ARTIKELNUMMER: 102318

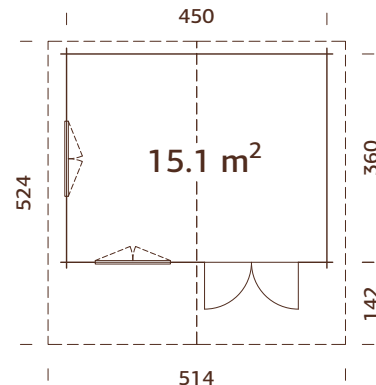

Doppelverglast

PRODUKTBESCHREIBUNG

Bohlenmaße: 470x380 cm

Umbauter Raum: 37,2 m³

Tür-/Fenstertyp: Summer

Tür-/Fensterglas:

Doppelglas, 3-9-3 mm

Maße Fensteröffnung:

117x92 cm

Türen, Durchgangsmaß:

151x183 cm

Türschwelle: niedrig,

abgedeckt mit Edelstahl

Dachbretter: 19 mm

Dachfläche: 27,6 m²

Dachneigung: 15,4°

Bruttogrundfläche: 16,2 m²

BEHANDLUNGSOPTIONEN



102319
hellbraun
tauchgrundiert

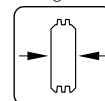

70 mm



102321
grau
tauchgrundiert

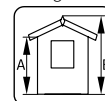

A: 216 cm
B: 285 cm



102320
transparent
tauchgrundiert

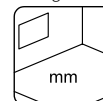

Inklusive
19 mm

OPTIONAL

Dachpappe: 7 Rollen, SBS-Dacheindeckung: 7 Rollen, Schindeln: 11 Pakete, Dachpappennägel, Regenrinnen, Anbauschuppen, Schlepptdach, zusätzliche Türen und Fenster. Siehe unter Zusatzartikeln, Seite 324-345.

PALMAKO GARTENHAUS HELENA 18,6 m²

ARTIKELNUMMER: 102511

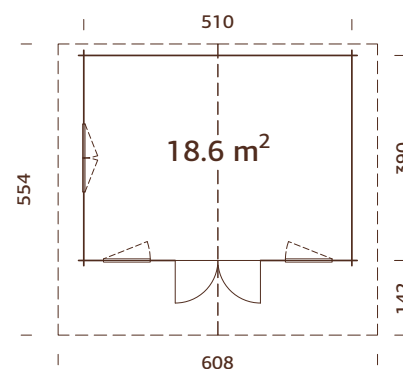

Doppelverglast

PRODUKTBESCHREIBUNG

Bohlenmaße: 530x410 cm

Umbauter Raum: 47,3 m³

Tür-/Fenstertyp: Summer

Tür-/Fensterglas:

Doppelglas, 3-9-3 mm

Maße Fensteröffnung:

76x92 cm, 117x92 cm

Türen, Durchgangsmaß:

151x183 cm

Türschwelle: niedrig,

abgedeckt mit Edelstahl

Dachbretter: 19 mm

Dachfläche: 34,7 m²

Dachneigung: 16,6°

Bruttogrundfläche: 19,9 m²

BEHANDLUNGSOPTIONEN



102512
hellbraun
tauchgrundiert

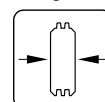

70 mm



102514
grau
tauchgrundiert

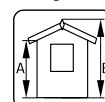

A: 216 cm
B: 290 cm



102513
transparent
tauchgrundiert

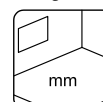

Inklusive
19 mm

OPTIONAL

Dachpappe: 8 Rollen, SBS-Dacheindeckung: 8 Rollen, Schindeln: 13 Pakete, Dachpappennägel, Regenrinnen, Anbauschuppen, Schlepptdach, zusätzliche Türen und Fenster. Siehe unter Zusatzartikeln, Seite 324-345.

PALMAKO GARTENHAUS HELENA 24,6 m²

ARTIKELNUMMER: 102515

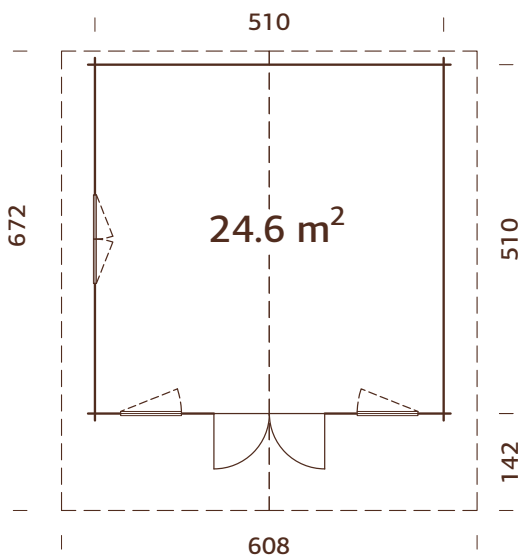

PRODUKTBESCHREIBUNG

Bohlenmaße: 530x530 cm

Umbauter Raum: 62,2 m³

Tür-/Fenstertyp: Summer

Tür-/Fensterglas:

Doppelglas, 3-9-3 mm

Maße Fensteröffnung:

76x92 cm, 117x92 cm

Türen, Durchgangsmaß:

151x183

Türschwelle: niedrig, abgedeckt

mit Edelstahl

Dachbretter: 19 mm

Dachfläche: 42,2 m²

Dachneigung: 16,7°

Bruttogrundfläche: 26,0 m²

OPTIONAL

Dachpappe: 8 Rollen, SBS-Dacheindeckung: 8 Rollen, Schindeln: 16 Pakete,

Dachpappennägel, Regenrinnen, Anbauschuppen, Schleppdach, zusätzliche Türen

und Fenster. Siehe unter Zusatzartikeln, Seite 324-345.

Doppelverglast

Starke Pfetten aus Leimholz

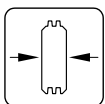

70 mm

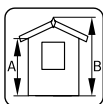

A: 216 cm
B: 290 cm

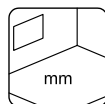

Inklusive
19 mm

PALMAKO GARTENHAUS SUSANNA 12,4 m²

ARTIKELNUMMER: 102465

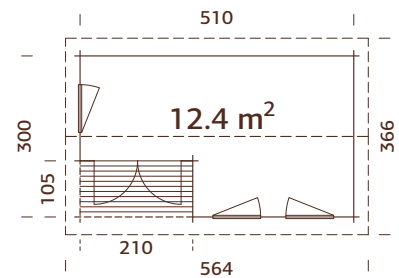

Doppelverglast
Kann auch spiegelverkehrt
aufgebaut werden.
Terrassenbretter imprägniert



PRODUKTBESCHREIBUNG

Bohlenmaße: 530x320 cm
Umbauter Raum: 28,6 m³
Terrasse: 210x105 cm
Tür-/Fensterotyp:
Summer
Tür-/Fensterglas:
Doppelglas, 3-9-3 mm

Maße Fensteröffnung:
76x87 cm
Türen, Durchgangsmaß:
151x186 cm
Türschwelle: niedrig,
abgedeckt mit Edelstahl

Dachbretter: 19 mm
Dachfläche: 21,4 m²
Dachneigung: 18,4°
Bruttogrundfläche (inkl. Terrasse): 15,3 m²

BEHANDLUNGSOPTIONEN



102466
hellbraun
tauchgrundiert

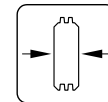

44 mm



102468
grau
tauchgrundiert

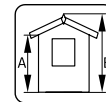

A: 205 cm
B: 263 cm



102467
transparent
tauchgrundiert

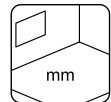

Inklusive
19 mm

OPTIONAL

Dachpappe: 5 Rollen, SBS-Dacheindeckung: 5 Rollen, Schindeln: 9 Pakete, Dachpappennägel, Regenrinnen, zusätzliche Türen und Fenster. Siehe unter Zusatzartikeln, Seite 324-345.

PALMAKO GARTENHAUS SUSANNA 16,4 m²

ARTIKELNUMMER: 102469

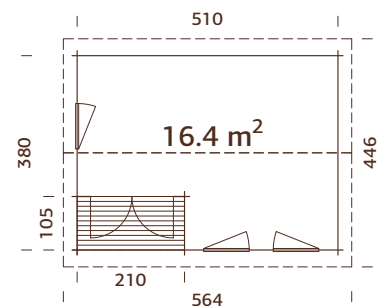

Doppelverglast
Kann auch spiegelverkehrt
aufgebaut werden.
Terrassenbretter
imprägniert



PRODUKTBESCHREIBUNG

Bohlenmaße: 530x400 cm
Umbauter Raum: 37,2 m³
Terrasse: 210x105 cm
Tür-/Fensterotyp:
Summer
Tür-/Fensterglas:
Doppelglas, 3-9-3 mm

Maße Fensteröffnung:
76x87 cm
Türen, Durchgangsmaß:
151x186 cm
Türschwelle: niedrig,
abgedeckt mit Edelstahl

Dachbretter: 19 mm
Dachfläche: 26,1 m²
Dachneigung: 18,5°
Bruttogrundfläche (inkl. Terrasse): 19,4 m²



102470
hellbraun
tauchgrundiert

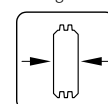

44 mm



102472
grau
tauchgrundiert

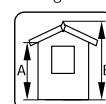

A: 205 cm
B: 278 cm



102471
transparent
tauchgrundiert

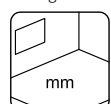

Inklusive
19 mm

OPTIONAL

Dachpappe: 6 Rollen, SBS-Dacheindeckung: 6 Rollen, Schindeln: 10 Pakete, Dachpappennägel, Regenrinnen, zusätzliche Türen und Fenster. Siehe unter Zusatzartikeln, Seite 324-345.

PALMAKO GARTENHAUS CATHERINE 14,5 m²

ARTIKELNUMMER: 109887

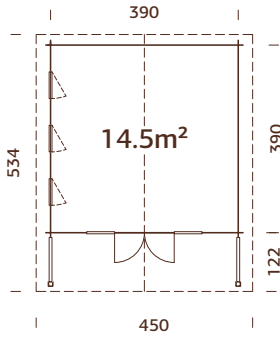

Doppelverglast



BEHANDLUNGSOPTIONEN



109889
hellbraun
tauchgrundiert

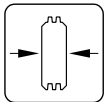

44 mm



109890
grau
tauchgrundiert

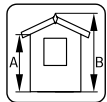

A: 228 cm
B: 302 cm



109888
transparent
tauchgrundiert

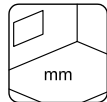

Inklusive
19 mm

PRODUKTBESCHREIBUNG

Bohlenmaße: 410x410 cm

Umbauter Raum: 37,7 m³

Tür-/Fenstertyp: Garden+

Fensterglas: Doppelglas,
gehärtet, 4-9-4 mm

Türglas: Doppelglas,
gehärtet, 4-6-4 mm

Maße Fensteröffnung:

44x157 cm

Türen, Durchgangsmaß:

120x183 cm

Türschwelle: niedrig,

abgedeckt mit Edelstahl

Dachbretter: 19 mm

Dachfläche: 24,8 m²

Dachneigung: 18,0°

Bruttogrundfläche: 15,2 m²

OPTIONAL

Dachpappe: 5 Rollen, SBS-Dacheindeckung: 5 Rollen, Schindeln 10 Pakete, Dachpappennägel, Regenrinnen, zusätzliche Türen und Fenster. Siehe unter Zusatzartikeln, Seite 324-345.

PALMAKO GARTENHAUS IRENE 13,9 m²

ARTIKELNUMMER: 102331

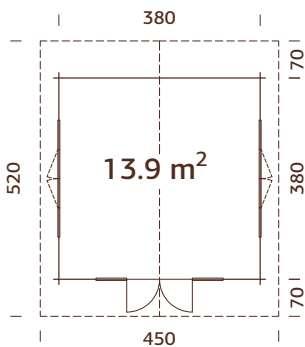

Inklusive Doppelstegplatten



BEHANDLUNGSOPTIONEN



102332
hellbraun
tauchgrundiert

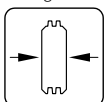

34 mm



102334
grau
tauchgrundiert

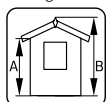

A: 205 cm
B: 268 cm



102333
transparent
tauchgrundiert

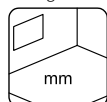

Inklusive
19 mm

PRODUKTBESCHREIBUNG

Bohlenmaße: 400x400 cm

Umbauter Raum: 32,9 m³

Tür-/Fenstertyp: Garden

Fensterglas:

Echtglas, 4 mm

Türglas:

Gehärtetes Glas, 4 mm

Maße Fensteröffnung:

90x134 cm

Türen, Durchgangsmaß:

114x186 cm

Türschwelle: niedrig,

abgedeckt mit Edelstahl

Dachbretter: 16 mm

Dachfläche: 24,4 m²

Dachneigung: 18,6°

Bruttogrundfläche: 14,4 m²

OPTIONAL

Dachpappe: 4 Rollen, SBS-Dacheindeckung: 4 Rollen, Schindeln: 7 Pakete, Dachpappennägel, Regenrinnen, Anbauschuppen, Schleppdach, zusätzliche Türen und Fenster. Siehe unter Zusatzartikeln, Seite 324-345.

PALMAKO GARTENHAUS IRENE 19,0 m²

ARTIKELNUMMER: 102351

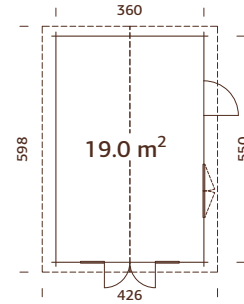

Doppelverglast
Starke Pfetten aus Leimholz

PRODUKTBESCHREIBUNG

Bohlenmaße: 380x570 cm
Umbauter Raum: 45,9 m³
Tür-/Fensterotyp: Garten+
Fensterglas:
Doppelglas, 3-6-3 mm

Türglas: Doppelglas,
gehärtet, 4-6-4 mm

Maße Fensteröffnung:
119x89 cm

Türen, Durchgangsmaß:
73x175 cm, 114x186 cm

Türschwelle: niedrig,
abgedeckt mit Edelstahl

Dachbretter: 19 mm

Dachfläche: 26,3 m²

Dachneigung: 16,3°

Bruttogrundfläche: 19,8 m²

BEHANDLUNGSOPTIONEN



102352
hellbraun
tauchgrundiert

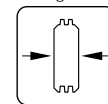

44 mm



102354
grau
tauchgrundiert

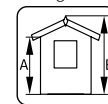

A: 217 cm
B: 276 cm



102353
transparent
tauchgrundiert

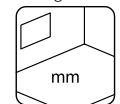

Inklusive
19 mm

OPTIONAL

Dachpappe: 6 Rollen, SBS-Dacheindeckung: 6 Rollen, Schindeln: 10 Pakete, Dachpappennägel, Regenrinnen, Anbauschuppen, Schleppehdach, zusätzliche Türen und Fenster.
Siehe unter Zusatzartikeln, Seite 324-345.

PALMAKO GARTENHAUS IRENE 23,9 m²

ARTIKELNUMMER: 102367

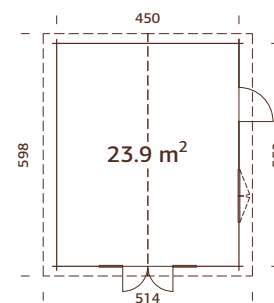

Doppelverglast
Starke Pfetten aus Leimholz

PRODUKTBESCHREIBUNG

Bohlenmaße: 470x570 cm
Umbauter Raum: 59,0 m³
Tür-/Fensterotyp: Garten+
Fensterglas:
Doppelglas, 3-6-3 mm

Türglas: Doppelglas,
gehärtet, 4-6-4 mm

Maße Fensteröffnung:
119x89 cm

Türen, Durchgangsmaß:
73x175 cm, 114x186 cm

Türschwelle: niedrig,
abgedeckt mit Edelstahl

Dachbretter: 19 mm

Dachfläche: 31,7 m²

Dachneigung: 15,9°

Bruttogrundfläche: 24,8 m²

BEHANDLUNGSOPTIONEN



102368
hellbraun
tauchgrundiert

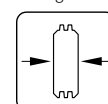

44 mm



102370
grau
tauchgrundiert

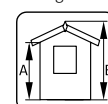

A: 217 cm
B: 287 cm



102369
transparent
tauchgrundiert

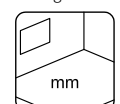

Inklusive
19 mm

OPTIONAL

Dachpappe: 7 Rollen, SBS-Dacheindeckung: 7 Rollen, Schindeln: 12 Pakete, Dachpappennägel, Regenrinnen, Anbauschuppen, Schleppehdach, zusätzliche Türen und Fenster.
Siehe unter Zusatzartikeln, Seite 324-345.

PALMAKO GARTENHAUS IRENE 21,9+5,2 m²

ARTIKELNUMMER: 102490

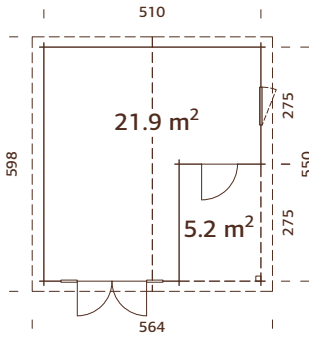

Doppelverglast
Kann auch spiegelverkehrt
aufgebaut werden.
Starke Pfetten aus
Leimholz



BEHANDLUNGSOPTIONEN



102491
hellbraun
tauchgründiert

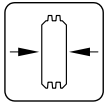

44 mm



102493
grau
tauchgründiert

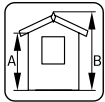

A: 228 cm
B: 321 cm



102492
transparent
tauchgründiert

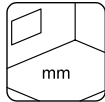

Inklusive
19 mm

PRODUKTBESCHREIBUNG

Bohlenmaße: 530x570 cm**Umbauter Raum:** 60,0 m³**Tür-/Fenstertyp:** Garden+**Fensterglas:**

Doppelglas, 3-6-3 mm

Türglas: Doppelglas,
gehärtet, 4-6-4 mm**Maße Fensteröffnung:**

78x89 cm

Türen, Durchgangsmaß:

73x175 cm, 114x186 cm

Türschwelle: niedrig,
abgedeckt mit Edelstahl**Dachbretter:** 19 mm**Dachfläche:** 35,4 m²**Dachneigung:** 18,7°**Bruttogrundfläche:** 28,1 m²

OPTIONAL

Dachpappe: 7 Rollen, SBS-Dacheindeckung: 7 Rollen, Schindeln: 14 Pakete, Dachpappennägel, Regenrinnen,
Anbauschuppen, Schleppdach, zusätzliche Türen und Fenster. Siehe unter Zusatzartikeln, Seite 324-345.

PALMAKO GARTENHAUS IRENE 27,7 m²

ARTIKELNUMMER: 102375

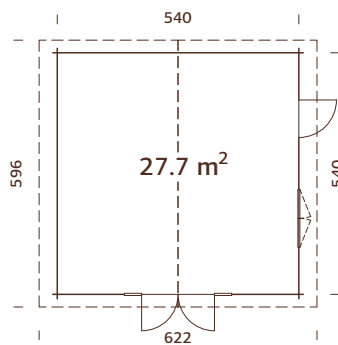

Doppelverglast
Starke Pfetten aus Leimholz



BEHANDLUNGSOPTIONEN



102376
hellbraun
tauchgründiert

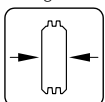

70 mm



102378
grau
tauchgründiert

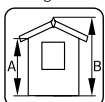

A: 230 cm
B: 312 cm



102377
transparent
tauchgründiert

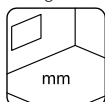

Inklusive
19 mm

PRODUKTBESCHREIBUNG

Bohlenmaße: 560x560 cm**Umbauter Raum:** 73,9 m³**Tür-/Fenstertyp:** Summer**Fensterglas:**

Doppelglas, 3-9-3 mm

Türglas: Doppelglas,
gehärtet, 4-9-4 mm**Maße Fensteröffnung:**

117x92 cm

Türen, Durchgangsmaß:

73x183 cm, 114x186 cm

Türschwelle: niedrig,
abgedeckt mit Edelstahl**Dachbretter:** 19 mm**Dachfläche:** 37,8 m²**Dachneigung:** 15,7°**Bruttogrundfläche:** 29,2 m²

OPTIONAL

Dachpappe: 8 Rollen, SBS-Dacheindeckung: 8 Rollen, Schindeln: 14 Pakete, Dachpappennägel, Regenrinnen,
Anbauschuppen, Schleppdach, zusätzliche Türen und Fenster. Siehe unter Zusatzartikeln, Seite 324-345.

PALMAKO GARTENHAUS INES 11,1 m²

ARTIKELNUMMER: 101724

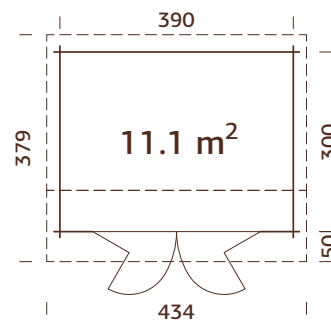

Doppelfalttüren
Doppelverglast

PRODUKTBESCHREIBUNG

Bohlenmaße: 410x320 cm

Umbauter Raum: 25,5 m³

Tür-/Fenster typ: Garden+

Tür-/Fenster glas:

Doppelglas, gehärtet,
4-6-4 mm

Doppelfalttüren,

Durchgangsmaß:

263x184 cm

Türschwelle: niedrig,

abgedeckt mit Edelstahl

Dachbretter: 19 mm

Dachfläche: 16,3 m²

Dachneigung: 8,0°; 8,0°

Bruttogrundfläche: 11,7 m²

BEHANDLUNGSOPTIONEN



101725
hellbraun
tauchgrundiert

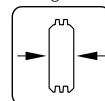

44 mm



101727
grau
tauchgrundiert

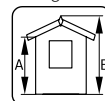

A: 211 cm
B: 249 cm



101726
transparent
tauchgrundiert

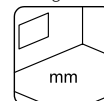

Inklusive
19 mm

OPTIONAL

Dachpappe: 3 Rollen, SBS-Dacheindeckung: 3 Rollen, Dachpappennägel, Regenrinnen, Anbauschuppen, zusätzliche Tür. Siehe unter Zusatzartikeln, Seite 324-345.



PALMAKO GARTENHAUS INES 11,1 m² SLIDE

NEU!

ARTIKELNUMMER: 111171



PALMAKO GARTENHÄUSER
SATTELDACH

42-73

PALMAKO GARTENHAUS INES 11,1 m² SLIDE PLUS

Artikelnummer: 111175

NEU!



Slide
ESG Glas 4 mm



Slide Plus
Isolierglas 4-16-4 mm

Mehr Informationen über die Schiebetüren erhalten Sie auf den Seiten 340-341.
Schiebetürrahmen Farbe: RAL7016

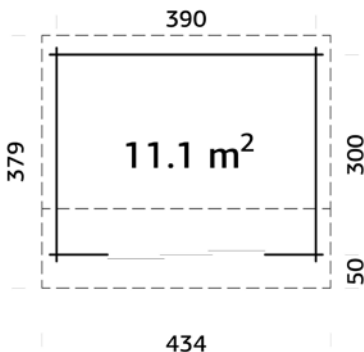

PRODUKTBEschREIBUNG

Bohlenmaße: 410x320 cm
Umbauter Raum: 25,5 m³
Öffnungsmaß der Schiebetür (drei Elemente): 176x187 cm (Slide),
172x185 cm (Slide Plus)

Dachbretter: 19 mm
Dachfläche: 16,3 m²
Dachneigung: 8,0°; 8,0°
Bruttogrundfläche: 11,7 m²

OPTIONAL

Dachpappe: 3 Rollen, SBS-Dacheindeckung: 3 Rollen, Dachpappennägel, Regenrinnen, Anbauschuppen.
Siehe unter Zusatzartikeln, Seite 324-345.

Schiebetüren sind inbegriffen

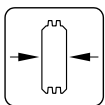

44 mm

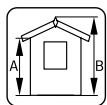

A: 211 cm
B: 249 cm

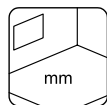

Inklusive
19 mm

BEHANDLUNGSOPTIONEN



naturbelassen



hellbraun
tauchgrundiert



grau tauchgrundiert



transparent
tauchgrundiert

Ines 11,1 m² Slide	111171	111173	111174	111172
Ines 11,1 m² Slide Plus	111175	111177	111178	111176

PALMAKO GARTENHAUS INES 13,7 m²

ARTIKELNUMMER: 101732

NEU!

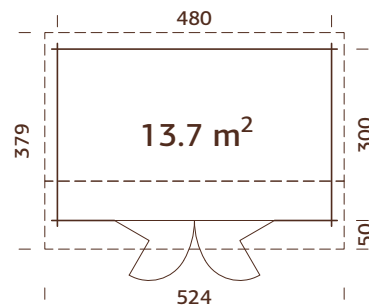

Doppelfalttüren
Doppelverglast
Starke Pfetten aus Leimholz

PRODUKTBESCHREIBUNG

Bohlenmaße: 500x320 cm

Umbauter Raum: 31,6 m³

Tür-/Fensterart: Garten+

Tür-/Fensterglas:

Doppelglas, gehärtet,
4-6-4 mm

Doppelfalttüren,

Durchgangsmaß:

263x184 cm

Türschwelle: niedrig,

abgedeckt mit Edelstahl

Dachbretter: 19 mm

Dachfläche: 19,7 m²

Dachneigung: 8,0°; 8,0°

Bruttogrundfläche: 14,4 m²

BEHANDLUNGSOPTIONEN



101733
hellbraun
tauchgrundiert

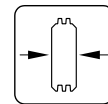

44 mm



101735
grau
tauchgrundiert

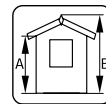

A: 211 cm
B: 249 cm



101734
transparent
tauchgrundiert

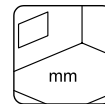

Inklusive
19 mm

OPTIONAL

Dachpappe: 5 Rollen, SBS-Dacheindeckung: 5 Rollen, Dachpappennägel, Regenrinnen, Anbauschuppen, zusätzliche Tür. Siehe unter Zusatzartikeln, Seite 324-345.



PALMAKO GARTENHAUS INES 13,7 m² SLIDE

NEU!

ARTIKELNUMMER: 111179



PALMAKO GARTENHÄUSER
SATTELDACH

42-73

PALMAKO GARTENHAUS INES 13,7 m² SLIDE PLUS

Artikelnummer: 111183

NEU!



Slide
ESG Glas 4 mm



Slide Plus
Isolierglas 4-16-4 mm

Mehr Informationen über die Schiebetüren erhalten Sie auf den Seiten 340-341.
Schiebetürrahmen Farbe: RAL7016

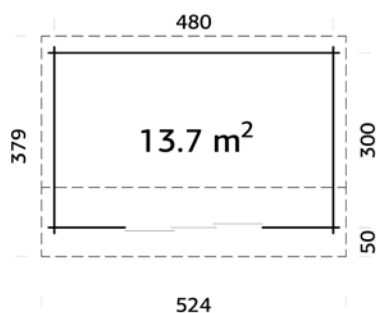

PRODUKTBECHREIBUNG

Bohlenmaße: 500x320 cm
Umbauter Raum: 31,6 m³
Öffnungsmaß der Schiebetür (drei Elemente): 176x187 cm (Slide),
172x185 cm (Slide Plus)

Dachbretter: 19 mm
Dachfläche: 19,7 m²
Dachneigung: 8,0°; 8,0°
Bruttogrundfläche: 14,4 m²

OPTIONAL

Dachpappe: 3 Rollen, SBS-Dacheindeckung: 3 Rollen, Dachpappennägel, Regenrinnen, Anbauschuppen.
Siehe unter Zusatzartikeln, Seite 324-345.

Schiebetüren sind inbegriffen

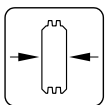

44 mm

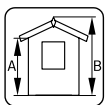

A: 211 cm
B: 249 cm

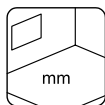

Inklusive
19 mm

BEHANDLUNGSOPTIONEN



naturbelassen



hellbraun
tauchgrundiert



grau tauchgrundiert



transparent
tauchgrundiert

Ines 13,7 m² Slide	111179	111181	111182	111180
Ines 13,7 m² Slide Plus	111183	111185	111186	111184

PALMAKO GARTENHAUS IRIS 9,6 m²

ARTIKELNUMMER: 101978

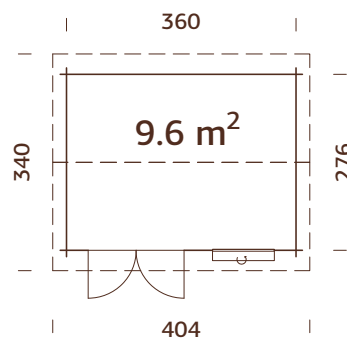

Tür- und
Fenstersprossen
inklusive

PRODUKTBESCHREIBUNG

Bohlenmaße: 380x296 cm

Umbauter Raum: 22,2 m³

Tür-/Fensterotyp: Garden

Fensterglas:

Echtglas, 4 mm

Türglas: Gehärtetes Glas,
4 mm

Maße Fensteröffnung:

66x111 cm

Türen, Durchgangsmaß:

151x175 cm

Türschwelle: niedrig,
abgedeckt mit Edelstahl

Dachbretter: 16 mm

Dachfläche: 14,0 m²

Dachneigung: 16,2°

Bruttogrundfläche: 9,9 m²

BEHANDLUNGSOPTIONEN



101979
hellbraun
tauchgrundiert

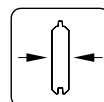

28 mm



101981
grau
tauchgrundiert

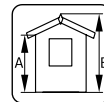

A: 211 cm
B: 260 cm



101980
transparent
tauchgrundiert

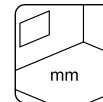

Inklusive
19 mm

OPTIONAL

Dachpappe: 3 Rollen, SBS-Dacheindeckung: 3 Rollen, Schindeln: 6 Pakete, Dachpappennägel, Regenrinnen, zusätzliche Türen und Fenster. Siehe unter Zusatzartikeln, Seite 324-345.

PALMAKO GARTENHAUS IRIS 11,1 m²

ARTIKELNUMMER: 102185

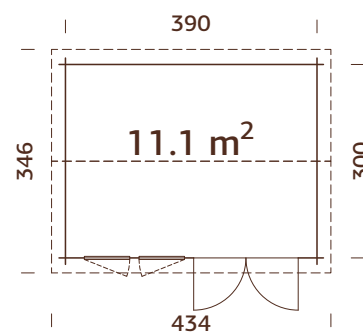

Doppelverglast
Tür- und Fenstersprossen
inklusive

PRODUKTBESCHREIBUNG

Bohlenmaße: 410x320 cm

Umbauter Raum: 25,3 m³

TTür-/Fensterotyp: Garden+

Fensterglas:

Doppelglas, 3-6-3 mm

Türglas: Doppelglas,
gehärtet, 4-6-4 mm

Maße Fensteröffnung:

60x111 cm

Türen, Durchgangsmaß:

151x175 cm

Türschwelle: niedrig,
abgedeckt mit Edelstahl

Dachbretter: 19 mm

Dachfläche: 15,1 m²

Dachneigung: 13,2°

Bruttogrundfläche: 11,7 m²

BEHANDLUNGSOPTIONEN



102186
hellbraun
tauchgrundiert

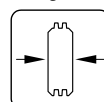

44 mm



102188
grau
tauchgrundiert

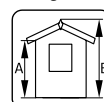

A: 211 cm
B: 252 cm



102187
transparent
tauchgrundiert

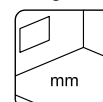

Inklusive
19 mm

OPTIONAL

Dachpappe: 3 Rollen, SBS-Dacheindeckung: 3 Rollen, Dachpappennägel, Regenrinnen, Anbauschuppen, Schleppdach, zusätzliche Türen und Fenster. Siehe unter Zusatzartikeln, Seite 324-345.

PALMAKO GARTENHAUS IRIS 19,1 m²

ARTIKELNUMMER: 102214

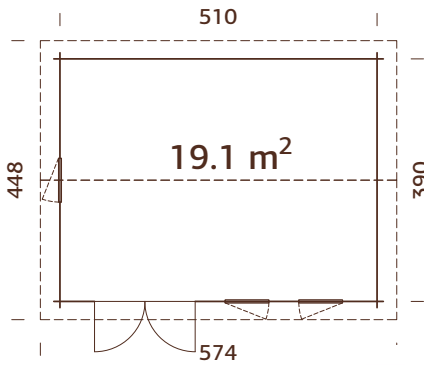

Doppelverglast

Starke Pfetten aus Leimholz

Tür- und Fenstersprossen inklusive



BEHANDLUNGSOPTIONEN



102215
hellbraun
tauchgrundiert

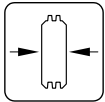

44 mm



102217
grau
tauchgrundiert

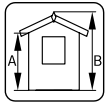

A: 211 cm
B: 262 cm



102216
transparent
tauchgrundiert

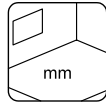

Inklusive
19 mm

PRODUKTBESCHREIBUNG

Bohlenmaße: 530x410 cm**Umbauter Raum:** 45,2 m³**Tür-/Fenstertyp:** Garden+**Fensterglas:**

Doppelglas, 3-6-3 mm

Türglas: Doppelglas,
gehärtet, 4-6-4 mm**Maße Fensteröffnung:**

60x111 cm

Türen, Durchgangsmaß:

151x175 cm

Türschwelle: niedrig,
abgedeckt mit Edelstahl**Dachbretter:** 19 mm**Dachfläche:** 26,2 m²**Dachneigung:** 15,1°**Bruttogrundfläche:** 19,9 m²

OPTIONAL

Dachpappe: 6 Rollen, SBS-Dacheindeckung: 6 Rollen, Schindeln: 11 Pakete, Dachpappennägel, Regenrinnen, Anbauschuppen, Schleppdach, zusätzliche Türen und Fenster.

Siehe unter Zusatzartikeln, Seite 324-345.

PALMAKO GARTENHAUS CLAUDIA 7,4 m²

ARTIKELNUMMER: 101753

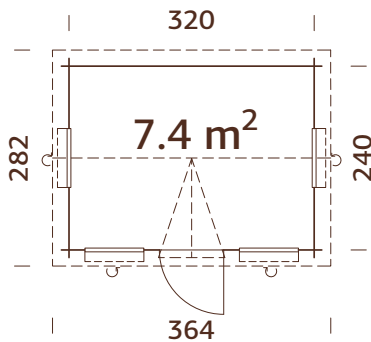

BEHANDLUNGSOPTIONEN



101754
hellbraun
tauchgrundiert

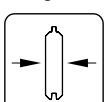

28 mm



101756
grau
tauchgrundiert

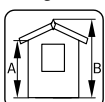

A: 205 cm
B: 249 cm



101755
transparent
tauchgrundiert

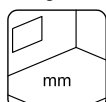

Inklusive
19 mm

PRODUKTBESCHREIBUNG

Bohlenmaße: 340x260 cm**Umbauter Raum:** 16,6 m³**Tür-/Fenstertyp:** Garden**Fensterglas:**

Echtglas, 4 mm

Türglas: Gehärtetes Glas,
4 mm**Maße Fensteröffnung:**

66x111 cm

Türen, Durchgangsmaß:

73x181 cm

Türschwelle: niedrig,
abgedeckt mit Edelstahl**Dachbretter:** 19 mm**Dachfläche:** 11,4 m²**Dachneigung:** 18,5°**Bruttogrundfläche:** 7,7 m²

OPTIONAL

Dachpappe: 2 Rollen, SBS-Dacheindeckung: 2 Rollen, Schindeln: 6 Pakete, Dachpappennägel, Regenrinnen, Anbauschuppen, Schleppdach, zusätzliche Türen und Fenster. Siehe unter Zusatzartikeln, Seite 324-345.

PALMAKO GARTENHAUS CLAUDIA 11,5 m²

ARTIKELNUMMER: 102519

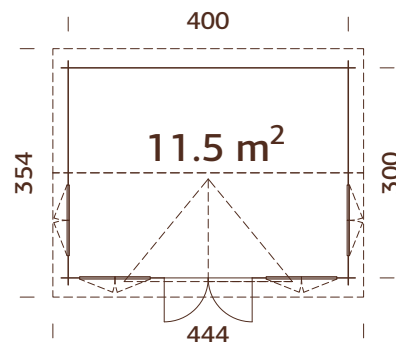

PRODUKTBESCHREIBUNG

Bohlenmaße: 420x320 cm

Umbauter Raum: 32,9 m³

Tür-/Fensterotyp: Garden

Fensterglas:

Echtglas, 4 mm

Türglas: Gehärtetes Glas,
4 mm

Maße Fensteröffnung:

90x123 cm

Türen, Durchgangsmaß:

114x186 cm

Türschwelle: niedrig,
abgedeckt mit Edelstahl

Dachbretter: 19 mm

Dachfläche: 21,0 m²

Dachneigung: 35,2°

Bruttogrundfläche: 12,0 m²

BEHANDLUNGSOPTIONEN



102520
hellbraun
tauchgründiert

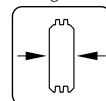

34 mm



102522
grau
tauchgründiert

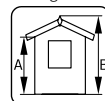

A: 234 cm
B: 347 cm



102521
transparent
tauchgründiert

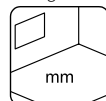

Inklusive
19 mm

OPTIONAL

Dachpappe: 3 Rollen, SBS-Dacheindeckung: 3 Rollen, Schindeln: 9 Pakete, Dachpappennägel, Regenrinnen, Anbauschuppen, Schlepptdach, zusätzliche Türen und Fenster. Siehe unter Zusatzartikeln, Seite 324-345.

PALMAKO GARTENHAUS CLAUDIA 19,4 m²

ARTIKELNUMMER: 102387

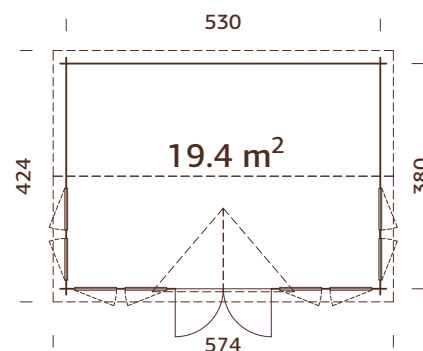

Doppelverglast

PRODUKTBESCHREIBUNG

Bohlenmaße: 550x400 cm

Umbauter Raum: 55,6 m³

Tür-/Fensterotyp: Garden+

Fensterglas:

Doppelglas, 3-6-3 mm

Türglas: Doppelglas,
gehärtet, 4-6-4 mm

Maße Fensteröffnung:

60x111 cm

Türen, Durchgangsmaß:

151x175 cm

Türschwelle: niedrig,
abgedeckt mit Edelstahl

Dachbretter: 19 mm

Dachfläche: 29,6 m²

Dachneigung: 35,2°

Bruttogrundfläche: 20,1 m²

BEHANDLUNGSOPTIONEN



102388
hellbraun
tauchgründiert

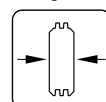

44 mm



102390
grau
tauchgründiert

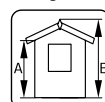

A: 222 cm
B: 363 cm



102389
transparent
tauchgründiert

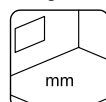

Inklusive
19 mm

OPTIONAL

Dachpappe: 7 Rollen, SBS-Dacheindeckung: 7 Rollen, Schindeln: 12 Pakete, Dachpappennägel, Regenrinnen, Anbauschuppen, Schlepptdach, zusätzliche Türen und Fenster. Siehe unter Zusatzartikeln, Seite 324-345.

ZUSATZARTIKEL

SIEHE UNTER ZUSATZARTIKEL, SEITE 324-345

Haus	Art.-Nr.	Fußboden ¹	Dachpappe, Rollen	SBS-Dacheindeckung, Rollen	Schindeln ² , Pakete	Dachpappennägel, 1 kg	Regenrinnen	Anbauschuppen	Schleppdach	zusätzliche Tür	zusätzliches Fenster
Vivian 3,8 m ²	101314		107210, 1 Rolle	107214, 1 Rolle	3 Pakete	107930	106629				
Vivian 6,9 m ²	101523		107210, 2 Rollen	107214, 2 Rollen	5 Pakete	107930	106629				
Lotta 7,3 m ²	101482		107210, 3 Rollen	107214, 3 Rollen	5 Pakete	107930	106630	102801	103168	103168	
Lotta 10,0 m ²	101646		107210, 3 Rollen	107214, 3 Rollen	6 Pakete	107930	106631	102801	103168	103168	
Lotta 13,9 m ²	101694		107210, 3 Rollen	107214, 3 Rollen	8 Pakete	107930	106631	102801	103168	103168	
Klara 4,7 m ²	101827		107210, 2 Rollen	107214, 2 Rollen	4 Pakete	107930	106629	102801	103168	107035	100038
Klara 10,4 m ²	101990		107210, 3 Rollen	107214, 3 Rollen	6 Pakete	107930	106630	102801	103168	106829	100038
Klara 17,0 m ²	102130		107210, 4 Rollen	107214, 4 Rollen	10 Pakete	107930	106631	102801	103168	106829	100038, 100036
Valentine 4,7 m ²	109452		107210, 2 Rollen	107214, 2 Rollen	4 Pakete	107930	106629	102801	103168	109541	
Valentine 6,1 m ²	109454		107210, 2 Rollen	107214, 2 Rollen	4 Pakete	107930	106629	102801	103168	109541	
Valentine 9,0 m ²	109458		107210, 3 Rollen	107214, 3 Rollen	6 Pakete	107930	106630	102801	103168	109541	
Valentine 11,0 m ²	109527		107210, 3 Rollen	107214, 3 Rollen	7 Pakete	107930	106630	102801	103168	109541	109551
Britta 14,6 m ²	102072		107210, 7 Rollen	107214, 7 Rollen	10 Pakete	107930	106632	102801	103168	106864	100082
Britta 17,5 m ²	102252		107210, 7 Rollen	107214, 7 Rollen	11 Pakete	107930	106632	102801	103168	106864	103494
Britta 19,7 m ²	102262		107210, 7 Rollen	107214, 7 Rollen	12 Pakete	107930	106632	102801	103168	106864	103494
Britta 22,3 m ²	102266		107210, 7 Rollen	107214, 7 Rollen	12 Pakete	107930	106632	102801	103168	106864	103494

¹ inklusive imprägnierter Fundamentholzer.

² Dachschindeln sind in jeweils vier Farben erhältlich: 107180 = schwarz, 107182 = schwarz, 107183 = grün, 107181 = braun. Die Artikelnummern beziehen sich auf naturbelassene Produkte, Artikel mit Tauchgrundierung finden Sie im Katalog bei dem jeweiligen Produkt.

ZUSATZARTIKEL

SIEHE UNTER ZUSATZARTIKEL, SEITE 324-345

Haus	Art.-Nr.	Fußboden ¹	Dachpappe, Rollen	SBS-Dacheindeckung, Schindeln ² , Pakete Rollen	Dachpappennägel, 1 kg	Regenrinnen	Anbauschuppen	Schleppdach	zusätzliche Tür	zusätzliches Fenster
Emma 4,6 m ²	101797		107210, 2 Rollen	4 Pakete	107950	106629				
Emma 10,4 m ²	102033		107210, 3 Rollen	7 Pakete	107950	106630	102801	103168	103551	103348
Emma 10,4+4,2 m ²	101885		107210, 5 Rollen	8 Pakete	107950	106631	102801	103168	109098	103348
Emma 14,2 m ²	102339		107210, 4 Rollen	9 Pakete	107950	106631	102801	103168	107046, 103551	103490
Sally 10,2 m ²	102270		107210, 3 Rollen	7 Pakete	107950	106631	102801	103168	103567	103502
Sally 12,3 m ²	102083		107210, 6 Rollen	9 Pakete	107950	106632	102801	103168	103567	103352
Sally 15,5 m ²	102274		107210, 7 Rollen	11 Pakete	107950	106632	102801	103168	103567	103502
Sally 19,1 m ²	102312		107210, 8 Rollen	13 Pakete	107950	106632	102801	103168	103567	103502
Helena 15,1 m ²	102318		107210, 7 Rollen	11 Pakete	107950	106632	102801	103168	103579	103506
Helena 18,6 m ²	102511		107210, 8 Rollen	13 Pakete	107950	106632	102801	103168	103579	103364, 100178, 103506
Helena 24,6 m ²	102515		107210, 8 Rollen	16 Pakete	107950	2 x 106630	102801	103168	103579	103364, 100178, 103506
Susanna 12,4 m ²	102465		107210, 5 Rollen	9 Pakete	107950	106632	102801	106867	106867	100146, 100145
Susanna 16,4 m ²	102469		107210, 6 Rollen	10 Pakete	107950	106632	102801	106867	106867	100146, 100145
Catherine 14,5 m ²	109887		107210, 5 Rollen	10 Pakete	107950	106632	102801	109168	109168	109167
Irene 13,9 m ²	102331		107210, 4 Rollen	7 Pakete	107950	106632	102801	103168	106863	106680
Irene 19,0 m ²	102351		107210, 6 Rollen	10 Pakete	107950	106632	102801	103168	107060, 103559	106690
Irene 23,9 m ²	102367		107210, 7 Rollen	12 Pakete	107950	106632	102801	103168	107060, 103559	106690
Irene 21,9+5,2 m ²	102490		107210, 7 Rollen	14 Pakete	107950	106632	102801	103168	107060, 103559	100095
Irene 27,7 m ²	102375		107210, 8 Rollen	14 Pakete	107950	106632	102801	103168	107105, 103591	106715

¹ Inklusive imprägnierter Fundamentholzer.

² Dachschindeln sind in jeweils vier Farben erhältlich: 107180 = schwarz, 107182 = schwarz, 107183 = grün, 107181 = braun. Die Artikelnummern beziehen sich auf naturbelassene Produkte, Artikel mit Tauchgrundierung finden Sie im Katalog bei dem jeweiligen Produkt.

ZUSATZARTIKEL

SIEHE UNTER ZUSATZARTIKEL, SEITE 324-345

Haus	Art.-Nr.	Fußboden ¹	Dachpappe, Rollen	SBS-Dachindeckung, Schindeln ² , Pakete	Dachpappennägel, 1 kg	Regenrinnen	Anbauschruppen	Schleppdach	zusätzliche Tür	zusätzliches Fenster
lines 11,1 m ²	101724		 107210, 3 Rollen	 107214, 3 Rollen	 107950	 106631	 102801	 102801	 108554	 100028
lines 13,7 m ²	101732		107210, 5 Rollen	107214, 5 Rollen	107950	106632	102801		108554	
lines 11,1 m ² Slide	111171		107210, 3 Rollen	107214, 3 Rollen	107950	106631	102801			
lines 11,1 m ² Slide Plus	111175		107210, 3 Rollen	107214, 3 Rollen	107950	106631	102801			
lines 13,7 m ² Slide	111179		107210, 5 Rollen	107214, 5 Rollen	107950	106632	102801			
lines 13,7 m ² Slide Plus	111183		107210, 5 Rollen	107214, 5 Rollen	107950	106632	102801			
Iris 9,6 m ²	101978		107210, 3 Rollen	6 Pakete	107950	106630			105530	100028
Iris 11,1 m ²	102185		107210, 3 Rollen	107214, 3 Rollen	107950	106631	102801	103168	103571	103356, 103360
Iris 19,1 m ²	102214		107210, 6 Rollen	107214, 6 Rollen	107950	106632	102801	103168	103571	103356, 103360
Claudia 7,4 m ²	101753		107210, 2 Rollen	6 Pakete	107950	106630	102801	103168	107054	100028
Claudia 11,5 m ²	102519		107210, 3 Rollen	9 Pakete	107950	106631	102801	103168	103543	100028
Claudia 19,4 m ²	102387		107210, 7 Rollen	12 Pakete	107950	106632	102801	103168	103571	103356, 103360

¹ Inklusive imprägnierter Fundamenthölzer.

² Dachschindeln sind in jeweils vier Farben erhältlich: 107180 = schwarz, 107182 = rot, 107183 = grün, 107181 = braun. Die Artikelnummern beziehen sich auf naturbelassene Produkte, Artikel mit Tauchgrundierung finden Sie im Katalog bei dem jeweiligen Produkt.



GARTENHÄUSER Flachdach



GARTENHÄUSER FLACHDACH



PALMAKO GARTENHAUS
ALICE 4,7 m²



PALMAKO GARTENHAUS
ALICE 6,1 m²



PALMAKO GARTENHAUS
ALICE 9,0 m²



PALMAKO GARTENHAUS
ALICE 11,0 m²



PALMAKO GARTENHAUS
LARA 6,0 m²



PALMAKO GARTENHAUS
LARA 6,0+5,9 m²



PALMAKO GARTENHAUS
LARA 8,4 m²



PALMAKO GARTENHAUS
LARA 8,4+5,9 m²



PALMAKO GARTENHAUS
LARA 12,7 m²



PALMAKO GARTENHAUS
ELLA 6,9 m²



PALMAKO GARTENHAUS
ELLA 6,9+8,2 m²



PALMAKO GARTENHAUS
ELLA 6,9+10,0 m²



PALMAKO GARTENHAUS
ELLA 8,7 m²



PALMAKO GARTENHAUS
ELLA 8,7+8,2 m²



PALMAKO GARTENHAUS
ELLA 8,7+10,0 m²



PALMAKO GARTENHAUS
ELLA 13,1 m²



PALMAKO GARTENHAUS
ELLA 13,1+3,9 m²

PALMAKO GARTENHÄUSER
FLACHDACH

74-103



PALMAKO GARTENHAUS
CAROLINE 10,2 m²



PALMAKO GARTENHAUS
CAROLINE 14,5 m²



PALMAKO GARTENHAUS
CAROLINE 20,2 m²



PALMAKO GARTENHAUS
BRET 14,8 m²



PALMAKO GARTENHAUS
BRET 19,9 m²



PALMAKO GARTENHAUS
LISA 11,5 m²



PALMAKO GARTENHAUS
LISA 14,2 m²



PALMAKO GARTENHAUS
LISA 19,4 m²



PALMAKO GARTENHAUS
LEA 14,2 m²



PALMAKO GARTENHAUS
LEA 19,4 m²



PALMAKO GARTENHAUS
LEA 14,2 m² SLIDE



PALMAKO GARTENHAUS
LEA 14,2 m² SLIDE PLUS



PALMAKO GARTENHAUS
LEA 19,4 m² SLIDE



PALMAKO GARTENHAUS
LEA 19,4 m² SLIDE PLUS



PALMAKO GARTENHAUS
ANDREA 11,2 m² SLIDE



PALMAKO GARTENHAUS
ANDREA 11,2 m² SLIDE PLUS



PALMAKO GARTENHAUS
ANDREA 11,2+7,9 m² SLIDE



PALMAKO GARTENHAUS
ANDREA 11,2+7,9 m² SLIDE PLUS



PALMAKO GARTENHAUS
ANDREA 17,1 m² SLIDE



PALMAKO GARTENHAUS
ANDREA 17,1 m² SLIDE PLUS



PALMAKO GARTENHAUS
ANDREA 17,1+7,9 m² SLIDE



PALMAKO GARTENHAUS
ANDREA 17,1+7,9 m² SLIDE PLUS



PALMAKO GARTENHAUS
HEIDI 11,7 m²



PALMAKO GARTENHAUS
HEIDI 19,7 m²



PALMAKO GARTENHAUS
HEIDI 22,5 m²



PALMAKO GARTENHAUS
HEIDI 22,8 m²

PALMAKO GARTENHÄUSER
FLACHDACH
74-103

PALMAKO GARTENHAUS ALICE 4,7 m²



NEU!

ARTIKELNUMMER: 111242

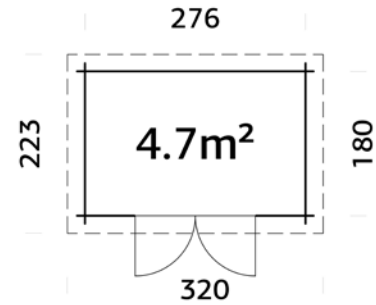

PRODUKTBESCHREIBUNG

Bohlenmaße: 296x200 cm

Umbauter Raum: 9,4 m³

Tür-/Fenstertyp: Garden

Türglas: Echtglas, 4 mm

Türen, Durchgangsmaß:

139x175 cm

Türschwelle: niedrig,

abgedeckt mit Edelstahl

Dachbretter: 16 mm

Dachfläche: 7,0 m²

Dachneigung: 7,3°

Bruttogrundfläche: 5,0 m²

PRODUKTBEHANDLUNG



111242

braun kesseldruckimprägniert

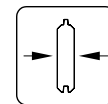

28 mm

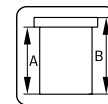

A: 188 cm
B: 216 cm

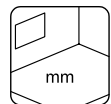

Fußboden als Option!
19 mm

OPTIONAL

Fußboden, Dachpappe: 1 Rolle, SBS-Dacheindeckung: 1 Rolle, Dachpappennägel, EPDM Folie, Regenrinnen, Schleppdach, zusätzliche Tür. Siehe unter Zusatzartikeln, Seite 324-345.

PALMAKO GARTENHAUS ALICE 6,1 m²



NEU!

ARTIKELNUMMER: 111244

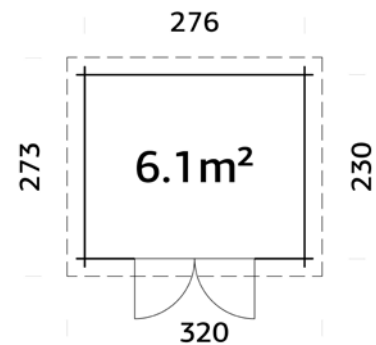

PRODUKTBESCHREIBUNG

Bohlenmaße: 296x250 cm

Umbauter Raum: 12,1 m³

Tür-/Fenstertyp: Garden

Türglas: Echtglas, 4 mm

Türen, Durchgangsmaß:

139x175 cm

Türschwelle: niedrig,

abgedeckt mit Edelstahl

Dachbretter: 16 mm

Dachfläche: 8,6 m²

Dachneigung: 5,7°

Bruttogrundfläche: 6,3 m²

PRODUKTBEHANDLUNG



111244

braun kesseldruckimprägniert

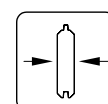

28 mm

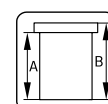

A: 188 cm
B: 216 cm

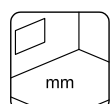

Fußboden als Option!
19 mm

OPTIONAL

Fußboden, Dachpappe: 2 Rollen, SBS-Dacheindeckung: 2 Rollen, Dachpappennägel, EPDM Folie, Regenrinnen, Anbauschuppen, Schleppdach, zusätzliche Tür. Siehe unter Zusatzartikeln, Seite 324-345.

PALMAKO GARTENHAUS ALICE 9,0 m²

NEU!

ARTIKELNUMMER: 111246

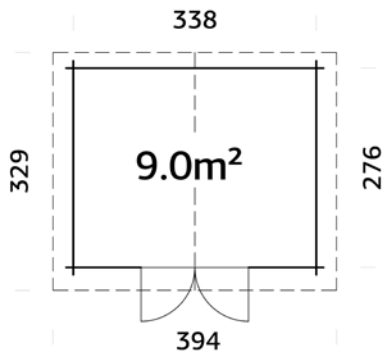

PRODUKTBEHANDLUNG

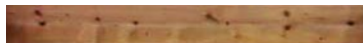

111246

braun kesseldruckimprägniert

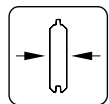

28 mm

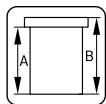
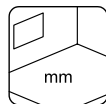
A: 188 cm
B: 215 cmFußboden als
Option!
19 mm

PRODUKTBESCHREIBUNG

Bohlenmaße: 358x296 cm**Umbauter Raum:** 18,0 m³**Tür-/Fenstertyp:** Garden**Türglas:** Echtglas, 4 mm**Türen, Durchgangsmaß:**

139x175 cm

Türschwelle: niedrig,
abgedeckt mit Edelstahl**Dachbretter:** 16 mm**Dachfläche:** 12,0 m²**Dachneigung:** 5,0°**Bruttogrundfläche:** 9,3 m²

OPTIONAL

Fußboden, Dachpappe: 2 Rollen, SBS-Dacheindeckung: 2 Rollen, Dachpappennägel, EPDM Folie, Regenrinnen, Anbauschuppen, Schleppdach, zusätzliche Tür. Siehe unter Zusatzartikeln, Seite 324-345.

PALMAKO GARTENHAUS ALICE 11,0 m²

NEU!

ARTIKELNUMMER: 111248

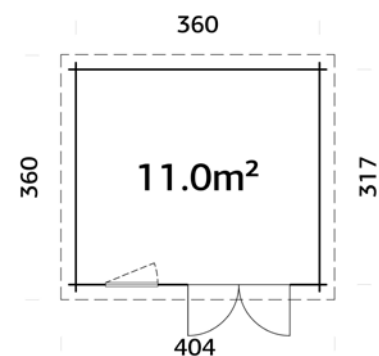

PRODUKTBEHANDLUNG



111248

braun kesseldruckimprägniert

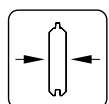

28 mm

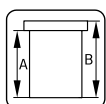
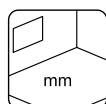
A: 188 cm
B: 227 cmFußboden als
Option!
19 mm

PRODUKTBESCHREIBUNG

Bohlenmaße: 380x337 cm**Umbauter Raum:** 22,7 m³**Tür-/Fenstertyp:** Garden**Tür-/Fensterglas:**

Echtglas, 4 mm

Maße Fensteröffnung:

66x89 cm

Türen, Durchgangsmaß:

139x175 cm

Türschwelle: niedrig,
abgedeckt mit Edelstahl**Dachbretter:** 16 mm**Dachfläche:** 14,4 m²**Dachneigung:** 6,2°**Bruttogrundfläche:** 11,4 m²

OPTIONAL

Fußboden, Dachpappe: 3 Rollen, SBS-Dacheindeckung: 3 Rollen, Dachpappennägel, EPDM Folie, Regenrinnen, Anbauschuppen, Schleppdach, zusätzliche Türen und Fenster. Siehe unter Zusatzartikeln, Seite 324-345.

PALMAKO GARTENHAUS LARA 6,0 m²

ARTIKELNUMMER: 101430

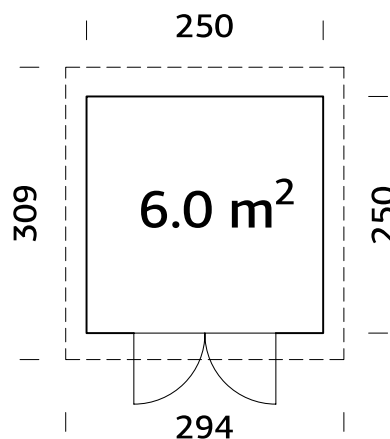

PRODUKTBESCHREIBUNG

Wandaußenmaße:

250x250 cm

Umbauter Raum: 12,8 m³

Tür-/Fenster typ: Garden

Tür-/Fenster glas:

Echtglas, 4 mm

Türen, Durchgangsmaß:

140x180 cm

Türschwelle: niedrig,

abgedeckt mit Edelstahl

Dachbretter: 16 mm

Dachfläche: 9,0 m²

Dachneigung: 1,0°

Bruttogrundfläche: 6,3 m²

Moderne Eckverbindung
Mattiertes Türglas.

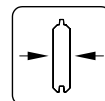

28 mm

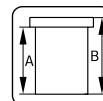

A: 197 cm
B: 221 cm

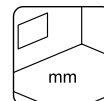

Fußboden als Option!
19 mm

OPTIONAL

Fußboden, Dachpappe: 2 Rollen, SBS-Dacheindeckung: 2 Rollen, Dachpappennägel, EPDM Folie, Regenrinnen, Schleppdach, zusätzliche Türen und Fenster. Siehe unter Zusatzartikeln, Seite 324-345.

PALMAKO GARTENHAUS LARA 6,0+5,9 m²

ARTIKELNUMMER: 101587

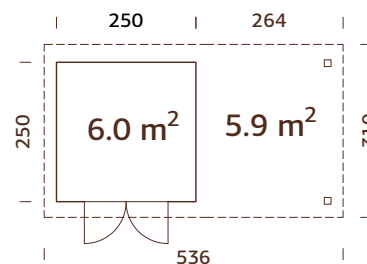

PRODUKTBESCHREIBUNG

Wandaußenmaße:

487x250 cm

Umbauter Raum:

12,8+12,4 m³

Tür-/Fenster typ: Garden

Tür-/Fenster glas:

Echtglas, 4 mm

Türen, Durchgangsmaß:

140x180 cm

Türschwelle: niedrig,

abgedeckt mit Edelstahl

Dachbretter: 16 mm

Dachfläche: 15,2 m²

Dachneigung: 1,0°

Bruttogrundfläche: 12,2 m²

Kann auch spiegelverkehrt aufgebaut werden.
Moderne Eckverbindung
Mattiertes Türglas.

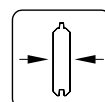

28 mm

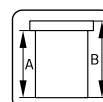

A: 197 cm
B: 221 cm

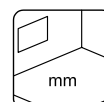

Fußboden als Option!
19 mm

OPTIONAL

Fußboden, Dachpappe: 5 Rollen, SBS-Dacheindeckung: 5 Rollen, Dachpappennägel, EPDM Folie, Regenrinnen, Schleppdach, zusätzliche Türen und Fenster. Siehe unter Zusatzartikeln, Seite 324-345.

PALMAKO GARTENHAUS LARA 8,4 m²

ARTIKELNUMMER: 101547

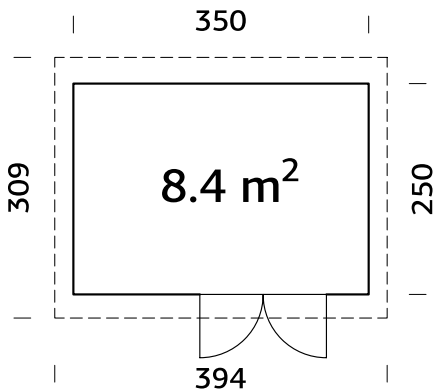

Moderne Eckverbindung
Mattiertes Türglas.

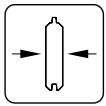

28 mm

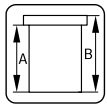

A: 197 cm
B: 221 cm

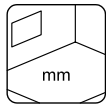

Fußboden als
Option!
19 mm

PRODUKTBESCHREIBUNG

Wandaußenmaße:

350x250 cm

Umbauter Raum: 18,0 m³

Tür-/Fenstertyp: Garden

Tür-/Fensterglas:

Echtglas, 4 mm

Türen, Durchgangsmaß:

140x180 cm

Türschwelle: niedrig,
abgedeckt mit Edelstahl

Dachbretter: 16 mm

Dachfläche: 12,2 m²

Dachneigung: 1,0°

Bruttogrundfläche: 8,8 m²

OPTIONAL

Fußboden, Dachpappe: 2 Rollen, SBS-Dacheindeckung: 2 Rollen, Dachpappennägel, EPDM Folie, Regenrinnen, Schleppdach, zusätzliche Türen und Fenster. Siehe unter Zusatzartikeln, Seite 324-345.

PALMAKO GARTENHAUS LARA 8,4+5,9 m²

ARTIKELNUMMER: 101603

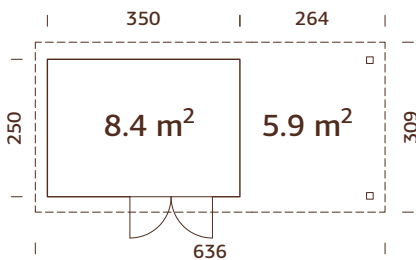

Kann auch spiegelverkehrt aufgebaut werden.
Moderne Eckverbindung
Mattiertes Türglas.

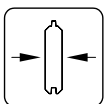

28 mm

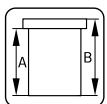

A: 197 cm
B: 221 cm

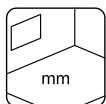

Fußboden als
Option!
19 mm

PRODUKTBESCHREIBUNG

Wandaußenmaße:

587x250 cm

Umbauter Raum: 18,0+12,4 m³

Tür-/Fenstertyp: Garden

Tür-/Fensterglas:

Echtglas, 4 mm

Türen, Durchgangsmaß:

140x180 cm

Türschwelle: niedrig,
abgedeckt mit Edelstahl

Dachbretter: 16 mm

Dachfläche: 18,1 m²

Dachneigung: 1,0°

Bruttogrundfläche: 14,7 m²

OPTIONAL

Fußboden, Dachpappe: 5 Rollen, SBS-Dacheindeckung: 5 Rollen, Dachpappennägel, EPDM Folie, Regenrinnen, Schleppdach, zusätzliche Türen und Fenster. Siehe unter Zusatzartikeln, Seite 324-345.

PALMAKO GARTENHAUS LARA 12,7 m²

ARTIKELNUMMER: 101329



PALMAKO GARTENHÄUSER
FLACHDACH
74-103

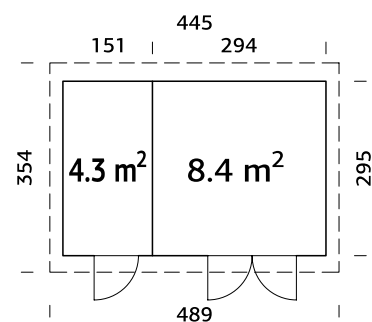

PRODUKTBESCHREIBUNG

Wandaußenmaße:

445x295 cm

Umbauter Raum: 27,2 m³

Tür-/Fenster typ: Garden

Tür-/Fenster glas:

Echtglas, 4 mm

Türen, Durchgangsmaß:

73x180 cm, 140x180 cm

Türschwelle: niedrig,
abgedeckt mit Edelstahl

Dachbretter: 16 mm

Dachfläche: 17,3 m²

Dachneigung: 1,0°

Bruttogrundfläche: 13,1 m²

Moderne Eckverbindung
Mattiertes Türglas.

OPTIONAL

Fußboden, Dachpappe: 3 Rollen, SBS-Dacheindeckung: 3 Rollen, Dachpappennägel, EPDM Folie, Regenrinnen, Schleppdach, zusätzliche Türen und Fenster. Siehe unter Zusatzartikeln, Seite 324-345.

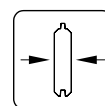

28 mm

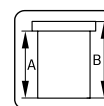

A: 197 cm
B: 221 cm

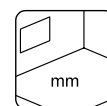

Fußboden als Option!
19 mm

PALMAKO GARTENHAUS ELLA 6,9 m²

ARTIKELNUMMER: 101453

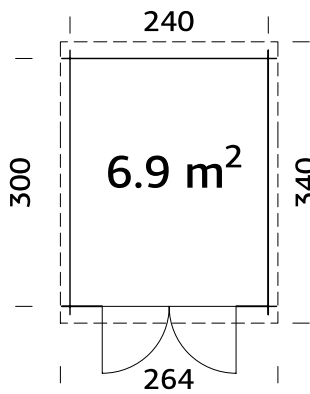

BEHANDLUNGSOPTIONEN



101454
hellbraun
tauchgrundiert

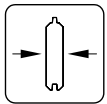

28 mm



101456
grau
tauchgrundiert

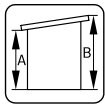

A: 199 cm
B: 214 cm



101455
transparent
tauchgrundiert

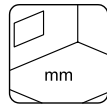

Fußboden als Option!
19 mm

PRODUKTBESCHREIBUNG

Bohlenmaße: 260x320 cm

Umbauter Raum: 14,2 m³

Tür-/Fenstertyp: Garden

Türglas: Gehärtetes Glas,
4 mm

Türen, Durchgangsmaß:

151x175 cm

Türschwelle: niedrig,
abgedeckt mit Edelstahl

Dachbretter: 19 mm

Dachfläche: 8,7 m²

Dachneigung: 2,2°

Bruttogrundfläche: 7,2 m²

OPTIONAL

Fußboden, Dachpappe: 2 Rollen, SBS-Dacheindeckung: 2 Rollen, Dachpappennägel, EPDM Folie, Regenrinnen, zusätzliche Tür. Siehe unter Zusatzartikeln, Seite 324-345.

PALMAKO GARTENHAUS ELLA 8,7 m²

ARTIKELNUMMER: 101543

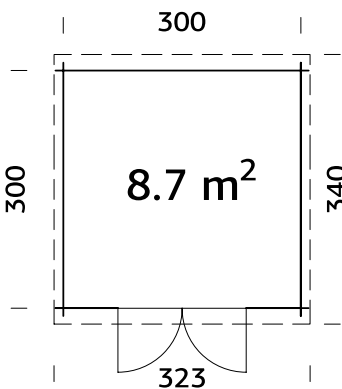

BEHANDLUNGSOPTIONEN



101544
hellbraun
tauchgrundiert

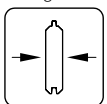

28 mm



101546
grau
tauchgrundiert

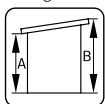

A: 199 cm
B: 214 cm



101545
transparent
tauchgrundiert

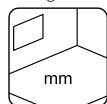

Fußboden als Option!
19 mm

PRODUKTBESCHREIBUNG

Bohlenmaße: 320x320 cm

Umbauter Raum: 17,8 m³

Tür-/Fenstertyp: Garden

Türglas: Gehärtetes Glas,
4 mm

Türen, Durchgangsmaß:

151x175 cm

Türschwelle: niedrig,
abgedeckt mit Edelstahl

Dachbretter: 19 mm

Dachfläche: 10,8 m²

Dachneigung: 2,2°

Bruttogrundfläche: 9,0 m²

OPTIONAL

Fußboden, Dachpappe: 3 Rollen, SBS-Dacheindeckung: 3 Rollen, Dachpappennägel, EPDM Folie, Regenrinnen, zusätzliche Tür. Siehe unter Zusatzartikeln, Seite 324-345.

PALMAKO GARTENHAUS ELLA 6,9+8,2 m²

ARTIKELNUMMER: 101595

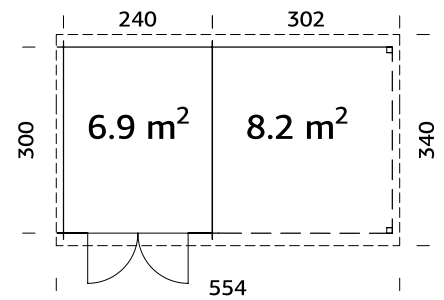

Kann auch spiegelverkehrt aufgebaut werden.

PRODUKTBESCHREIBUNG

Bohlenmaße: 550x320 cm

Umbauter Raum:

14,2+16,6 m³

Tür-/Fenstertyp: Garden

Türglas: Gehärtetes Glas,
4 mm

Türen, Durchgangsmaß:

151x175 cm

Türschwelle: niedrig,
abgedeckt mit Edelstahl

Dachbretter: 19 mm

Dachfläche: 18,5 m²

Dachneigung: 2,2°

Bruttogrundfläche: 15,9 m²

BEHANDLUNGSOPTIONEN



101596
hellbraun
tauchgrundiert

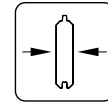

28 mm



101598
grau
tauchgrundiert

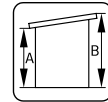

A: 199 cm
B: 214 cm



101597
transparent
tauchgrundiert

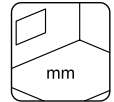

Fußboden als Option!
19 mm

OPTIONAL

Fußboden, Dachpappe: 5 Rollen, SBS-Dacheindeckung: 5 Rollen, Dachpappennägel, EPDM Folie, Regenrinnen, zusätzliche Tür. Siehe unter Zusatzartikeln, Seite 324-345.

PALMAKO GARTENHAUS ELLA 6,9+10,0 m²

ARTIKELNUMMER: 101607

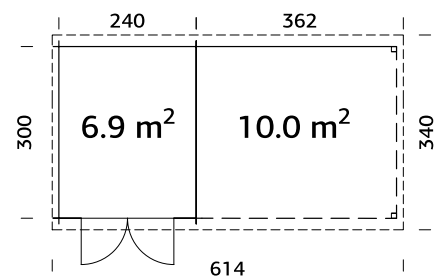

Kann auch spiegelverkehrt aufgebaut werden.

PRODUKTBESCHREIBUNG

Bohlenmaße: 610x320 cm

Umbauter Raum:

14,2+19,9 m³

Tür-/Fenstertyp: Garden

Türglas: Gehärtetes Glas,
4 mm

Türen, Durchgangsmaß:

151x175 cm

Türschwelle: niedrig,
abgedeckt mit Edelstahl

Dachbretter: 19 mm

Dachfläche: 20,5 m²

Dachneigung: 2,2°

Bruttogrundfläche: 17,7 m²

BEHANDLUNGSOPTIONEN



101608
hellbraun
tauchgrundiert

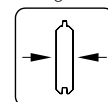

28 mm



101610
grau
tauchgrundiert

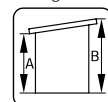

A: 199 cm
B: 214 cm



101609
transparent
tauchgrundiert

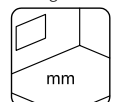

Fußboden als Option!
19 mm

OPTIONAL

Fußboden, Dachpappe: 5 Rollen, SBS-Dacheindeckung: 5 Rollen, Dachpappennägel, EPDM Folie, Regenrinnen, zusätzliche Tür. Siehe unter Zusatzartikeln, Seite 324-345.

PALMAKO GARTENHAUS ELLA 8,7+8,2 m²

ARTIKELNUMMER: 101611

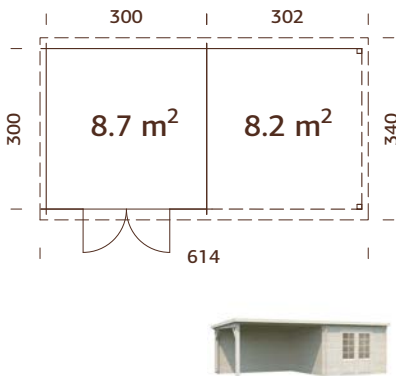

Kann auch spiegelverkehrt aufgebaut werden.

BEHANDLUNGSOPTIONEN



101612
hellbraun
tauchgrundiert

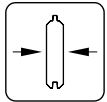

28 mm



101614
grau
tauchgrundiert

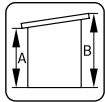

A: 199 cm
B: 214 cm



101613
transparent
tauchgrundiert

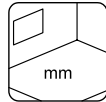

Fußboden als Option!
19 mm

PRODUKTBEschREIBUNG

Bohlenmaße: 610x320 cm

Umbauter Raum:

17,8+16,6 m³

Tür-/Fenstertyp: Garden

Türglas: Gehärtetes Glas,
4 mm

Türen, Durchgangsmaß:

151x175 cm

Türschwelle: niedrig,
abgedeckt mit Edelstahl

Dachbretter: 19 mm

Dachfläche: 20,5 m²

Dachneigung: 2,2°

Bruttogrundfläche: 17,7 m²

OPTIONAL

Fußboden, Dachpappe: 5 Rollen, SBS-Dacheindeckung: 5 Rollen, Dachpappennägel, EPDM Folie, Regenrinnen, zusätzliche Tür. Siehe unter Zusatzartikeln, Seite 324-345.

PALMAKO GARTENHAUS ELLA 8,7+10,0 m²

ARTIKELNUMMER: 101623

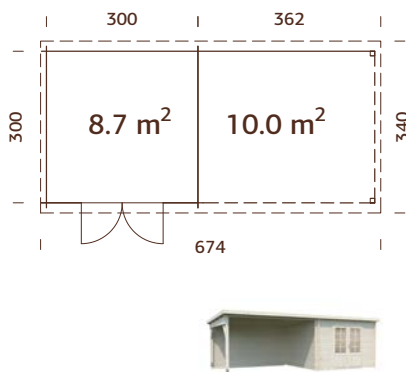

Kann auch spiegelverkehrt aufgebaut werden.

BEHANDLUNGSOPTIONEN



101624
hellbraun
tauchgrundiert

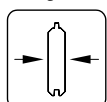

28 mm



101626
grau
tauchgrundiert

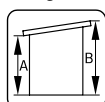

A: 199 cm
B: 214 cm



101625
transparent
tauchgrundiert

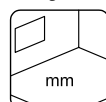

Fußboden als Option!
19 mm

PRODUKTBEschREIBUNG

Bohlenmaße: 670x320 cm

Umbauter Raum:

17,8+19,9 m³

Tür-/Fenstertyp: Garden

Türglas: Gehärtetes Glas,
4 mm

Türen, Durchgangsmaß:

151x175 cm

Türschwelle: niedrig,
abgedeckt mit Edelstahl

Dachbretter: 19 mm

Dachfläche: 22,5 m²

Dachneigung: 2,2°

Bruttogrundfläche: 19,5 m²

OPTIONAL

Fußboden, Dachpappe: 5 Rollen, SBS-Dacheindeckung: 5 Rollen, Dachpappennägel, EPDM Folie, Regenrinnen, zusätzliche Tür. Siehe unter Zusatzartikeln, Seite 324-345.

PALMAKO GARTENHAUS ELLA 13,1 m²

ARTIKELNUMMER: 108218

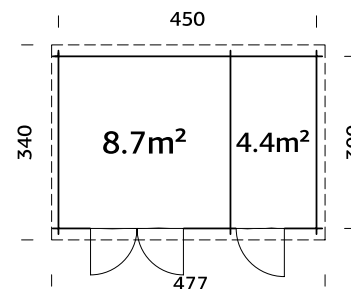

PRODUKTBESCHREIBUNG

Bohlenmaße: 470x320 cm

Umbauter Raum: 26,8 m³

Tür-/Fenstertyp: Garden

Türglas: Gehärtetes Glas,
4 mm

Türen, Durchgangsmaß:

73x175, 151x175 cm

Türschwelle: niedrig,
abgedeckt mit Edelstahl

Dachbretter: 19 mm

Dachfläche: 15,8 m²

Dachneigung: 2,2°

Bruttogrundfläche: 13,5 m²

OPTIONAL

Fußboden, Dachpappe: 3 Rollen, SBS-Dacheindeckung: 3 Rollen, Dachpappennägel, EPDM Folie, Regenrinnen, zusätzliche Tür. Siehe unter Zusatzartikeln, Seite 324-345.

BEHANDLUNGSOPTIONEN



108219
hellbraun
tauchgründiert

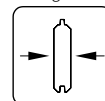

28 mm



108220
grau
tauchgründiert

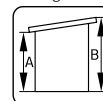

A: 199 cm
B: 214 cm



108221
transparent
tauchgründiert

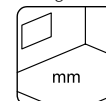

Fußboden als Option!
19 mm

PALMAKO GARTENHAUS ELLA 13,1+3,9 m²

ARTIKELNUMMER: 108222

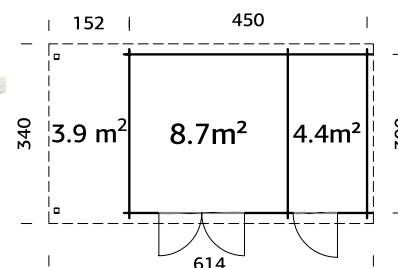

Kann auch spiegelverkehrt aufgebaut werden.

PRODUKTBESCHREIBUNG

Bohlenmaße: 610x320 cm

Umbauter Raum:

26,8+8,0 m³

Tür-/Fenstertyp: Garden

Türglas: Gehärtetes Glas,
4 mm

Türen, Durchgangsmaß:

73x175, 151x175 cm

Türschwelle: niedrig,
abgedeckt mit Edelstahl

Dachbretter: 19 mm

Dachfläche: 20,9 m²

Dachneigung: 2,2°

Bruttogrundfläche: 17,8 m²

OPTIONAL

Fußboden, Dachpappe: 5 Rollen, SBS-Dacheindeckung: 5 Rollen, Dachpappennägel, EPDM Folie, Regenrinnen, zusätzliche Tür. Siehe unter Zusatzartikeln, Seite 324-345.

BEHANDLUNGSOPTIONEN



108223
hellbraun
tauchgründiert

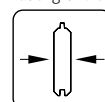

28 mm



108224
grau
tauchgründiert

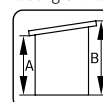

A: 199 cm
B: 214 cm



108225
transparent
tauchgründiert

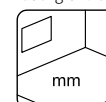

Fußboden als Option!
19 mm

PALMAKO GARTENHAUS CAROLINE 10,2 m²



ARTIKELNUMMER: 109503

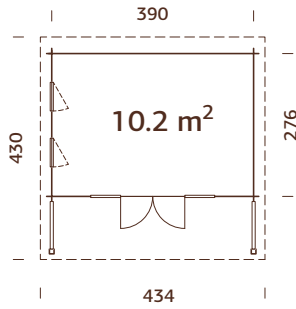

Doppelverglast



BEHANDLUNGSOPTIONEN



109505
hellbraun
tauchgründert

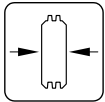

44 mm



109506
grau
tauchgründert

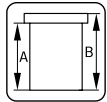

A: 228 cm
B: 257 cm



109504
transparent
tauchgründert

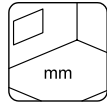

Inklusive
19 mm

PRODUKTBESCHREIBUNG

Bohlenmaße: 410x296 cm

Umbauter Raum: 24,0 m³

Tür-/Fenstertyp: Garden+

Fensterglas: Doppelglas,

gehärtet, 4-9-4 mm

Türglas: Doppelglas,
gehärtet, 4-6-4 mm

Maße Fensteröffnung:
44x157 cm

Türen, Durchgangsmaß:
120x183 cm

Türschwelle: niedrig,
abgedeckt mit Edelstahl

Dachbretter: 19 mm

Dachfläche: 17,7 m²

Dachneigung: 3,5°

Bruttogrundfläche: 10,8 m²

OPTIONAL

Dachpappe: 3 Rollen, SBS-Dacheindeckung: 3 Rollen, Dachpappennägel, Regenrinnen, zusätzliche Türen und Fenster. Siehe unter Zusatzartikeln, Seite 324-345.

PALMAKO GARTENHAUS CAROLINE 14,5 m²



ARTIKELNUMMER: 108981

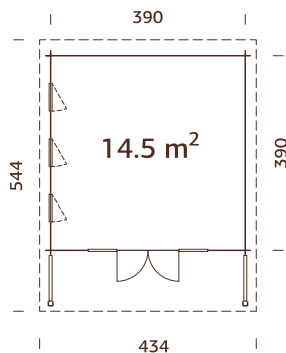

Doppelverglast



BEHANDLUNGSOPTIONEN



108983
hellbraun
tauchgründert

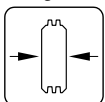

44 mm



108984
grau
tauchgründert

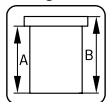

A: 228 cm
B: 257 cm



108982
transparent
tauchgründert

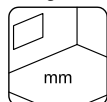

Inklusive
19 mm

PRODUKTBESCHREIBUNG

Bohlenmaße: 410x410 cm

Umbauter Raum: 32,5 m³

Tür-/Fenstertyp: Garden+

Fensterglas: Doppelglas,

gehärtet, 4-9-4 mm

Türglas: Doppelglas,
gehärtet, 4-6-4 mm

Maße Fensteröffnung:
44x157 cm

Türen, Durchgangsmaß:
120x183 cm

Türschwelle: niedrig,
abgedeckt mit Edelstahl

Dachbretter: 19 mm

Dachfläche: 23,2 m²

Dachneigung: 2,4°

Bruttogrundfläche: 15,2 m²

OPTIONAL

Dachpappe: 4 Rollen, SBS-Dacheindeckung: 4 Rollen, Dachpappennägel, EPDM Folie, Regenrinnen, zusätzliche Türen und Fenster. Siehe unter Zusatzartikeln, Seite 324-345.

PALMAKO GARTENHAUS CAROLINE 20,2 m²



ARTIKELNUMMER: 109490

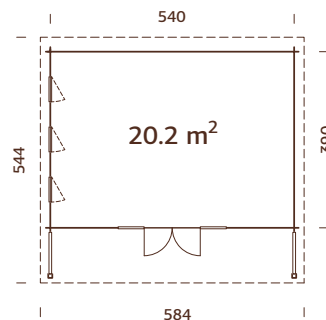

Doppelverglast

PRODUKTBESCHREIBUNG

Bohlenmaße: 560x410 cm

Umbauter Raum: 47,7 m³

Tür-/Fensterart: Garden+

Fensterglas: Doppelglas, gehärtet, 4-9-4 mm

Türglas: Doppelglas, gehärtet, 4-6-4 mm

Maße Fensteröffnung: 44x157 cm

Türen, Durchgangsmaß: 120x183 cm

Türschwelle: niedrig, abgedeckt mit Edelstahl

Dachbretter: 19 mm

Dachfläche: 30,5 m²

Dachneigung: 2,4°

Bruttogrundfläche: 21,1 m²

BEHANDLUNGSOPTIONEN



109492
hellbraun
tauchgrundiert

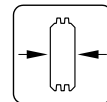

44 mm



109493
grau
tauchgrundiert

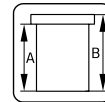

A: 228 cm
B: 257 cm



109491
transparent
tauchgrundiert

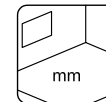

Inklusive
19 mm

OPTIONAL

Dachpappe: 7 Rollen, SBS-Dacheindeckung: 7 Rollen, Dachpappennägel, Regenrinnen, zusätzliche Türen und Fenster. Siehe unter Zusatzartikeln, Seite 324-345.



PALMAKO GARTENHAUS BRET 14,8 m²

ARTIKELNUMMER: 109159

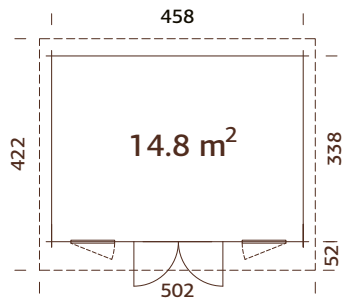

Doppelverglast

BEHANDLUNGSOPTIONEN



109161
hellbraun
tauchgründiert

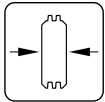

44 mm



109162
grau
tauchgründiert

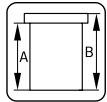

A: 227 cm
B: 254 cm



109160
transparent
tauchgründiert

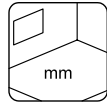

Inklusive
19 mm

PRODUKTBESCHREIBUNG

Bohlenmaße: 478x358 cm

Umbauter Raum: 34,8 m³

Tür-/Fenstertyp: Garden+

Tür-/Fensterglas:

Doppelglas, gehärtet,
4-6-4 mm

Maße Fensteröffnung:

66x167 cm

Türen, Durchgangsmaß:

151x186 cm

Türschwelle: niedrig,
abgedeckt mit Edelstahl

Dachbretter: 19 mm

Dachfläche: 20,4 m²

Dachneigung: 2,8°

Bruttogrundfläche: 15,5 m²

OPTIONAL

Dachpappe: 5 Rollen, SBS-Dacheindeckung: 5 Rollen, Dachpappennägel, EPDM Folie, Regenrinnen, Anbauschuppen, Schleppdach, zusätzliche Türen und Fenster. Siehe unter Zusatzartikeln, Seite 324-345.

PALMAKO GARTENHAUS BRET 19,9 m²

ARTIKELNUMMER: 109163

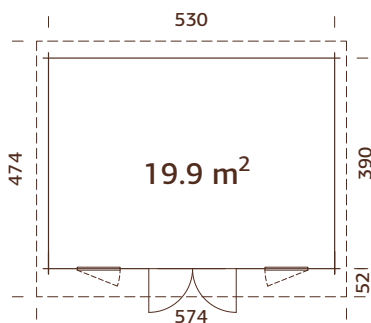

Doppelverglast

BEHANDLUNGSOPTIONEN



109165
hellbraun
tauchgründiert

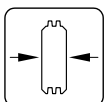

44 mm



109166
grau
tauchgründiert

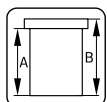

A: 227 cm
B: 254 cm



109164
transparent
tauchgründiert

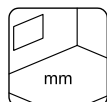

Inklusive
19 mm

PRODUKTBESCHREIBUNG

Bohlenmaße: 550x410 cm

Umbauter Raum: 46,8 m³

Tür-/Fenstertyp: Garden+

Tür-/Fensterglas:

Doppelglas, gehärtet,
4-6-4 mm

Maße Fensteröffnung:

66x167 cm

Türen, Durchgangsmaß:

151x186 cm

Türschwelle: niedrig,
abgedeckt mit Edelstahl

Dachbretter: 19 mm

Dachfläche: 26,3 m²

Dachneigung: 2,4°

Bruttogrundfläche: 20,7 m²

OPTIONAL

Dachpappe: 6 Rollen, SBS-Dacheindeckung: 6 Rollen, Dachpappennägel, EPDM Folie, Regenrinnen, Anbauschuppen, Schleppdach, zusätzliche Türen und Fenster. Siehe unter Zusatzartikeln, Seite 324-345.

PALMAKO GARTENHAUS LISA 11,5 m²

ARTIKELNUMMER: 102281

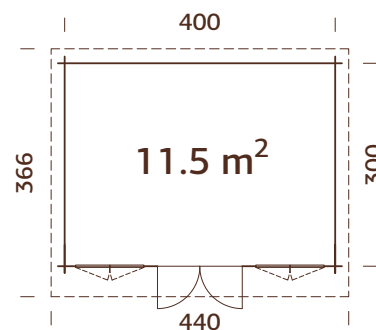

Tür- und Fenstersprossen inklusive



PRODUKTBESCHREIBUNG

Bohlenmaße: 420x320 cm

Umbauter Raum: 25,6 m³

Tür-/Fenstertyp: Garden

Fensterglas:

Echtglas, 4 mm

Türglas:

Gehärtetes Glas, 4 mm

Maße Fensteröffnung:

90x123 cm

Türen, Durchgangsmaß:

114x186 cm

Türschwelle: niedrig,

abgedeckt mit Edelstahl

Dachbretter: 19 mm

Dachfläche: 16,1 m²

Dachneigung: 4,4°

Bruttogrundfläche: 12,0 m²

BEHANDLUNGSOPTIONEN



102282
hellbraun
tauchgrundiert

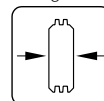

34 mm



102284
grau
tauchgrundiert

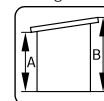

A: 211 cm
B: 234 cm



102283
transparent
tauchgrundiert

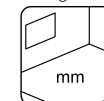

Inklusive
19 mm

OPTIONAL

Dachpappe: 3 Rollen, SBS-Dacheindeckung: 3 Rollen, Dachpappennägel, EPDM Folie, Regenrinnen,

Anbauschuppen, Schleppldach, zusätzliche Türen und Fenster. Siehe unter Zusatzartikeln, Seite 324-345.

PALMAKO GARTENHAUS LISA 14,2 m²

ARTIKELNUMMER: 102197

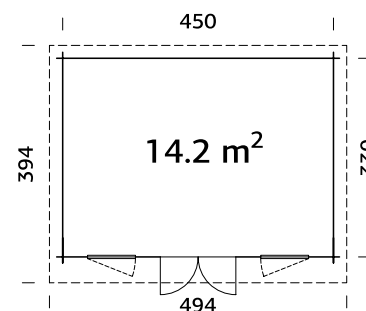

Doppelverglast

Tür- und Fenstersprossen inklusive



PRODUKTBESCHREIBUNG

Bohlenmaße: 470x350 cm

Umbauter Raum: 31,6 m³

Tür-/Fenstertyp: Garden+

Fensterglas:

Double glass, 3-6-3 mm

Türglas: Doppelglas,

gehärtet, 4-6-4 mm

Maße Fensteröffnung:

60x111 cm

Türen, Durchgangsmaß:

151x175 cm

Türschwelle: niedrig,

abgedeckt mit Edelstahl

Dachbretter: 19 mm

Dachfläche: 19,2 m²

Dachneigung: 4,0°

Bruttogrundfläche: 14,9 m²

BEHANDLUNGSOPTIONEN



102198
hellbraun
tauchgrundiert

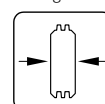

44 mm



102200
grau
tauchgrundiert

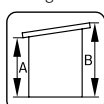

A: 211 cm
B: 244 cm



102199
transparent
tauchgrundiert

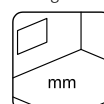

Inklusive
19 mm

OPTIONAL

Dachpappe: 3 Rollen, SBS-Dacheindeckung: 3 Rollen, Dachpappennägel, EPDM Folie, Regenrinnen,

Anbauschuppen, Schleppldach, zusätzliche Türen und Fenster. Siehe unter Zusatzartikeln, Seite 324-345.

PALMAKO GARTENHAUS LISA 19,4 m²

ARTIKELNUMMER: 101749

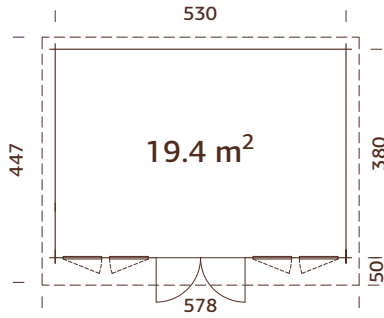

Doppelverglast

Tür- und

Fensterprossen inklusive



BEHANDLUNGSOPTIONEN



101750
hellbraun
tauchgrundiert

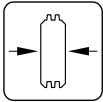

44 mm



101752
grau
tauchgrundiert

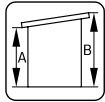

A: 200 cm

B: 234 cm



101751
transparent
tauchgrundiert

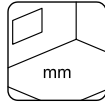

Inklusive

19 mm

PRODUKTBESCHREIBUNG

Bohlenmaße: 550x400 cm

Umbauter Raum: 41,9 m³

Tür-/Fenstertyp: Garden+

Fensterglas:

Double glass, 3-6-3 mm

Türglas: Doppelglas,
gehärtet, 4-6-4 mm

Maße Fensteröffnung:

60x111 cm

Türen, Durchgangsmaß:

151x175 cm

Türschwelle: niedrig,
abgedeckt mit Edelstahl

Dachbretter: 19 mm

Dachfläche: 25,4 m²

Dachneigung: 5,2°

Bruttogrundfläche: 20,1 m²

OPTIONAL

Dachpappe: 6 Rollen, SBS-Dacheindeckung: 6 Rollen, Dachpappennägel, EPDM Folie, Regenrinnen, Anbauschuppen, Schlepddach, zusätzliche Türen und Fenster. Siehe unter Zusatzartikeln, Seite 324-345.



PALMAKO GARTENHAUS LEA 14,2 m²

ARTIKELNUMMER: 101728

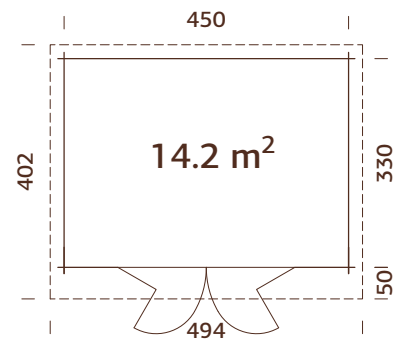

Doppelfalttüren
Doppelverglast

PRODUKTBESCHREIBUNG

Bohlenmaße: 470x350 cm

Umbauter Raum: 31,6 m³

Tür-/Fenster typ: Garden+

Tür-/Fenster glas:

Doppelglas, gehärtet,
4-6-4 mm

Doppelfalttüren,

Durchgangsmaß:

263x184 cm

Türschwelle: niedrig,

abgedeckt mit Edelstahl

Dachbretter: 19 mm

Dachfläche: 19,2 m²

Dachneigung: 4,0°

Bruttogrundfläche: 14,9 m²

BEHANDLUNGSOPTIONEN



101729
hellbraun
tauchgrundiert

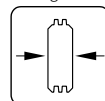

44 mm



101731
grau
tauchgrundiert

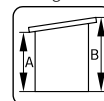

A: 211 cm
B: 244 cm



101730
transparent
tauchgrundiert

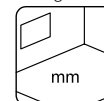

Inklusive
19 mm

OPTIONAL

Dachpappe: 3 Rollen, SBS-Dacheindeckung: 3 Rollen, Dachpappennägel, EPDM Folie, Regenrinnen, Anbauschuppen, Schlepptdach, zusätzliche Tür. Siehe unter Zusatzartikeln, Seite 324-345.



PALMAKO GARTENHAUS LEA 14,2 m² SLIDE

NEU!

ARTIKELNUMMER: 111187



PALMAKO GARTENHAUS LEA 14,2 m² SLIDE PLUS

Artikelnummer: 111191

NEU!



Slide
ESG Glas 4 mm



Slide Plus
Isolierglas 4-16-4 mm

Mehr Informationen über die Schiebetüren erhalten Sie auf den Seiten 340-341.
Schiebetürrahmen Farbe RAL7016

PALMAKO GARTENHÄUSER
FLACHDACH
74-103

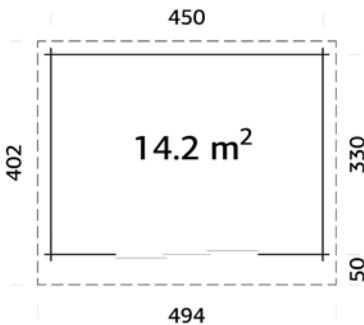

PRODUKTBESCHREIBUNG

Bohlenmaße: 470x350 cm
Umbauter Raum: 31,6 m³
Öffnungsmaß der Schiebetür (drei Elemente): 176x187 cm (Slide),
172x185 cm (Slide Plus)

Dachbretter: 19 mm
Dachfläche: 19,2 m²
Dachneigung: 4,0°
Bruttogrundfläche: 14,9 m²

OPTIONAL

Dachpappe: 3 Rollen, SBS-Dacheindeckung: 3 Rollen, Dachpappennägeln, EPDM Folie, Regenrinnen, Anbauschuppen, Schleppdach. Siehe unter Zusatzartikeln, Seite 324-345.

Schiebetüren im Lieferumfang - wählen Sie Slide oder Slide Plus

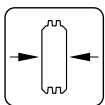

44 mm

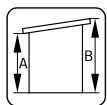

A: 211 cm
B: 244 cm

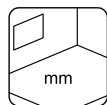

Inklusive
19 mm

BEHANDLUNGSOPTIONEN



naturbelassen



hellbraun
tauchgrundiert



grau
tauchgrundiert



transparent
tauchgrundiert

Lea 14,2 m² Slide	111187	111189	111190	111188
Lea 14,2 m² Slide Plus	111191	111193	111194	111192

PALMAKO GARTENHAUS LEA 19,4 m²

ARTIKELNUMMER: 101736

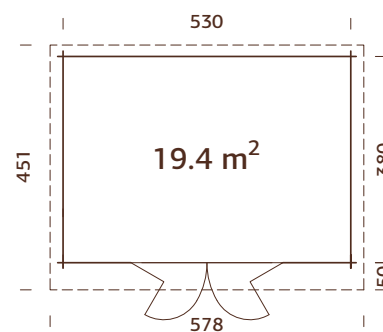

Doppelfalttüren
Doppelverglast

PRODUKTBECHREIBUNG

Bohlenmaße: 550x400 cm

Umbauter Raum: 42,0 m³

Tür-/Fenster typ: Garden+

Tür-/Fenster glas:

Doppelglas, gehärtet,
4-6-4 mm

Doppelfalttüren,

Durchgangsmaß:

263x184 cm

Türschwelle: niedrig,

abgedeckt mit Edelstahl

Dachbretter: 19 mm

Dachfläche: 25,8 m²

Dachneigung: 5,2°

Bruttogrundfläche: 20,1 m²

BEHANDLUNGSOPTIONEN



101737
hellbraun
tauchgrundiert

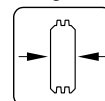

44 mm



101739
grau
tauchgrundiert

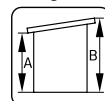

A: 200 cm
B: 249 cm



101738
transparent
tauchgrundiert

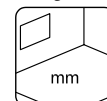

Inklusive
19 mm

OPTIONAL

Dachpappe: 6 Rollen, SBS-Dacheindeckung: 6 Rollen, Dachpappennägel, EPDM Folie, Regenrinnen, Anbauschuppen, Schlepddach, zusätzliche Tür. Siehe unter Zusatzartikeln, Seite 324-345.



PALMAKO GARTENHAUS LEA 19,4 m² SLIDE

NEU!

ARTIKELNUMMER: 111195



PALMAKO GARTENHAUS LEA 19,4 m² SLIDE PLUS

Artikelnummer: 111199

NEU!



Slide
ESG Glas 4 mm



Slide Plus
Isoliertes Glas 4-16-4 mm

Mehr Informationen über die Schiebetüren erhalten Sie auf den Seiten 340-341.
Schiebetürrahmen Farbe RAL7016

PALMAKO GARTENHÄUSER
FLACHDACH
74-103

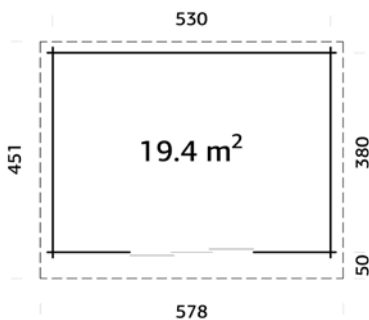

PRODUKTBECHREIBUNG

Bohlenmaße: 550x400 cm
Umbauter Raum: 42,0 m³
Öffnungsmaß der Schiebetür (drei Elemente): 176x187 cm (Slide), 172x185 cm (Slide Plus)

Dachbretter: 19 mm
Dachfläche: 25,8 m²
Dachneigung: 5,2°
Bruttogrundfläche: 20,1 m²

OPTIONAL

Dachpappe: 6 Rollen, SBS-Dacheindeckung: 6 Rollen, Dachpappennägeln, EPDM Folie, Regenrinnen, Anbauschuppen, Schlepplach. Siehe unter Zusatzartikeln, Seite 324-345.

Schiebetüren im Lieferumfang - wählen Sie Slide oder Slide Plus

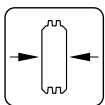

44 mm

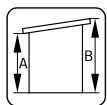

A: 200 cm
B: 249 cm

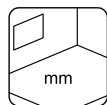

Inklusive 19 mm

BEHANDLUNGSOPTIONEN



naturbelassen



hellbraun tauchgrundiert



grau tauchgrundiert



transparent tauchgrundiert

	naturbelassen	hellbraun tauchgrundiert	grau tauchgrundiert	transparent tauchgrundiert
Lea 19,4 m² Slide	111195	111197	111198	111196
Lea 19,4 m² Slide Plus	111199	111201	111202	111200

PALMAKO GARTENHAUS ANDREA 11,2 m² SLIDE

ARTIKELNUMMER: 111215

NEU!



Kann auch spiegelverkehrt aufgebaut werden.

PALMAKO GARTENHAUS ANDREA 11,2 m² SLIDE PLUS

Artikelnummer: 111223

NEU!



Slide
ESG Glas 4 mm



Slide Plus
Isolierglas 4-16-4 mm

Mehr Informationen über die Schiebetüren erhalten Sie auf den Seiten 340-341. Schiebetürrahmen Farbe RAL7016

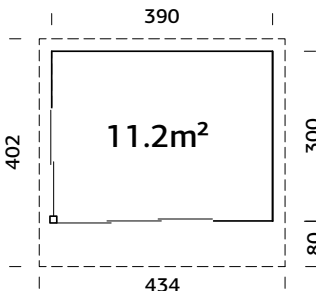

Moderne Eckverbindung
Schiebetüren sind inbegriffen
Starke Pfetten aus Leimholz

PRODUKTBESCHREIBUNG

Bohlenmaße: 390x300 cm
Umbauter Raum: 26,7 m³
Öffnungsmaß der Schiebetür (zwei Elemente): 88x187 cm (Slide), 85x185 cm (Slide Plus)

Öffnungsmaß der Schiebetür (drei Elemente):

Elemente: 176x187 cm (Slide), 172x185 cm (Slide Plus)
Dachbretter: 19 mm
Dachfläche: 17,2 m²
Dachneigung: 4,4°
Bruttogrundfläche: 11,7 m²

OPTIONAL

Dachpappe: 3 Rollen, SBS-Dacheindeckung: 3 Rollen, Dachpappennägel, EPDM Folie, Regenrinnen. Siehe unter Zusatzartikeln, Seite 324-345.

BEHANDLUNGSOPTIONEN



naturbelassen



hellbraun tauchgrundiert



grau tauchgrundiert



transparent tauchgrundiert

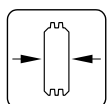

44 mm

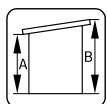

A: 228 cm
B: 264 cm

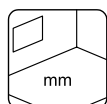

Inklusive 19 mm

Andrea 11,2 m² Slide	111215	111216	111218	111217
Andrea 11,2 m² Slide Plus	111223	111224	111226	111225

NEU!



PALMAKO GARTENHAUS ANDREA 11,2+7,9 m² SLIDE

ARTIKELNUMMER: 111204



Kann auch spiegelverkehrt aufgebaut werden.

PALMAKO GARTENHAUS ANDREA 11,2+7,9 m² SLIDE PLUS

Artikelnummer: 111231

NEU!



Slide
ESG Glas 4 mm



Slide Plus
Isolierglas 4-16-4 mm

Mehr Informationen über die Schiebetüren erhalten Sie auf den Seiten 340-341. Schiebetürrahmen Farbe RAL7016

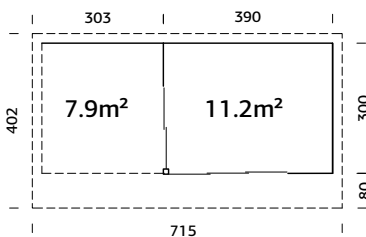

PRODUKTBESCHREIBUNG

- Bohlenmaße:** 693x300 cm
- Umbauter Raum:** 26,7+20,2 m³
- Öffnungsmaß der Schiebetür (zwei Elemente):** 88x187 cm (Slide), 85x185 cm (Slide Plus)

Öffnungsmaß der Schiebetür (drei

- Elemente):** 176x187 cm (Slide), 172x185 cm (Slide Plus)
- Dachbretter:** 19 mm
- Dachfläche:** 29,5 m²
- Dachneigung:** 4,4°
- Bruttogrundfläche:** 20,0 m²

OPTIONAL

Dachpappe: 5 Rollen, SBS-Dacheindeckung: 5 Rollen, Dachpappennägel, EPDM Folie, Regenrinnen. Siehe unter Zusatzartikeln, Seite 324-345.

Moderne Eckverbindung

Schiebetüren sind inbegriffen

Starke Pfetten aus Leimholz

Starke Pfosten aus Leimholz

BEHANDLUNGSOPTIONEN



naturbelassen



hellbraun tauchgrundiert



grau tauchgrundiert



transparent tauchgrundiert

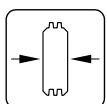

44 mm

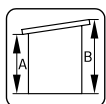

A: 228 cm
B: 264 cm

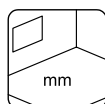

Inklusive
19 mm

Andrea 11,2+7,9 m² Slide	111204	111205	111207	111206
Andrea 11,2+7,9 m² Slide Plus	111231	111232	111234	111233

PALMAKO GARTENHAUS ANDREA 17,1 m² SLIDE

ARTIKELNUMMER: 111211

NEU!



Kann auch spiegelverkehrt aufgebaut werden.

PALMAKO GARTENHAUS ANDREA 17,1 m² SLIDE PLUS

Artikelnummer: 111227

NEU!



Slide
ESG Glas 4 mm



Slide Plus
Isolierglas 4-16-4 mm

Mehr Informationen über die Schiebetüren erhalten Sie auf den Seiten 340-341.
Schiebetürrahmen Farbe RAL7016

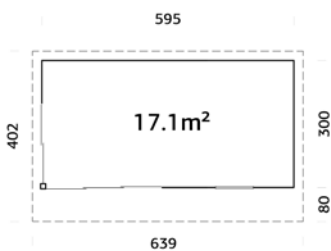

PRODUKTBESCHREIBUNG

Bohlenmaße: 595x300 cm

Umbauter Raum: 41,0 m³

Festes Fenster, liches Maß: 83x160 cm

Öffnungsmaß der Schiebetür (zwei

Elemente): 88x187 cm (Slide),

85x185 cm (Slide Plus)

Öffnungsmaß der Schiebetür (drei

Elemente): 176x187 cm (Slide),

172x185 cm (Slide Plus)

Dachbretter: 19 mm

Dachfläche: 25,4 m²

Dachneigung: 4,4°

Bruttogrundfläche: 17,9 m²

OPTIONAL

Dachpappe: 5 Rollen, SBS-Dacheindeckung: 5 Rollen, Dachpappennägel, EPDM Folie, Regenrinnen, zusätzliches Fenster. Siehe unter Zusatzartikeln, Seite 324-345.

Moderne Eckverbindung
Schiebetüren sind inbegriffen
Starke Pfetten aus Leimholz

BEHANDLUNGSOPTIONEN



naturbelassen



hellbraun
tauchgrundiert



grau
tauchgrundiert



transparent
tauchgrundiert

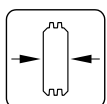

44 mm

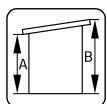

A: 228 cm
B: 264 cm

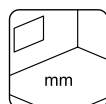

Inklusive
19 mm

	naturbelassen	hellbraun tauchgrundiert	grau tauchgrundiert	transparent tauchgrundiert
Andrea 17,1 m² Slide	111211	111212	111214	111213
Andrea 17,1 m² Slide Plus	111227	111228	111230	111229

NEU!



PALMAKO GARTENHAUS ANDREA 17,1+7,9 m² SLIDE

ARTIKELNUMMER: 111203



Kann auch spiegelverkehrt aufgebaut werden.

PALMAKO GARTENHAUS ANDREA 17,1+7,9 m² SLIDE PLUS

Artikelnummer: 111235

NEU!



Slide
ESG Glas 4 mm



Slide Plus
Isolierglas 4-16-4 mm

Mehr Informationen über die Schiebetüren erhalten Sie auf den Seiten 340-341.
Schiebetürrahmen Farbe RAL7016

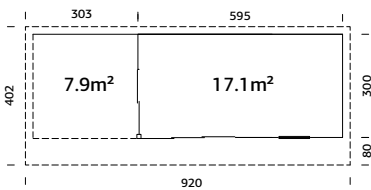

PRODUKTBESCHREIBUNG

Bohlenmaße: 898x300 cm
Umbauter Raum: 41,0+20,2 m³
Festes Fenster, lichtet Maß: 83x160 cm
Öffnungsmaß der Schiebetür (zwei Elemente): 88x187 cm (Slide), 85x185 cm (Slide Plus)

Öffnungsmaß der Schiebetür (drei Elemente):

176x187 cm (Slide),
 172x185 cm (Slide Plus)
Dachbretter: 19 mm
Dachfläche: 37,7 m²
Dachneigung: 4,4°
Bruttogrundfläche: 26,2 m²

OPTIONAL

Dachpappe: 5 Rollen, SBS-Dacheindeckung: 5 Rollen, Dachpappennägel, EPDM Folie, Regenrinnen, zusätzliches Fenster. Siehe unter Zusatzartikeln, Seite 324-345.

Moderne Eckverbindung
 Schiebetüren sind inbegriffen
 Starke Pfetten aus Leimholz
 Starke Pfosten aus Leimholz

BEHANDLUNGSOPTIONEN

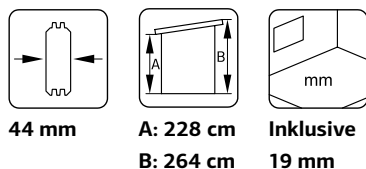

Andrea 17,1+7,9 m² Slide	111203	111208	111210	111209
Andrea 17,1+7,9 m² Slide Plus	111235	111236	111238	111237

PALMAKO GARTENHÄUSER
 FLACHDACH
 74-103

PALMAKO GARTENHAUS HEIDI 11,7 m²

ARTIKELNUMMER: 106355

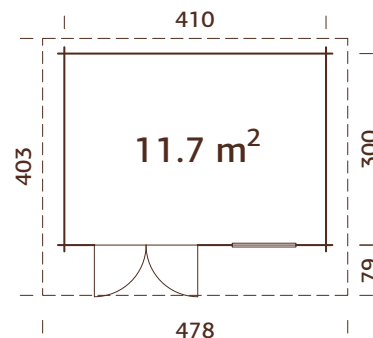

Doppelverglast

PRODUKTBESCHREIBUNG

Bohlenmaße: 430x320 cm

Umbauter Raum: 26,7 m³

Tür-/Fenstertyp: Summer

Tür-/Fensterglas:

Doppelglas, gehärtet,
4-9-4 mm

Festes Fenster, liches Maß:
90x168 cm

Türen, Durchgangsmaß:

151x183 cm

Türschwelle: niedrig,
abgedeckt mit Edelstahl

Dachbretter: 19 mm

Dachfläche: 18,6 m²

Dachneigung: 2,2°

Bruttogrundfläche: 12,3 m²

BEHANDLUNGSOPTIONEN



107283
hellbraun
tauchgrundiert



107284
grau
tauchgrundiert



107286
transparent
tauchgrundiert

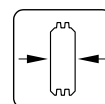

44 mm

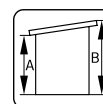

A: 222 cm
B: 244 cm

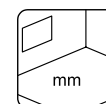

Inklusive
19 mm

OPTIONAL

Dachpappe: 3 Rollen, SBS-Dacheindeckung: 3 Rollen, Dachpappennägel, EPDM Folie, Regenrinnen, zusätzliche Türen und Fenster. Siehe unter Zusatzartikeln, Seite 324-345.

PALMAKO GARTENHAUS HEIDI 19,7 m²

ARTIKELNUMMER: 106370

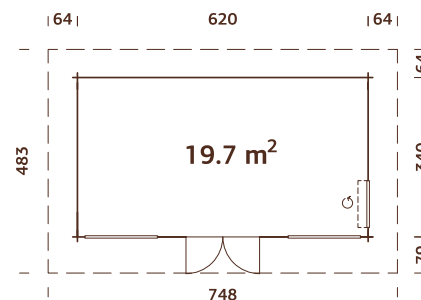

Doppelverglast

PRODUKTBESCHREIBUNG

Bohlenmaße: 640x360 cm

Umbauter Raum: 49,5 m³

Tür-/Fenstertyp: Summer

Tür-/Fensterglas:

Doppelglas, gehärtet,
4-9-4 mm

Maße Fensteröffnung:
82x198 cm

Festes Fenster, liches Maß:
143x194 cm

Türen, Durchgangsmaß:
148x203 cm

Türschwelle: niedrig,
abgedeckt mit Edelstahl

Dachbretter: 19 mm

Dachfläche: 36,5 m²

Dachneigung: 9,2°

Bruttogrundfläche: 21,1 m²

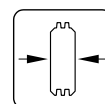

70 mm

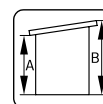

A: 236 cm
B: 314 cm

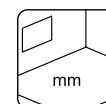

Inklusive
19 mm

OPTIONAL

Dachpappe: 6 Rollen, SBS-Dacheindeckung: 6 Rollen, Dachpappennägel, EPDM Folie, Regenrinnen, zusätzliche Türen und Fenster. Siehe unter Zusatzartikeln, Seite 324-345.

PALMAKO GARTENHAUS HEIDI 22,5 m²

ARTIKELNUMMER: 110077

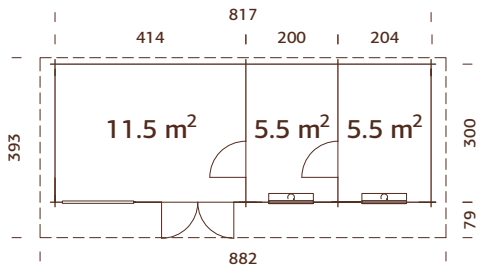

Doppelverglast

PRODUKTBESCHREIBUNG

Bohlenmaße:

837x320 cm

Umbauter Raum: 59,5 m³

Tür-/Fenstertyp: Summer

Tür-/Fensterglas: Doppelglas, gehärtet, 4-9-4 mm

Maße Fensteröffnung:

82x198 cm

Festes Fenster, lichtetes Maß:

143x194 cm

Türen, Durchgangsmaß:

73x195 cm, 148x203 cm

Türschwelle: niedrig, abgedeckt mit Edelstahl

Dachbretter: 19 mm

Dachfläche: 34,2 m²

Dachneigung: 9,2°

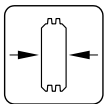
Bruttogrundfläche: 24,5 m²

70 mm

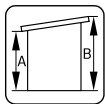

A: 243 cm

B: 302 cm

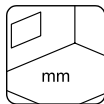

Inklusive

28 mm

OPTIONAL

Dachpappe: 5 Rollen, SBS-Dacheindeckung: 5 Rollen, Dachpappennägel, Regenrinnen, zusätzliche Türen und Fenster. Siehe unter Zusatzartikeln, Seite 324-345.

PALMAKO GARTENHAUS HEIDI 22,8 m²

ARTIKELNUMMER: 106381

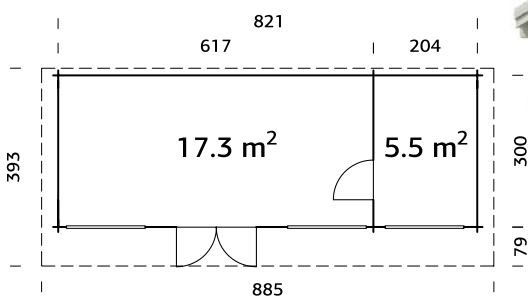

Doppelverglast



PRODUKTBESCHREIBUNG

Bohlenmaße:

840x320 cm

Umbauter Raum: 59,2 m³

Tür-/Fenstertyp: Summer

Tür-/Fensterglas: Doppelglas, gehärtet, 4-9-4 mm

Festes Fenster, lichtetes

Maß:

143x194 cm, 143x42 cm

Türen, Durchgangsmaß:

75x195 cm, 148x203 cm

Türschwelle: niedrig, abgedeckt mit Edelstahl

Dachbretter: 19 mm

Dachfläche: 34,6 m²

Dachneigung: 9,0°

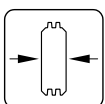
Bruttogrundfläche: 24,6 m²

70 mm

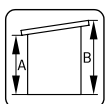

A: 236 cm

B: 270 cm

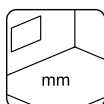

Inklusive

28 mm

OPTIONAL

Dachpappe: 6 Rollen, SBS-Dacheindeckung: 6 Rollen, Dachpappennägel, Regenrinnen, zusätzliche Türen und Fenster. Siehe unter Zusatzartikeln, Seite 324-345.

ZUSATZARTIKEL

SIEHE UNTER ZUSATZARTIKEL, SEITE 324-345

Haus	Art.-Nr.	Fußboden ¹	Dachpappe, Rollen	SBS-Dacheindeckung, Rollen	Dachpappennägel, 1 kg	EPDM Folie ²	Regenrinnen	Anbauschuppen	Schleppdach	zusätzliche Tür	zusätzliches Fenster
Alice 4,7 m ²	111242	109456	107210, 1 Rolleen	107214, 1 Rolleen	107930	107169	106627		103168	109541	
Alice 6,1 m ²	111244	109522	107210, 2 Rollen	107214, 2 Rollen	107930	107169	106627		103168	109541	
Alice 9,0 m ²	111246	109518	107210, 2 Rollen	107214, 2 Rollen	107930	107170	106627		103168	109541	
Alice 11,0 m ²	111248	109520	107210, 3 Rollen	107214, 3 Rollen	107930	108624	106627		103168	109541	
Lara 6,0 m ²	101430	102963	107210, 2 Rollen	107214, 2 Rollen	107930	107169	106626		103168	106779	103311
Lara 6,0+5,9 m ²	101587	102963	107210, 5 Rollen	107214, 5 Rollen	107930	107172	106628		103168	106779	103311
Lara 8,4 m ²	101547	103003	107210, 2 Rollen	107214, 2 Rollen	107930	107169	106627		103168	106779	103311
Lara 8,4+5,9 m ²	101603	103003	107210, 5 Rollen	107214, 5 Rollen	107930	107168	106626 + 106627		103168	106779	103311
Lara 12,7 m ²	101329	103046	107210, 3 Rollen	107214, 3 Rollen	107930	107166	107375		103168	109096, 106779	103311
Ella 6,9 m ²	101453	102967	107210, 2 Rollen	107214, 2 Rollen	107930	107169	106626			103530	
Ella 8,7 m ²	101543	102994	107210, 3 Rollen	107214, 3 Rollen	107930	108624	106627			103530	
Ella 6,9+8,2 m ²	101595	102967	107210, 5 Rollen	107214, 5 Rollen	107930	107172	106628			103530	
Ella 6,9+10,0 m ²	101607	102967	107210, 5 Rollen	107214, 5 Rollen	107930	107168	106626 + 106627			103530	
Ella 8,7+8,2 m ²	101611	102994	107210, 5 Rollen	107214, 5 Rollen	107930	107168	106626 + 106627			103530	
Ella 8,7+10,0 m ²	101623	102994	107210, 5 Rollen	107214, 5 Rollen	107930	107168	106626 + 106627			103530	
Ella 13,1 m ²	108218	108279	107210, 3 Rollen	107214, 3 Rollen	107930	107166	107375			109097, 103530	
Ella 13,1+3,9 m ²	108222	108279	107210, 5 Rollen	107214, 5 Rollen	107930	108276	106626 + 106627			109097, 103530	
Caroline 10,2 m ²	109503		107210, 3 Rollen	107214, 3 Rollen	107930	107171	107375			109168	109167
Caroline 14,5 m ²	108981		107210, 4 Rollen	107214, 4 Rollen	107930	109115	107375			109168	109167
Caroline 20,2 m ²	109490		107210, 7 Rollen	107214, 7 Rollen	107930	107174	106628			109168	109167
Bret 14,8 m ²	102205		107210, 5 Rollen	107214, 5 Rollen	107930	107172	107375	102801	103168	106882	109188, 109189
Bret 19,9 m ²	102218		107210, 6 Rollen	107214, 6 Rollen	107930	107173	106628	102801	103168	106882	109188, 109189

¹ inklusive imprägnierter Fundamentholzer.² EPDM Folie inkl. Kleber, weitere Informationen auf Seite 331.

Die Artikelnummern beziehen sich auf naturbelassene Produkte. Artikel mit Tauchgrundierung finden Sie im Katalog bei dem jeweiligen Produkt.

ZUSATZARTIKEL

SIEHE UNTER ZUSATZARTIKEL, SEITE 324-345

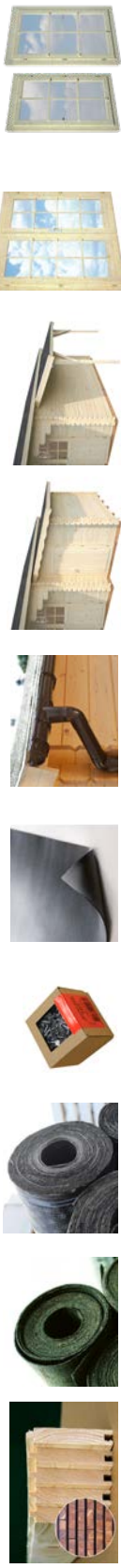

Haus	Art.-Nr.	Fußboden ¹	Dachpappe, Rollen	SBS-Dacheindeckung, Rollen	Dachpappemägel, 1 kg	EPDM Folie ²	Regenrinnen	Anbauschuppen	Schleppdach	zusätzliche Tür	zusätzliches Fenster
Lisa 11,5 m ²	102281		107210, 3 Rollen	107214, 3 Rollen	107930	107166	107375	102801	103168	103543	106668
Lisa 14,2 m ²	102197		107210, 3 Rollen	107214, 3 Rollen	107930	107171	107375	102801	103168	103571	103356, 103360
Lisa 19,4 m ²	101749		107210, 6 Rollen	107214, 6 Rollen	107930	107173	106628	102801	103168	103571	103356, 103360
Lea 14,2 m ²	101728		107210, 3 Rollen	107214, 3 Rollen	107930	107171	107375	102801	103168	108554	
Lea 19,4 m ²	101736		107210, 6 Rollen	107214, 6 Rollen	107930	107173	106628	102801	103168	108554	
Lea 14,2 m ² Slide	111187		107210, 3 Rollen	107214, 3 Rollen	107930	107171	107375	102801	103168		
Lea 14,2 m ² Slide Plus	111191		107210, 3 Rollen	107214, 3 Rollen	107930	107171	107375	102801	103168		
Lea 19,4 m ² Slide	111195		107210, 6 Rollen	107214, 6 Rollen	107930	107173	106628	102801	103168		
Lea 19,4 m ² Slide Plus	111199		107210, 6 Rollen	107214, 6 Rollen	107930	107173	106628	102801	103168		
Andrea 11,2 m ² Slide	111215		107210, 3 Rollen	107214, 3 Rollen	107930	107171	107075				
Andrea 11,2 m ² Slide Plus	111223		107210, 3 Rollen	107214, 3 Rollen	107930	107171	107075				
Andrea 11,2+7,9 m ² Slide	111204		107210, 5 Rollen	107214, 5 Rollen	107930	107173	2x 106627				
Andrea 11,2+7,9 m ² Slide Plus	111231		107210, 5 Rollen	107214, 5 Rollen	107930	107173	2x 106627				
Andrea 171 m ² Slide	111211		107210, 5 Rollen	107214, 5 Rollen	107930	107173	106626+106627				111742
Andrea 171 m ² Slide Plus	111227		107210, 5 Rollen	107214, 5 Rollen	107930	107173	106626+106627				111742
Andrea 171+7,9 m ² Slide	111203		107210, 5 Rollen	107214, 5 Rollen	107930	111623	106626+106627				111742
Andrea 1712+7,9 m ² Slide Plus	111235		107210, 5 Rollen	107214, 5 Rollen	107930	111623	106626+106627				111742
Heidi 11,7 m ²	106355		107210, 3 Rollen	107214, 3 Rollen	107930	107171	107375			109091	110802
Heidi 19,7 m ²	106370		107210, 6 Rollen	107214, 6 Rollen	107930	107173	2 x 106627			106928	100187, 100176
Heidi 22,5 m ²	110077		107210, 5 Rollen	107214, 5 Rollen	107930		106628+106626			107138, 106928	100176, 100187
Heidi 22,8 m ²	106381		107210, 6 Rollen	107214, 6 Rollen	107930		106628 + 106626			107138, 106928	100204, 100176

¹ inklusive imprägnierter Fundamentholzer.

² EPDM Folie inkl. Kleber, weitere Informationen auf Seite 331.

Die Artikelnummern beziehen sich auf naturbelassene Produkte, Artikel mit Tauchgrundierung finden Sie im Katalog bei dem jeweiligen Produkt.





PALMAKO
FERIENHÄUSER

104-119

FERIENHÄUSER

FERIENHÄUSER



PALMAKO FERIENHAUS
KENDRA 18,4 m²



PALMAKO FERIENHAUS
EMILY 39,2 m²



PALMAKO FERIENHAUS
EMILY 40,1+5,2 m²



PALMAKO FERIENHAUS
AGNETA 18,8+12,5 m²



PALMAKO FERIENHAUS
AGNETA 18,8+28,8 m²



PALMAKO FERIENHAUS
ANNA 26,8 m²



PALMAKO FERIENHAUS
ANNA 26,8+1,9 m²



PALMAKO FERIENHAUS
SANDRA 21,5+3,7 m²



PALMAKO FERIENHAUS
SANDRA 25,6+11,1 m²



PALMAKO FERIENHAUS
SANDRA 29,9 m²

PALMAKO FERIENHAUS KENDRA 18,4 m²

ARTIKELNUMMER: 109494



PRODUKTBESCHREIBUNG

Bohlenmaße: 419 x 519 cm
Umbauter Raum: 66,2 m³
Tür-/Fenstertyp: Summer
Tür-/Fensterglas:
 Doppelglas, 3-9-3 mm
Maße Fensteröffnung:
 42 x 42, 76 x 92, 117 x 92 cm
Türen, Durchgangsmaß:
 60 x 188, 151 x 195 cm

Türschwelle: niedrig, abgedeckt mit Edelstahl
Dachbretter: 19 mm
Dachfläche: 34,7 m²
Dachneigung: 36,4°
Bruttogrundfläche: 19,9 m²
Erdgeschoss: 15,4+3,0 m²
Erster Stock: 17,6 m²

OPTIONAL

Dachpappe: 9 Rollen, SBS-Dacheindeckung: 9 Rollen, Schindeln: 13 Pakete, Dachpappennägel, zusätzliche Türen und Fenster. Siehe unter Zusatzartikeln, Seite 324-345.

Doppelverglast
 Starke Pfetten aus Leimholz

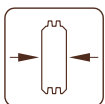

70 mm

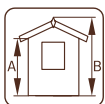

A: 283 cm
B: 432 cm



Inklusive
19 mm



PALMAKO FERIENHAUS EMILY 39,2 m²

ARTIKELNUMMER: 106569



PRODUKTBESCHREIBUNG

Bohlenmaße: 660 x 780 cm

Umbauter Raum: 102,2 m³

Tür-/Fenster typ: Summer

Tür-/Fenster glas:

Doppelglas, 3-9-3 mm

Maße Fensteröffnung:

42 x 42 cm, 76 x 92 cm,

117 x 92 cm

Türen, Durchgangsmaß:

73 x 195 cm

Türschwelle: niedrig, abgedeckt

mit Edelstahl

Dachbretter: 19 mm

Dachfläche: 53,9 m²

Dachneigung: 15,8°

Bruttogrundfläche: 42,0 m²

OPTIONAL

Dachpappe: 10 Rollen, SBS-Dacheindeckung: 10 Rollen, Schindeln: 21 Pakete,

Dachpappennägel, zusätzliche Türen und Fenster.

Siehe unter Zusatzartikeln, Seite 324-345.

Doppelverglast

Starke Pfetten aus Leimholz

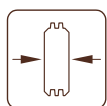

70 mm

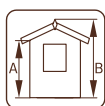

A: 230 cm
B: 310 cm

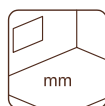

Inklusive
28 mm

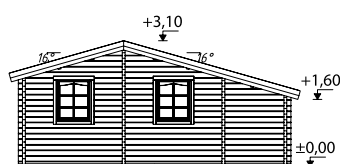
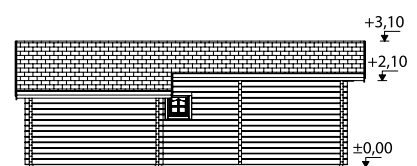
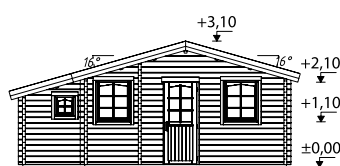

PALMAKO FERIENHAUS EMILY 40,1+5,2 m²

ARTIKELNUMMER: 106566

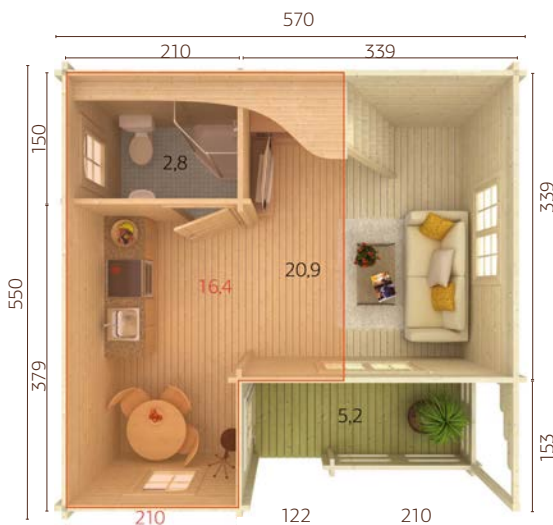

PRODUKTBESCHREIBUNG

Bohlenmaße: 590 x 570 cm

Umbauter Raum: 79,8 m³

Terrasse: 339 x 153 cm

Tür-/Fenstertyp: Summer

Tür-/Fensterglas:

Doppelglas, 3-9-3 mm

Maße Fensteröffnung:

42 x 42 cm, 76 x 92 cm,

117 x 92 cm

Türen, Durchgangsmaß:

73 x 195 cm

OPTIONAL

Dachpappe: 9 Rollen, SBS-Dacheindeckung: 9 Rollen, Schindeln: 16 Pakete,

Dachpappennägel, zusätzliche Türen und Fenster.

Siehe unter Zusatzartikeln, Seite 324-345.

Türschwelle: niedrig, abgedeckt mit Edelstahl

Dachbretter: 19 mm

Dachfläche: 41,9 m²

Dachneigung: 24,8°

Bruttogrundfläche

(Terrasse inklusive): 31,4 m²

Erdgeschoss: 23,7+5,2 m²

Erster Stock: 16,4 m²

Doppelverglast

Starke Pfetten aus Leimholz

Terrassenbretter imprägniert

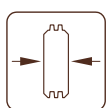

70 mm

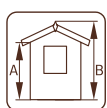

A: 256 cm
B: 395 cm

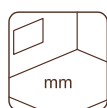

Inklusive
28 mm

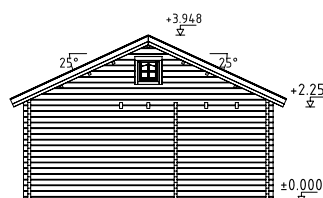
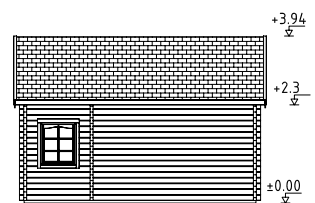
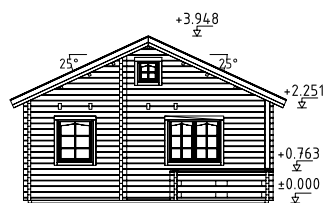

PALMAKO FERIENHAUS AGNETA 18,8+12,5 m²

ARTIKELNUMMER: 106522



PRODUKTBESCHREIBUNG

Bohlenmaße (Haus):

520 x 420 cm

Bohlenmaße

(Haus mit Terrasse):

520 x 650 cm

Umbauter Raum: 58,1 m³

Terrasse: 250 x 500 cm

Tür-/Fenstertyp: Summer

Tür-/Fensterglas:

Doppelglas, 3-9-3 mm

Maße Fensteröffnung:

168 x 159 cm

Türen, Durchgangsmaß:

155 x 203 cm

Türschwelle: niedrig, abgedeckt mit Edelstahl

Dachbretter: 19 mm

Dachfläche: 47,3 m²

Dachneigung: 18,0°

Bruttogrundfläche

(Terrasse inklusive): 32,3 m²

OPTIONAL

Dachpappe: 7 Rollen, SBS-Dacheindeckung: 7 Rollen, Schindeln: 18 Pakete, Dachpappennägel, zusätzliche Türen und Fenster.

Siehe unter Zusatzartikeln, Seite 324-345.

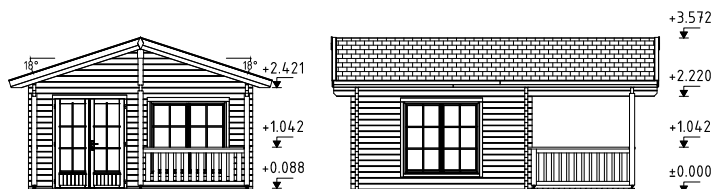

Doppelverglast

Kann auch spiegelverkehrt aufgebaut werden

Terrassenbretter imprägniert

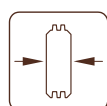

70 mm

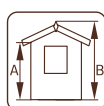

A: 250 cm
B: 357 cm

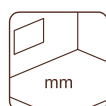

Inklusive
28 mm

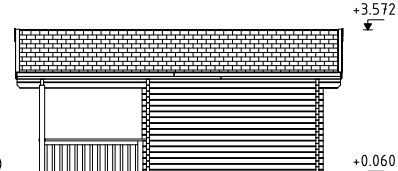
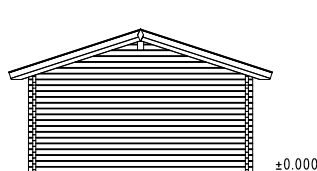

PALMAKO FERIENHAUS AGNETA 18,8+28,8 m²

ARTIKELNUMMER: 106526

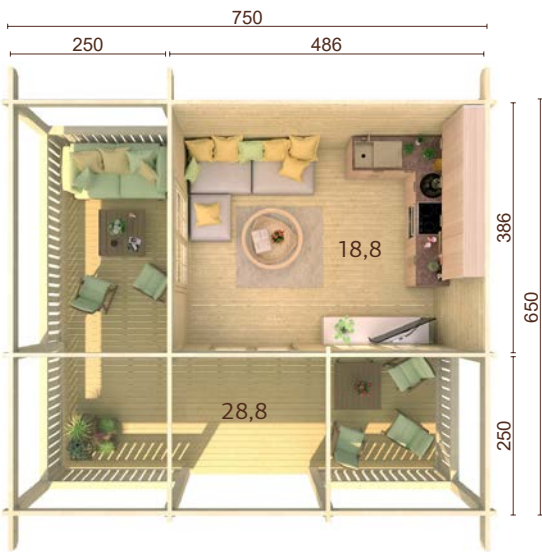

PRODUKTBESCHREIBUNG

Bohlenmaße (Haus):

520 x 420 cm

Bohlenmaße

(Haus mit Terrasse):

750 x 650 cm

Umbauter Raum: 63,8 m³

Terrasse: 250 x 750 cm,

250 x 650 cm

Tür-/Fenstertyp: Summer

Tür-/Fensterglas:

Doppelglas, 3-9-3 mm

Maße Fensteröffnung:

168 x 159 cm

Türen, Durchgangsmaß:

155 x 203 cm

Türschwelle: niedrig, abgedeckt mit Edelstahl

Dachbretter: 19 mm

Dachfläche: 67,2 m²

Dachneigung: 18,0°

Bruttogrundfläche

(Terrasse inklusive): 48,1 m²

OPTIONAL

Dachpappe: 11 Rollen, SBS-Dacheindeckung: 11 Rollen, Schindeln: 24 Pakete,

Dachpappennägel, zusätzliche Türen und Fenster.

Siehe unter Zusatzartikeln, Seite 324-345.

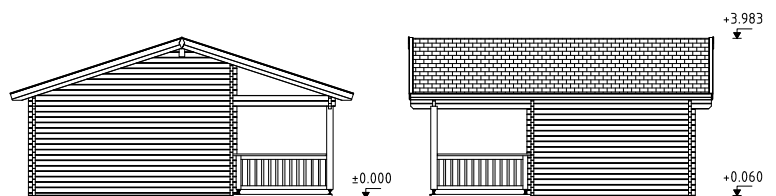

Doppelverglast

Terrassenbretter imprägniert

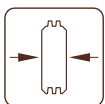

70 mm

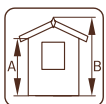

A: 250 cm
B: 400 cm



Inklusive
28 mm

PALMAKO FERIENHAUS ANNA 26,8 m²

ARTIKELNUMMER: 106568



PRODUKTBESCHREIBUNG

Bohlenmaße: 820 x 520 cm

Umbauter Raum: 81,9 m³

Tür-/Fenstertyp: Summer

Tür-/Fensterglas: Doppelglas, gehärtet, 4-9-4 mm

Maße Fensteröffnung: 42 x 42 cm, 117 x 145 cm

Festes Fenster, liches Maß: 26 x 153 cm

Türen, Durchgangsmaß:

60 x 188 cm, 115 x 188 cm

Türschwelle: niedrig, abgedeckt mit Edelstahl

Dachbretter: 19 mm

Dachfläche: 46,7 m²

Dachneigung: 25,3°

Bruttogrundfläche: 29,2 m²

OPTIONAL

Dachpappe: 7 Rollen, SBS-Dacheindeckung: 7 Rollen, Schindeln: 18 Pakete,

Dachpappennägel, zusätzliche Türen und Fenster.

Siehe unter Zusatzartikeln, Seite 324-345.

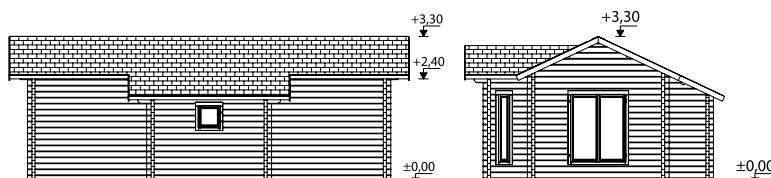
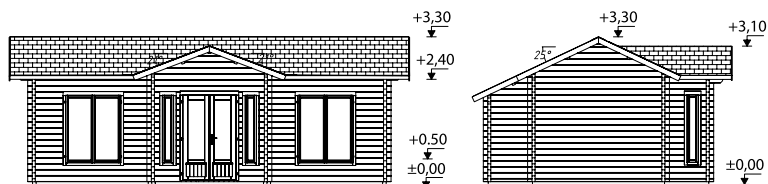

Doppelverglast

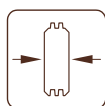

70 mm

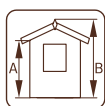

A: 257 cm
B: 330 cm

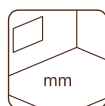

Inklusive
28 mm

PALMAKO FERIENHAUS ANNA 26,8+1,9 m²

ARTIKELNUMMER: 106399



PRODUKTBESCHREIBUNG

Bohlenmaße: 790 x 420 cm

Umbauter Raum: 75,6 m³

Terrasse: 190 x 100 cm

Tür-/Fenstertyp: Summer

Tür-/Fensterglas: Doppelglas, gehärtet, 4-9-4 mm

Maße Fensteröffnung: 117 x 145 cm

Türen, Durchgangsmaß:

73 x 188 cm, 151 x 195 cm

Türschwelle: niedrig, abgedeckt mit Edelstahl

Dachbretter: 19 mm

Dachfläche: 39,7 m²

Dachneigung: 17,5°

Bruttogrundfläche: 30,8 m²

OPTIONAL

Dachpappe: 7 Rollen, SBS-Dacheindeckung: 7 Rollen, Schindeln: 16 Pakete, Dachpappennägel, zusätzliche Türen und Fenster.

Siehe unter Zusatzartikeln, Seite 324-345.

Doppelverglast

Terrassenbretter imprägniert

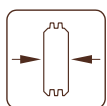

70 mm

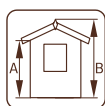

A: 229 cm
B: 297 cm

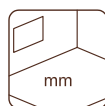

Inklusive 28 mm

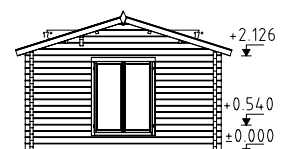
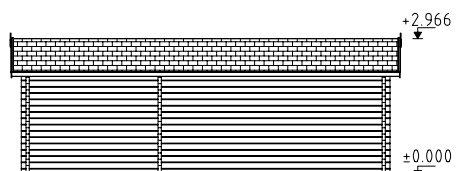
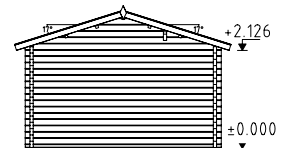

PALMAKO FERIENHAUS SANDRA 21,5+3,7 m²

ARTIKELNUMMER: 106567

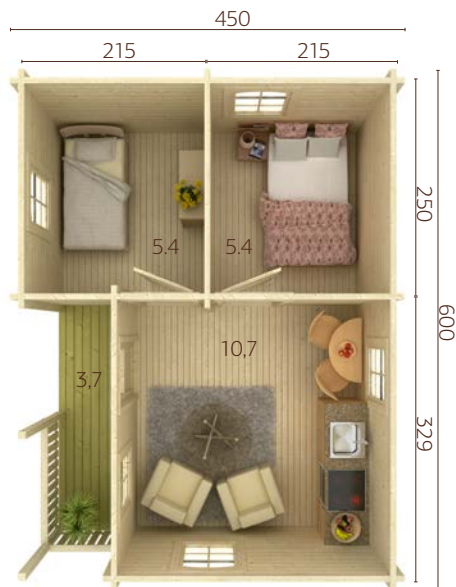

PRODUKTBESCHREIBUNG

Bohlenmaße: 620 x 470 cm

Umbauter Raum: 59,7 m³

Terrasse: 329 x 104 cm

Tür-/Fenstertyp: Summer

Tür-/Fensterglas:

Doppelglas, 3-9-3 mm

Maße Fensteröffnung:

76 x 92 cm

Türen, Durchgangsmaß:

73 x 195 cm

Türschwelle: niedrig, abgedeckt mit Edelstahl

Dachbretter: 19 mm

Dachfläche: 36,0 m²

Dachneigung: 20,4°

Gross ground area (Terrasse inklusive): 27,0 m²

OPTIONAL

Dachpappe: 7 Rollen, SBS-Dacheindeckung: 7 Rollen, Schindeln: 14 Pakete,

Dachpappennägel, zusätzliche Türen und Fenster.

Siehe unter Zusatzartikeln, Seite 324-345.

Doppelverglast

Starke Pfetten aus Leimholz

Terrassenbretter imprägniert

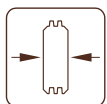

70 mm

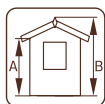

A: 230 cm
B: 320 cm

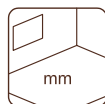

Inklusive
28 mm

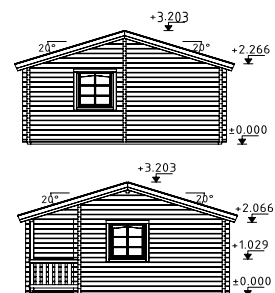
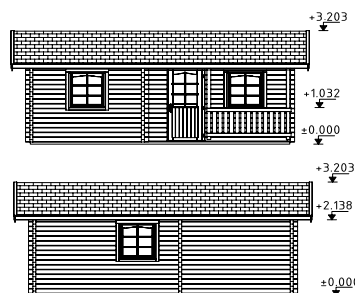

PALMAKO FERIENHAUS SANDRA 25,6+11,1 m²

ARTIKELNUMMER: 106210



PRODUKTBESCHREIBUNG

Bohlenmaße: 791 x 370(520) cm

Umbauter Raum: 106,2 m³

Terrasse: 771 x 146 cm

Tür-/Fenstertyp: Summer

Tür-/Fensterglas:

Doppelglas, 3-9-3 mm

Maße Fensteröffnung:

66 x 111 cm, 117 x 115 cm

Türen, Durchgangsmaß:

60 x 187 cm, 73 x 186 cm,

151 x 186 cm

Türschwelle: niedrig, abgedeckt mit Edelstahl

Dachbretter: 19 mm

Dachfläche: 48,5 m²

Dachneigung: 19,2°

Gross ground area (Terrasse inklusive): 38,6 m²

OPTIONAL

Dachpappe: 9 Rollen, SBS-Dacheindeckung: 9 Rollen, Schindeln: 18 Pakete,

Dachpappennägel, zusätzliche Türen und Fenster.

Siehe unter Zusatzartikeln, Seite 324-345.

Doppelverglast

Terrassenbretter imprägniert

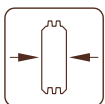

44 mm

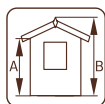

A: 239 cm
B: 335 cm

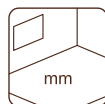

Inklusive
19 mm

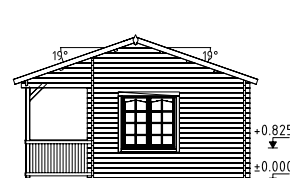
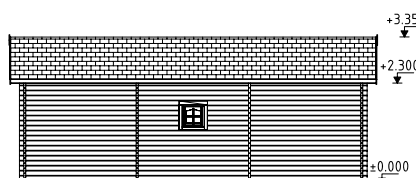
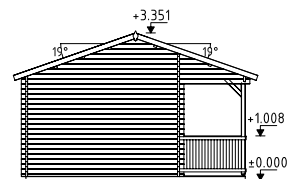

PALMAKO FERIENHAUS SANDRA 29,9 m²

ARTIKELNUMMER: 106214

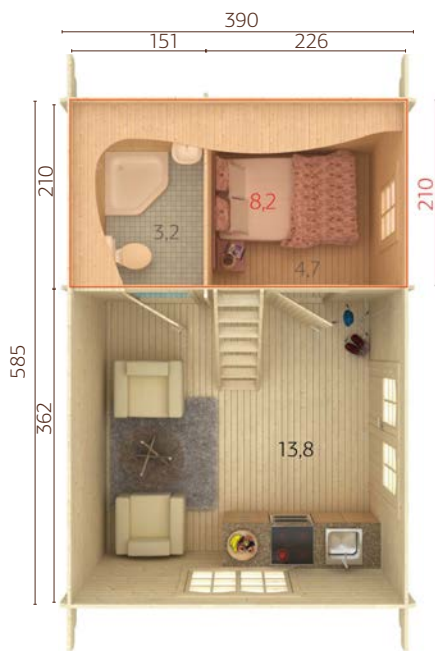

PRODUKTBESCHREIBUNG

Bohlenmaße: 605 x 410 cm

Umbauter Raum: 65,6 m³

Tür-/Fenstertyp: Summer

Tür-/Fensterglas:

Doppelglas, 3-9-3 mm

Maße Fensteröffnung:

66 x 111 cm, 76 x 87 cm,

117 x 87 cm

Türen, Durchgangsmaß:

73 x 186 cm, 151 x 186 cm

Türschwelle: niedrig, abgedeckt

mit Edelstahl

Dachbretter: 19 mm

Dachfläche: 37,7 m²

Dachneigung: 32,1°

Bruttogrundfläche: 22,8 m²

Erdgeschoss: 21,7 m²

Erster Stock: 8,2 m²

OPTIONAL

Dachpappe: 8 Rollen, SBS-Dacheindeckung: 8 Rollen, Schindeln: 15 Pakete,

Dachpappennägel, zusätzliche Türen und Fenster.

Siehe unter Zusatzartikeln, Seite 324-345.

Doppelverglast

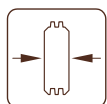

44 mm

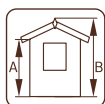

A: 239 cm
B: 370 cm

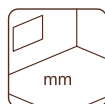

Inklusive
19 mm

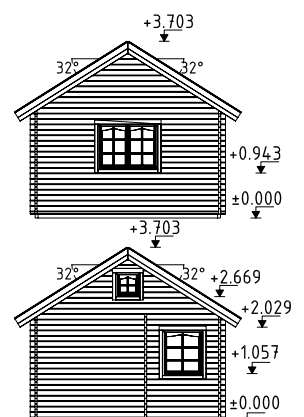
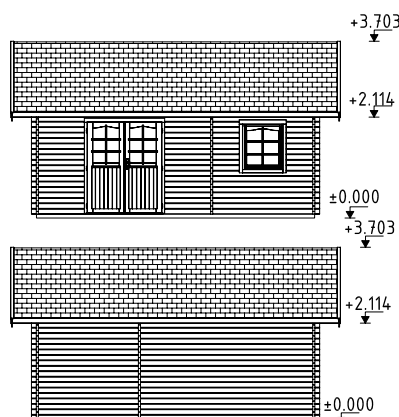

WIR BAUEN IHR TRAUMHAUS

Unsere Ferienhäuser bieten wir in den Wandstärken 44 und 70 mm (Massivholz) sowie 88, 114 und 134 mm (Leimholz) an.

Im vorliegenden Katalog finden Sie nur eine Auswahl an Modellen und Ideen für Ferienhäuser. In Kooperation mit unseren Architekten stellen wir Ihnen den Plan für ein Haus zusammen, das ganz Ihren Vorstellungen entspricht.

Die Ferienhaus-Bausätze beinhalten alle für den Aufbau benötigten Holzteile vom Fussboden bis zum Dach, Türen, Fenster, Treppenstufen, Wandverkleidung usw. Für jedes Haus liefern wir detaillierte Angaben und Baupläne zum Aufbau. Alle Teile sind markiert, um den Aufbau zu erleichtern. Fragen Sie uns gern nach weiteren Einzelheiten. Bei Bedarf fertigen wir gern Grundrisszeichnungen und Ansichten für den Bauantrag an.

Unsere Ferienhäuser können auch mit Türen und Fenstern in hochwertiger Wohnhaus-Qualität angeboten werden (ab 70 mm Wandstärke).

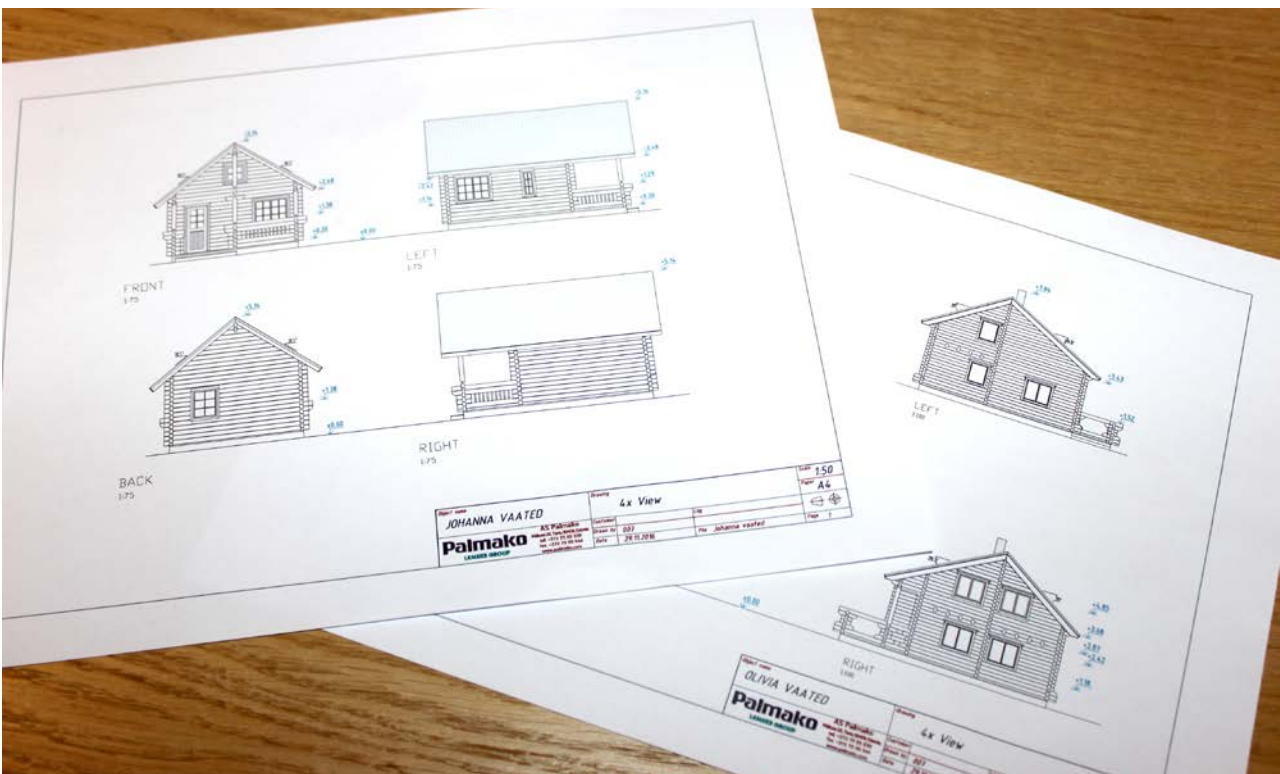

ZUSATZARTIKEL

SIEHE UNTER ZUSATZARTIKEL, SEITE 324-345

Haus	Art.-Nr.	Dachpappe, Rollen	SBS-Dacheindeckung, Rollen	Schindeln ¹ , Pakete	Dachpappennägel, 1 kg	zusätzliche Tür	zusätzliches Fenster
Kendra 18,4 m ²	109494	107210 9 Rollen	107214 9 Rollen	13 Pakete	107930	106960, 107101	109537, 109536, 109543
Emily 39,2 m ²	106569	107210 10 Rollen	107214 10 Rollen	21 Pakete	107930	107154, 107153, 107157	100178, 103364, 100207, 103506
Emily 40,1+5,2 m ²	106566	107210 9 Rollen	107214 9 Rollen	16 Pakete	107930	107157, 107154	100207, 103364, 103506
Agneta 18,8+12,5 m ²	106522	107210 7 Rollen	107214 7 Rollen	18 Pakete	107930	106946	106732
Agneta 18,8+28,8 m ²	106526	107210 11 Rollen	107214 11 Rollen	24 Pakete	107930	106946	106732
Anna 26,8 m ²	106568	107210 7 Rollen	107214 7 Rollen	18 Pakete	107930	107101, 106924	100182, 100181, 106717
Anna 26,8+1,9 m ²	106399	107210 7 Rollen	107214 7 Rollen	16 Pakete	107930	107107, 106960	106717
Sandra 21,5+3,7 m ²	106567	107210 7 Rollen	107214 7 Rollen	14 Pakete	107930	107156, 107154, 107153	100178, 103364
Sandra 25,6+11,1 m ²	106210	107210 9 Rollen	107214 9 Rollen	18 Pakete	107930	107064, 107055, 107054, 106878	100093, 106684
Sandra 29,9 m ²	106214	107210 8 Rollen	107214 8 Rollen	15 Pakete	107930	107083, 103567	100093, 103352, 100138, 103502

¹ Dachschindeln sind in jeweils vier Farben erhältlich: 107180 = schwarz, 107182 = schwarz, 107183 = grün, 107181 = braun.





MODERN LOOK HÄUSER

PALMAKO MODERN
LOOK HÄUSER

120-131

GRACE: DAS PREMIUMHAUS



Mit dem Haustyp GRACE beschreitet Palmako neue Wege – direkt in Richtung Zukunft der Garten- und Ferienhäuser. Die moderne, gradlinige Optik ist spannend und passt sich perfekt den neuen Trends an. Innovativ ist der Aufbau der Wandkonstruktion. Hier geht Palmako richtungsweisend vor und fertigt in eigener Produktionslinie die notwendigen Brettschichtholz-Wandpaneele; langjährige Erfahrungen in der Herstellung von Leimhölzern sind dabei von Nutzen. Das Ergebnis ist ein stabiles und langlebiges Baumaterial, das hervorragende Eigenschaften in der Weiterverarbeitung hat und vielfältige Einsatzmöglichkeiten bietet.

Die neuen Leimholz-Paneele von Palmako sind stabil und wetterfest. Der Wandaufbau beträgt 56 mm, die Elementhöhe 518 mm. Die Paneele werden mittels eines Nut- und Federsystems verbunden, das durch eine Zapfenverbindung und ein Dichtband ergänzt wird; ein schneller und problemloser Aufbau ist somit gewährleistet. Die Wandoberflächen werden durch kleine V-Fugen unterbrochen, was gleichzeitig das Oberflächenbild belebt. Durch den Einsatz von Leimholz ist das Haus sehr formstabil, Ausdehnung und Risse entfallen. Die vertikalen Stoßpunkte werden

nach der Montage durch Abdeckprofile verschlossen.

Unsere moderne und innovative Gartenhausfamilie besteht aus sieben attraktiven Modellen. Die Häuser Grace 8,1 + 4,1 m², Grace 8,1 + 8,1 m², Grace 12,4 + 4,1 m² sowie Grace 14,5 m² sind mit Türen und Fenstern in Wohnraumqualität ausgestattet und verfügen über einen 28 mm starken Fußboden. Die Grace-Häuser können je nach Größe Verwendung finden als Homeoffice, Pool- oder Gästehaus. Vor Witterungseinflüssen schützen die Dachüberstände, die sich auch zusätzlich als Unterstand für Gartenutensilien anbieten.

Ganz neu ist die Ausstattung der Grace Häuser mit den Alu-Schiebetüren. Die Häuser Grace 11,2 m² Slide Plus, Grace 11,2 + 8,2 m² Slide Plus und Grace 14,1 m² Slide Plus heben die Kategorie Modern Look auf eine neue Stufe. Leichtgängige, mit 24 mm Iso-Glas (4-16-4) ausgestattete Schiebetüren, bieten dank der Panorama Scheiben einen tollen Blick in den Garten und sorgen für einladende, lichtdurchflutete Räume. Mit dieser Ausstattung steht einer ganzjährigen Nutzung nichts im Weg. Die Profile der Alu-Schiebetür sind im Farbton RAL7016 gehalten. Weitere Informationen zu den Schiebetüren erhalten Sie auf Seiten 340-341.



Alle Grace Häuser werden mit den neuartigen, innovativen Leimholz-Wandpaneelen gefertigt Die Elementhöhe beträgt 518 mm und ermöglicht einen schnellen und genauen Aufbau.

Moderne Wandverbindung

Die vertikalen Eckverbindungen werden durch Dübel und Schrauben fixiert.

Stabil und wetterfest

Alle horizontalen und vertikalen Stoßpunkte werden durch eine selbstklebende Dichtung wind- und wetterdicht verschlossen.



Fenster und Türen in Premium-Qualität

Türen und Fenster der Grace Häuser bestehen ebenfalls aus Leimholzrahmen und entsprechen den hohen Qualitätsansprüchen dieser Serie. Selbstverständlich werden alle Scheiben mit Isolierglas versehen. Die Fenster sind mit Dreh-/Kipp-Beschlägen ausgestattet, die Tür hat eine hochwertige Türschwelle aus Eiche und Aluminium-Trittschutz.

Fundamentbalken und Bodendielen

Die Fundamentbalken sind kesseldruckimprägniert, um eine lange Lebensdauer zu gewährleisten. Der Boden im Inneren der Grace Häuser besteht aus 28 mm Fichte-Massivholzdielen.

Dachkonstruktion

Die Dachkonstruktion besteht aus Leimholzsparren, auf die 19 mm Nut- und Federbretter aufgebracht werden. Zur Gewährleistung der Wasserdichtigkeit empfehlen wir den Einsatz einer strapazierfähigen und langlebigen EPDM-Dachfolie.

Türen und Fenster mit Endbehandlung

Auf Wunsch können die Fenster / Türen in Wunschfarbe nach RAL lackiert geliefert werden. Die beliebtesten Farbtöne sind:



RAL 1001



RAL 3009



RAL 6006



RAL 7016



RAL 9005



RAL 9010

Wichtig! Die Bilder dienen lediglich der Illustration und können von den tatsächlichen Farben abweichen.

MODERN LOOK HÄUSER



PALMAKO MODERN
LOOK HAUS
GRACE 8,1+4,1 m²



PALMAKO MODERN
LOOK HAUS
GRACE 8,1+8,1 m²



PALMAKO MODERN
LOOK HAUS
GRACE 12,4+4,1 m²



PALMAKO MODERN
LOOK HAUS
GRACE 14,5 m²



PALMAKO MODERN
LOOK HAUS
GRACE 11,2 m² SLIDE PLUS



PALMAKO MODERN
LOOK HAUS
GRACE 11,2+8,2 m² SLIDE PLUS



PALMAKO MODERN
LOOK HAUS
GRACE 14,1 m² SLIDE PLUS

PALMAKO MODERN LOOK HAUS GRACE

ARTIKELNUMMER: 108586

8,1+4,1 m²

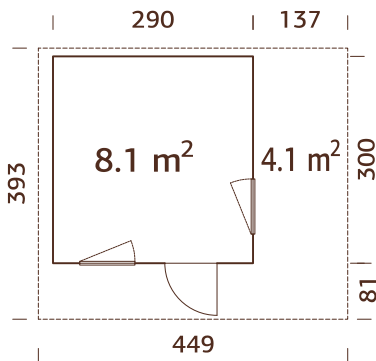

Aus Leimholz-Wandpaneelen gefertigt
Starke Pfetten aus Leimholz

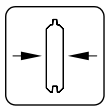

56 mm

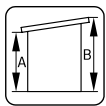

A: 215 cm
B: 258 cm

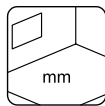

Inklusive
28 mm

PRODUKTBESCHREIBUNG

Wandaußenmaße:

290+137x300 cm

Umbauter Raum: 18,8 m³

Tür-/Fenstertyp: Living

Tür-/Fensterglas:

Doppelglas, gehärtet,
4-18-4 mm

OPTIONAL

Dachpappe: 3 Rollen, SBS-Dacheindeckung: 3 Rollen, Dachpappennägel, EPDM Folie, Regenrinnen, zusätzliche Türen und Fenster. Siehe unter Zusatzartikeln, Seite 324-345.

Maße Fensteröffnung:

50x150 cm

Türen, Durchgangsmaß:

70x193 cm

Türschwelle: hochwertige

Türschwelle aus Eiche und
Aluminium-Trittschutz

Dachbretter: 19 mm

Dachfläche: 17,5 m²

Dachneigung: 5,0°

Bruttogrundfläche:

8,7+4,1 m²

PALMAKO MODERN LOOK HAUS GRACE

ARTIKELNUMMER: 108587

8,1+8,1 m²

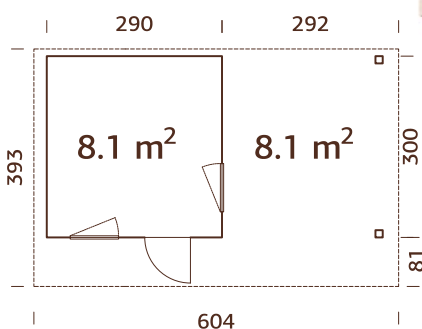

Aus Leimholz-Wandpaneelen gefertigt
Starke Pfetten aus Leimholz

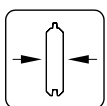

56 mm

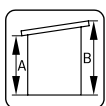

A: 215 cm
B: 258 cm

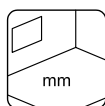

Inklusive
28 mm

PRODUKTBESCHREIBUNG

Wandaußenmaße:

290+292x300 cm

Umbauter Raum: 18,8 m³

Tür-/Fenstertyp: Living

Tür-/Fensterglas:

Doppelglas, gehärtet,
4-18-4 mm

OPTIONAL

Dachpappe: 5 Rollen, SBS-Dacheindeckung: 5 Rollen, Dachpappennägel, EPDM Folie, Regenrinnen, zusätzliche Türen und Fenster. Siehe unter Zusatzartikeln, Seite 324-345.

Maße Fensteröffnung:

50x150 cm

Türen, Durchgangsmaß:

70x193 cm

Türschwelle: hochwertige

Türschwelle aus Eiche und
Aluminium-Trittschutz

Dachbretter: 19 mm

Dachfläche: 23,7 m²

Dachneigung: 5,0°

Bruttogrundfläche:

8,7+8,1 m²

PALMAKO MODERN LOOK HAUS GRACE

ARTIKELNUMMER: 108588

12,4+4,1 m²

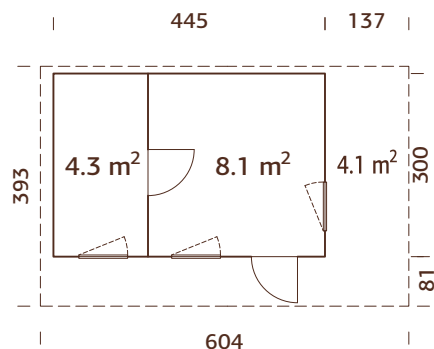

PRODUKTBESCHREIBUNG

Wandaußenmaße:

445+137x300 cm

Umbauter Raum: 28,8 m³

Tür-/Fensterotyp: Living

Tür-/Fensterglas:

Doppelglas, gehärtet,
4-18-4 mm

Maße Fensteröffnung:

50x150 cm

Türen, Durchgangsmaß:

70x193 cm

Türschwelle: hochwertige

Türschwelle aus Eiche und
Aluminium-Trittschutz

Dachbretter: 19 mm

Dachfläche: 23,7 m²

Dachneigung: 5,0°

Bruttogrundfläche:

13,4+4,1 m²

Aus Leimholz-Wandpaneelen gefertigt

Starke Pfetten aus Leimholz

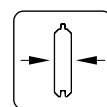

56 mm

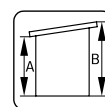

A: 215 cm

B: 258 cm

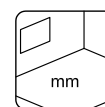

Inklusive

28 mm

OPTIONAL

Dachpappe: 5 Rollen, SBS-Dacheindeckung: 5 Rollen, Dachpappennägel,

EPDM Folie, Regenrinnen, zusätzliche Türen und Fenster.

Siehe unter Zusatzartikeln, Seite 324-345.



PALMAKO MODERN LOOK HAUS GRACE 14,5m²

ARTIKELNUMMER: 108922

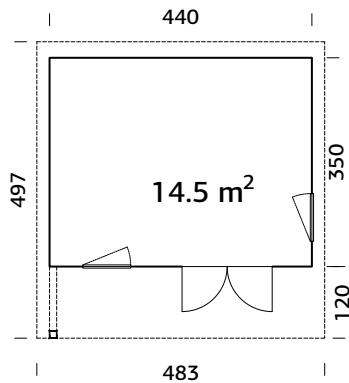

Aus Leimholz-Wandpaneelen gefertigt
Starke Pfetten aus Leimholz

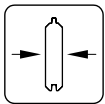

56 mm

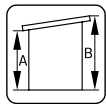

A: 227 cm
B: 279 cm

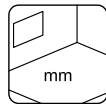

Inklusive
28 mm

PRODUKTBESCHREIBUNG

Wandaußenmaße:

440x350 cm

Umbauter Raum: 35,2 m³

Tür-/Fenstertyp: Living

Tür-/Fensterglas:

Doppelglas, gehärtet,
4-18-4 mm

Maße Fensteröffnung:

50x150 cm

Türen, Durchgangsmaß:

150x188 cm

Türschwelle: hochwertige

Türschwelle aus Eiche und
Aluminium-Trittschutz

Dachbretter: 19 mm

Dachfläche: 24,0 m²

Dachneigung: 5,0°

Bruttogrundfläche:

15,4 m²

OPTIONAL

Dachpappe: 4 Rollen, SBS-Dacheindeckung: 4 Rollen, Dachpappennägel, EPDM Folie, Regenrinnen, zusätzliche Türen und Fenster. Siehe unter Zusatzartikeln, Seite 324-345.



PALMAKO MODERN LOOK HAUS GRACE

ARTIKELNUMMER: 110998

11,2m² SLIDE PLUS

NEU!



Slide Plus

Isolierglas 4-16-4 mm

Mehr Informationen über die Schiebetüren erhalten Sie auf den Seiten 340-341.
Schiebetürrahmen Farbe: RAL7016

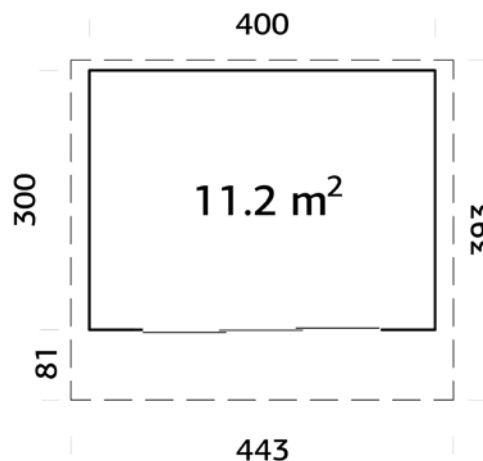

PRODUKTBESCHREIBUNG

Wandaußenmaße:

400x300 cm

Umbauter Raum: 27,4 m³

Öffnungsmaß der Schiebetür
(drei Elemente): 174x192 cm

Dachbretter: 19 mm

Dachfläche: 17,8 m²

Dachneigung: 5,0°

Bruttogrundfläche: 12,0 m²

Moderne Eckverbindung
Schiebetüren im Lieferumfang
Aus Leimholz-Wandpaneelen gefertigt
Starke Pfetten aus Leimholz

OPTIONAL

Dachpappe: 3 Rollen, SBS-Dacheindeckung: 3 Rollen, Dachpappennägel, EPDM Folie, Regenrinnen. Siehe unter Zusatzartikeln, Seite 324-345.

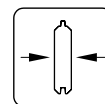

56 mm

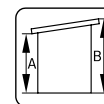

A: 231 cm
B: 274 cm

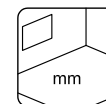

Inklusive
28 mm

PALMAKO MODERN LOOK HAUS GRACE

NEU!

ARTIKELNUMMER: 110997

11,2+8,2 m² SLIDE PLUS

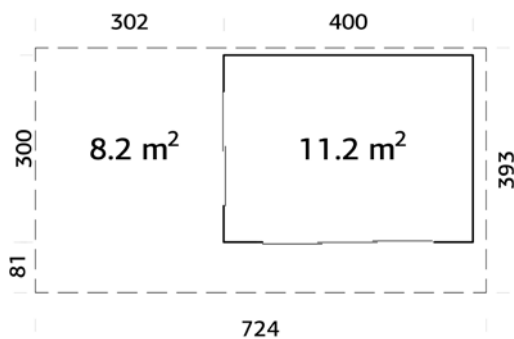

Slide Plus
Isolierglas 4-16-4 mm

Mehr Informationen über die Schiebetüren erhalten Sie auf den Seiten 340-341.
Schiebetürrahmen Farbe: RAL7016

PRODUKTBESCHREIBUNG

Wandaußenmaße:

400+302x300 cm

Umbauter Raum: 27,4+20,4 m³

**Öffnungsmaß der Schiebetür
(zwei Elemente):** 85x192 cm

**Öffnungsmaß der Schiebetür
(drei Elemente):**

174x192 cm

Dachbretter: 19 mm

Dachfläche: 29,3 m²

Dachneigung: 5,0°

Bruttogrundfläche: 20,4 m²

Modernes Eckverbindungssystem

Schiebetüren sind inbegriffen.

Aus Leimholz-Wandpaneelen gefertigt

Starke Pfetten aus Leimholz

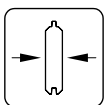

56 mm

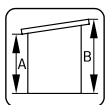

A: 231 cm

B: 274 cm

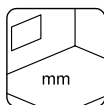

Inklusive

28 mm

OPTIONAL

Dachpappe: 5 Rollen, SBS-Dacheindeckung: 5 Rollen, Dachpappennägel, EPDM Folie, Regenrinnen. Siehe unter Zusatzartikeln, Seite 324-345.

PALMAKO MODERN LOOK HAUS GRACE

NEU!

ARTIKELNUMMER: 110994

14,1 m² SLIDE PLUS



Slide Plus
Isolierglas 4-16-4 mm

Mehr Informationen über die Schiebetüren erhalten Sie auf den Seiten 340-341.
Schiebetürrahmen Farbe: RAL7016

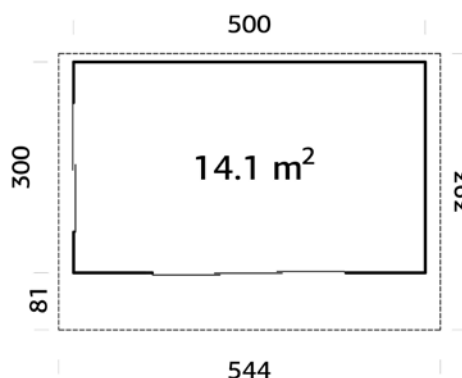

PRODUKTBESCHREIBUNG

Wandaußenmaße:

500x300 cm

Umbauter Raum: 34,4 m³

**Öffnungsmaß der Schiebetür
(zwei Elemente):**

85x192 cm

Öffnungsmaß der Schiebetür

(drei Elemente): 174x192 cm

Dachbretter: 19 mm

Dachfläche: 25,4 m²

Dachneigung: 5,0°

Bruttogrundfläche: 15,0 m²

Modernes Eckverbindungssystem
Schiebetüren sind inbegriffen.
Aus Leimholz-Wandpaneelen gefertigt
Starke Pfetten aus Leimholz

OPTIONAL

Dachpappe: 5 Rollen, SBS-Dacheindeckung: 5 Rollen, Dachpappennägel, EPDM Folie, Regenrinnen. Siehe unter Zusatzartikeln, Seite 324-345.

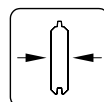

56 mm

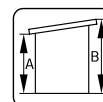

A: 231 cm

B: 274 cm

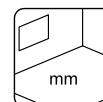

Inklusive

28 mm

ZUSATZARTIKEL

SIEHE UNTER ZUSATZARTIKEL, SEITE 324-345

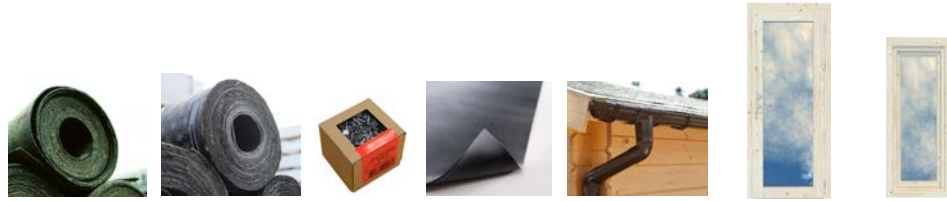

Haus	Art.-Nr.	Dachpappe, Rollen	SBS-Dacheindeckung, Rollen	Dachpappennägel 1 kg	EPDM Folie ¹	Regenrinnen	zusätzliche Tür	zusätzliches Fenster
Grace 8,1+4,1 m ²	108586	107210 3 Rollen	107214 3 Rollen	107930	107171	107375	109095	109086
Grace 8,1+8,1 m ²	108587	107210 5 Rollen	107214 5 Rollen	107930	107172	106628	109095	109086
Grace 12,4+4,1 m ²	108588	107210 5 Rollen	107214 5 Rollen	107930	107172	106628	109095, 109099	109086
Grace 14,5 m ²	108922	107210 4 Rollen	107214 4 Rollen	107930	107173	106628	109544	109086
Grace 11,2 m ² Slide Plus	110998	107210, 3 Rollen	107214 5 Rollen	107930	107171	107375		
Grace 11,2+8,2 m ² Slide Plus	110997	107210, 5 Rollen	107214 5 Rollen	107930	107173	2x 106627		
Grace 14,1 m ² Slide Plus	110994	107210, 5 Rollen	107214 2 Rollen	107930	107172	106628		

¹ EPDM Folie inkl. Kleber, weitere Informationen auf Seite 331.



PALMAKO MODERN
LOOK HÄUSER
120-131





NORDIC & NORDIC+ HÄUSER



PALMAKO NORDIC HAUS
LY 13,6 m²



PALMAKO NORDIC+ HAUS
CHARLOTTE 21,5 m²



PALMAKO NORDIC HAUS
HEDWIG 13,6 m²



PALMAKO NORDIC+ HAUS
PERNILLA 21,5 m²



PALMAKO NORDIC HAUS
ETTA 13,6 m²



PALMAKO NORDIC+ HAUS
ANNIKA 21,5 m²



PALMAKO NORDIC HAUS
SIMONE 13,6 m²



PALMAKO NORDIC HAUS
ANNABEL 13,4 m² BAUSATZ



PALMAKO NORDIC HAUS
ANNABEL 13,4 m² SLIDE



PALMAKO NORDIC HAUS
SOLVEIG 13,6 m²

SCHNELLER & EINFACHER AUFBAU



Innenansicht, Wände mit Windschutzfolie

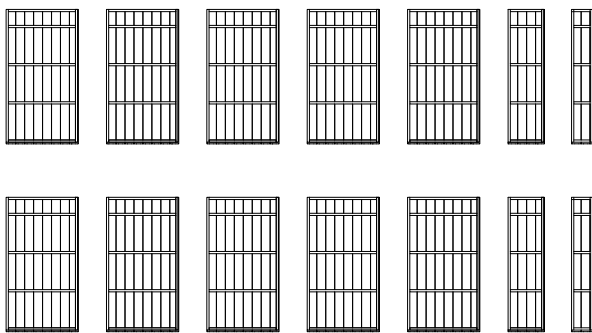

Wandelemente – 10 + 2 + 2 St.

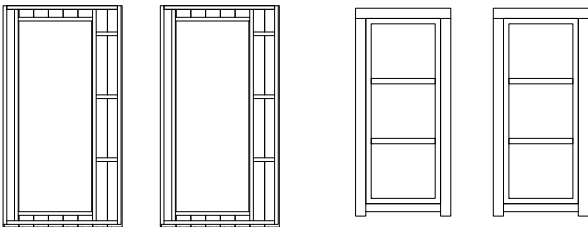

Fensterelemente & Fenster – 2 St.

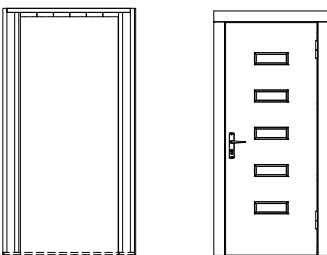

Türelement & Tür – 1 St.

Die vorgefertigten Elemente und die einfache Konstruktion ermöglichen einen schnellen und leichten Aufbau. Das Video zur Montage von Ly finden Sie hier: www.palmako.com/ger/ly



Scannen Sie diesen QR-code, um sich das Aufbauvideo für Ly 13,6 m² anzusehen.

Lagerung
Praktisch für das Einlagern größerer Mengen; das Modell ist ganzjährig vorrätig.



Fundament und Fußboden verlegen
Imprägnierte Unterbauhölzer und 19 mm Fußbodenbretter



Montage der Dachpfetten und -bretter
Die vorgefertigten Pfetten ermöglichen eine schnelle und leichte Dachmontage (Dachbretter 19 mm).



Verlegen von Dachpappe oder -schindeln
Verschiedene Typen von Dacheindeckungsmaterialien schützen Ihr Haus vor Witterungseinflüssen.



Auspacken und Sortieren der Bauteile
Ein Hauspaket ist kompakt und beinhaltet alle benötigten Teile für den Aufbau.



Aufbau der Wandelemente
Vorgefertigte, von innen mit Windschutzfolie bedeckte Wandelemente



Montage der Türen und Fenster
Die doppelverglaste Fenster tragen entscheidend zur Wärmeisolierung bei. Alle Fenster können geöffnet werden.



6 – 8 Stunden



DIE SPANNENDE ALTERNATIVE ZUM TRADITIONELLEN GARTENHAUS

Die Nordic & Nordic+ Serie passt hervorragend in jeden Garten. Die Modelle in skandinavischer Optik und modernem Stil gehören zu unseren innovativsten Häusern.

Die vorgefertigten Wandelemente mit der eingebauten Windschutzfolie machen die Häuser äußerst witterungsbeständig; Wind und Regen haben keine Chance. Eine 70 mm starke Dämmung kann zusätzlich verbaut werden. Alle Häuser haben eine ISO-Verglasung und nach außen öffnende Fenster.

Die Türen der NORDIC+ Häuser haben eine Isolierung aus 40 mm EPS (expandiertes Polystyrol), welche sie besonders witterungsbeständig macht.

Die Gesamtelementstärke bei den Nordic-Häusern beträgt 88 mm. Der Aufbau der Wandelemente ist nachfolgend dargestellt:

1. Sperrholz 10 mm
2. Sperrholz 10 mm
3. EPS 50 - 40 mm Isolierung
4. Versteifungsrahmen 40 x 40 mm
5. Leimholzrahmen 44 x 105 mm
6. Holzschwelle 28 x 93 mm
7. Scharnier 115 x 84 x 3 mm (3 x)
8. 565 Schloss und Schlosskasten

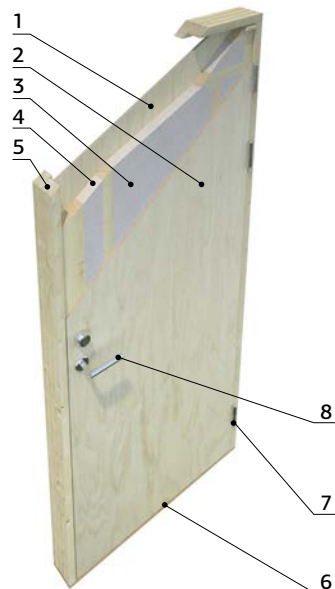

1. 34 x 70 mm Rahmen und Querriegel
2. Windschutzfolie
3. 18 mm sägefines Fassadenbrett

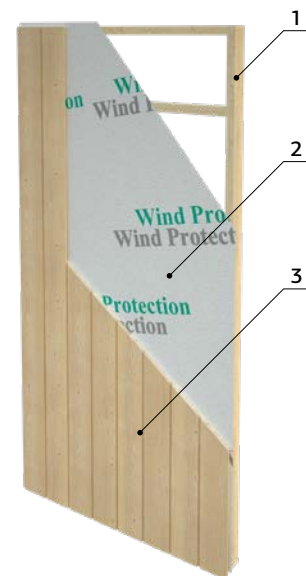

PALMAKO NORDIC-HAUS LY 13,6 m²

ARTIKELNUMMER: 101147



Ein Bausatz – viele Häuser!

Die Modelle beinhalten einen Bausatz aus Wand-, Fenster- und Türelementen, die auf verschiedene Weise arrangiert werden können. So kann jedes Haus individuell gestaltet werden.



Moduldesign der Nordic Häuser von Palmarko

PALMAKO NORDIC HAUS LY 13,6 m²

ARTIKELNUMMER: 101147

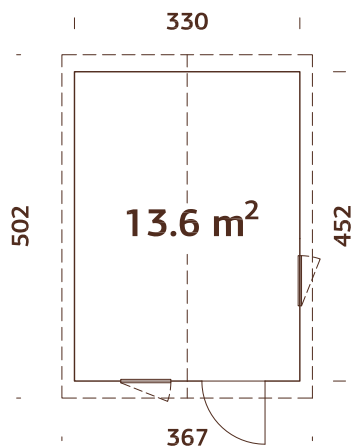

Tür- und Fensterelemente können versetzt werden

Doppelverglast

Vorgefertigte Wandelemente

Windsperre inklusive

Trendiger Look! Wandbretter feinsägearau

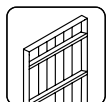

18+70 mm

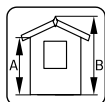

A: 203 cm
B: 297 cm

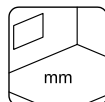

Inklusive
19 mm

PRODUKTBESCHREIBUNG

Wandaußenmaße:

330 x 452 cm

Umbauter Raum: 35,2 m³

Tür-/Fenstertyp: Summer

Tür-/Fensterglas:

Doppelglas, 3-9-3 mm

Maße Fensteröffnung:

57 x 165 cm

Türen, Durchgangsmaß:

78 x 191 cm

Türschwelle: Holz

Dachbretter: 19 mm

Dachfläche: 19,5 m²

Dachneigung: 20,0°

Bruttogrundfläche: 14,9 m²

OPTIONAL

Dachpappe: 5 Rollen, SBS-Dacheindeckung: 5 Rollen, Schindeln: 8 Pakete, Dachpappennägel, Regenrinnen, zusätzliche Türen und Fenster. Siehe unter Zusatzartikeln, Seite 324-345.

PALMAKO NORDIC HAUS HEDWIG 13,6 m²

ARTIKELNUMMER: 101163

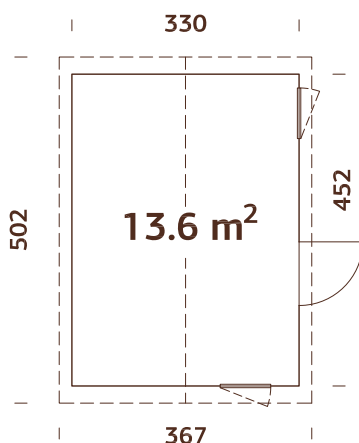

Tür- und Fensterelemente können versetzt werden

Doppelverglast

Vorgefertigte Wandelemente

Windsperre inklusive

Trendiger Look! Wandbretter feinsägearau

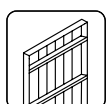

18+70 mm

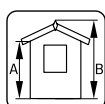

A: 203 cm
B: 297 cm

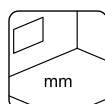

Inklusive
19 mm

PRODUKTBESCHREIBUNG

Wandaußenmaße:

330 x 452 cm

Umbauter Raum: 35,2 m³

Tür-/Fenstertyp: Summer

Tür-/Fensterglas:

Doppelglas, 3-9-3 mm

Maße Fensteröffnung:

57 x 86 cm

Türen, Durchgangsmaß:

78 x 191 cm

Türschwelle: Holz

Dachbretter: 19 mm

Dachfläche: 19,5 m²

Dachneigung: 20,0°

Bruttogrundfläche: 14,9 m²

OPTIONAL

Dachpappe: 5 Rollen, SBS-Dacheindeckung: 5 Rollen, Schindeln: 8 Pakete, Dachpappennägel, Regenrinnen, zusätzliche Türen und Fenster. Siehe unter Zusatzartikeln, Seite 324-345.

PALMAKO NORDIC HAUS ETTA 13,6 m²

ARTIKELNUMMER: 101151

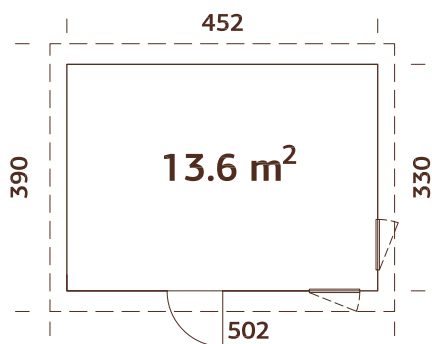

Tür- und Fensterelemente können versetzt werden

Doppelverglast

Vorgefertigte Wandelemente

Windsperre inklusive

Trendiger Look! Wandbretter feinsägerau

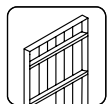

18+70 mm

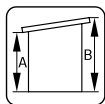

A: 203 cm

B: 294 cm

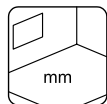

Inklusive

19 mm

PRODUKTBESCHREIBUNG

Wandaußenmaße:

452 x 330 cm

Umbauter Raum: 33,7 m³

Tür-/Fenstertyp: Summer

Tür-/Fensterglas:

Doppelglas, 3-9-3 mm

Maße Fensteröffnung:

57 x 165 cm

Türen, Durchgangsmaß:

78 x 191 cm

Türschwelle: Holz

Dachbretter: 19 mm

Dachfläche: 19,7 m²

Dachneigung: 9,0°

Bruttogrundfläche: 14,9 m²

OPTIONAL

Dachpappe: 5 Rollen, SBS-Dacheindeckung: 5 Rollen, Dachpappennägel, Regenrinnen, zusätzliche Türen und Fenster. Siehe unter Zusatzartikeln, Seite 324-345.

PALMAKO NORDIC HAUS SIMONE 13,6 m²

ARTIKELNUMMER: 109000

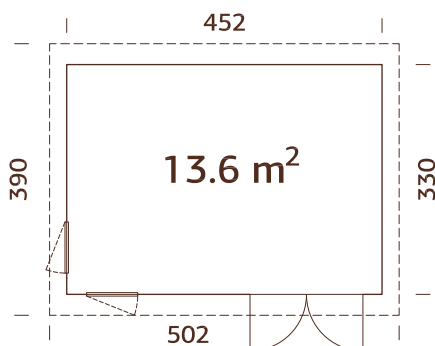

Tür- und Fensterelemente können versetzt werden

Doppelverglast

Vorgefertigte Wandelemente

Windsperre inklusive

Trendiger Look! Wandbretter feinsägerau

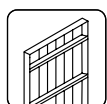

18+70 mm

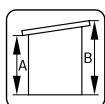

A: 203 cm

B: 294 cm

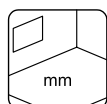

Inklusive

19 mm

PRODUKTBESCHREIBUNG

Wandaußenmaße:

452 x 330 cm

Umbauter Raum: 33,7 m³

Tür-/Fenstertyp: Summer

Tür-/Fensterglas:

Doppelglas, 3-9-3 mm

Maße Fensteröffnung:

54 x 162 cm

Türen, Durchgangsmaß:

151 x 180 cm

Türschwelle: niedrig,

abgedeckt mit Edelstahl

Dachbretter: 19 mm

Dachfläche: 19,7 m²

Dachneigung: 9,0°

Bruttogrundfläche: 14,9 m²

OPTIONAL

Dachpappe: 5 Rollen, SBS-Dacheindeckung: 5 Rollen, Dachpappennägel, Regenrinnen, zusätzliche Türen und Fenster. Siehe unter Zusatzartikeln, Seite 324-345.

PALMAKO NORDIC HAUS ANNABEL 13,4 m² SLIDE

ARTIKELNUMMER: 108994



Annabel 13,4 m² Bausatz ohne Schiebetür-Elemente
 Artikelnummer: 109044

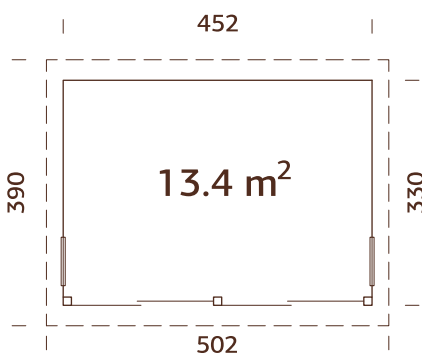

Slide
 ESG Glas 4 mm

Mehr Informationen über die Schiebetüren erhalten Sie auf den Seiten 340-341.
 Schiebetürrahmen Farbe: RAL7016

Vorgefertigte Wandelemente
 Windsperre inklusive
 Trendiger Look! Wandbretter feinsägerau

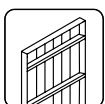

18+70 mm

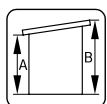

A: 205 cm
B: 294 cm

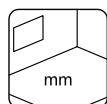

Inklusive
19 mm

PRODUKTBESCHREIBUNG

Wandaußenmaße: 452x330 cm

Umbauter Raum: 37,4 m³

Tür: Schiebetürelement

Türglas: Toughened, 5 mm

Window type: Summer

Fensterglas:

Doppelglas, 3-9-3 mm

Maße Fensteröffnung: 57x165 cm

Türen, Durchgangsmaß:

96x196 cm

Dachbretter: 19 mm

Dachfläche: 20,0 m²

Dachneigung: 9,0°

Bruttogrundfläche: 15,1 m²

OPTIONAL

Dachpappe: 3 Rollen, SBS-Dacheindeckung: 3 Rollen, Dachpappennägel, Regenrinnen, zusätzliche Türen und Fenster. Siehe unter Zusatzartikeln, Seite 324-345.

PALMAKO NORDIC HAUS SOLVEIG 13,6 m²

ARTIKELNUMMER: 101203

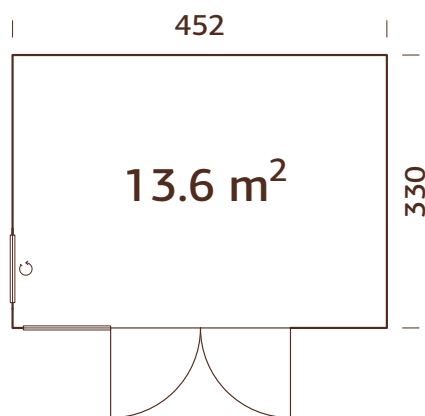

PRODUKTBE SCHREIBUNG

Wandaußenmaße: 452 x 330 cm

Umbauter Raum: 30,2 m³

Tür-/Fenster typ: Summer

Tür-/Fenster glas:

Doppelglas, gehärtet, 4-9-4 mm

Maße Fensteröffnung:

82 x 198 cm

Festes Fenster, liches Maß:

88 x 198 cm

Türen, Durchgangsmaß:

207 x 203 cm

Türschwelle: Holz

Dachbretter: 19 mm

Dachfläche: 15,5 m²

Dachneigung: 1,4°

Regenrinnen: Inklusive

Bruttogrundfläche: 14,9 m²

Tür- und Fensterelemente können versetzt werden

Doppelverglast

Kann auch spiegelverkehrt aufgebaut werden

Vorgefertigte Wandelemente

Windsperre inklusive

Trendiger Look! Wandbretter feinsägerau

Deckeninnenverkleidung inklusive

Ortgangbleche inklusive

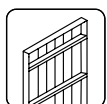

18+70 mm

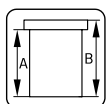

**A: 238 cm
B: 281 cm**

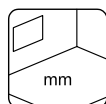

**Inklusive
28 mm**

OPTIONAL

EPDM Folie, zusätzliche Türen und Fenster.

Siehe unter Zusatzartikeln, Seite 324-345.

VORGEFERTIGTE PALMAKO NORDIC+ HÄUSER MIT EINER ELEMENTSTÄRKE VON 160 MM

Dieser Haustyp ist für eine ganzjährige Nutzung ausgelegt und bietet daher vielseitige Verwendungszwecke. Dank der Elementbauweise kann eine bis zu 95 mm starke Isolierung in die Gefächer eingebracht werden. Sämtliche Fenster sind mit Isolierverglasung ausgestattet und öffnen nach außen, die Türen haben eine 40 mm starke EPS Isolierung.

Die vorgefertigten Wandelemente sind innenseitig mit einer Windschutzfolie verkleidet. Dadurch sind diese Häuser äußerst witterungsbeständig und besonders regen- und windabweisend. Sämtliche Gefächer können mit einer bis zu 95 mm starken Isolierung versehen werden, inklusive des Dachaufbaus. Für eine bessere Durchlüftung des Gebäudes werden nach der Verkleidung Lüftungslatten hinzugefügt. Alle Häuser verfügen über eine doppelte Verglasung und nach außen öffnende Fenster. Die Modelle haben isolierte Türen aus 40 mm EPS (expandiertes Polystyrol).

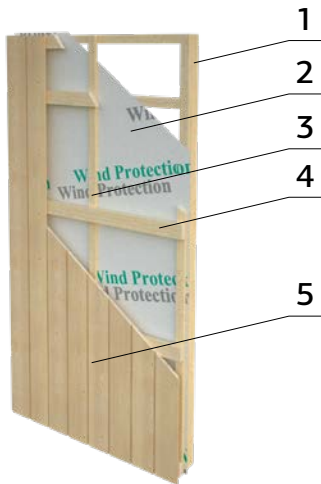

Der nebenstehende Querschnitt durch ein Wandelement zeigt dessen Aufbau. Die Wandstärke der Nordic+ Garagen beträgt 160 mm und setzt sich wie folgt zusammen:

1. 44 x 95 mm Rahmen und Querriegel
2. Windschutzfolie
3. 19 x 45 mm Lüftungslatten
4. 28 x 70 mm Verkleidungsstützen
5. 18 mm sägefeines Fassadebrett

Ein Bausatz - viele Häuser!

Jedes Modell beinhaltet eine Reihe von Wand- und Fenster-/Tür-Elementen, die auf unterschiedliche Weise angeordnet werden können. Somit kann jedes Haus ein individuelles Aussehen erhalten.

PALMAKO NORDIC+ HAUS CHARLOTTE 21,5 m²

ARTIKELNUMMER: 101253



CHARLOTTE OPTION 1



CHARLOTTE OPTION 2



CHARLOTTE OPTION 3



CHARLOTTE OPTION 4



PALMAKO NORDIC+ HAUS CHARLOTTE 21,5 m²

ARTIKELNUMMER: 101253

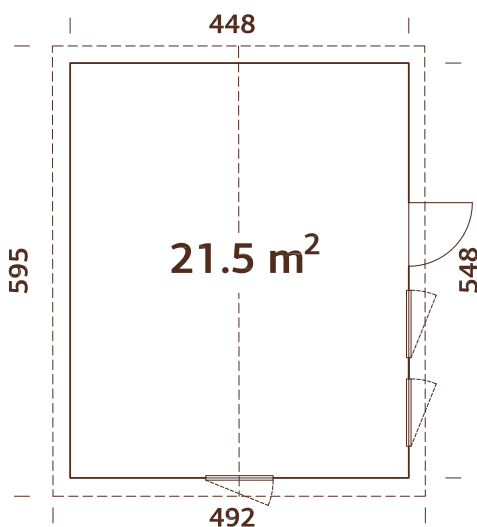

PRODUKTBESCHREIBUNG

Wandaußenmaße:

448 x 548 cm

Umbauter Raum: 55,4 m³

Tür-/Fenstertyp: Summer

Tür-/Fensterglas:

Doppelglas, 3-9-3 mm

Maße Fensteröffnung:

57 x 165, 69 x 38 cm

Türen, Durchgangsmaß:

78 x 191 cm

Türschwelle: Holz

Dachbretter: 19 mm

Dachfläche: 30,4 m²

Dachneigung: 20,0°

Bruttogrundfläche: 24,6 m²

OPTIONAL

Dachpappe: 7 Rollen, SBS-Dacheindeckung: 7 Rollen, Schindeln: 13 Pakete, Dachpappennägel, Regenrinnen, Schleppdach, zusätzliche Türen und Fenster. Siehe unter Zusatzartikeln, Seite 324-345.

Tür- und Fensterelemente können versetzt werden

Doppelverglast

Trendiger Look! Wandbretter feinsägearau

Vorgefertigte Wandelemente

Windsperre inklusive



160 mm

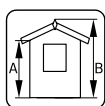

A: 216 cm
B: 326 cm

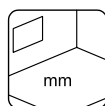

Inklusive
19 mm



Vordach optional

PALMAKO NORDIC+ HAUS PERNILLA 21,5 m²

ARTIKELNUMMER: 101261

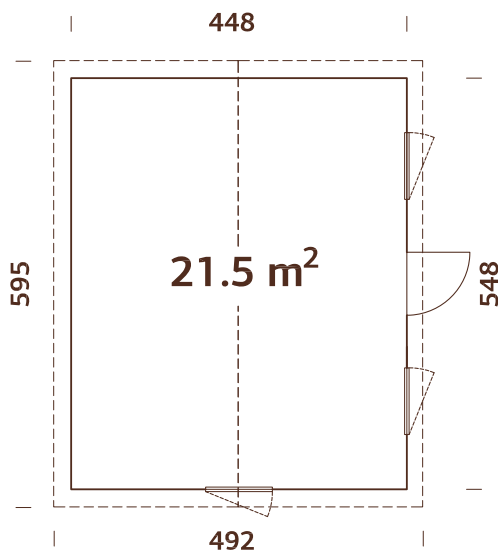

PRODUKTBESCHREIBUNG

Wandaußenmaße:

448 x 548 cm

Umbauter Raum: 55,4 m³

Tür-/Fenstertyp: Summer

Tür-/Fensterglas:

Doppelglas, 3-9-3 mm

Maße Fensteröffnung:

69 x 38 cm, 69 x 86 cm

Türen, Durchgangsmaß:

78 x 181 cm

Türschwelle: Holz

Dachbretter: 19 mm

Dachfläche: 30,4 m²

Dachneigung: 20,0°

Bruttogrundfläche: 24,6 m²

OPTIONAL

Dachpappe: 7 Rollen, SBS-Dacheindeckung: 7 Rollen, Schindeln:

13 Pakete, Dachpappennägel, Regenrinnen, Schleppdach, zusätzliche Türen und Fenster. Siehe unter Zusatzartikeln, Seite 324-345.

Tür- und Fensterelemente können versetzt werden

Doppelverglast

Trendiger Look! Wandbretter feinsägerau

Vorgefertigte Wandelemente

Windsperre inklusive

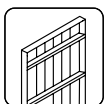

160 mm

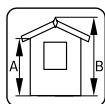

A: 216 cm
B: 326 cm

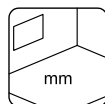

Inklusive
19 mm



Vordach optional

PALMAKO NORDIC+ HAUS ANNIKA 21,5 m²

ARTIKELNUMMER: 101257

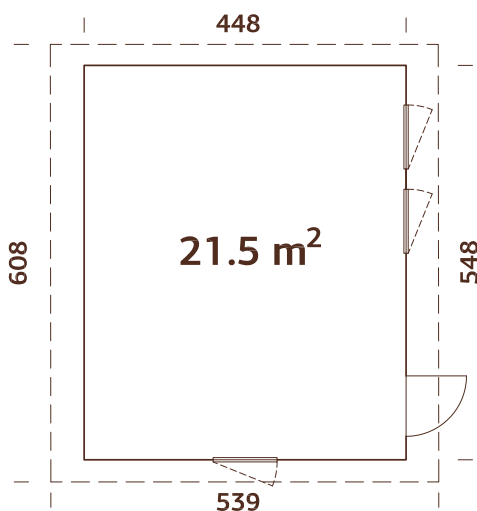

PRODUKTBESCHREIBUNG

Wandaußenmaße:

448 x 548 cm

Umbauter Raum: 55,0 m³

Tür-/Fenstertyp: Summer

Tür-/Fensterglas:

Doppelglas, 3-9-3 mm

Maße Fensteröffnung:

57 x 165 cm

Türen, Durchgangsmaß:

78 x 191 cm

Türschwelle: Holz

Dachbretter: 19 mm

Dachfläche: 33,2 m²

Dachneigung: 7,0°

Bruttogrundfläche: 24,6 m²

OPTIONAL

Dachpappe: 6 Rollen, SBS-Dacheindeckung: 6 Rollen, Dachpappennägel,

Regenrinnen, zusätzliche Türen und Fenster, zusätzliche Türen und Fenster.

Siehe unter Zusatzartikeln, Seite 324-345.

Tür- und Fensterelemente können versetzt werden

Doppelverglast

Trendiger Look! Wandbretter feinsägearau

Vorgefertigte Wandelemente

Windsperre inklusive

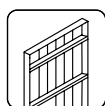

160 mm

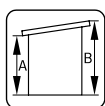

A: 216 cm
B: 311 cm

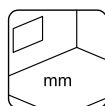

Inklusive
19 mm

ZUSATZARTIKEL

SIEHE UNTER ZUSATZARTIKEL, SEITE 324-345

Haus	Art.-Nr.	Dachpappe, Rollen	SBS Dachdeckung, Rollen	Schindel ¹⁾ , Pakete	Dachpappennägel, 1 kg	EPDM Folie ²⁾	Regenrinnen	Vordach	zusätzliche Tür	zusätzliches Fenster
Ly 13,6 m ²	101147	107210 5 Rollen	107214 5 Rollen	8 Pakete	107930	106632	106632	107325	107325	105309
Hedwig 13,6 m ²	101163	107210 5 Rollen	107214 5 Rollen	8 Pakete	107930	106632	106632	109058	109058	105310
Erta 13,6 m ²	101151	107210 5 Rollen	107214 5 Rollen		107930	107375	107375	107325	107325	105309
Simone 13,6 m ²	109000	107210 5 Rollen	107214 5 Rollen		107930	107375	107375	106795	106795	107289
Annabel 13,4 m ² Slide	108994	107210 3 Rollen	107214 3 Rollen		107930	107375	107375	109176	109176	109172
Annabel 13,4 m ² Ktt	109044	107210 3 Rollen	107214 3 Rollen		107930	107375	107375			109172
Solveig 13,6 m ²	101203					107166	Incl.	106932	106932	100188 100187
Charlotte 21,5 m ²	101253	107210 7 Rollen	107214 7 Rollen	13 Pakete	107930	106632	106632	108623	107325	107289 107297
Permillia 21,5 m ²	101261	107210 7 Rollen	107214 7 Rollen	13 Pakete	107930	106632	106632	108623	107329	107293 107297
Annika 21,5 m ²	101257	107210 6 Rollen	107214 6 Rollen		107930	106626 + 106627	106626 + 106627	107325	107325	107289

¹⁾ Dachschindeln sind in jeweils vier Farben erhältlich: 107180 = schwarz, 107182 = rot, 107183 = grün, 107181 = braun.

²⁾ EPDM Folie inkl. Kleber, weitere Informationen auf Seite 351.





PAVILLONS

PAVILLONS



PALMAKO PAVILLON
MELANIE 7,0 m²



PALMAKO PAVILLON
MELANIE 6,9 m²



PALMAKO PAVILLON
MELANIE 9,9 m²



PALMAKO PAVILLON
MELANIE 11,0 m²



PALMAKO PAVILLON
MELANIE 11,5 m²



PALMAKO PAVILLON
MELANIE 7,0+8,1 m²



PALMAKO PAVILLON
HANNA 7,6 m²



PALMAKO PAVILLON
HANNA 14,1 m²



PALMAKO PAVILLON
HANNA 20,3 m²



PALMAKO PAVILLON
VERONICA 2 6,7 m²



PALMAKO PAVILLON
VERONICA 4 6,7 m²



PALMAKO PAVILLON
VERONICA 4 9,2 m²



PALMAKO PAVILLON
VERONICA 7 9,2 m²



PALMAKO PAVILLON
BETTY 9,0 m²



PALMAKO PAVILLON
BETTY 9,9 m²



PALMAKO PAVILLON
BETTY 18,0 m²



PALMAKO PAVILLON
BETTY 25,0 m²



PALMAKO PAVILLON
JULIE 10,5 m²



PALMAKO PAVILLON
LUCY 12,2 m²



PALMAKO PAVILLON
NOVA 13,0 m² SLIDE



PALMAKO PAVILLON
NOVA 13,0 m² KIT



PALMAKO PAVILLON
NOVA 17,8 m² SLIDE



PALMAKO PAVILLON
NOVA 17,8 m² KIT



PALMAKO PAVILLON
NOVA 21,5 m² SLIDE



PALMAKO PAVILLON
NOVA 21,5 m² KIT



PALMAKO GLASHAUS
EMILIA 5,4 m²



PALMAKO GLASHAUS
EMILIA 8,2 m²



PALMAKO EMILIA
GERÄTEHAUS 4,0 m²



PALMAKO GLASHAUS
EMILIA 13,8 m²



PALMAKO GLASHAUS
EMILIA 19,1 m²



PALMAKO GRILLKOTA
EVA 8,7 m²



PALMAKO GRILLKOTA
EVA 11,4 m²

PALMAKO PAVILLON MELANIE 7,0 m²

ARTIKELNUMMER: 103708

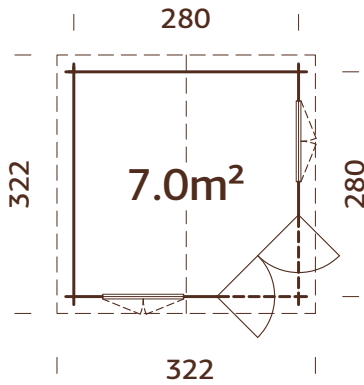

PRODUKTBESCHREIBUNG

Bohlenmaße: 300x300 cm

Umbauter Raum: 17,4 m³

Tür-/Fenstertyp:

Garden

Fensterglas:

Echtglas, 4 mm

Türglas: Gehärtetes Glas,

4 mm

Maße Fensteröffnung:

90x144 cm

Türen, Durchgangsmaß:

134x175 cm

Türschwelle: niedrig,

abgedeckt mit Edelstahl

Dachbretter: 16 mm

Dachfläche: 11,9 m²

Dachneigung: 25,0°

Bruttogrundfläche: 7,8 m²



BEHANDLUNGSOPTIONEN



103709
hellbraun
tauchgründiert

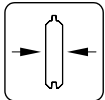

28 mm



103711
grau
tauchgründiert

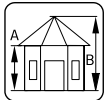

A: 217 cm
B: 297 cm



103710
transparent
tauchgründiert

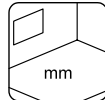

Inklusive
19 mm

OPTIONAL

Schindeln: 6 Pakete, Dachpappennägel,
zusätzliche Türen und Fenster.

Siehe unter Zusatzartikeln, Seite
324-345.



Sprossenprofil
16x24 mm

PALMAKO PAVILLON MELANIE 6,9 m²

ARTIKELNUMMER: 103728

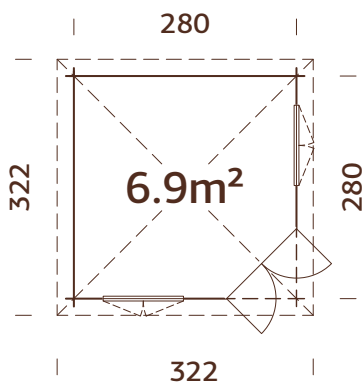

Doppelverglast

PRODUKTBESCHREIBUNG

Bohlenmaße: 300x300 cm

Umbauter Raum: 16,3 m³

Tür-/Fenstertyp:

Garden+

Fensterglas: Doppelglas,

3-6-3 mm

Türglas: Doppelglas,

gehärtet, 4-6-4 mm

Maße Fensteröffnung:

90x123 cm

Türen, Durchgangsmaß:

114x186 cm

Türschwelle: niedrig,

abgedeckt mit Edelstahl

Dachbretter: 16 mm

Dachfläche: 8,4 m²

Dachneigung: 25,0°

Bruttogrundfläche: 7,8 m²



BEHANDLUNGSOPTIONEN



103729
hellbraun
tauchgründiert

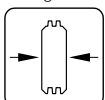

44 mm



103731
grau
tauchgründiert

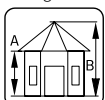

A: 222 cm
B: 308 cm



103730
transparent
tauchgründiert

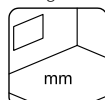

Inklusive
19 mm

OPTIONAL

Schindeln: 6 Pakete, Dachpappennägel,
zusätzliche Türen und Fenster.

Siehe unter Zusatzartikeln, Seite
324-345.



Sprossenprofil
16x24 mm

PALMAKO PAVILLON MELANIE 9,9 m²

ARTIKELNUMMER: 103732

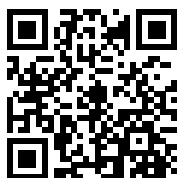

Scannen Sie diesen QR-code, um sich das Aufbauvideo für Melanie 9,9 m² anzusehen.



Sprossenprofil
16x24 mm

PRODUKTBESCHREIBUNG

Bohlenmaße:

350x350 cm

Umbauter Raum: 27,0 m³

Tür-/Fenstertyp: Garden+

Fensterglas: Doppelglas,
3-6-3 mm

Türglas: Doppelglas, gehärtet,
4-6-4 mm

Maße Fensteröffnung:

90x123 cm

Türen, Durchgangsmaß:

114x186 cm

Türschwelle: niedrig,
abgedeckt mit Edelstahl

Dachbretter: 19 mm

Dachfläche: 17,0 m²

Dachneigung: 24,5°

Bruttogrundfläche: 10,9 m²

OPTIONAL

Schindeln: 8 Pakete, Dachpappennägel,
zusätzliche Türen und Fenster.

Siehe unter Zusatzartikeln, Seite 324-345.

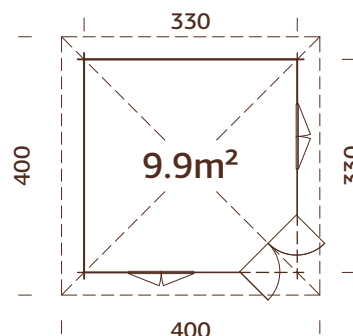

Doppelverglast

BEHANDLUNGSOPTIONEN



103733
hellbraun
tauchgrundiert

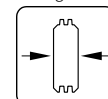

44 mm



103735
grau
tauchgrundiert

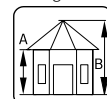

A: 233 cm
B: 325 cm



103734
transparent
tauchgrundiert

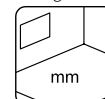

Inklusive
19 mm

PALMAKO PAVILLON MELANIE 11,0 m²

ARTIKELNUMMER: 103736



Sprossenprofil
16x24 mm

PRODUKTBESCHREIBUNG

Bohlenmaße:

450x300 cm

Umbauter Raum: 17,8+9,9 m³

Tür-/Fenstertyp:

Garden

Fensterglas:

Echtglas, 4 mm

Türglas: Gehärtetes Glas, 4 mm

Maße Fensteröffnung:

90x144 cm

Türen, Durchgangsmaß:

73x181 cm, 134x175 cm

Türschwelle: niedrig,
abgedeckt mit Edelstahl

Dachbretter: 16 mm

Dachfläche: 16,9 m²

Dachneigung: 25,0°

Bruttogrundfläche: 12,0 m²

OPTIONAL

Schindeln: 8 Pakete, Dachpappennägel,
zusätzliche Türen und Fenster. Siehe
unter Zusatzartikeln, Seite 324-345.

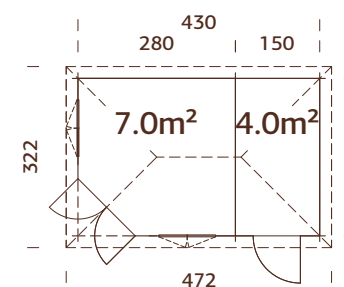

Kann auch spiegelverkehrt
aufgebaut werden.



BEHANDLUNGSOPTIONEN



103737
hellbraun
tauchgrundiert

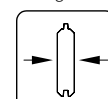

28 mm



103739
grau
tauchgrundiert

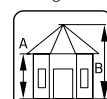

A: 217 cm
B: 285 cm



103738
transparent
tauchgrundiert

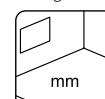

Inklusive
19 mm

PALMAKO PAVILLON MELANIE 11,5 m²

ARTIKELNUMMER: 109355

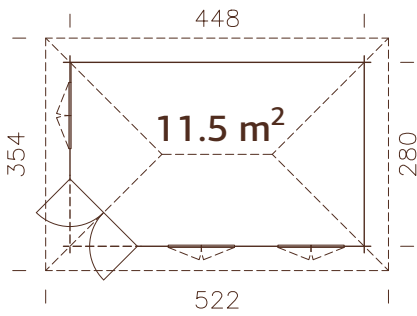

Kann auch spiegelverkehrt
aufgebaut werden.



BEHANDLUNGSOPTIONEN



109529
hellbraun
tauchgrundiert

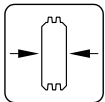

44 mm



109530
grau
tauchgrundiert

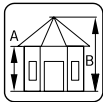

A: 234 cm
B: 311 cm



109528
transparent
tauchgrundiert

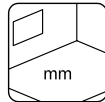

Inklusive
19 mm

PRODUKTBESCHREIBUNG

Bohlenmaße:

468x300 cm

Umbauter Raum: 29,9 m³

Tür-/Fenstertyp: Garden+

Fensterglas: Doppelglas,
3-6-3 mm

Türglas: Gehärtetes Glas, 4 mm

Maße Fensteröffnung:

90x123 cm

Türen, Durchgangsmaß:

114x186 cm

Türschwelle: niedrig, abgedeckt
mit Edelstahl

Dachbretter: 16 mm

Dachfläche: 19,9 m²

Dachneigung: 24,7°

Bruttogrundfläche: 12,1 m²

OPTIONAL

Schindeln: 9 Pakete,
Dachpappennägel, Regenrinnen,
zusätzliche Türen und Fenster.
Siehe unter Zusatzartikeln, Seite
324-345.



Sprossenprofil
16x24 mm



PALMAKO PAVILLON MELANIE 7,0+8,1 m²

ARTIKELNUMMER: 103778

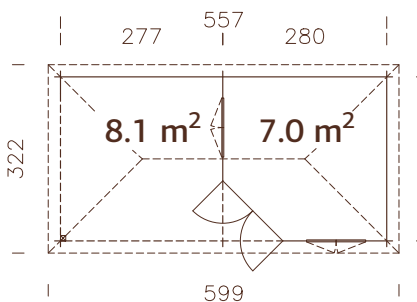

Kann auch spiegelverkehrt
aufgebaut werden.



BEHANDLUNGSOPTIONEN



103779
hellbraun
tauchgrundiert

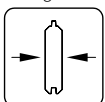

28 mm



103781
grau
tauchgrundiert

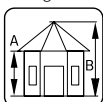

A: 228 cm
B: 307 cm



103780
transparent
tauchgrundiert

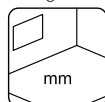

Inklusive
19 mm

PRODUKTBESCHREIBUNG

Bohlenmaße:

577x300 cm

Umbauter Raum: 18,6+21,0 m³

Schleppdach: 277x280 cm

Tür-/Fenstertyp: Garden

Fensterglas: Echtglas, 4 mm

Türglas: Gehärtetes Glas, 4 mm

Maße Fensteröffnung:

90x144 cm

Türen, Durchgangsmaß:

134x175 cm

Türschwelle: niedrig, abgedeckt
mit Edelstahl

Dachbretter: 16 mm

Dachfläche: 20,8 m²

Dachneigung: 24,7°

Bruttogrundfläche: 15,6 m²

OPTIONAL

Schindeln: 10 Pakete,
Dachpappennägel, Regenrinnen,
zusätzliche Türen und Fenster.
Siehe unter Zusatzartikeln, Seite
324-345.



Sprossenprofil
16x24 mm



PALMAKO PAVILLON HANNA 7,6 m²

ARTIKELNUMMER: 103724



Sprossenprofil
16x24 mm

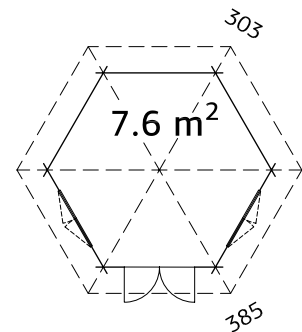

PRODUKTBESCHREIBUNG

- Durchmesser:** 303 cm
- Umbauter Raum:** 19,6 m³
- Tür-/Fenstertyp:**
Garden
- Fensterglas:**
Echtglas, 4 mm
- Türglas:** Gehärtetes Glas,
4 mm
- Maße Fensteröffnung:**
90x123 cm
- Türen, Durchgangsmaß:**
114x186 cm
- Türschwelle:** niedrig,
abgedeckt mit Edelstahl
- Dachbretter:** 16 mm
- Dachfläche:** 14,8 m²
- Dachneigung:** 32,0°
- Bruttogrundfläche:** 8,0 m²



Vorgefertigte Dachelemente

BEHANDLUNGSOPTIONEN

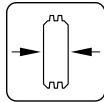
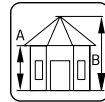
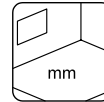
		
103725 hellbraun tauchgrundiert	103727 grau tauchgrundiert	103726 transparent tauchgrundiert
		
34 mm	A: 227 cm B: 336 cm	Inklusive 19 mm

OPTIONAL

Schindeln: 8 Pakete,
Dachpappennägel, zusätzliche Türen
und Fenster.
Siehe unter Zusatzartikeln, Seite
324-345.

PALMAKO PAVILLON HANNA 14,1 m²

ARTIKELNUMMER: 106185



Sprossenprofil
16x24 mm

PRODUKTBESCHREIBUNG

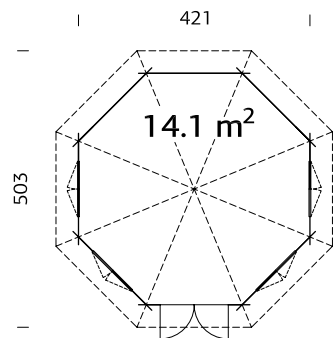

- Durchmesser:** 421 cm
- Umbauter Raum:** 38,3 m³
- Tür-/Fenstertyp:**
Garden+
- Fensterglas:** Doppelglas,
3-6-3 mm
- Türglas:** Doppelglas, gehärtet,
4-6-4 mm
- Maße Fensteröffnung:**
90x123 cm
- Türen, Durchgangsmaß:**
114x186 cm
- Türschwelle:** niedrig,
abgedeckt mit Edelstahl
- Dachbretter:** 16 mm
- Dachfläche:** 24,0 m²
- Dachneigung:** 32,0°
- Bruttogrundfläche:** 14,7 m²



Doppelverglast

Vorgefertigte Dachelemente

BEHANDLUNGSOPTIONEN

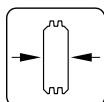
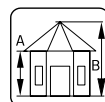
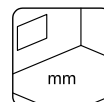
		
106186 hellbraun tauchgrundiert	106188 grau tauchgrundiert	106187 transparent tauchgrundiert
		
44 mm	A: 222 cm B: 371 cm	Inklusive 19 mm

OPTIONAL

Schindeln: 12 Pakete,
Dachpappennägel, zusätzliche
Türen und Fenster.
Siehe unter Zusatzartikeln, Seite
324-345.

PALMAKO PAVILLON HANNA 20,3 m²

ARTIKELNUMMER: 106189

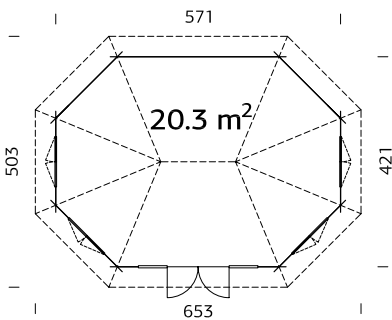

Sprossenprofil
16x24 mm

Doppelverglast
Vorgefertigte Dachelemente

BEHANDLUNGSOPTIONEN



106190
hellbraun
tauchgründiert

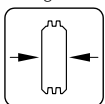

44 mm



106192
grau
tauchgründiert

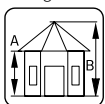

A: 222 mm
B: 371 mm



106191
transparent
tauchgründiert

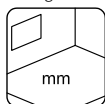

Inklusive
19 mm

PRODUKTBESCHREIBUNG

Durchmesser: 421/571 cm

Umbauter Raum: 53,5 m³

Tür-/Fenstertyp:

Garden+

Fensterglas: Doppelglas,
3-6-3 mm

Türglas: Doppelglas,
gehärtet, 4-6-4 mm

Maße Fensteröffnung:
90x123 cm

Türen, Durchgangsmaß:
120x183 cm

Türschwelle: niedrig,
abgedeckt mit Edelstahl

Dachbretter: 16 mm

Dachfläche: 32,6 m²

Dachneigung: 32,0°

Bruttogrundfläche: 21,0 m²

OPTIONAL

Schindeln: 16 Pakete, Dachpappennägel, zusätzliche Türen und Fenster.
Siehe unter Zusatzartikeln, Seite 324-345.

PALMAKO PAVILLON VERONICA 2 6,7 m²

ARTIKELNUMMER: 103744



Sprossenprofil
16x24 mm

PRODUKTBESCHREIBUNG

- Durchmesser:** 289 cm
- Umbauter Raum:** 16,4 m³
- Tür-/Fenster typ:** Garden+
- Fensterglas:** Doppelglas, 3-6-3 mm
- Türglas:** Doppelglas, gehärtet, 4-6-4 mm
- Maße Fensteröffnung:** 102x104 cm
- Türen, Durchgangsmaß:** 102x174 cm
- Türschwelle:** niedrig, abgedeckt mit Edelstahl
- Dachbretter:** 16 mm
- Dachfläche:** 12,6 m²
- Dachneigung:** 32,0°
- Bruttogrundfläche:** 6,9 m²

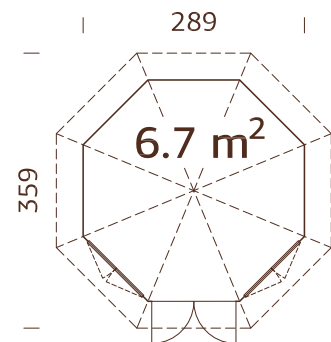

Doppelverglast
Vorgefertigte Wand- und Dachelemente

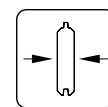

28 mm

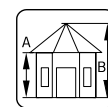

A: 215 cm
B: 310 cm

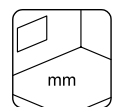

Inklusive
19 mm

OPTIONAL

- Schindeln: 7 Pakete,
- Dachpappennägel, zusätzliche
- Türen und Fenster.
- Siehe unter Zusatzartikeln, Seite 324-345.

PALMAKO PAVILLON VERONICA 4 6,7 m²

ARTIKELNUMMER: 103748



Sprossenprofil
16x24 mm

PRODUKTBESCHREIBUNG

- Durchmesser:** 289 cm
- Umbauter Raum:** 16,4 m³
- Tür-/Fenster typ:** Garden+
- Fensterglas:** Doppelglas, 3-6-3 mm
- Türglas:** Doppelglas, gehärtet, 4-6-4 mm
- Maße Fensteröffnung:** 102x104 cm
- Türen, Durchgangsmaß:** 102x174 cm
- Türschwelle:** niedrig, abgedeckt mit Edelstahl
- Dachbretter:** 16 mm
- Dachfläche:** 12,6 m²
- Dachneigung:** 32,0°
- Bruttogrundfläche:** 6,9 m²

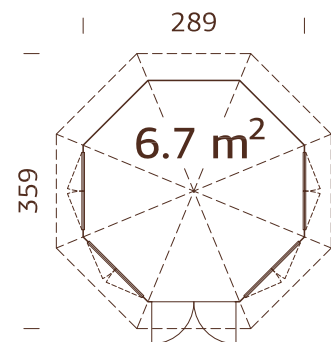

Doppelverglast
Vorgefertigte Wand- und Dachelemente

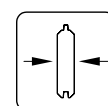

28 mm

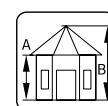

A: 215 cm
B: 310 cm

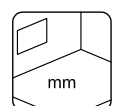

Inklusive
19 mm

OPTIONAL

- Schindeln: 7 Pakete,
- Dachpappennägel, zusätzliche
- Türen und Fenster. Siehe unter
- Zusatzartikeln, Seite 324-345.

PALMAKO PAVILLON VERONICA 4 9,2 m²

ARTIKELNUMMER: 107374

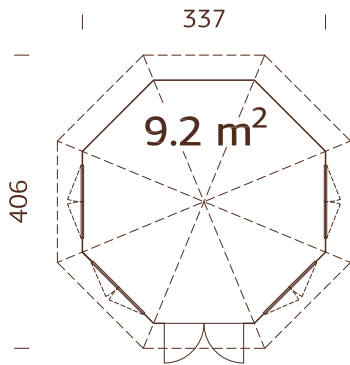

Doppelverglast
Vorgefertigte Wand- und Dachelemente

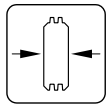

34 mm

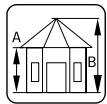

A: 222 cm
B: 326 cm

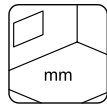

Inklusive
19 mm

PRODUKTBESCHREIBUNG

Durchmesser: 337 cm
Umbauter Raum: 23,4 m³
Tür-/Fenstertyp: Garden+
Fensterglas: Doppelglas, 3-6-3 mm
Türglas: Doppelglas, gehärtet, 4-6-4 mm
Maße Fensteröffnung: 90x123 cm
Türen, Durchgangsmaß: 120x181 cm
Türschwelle: niedrig, abgedeckt mit Edelstahl
Dachbretter: 16 mm
Dachfläche: 15,3 m²
Dachneigung: 32,0°
Bruttogrundfläche: 9,4 m²

OPTIONAL

Schindeln: 9 Pakete,
Dachpappennägel, zusätzliche Türen und Fenster.
Siehe unter Zusatzartikeln, Seite 324-345.



Sprossenprofil
16x24 mm

PALMAKO PAVILLON VERONICA 7 9,2 m²

ARTIKELNUMMER: 107373

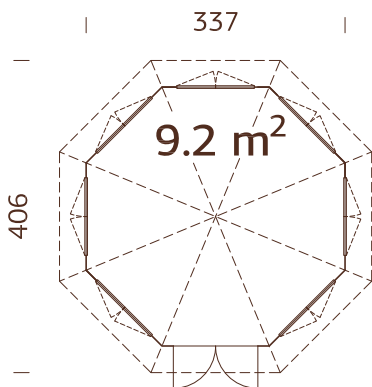

Doppelverglast
Vorgefertigte Wand- und Dachelemente

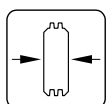

34 mm

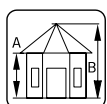

A: 222 cm
B: 326 cm

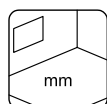

Inklusive
19 mm

PRODUKTBESCHREIBUNG

Durchmesser: 337 cm
Umbauter Raum: 23,4 m³
Tür-/Fenstertyp: Garden+
Fensterglas: Doppelglas, 3-6-3 mm
Türglas: Doppelglas, gehärtet, 4-6-4 mm
Maße Fensteröffnung: 90x123 cm
Türen, Durchgangsmaß: 120x181 cm
Türschwelle: niedrig, abgedeckt mit Edelstahl
Dachbretter: 16 mm
Dachfläche: 15,3 m²
Dachneigung: 32,0°
Bruttogrundfläche: 9,4 m²

OPTIONAL

Schindeln: 9 Pakete,
Dachpappennägel, zusätzliche Tür.
Siehe unter Zusatzartikeln, Seite 324-345.



Sprossenprofil
16x24 mm

PALMAKO PAVILLON BETTY 9,0 m²

ARTIKELNUMMER: 103798

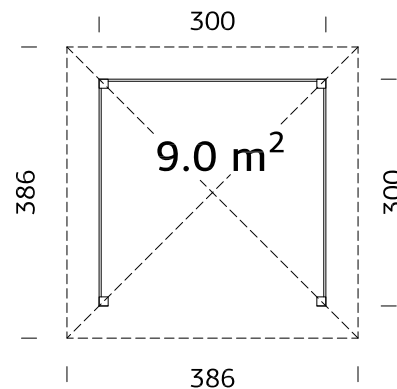

Starke Pfosten aus Leimholz

BEHANDLUNGSOPTIONEN



103799
hellbraun
tauchgrundiert



103801
grau
tauchgrundiert



103800
transparent
tauchgrundiert



109006
weiße Grundierung

PRODUKTBESCHREIBUNG

Maße:

300x300 cm

Umbauter Raum: 21,9 m³

Dachbretter: 19 mm

Dachfläche: 15,4 m²

Dachneigung: 25,0°

Bruttogrundfläche: 9,0 m²

OPTIONAL

Fußboden, Schindeln: 8 Pakete, Dachpappennägel.

Siehe unter Zusatzartikeln, Seite 324-345.

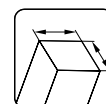

120x120 mm

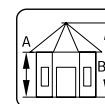

A: 223 cm
B: 323 cm

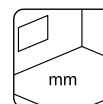

NB! Fußboden als Option!
28 mm, imprägniert

PALMAKO PAVILLON BETTY 9,9 m²

ARTIKELNUMMER: 103879

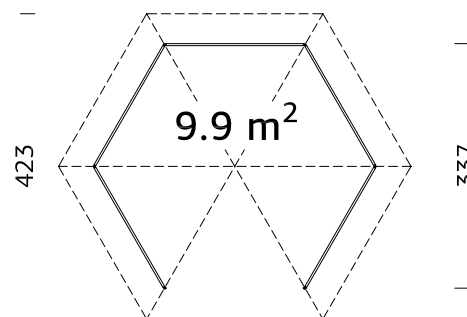

Starke Pfosten aus Leimholz

BEHANDLUNGSOPTIONEN



103880
hellbraun
tauchgrundiert



103882
grau
tauchgrundiert



103881
transparent
tauchgrundiert



109007
weiße Grundierung

PRODUKTBESCHREIBUNG

Durchmesser: 337 cm

Umbauter Raum: 23,0 m³

Dachbretter: 19 mm

Dachfläche: 16,7 m²

Dachneigung: 25,0°

Bruttogrundfläche: 9,9 m²

OPTIONAL

Fußboden, Schindeln: 9 Pakete, Dachpappennägel.

Siehe unter Zusatzartikeln, Seite 324-345.

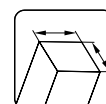

120x120 mm

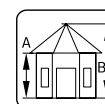

A: 204 cm
B: 313 cm

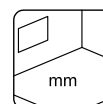

NB! Fußboden als Option!
28 mm, imprägniert



PALMAKO PAVILLON BETTY 18,0 m²

ARTIKELNUMMER: 105212

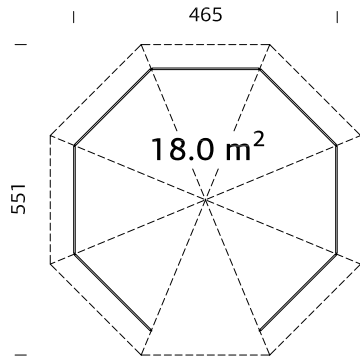

Starke Pfosten aus Leimholz



BEHANDLUNGSOPTIONEN



105213
hellbraun
tauchgrundiert



105215
grau
tauchgrundiert



105214
transparent
tauchgrundiert



109008
weiße Grundierung

PRODUKTBESCHREIBUNG

Durchmesser: 465 cm

Dachbretter: 19 mm

Dachneigung: 25,0°

Umbauter Raum: 46,0 m³

Dachfläche: 27,2 m²

Bruttogrundfläche: 18,0 m²

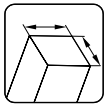

120x120 mm

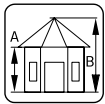

A: 207 cm
B: 346 cm

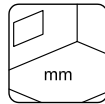

NB! Fußboden als Option!
28 mm, imprägniert

OPTIONAL

Fußboden, Schindeln: 14 Pakete, Dachpappennägel.

Siehe unter Zusatzartikeln, Seite 324-345.

PALMAKO PAVILLON BETTY 25,0 m²

ARTIKELNUMMER: 104704

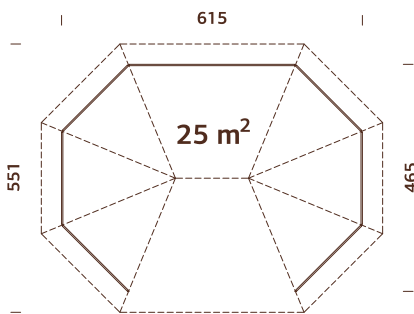

Starke Pfosten aus Leimholz



BEHANDLUNGSOPTIONEN



104705
hellbraun
tauchgrundiert



104707
grau
tauchgrundiert



104706
transparent
tauchgrundiert



109009
weiße Grundierung

PRODUKTBESCHREIBUNG

Durchmesser: 467/617 cm

Dachbretter: 19 mm

Dachneigung: 25,0°

Umbauter Raum: 64,0 m³

Dachfläche: 36,8 m²

Bruttogrundfläche: 25,0 m²

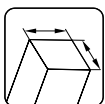

120x120 mm

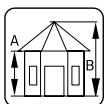

A: 207 cm
B: 362 cm

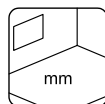

NB! Fußboden als Option!
28 mm, imprägniert

OPTIONAL

Fußboden, Schindeln: 17 Pakete, Dachpappennägel.

Siehe unter Zusatzartikeln, Seite 324-345.

PALMAKO PAVILLON JULIE 10,5 m²

ARTIKELNUMMER: 103760

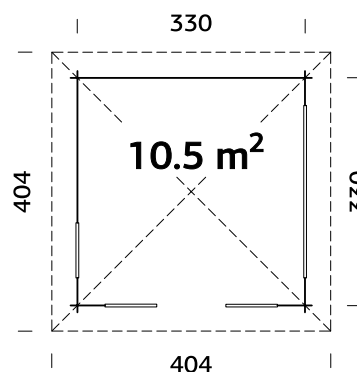

Terrassenbretter imprägniert

PRODUKTBESCHREIBUNG

Bohlenmaße:

350x350 cm

Umbauter Raum: 26,0 m³

Dachbretter: 19 mm

Dachfläche: 17,6 m²

Dachneigung: 24,7°

Bruttogrundfläche: 10,9 m²

OPTIONAL

Schindeln: 9 Pakete, Dachpappennägel.

Siehe unter Zusatzartikeln, Seite 324-345.

BEHANDLUNGSOPTIONEN



103761
hellbraun
tauchgrundiert

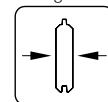

28 mm



103763
grau
tauchgrundiert

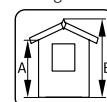

A: 217 cm
B: 310 cm



103762
transparent
tauchgrundiert

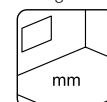

Inklusive
19 mm

PALMAKO PAVILLON LUCY 12,2 m²

ARTIKELNUMMER: 103980

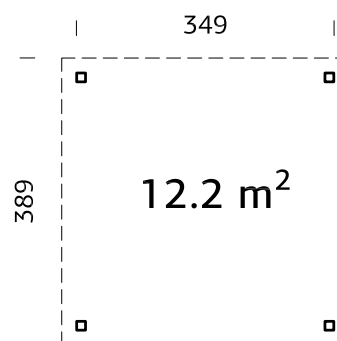

Starke Pfosten aus Leimholz

PRODUKTBESCHREIBUNG

Maße: 349x349 cm

Umbauter Raum: 27,5 m³

Dachbretter: 19 mm

Dachfläche: 15,1 m²

Dachneigung: 1,3°

Bruttogrundfläche: 12,2 m²

OPTIONAL

Dachpappe: 3 Rollen, SBS-Dacheindeckung: 3 Rollen, Dachpappennägel, EPDM Folie, Regenrinnen, Wandelement (Holz/Glas). Siehe unter Zusatzartikeln, Seite 324-345.



NB! Die Wandelemente als Option! Siehe unter Zusatzartikeln.

BEHANDLUNGSOPTIONEN



103981
hellbraun
tauchgrundiert

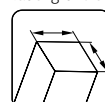

120x120 mm



103983
grau
tauchgrundiert

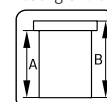

A: 230 cm
B: 254 cm



103982
transparent
tauchgrundiert

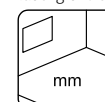

-



109001
weiße Grundierung

PALMAKO PAVILLON NOVA 13,0 m² SLIDE

ARTIKELNUMMER: 108593



Nova 13,0 m² Bausatz ohne Schiebetür-Elemente und ohne Doppelstegeplatten
 Artikelnummer: 108589



Slide
 ESG Glas 4 mm

Mehr Informationen über die Schiebetüren erhalten Sie auf den Seiten 340-341.
 Schiebetürrahmen Farbe: RAL7016

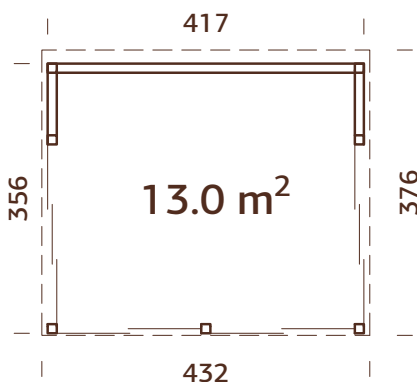

PRODUKTBESCHREIBUNG

Wandaußenmaße: 417x356 cm

Umbauter Raum: 32,6 m³

Festes Fenster, liches Maß:
 90x42 cm

Fensterglas: Doppelglas,
 gehärtet, 4-9-4 mm

Dach: Polycarbonat

Dachfläche: 17,2 m²

Dachneigung: 8,9°

Bruttogrundfläche: 14,8 m²

Schiebetürelement und Doppelstegeplatten Dach inklusive

Achtung! Terrasse nicht inbegriffen

Trendy Look! Wandbretter feinsägerau

BEHANDLUNGSOPTIONEN



naturbelassen



hellbraun tauchgründiert



grau tauchgründiert



transparent tauchgründiert



weiße Grundierung

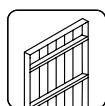

18+70 mm

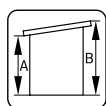

A: 225 cm
 B: 282 cm

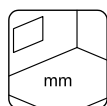

-

	108589	108590	108591	108592	109021
Nova 13,0 m² kit	108589	108590	108591	108592	109021
Nova 13,0 m² Slide	108593	108594	108595	108596	109022

PALMAKO PAVILLON NOVA 17,8 m² SLIDE

ARTIKELNUMMER: 108601



Nova 17,8 m² Bausatz ohne Schiebetür-Elemente und ohne Doppelstegeplatten
Artikelnummer: 108597

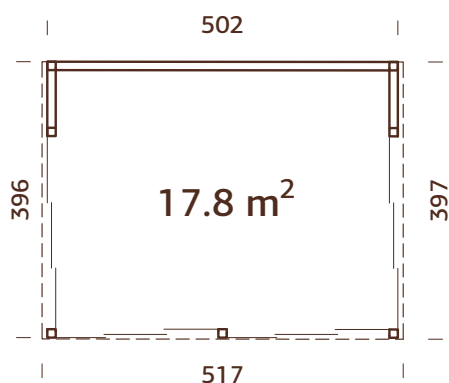

Slide
ESG Glas 4 mm

Mehr Informationen über die Schiebetüren erhalten Sie auf den Seiten 340-341.

Schiebetürrahmen Farbe: RAL7016

PRODUKTBESCHREIBUNG

Wandaußenmaße: 502x396 cm

Umbauter Raum: 41,3 m³

Festes Fenster, liches Maß:
101x50 cm

Fensterglas: Doppelglas,
gehärtet, 4-9-4 mm

Dach: Polycarbonat

Dachfläche: 20,5 m²

Dachneigung: 9,2°

Bruttogrundfläche: 19,9 m²

Schiebetürelement und Doppelstegeplatten Dach inklusive

Achtung! Terrasse nicht inbegriffen

Trendy Look! Wandbretter feinsägerau

BEHANDLUNGSOPTIONEN

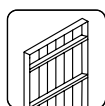

18x70 mm

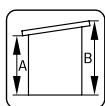

A: 225 cm
B: 288 cm

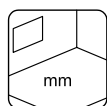

naturbelassen



hellbraun
tauchgrundiert



grau
tauchgrundiert



transparent
tauchgrundiert



weiße Grundierung

	naturbelassen	hellbraun tauchgrundiert	grau tauchgrundiert	transparent tauchgrundiert	weiße Grundierung
Nova 17,8 m² kit	108597	108598	108599	108600	109023
Nova 17,8 m² Slide	108601	108602	108603	108604	109024

PALMAKO PAVILLON NOVA 21,5 m² SLIDE

ARTIKELNUMMER: 108609



Nova 21,5 m² Bausatz ohne Schiebetür-Elemente und ohne Doppelstegeplatten
 Artikelnummer: 108605



Slide
 ESG Glas 4 mm

Mehr Informationen über die Schiebetüren erhalten Sie auf den Seiten 340-341.
 Schiebetürrahmen Farbe: RAL7016

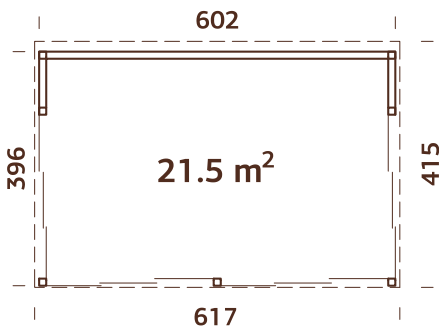

PRODUKTBESCHREIBUNG

Wandaußenmaße: 602x396 cm

Umbauter Raum: 50 m³

Festes Fenster, liches Maß:
 126x50 cm

Fensterglas: Doppelglas,
 gehärtet, 4-9-4 mm

Dach: Polycarbonat

Dachfläche: 24,5 m²

Dachneigung: 9,2°

Bruttogrundfläche: 23,8 m²

Schiebetürelement und Doppelstegeplatten Dach inklusive

Achtung! Terrasse nicht inbegriffen

Trendy Look! Wandbretter feinsägerau

BEHANDLUNGSOPTIONEN



naturbelassen



hellbraun
 tauchgrundiert



grau
 tauchgrundiert



transparent
 tauchgrundiert



weiße Grundierung

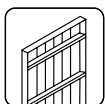

18+70 mm

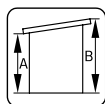

A: 225 cm
 B: 288 cm

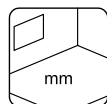

-

	108605	108606	108607	108592	109025
Nova 21,5 m² kit	108605	108606	108607	108592	109025
Nova 21,5 m² Slide	108609	108610	108611	108596	109026

PALMAKO GLASHAUS EMILIA 5,4 m²

ARTIKELNUMMER: 108996



Fenster mit dem automatischen Fensteröffner

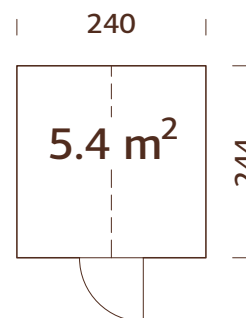

PRODUKTBESCHREIBUNG

Wandaußenmaße: 240x244 cm

Umbauter Raum: 13,0 m³

Glas: ESG 4 mm

Dachfläche: 8,4 m²

Dachneigung: 45°

Bruttogrundfläche: 5,8 m²

PRODUKTBEHANDLUNG

108996

grau kesseldruckimprägniert

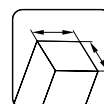

44x95 mm

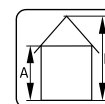

A: 159 cm

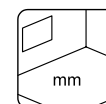

B: 286 cm

PALMAKO GLASHAUS EMILIA 8,2 m²

ARTIKELNUMMER: 108999



Fenster mit dem automatischen Fensteröffner

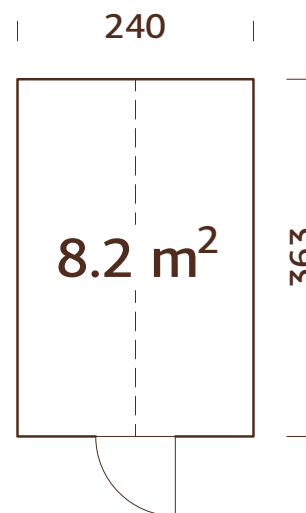

PRODUKTBESCHREIBUNG

Wandaußenmaße: 240x363 cm

Umbauter Raum: 19,4 m³

Glas: ESG 4 mm

Dachfläche: 12,5 m²

Dachneigung: 45°

Bruttogrundfläche: 8,7 m²

PRODUKTBEHANDLUNG

108999

grau kesseldruckimprägniert

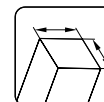

44x95 mm

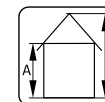

A: 159 cm

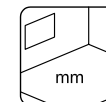

B: 286 cm



PALMAKO GLASHAUS EMILIA GERÄTEHAUS 4,0 m²

ARTIKELNUMMER: 109394

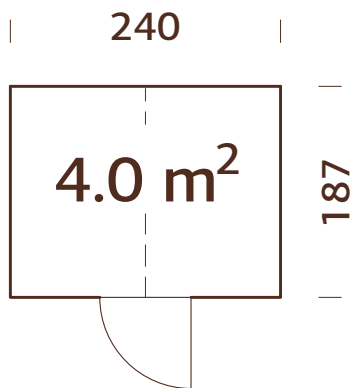

Achtung! Das Gerätehaus Emilia passt nur zu den Modellen Emilia 5,4m² und 8,2m²!

PRODUKTBEHANDLUNG



109532

grau kesseldruckimprägniert

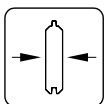

18 mm

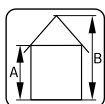

A: 160 cm

B: 286 cm

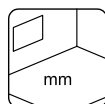

-



PRODUKTBESCHREIBUNG

Wandaußenmaße: 240x187 cm

Umbauter Raum: 9,7 m³

Türen, Durchgangsmaß:
68x183 cm

Dachbretter: 19 mm

Dachfläche: 6,5 m²

Dachneigung: 45,0°

Bruttogrundfläche: 4,4 m²

OPTIONAL

Dachpappe: 1 Rolle, SBS-Dacheindeckung: 1 Rolle, Schindeln: 3 Pakete, Dachpappennägel.

Siehe unter Zusatzartikeln, Seite 324-345.

PALMAKO GLASHAUS EMILIA 13,8 m²

ARTIKELNUMMER: 109532



Fenster mit dem automatischen Fensteröffner



PRODUKTBESCHREIBUNG

Wandaußenmaße: 300x483 cm

Umbauter Raum: 32,7 m³

Glas: ESG 4 mm

Dachfläche: 19,1 m²

Dachneigung: 39,0°

Bruttogrundfläche: 14,5 m²

PRODUKTBEHANDLUNG



109532

grau kesseldruckimprägniert

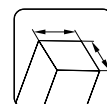

44x95 mm

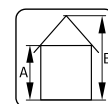

A: 159 cm

B: 288 cm

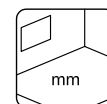

PALMAKO GLASHAUS EMILIA 19,1 m²

ARTIKELNUMMER: 109878



Fenster mit dem automatischen Fensteröffner

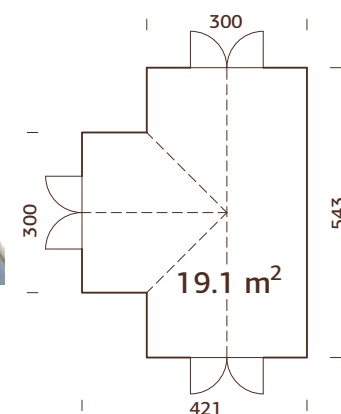

PRODUKTBESCHREIBUNG

Wandaußenmaße: 421x543 cm

Umbauter Raum: 44,4 m³

Glas: ESG 4 mm

Dachfläche: 26,9 m²

Dachneigung: 39,0°

Bruttogrundfläche: 19,9 m²

PRODUKTBEHANDLUNG



109878

grau kesseldruckimprägniert

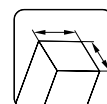

44x95 mm

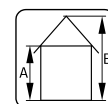

A: 159 cm

B: 288 cm

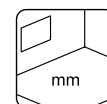

PALMAKO GRILLKOTA EVA 8,7 m²

ARTIKELNUMMER: 104592

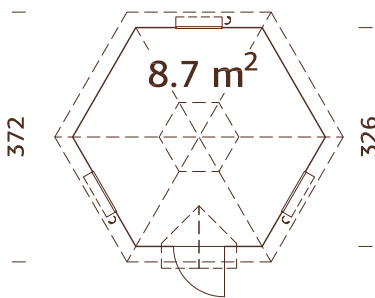

Vorgefertigte Dachelemente

Option: Grillofen mit
Rauchabzug und Tisch,
Schornsteinkappe

BEHANDLUNGSOPTIONEN

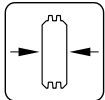
104593
hellbraun
tauchgrundiert

44 mm

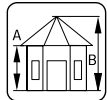
104595
grau
tauchgrundiert

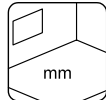
A: 137 cm
B: 314 cm

104594
transparent
tauchgrundiert

Inklusive,
Bodenrost
19 mm

PRODUKTBESCHREIBUNG

Durchmesser: 326 cm**Umbauter Raum:** 19,0 m³**Tür-/Fenstertyp:**

Garden+

Tür-/Fensterglas:

Doppelglas, 3-6-3 mm

Maße Fensteröffnung:

59x41 cm

Türen, Durchgangsmaß:

65x148 cm

Türschwelle:

abgedeckt mit Edelstahl

Dachbretter: 19 mm**Dachfläche:** 18,0 m²**Dachneigung:** 45,0°**Bruttogrundfläche:** 9,2 m²

OPTIONAL

Schindeln: 9 Pakete, Dachpappennägel,

Grillofen mit Rauchabzug, zusätzliche

Türen und Fenster. Siehe unter

Zusatzartikeln, Seite 324-345.

PALMAKO GRILLKOTA EVA 11,4 m²

ARTIKELNUMMER: 104596

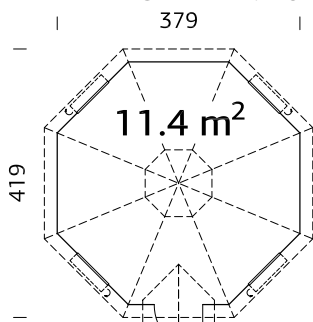

Vorgefertigte Dachelemente

Option: Grillofen mit
Rauchabzug und Tisch,
Schornsteinkappe

BEHANDLUNGSOPTIONEN

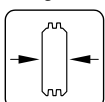
104597
hellbraun
tauchgrundiert

44 mm

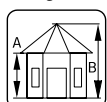
104599
grau
tauchgrundiert

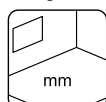
A: 137 cm
B: 346 cm

104598
transparent
tauchgrundiert

Inklusive,
Bodenrost
19 mm

PRODUKTBESCHREIBUNG

Durchmesser: 379 cm**Umbauter Raum:** 26,0 m³**Tür-/Fenstertyp:**

Garden+

Tür-/Fensterglas:

Doppelglas, 3-6-3 mm

Maße Fensteröffnung:

59x41 cm

Türen, Durchgangsmaß:

65x148 cm

Türschwelle:

abgedeckt mit Edelstahl

Dachbretter: 19 mm**Dachfläche:** 22,0 m²**Dachneigung:** 45,0°**Bruttogrundfläche:** 11,9 m²

OPTIONAL

Schindeln: 12 Pakete, Dachpappennägel,

Grillofen mit Rauchabzug, zusätzliche Türen

und Fenster. Siehe unter Zusatzartikeln,

Seite 324-345.

ZUSATZARTIKEL

SIEHE UNTER ZUSATZARTIKEL, SEITE 324-345

Haus	Art.-Nr.	Fußboden ¹	SBS		Dachpappennägel, 1 kg	EPDM Folie ³	Regenrinnen	Bodenanker	Rauchabzug und Tisch	zusätzliche Tür	zusätzliches Fenster
			Dachpappe, Rollen	Dacheindeckung, Rollen							
Melanie 7,0 m ²	105708			6 Pakete	107930					109547	109548
Melanie 6,9 m ²	105728			6 Pakete	107930					109546	109545
Melanie 9,9 m ²	105752			8 Pakete	107930					109546	109545
Melanie 11,0 m ²	105736			8 Pakete	107930					107042, 109547	109548
Melanie 11,5 m ²	109355			9 Pakete	107930		106632 + 106630			109546	109545
Melanie 7,0+8,1 m ²	105778			10 Pakete	107930		106632 + 106630			109547	109548
Hanna 7,6 m ²	105724			8 Pakete	107930					109549	109550
Hanna 14,1 m ²	106185			12 Pakete	107930					109569	109545
Hanna 20,3 m ²	106189			16 Pakete	107930					109168	109545
Veronica 2 6,7 m ²	105744			7 Pakete	107930					106826	106660
Veronica 4 6,7 m ²	105748			7 Pakete	107930					106826	106660
Veronica 4 9,2 m ²	107374			9 Pakete	107930					106845	103485
Veronica 7 9,2 m ²	107373			9 Pakete	107930					106845	103485

¹ Fundamenthölzer und Fußbodenbretter sind imprägniert.

² Dachschindeln sind in jeweils vier Farben erhältlich: 107180 = schwarz, 107182 = rot, 107183 = grün, 107181 = braun.

³ EPDM Folie inkl. Kleber, weitere Informationen auf Seite 331.

Die Artikelnummern beziehen sich auf naturbelassene Produkte. Artikel mit Tauchgrundierung finden Sie im Katalog bei dem jeweiligen Produkt.

ZUSATZARTIKEL

SIEHE UNTER ZUSATZARTIKEL, SEITE 324-345

Haus	Art.-Nr.	Fußboden ¹	Dachpappe, Rollen	SBS Dachindeckung, Rollen	Schindeln ² , Pakete	Dachpappennägel, 1 kg	EPDM Folie ³	Regenrinnen	Element Lucy 1, (Holz)	Element Lucy 2, (Glas)	Bodenanker	Grillöfen mit Rauchabzug und Tisch	zusätzliche Tür	zusätzliches Fenster	
Betty 9,0 m ²	105798	103090													
Betty 9,9 m ²	105879	103092			8 Pakete	107930					106608				
Betty 18,0 m ²	105212	103094			9 Pakete	107930					106608				
Betty 25,0 m ²	104704	103096			14 Pakete	107930					106608				
Julie 10,5 m ²	105760				17 Pakete	107930									
Lucy 12,2 m ²	105980		107210, 3 Rollen	107214, 3 Rollen	9 Pakete	107930	106624	106627	102836	102840	106608				
Emilia Gerätehaus 4,0 m ²	109394		107210, 1 Rolle	107214, 1 Rolle	3 Pakete	107930									
Eva 8,7 m ²	104592				9 Pakete	107930						102789	107092	100100	
Eva 11,4 m ²	104596				12 Pakete	107930						102789	107092	100100	

¹ Fundamentholzer und Fußbodenbretter sind imprägniert.

² Dachschindeln sind in jeweils vier Farben erhältlich: 107180 = schwarz, 107182 = rot, 107183 = grün, 107181 = braun.

³ EPDM Folie inkl. Kleber, weitere Informationen auf Seite 331.

Die Artikelnummern beziehen sich auf naturbelassene Produkte, Artikel mit Tauchgrundierung finden Sie im Katalog bei dem jeweiligen Produkt.





GARTEN- SPA

OUTDOOR-SPA IM EIGENEN GARTEN

Wir freuen uns, Ihnen unsere neue Garten-Spa Kategorie vorstellen zu dürfen – eine weitere Stufe unserer Produktentwicklung, die das bestehende Sortiment ergänzt. Was gibt es Schöneres, als ein Outdoor-Spa im eigenen Garten zu haben, ein Ort der Entspannung und ein gesundes Extra für Sie, Ihre Familie und Freunde.

Mit einer Sauna im Garten können Sie Ihren Garten oder Ihr Grundstück ganz einfach in eine persönliche, funktionale Wellness-Oase verwandeln. Die Produktpalette von PALMAKO GARTEN-SPA umfasst ganz unterschiedliche Sauna-Varianten. Gerne stellen wir Ihnen unsere Fasssauna Serie „Anita“ sowie die ovale Sauna „Anette 3,0 + 1,5 m²“ vor. Die Fasssauna-Serie „Anita“ enthält fünf unterschiedliche Saunafässer, das Kleinste ist „Anita 0,9 m²“ welches auf minimaler Fläche Saunavergnügen ermöglicht. Die Saunen „Anita 1,3 + 0,7 m²“ und „Anita 1,6 + 0,7 m²“ sind sowohl als klassisches Saunafass mit Holzwänden und Glastür als auch mit innovativer Glasfront lieferbar.

Elektrische Saunaöfen können als optionales Zubehör bestellt werden – in unserem Sortiment stehen die Öfen HUUM Drop und Narvi NM zur Wahl. Weitere Informationen erhalten Sie auf den Seiten 185-186.

Der 3D-Querschnitt gibt Ihnen einen Überblick über Aufbau und Konstruktion der Ovalsauna Anette 3,0 + 1,5 m².

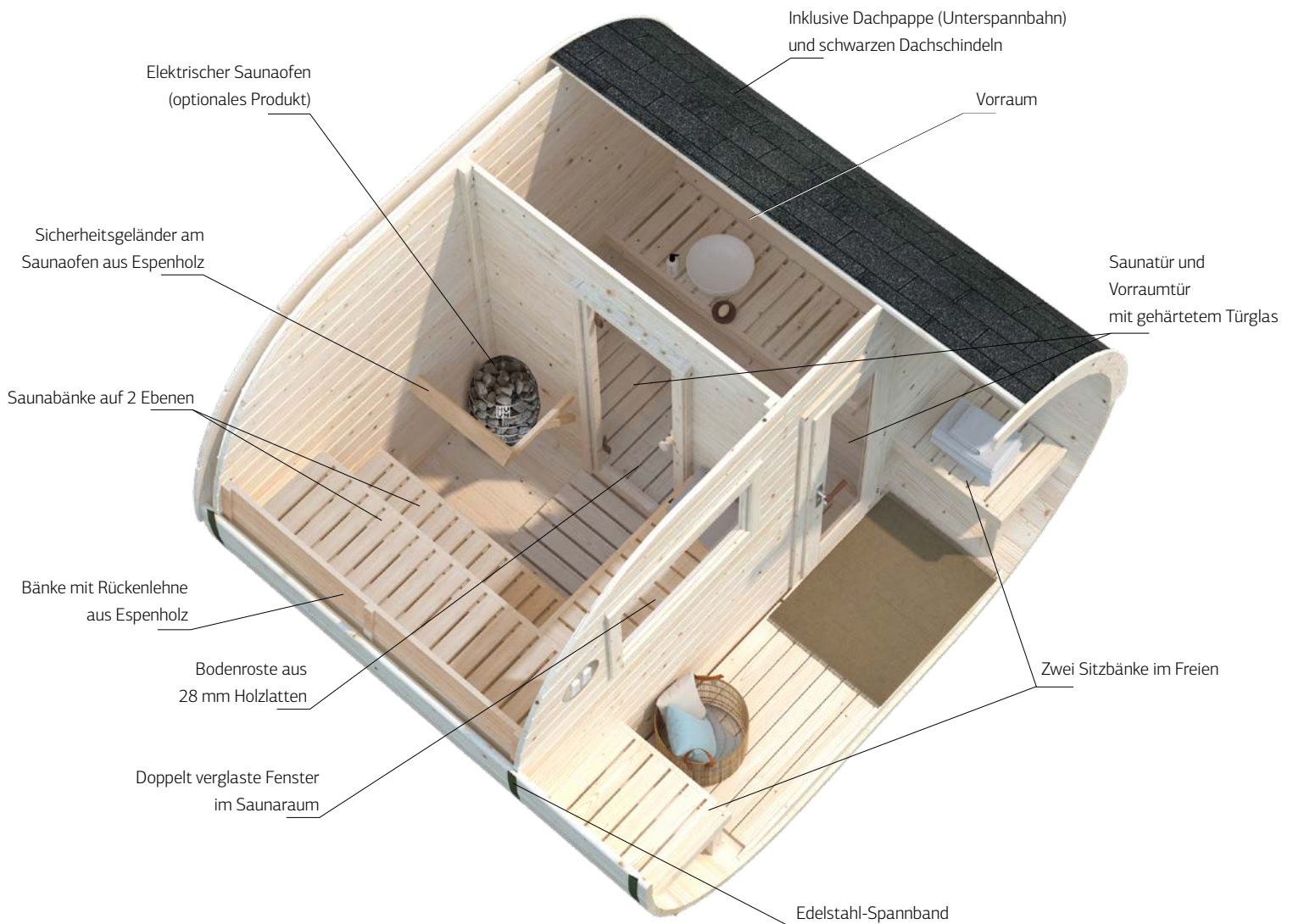



Die Form von Fass- und Ovalsaunen sorgt für eine gute Luftzirkulation. Die Wärmeverteilung ist sehr gleichmäßig, aufsteigende heiße Luft strömt sanft an den Seitenwänden der Sauna herunter. Durch den Unterdruck, der durch aufsteigende warme Luft entsteht, wird Frischluft durch die untere Lüftungsöffnung eingesaugt, verbrauchte Luft entweicht durch die obere Lüftungsöffnung auf der gegenüberliegenden Seite.

Die Saunabänke mit Rückenlehne entlasten den unteren Rücken, die Schultern sowie den Nacken und helfen, die Wirbelsäule in eine neutrale Position zu bringen. Die Bänke werden aus Espenholz hergestellt, welches eine geringe Wärmeleitfähigkeit hat und kein Harz abgibt. **Saunabänke auf 2 Ebenen** (bei Anita 0,9 m² u. Anette 3,0+1,5 m²) ermöglichen die Wahl der optimalen Temperatur.



Herausnehmbare **28 mm** starke **Bodenroste aus Holz** lassen sich leicht reinigen, verrutschen nicht und fühlen sich richtig gut unter den Füßen an.



Der **Vorraum** (in der Anette 3,0 + 1,5 m²) eignet sich mit seiner Sitzbank hervorragend als Umkleide und zum Ablegen von Saunahandtüchern und Saunazubehör, sodass Sie sich entspannt auf Ihr Saunabad vorbereiten können.



Im Set sind **schwarze Dachschindeln** enthalten. Diese Schindeln schützen Ihre Sauna von oben und verleihen ihr optisch den letzten Schliff. Das Set Anette 3,0 + 1,5 m² enthält zusätzlich auch die Dachpappe.



Alle Saunen verfügen über hochwertige Türen und Fenster. Die Eingangstür der Sauna Anette 3,0+1,5 m² ist abschließbar. Für die Sauna Modelle Anita 1,3+0,7 m² sowie Anita 1,6+0,7 m² sind optional Ganzglasfronten aus 6 mm ESG Glas lieferbar.



Die gemütlichen Bänke im Außenbereich laden zu einer kurzen Pause ein, um frische Luft zu schnappen und sich abzukühlen.



PALMAKO SAUNA
ANITA 0,9 m²



PALMAKO SAUNA
ANITA 1,3+0,7 m²



PALMAKO SAUNA
ANITA 1,3+0,7 m² MIT GLASFRONT



PALMAKO SAUNA
ANITA 1,6+0,7 m²



PALMAKO SAUNA
ANITA 1,6+0,7 m² MIT GLASFRONT



PALMAKO SAUNA
ANETTE 3,0+1,5 m²



PALMAKO SAUNA
SANNA 4,1 m²



PALMAKO SAUNA
SANNA 4,1+5,9 m²



PALMAKO SAUNA
SANNA 6,8 m²



PALMAKO SAUNA
SANNA 6,8+5,9 m²



PALMAKO SAUNA
SANNA 12,8 m² SLIDE



PALMAKO SAUNA
SANNA 12,8 m² SLIDE PLUS

PALMAKO SAUNA ANITA 0,9 m²

ARTIKELNUMMER: 110343

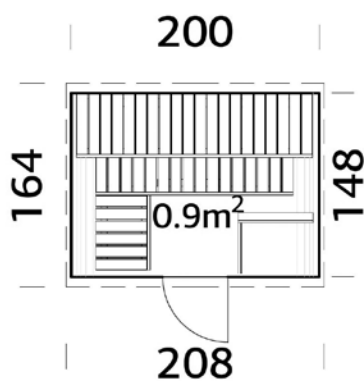

PRODUKTBESCHREIBUNG

Durchmesser: 200 cm**Länge:** 160 cm**Breite:** 200 cm**Vertikale Wände:** 28 mm**Abmessungen Saunaraum:**

191x142 cm

Umbauter Raum: 4,1 m³**Tür-/Fenstertyp:** Summer**Türglas Saunaraum:**

ESG Glas 8 mm

Türen, Durchgangsmaß:

50x161 cm

Dachfläche: 5,0 m²**Kapazität:** 3 Personen**Innenabmessungen****Sicherheitsgeländer****Saunaofen:** 634x457 mm

Schindeln inklusive.

Saunabänke und Sicherheitsgeländer am Saunaofen aus

Espenholz.

Saunabänke auf 2 Ebenen mit Rückenlehne.

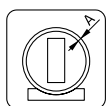

42 mm

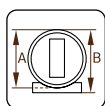

A: 200 cm

B: 206 cm

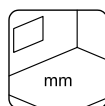
**Bodenroste**

28 mm

OPTIONAL

Dachpappe: 1 Rolle, SBS-Dacheindeckung: 1 Rolle, Dachpappennägel. Siehe unter Zusatzartikeln, Seite 324-345.

PALMAKO SAUNA ANITA 1,3+0,7 m²

ARTIKELNUMMER: 110070

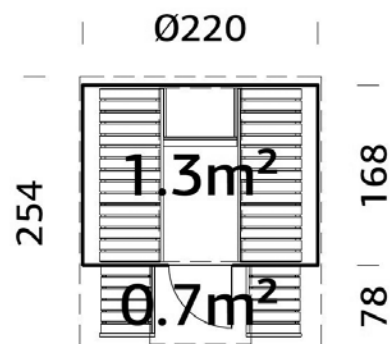
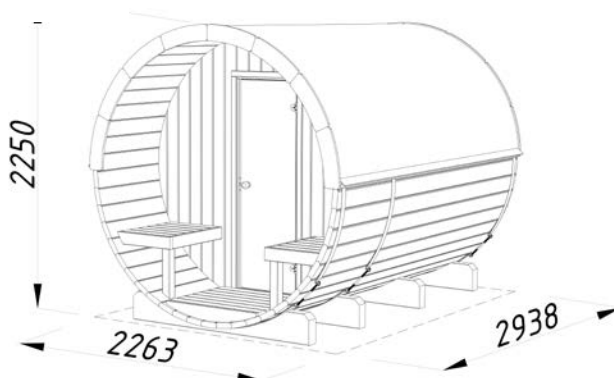
**PRODUKTBESCHREIBUNG****Durchmesser:** 220 cm**Länge:** 250 cm**Breite:** 220 cm**Vertikale Wände:** 28 mm**Abmessungen Saunaraum:**

211x162 cm

Umbauter Raum: 8,4 m³**Tür-/Fenstertyp:** Summer**Türglas Saunaraum:** Gehärtetes
Glas, 8 mm**Türen, Durchgangsmaß:**

50x161 cm

Dachfläche: 8,6 m²**Dachüberstand:** 78 cm**Kapazität:** 4 Personen**Innenabmessungen****Sicherheitsgeländer****Saunaofen:** 634x457 mm

Schindeln inklusive.

Saunabänke und Sicherheitsgeländer am Saunaofen
aus Espenholz.

Sitzgelegenheit im Eingangsbereich

Achtung! Der Saunaofen ist optionales Zubehör!

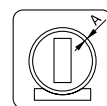
OPTIONALElektrischer Saunaofen HUUM Drop (Steine und Fernbedienung enthalten), elektrischer Saunaofen Narvi
NM (Steine enthalten), Dachpappe (geeignet als Unterlage): 2 Rollen, SBS-Dacheindeckung: 2 Rollen,
Dachpappennägel. Siehe unter Zusatzartikeln, Seite 324-345.

42 mm

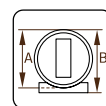
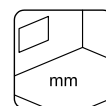
**A:** 220 cm
B: 225 cm**Bodenroste**
28 mm

PALMAKO SAUNA ANITA 1,3+0,7 m²

ARTIKELNUMMER: 111005

MIT GLASFRONT

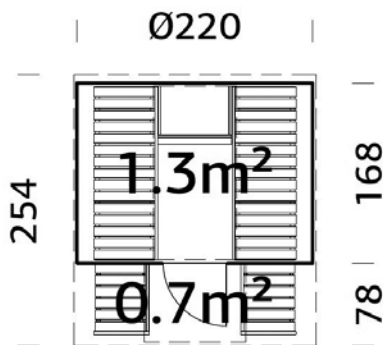

Schindeln inklusive.

Saunabänke und Sicherheitsgeländer am Saunaofen aus
Espenholz

Frontwand aus Glas.

Sitzgelegenheit im Eingangsbereich

Achtung! Der Saunaofen ist optionales Zubehör!

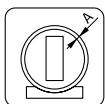

42 mm

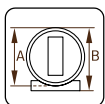
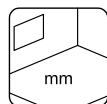
A: 220 cm
B: 225 cmBodenroste
28 mm

PRODUKTBESCHREIBUNG

Durchmesser: 220 cm**Länge:** 250 cm**Breite:** 220 cm**Vertikale Wände:** 28 mm**Abmessungen Saunaraum:**

211x162 cm

Umbauter Raum: 8,4 m³**Tür-/Fenstertyp:** Summer**Türglas Saunaraum:**

ESG Glas 8 mm

Glasfront:

ESG Glas 6 mm

Türen, Durchgangsmaß:

50x161 cm

Dachfläche: 8,6 m²**Dachüberstand:** 78 cm**Kapazität:** 4 Personen**Innenabmessungen****Sicherheitsgeländer Saunaofen:**

634x457 mm

OPTIONAL

Elektrischer Saunaofen HUUM Drop (Steine und Fernbedienung enthalten), elektrischer Saunaofen Narvi NM (Steine enthalten), Dachpappe (geeignet als Unterlage): 2 Rollen, SBS-Dacheindeckung: 2 Rollen, Dachpappennägeln, zusätzliche Tür. Siehe unter Zusatzartikeln, Seite 324-345.

PALMAKO SAUNA ANITA 1,6+0,7 m²

ARTIKELNUMMER: 111003

NEU!

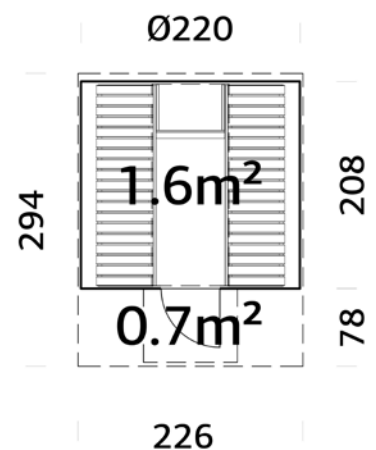
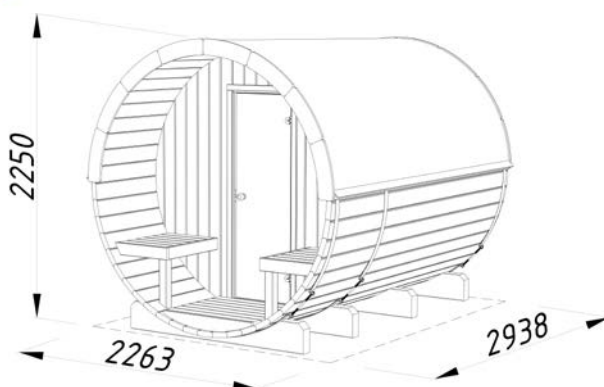

PRODUKTBESCHREIBUNG

Durchmesser: 220 cm**Länge:** 290 cm**Breite:** 220 cm**Vertikale Wände:** 28 mm**Abmessungen Saunaraum:**

211x202 cm

Umbauter Raum: 9,8 m³**Tür-/Fenster typ:** Summer**Türglas Saunaraum:**

ESG Glas 8 mm

Glasfront: ESG Glas 6 mm**Türen, Durchgangsmaß:**

50x161 cm

Dachfläche: 10,4 m²**Dachüberstand:** 78 cm**Kapazität:** 6 Personen**Innenabmessungen****Sicherheitsgeländer Saunaofen:**

634x457 mm

Schindeln inklusive.

Saunabänke und Sicherheitsgeländer am Saunaofen aus Espenholz.

Sitzgelegenheit im Eingangsbereich

Achtung! Der Saunaofen ist optionales Zubehör!

OPTIONAL

Elektrischer Saunaofen HUUM Drop (Steine und Fernbedienung enthalten), elektrischer Saunaofen Narvi NM (Steine enthalten), Dachpappe (geeignet als Unterlage): 2 Rollen, SBS-Dacheindeckung: 2 Rollen, Dachpappennägel, zusätzliche Tür. Siehe unter Zusatzartikeln, Seite 324-345.

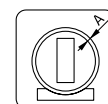

42 mm

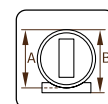
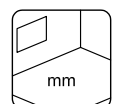
**A: 220 cm**
B: 225 cm**Bodenroste**
28 mm

PALMAKO SAUNA ANITA 1,6+0,7 m²

ARTIKELNUMMER: 111004

MIT GLASFRONT

168-187

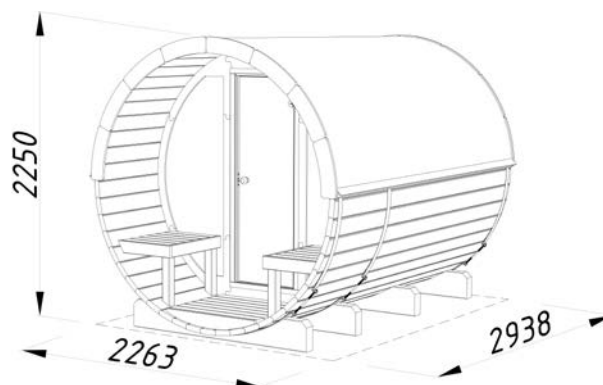
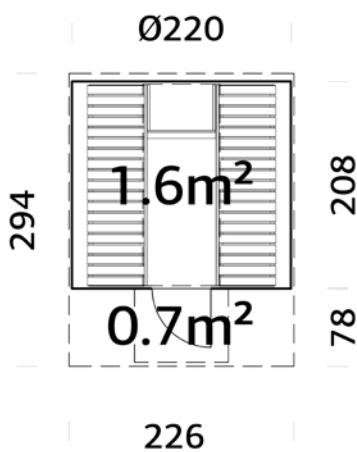

PRODUKTBESCHREIBUNG

Durchmesser: 220 cm**Länge:** 290 cm**Breite:** 220 cm**Vertikale Wände:** 28 mm**Abmessungen Saunaraum:**

211x202 cm

Umbauter Raum: 9,8 m³**Tür-/Fenstertyp:** Summer**Türglas Saunaraum:**

ESG Glas 8 mm

Glasfront: ESG Glas 6 mm**Türen, Durchgangsmaß:**

50x161 cm

Dachfläche: 10,4 m²**Dachüberstand:** 78 cm**Kapazität:** 6 Personen**Innenabmessungen****Sicherheitsgeländer Saunaofen:**

634x457 mm

Schindeln inklusive.

Saunabänke und Sicherheitsgeländer am Saunaofen aus Espenholz.

Frontwand aus Glas.

Sitzgelegenheit im Eingangsbereich

Achtung! Der Saunaofen ist optionales Zubehör!

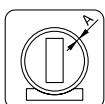

42 mm

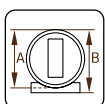
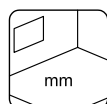
**A:** 220 cm
B: 225 cm**Bodenroste**
28 mm

OPTIONAL

Elektrischer Saunaofen HUUM Drop (Steine und Fernbedienung enthalten), elektrischer Saunaofen Narvi NM (Steine enthalten), Dachpappe (geeignet als Unterlage): 2 Rollen, SBS-Dacheindeckung: 2 Rollen, Dachpappennägel, zusätzliche Tür. Siehe unter Zusatzartikeln, Seite 324-345.

PALMAKO SAUNA ANETTE 3,0+1,5 m²

ARTIKELNUMMER: 110071

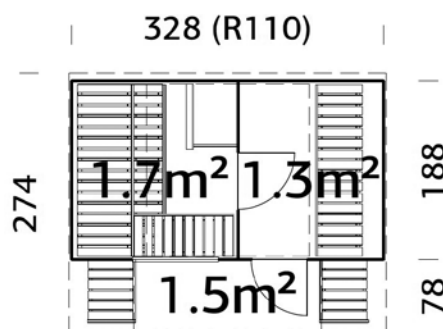
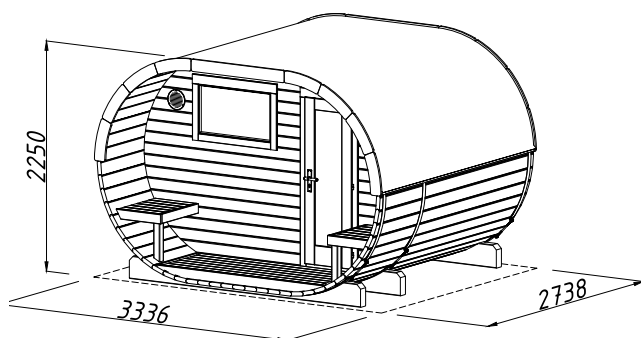

PRODUKTBESCHREIBUNG

Länge: 270 cm**Breite:** 328 cm**Vertikale Wände:** 28 mm**Abmessungen Saunaraum:**

169x182 cm

Abmessungen Vorraum:

147x182 cm

Umbauter Raum: 15,0 m³**Tür-/Fenstertyp:** Garden+**Türglas Saunaraum:**

ESG Glas 8 mm

Türglas Vorraum: Isolierglas

4-6-4 mm

Fensterglas:

Isolierglas 3-6-3 mm

Türen, Durchgangsmaß: 49x159,

50x161 cm

Festes Fenster, lichtet Maß:

80x45 cm

Dachfläche: 12,1 m²**Dachüberstand:** 78 cm**Kapazität:** 4 Personen**Innenabmessungen****Sicherheitsgeländer****Saunaofen:** 634x457 mm

334

Inklusive Dachpappe (Unterspannbahn) und Schindeln
Saunabänke und Sicherheitsgeländer am Saunaofen
aus Espenholz.

Saunabänke auf 2 Ebenen mit Rückenlehne
Vorraum.

Fenster im Saunaraum.

Sitzgelegenheit im Eingangsbereich

Achtung! Der Saunaofen ist optionales Zubehör!

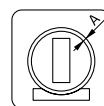

42 mm

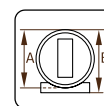

A: 220 cm
B: 225 cm

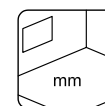

Bodenroste
28 mm

OPTIONAL

Elektrischer Saunaofen HUUM Drop (Steine und Fernbedienung enthalten),
elektrischer Saunaofen Narvi NM (Steine enthalten), SBS-Dacheindeckung: 2 Rollen,
Dachpappennägel, zusätzliche Türen und Fenster. Siehe unter Zusatzartikeln, Seite 324-
345.

PALMAKO SAUNAHÄUSER

Die Produktpalette von PALMAKO GARTEN-SPA umfasst unterschiedlich konzipierte und designte Saunen, die keine Wünsche offenlassen. Neben den Fass- und Ovalsauen können Sie auch in den neuen Sanna Saunen entspannen und Ihre Wohlfühlrituale genießen.



Die Decken des Sanna Saunaraums sind mit einer 30 mm starken EPS-Isolierung versehen und verfügen auf der Unterseite über eine 16 mm starke **Holzverkleidung**.



Alle Bänke des Saunaraums sind aus **Espenholz** gefertigt, da dieses Holz eine geringe Wärmeleitfähigkeit hat und kein Harz abgibt. Bänke auf zwei Ebenen ermöglichen den Saunagängern die individuell passende Temperatur zu wählen.



Zum Erholen und Abkühlen zwischen den Saunagängen bietet **sich die Bank im Außenbereich** an. Der Sichtschutz verhindert dabei neugierige Blicke.



Sämtliche Sanna Saunen verfügen über **qualitativ hochwertige Türen und Fenster**. Die Glastür des Saunaraums besteht aus 8 mm starkem ESG-Glas und einem beidseitigen **Holzknopf**. Der Glasausschnitt der Außentür verfügt über 17 mm starkes Isolierglas (4-9-4), die Tür ist zudem abschließbar. Das Panorama Fenster hat ebenfalls eine 17 mm starke Isolierverglasung (4-9-4). Alle Sanna-Saunen verfügen über **Fenster im Sauna- und im Vorraum**, was für helle und ansprechende Innenräume sorgt sowie den Ausblick in die Natur während der Saunagänge zulässt.



Die Alu-**Schiebetüren** der Sanna 12,8 m² sind im Farbton RAL7016 gehalten. Wählen Sie zwischen den Schiebetüren Slide mit 4 mm ESG-Glas oder Slide Plus mit 24 mm Isolierglas (4-16-4).



PALMAKO SAUNA SANNA 4,1 m²

ARTIKELNUMMER: 110741

NEU!



Kann auch spiegelverkehrt aufgebaut werden.

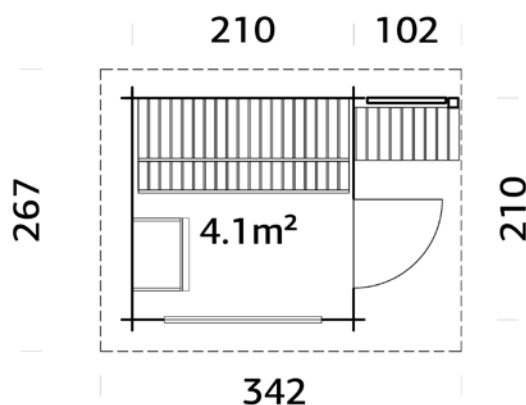

PRODUKTBESCHREIBUNG

Bohlenmaße: 230+102x230 cm**Abmessungen Saunaraum:** 201x201 cm**Umbauter Raum:** 9,2 m³**Tür-/Fenster typ:** Summer**Tür-/Fensterglas:**

Isolierglas 4-9-4 mm

Festes Fenster, lichtetes Maß: 132x81 cm**Türen, Durchgangsmaß:** 67x183 cm**EPS Isolierung des Saunaraums:** 30 mm**Saunaraum-Deckenverkleidung:** 16 mm**Türschwelle:** niedrig, abgedeckt mit Edelstahl**Dachbretter:** 19 mm**Dachfläche:** 8,9 m²**Dachneigung:** 6,3°**Kapazität:** 3 Personen**Bruttogrundfläche:** 4,4 m²**Innenabmessungen Sicherheitsgeländer****Saunaofen:** 634x457 mm

Saunabänke und Sicherheitsgeländer am Saunaofen aus Espenholz.

Saunabänke auf 2 Ebenen mit Rückenlehne
Fenster im Saunaraum.

Sitzbank im überdachten Außenbereich

Sichtschutzwand für mehr Privatsphäre im Außenbereich

Achtung! Der Saunaofen ist optionales Zubehör!

OPTIONAL

Elektrischer Saunaofen HUUM Drop (Steine und Fernbedienung enthalten), elektrischer Saunaofen Narvi NM (Steine enthalten), Dachpappe (geeignet als Unterlage): 2 Rollen, SBS-Dacheindeckung: 2 Rollen, Dachpappennägel, EPDM Folie, Regenrinnen, zusätzliche Türen und Fenster. Siehe unter Zusatzartikeln, Seite 324-345.

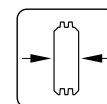

44 mm

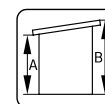
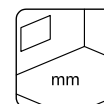
A: 217 cm
B: 245 cmInklusive
28 mm

NEU!

PALMAKO SAUNA SANNA 4,1+5,9 m²

ARTIKELNUMMER: 111001

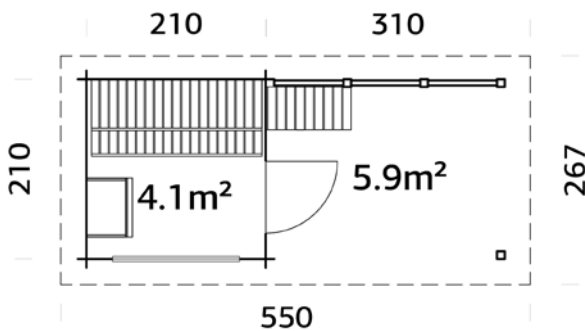

Kann auch spiegelverkehrt aufgebaut werden.

Saunabänke und Sicherheitsgeländer am
Saunaofen aus Espenholz.
Saunabänke auf 2 Ebenen mit Rückenlehne
Fenster im Saunaraum.
Sitzbank im überdachten Außenbereich
Sichtschutzwand für mehr Privatsphäre im
Außenbereich
Achtung! Der Saunaofen ist optionales Zubehör!

PRODUKTBESCHREIBUNG

Bohlenmaße: 230+310x230 cm
Abmessungen Saunaraum: 201x201 cm
Umbauter Raum: 9,2+13,4 m³
Tür-/Fensterart: Summer
Tür-/Fensterglas:
Isolierglas 4-9-4 mm
Festes Fenster, lichtetes Maß: 132x81 cm
Türen, Durchgangsmaß: 67x183 cm
EPS Isolierung des Saunaraums: 30 mm
Saunaraum-Deckenverkleidung: 16 mm

Türschwelle: niedrig, abgedeckt mit
Edelstahl
Dachbretter: 19 mm
Dachfläche: 14,4 m²
Dachneigung: 6,3°
Kapazität: 3 Personen
Bruttogrundfläche: 10,5 m²
Innenabmessungen Sicherheitsgeländer
Saunaofen: 634x457 mm

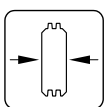

44 mm

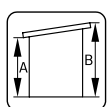

A: 217 cm
B: 245 cm

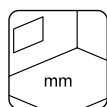

Inklusive
28 mm

OPTIONAL

Elektrischer Saunaofen HUUM Drop (Steine und Fernbedienung enthalten), elektrischer Saunaofen Narvi NM (Steine enthalten), Dachpappe (geeignet als Unterlage): 4 Rollen, SBS-Dacheindeckung: 4 Rollen, Dachpappennägeln, EPDM Folie, Regenrinnen, zusätzliche Türen und Fenster. Siehe unter Zusatzartikeln, Seite 324-345.

PALMAKO SAUNA SANNA 6,8 m²

ARTIKELNUMMER: 110526

NEU!



Kann auch spiegelverkehrt aufgebaut werden.

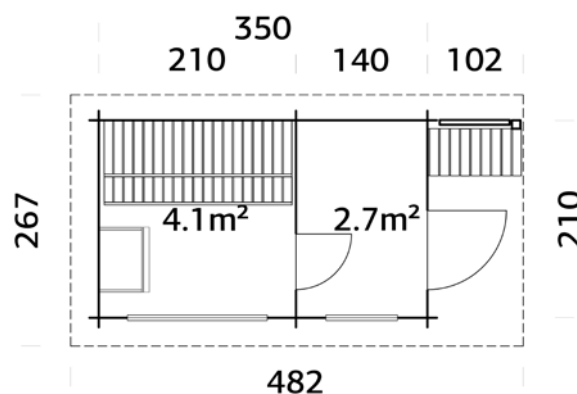

PRODUKTBESCHREIBUNG

Bohlenmaße: 370+102x230 cm**Abmessungen Vorraum:** 201x135 cm**Abmessungen Saunaraum:**
201x201 cm**Türglas Saunaraum:**
ESG Glas 8 mm**Umbauter Raum:** 15,7 m³**Tür-/Fenster typ:** Summer**Tür-/Fensterglas:**
Isolierglas 4-9-4 mm**Festes Fenster, lichtetes Maß:**
60x149 cm, 132x81 cm

OPTIONAL

Elektrischer Saunaofen HUUM Drop (Steine und Fernbedienung enthalten), elektrischer Saunaofen Narvi NM (Steine enthalten), Dachpappe (geeignet als Unterlage): 2 Rollen, SBS-Dacheindeckung: 2 Rollen, Dachpappennägel, EPDM Folie, Regenrinnen, zusätzliche Türen und Fenster. Siehe unter Zusatzartikeln, Seite 324-345.

Türen, Durchgangsmaß:

67x183 cm, 59x179 cm

EPS Isolierung des Saunaraums: 30 mm**Saunaraum-Deckenverkleidung:** 16 mm**Türschwelle:** niedrig, abgedeckt mit
Edelstahl**Dachbretter:** 19 mm**Dachfläche:** 12,6 m²**Dachneigung:** 6,3°**Kapazität:** 3 Personen**Bruttogrundfläche:** 7,4 m²**Innenabmessungen Sicherheitsgeländer****Saunaofen:** 634x457 mmSaunabänke und Sicherheitsgeländer am
Saunaofen aus Espenholz.Saunabänke auf 2 Ebenen mit Rückenlehne
Vorraum.

Fenster im Saunaraum.

Sitzbank im überdachten Außenbereich

Sichtschutzwand für mehr Privatsphäre im
Außenbereich

Achtung! Der Saunaofen ist optionales Zubehör!

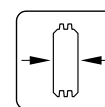

44 mm

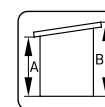
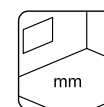
A: 217 cm
B: 245 cmInklusive
28 mm

PALMAKO SAUNA SANNA 6,8+5,9 m²

ARTIKELNUMMER: 111002

NEU!

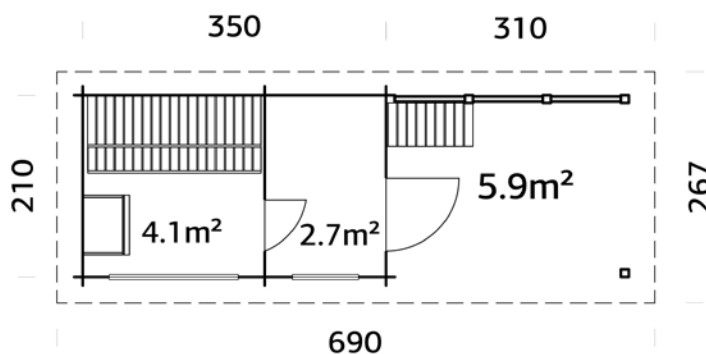

Kann auch spiegelverkehrt
aufgebaut werden.

Saunabänke und Sicherheitsgeländer am
Saunaofen aus Espenholz.
Saunabänke auf 2 Ebenen mit Rückenlehne
Vorraum.
Fenster im Saunaraum.
Sitzbank im überdachten Außenbereich
Sichtschutzwand für mehr Privatsphäre im
Außenbereich
Achtung! Der Saunaofen ist optionales Zubehör!

PRODUKTBESCHREIBUNG

Bohlenmaße: 370+310x230**Abmessungen Vorraum:** 201x135 cm**Abmessungen Saunaraum:** 201x201 cm**Türglas Saunaraum:**

ESG Glas 8 mm

Umbauter Raum: 15,7+13,4 m³**Tür-/Fenstertyp:** Summer**Tür-/Fensterglas:**

Isoliertglas 4-9-4 mm

Festes Fenster, liches Maß:

60x149 cm, 132x81 cm

Türen, Durchgangsmaß:

67x183 cm, 59x179 cm

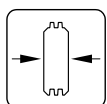
EPS Isolierung des Saunaraums: 30 mm**Saunaraum-Deckenverkleidung:** 16 mm**Türschwelle:** niedrig, abgedeckt mit
Edelstahl**Dachbretter:** 19 mm**Dachfläche:** 18,4 m²**Dachneigung:** 6,3°**Kapazität:** 3 Personen**Bruttogrundfläche:** 13,5 m²**Innenabmessungen Sicherheitsgeländer****Saunaofen:** 634x457 mm

44 mm

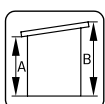
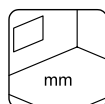
**A: 217 cm**
B: 245 cm**Inklusive**
28 mm

OPTIONAL

Elektrischer Saunaofen HUUM Drop (Steine und Fernbedienung enthalten), elektrischer Saunaofen Narvi NM (Steine enthalten), Dachpappe (geeignet als Unterlage): 4 Rollen, SBS-Dacheindeckung: 4 Rollen, Dachpappennägeln, EPDM Folie, Regenrinnen, zusätzliche Türen und Fenster. Siehe unter Zusatzartikeln, Seite 324-345.

PALMAKO SAUNA SANNA 12,8 m² SLIDE

ARTIKELNUMMER: 111000

NEU!

Kann auch spiegelverkehrt
aufgebaut werden.

PALMAKO SAUNA SANNA 12,8 m² SLIDE PLUS

Artikelnummer: 111239

NEU!

**Slide**
ESG Glas 4 mm**Slide Plus**
Isolierglas 4-16-4 mmMehr Informationen über die Schiebetüren erhalten Sie auf den Seiten 340-341.
Schiebetürrahmen Farbe: RAL7016

PRODUKTBESCHREIBUNG

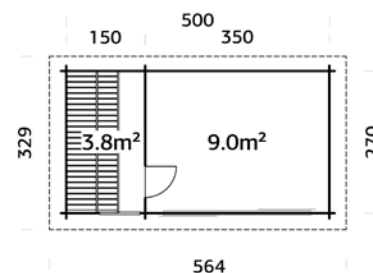
Bohlenmaße: 520x290 cm**Abmessungen Saunaraum:**
261x143cm**Abmessungen Vorraum:**
343x261 cm**Umbauter Raum:** 28,6 m³**Türglas Saunaraum:**
ESG 8 mm**Festes Fenster, liches Maß:**
60x149 cm**Türen, Durchgangsmaß:**
59x179 cm**Öffnungsmaß der Schiebetür
(drei Elemente)** 176x187 cm
(Slide), 172x185 cm (Slide Plus)**EPS Isolierung des
Saunaraums:** 30 mm**Saunaraum-Deckenverkleidung:**
16 mm**Türschwelle:** niedrig, abgedeckt
mit Edelstahl**Dachbretter:** 19 mm**Dachfläche:** 18,3 m²**Dachneigung:** 4,9°**Kapazität:** 3 Personen**Bruttogrundfläche:**
13,5 m²**Innenabmessungen****Sicherheitsgeländer****Saunaofen:** 634x457 mmSchiebetüren im Lieferumfang enthalten
Saunabänke und Sicherheitsgeländer am Saunaofen
aus Espenholz.Saunabänke auf 2 Ebenen mit Rückenlehne
Vorraum.

Fenster im Saunaraum.

Achtung! Der Saunaofen ist optionales Zubehör!

OPTIONAL

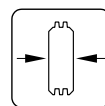
Elektrischer Saunaofen HUUM Drop (Steine und Fernbedienung enthalten),
elektrischer Saunaofen Narvi NM (Steine enthalten), Dachpappe (geeignet als
Unterlage): 4 Rollen, SBS-Dacheindeckung: 4 Rollen, Dachpappennägel, EPDM Folie,
Regenrinnen, zusätzliches Fenster. Siehe unter Zusatzartikeln, Seite 324-345.

44 mm

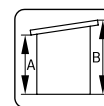
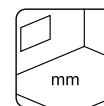
**A: 211 cm**
B: 239 cm**Inklusive**
28 mm

DER OFEN IST DAS HERZ IHRER SAUNA

Der Saunaofen ist das Herzstück einer Sauna, ohne Saunaofen kein Saunavergnügen. Sowohl Holz- als auch Elektroöfen haben Vor- und Nachteile, die Wahl des Ofens ist letztlich eine Frage der persönlichen Vorliebe. Unsere Saunen wurden für die Beheizung mit elektrischen Saunaöfen entwickelt, die wir als optionale Zusatzprodukte anbieten. Elektrische Saunaöfen heizen die Sauna schnell auf und ermöglichen den Saunagängern, die Temperatur zu kontrollieren und leicht zu verändern. Bitte lassen Sie die Installation eines elektrischen Saunaofens von einem zugelassenen Fachmann durchführen.

Wir haben zwei Saunaöfen im Sortiment – HUUM Drop und Narvi NM, beide 6 kW. Bitte prüfen Sie beide Optionen anhand der hinterlegten Daten, oder kommen mit Ihren Fragen auf den Händler zu.

Elektrischer Saunaofen Narvi NM 6 kW

Schwarz lackiert, Edelstahl

2 Jahre Garantie

Abmessungen: 580 × 430 × 300 mm (Höhe × Breite × Tiefe)

Sicherheitsabstand: seitlich 50 mm, vorn 80 mm, oben 1150 mm, Boden 120 mm

Im Set enthalten sind

- Elektrischer Saunaofen
- Saunasteine (zwei Kisten, 40 kg)
- Montagebügel und Anschlusskabel (verschiedene Kabel im Inneren der Heizung)

Das Ofenanschlusskabel ist nicht im Lieferumfang enthalten. Der Ofen verfügt über Anschlussvorrichtungen.



Leistung

Sicherung	3 × 10 A
Versorgungsspannung 3-phasig	400 V 3 N
Kabel	5 × 1,5 (N × mm 2)

Bei einem 230 V 1 N Anschluss erfolgt ein analoger Anschluss an die 3-Phasen. Alle elektrischen Anschlüsse müssen von einem Fachmann vorgenommen werden.



HUUM Drop elektrischer Saunaofen 6 kW

Edelstahl

5 Jahre Garantie

Abmessungen: 590 × 390 × 335 mm (Höhe × Breite × Tiefe)

Sicherheitsabstand: seitlich und vorn 120 mm

Im Set enthalten sind

- Elektrischer Saunaofen
- Saunasteine (vier Kisten, 60 kg)
- eingebaute elektronische Steuerung (Steuerkonsole UKU Local)
- Wandhalterung
- 5 + 5 m Kabel für Temperatur- und Türsensor
- 3 m Kabel für Hauptmodul und Bedienoberfläche
- Schrauben zur Befestigung der Bedienoberfläche und des Temperatursensors



Leistung

Sicherung	3 × 10 A
Versorgungsspannung 3-phasig	400 V 3 N
Kabel	5 × 1,5 (N × mm ²)

Bei einem 230 V 1 N Anschluss erfolgt ein analoger Anschluss an die 3-Phasen. Alle elektrischen Anschlüsse müssen von einem Fachmann vorgenommen werden.

Steuerkonsole UKU Local



Temperaturen: 40–110 °C

Versorgungsspannung: 400 V 3 N; 230 V 1 N

Heizdauer: 3 h, 8 h, 12 h

Anschließbar an Beleuchtung/Lüftung und Dampfer

Temperatursensor und Überhitzungsschutz

Türsensor

Kindersicherung

Timer

Im Set enthalten sind

Steuerkonsole (105 × 55 × 22 mm)

Steuerkonsolenkabel (3 m; 4 × 0,34 mm²)

Hauptmodul (142 × 90 × 58 mm)

Temperatursensor

Türsensor

Temperatur-/Türsensorkabel (5 + 5 m; 2 × 0,22 mm²)

ZUSATZARTIKEL

SIEHE UNTER ZUSATZARTIKEL, SEITE 324-345

Sauna	Art.-Nr.	Dachpappe, Rollen	SBS- Dacheindeckung, Rollen	Dachpappennägel, 1 kg	EPDM Folie ²	Regenrinnen	HUUM Drop Saunaofen	Narvi NIM Saunaofen	zusätzliche Tür	zusätzliche Fenster
Anita 0,9 m ²	110543	107210, 1 Rolle	107214, 1 Rolle	107930					110120	
Anita 1,3+0,7 m ²	110070	107210, 2 Rollen	107214, 2 Rollen	107930			110119	110115	110120	
Anita 1,3+0,7 m ² mit Glasfront	111005	107210, 2 Rollen	107214, 2 Rollen	107930			110119	110115	110120	
Anita 1,6+0,7 m ²	111005	107210, 2 Rollen	107214, 2 Rollen	107930			110119	110115	110120	
Anita 1,6+0,7 m ² mit Glasfront	111004	107210, 2 Rollen	107214, 2 Rollen	107930			110119	110115	110120	
Anette 3,0+1,5 m ²	110071	107210, 2 Rollen	107214, 2 Rollen	107930			110119	110115	110120, 110121	110122
Sanna 4,1 m ²	110741	107210, 2 Rollen	107214, 2 Rollen	107930	107169	106627	110119	110115	111740	111738
Sanna 4,1+5,9 m ²	110526	107210, 4 Rollen	107214, 4 Rollen	107930	107172	106628	110119	110115	111740	111738
Sanna 6,8 m ²	111001	107210, 2 Rollen	107214, 2 Rollen	107930	107166	107375	110119	110115	111740, 111741	111738, 111739
Sanna 6,8+5,9 m ²	111002	107210, 4 Rollen	107214, 4 Rollen	107930	108276	106626 + 106627	110119	110115	111740, 111741	111738, 111739
Sanna 12,8 m ² Slide	111000	107210, 4 Rollen	107214, 4 Rollen	107930	107172	106628	110119	110115	111741	111738
Sanna 12,8 m ² Slide Plus	111239	107210, 4 Rollen	107214, 4 Rollen	107930	107172	106628	110119	110115	111741	111738

² EPDM Folie inkl. Kleber, weitere Informationen auf Seite 331.





CONNECT

PALMAKO CONNECT - DIE GROßE VARIANTENVIELFALT MIT BIANCA UND LENNA

Mit der innovativen Produktserie Palmako Connect entstehen völlig neue Pavillon- und Gartenhaus-Varianten, die sich optisch durch die Dachgestaltung unterscheiden. Während die Häuser der Serie Bianca mit einem klassischen Walmdach punkten, sind die Lenna Varianten mit einem modernen und zeitgemäßen Pultdach ausgestattet. Sind der Dachtyp und die Größe ausgewählt, stehen vielfältige Optionen zum Gestalten des persönlichen Gartenhauses zur Verfügung. Alternativ steht eine variantenreiche Auswahl an bereits fertig konfigurierten Häusern zur Wahl, die wir Ihnen auf den Seiten 200 und 222 vorstellen.

PALMAKO CONNECT
188-239



Palmako Connect Bianca 24,9 m² Set 211 Slide



Palmako Connect Lenna 24,9 m² Set 411 Slide

Individualisieren Sie Ihr Bianca- oder Lenna-Set mit unseren Zusatzprodukten!

Bianca 16,6 m² Set 205

VORHER



Bianca 16,6 m² Set 205 mit optionalen Produkten

NACHHER



Palmako Connect wird aus langlebigem, nordischem Fichtenholz gefertigt. Sämtliche Produkte sind mit naturbelassener Oberfläche oder mit einer Tauchgrundierung in braun, grau und transparent/farblos lieferbar.



naturbelassen



hellbraun tauchgrundiert



grau tauchgrundiert



transparent tauchgrundiert

Übersicht der PALMAKO CONNECT-Seiten

Palmako Connect besteht aus einer Vielzahl an Kernprodukten, die über Ausstattungsoptionen zu Ihrem individuellen Haus führen. Fertig konfigurierte Produktsätze erleichtern Ihre Entscheidung und geben Ihnen persönliche Anregungen. Über die nachfolgenden Seiten stellen wir Ihnen die Optionen im Einzelnen vor.

Einführung in PALMAKO CONNECT

S. 190-191

Einen Überblick zu unserem innovativen Produktkonzept, das Ihnen viele Möglichkeiten und Varianten zur individuellen Gestaltung des Gartens bietet, erhalten Sie hier.

Überblick zu den wichtigsten Produkten und Ausstattungsoptionen

S. 192-195

Produktinformationen und Bilder zu den Bianca- und Lenna-Dachausführungen mit einer Grundfläche von 8,3 m², 16,6 m² und 24,9 m² sowie den Ausstattungsoptionen (Bianca- und Lenna-Zusatzdach, geschlossenes Wandelement, Sichtschutzwand, Wand mit Kiosk-Klappe, Eck-Tresen, Geländer, Giebelelement, Fußboden sowie Schiebetür).

Bianca-Sets

S. 196-217

Zahlreiche Pavillons und Gartenhäuser mit Walmdach stehen zur Auswahl. Ob kleiner Pavillon als Unterstand, oder ein mit Schiebetüren elegant verglastes Gartenhaus, die Optionen sind vielfältig.



Lenna-Sets

S. 218-239

Die Pultdachausführung hält viele und spannende Varianten parat, die sich wunderbar in jede Umgebung integrieren lassen. Das moderne Design zeichnet sich durch luftige Pavillons und elegante, mit Schiebetüren verglaste Gartenhäuser aus.





PALMAKO CONNECT
BIANCA 8,3 M²



PALMAKO CONNECT
BIANCA 16,6 M²



PALMAKO CONNECT
BIANCA 24,9 M²



NEU

PALMAKO CONNECT
LENNA 8,3 M²



NEU

PALMAKO CONNECT
LENNA 16,6 M²



NEU

PALMAKO CONNECT
LENNA 24,9 M²



PALMAKO CONNECT BIANCA
ZUSÄTZLICHE DACHKONSTRUKTION
MIT ZWEI PFOSTEN 8,3 m²



NEU

PALMAKO CONNECT LENNA
ZUSÄTZLICHE DACHKONSTRUKTION
MIT ZWEI PFOSTEN 8,3 m²



PALMAKO CONNECT
GESCHLOSSENE WAND



NEU

PALMAKO CONNECT
SICHTSCHUTZWAND



NEU

PALMAKO CONNECT
WAND MIT KIOSK-KLAPPE



PALMAKO CONNECT
ECK-TRESEN



PALMAKO CONNECT
GELÄNDER



PALMAKO CONNECT
BIANCA GIEBELEMENT

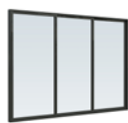

NEU

PALMAKO CONNECT
SCHIEBETÜR SLIDE

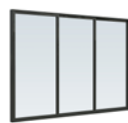

NEU

PALMAKO CONNECT
SCHIEBETÜR SLIDE PLUS



PALMAKO CONNECT
BODEN (INNEN)



PALMAKO CONNECT
BODEN (AUßEN)

PALMAKO BIANCA ZUSÄTZLICHE DACHKONSTRUKTION MIT ZWEI PFOSTEN 8,3 m²



ARTIKELNUMMER: 109374

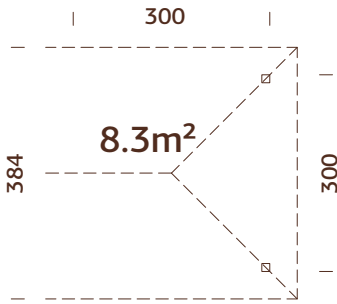

Starke Pfosten aus Leimholz

BEHANDLUNGSOPTIONEN



110159
hellbraun
tauchgrundiert

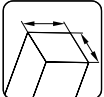

120x120 mm



110160
grau
tauchgrundiert

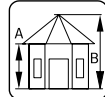

A: 210 cm
B: 319 cm



110158
transparent
tauchgrundiert

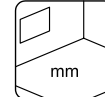

NB! Fußboden
als Option!
28 mm

PRODUKTBESCHREIBUNG

Maße: 300x300 cm

Bruttogrundfläche: 8,6 m²

Dachbretter: 19 mm

Dachfläche: 26,5 m²

Dachneigung: 30,0°

OPTIONAL

Boden (außen als Terrasse, Boden (innen), Dachpappe: 3 Rollen, Schindeln: 6 Pakete, Dachpappennägel, Regenrinnen. Siehe unter Zusatzartikeln, Seite 324-345.

PALMAKO LENNA ZUSÄTZLICHE DACHKONSTRUKTION MIT ZWEI PFOSTEN 8,3 M²

ARTIKELNUMMER: 110797



NEU!

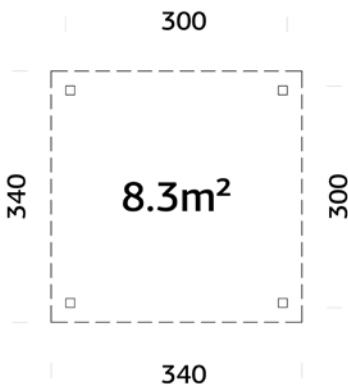

Starke Pfosten aus Leimholz

BEHANDLUNGSOPTIONEN



110798
hellbraun
tauchgrundiert

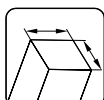

120x120 mm



110800
grau
tauchgrundiert

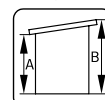

A: 210 cm
B: 245 cm



110799
transparent
tauchgrundiert

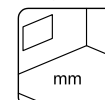

NB! Fußboden
als Option!
28 mm

PRODUKTBESCHREIBUNG

Maße: 300x300 cm

Bruttogrundfläche: 8,6 m²

Dachbretter: 19 mm

Dachfläche: 10,9 m²

Dachneigung: 3,0°

OPTIONAL

Boden (außen als Terrasse), Boden (innen), Dachpappe: 2 Rollen, SBS-Dacheindeckung: 2 Rollen, Dachpappennägel, EPDM Folie, Regenrinnen. Siehe unter Zusatzartikeln, Seite 324-345.

PALMAKO CONNECT GESCHLOSSENE WAND

ARTIKELNUMMER: 109375

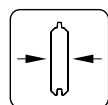

28 mm

PRODUKTBESCHREIBUNG

Maße, Breite x Höhe: 276x210 cm
Tiefe: 7 cm

BEHANDLUNGSOPTIONEN



110162
hellbraun
tauchgrundiert



110163
grau
tauchgrundiert



110161
transparent
tauchgrundiert

PALMAKO CONNECT SICHTSCHUTZWAND

ARTIKELNUMMER: 110536



NEU!

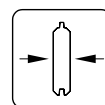

28 mm

PRODUKTBESCHREIBUNG

Maße, Breite x Höhe: 276x210 cm
Tiefe: 6 cm

BEHANDLUNGSOPTIONEN



110538
hellbraun
tauchgrundiert



110539
grau
tauchgrundiert



110537
transparent
tauchgrundiert

PALMAKO CONNECT WAND MIT KIOSK-KLAPPE

ARTIKELNUMMER: 110786



NEU!

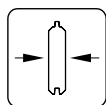

28 mm

PRODUKTBESCHREIBUNG

Maße, Breite x Höhe: 276x210 cm
Tiefe: 7 cm

BEHANDLUNGSOPTIONEN



110787
hellbraun
tauchgrundiert



110789
grau
tauchgrundiert



110788
transparent
tauchgrundiert

PALMAKO CONNECT ECK-TRESEN

ARTIKELNUMMER: 109805

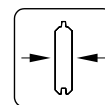

28 mm

PRODUKTBESCHREIBUNG

Maße, Breite x Höhe: 300x111 cm
Tiefe: 166 cm

BEHANDLUNGSOPTIONEN



110168
hellbraun
tauchgrundiert



110169
grau
tauchgrundiert



110167
transparent
tauchgrundiert

PALMAKO CONNECT GELÄNDER

ARTIKELNUMMER: 109378



PRODUKTBESCHREIBUNG

Maße, Breite x Höhe: 276x80 cm

Tiefe: 9 cm

BEHANDLUNGSOPTIONEN



110171

hellbraun
tauchgrundiert

110172

grau
tauchgrundiert

110170

transparent
tauchgrundiert

PALMAKO BIANCA GIEBELEMENT

ARTIKELNUMMER: 109410



PRODUKTBESCHREIBUNG

Maße, Breite x Höhe: 278x94 cm

Tiefe: 6 cm

BEHANDLUNGSOPTIONEN



110165

hellbraun
tauchgrundiert

110166

grau
tauchgrundiert

110164

transparent
tauchgrundiert

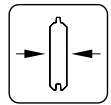

28 mm

PALMAKO CONNECT SCHIEBETÜR SLIDE

ARTIKELNUMMER: 111323

NEU!

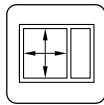

177x204 cm

PRODUKTBESCHREIBUNG

Blendrahmenaußenmaß: 275x209 cm

Glasscheibe Schiebetür: ESG Glas 4 mm

PALMAKO CONNECT SCHIEBETÜR SLIDE PLUS

ARTIKELNUMMER: 111325

NEU!

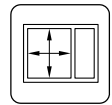

172x204 cm

PRODUKTBESCHREIBUNG

Blendrahmenaußenmaß: 275x209 cm

Glasscheibe Schiebetür: Isolierglas 4-16-4 mm

PALMAKO CONNECT Boden (INNEN) 8,3 m²

ARTIKELNUMMER: 109811



110174

hellbraun
tauchgrundiert

110175

grau
tauchgrundiert

110173

transparent
tauchgrundiert

PALMAKO CONNECT BODEN (AUßEN) 8,3 m²

ARTIKELNUMMER: 103090



103090

braun kesseldruckimprägniert

CONNECT



NEU!

PALMAKO CONNECT
BIANCA SET 101 8,3 M²



NEU!

PALMAKO CONNECT
BIANCA SET 107 16,6 M²



NEU!

PALMAKO CONNECT
BIANCA SET 108 16,6 M²



NEU!

PALMAKO CONNECT
BIANCA SET 102 8,3 M²



NEU!

PALMAKO CONNECT
BIANCA SET 109 16,6 M²



NEU!

PALMAKO CONNECT
BIANCA SET 103 8,3 M²



NEU!

PALMAKO CONNECT
BIANCA SET 110 16,6 M²



NEU!

PALMAKO CONNECT
BIANCA SET 201 SLIDE 8,3 M²



NEU!

PALMAKO CONNECT
BIANCA SET 202 SLIDE 16,6 M²



NEU!

PALMAKO CONNECT
BIANCA SET 203 SLIDE 16,6 M²



NEU!

PALMAKO CONNECT
BIANCA SET 204 SLIDE 16,6 M²



NEU!

PALMAKO CONNECT
BIANCA SET 205 SLIDE 16,6 M²



NEU!

PALMAKO CONNECT
BIANCA SET 206 SLIDE 16,6 M²



NEU!

PALMAKO CONNECT
BIANCA SET 207 SLIDE 16,6 M²



NEU!

PALMAKO CONNECT
BIANCA SET 208 SLIDE 16,6 M²



NEU!

PALMAKO CONNECT
BIANCA SET 211 SLIDE 24,9 M²



NEU!

PALMAKO CONNECT
BIANCA SET 212 SLIDE 24,9 M²



NEU!

PALMAKO CONNECT
BIANCA SET 209 SLIDE 24,9 M²



NEU!

PALMAKO CONNECT
BIANCA SET 210 SLIDE 24,9 M²



NEU!

PALMAKO CONNECT
BIANCA SET 222 24,9 M²



NEU!

PALMAKO CONNECT
BIANCA SET 223 24,9 M²



NEU!

PALMAKO CONNECT
BIANCA SET 213 24,9 M²



NEU!

PALMAKO CONNECT
BIANCA SET 214 24,9 M²



PALMAKO CONNECT
BIANCA SET 215 24,9 M²



PALMAKO CONNECT
BIANCA SET 216 24,9 M²



PALMAKO CONNECT
BIANCA SET 219 24,9 M²



PALMAKO CONNECT
BIANCA SET 217 24,9 M²



PALMAKO CONNECT
BIANCA SET 218 24,9 M²



PALMAKO CONNECT
BIANCA SET 220 SLIDE 33,2 M²



PALMAKO CONNECT
BIANCA SET 221 SLIDE 33,2 M²



PALMAKO CONNECT
BIANCA MARKTSTAND SET 104 8,3 M²



PALMAKO CONNECT
BIANCA MARKTSTAND SET 105 8,3 M²



PALMAKO CONNECT
BIANCA MARKTSTAND SET 106 8,3 M²



PALMAKO CONNECT
BIANCA MARKTSTAND SET 111 16,6 M²



PALMAKO CONNECT
BIANCA MARKTSTAND SET 112 16,6 M²

PALMAKO BIANCA 8,3 m²

ARTIKELNUMMER: 109392

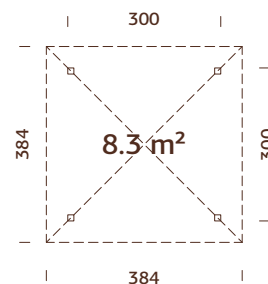

Starke Pfosten aus Leimholz

PRODUKTBESCHREIBUNG**Maße:** 300x300 cm**Umbauter Raum:** 22,5 m³**Bruttogrundfläche:** 9,0 m²**Dachbretter:** 19 mm**Dachfläche:** 18,4 m²**Dachneigung:** 30,0°**OPTIONAL**

Boden (außen als Terrasse), Boden (innen), Bianca zusätzliche Dachkonstruktion mit zwei Pfosten, geschlossene Wand, Sichtschutzwand, Wand mit Kiosk-Klappe, Eck-Tresen, Geländer, Giebelelement, Schiebetür Slide, Schiebetür Slide Plus, Dachpappe: 6 Rollen, Schindeln: 9 Pakete, Dachpappennägel, Regenrinnen.

Siehe unter Zusatzartikeln, Seite 324-345.

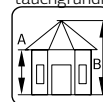
BEHANDLUNGSOPTIONEN**110153**
hellbraun
tauchgrundiert**120x120 mm****110154**
grau
tauchgrundiert**A: 210 cm**
B: 319 cm**110152**
transparent
tauchgrundiert**NB! Fußboden als Option! 28 mm****PALMAKO BIANCA 16,6 m²**

ARTIKELNUMMER: 110184

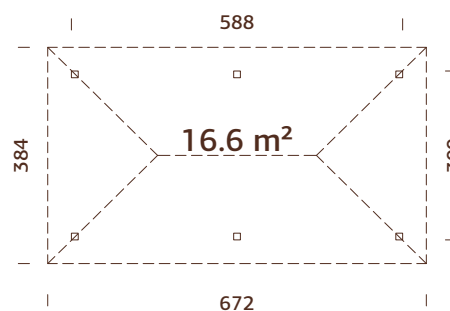

Starke Pfosten aus Leimholz

PRODUKTBESCHREIBUNG**Maße:** 588x300 cm**Umbauter Raum:** 43,9 m³**Bruttogrundfläche:** 17,6 m²**Dachbretter:** 19 mm**Dachfläche:** 31,5 m²**Dachneigung:** 30,0°**OPTIONAL**

Boden (außen als Terrasse), Boden (innen), Bianca zusätzliche Dachkonstruktion mit zwei Pfosten, geschlossene Wand, Sichtschutzwand, Wand mit Kiosk-Klappe, Eck-Tresen, Geländer, Giebelelement, Schiebetür Slide, Schiebetür Slide Plus, Dachpappe: 9 Rollen, Schindeln: 14 Pakete, Dachpappennägel, Regenrinnen. Siehe unter Zusatzartikeln, Seite 324-345.

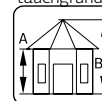
BEHANDLUNGSOPTIONEN**110186**
hellbraun
tauchgrundiert**120x120 mm****110187**
grau
tauchgrundiert**A: 210 cm**
B: 319 cm**110185**
transparent
tauchgrundiert**NB! Fußboden als Option! 28 mm**

PALMAKO BIANCA 24,9 m²

ARTIKELNUMMER: 109381

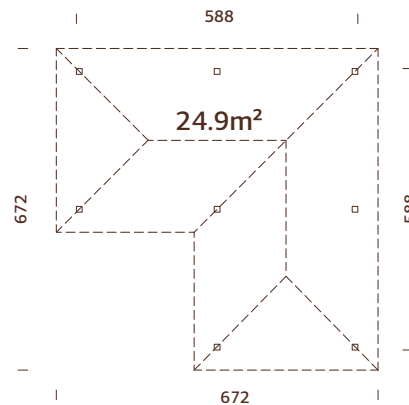

Starke Pfosten aus Leimholz

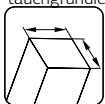
BEHANDLUNGSOPTIONEN
110156
hellbraun
tauchgrundiert

120x120 mm

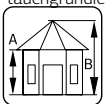
110157
grau
tauchgrundiert

A: 210 cm
B: 319 cm

110155
transparent
tauchgrundiert

NB! Fußboden als
Option! 28 mm
PRODUKTBESCHREIBUNG**Maße:** 588x588 cm**Umbauter Raum:** 66,0 m³**Bruttogrundfläche:** 26,3 m²**Dachbretter:** 19 mm**Dachfläche:** 48,0 m²**Dachneigung:** 30,0°**OPTIONAL**

Boden (außen als Terrasse), Boden (innen), Bianca zusätzliche Dachkonstruktion mit zwei Pfosten, geschlossene Wand, Sichtschutzwand, Wand mit Kiosk-Klappe, Eck-Tresen, Geländer, Giebelelement, Schiebetür Slide, Schiebetür Slide Plus, Dachpappe: 11 Rollen, Schindeln: 18 Pakete, Dachpappennägel, Regenrinnen. Siehe unter Zusatzartikeln, Seite 324-345.

PALMAKO CONNECT BIANCA SET 101 8,3 m²

ARTIKELNUMMER: 110144

NEU!



Starke Pfosten aus Leimholz

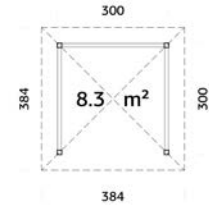

BEHANDLUNGSOPTIONEN



110146
hellbraun
tauchgrundiert

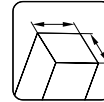

120x120 mm

110147
grau
tauchgrundiert

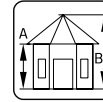

A: 210 cm
B: 319 cm

110145
transparent
tauchgrundiert

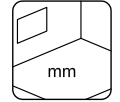

NB! Fußboden
als Option!
28 mm

OPTIONAL

Boden (außen als Terrasse), Boden (innen), Dachpappe: 6 Rollen, Schindeln: 9 Pakete, Dachpappennägel, Regenrinnen. Siehe unter Zusatzartikeln, Seite 324-345.

PRODUKTBESCHREIBUNG

Siehe Seite 198.

PALMAKO CONNECT BIANCA SET 107 16,6 m²

ARTIKELNUMMER: 111449

NEU!



Starke Pfosten aus Leimholz

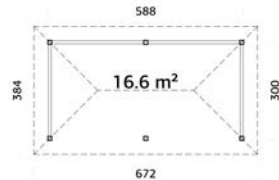

BEHANDLUNGSOPTIONEN



111450
hellbraun
tauchgrundiert

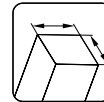

120x120 mm

111452
grau
tauchgrundiert

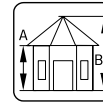

A: 210 cm
B: 319 cm

111451
transparent
tauchgrundiert

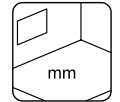

NB! Fußboden
als Option!
28 mm

OPTIONAL

Boden (außen als Terrasse), Boden (innen), Dachpappe: 9 Rollen, Schindeln: 14 Pakete, Dachpappennägel, Regenrinnen. Siehe unter Zusatzartikeln, Seite 324-345.

PRODUKTBESCHREIBUNG

Siehe Seite 198.

PALMAKO CONNECT BIANCA SET 108 16,6 m²

ARTIKELNUMMER: 110200

NEU!



Starke Pfosten aus Leimholz
Verschiedene Wand-Optionen.

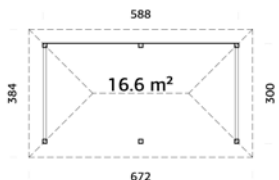

BEHANDLUNGSOPTIONEN



110202
hellbraun
tauchgrundiert

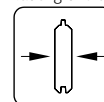

28 mm

110203
grau
tauchgrundiert

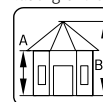

A: 210 cm
B: 319 cm

110201
transparent
tauchgrundiert

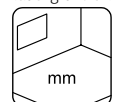

NB! Fußboden
als Option!
28 mm

OPTIONAL

Boden (außen als Terrasse), Boden (innen), Dachpappe: 9 Rollen, Schindeln: 14 Pakete, Dachpappennägel, Regenrinnen. Siehe unter Zusatzartikeln, Seite 324-345.

PRODUKTBESCHREIBUNG

Siehe Seite 198.

PALMAKO CONNECT BIANCA SET 102 8,3 m²

ARTIKELNUMMER: 111433

NEU!

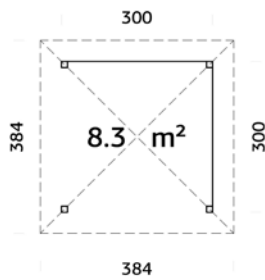

Starke Pfosten aus Leimholz

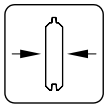
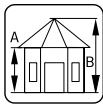
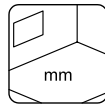
BEHANDLUNGSOPTIONEN**111434**
hellbraun
tauchgrundiert**111436**
grau
tauchgrundiert**111435**
transparent
tauchgrundiert**28 mm****A: 210 cm**
B: 319 cm**NB! Fußboden
als Option!**
28 mm**PRODUKTBESCHREIBUNG**

Siehe Seite 198.

OPTIONAL

Boden (außen als Terrasse), Boden (innen), Dachpappe: 6 Rollen, Schindeln: 9 Pakete, Dachpappennägel, Regenrinnen. Siehe unter Zusatzartikeln, Seite 324-345.

PALMAKO CONNECT BIANCA SET 109 16,6 m²

ARTIKELNUMMER: 111453

NEU!

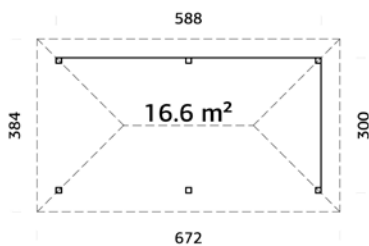

Starke Pfosten aus Leimholz

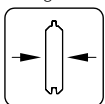
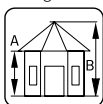
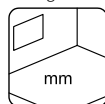
BEHANDLUNGSOPTIONEN**111454**
hellbraun
tauchgrundiert**111456**
grau
tauchgrundiert**111455**
transparent
tauchgrundiert**28 mm****A: 210 cm**
B: 319 cm**NB! Fußboden
als Option!**
28 mm**PRODUKTBESCHREIBUNG**

Siehe Seite 198.

OPTIONAL

Boden (außen als Terrasse), Boden (innen), Dachpappe: 9 Rollen, Schindeln: 14 Pakete, Dachpappennägel, Regenrinnen. Siehe unter Zusatzartikeln, Seite 324-345.



Kann auch spiegelverkehrt aufgebaut werden.

PALMAKO CONNECT BIANCA SET 103 8,3 m²

ARTIKELNUMMER: 110132

NEU!

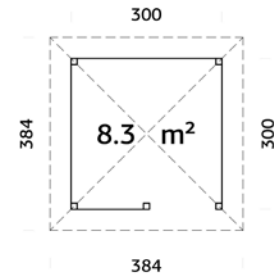

Starke Pfosten aus Leimholz
Verschiedene Wand-Optionen.

PRODUKTBESCHREIBUNG

Siehe Seite 198.

Kann auch spiegelverkehrt
aufgebaut werden.

OPTIONAL

Boden (außen als Terrasse), Boden (innen), Dachpappe: 6 Rollen, Schindeln: 9 Pakete, Dachpappennägel, Regenrinnen. Siehe unter Zusatzartikeln, Seite 324-345.

BEHANDLUNGSOPTIONEN



110134
hellbraun
tauchgrundiert

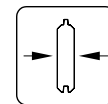

28 mm



110135
grau
tauchgrundiert

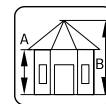

A: 210 cm
B: 319 cm



110133
transparent
tauchgrundiert

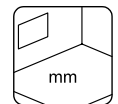

NB! Fußboden
als Option!
28 mm

PALMAKO CONNECT BIANCA SET 110 16,6 m²

ARTIKELNUMMER: 110196

NEU!

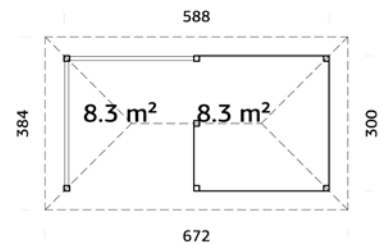

Starke Pfosten aus Leimholz
Verschiedene Wand-Optionen.

PRODUKTBESCHREIBUNG

Siehe Seite 198.

Kann auch spiegelverkehrt
aufgebaut werden.

OPTIONAL

Boden (außen als Terrasse), Boden (innen), Dachpappe: 9 Rollen, Schindeln: 14 Pakete, Dachpappennägel, Regenrinnen. Siehe unter Zusatzartikeln, Seite 324-345.

BEHANDLUNGSOPTIONEN



110198
hellbraun
tauchgrundiert

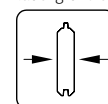

28 mm



110199
grau
tauchgrundiert

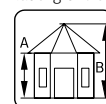

A: 210 cm
B: 319 cm



110197
transparent
tauchgrundiert

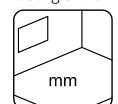

NB! Fußboden
als Option!
28 mm

PALMAKO CONNECT BIANCA SET 201 8,3 m² SLIDE

ARTIKELNUMMER: 111437

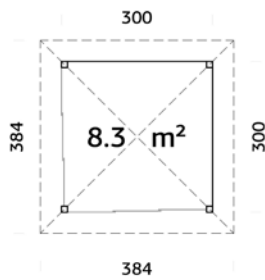

NEU!



Schiebetüren im Lieferumfang enthalten
Starke Pfosten aus Leimholz
Verschiedene Wand-Optionen.

BEHANDLUNGSOPTIONEN



111438
hellbraun
tauchgründiert

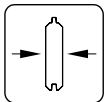

28 mm



111440
grau
tauchgründiert

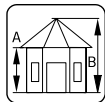

A: 210 cm
B: 319 cm



111439
transparent
tauchgründiert

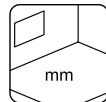

**NB! Fußboden
als Option!**
28 mm

PRODUKTBESCHREIBUNG

Siehe Seite 198.

Slide

ESG Glas 4 mm

Mehr Informationen über die
Schiebetüren erhalten Sie auf den
Seiten 340-341.

Alu-Schiebetürrahmen RAL7016



OPTIONAL

Boden (außen als Terrasse), Boden (innen), Dachpappe: 6 Rollen, Schindeln: 9 Pakete, Dachpappennägel,
Regenrinnen. Siehe unter Zusatzartikeln, Seite 324-345.

PALMAKO CONNECT BIANCA SET 202 16,6 m² SLIDE

ARTIKELNUMMER: 111457

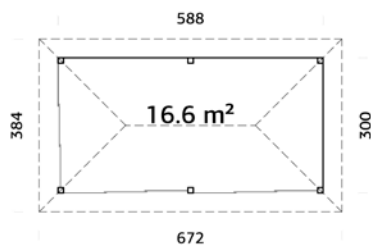

NEU!



Schiebetüren im Lieferumfang enthalten
Starke Pfosten aus Leimholz
Verschiedene Wand-Optionen.

BEHANDLUNGSOPTIONEN



111458
hellbraun
tauchgründiert

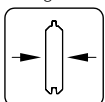

28 mm



111460
grau
tauchgründiert

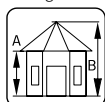

A: 210 cm
B: 319 cm



111459
transparent
tauchgründiert

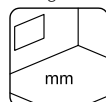

**NB! Fußboden
als Option!**
28 mm

PRODUKTBESCHREIBUNG

Siehe Seite 198.

Slide

ESG Glas 4 mm

Mehr Informationen über die
Schiebetüren erhalten Sie auf den
Seiten 340-341.

Alu-Schiebetürrahmen RAL7016



Kann auch spiegelverkehrt aufgebaut
werden.



OPTIONAL

Boden (außen als Terrasse), Boden (innen), Dachpappe: 9 Rollen, Schindeln: 14 Pakete, Dachpappennägel,
Regenrinnen. Siehe unter Zusatzartikeln, Seite 324-345.

PALMAKO CONNECT BIANCA SET 203 16,6 m² SLIDE

ARTIKELNUMMER: 111461

NEU!

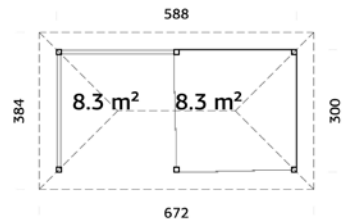

Schiebetüren im Lieferumfang enthalten
Starke Pfosten aus Leimholz
Verschiedene Wand-Optionen.



Kann auch spiegelverkehrt
aufgebaut werden.

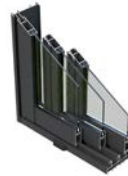

Slide
ESG Glas 4 mm

PRODUKTBESCHREIBUNG

Siehe Seite 198.

Mehr Informationen über die
Schiebetüren erhalten Sie auf den
Seiten 340-341.

OPTIONAL

Boden (außen als Terrasse), Boden (innen), Dachpappe: 9 Rollen, Schindeln: 14 Pakete, Dachpappennägel,
Regenrinnen. Siehe unter Zusatzartikeln, Seite 324-345.

Alu-Schiebetürrahmen RAL7016

BEHANDLUNGSOPTIONEN



111462
hellbraun
tauchgrundiert

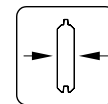

28 mm



111464
grau
tauchgrundiert

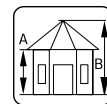

A: 210 cm
B: 319 cm



111463
transparent
tauchgrundiert

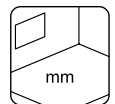

**NB! Fußboden
als Option!**
28 mm

PALMAKO CONNECT BIANCA SET 204 16,6 m² SLIDE

ARTIKELNUMMER: 111465

NEU!

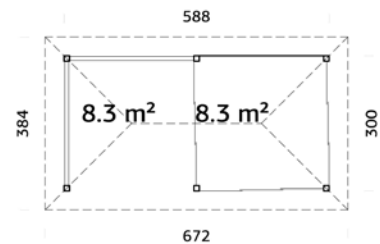

Schiebetüren im Lieferumfang enthalten
Starke Pfosten aus Leimholz
Verschiedene Wand-Optionen.



Kann auch spiegelverkehrt
aufgebaut werden.



Slide
ESG Glas 4 mm

PRODUKTBESCHREIBUNG

Siehe Seite 198.

Mehr Informationen über die
Schiebetüren erhalten Sie auf den
Seiten 340-341.

OPTIONAL

Boden (außen als Terrasse), Boden (innen), Dachpappe: 9 Rollen, Schindeln: 14 Pakete, Dachpappennägel,
Regenrinnen. Siehe unter Zusatzartikeln, Seite 324-345.

Alu-Schiebetürrahmen RAL7016

BEHANDLUNGSOPTIONEN



111466
hellbraun
tauchgrundiert

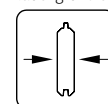

28 mm



111468
grau
tauchgrundiert

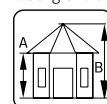

A: 210 cm
B: 319 cm



111467
transparent
tauchgrundiert

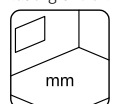

**NB! Fußboden
als Option!**
28 mm

PALMAKO CONNECT BIANCA SET 205 16,6 m² SLIDE

ARTIKELNUMMER: 111469

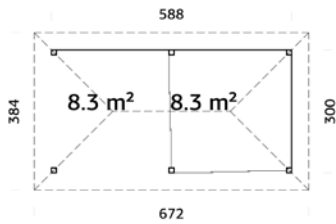

Schiebetüren im Lieferumfang enthalten
Starke Pfosten aus Leimholz
Verschiedene Wand-Optionen.



NEU!



PALMAKO CONNECT

188-239



Kann auch spiegelverkehrt
aufgebaut werden.

BEHANDLUNGSOPTIONEN



111470
hellbraun
tauchgründiert

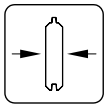

28 mm



111472
grau
tauchgründiert

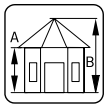

A: 210 cm
B: 319 cm



111471
transparent
tauchgründiert

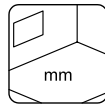

**NB! Fußboden
als Option!**
28 mm

PRODUKTBESCHREIBUNG

Siehe Seite 198.

Slide

ESG Glas 4 mm

Mehr Informationen über die
Schiebetüren erhalten Sie auf den
Seiten 340-341.

Alu-Schiebetürrahmen RAL7016



OPTIONAL

Boden (außen als Terrasse), Boden (innen), Dachpappe: 9 Rollen, Schindeln: 14 Pakete, Dachpappennägel,
Regenrinnen. Siehe unter Zusatzartikeln, Seite 324-345.

PALMAKO CONNECT BIANCA SET 206 16,6 m² SLIDE

ARTIKELNUMMER: 111473

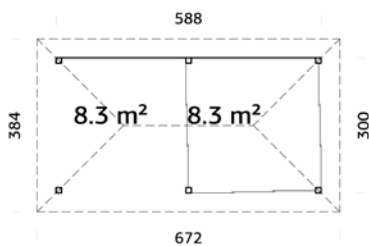

Schiebetüren im Lieferumfang enthalten
Starke Pfosten aus Leimholz
Verschiedene Wand-Optionen.



NEU!



Kann auch spiegelverkehrt
aufgebaut werden.

BEHANDLUNGSOPTIONEN



111474
hellbraun
tauchgründiert

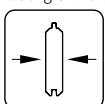

28 mm



111476
grau
tauchgründiert

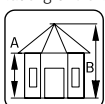

A: 210 cm
B: 319 cm



111475
transparent
tauchgründiert

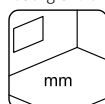

**NB! Fußboden
als Option!**
28 mm

PRODUKTBESCHREIBUNG

Siehe Seite 198.

Slide

ESG Glas 4 mm

Mehr Informationen über die
Schiebetüren erhalten Sie auf den
Seiten 340-341.

Alu-Schiebetürrahmen RAL7016



OPTIONAL

Boden (außen als Terrasse), Boden (innen), Dachpappe: 9 Rollen, Schindeln: 14 Pakete, Dachpappennägel,
Regenrinnen. Siehe unter Zusatzartikeln, Seite 324-345.

PALMAKO CONNECT BIANCA SET 207 16,6 m² SLIDE

ARTIKELNUMMER: 111477

NEU!

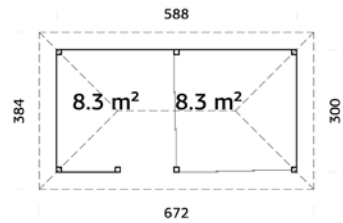

Schiebetüren im Lieferumfang enthalten
Starke Pfosten aus Leimholz
Verschiedene Wand-Optionen.



Kann auch spiegelverkehrt
aufgebaut werden.

Slide

ESG Glas 4 mm

PRODUKTBESCHREIBUNG

Siehe Seite 198.

Mehr Informationen über die
Schiebetüren erhalten Sie auf den
Seiten 340-341.

Alu-Schiebetürrahmen RAL7016

OPTIONAL

Boden (außen als Terrasse), Boden (innen), Dachpappe: 9 Rollen, Schindeln: 14 Pakete, Dachpappennägel,
Regenrinnen. Siehe unter Zusatzartikeln, Seite 324-345.



BEHANDLUNGSOPTIONEN



111478
hellbraun
tauchgrundiert

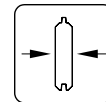

28 mm



111480
grau
tauchgrundiert

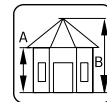

A: 210 cm
B: 319 cm



111479
transparent
tauchgrundiert

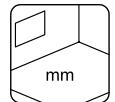

**NB! Fußboden
als Option!
28 mm**

PALMAKO CONNECT BIANCA SET 208 16,6 m² SLIDE

ARTIKELNUMMER: 111481

NEU!

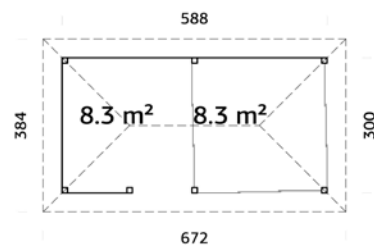

Schiebetüren im Lieferumfang enthalten
Starke Pfosten aus Leimholz
Verschiedene Wand-Optionen.



Kann auch spiegelverkehrt
aufgebaut werden.

Slide

ESG Glas 4 mm

PRODUKTBESCHREIBUNG

Siehe Seite 198.

Mehr Informationen über die
Schiebetüren erhalten Sie auf den
Seiten 340-341.

Alu-Schiebetürrahmen RAL7016

OPTIONAL

Boden (außen als Terrasse), Boden (innen), Dachpappe: 9 Rollen, Schindeln: 14 Pakete, Dachpappennägel,
Regenrinnen. Siehe unter Zusatzartikeln, Seite 324-345.



BEHANDLUNGSOPTIONEN



111482
hellbraun
tauchgrundiert

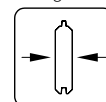

28 mm



111484
grau
tauchgrundiert

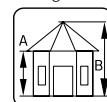

A: 210 cm
B: 319 cm



111483
transparent
tauchgrundiert

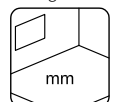

**NB! Fußboden
als Option!
28 mm**

PALMAKO CONNECT BIANCA SET 211 24,9 m² SLIDE

ARTIKELNUMMER: 111493

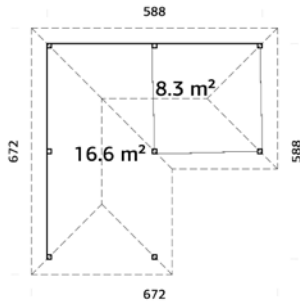

Schiebetüren im Lieferumfang enthalten
Starke Pfosten aus Leimholz
Verschiedene Wand-Optionen.

BEHANDLUNGSOPTIONEN



111494
hellbraun
tauchgründert

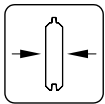

28 mm



111496
grau
tauchgründert

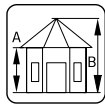

A: 210 cm
B: 319 cm



111495
transparent
tauchgründert

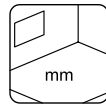

**NB! Fußboden
als Option!**
28 mm



NEU!



PALMAKO CONNECT

188-239



Kann auch spiegelverkehrt
aufgebaut werden.

PRODUKTBESCHREIBUNG

Siehe Seite 199.

Slide

ESG Glas 4 mm

Mehr Informationen über die
Schiebetüren erhalten Sie auf den
Seiten 340-341.

Alu-Schiebetürrahmen RAL7016



OPTIONAL

Boden (außen als Terrasse), Boden (innen), Dachpappe: 11 Rollen, Schindeln: 18 Pakete, Dachpappennägel,
Regenrinnen. Siehe unter Zusatzartikeln, Seite 324-345.

PALMAKO CONNECT BIANCA SET 212 24,9 m² SLIDE

ARTIKELNUMMER: 111497

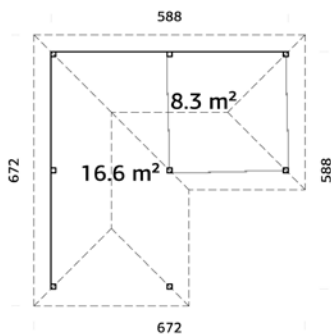

Schiebetüren im Lieferumfang enthalten
Starke Pfosten aus Leimholz
Verschiedene Wand-Optionen.

BEHANDLUNGSOPTIONEN



111498
hellbraun
tauchgründert

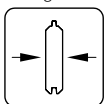

28 mm



111500
grau
tauchgründert

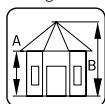

A: 210 cm
B: 319 cm



111499
transparent
tauchgründert

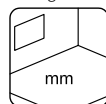

**NB! Fußboden
als Option!**
28 mm



NEU!



Kann auch spiegelverkehrt
aufgebaut werden.

PRODUKTBESCHREIBUNG

Siehe Seite 199.

Slide

ESG Glas 4 mm

Mehr Informationen über die
Schiebetüren erhalten Sie auf den
Seiten 340-341.

Alu-Schiebetürrahmen RAL7016



OPTIONAL

Boden (außen als Terrasse), Boden (innen), Dachpappe: 11 Rollen, Schindeln: 18 Pakete, Dachpappennägel,
Regenrinnen. Siehe unter Zusatzartikeln, Seite 324-345.

PALMAKO CONNECT BIANCA SET 209 24,9 m² SLIDE

ARTIKELNUMMER: 111485

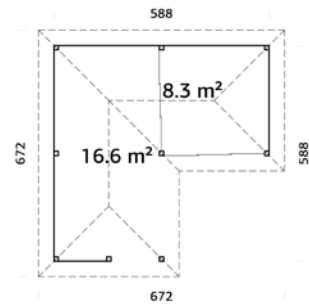

NEU!



Schiebetüren im Lieferumfang enthalten
Starke Pfosten aus Leimholz
Verschiedene Wand-Optionen.



Kann auch spiegelverkehrt aufgebaut werden.



Slide
ESG Glas 4 mm

PRODUKTBESCHREIBUNG

Siehe Seite 199.

Mehr Informationen über die Schiebetüren erhalten Sie auf den Seiten 340-341.

Alu-Schiebetürrahmen RAL7016

OPTIONAL

Boden (außen als Terrasse), Boden (innen), Dachpappe: 11 Rollen, Schindeln: 18 Pakete, Dachpappennägel, Regenrinnen. Siehe unter Zusatzartikeln, Seite 324-345.

BEHANDLUNGSOPTIONEN



111486
hellbraun
tauchgrundiert

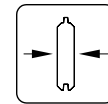

28 mm



111488
grau
tauchgrundiert

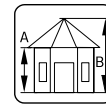

A: 210 cm
B: 319 cm



111487
transparent
tauchgrundiert

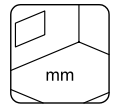

NB! Fußboden
als Option!
28 mm

PALMAKO CONNECT BIANCA SET 210 24,9 m² SLIDE

ARTIKELNUMMER: 111489

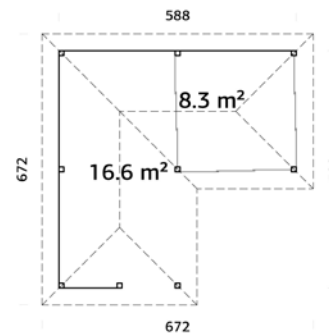

NEU!



Schiebetüren im Lieferumfang enthalten
Starke Pfosten aus Leimholz
Verschiedene Wand-Optionen.



Kann auch spiegelverkehrt aufgebaut werden.



Slide
ESG Glas 4 mm

PRODUKTBESCHREIBUNG

Siehe Seite 199.

Mehr Informationen über die Schiebetüren erhalten Sie auf den Seiten 340-341.

Alu-Schiebetürrahmen RAL7016

OPTIONAL

Boden (außen als Terrasse), Boden (innen), Dachpappe: 11 Rollen, Schindeln: 18 Pakete, Dachpappennägel, Regenrinnen. Siehe unter Zusatzartikeln, Seite 324-345.

BEHANDLUNGSOPTIONEN



111490
hellbraun
tauchgrundiert

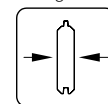

28 mm



111492
grau
tauchgrundiert

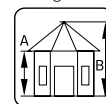

A: 210 cm
B: 319 cm



111491
transparent
tauchgrundiert

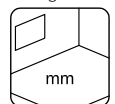

NB! Fußboden
als Option!
28 mm

PALMAKO CONNECT BIANCA SET 222 24,9 m² SLIDE

ARTIKELNUMMER: 111530

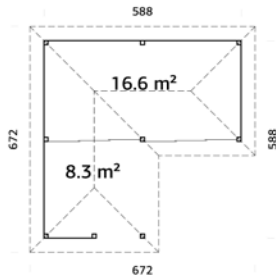

NEU!



PALMAKO CONNECT

188-239

Schiebetüren im Lieferumfang enthalten
Starke Pfosten aus Leimholz
Verschiedene Wand-Optionen.



Kann auch spiegelverkehrt
aufgebaut werden.

BEHANDLUNGSOPTIONEN

111531
hellbraun
tauchgründiert

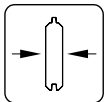

28 mm



111533
grau
tauchgründiert

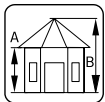

A: 210 cm
B: 319 cm



111532
transparent
tauchgründiert

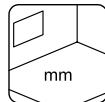

**NB! Fußboden
als Option!**
28 mm

PRODUKTBESCHREIBUNG

Siehe Seite 199.

Slide

ESG Glas 4 mm

Mehr Informationen über die
Schiebetüren erhalten Sie auf den
Seiten 340-341.

Alu-Schiebetürrahmen RAL7016

OPTIONAL

Boden (außen als Terrasse), Boden (innen), Dachpappe: 11 Rollen, Schindeln: 18 Pakete, Dachpappennägel,
Regenrinnen. Siehe unter Zusatzartikeln, Seite 324-345.

**PALMAKO CONNECT BIANCA SET 223** 24,9 m² SLIDE

ARTIKELNUMMER: 111534

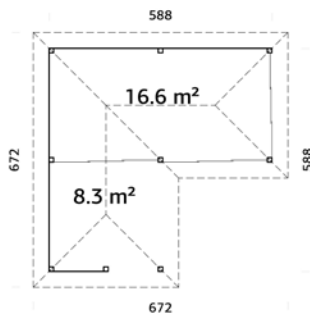

NEU!



Schiebetüren im Lieferumfang enthalten
Starke Pfosten aus Leimholz
Verschiedene Wand-Optionen.



Kann auch spiegelverkehrt
aufgebaut werden.

BEHANDLUNGSOPTIONEN

111535
hellbraun
tauchgründiert

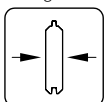

28 mm



111537
grau
tauchgründiert

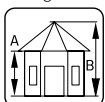

A: 210 cm
B: 319 cm



111536
transparent
tauchgründiert

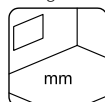

**NB! Fußboden
als Option!**
28 mm

PRODUKTBESCHREIBUNG

Siehe Seite 199.

Slide

ESG Glas 4 mm

Mehr Informationen über die
Schiebetüren erhalten Sie auf den
Seiten 340-341.

Alu-Schiebetürrahmen RAL7016

OPTIONAL

Boden (außen als Terrasse), Boden (innen), Dachpappe: 11 Rollen, Schindeln: 18 Pakete, Dachpappennägel,
Regenrinnen. Siehe unter Zusatzartikeln, Seite 324-345.



PALMAKO CONNECT BIANCA SET 213 24,9 m² SLIDE

ARTIKELNUMMER: 111501



Kann auch spiegelverkehrt aufgebaut werden.



Slide
ESG Glas 4 mm

PRODUKTBESCHREIBUNG

Siehe Seite 199.

Mehr Informationen über die Schiebetüren erhalten Sie auf den Seiten 340-341.

Alu-Schiebetürrahmen RAL7016

OPTIONAL

Boden (außen als Terrasse), Boden (innen), Dachpappe: 11 Rollen, Schindeln: 18 Pakete, Dachpappennägel, Regenrinnen. Siehe unter Zusatzartikeln, Seite 324-345.

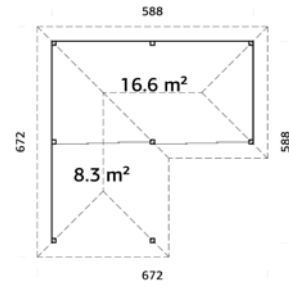

NEU!



Schiebetüren im Lieferumfang enthalten
Starke Pfosten aus Leimholz
Verschiedene Wand-Optionen.

BEHANDLUNGSOPTIONEN



111502
hellbraun
tauchgrundiert

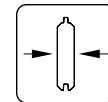

28 mm



111504
grau
tauchgrundiert

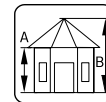

A: 210 cm
B: 319 cm



111503
transparent
tauchgrundiert

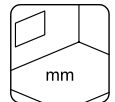

NB! Fußboden als Option! 28 mm

PALMAKO CONNECT BIANCA SET 214 24,9 m² SLIDE

ARTIKELNUMMER: 111505



Kann auch spiegelverkehrt aufgebaut werden.



Slide
ESG Glas 4 mm

PRODUKTBESCHREIBUNG

Siehe Seite 199.

Mehr Informationen über die Schiebetüren erhalten Sie auf den Seiten 340-341.

Alu-Schiebetürrahmen RAL7016

OPTIONAL

Boden (außen als Terrasse), Boden (innen), Dachpappe: 11 Rollen, Schindeln: 18 Pakete, Dachpappennägel, Regenrinnen. Siehe unter Zusatzartikeln, Seite 324-345.

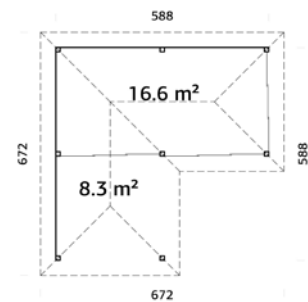

NEU!



Schiebetüren im Lieferumfang enthalten
Starke Pfosten aus Leimholz
Verschiedene Wand-Optionen.

BEHANDLUNGSOPTIONEN



111506
hellbraun
tauchgrundiert

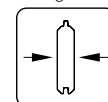

28 mm



111508
grau
tauchgrundiert

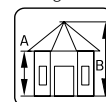

A: 210 cm
B: 319 cm



111507
transparent
tauchgrundiert

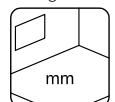

NB! Fußboden als Option! 28 mm

PALMAKO CONNECT BIANCA SET 215 24,9 m² SLIDE

ARTIKELNUMMER: 111510

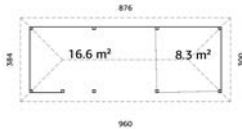

Schiebetüren im Lieferumfang enthalten
Starke Pfosten aus Leimholz
Verschiedene Wand-Optionen.

BEHANDLUNGSOPTIONEN

111511
hellbraun
tauchgründiert

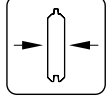

28 mm



111513
grau
tauchgründiert

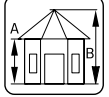

A: 210 cm
B: 319 cm



111512
transparent
tauchgründiert

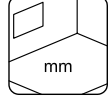

**NB! Fußboden
als Option!
28 mm**



NEU!



Slide
ESG Glas 4 mm

Mehr Informationen über die
Schiebetüren erhalten Sie auf den
Seiten 340-341.

Alu-Schiebetürrahmen RAL7016

OPTIONAL

Boden (außen als Terrasse), Boden (innen), Dachpappe: 9 Rollen, Schindeln: 18 Pakete, Dachpappennägel,
Regenrinnen. Siehe unter Zusatzartikeln, Seite 324-345.



Kann auch spiegelverkehrt
aufgebaut werden.

PRODUKTBESCHREIBUNG

Siehe Seite 199.

PALMAKO CONNECT BIANCA SET 216 24,9 m² SLIDE

ARTIKELNUMMER: 111514

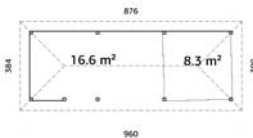

Schiebetüren im Lieferumfang enthalten
Starke Pfosten aus Leimholz
Verschiedene Wand-Optionen.

BEHANDLUNGSOPTIONEN

111515
hellbraun
tauchgründiert

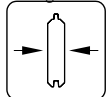

28 mm

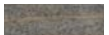

111517
grau
tauchgründiert

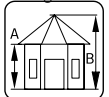

A: 210 cm
B: 319 cm



111516
transparent
tauchgründiert

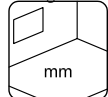

**NB! Fußboden
als Option!
28 mm**



NEU!



Slide
ESG Glas 4 mm

Mehr Informationen über die
Schiebetüren erhalten Sie auf den
Seiten 340-341.

Alu-Schiebetürrahmen RAL7016

OPTIONAL

Boden (außen als Terrasse), Boden (innen), Dachpappe: 9 Rollen, Schindeln: 18 Pakete, Dachpappennägel,
Regenrinnen. Siehe unter Zusatzartikeln, Seite 324-345.



Kann auch spiegelverkehrt aufgebaut
werden.

PRODUKTBESCHREIBUNG

Siehe Seite 199.

PALMAKO CONNECT BIANCA SET 219 24,9 m² SLIDE

ARTIKELNUMMER: 111526

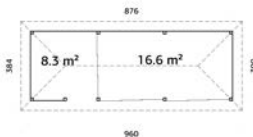

Schiebetüren im Lieferumfang enthalten
Starke Pfosten aus Leimholz
Verschiedene Wand-Optionen.

BEHANDLUNGSOPTIONEN

111527
hellbraun
tauchgründiert

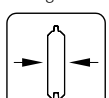

28 mm



111529
grau
tauchgründiert

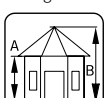

A: 210 cm
B: 319 cm



111528
transparent
tauchgründiert

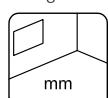

**NB! Fußboden
als Option!
28 mm**



NEU!



Slide
ESG Glas 4 mm

Mehr Informationen über die
Schiebetüren erhalten Sie auf den
Seiten 340-341.

Alu-Schiebetürrahmen RAL7016

OPTIONAL

Boden (außen als Terrasse), Boden (innen), Dachpappe: 9 Rollen, Schindeln: 18 Pakete, Dachpappennägel,
Regenrinnen. Siehe unter Zusatzartikeln, Seite 324-345.



Kann auch spiegelverkehrt aufgebaut
werden.

PRODUKTBESCHREIBUNG

Siehe Seite 199.

PALMAKO CONNECT BIANCA SET 217 24,9 m² SLIDE

ARTIKELNUMMER: 111518

NEU!

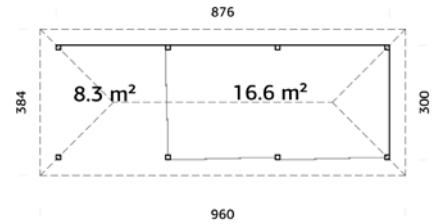

Schiebetüren im Lieferumfang enthalten
Starke Pfosten aus Leimholz
Verschiedene Wand-Optionen.



Kann auch spiegelverkehrt
aufgebaut werden.

Slide
ESG Glas 4 mm

PRODUKTBESCHREIBUNG

Siehe Seite 199.

Mehr Informationen über die
Schiebetüren erhalten Sie auf den
Seiten 340-341.

Alu-Schiebetürrahmen RAL7016



OPTIONAL

Boden (außen als Terrasse), Boden (innen), Dachpappe: 9 Rollen, Schindeln: 18 Pakete, Dachpappennägel,
Regenrinnen. Siehe unter Zusatzartikeln, Seite 324-345.

BEHANDLUNGSOPTIONEN



111519
hellbraun
tauchgrundiert

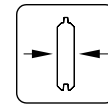

28 mm



111521
grau
tauchgrundiert

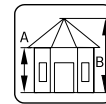

A: 210 cm
B: 319 cm



111520
transparent
tauchgrundiert

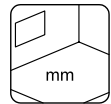

**NB! Fußboden
als Option!**
28 mm

PALMAKO CONNECT BIANCA SET 218 24,9 m² SLIDE

ARTIKELNUMMER: 111522

NEU!

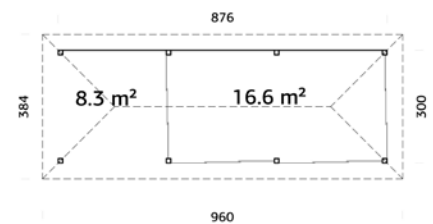

Schiebetüren im Lieferumfang enthalten
Starke Pfosten aus Leimholz
Verschiedene Wand-Optionen.



Kann auch spiegelverkehrt
aufgebaut werden.

Slide
ESG Glas 4 mm

PRODUKTBESCHREIBUNG

Siehe Seite 199.

Mehr Informationen über die
Schiebetüren erhalten Sie auf den
Seiten 340-341.

Alu-Schiebetürrahmen RAL7016



OPTIONAL

Boden (außen als Terrasse), Boden (innen), Dachpappe: 9 Rollen, Schindeln: 18 Pakete, Dachpappennägel,
Regenrinnen. Siehe unter Zusatzartikeln, Seite 324-345.

BEHANDLUNGSOPTIONEN



111523
hellbraun
tauchgrundiert

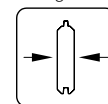

28 mm



111525
grau
tauchgrundiert

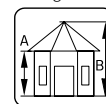

A: 210 cm
B: 319 cm



111524
transparent
tauchgrundiert

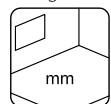

**NB! Fußboden
als Option!**
28 mm

PALMAKO CONNECT BIANCA SET 220 33,2 m² SLIDE

ARTIKELNUMMER: 111538

NEU!

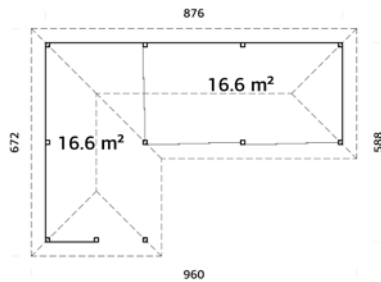

Schiebetüren im Lieferumfang enthalten
Starke Pfosten aus Leimholz
Verschiedene Wand-Optionen.



Kann auch spiegelverkehrt
aufgebaut werden.

BEHANDLUNGSOPTIONEN



111539
hellbraun
tauchgründert

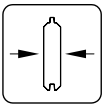

28 mm



111541
grau
tauchgründert

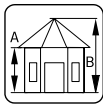

A: 210 cm
B: 319 cm



111540
transparent
tauchgründert

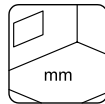

**NB! Fußboden
als Option!**
28 mm

PRODUKTBESCHREIBUNG

Siehe Seite 199.

Slide

ESG Glas 4 mm

Mehr Informationen über die
Schiebetüren erhalten Sie auf den
Seiten 340-341.

Alu-Schiebetürrahmen RAL7016



OPTIONAL

Boden (außen als Terrasse), Boden (innen), Dachpappe: 14 Rollen, Schindeln: 25 Pakete, Dachpappennägel.

Siehe unter Zusatzartikeln, Seite 324-345.

PALMAKO CONNECT BIANCA SET 221 33,2 m² SLIDE

ARTIKELNUMMER: 111542

NEU!

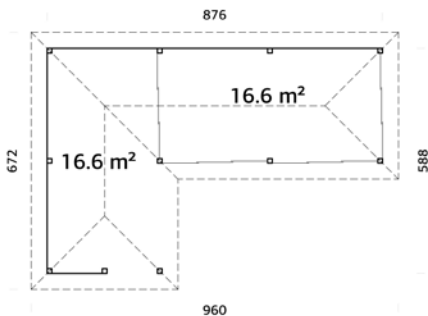

Schiebetüren im Lieferumfang enthalten
Starke Pfosten aus Leimholz
Verschiedene Wand-Optionen.



Kann auch spiegelverkehrt
aufgebaut werden.

BEHANDLUNGSOPTIONEN



111543
hellbraun
tauchgründert

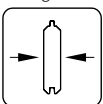

28 mm



111545
grau
tauchgründert

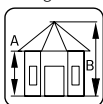

A: 210 cm
B: 319 cm



111544
transparent
tauchgründert

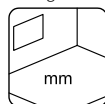

**NB! Fußboden
als Option!**
28 mm

PRODUKTBESCHREIBUNG

Siehe Seite 199.

Slide

ESG Glas 4 mm

Mehr Informationen über die
Schiebetüren erhalten Sie auf den
Seiten 340-341.

Alu-Schiebetürrahmen RAL7016



OPTIONAL

Boden (außen als Terrasse), Boden (innen), Dachpappe: 14 Rollen, Schindeln: 25 Pakete, Dachpappennägel.

Siehe unter Zusatzartikeln, Seite 324-345.

PALMAKO CONNECT BIANCA MARKTSTAND SET 104 8,3 m²

ARTIKELNUMMER: 111421



Starke Pfosten aus Leimholz
Verschiedene Wand-Optionen.

PRODUKTBESCHREIBUNG

Siehe Seite 198.

OPTIONAL

Boden (außen als Terrasse), Boden (innen), Dachpappe: 6 Rollen, Schindeln: 9 Pakete, Dachpappennägel, Regenrinnen. Siehe unter Zusatzartikeln, Seite 324-345.

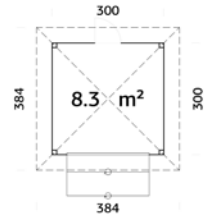

NEU!



BEHANDLUNGSOPTIONEN



111422
hellbraun
tauchgrundiert

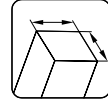

120x120 mm



111424
grau
tauchgrundiert



A: 210 cm
B: 319 cm



111423
transparent
tauchgrundiert

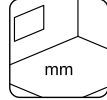

NB! Fußboden als Option! 28 mm

PALMAKO CONNECT BIANCA MARKTSTAND SET 105 8,3 m²

ARTIKELNUMMER: 111425



Starke Pfosten aus Leimholz
Verschiedene Wand-Optionen.

PRODUKTBESCHREIBUNG

Siehe Seite 198.

OPTIONAL

Boden (außen als Terrasse), Boden (innen), Dachpappe: 6 Rollen, Schindeln: 9 Pakete, Dachpappennägel, Regenrinnen. Siehe unter Zusatzartikeln, Seite 324-345.

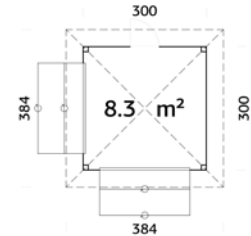

NEU!



BEHANDLUNGSOPTIONEN



111426
hellbraun
tauchgrundiert

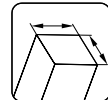

120x120 mm



111428
grau
tauchgrundiert

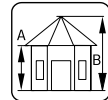

A: 210 cm
B: 319 cm



111427
transparent
tauchgrundiert

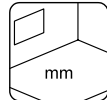

NB! Fußboden als Option! 28 mm

PALMAKO CONNECT BIANCA MARKTSTAND SET 106 8,3 m²

ARTIKELNUMMER: 111429



Starke Pfosten aus Leimholz
Verschiedene Wand-Optionen.

PRODUKTBESCHREIBUNG

Siehe Seite 198.

OPTIONAL

Boden (außen als Terrasse), Boden (innen), Dachpappe: 6 Rollen, Schindeln: 9 Pakete, Dachpappennägel, Regenrinnen. Siehe unter Zusatzartikeln, Seite 324-345.

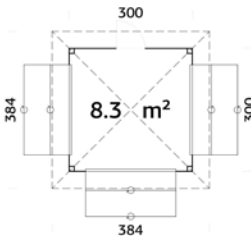

NEU!



BEHANDLUNGSOPTIONEN



111430
hellbraun
tauchgrundiert

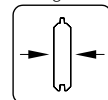

28 mm



111432
grau
tauchgrundiert

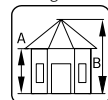

A: 210 cm
B: 319 cm



111431
transparent
tauchgrundiert

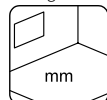

NB! Fußboden als Option! 28 mm

PALMAKO CONNECT BIANCA MARKTSTAND SET 111 16,6 m²

ARTIKELNUMMER: 111441



NEU!

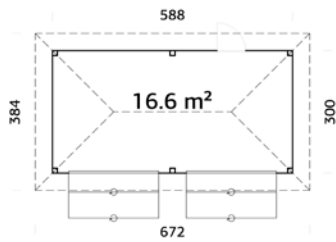

Starke Pfosten aus Leimholz
Verschiedene Wand-Optionen.

BEHANDLUNGSOPTIONEN



111442
hellbraun
tauchgrundiert

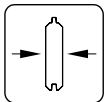

28 mm



111444
grau
tauchgrundiert

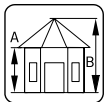

A: 210 cm
B: 319 cm



111443
transparent
tauchgrundiert

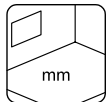

**NB! Fußboden
als Option!**
28 mm

PRODUKTBESCHREIBUNG

Siehe Seite 198.

OPTIONAL

Boden (außen als Terrasse), Boden (innen), Dachpappe: 9 Rollen, Schindeln: 14 Pakete, Dachpappennägel, Regenrinnen. Siehe unter Zusatzartikeln, Seite 324-345.

PALMAKO CONNECT BIANCA MARKTSTAND SET 112 16,6 m²

ARTIKELNUMMER: 111445



NEU!

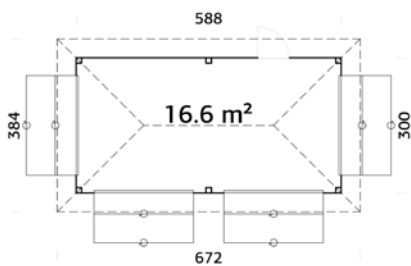

Starke Pfosten aus Leimholz
Verschiedene Wand-Optionen.

BEHANDLUNGSOPTIONEN



111446
hellbraun
tauchgrundiert

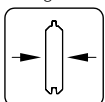

28 mm



111448
grau
tauchgrundiert

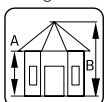

A: 210 cm
B: 319 cm



111447
transparent
tauchgrundiert

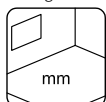

**NB! Fußboden
als Option!**
28 mm

PRODUKTBESCHREIBUNG

Siehe Seite 198.

OPTIONAL

Boden (außen als Terrasse), Boden (innen), Dachpappe: 9 Rollen, Schindeln: 14 Pakete, Dachpappennägel, Regenrinnen. Siehe unter Zusatzartikeln, Seite 324-345.

ZUSATZARTIKEL

SIEHE UNTER ZUSATZARTIKEL, SEITE 324-345



Bianca zusätzliche Dachkonstruktion

Haus	Art.-Nr.	Geschlossenes Sicht-Wandelement	Wand mit Kiosk-Klappe	Eck-Tresen	Giebelelement	Geländer	Boden ¹ (innen)	Boden ² (außen/als Terrasse)	Dachpappe, Rollen	Schindeln ³ , Pakete	Dachpappennägel, 1 kg	Regenrinnen
Bianca zusätzliche Dachkonstruktion 8,3 m ²	109374						109811	103090	3 Rollen	6 Pakete	107930	106630
Bianca 8,3 m ²	109392	109374	110786	109805	109410	109378	109811	103090	6 Rollen	9 Pakete	107930	106630
Bianca 16,6 m ²	110184	109374	110786	109805	109410	109378	109811	103090	9 Rollen	14 Pakete	107930	106629+106630
Bianca 24,9 m ²	109381	109374	110786	109805	109410	109378	109811	103090	11 Rollen	18 Pakete	107930	106629, 2x 106630
Bianca Set 101 8,3 m ²	110144						109811	103090	6 Rollen	9 Pakete	107930	106630
Bianca Set 107 16,6 m ²	111449						109811	103090	9 Rollen	14 Pakete	107930	106629+106630
Bianca Set 108 16,6 m ²	110200						109811	103090	9 Rollen	14 Pakete	107930	106629+106630
Bianca Set 102 8,3 m ²	111433						109811	103090	6 Rollen	9 Pakete	107930	106630
Bianca Set 109 16,6 m ²	111453						109811	103090	9 Rollen	14 Pakete	107930	106629+106630
Bianca Set 103 8,3 m ²	110132						109811	103090	6 Rollen	9 Pakete	107930	106630
Bianca Set 110 16,6 m ²	110196						109811	103090	9 Rollen	14 Pakete	107930	106629+106630
Bianca Set 201 Slide 8,3 m ²	111437						109811	103090	6 Rollen	9 Pakete	107930	106630
Bianca Set 202 Slide 16,6 m ²	111457						109811	103090	9 Rollen	14 Pakete	107930	106629+106630
Bianca Set 203 Slide 16,6 m ²	111461						109811	103090	9 Rollen	14 Pakete	107930	106629+106630
Bianca Set 204 Slide 16,6 m ²	111465						109811	103090	9 Rollen	14 Pakete	107930	106629+106630
Bianca Set 205 Slide 16,6 m ²	111469						109811	103090	9 Rollen	14 Pakete	107930	106629+106630
Bianca Set 206 Slide 16,6 m ²	111473						109811	103090	9 Rollen	14 Pakete	107930	106629+106630
Bianca Set 207 Slide 16,6 m ²	111477						109811	103090	9 Rollen	14 Pakete	107930	106629+106630
Bianca Set 208 Slide 16,6 m ²	111481						109811	103090	9 Rollen	14 Pakete	107930	106629+106630
Bianca Set 211 Slide 24,9 m ²	111493						109811	103090	11 Rollen	18 Pakete	107930	106629, 2x 106630

¹ Fundamentholzer und Fußbodenbretter sind imprägniert.

² Dachschindeln sind in jeweils vier Farben erhältlich: 107180 = schwarz, 107182 = rot, 107183 = grün, 107181 = braun.

³ EPDM Folie inkl. Kleber, weitere Informationen auf Seite 331.

Die Artikelnummern beziehen sich auf naturbelassene Produkte, Artikel mit Tauchgrundierung finden Sie im Katalog bei dem jeweiligen Produkt.

ZUSATZARTIKEL

SIEHE UNTER ZUSATZARTIKEL, SEITE 324-345



Haus	Art.-Nr.	Bianca zusätzliche Dachkonstruktion	Geschlossenes Sichtwandlelement	Wand mit Kiosk-Klappe	Eck-Tresen	Giebelelement	Geländer	Boden ¹ (innen)	Boden ² (außen/als Terrasse)	Dachpappe, Rollen	Schindeln ² , Pakete	Dachpappennägel, 1 kg	Regenrinnen
Bianca Set 212 Slide 24,9 m ²	111497							109811	103090	11 Rollen	18 Pakete	107930	106629, 2x 106630
Bianca Set 209 Slide 24,9 m ²	111485							109811	103090	11 Rollen	18 Pakete	107930	106629, 2x 106630
Bianca Set 210 Slide 24,9 m ²	111489							109811	103090	11 Rollen	18 Pakete	107930	106629, 2x 106630
Bianca Set 222 Slide 24,9 m ²	111530							109811	103090	11 Rollen	18 Pakete	107930	106629, 2x 106630
Bianca Set 223 Slide 24,9 m ²	111534							109811	103090	11 Rollen	18 Pakete	107930	106629, 2x 106630
Bianca Set 213 Slide 24,9 m ²	111501							109811	103090	11 Rollen	18 Pakete	107930	106629, 2x 106630
Bianca Set 214 Slide 24,9 m ²	111505							109811	103090	11 Rollen	18 Pakete	107930	106629, 2x 106630
Bianca Set 215 Slide 24,9 m ²	111510							109811	103090	9 Rollen	18 Pakete	107930	106631+106630
Bianca Set 216 Slide 24,9 m ²	111514							109811	103090	9 Rollen	18 Pakete	107930	106631+106630
Bianca Set 219 Slide 24,9 m ²	111526							109811	103090	9 Rollen	18 Pakete	107930	106631+106630
Bianca Set 217 Slide 24,9 m ²	111518							109811	103090	9 Rollen	18 Pakete	107930	106631+106630
Bianca Set 218 Slide 24,9 m ²	111522							109811	103090	9 Rollen	18 Pakete	107930	106631+106630
Bianca Set 220 Slide 33,2 m ²	111538							109811	103090	14 Rollen	25 Pakete	107930	106629+106630+106631
Bianca Set 221 Slide 33,2 m ²	111542							109811	103090	14 Rollen	25 Pakete	107930	106629+106630+106631
Bianca Marktstand Set 104 8,3 m ²	111421							109811	103090	6 Rollen	9 Pakete	107930	106630
Bianca Marktstand Set 105 8,3 m ²	111425							109811	103090	6 Rollen	9 Pakete	107930	106630
Bianca Marktstand Set 106 8,3 m ²	111429							109811	103090	6 Rollen	9 Pakete	107930	106630
Bianca Marktstand Set 111 16,6 m ²	111441							109811	103090	9 Rollen	14 Pakete	107930	106629+106630
Bianca Marktstand Set 112 16,6 m ²	111445							109811	103090	9 Rollen	14 Pakete	107930	106629+106630

¹ Fundamentholzer und Fußbodenbretter sind imprägniert.

² Dachschindeln sind in jeweils vier Farben erhältlich: 107180 = schwarz, 107182 = rot, 107183 = grün, 107181 = braun.

³ EPDM Folie inkl. Kleber, weitere Informationen auf Seite 331.

Die Artikelnummern beziehen sich auf naturbelassene Produkte, Artikel mit Tauchgrundierung finden Sie im Katalog bei dem jeweiligen Produkt.

NEU!



PALMAKO CONNECT
LENNA SET 301 8,3 M²

NEU!



PALMAKO CONNECT
LENNA SET 307 16,6 M²

NEU!



PALMAKO CONNECT
LENNA SET 308 16,6 M²

NEU!



PALMAKO CONNECT
LENNA SET 302 8,3 M²

NEU!



PALMAKO CONNECT
LENNA SET 309 16,6 M²

NEU!



PALMAKO CONNECT
LENNA SET 303 8,3 M²

NEU!



PALMAKO CONNECT
LENNA SET 310 16,6 M²

NEU!



PALMAKO CONNECT
LENNA SET 401 SLIDE 8,3 M²

NEU!



PALMAKO CONNECT
LENNA SET 402 SLIDE 16,6 M²

NEU!



PALMAKO CONNECT
LENNA SET 403 SLIDE 16,6 M²

NEU!



PALMAKO CONNECT
LENNA SET 404 SLIDE 16,6 M²

NEU!



PALMAKO CONNECT
LENNA SET 405 SLIDE 16,6 M²

NEU!



PALMAKO CONNECT
LENNA SET 406 SLIDE 16,6 M²

NEU!



PALMAKO CONNECT
LENNA SET 407 SLIDE 16,6 M²

NEU!



PALMAKO CONNECT
LENNA SET 408 SLIDE 16,6 M²

NEU!



PALMAKO CONNECT
LENNA SET 411 SLIDE 24,9 M²

NEU!



PALMAKO CONNECT
LENNA SET 412 SLIDE 24,9 M²

NEU!



PALMAKO CONNECT
LENNA SET 409 SLIDE 24,9 M²

NEU!



PALMAKO CONNECT
LENNA SET 410 SLIDE 24,9 M²



PALMAKO CONNECT
LENNA SET 422 SLIDE 24,9 M²



PALMAKO CONNECT
LENNA SET 423 SLIDE 24,9 M²



PALMAKO CONNECT
LENNA SET 413 SLIDE 24,9 M²



PALMAKO CONNECT
LENNA SET 414 SLIDE 24,9 M²

NEU!



PALMAKO CONNECT
LENNA SET SLIDE 415 24,9 M²

NEU!



PALMAKO CONNECT
LENNA SET 416 SLIDE 24,9 M²

NEU!



PALMAKO CONNECT
LENNA SET 419 SLIDE 24,9 M²

NEU!



PALMAKO CONNECT
LENNA SET 417 SLIDE 24,9 M²

NEU!



PALMAKO CONNECT
LENNA SET SLIDE 418 24,9 M²

NEU!



PALMAKO CONNECT
LENNA SET 420 SLIDE 33,2 M²

NEU!



PALMAKO CONNECT
LENNA SET 421 SLIDE 33,2 M²

NEU!



PALMAKO CONNECT
LENNA MARKTSTAND SET 304 8,3 M²

NEU!



PALMAKO CONNECT
LENNA MARKTSTAND SET 305 8,3 M²

NEU!



PALMAKO CONNECT
LENNA MARKTSTAND SET 306 8,3 M²

NEU!



PALMAKO CONNECT
LENNA MARKTSTAND SET 311 16,6 M²

NEU!



PALMAKO CONNECT
LENNA MARKTSTAND SET 312 16,6 M²

PALMAKO LENNA 8,3 m²

ARTIKELNUMMER: 110544



NEU!

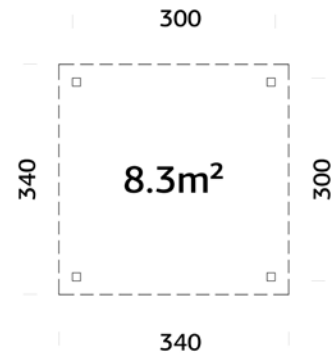

Starke Pfosten aus Leimholz

PRODUKTBESCHREIBUNG**Maße:** 300x300 cm**Umbauter Raum:** 22,5 m³**Bruttogrundfläche:** 9,0 m²**Dachbretter:** 19 mm**Dachfläche:** 11,6 m²**Dachneigung:** 3,0°**OPTIONAL**

Boden (außen als Terrasse), Boden (innen), Lenna zusätzliche Dachkonstruktion mit zwei Pfosten, geschlossene Wand, Sichtschutzwand, Wand mit Kiosk-Klappe, Eck-Tresen, Geländer, Giebelelement, Schiebetür Slide, Schiebetür Slide Plus, Dachpappe: 2 Rollen, SBS-Dacheindeckung: 2 Rollen, Dachpappennägeln, EPDM Folie, Regenrinnen. Siehe unter Zusatzartikeln, Seite 324-345.

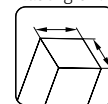
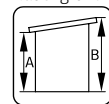
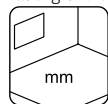
BEHANDLUNGSOPTIONEN**110546**
hellbraun
tauchgrundiert**110547**
grau
tauchgrundiert**110545**
transparent
tauchgrundiert**120x120 mm****A: 210 cm**
B: 245 cm**NB! Fußboden als Option! 28 mm**

PALMAKO LENNA 16,6 m²

ARTIKELNUMMER: 110850



NEU!

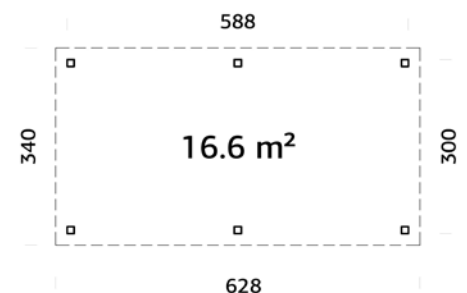

Starke Pfosten aus Leimholz

PRODUKTBESCHREIBUNG**Maße:** 588x300 cm**Umbauter Raum:** 36,3 m³**Bruttogrundfläche:** 17,6 m²**Dachbretter:** 19 mm**Dachfläche:** 21,4 m²**Dachneigung:** 3,0°**OPTIONAL**

Boden (außen als Terrasse), Boden (innen), Lenna zusätzliche Dachkonstruktion mit zwei Pfosten, geschlossene Wand, Sichtschutzwand, Wand mit Kiosk-Klappe, Eck-Tresen, Geländer, Giebelelement, Schiebetür Slide, Schiebetür Slide Plus, Dachpappe: 4 Rollen, SBS-Dacheindeckung: 4 Rollen, Dachpappennägeln, EPDM Folie, Regenrinnen. Siehe unter Zusatzartikeln, Seite 324-345.

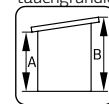
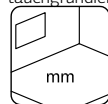
BEHANDLUNGSOPTIONEN**110851**
hellbraun
tauchgrundiert**110853**
grau
tauchgrundiert**110852**
transparent
tauchgrundiert**120x120 mm****A: 210 cm**
B: 245 cm**NB! Fußboden als Option! 28 mm**

PALMAKO LENNA 24,9 m²

ARTIKELNUMMER: 110540



NEU!



PALMAKO CONNECT

188-239

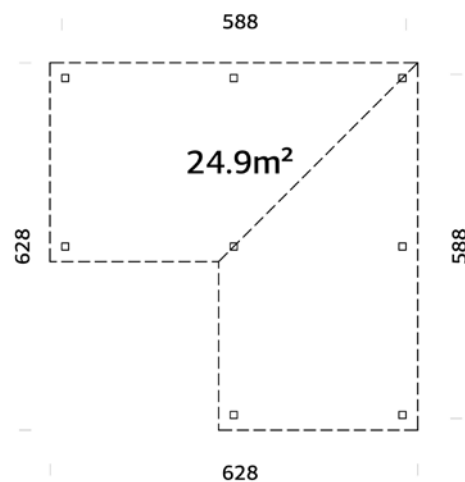

Starke Pfosten aus Leimholz

BEHANDLUNGSOPTIONEN**110542**
hellbraun
tauchgrundiert

120x120 mm

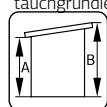
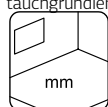
**110543**
grau
tauchgrundiert**A: 210 cm**
B: 245 cm**110541**
transparent
tauchgrundiert**NB! Fußboden als**
Option! 28 mm**PRODUKTBESCHREIBUNG****Maße:** 588x588 cm**Umbauter Raum:** 57,9 m³**Bruttogrundfläche:** 26,3 m²**Dachbretter:** 19 mm**Dachfläche:** 31,5 m²**Dachneigung:** 3,0°**OPTIONAL**

Boden (außen als Terrasse), Boden (innen), Lenna zusätzliche Dachkonstruktion mit zwei Pfosten, geschlossene Wand, Sichtschutzwand, Wand mit Kiosk-Klappe, Eck-Tresen, Geländer, Giebelelement, Schiebetür Slide, Schiebetür Slide Plus, Dachpappe: 9 Rollen, SBS-Eindeckung: 9 Rollen, Dachpappennägel, EPDM Folie, Regenrinnen. Siehe unter Zusatzartikeln, Seite 324-345.

PALMAKO CONNECT LENNA SET 301 8,3 m²

ARTIKELNUMMER: 111286

NEU!



Starke Pfosten aus Leimholz

PRODUKTBESCHREIBUNG

Siehe Seite 220.

OPTIONAL

Boden (außen als Terrasse), Boden (innen), Dachpappe: 2 Rollen, SBS-Dacheindeckung: 2 Rollen, Dachpappennägel, EPDM Folie, Regenrinnen. Siehe unter Zusatzartikeln, Seite 324-345.

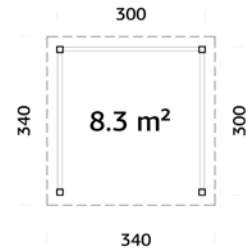

BEHANDLUNGSOPTIONEN

111287 hellbraun tauchgrundiert	111289 grau tauchgrundiert	111288 transparent tauchgrundiert
120x120 mm	A: 210 cm B: 245 cm	NB! Fußboden als Option! 28 mm

PALMAKO CONNECT LENNA SET 307 16,6 m²

ARTIKELNUMMER: 111336

NEU!



Starke Pfosten aus Leimholz

PRODUKTBESCHREIBUNG

Siehe Seite 220.

OPTIONAL

Boden (außen als Terrasse), Boden (innen), Dachpappe: 4 Rollen, SBS-Dacheindeckung: 4 Rollen, Dachpappennägel, EPDM Folie, Regenrinnen. Siehe unter Zusatzartikeln, Seite 324-345.



BEHANDLUNGSOPTIONEN

111337 hellbraun tauchgrundiert	111339 grau tauchgrundiert	111338 transparent tauchgrundiert
120x120 mm	A: 210 cm B: 245 cm	NB! Fußboden als Option! 28 mm

PALMAKO CONNECT LENNA SET 308 16,6 m²

ARTIKELNUMMER: 111340

NEU!



Starke Pfosten aus Leimholz
Verschiedene Wand-Optionen.

PRODUKTBESCHREIBUNG

Siehe Seite 220.

OPTIONAL

Boden (außen als Terrasse), Boden (innen), Dachpappe: 4 Rollen, SBS-Dacheindeckung: 4 Rollen, Dachpappennägel, EPDM Folie, Regenrinnen. Siehe unter Zusatzartikeln, Seite 324-345.

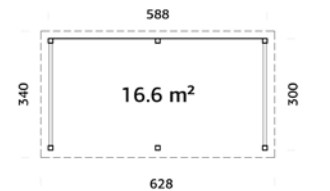

BEHANDLUNGSOPTIONEN

111341 hellbraun tauchgrundiert	111343 grau tauchgrundiert	111342 transparent tauchgrundiert
28 mm	A: 210 cm B: 245 cm	NB! Fußboden als Option! 28 mm

PALMAKO CONNECT LENNA SET 302 8,3 m²

ARTIKELNUMMER: 111290

NEU!

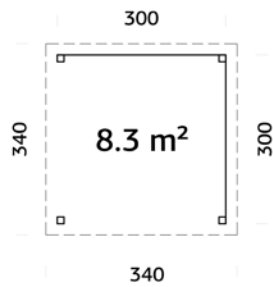

Starke Pfosten aus Leimholz

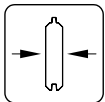
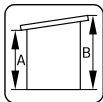
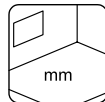
BEHANDLUNGSOPTIONEN**111291**
hellbraun
tauchgrundiert**28 mm****111293**
grau
tauchgrundiert**A: 210 cm**
B: 245 cm**111292**
transparent
tauchgrundiert**NB! Fußboden
als Option!**
28 mm**PRODUKTBE SCHREIBUNG**

Siehe Seite 220.

OPTIONAL

Boden (außen als Terrasse), Boden (innen), Dachpappe: 2 Rollen, SBS-Dacheindeckung: 2 Rollen, Dachpappennägel, EPDM Folie, Regenrinnen. Siehe unter Zusatzartikeln, Seite 324-345.

PALMAKO CONNECT LENNA SET 309 16,6 m²

ARTIKELNUMMER: 111344

NEU!

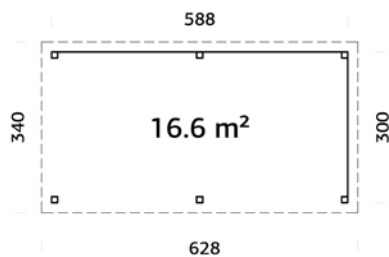

Starke Pfosten aus Leimholz

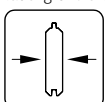
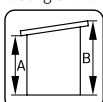
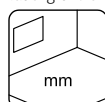
BEHANDLUNGSOPTIONEN**111345**
hellbraun
tauchgrundiert**28 mm****111347**
grau
tauchgrundiert**A: 210 cm**
B: 245 cm**111346**
transparent
tauchgrundiert**NB! Fußboden
als Option!**
28 mm**PRODUKTBE SCHREIBUNG**

Siehe Seite 220.

OPTIONAL

Boden (außen als Terrasse), Boden (innen), Dachpappe: 4 Rollen, SBS-Dacheindeckung: 4 Rollen, Dachpappennägel, EPDM Folie, Regenrinnen. Siehe unter Zusatzartikeln, Seite 324-345.



Kann auch spiegelverkehrt aufgebaut werden.

PALMAKO CONNECT LENNA SET 303 8,3 m²

ARTIKELNUMMER: 111294

NEU!

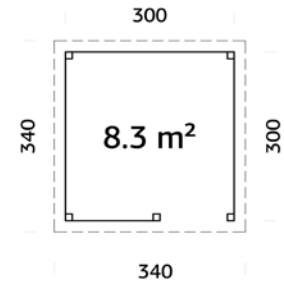

Kann auch spiegelverkehrt aufgebaut werden.

Starke Pfosten aus Leimholz
Verschiedene Wand-Optionen.**PRODUKTBESCHREIBUNG**

Siehe Seite 220.

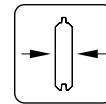
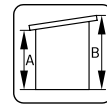
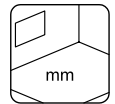
OPTIONALBoden (außen als Terrasse), Boden (innen), Dachpappe: 2 Rollen, SBS-Dacheindeckung: 2 Rollen,
Dachpappennägeln, EPDM Folie, Regenrinnen. Siehe unter Zusatzartikeln, Seite 324-345.**BEHANDLUNGSOPTIONEN****111295**
hellbraun
tauchgrundiert**28 mm****111297**
grau
tauchgrundiert**A: 210 cm**
B: 245 cm**111296**
transparent
tauchgrundiert**NB! Fußboden
als Option!**
28 mm**PALMAKO CONNECT LENNA SET 310** 16,6 m²

ARTIKELNUMMER: 111348

NEU!

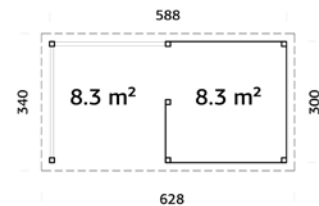

Kann auch spiegelverkehrt aufgebaut werden.

Starke Pfosten aus Leimholz
Verschiedene Wand-Optionen.**PRODUKTBESCHREIBUNG**

Siehe Seite 220.

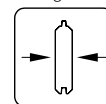
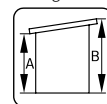
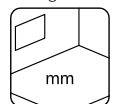
OPTIONALBoden (außen als Terrasse), Boden (innen), Dachpappe: 4 Rollen, SBS-Dacheindeckung: 4 Rollen,
Dachpappennägeln, EPDM Folie, Regenrinnen. Siehe unter Zusatzartikeln, Seite 324-345.**BEHANDLUNGSOPTIONEN****111349**
hellbraun
tauchgrundiert**28 mm****111351**
grau
tauchgrundiert**A: 210 cm**
B: 245 cm**111350**
transparent
tauchgrundiert**NB! Fußboden
als Option!**
28 mm

PALMAKO CONNECT LENNA SET 401 8,3 m² SLIDE

ARTIKELNUMMER: 111401

NEU!

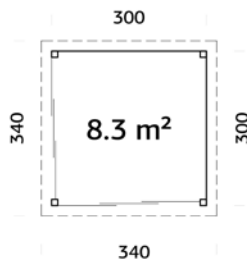

Schiebetüren im Lieferumfang enthalten
Starke Pfosten aus Leimholz
Verschiedene Wand-Optionen.

BEHANDLUNGSOPTIONEN



111402
hellbraun
tauchgrundiert

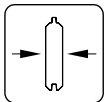

28 mm



111404
grau
tauchgrundiert

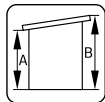

A: 210 cm
B: 245 cm



111403
transparent
tauchgrundiert

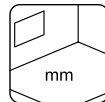

**NB! Fußboden
als Option!
28 mm**

PRODUKTBECHREIBUNG

Siehe Seite 220.

Slide

ESG Glas 4 mm

Mehr Informationen über die
Schiebetüren erhalten Sie auf den
Seiten 340-341.

Alu-Schiebetürrahmen RAL7016



OPTIONAL

Boden (außen als Terrasse), Boden (innen), Dachpappe: 2 Rollen, SBS-Dacheindeckung: 2 Rollen,
Dachpappennägel, EPDM Folie, Regenrinnen. Siehe unter Zusatzartikeln, Seite 324-345.

PALMAKO CONNECT LENNA SET 402 16,6 m² SLIDE

ARTIKELNUMMER: 111371

NEU!

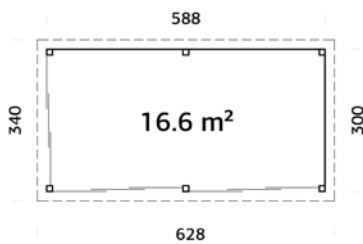

Schiebetüren im Lieferumfang enthalten
Starke Pfosten aus Leimholz
Verschiedene Wand-Optionen.

BEHANDLUNGSOPTIONEN



111372
hellbraun
tauchgrundiert

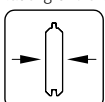

28 mm



111374
grau
tauchgrundiert

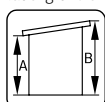

A: 210 cm
B: 245 cm



111373
transparent
tauchgrundiert

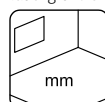

**NB! Fußboden
als Option!
28 mm**

PRODUKTBECHREIBUNG

Siehe Seite 220.

Slide

ESG Glas 4 mm

Mehr Informationen über die
Schiebetüren erhalten Sie auf den
Seiten 340-341.

Alu-Schiebetürrahmen RAL7016



Kann auch spiegelverkehrt
aufgebaut werden.

OPTIONAL

Boden (außen als Terrasse), Boden (innen), Dachpappe: 4 Rollen, SBS-Dacheindeckung: 4 Rollen,
Dachpappennägel, EPDM Folie, Regenrinnen. Siehe unter Zusatzartikeln, Seite 324-345.



PALMAKO CONNECT LENNA SET 403 16,6 m² SLIDE

ARTIKELNUMMER: 111375

NEU!

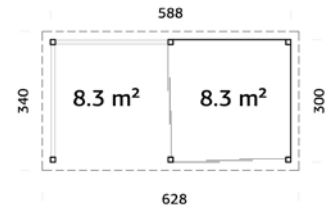

Schiebetüren im Lieferumfang enthalten
Starke Pfosten aus Leimholz
Verschiedene Wand-Optionen.



Kann auch spiegelverkehrt aufgebaut werden.

BEHANDLUNGSOPTIONEN



111376
hellbraun
tauchgrundiert

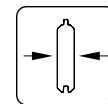

28 mm



111378
grau
tauchgrundiert

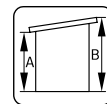

A: 210 cm
B: 245 cm



111377
transparent
tauchgrundiert

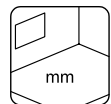

NB! Fußboden als Option! 28 mm

PRODUKTBESCHREIBUNG

Siehe Seite 220.

Slide
ESG Glas 4 mm

Mehr Informationen über die Schiebetüren erhalten Sie auf den Seiten 340-341.

Alu-Schiebetürrahmen RAL7016



OPTIONAL

Boden (außen als Terrasse), Boden (innen), Dachpappe: 4 Rollen, SBS-Dacheindeckung: 4 Rollen, Dachpappennägel, EPDM Folie, Regenrinnen. Siehe unter Zusatzartikeln, Seite 324-345.

PALMAKO CONNECT LENNA SET 404 16,6 m² SLIDE

ARTIKELNUMMER: 111379

NEU!

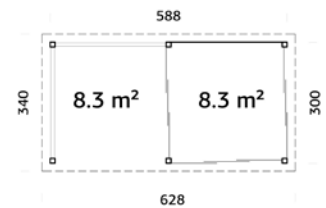

Schiebetüren im Lieferumfang enthalten
Starke Pfosten aus Leimholz
Verschiedene Wand-Optionen.



Kann auch spiegelverkehrt aufgebaut werden.

BEHANDLUNGSOPTIONEN



111380
hellbraun
tauchgrundiert

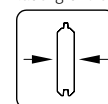

28 mm



111382
grau
tauchgrundiert

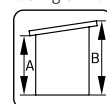

A: 210 cm
B: 245 cm



111381
transparent
tauchgrundiert

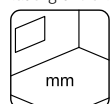

NB! Fußboden als Option! 28 mm

PRODUKTBESCHREIBUNG

Siehe Seite 220.

Slide
ESG Glas 4 mm

Mehr Informationen über die Schiebetüren erhalten Sie auf den Seiten 340-341.

Alu-Schiebetürrahmen RAL7016



OPTIONAL

Boden (außen als Terrasse), Boden (innen), Dachpappe: 4 Rollen, SBS-Dacheindeckung: 4 Rollen, Dachpappennägel, EPDM Folie, Regenrinnen. Siehe unter Zusatzartikeln, Seite 324-345.

PALMAKO CONNECT LENNA SET 405 16,6 m² SLIDE

ARTIKELNUMMER: 111405

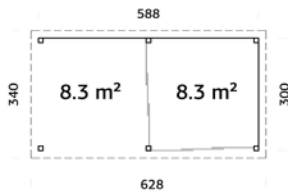

NEU!



Schiebetüren im Lieferumfang enthalten
Starke Pfosten aus Leimholz
Verschiedene Wand-Optionen.

BEHANDLUNGSOPTIONEN



111406
hellbraun
tauchgründiert

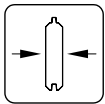

28 mm



111408
grau
tauchgründiert

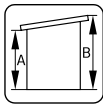

A: 210 cm
B: 245 cm



111407
transparent
tauchgründiert

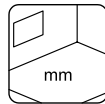

**NB! Fußboden
als Option!
28 mm**

PRODUKTBESCHREIBUNG

Siehe Seite 220.

Slide

ESG Glas 4 mm

Mehr Informationen über die
Schiebetüren erhalten Sie auf den
Seiten 340-341.

Alu-Schiebetürrahmen RAL7016

OPTIONAL

Boden (außen als Terrasse), Boden (innen), Dachpappe: 4 Rollen, SBS-Dacheindeckung: 4 Rollen,
Dachpappennägel, EPDM Folie, Regenrinnen. Siehe unter Zusatzartikeln, Seite 324-345.



Kann auch spiegelverkehrt aufgebaut
werden.



PALMAKO CONNECT LENNA SET 406 16,6 m² SLIDE

ARTIKELNUMMER: 111409

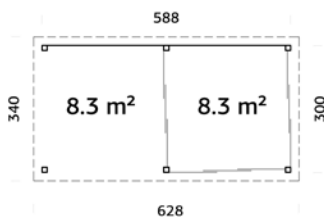

NEU!



Schiebetüren im Lieferumfang enthalten
Starke Pfosten aus Leimholz
Verschiedene Wand-Optionen.

BEHANDLUNGSOPTIONEN



111410
hellbraun
tauchgründiert

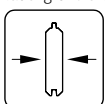

28 mm



111412
grau
tauchgründiert

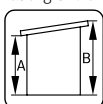

A: 210 cm
B: 245 cm



111411
transparent
tauchgründiert

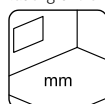

**NB! Fußboden
als Option!
28 mm**

PRODUKTBESCHREIBUNG

Siehe Seite 220.

Slide

ESG Glas 4 mm

Mehr Informationen über die
Schiebetüren erhalten Sie auf den
Seiten 340-341.

Alu-Schiebetürrahmen RAL7016

OPTIONAL

Boden (außen als Terrasse), Boden (innen), Dachpappe: 4 Rollen, SBS-Dacheindeckung: 4 Rollen,
Dachpappennägel, EPDM Folie, Regenrinnen. Siehe unter Zusatzartikeln, Seite 324-345.



Kann auch spiegelverkehrt aufgebaut
werden.



PALMAKO CONNECT LENNA SET 407 16,6 m² SLIDE

ARTIKELNUMMER: 111413

NEU!

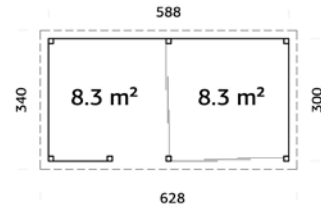

Schiebetüren im Lieferumfang enthalten
Starke Pfosten aus Leimholz
Verschiedene Wand-Optionen.



Kann auch spiegelverkehrt aufgebaut werden.

Slide
ESG Glas 4 mm

PRODUKTBESCHREIBUNG

Siehe Seite 220.

Mehr Informationen über die Schiebetüren erhalten Sie auf den Seiten 340-341.

Alu-Schiebetürrahmen RAL7016

OPTIONAL

Boden (außen als Terrasse), Boden (innen), Dachpappe: 4 Rollen, SBS-Dacheindeckung: 4 Rollen, Dachpappennägel, EPDM Folie, Regenrinnen. Siehe unter Zusatzartikeln, Seite 324-345.

**BEHANDLUNGSOPTIONEN**

111414
hellbraun
tauchgrundiert

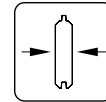

28 mm



111416
grau
tauchgrundiert

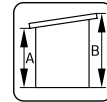

A: 210 cm
B: 245 cm



111415
transparent
tauchgrundiert

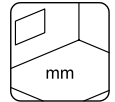

NB! Fußboden als Option! 28 mm

PALMAKO CONNECT LENNA SET 408 16,6 m² SLIDE

ARTIKELNUMMER: 111417

NEU!

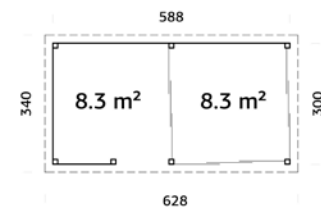

Schiebetüren im Lieferumfang enthalten
Starke Pfosten aus Leimholz
Verschiedene Wand-Optionen.



Kann auch spiegelverkehrt aufgebaut werden.

Slide
ESG Glas 4 mm

PRODUKTBESCHREIBUNG

Siehe Seite 220.

Mehr Informationen über die Schiebetüren erhalten Sie auf den Seiten 340-341.

Alu-Schiebetürrahmen RAL7016

OPTIONAL

Boden (außen als Terrasse), Boden (innen), Dachpappe: 4 Rollen, SBS-Dacheindeckung: 4 Rollen, Dachpappennägel, EPDM Folie, Regenrinnen. Siehe unter Zusatzartikeln, Seite 324-345.

**BEHANDLUNGSOPTIONEN**

111418
hellbraun
tauchgrundiert

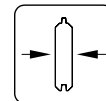

28 mm



111420
grau
tauchgrundiert

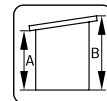

A: 210 cm
B: 245 cm



111419
transparent
tauchgrundiert

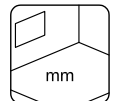

NB! Fußboden als Option! 28 mm

PALMAKO CONNECT LENNA SET 411 24,9 m² SLIDE

ARTIKELNUMMER: 111554

NEU!

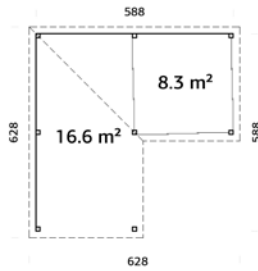

Schiebetüren im Lieferumfang enthalten
Starke Pfosten aus Leimholz
Verschiedene Wand-Optionen.



Kann auch spiegelverkehrt aufgebaut werden.

BEHANDLUNGSOPTIONEN



111555
hellbraun
tauchgründiert

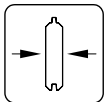

28 mm



111557
grau
tauchgründiert

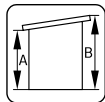

A: 210 cm
B: 245 cm



111556
transparent
tauchgründiert

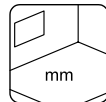

**NB! Fußboden
als Option!**
28 mm

PRODUKTBESCHREIBUNG

Siehe Seite 221.

Slide

ESG Glas 4 mm

Mehr Informationen über die Schiebetüren erhalten Sie auf den Seiten 340-341.

Alu-Schiebetürrahmen RAL7016

OPTIONAL

Boden (außen als Terrasse), Boden (innen), Dachpappe: 9 Rollen, SBS-Dacheindeckung: 9 Rollen, Dachpappennägel, EPDM Folie, Regenrinnen. Siehe unter Zusatzartikeln, Seite 324-345.



PALMAKO CONNECT LENNA SET 412 24,9 m² SLIDE

ARTIKELNUMMER: 111558

NEU!

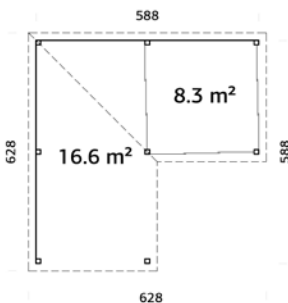

Schiebetüren im Lieferumfang enthalten
Starke Pfosten aus Leimholz
Verschiedene Wand-Optionen.



Kann auch spiegelverkehrt aufgebaut werden.

BEHANDLUNGSOPTIONEN



111559
hellbraun
tauchgründiert

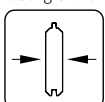

28 mm



111561
grau
tauchgründiert

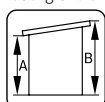

A: 210 cm
B: 245 cm



111560
transparent
tauchgründiert

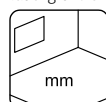

**NB! Fußboden
als Option!**
28 mm

PRODUKTBESCHREIBUNG

Siehe Seite 221.

Slide

ESG Glas 4 mm

Mehr Informationen über die Schiebetüren erhalten Sie auf den Seiten 340-341.

Alu-Schiebetürrahmen RAL7016

OPTIONAL

Boden (außen als Terrasse), Boden (innen), Dachpappe: 9 Rollen, SBS-Dacheindeckung: 9 Rollen, Dachpappennägel, EPDM Folie, Regenrinnen. Siehe unter Zusatzartikeln, Seite 324-345.



PALMAKO CONNECT LENNA SET 409 24,9 m² SLIDE

ARTIKELNUMMER: 111546



NEU!

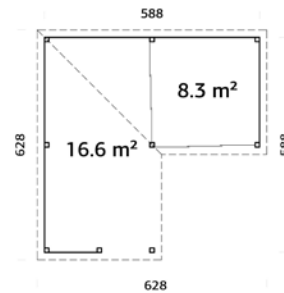

Schiebetüren im Lieferumfang enthalten
Starke Pfosten aus Leimholz
Verschiedene Wand-Optionen.



Kann auch spiegelverkehrt aufgebaut werden.

Slide
ESG Glas 4 mm

PRODUKTBESCHREIBUNG

Siehe Seite 221.

Mehr Informationen über die Schiebetüren erhalten Sie auf den Seiten 340-341.

Alu-Schiebetürrahmen RAL7016



OPTIONAL

Boden (außen als Terrasse), Boden (innen), Dachpappe: 9 Rollen, SBS-Dacheindeckung: 9 Rollen, Dachpappennägel, EPDM Folie, Regenrinnen. Siehe unter Zusatzartikeln, Seite 324-345.

BEHANDLUNGSOPTIONEN



111547
hellbraun
tauchgrundiert

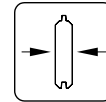

28 mm



111549
grau
tauchgrundiert

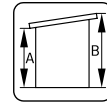

A: 210 cm
B: 245 cm



111548
transparent
tauchgrundiert

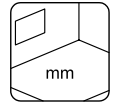

NB! Fußboden als Option!
28 mm

PALMAKO CONNECT LENNA SET 410 24,9 m² SLIDE

ARTIKELNUMMER: 111550



NEU!

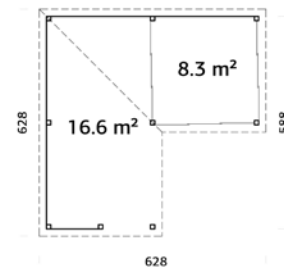

Schiebetüren im Lieferumfang enthalten
Starke Pfosten aus Leimholz
Verschiedene Wand-Optionen.



Kann auch spiegelverkehrt aufgebaut werden.

Slide
ESG Glas 4 mm

PRODUKTBESCHREIBUNG

Siehe Seite 221.

Mehr Informationen über die Schiebetüren erhalten Sie auf den Seiten 340-341.

Alu-Schiebetürrahmen RAL7016



OPTIONAL

Boden (außen als Terrasse), Boden (innen), Dachpappe: 9 Rollen, SBS-Dacheindeckung: 9 Rollen, Dachpappennägel, EPDM Folie, Regenrinnen. Siehe unter Zusatzartikeln, Seite 324-345.

BEHANDLUNGSOPTIONEN



111551
hellbraun
tauchgrundiert

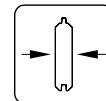

28 mm



111553
grau
tauchgrundiert

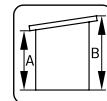

A: 210 cm
B: 245 cm



111552
transparent
tauchgrundiert

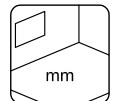

NB! Fußboden als Option!
28 mm

PALMAKO CONNECT LENNA SET 422 24,9 m² SLIDE

ARTIKELNUMMER: 111594

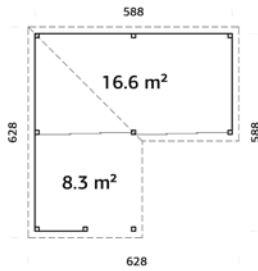

NEU!



PALMAKO CONNECT
188-239

Schiebetüren im Lieferumfang enthalten
Starke Pfosten aus Leimholz
Verschiedene Wand-Optionen.



Kann auch spiegelverkehrt aufgebaut werden.

BEHANDLUNGSOPTIONEN



111595
hellbraun
tauchgründiert

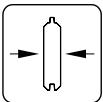

28 mm



111597
grau
tauchgründiert

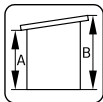

A: 210 cm
B: 245 cm



111596
transparent
tauchgründiert

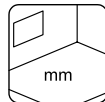

NB! Fußboden als Option! 28 mm

PRODUKTBESCHREIBUNG

Siehe Seite 221.

Slide

ESG Glas 4 mm

Mehr Informationen über die Schiebetüren erhalten Sie auf den Seiten 340-341.

Alu-Schiebetürrahmen RAL7016

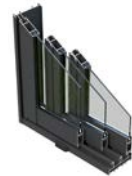

OPTIONAL

Boden (außen als Terrasse), Boden (innen), Dachpappe: 9 Rollen, SBS-Dacheindeckung: 9 Rollen,

Dachpappennägel, EPDM Folie, Regenrinnen. Siehe unter Zusatzartikeln, Seite 324-345.

PALMAKO CONNECT LENNA SET 423 24,9 m² SLIDE

ARTIKELNUMMER: 111598

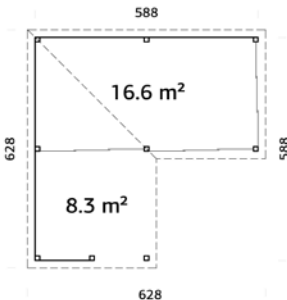

NEU!



Schiebetüren im Lieferumfang enthalten
Starke Pfosten aus Leimholz
Verschiedene Wand-Optionen.



Kann auch spiegelverkehrt aufgebaut werden.

BEHANDLUNGSOPTIONEN



111599
hellbraun
tauchgründiert

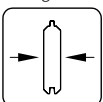

28 mm



111601
grau
tauchgründiert

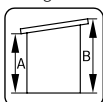

A: 210 cm
B: 245 cm



111600
transparent
tauchgründiert

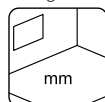

NB! Fußboden als Option! 28 mm

PRODUKTBESCHREIBUNG

Siehe Seite 221.

Slide

ESG Glas 4 mm

Mehr Informationen über die Schiebetüren erhalten Sie auf den Seiten 340-341.

Alu-Schiebetürrahmen RAL7016



OPTIONAL

Boden (außen als Terrasse), Boden (innen), Dachpappe: 9 Rollen, SBS-Dacheindeckung: 9 Rollen,

Dachpappennägel, EPDM Folie, Regenrinnen. Siehe unter Zusatzartikeln, Seite 324-345.

PALMAKO CONNECT LENNA SET 413 24,9 m² SLIDE

ARTIKELNUMMER: 111562

NEU!

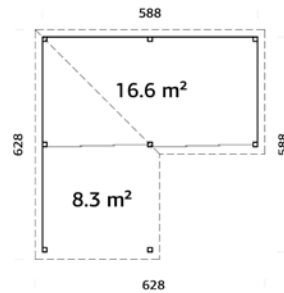

Schiebetüren im Lieferumfang enthalten
Starke Pfosten aus Leimholz
Verschiedene Wand-Optionen.



Kann auch spiegelverkehrt aufgebaut werden.



Slide
ESG Glas 4 mm

PRODUKTBESCHREIBUNG

Siehe Seite 221.

Mehr Informationen über die Schiebetüren erhalten Sie auf den Seiten 340-341.

Alu-Schiebetürrahmen RAL7016

OPTIONAL

Boden (außen als Terrasse), Boden (innen), Dachpappe: 9 Rollen, SBS-Dacheindeckung: 9 Rollen, Dachpappennägel, EPDM Folie, Regenrinnen. Siehe unter Zusatzartikeln, Seite 324-345.

BEHANDLUNGSOPTIONEN



111563
hellbraun
tauchgrundiert

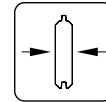

28 mm



111565
grau
tauchgrundiert

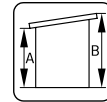

A: 210 cm
B: 245 cm



111564
transparent
tauchgrundiert

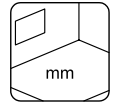

NB! Fußboden als Option!
28 mm

PALMAKO CONNECT LENNA SET 414 24,9 m² SLIDE

ARTIKELNUMMER: 111319

NEU!

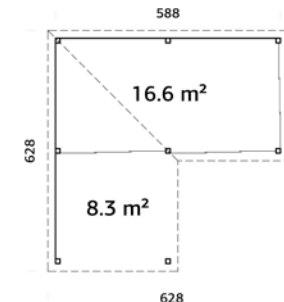

Schiebetüren im Lieferumfang enthalten
Starke Pfosten aus Leimholz
Verschiedene Wand-Optionen.



Kann auch spiegelverkehrt aufgebaut werden.



Slide
ESG Glas 4 mm

PRODUKTBESCHREIBUNG

Siehe Seite 221.

Mehr Informationen über die Schiebetüren erhalten Sie auf den Seiten 340-341.

Alu-Schiebetürrahmen RAL7016

OPTIONAL

Boden (außen als Terrasse), Boden (innen), Dachpappe: 9 Rollen, SBS-Dacheindeckung: 9 Rollen, Dachpappennägel, EPDM Folie, Regenrinnen. Siehe unter Zusatzartikeln, Seite 324-345.

BEHANDLUNGSOPTIONEN



111320
hellbraun
tauchgrundiert

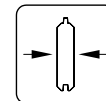

28 mm



111322
grau
tauchgrundiert

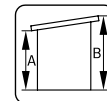

A: 210 cm
B: 245 cm



111321
transparent
tauchgrundiert

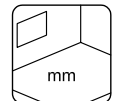

NB! Fußboden als Option!
28 mm

PALMAKO CONNECT LENNA SET 415 24,9 m² SLIDE

ARTIKELNUMMER: 111566

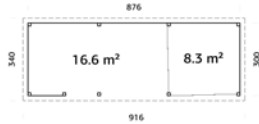

Schiebetüren im Lieferumfang enthalten
Starke Pfosten aus Leimholz
Verschiedene Wand-Optionen.



NEU!



BEHANDLUNGSOPTIONEN



111567
hellbraun
tauchgrundiert

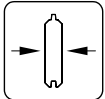

28 mm



111569
grau
tauchgrundiert

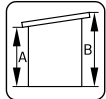

A: 210 cm
B: 245 cm



111568
transparent
tauchgrundiert

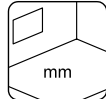

**NB! Fußboden
als Option!**
28 mm



OPTIONAL

Boden (außen als Terrasse), Boden (innen), Dachpappe: 4 Rollen, SBS-Dacheindeckung: 4 Rollen,
Dachpappennägel, EPDM Folie, Regenrinnen. Siehe unter Zusatzartikeln, Seite 324-345.

Slide
ESG Glas 4 mm

Mehr Informationen über die
Schiebetüren erhalten Sie auf den
Seiten 340-341.

Alu-Schiebetürrahmen RAL7016



Kann auch spiegelverkehrt aufgebaut werden.

PRODUKTBESCHREIBUNG

Siehe Seite 221.

PALMAKO CONNECT LENNA SET 416 24,9 m² SLIDE

ARTIKELNUMMER: 111570

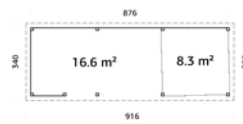

Schiebetüren im Lieferumfang enthalten
Starke Pfosten aus Leimholz
Verschiedene Wand-Optionen.



NEU!



BEHANDLUNGSOPTIONEN



111571
hellbraun
tauchgrundiert

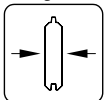

28 mm



111573
grau
tauchgrundiert

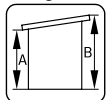

A: 210 cm
B: 245 cm



111572
transparent
tauchgrundiert

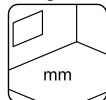

**NB! Fußboden
als Option!**
28 mm



OPTIONAL

Boden (außen als Terrasse), Boden (innen), Dachpappe: 4 Rollen, SBS-Dacheindeckung: 4 Rollen,
Dachpappennägel, EPDM Folie, Regenrinnen. Siehe unter Zusatzartikeln, Seite 324-345.

Slide
ESG Glas 4 mm

Mehr Informationen über die
Schiebetüren erhalten Sie auf den
Seiten 340-341.

Alu-Schiebetürrahmen RAL7016



Kann auch spiegelverkehrt aufgebaut werden.

PRODUKTBESCHREIBUNG

Siehe Seite 221.

PALMAKO CONNECT LENNA SET 419 24,9 m² SLIDE

ARTIKELNUMMER: 111582

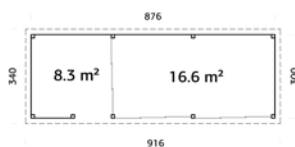

Schiebetüren im Lieferumfang enthalten
Starke Pfosten aus Leimholz
Verschiedene Wand-Optionen.



NEU!



BEHANDLUNGSOPTIONEN



111583
hellbraun
tauchgrundiert

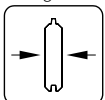

28 mm



111585
grau
tauchgrundiert

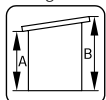

A: 210 cm
B: 245 cm



111584
transparent
tauchgrundiert

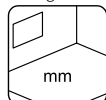

**NB! Fußboden
als Option!**
28 mm



OPTIONAL

Boden (außen als Terrasse), Boden (innen), Dachpappe: 4 Rollen, SBS-Dacheindeckung: 4 Rollen,
Dachpappennägel, EPDM Folie, Regenrinnen. Siehe unter Zusatzartikeln, Seite 324-345.

Slide
ESG Glas 4 mm

Mehr Informationen über die
Schiebetüren erhalten Sie auf den
Seiten 340-341.

Alu-Schiebetürrahmen RAL7016



Kann auch spiegelverkehrt aufgebaut
werden.

PRODUKTBESCHREIBUNG

Siehe Seite 221.

PALMAKO CONNECT LENNA SET 417 24,9 m² SLIDE

ARTIKELNUMMER: 111574

NEU!

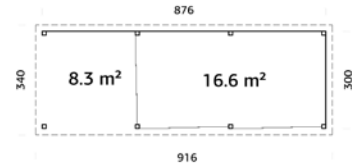

Schiebetüren im Lieferumfang enthalten
Starke Pfosten aus Leimholz
Verschiedene Wand-Optionen.



Kann auch spiegelverkehrt aufgebaut werden.

Slide
ESG Glas 4 mm

PRODUKTBESCHREIBUNG

Siehe Seite 221.

Mehr Informationen über die Schiebetüren erhalten Sie auf den Seiten 340-341.

Alu-Schiebetürrahmen RAL7016



OPTIONAL

Boden (außen als Terrasse), Boden (innen), Dachpappe: 4 Rollen, SBS-Dacheindeckung: 4 Rollen, Dachpappennägel, EPDM Folie, Regenrinnen. Siehe unter Zusatzartikeln, Seite 324-345.

BEHANDLUNGSOPTIONEN



111575
hellbraun
tauchgrundiert

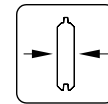

28 mm



111577
grau
tauchgrundiert

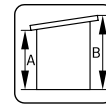

A: 210 cm
B: 245 cm



111576
transparent
tauchgrundiert

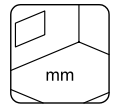

NB! Fußboden als Option! 28 mm

PALMAKO CONNECT LENNA SET 418 24,9 m² SLIDE

ARTIKELNUMMER: 111578

NEU!

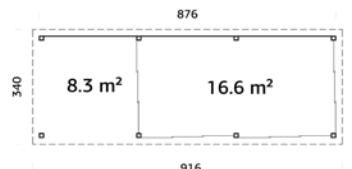

Schiebetüren im Lieferumfang enthalten
Starke Pfosten aus Leimholz
Verschiedene Wand-Optionen.



Kann auch spiegelverkehrt aufgebaut werden.

Slide
ESG Glas 4 mm

PRODUKTBESCHREIBUNG

Siehe Seite 221.

Mehr Informationen über die Schiebetüren erhalten Sie auf den Seiten 340-341.

Alu-Schiebetürrahmen RAL7016



OPTIONAL

Boden (außen als Terrasse), Boden (innen), Dachpappe: 4 Rollen, SBS-Dacheindeckung: 4 Rollen, Dachpappennägel, EPDM Folie, Regenrinnen. Siehe unter Zusatzartikeln, Seite 324-345.

BEHANDLUNGSOPTIONEN



111579
hellbraun
tauchgrundiert

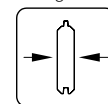

28 mm



111581
grau
tauchgrundiert

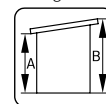

A: 210 cm
B: 245 cm



111580
transparent
tauchgrundiert

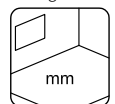

NB! Fußboden als Option! 28 mm

PALMAKO CONNECT LENNA SET 420 33,2 m² SLIDE

ARTIKELNUMMER: 111586

NEU!

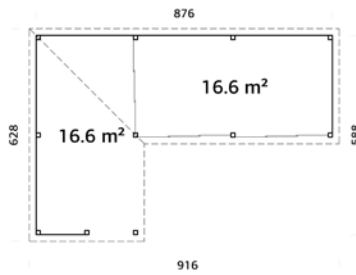

Schiebetüren im Lieferumfang enthalten
Starke Pfosten aus Leimholz
Verschiedene Wand-Optionen.



Kann auch spiegelverkehrt aufgebaut werden.

BEHANDLUNGSOPTIONEN



111587
hellbraun
tauchgründiert

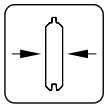

28 mm



111589
grau
tauchgründiert

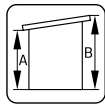

A: 210 cm
B: 245 cm



111588
transparent
tauchgründiert

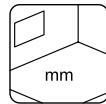

NB! Fußboden als Option! 28 mm

PRODUKTBESCHREIBUNG

Siehe Seite 221.

Slide

ESG Glas 4 mm

Mehr Informationen über die Schiebetüren erhalten Sie auf den Seiten 340-341.

Alu-Schiebetürrahmen RAL7016

OPTIONAL

Boden (außen als Terrasse), Boden (innen), Dachpappe: 14 Rollen, SBS-Dacheindeckung: 14 Rollen, Dachpappennägel, EPDM Folie, Regenrinnen. Siehe unter Zusatzartikeln, Seite 324-345.



PALMAKO CONNECT LENNA SET 421 33,2 m² SLIDE

ARTIKELNUMMER: 111590

NEU!

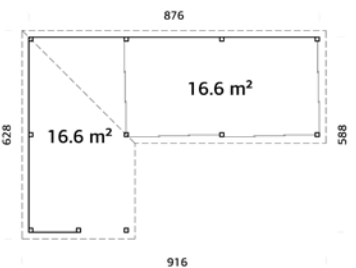

Schiebetüren im Lieferumfang enthalten
Starke Pfosten aus Leimholz
Verschiedene Wand-Optionen.



Kann auch spiegelverkehrt aufgebaut werden.

BEHANDLUNGSOPTIONEN



111591
hellbraun
tauchgründiert

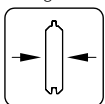

28 mm



111593
grau
tauchgründiert

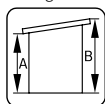

A: 210 cm
B: 245 cm



111592
transparent
tauchgründiert

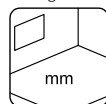

NB! Fußboden als Option! 28 mm

PRODUKTBESCHREIBUNG

Siehe Seite 221.

Slide

ESG Glas 4 mm

Mehr Informationen über die Schiebetüren erhalten Sie auf den Seiten 340-341.

Alu-Schiebetürrahmen RAL7016

OPTIONAL

Boden (außen als Terrasse), Boden (innen), Dachpappe: 14 Rollen, SBS-Dacheindeckung: 14 Rollen, Dachpappennägel, EPDM Folie, Regenrinnen. Siehe unter Zusatzartikeln, Seite 324-345.



PALMAKO CONNECT LENNA MARKTSTAND SET 304 8,3 m²

ARTIKELNUMMER: 111298



Starke Pfosten aus Leimholz
Verschiedene Wand-Optionen.

PRODUKTBESCHREIBUNG

Siehe Seite 220.

OPTIONAL

Boden (außen als Terrasse), Boden (innen), Dachpappe: 2 Rollen, SBS-Dacheindeckung: 2 Rollen,
Dachpappennägel, EPDM Folie, Regenrinnen. Siehe unter Zusatzartikeln, Seite 324-345.

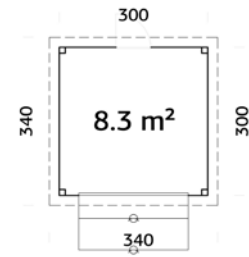

NEU!



BEHANDLUNGSOPTIONEN



111299
hellbraun
tauchgrundiert

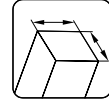

120x120 mm



111301
grau
tauchgrundiert

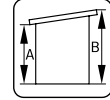

A: 210 cm
B: 245 cm



111300
transparent
tauchgrundiert

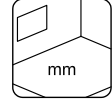

NB! Fußboden
als Option!
28 mm

PALMAKO CONNECT LENNA MARKTSTAND SET 305 8,3 m²

ARTIKELNUMMER: 111328



Starke Pfosten aus Leimholz
Verschiedene Wand-Optionen.

PRODUKTBESCHREIBUNG

Siehe Seite 220.

OPTIONAL

Boden (außen als Terrasse), Boden (innen), Dachpappe: 2 Rollen, SBS-Dacheindeckung: 2 Rollen,
Dachpappennägel, EPDM Folie, Regenrinnen. Siehe unter Zusatzartikeln, Seite 324-345.

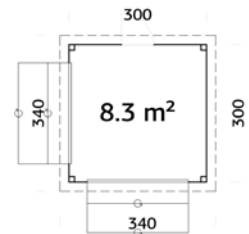

NEU!



BEHANDLUNGSOPTIONEN



111329
hellbraun
tauchgrundiert

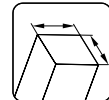

120x120 mm



111331
grau
tauchgrundiert

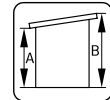

A: 210 cm
B: 245 cm



111330
transparent
tauchgrundiert

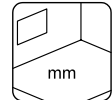

NB! Fußboden
als Option!
28 mm

PALMAKO CONNECT LENNA MARKTSTAND SET 306 8,3 m²

ARTIKELNUMMER: 111332



Starke Pfosten aus Leimholz
Verschiedene Wand-Optionen.

PRODUKTBESCHREIBUNG

Siehe Seite 220.

OPTIONAL

Boden (außen als Terrasse), Boden (innen), Dachpappe: 2 Rollen, SBS-Dacheindeckung: 2 Rollen,
Dachpappennägel, EPDM Folie, Regenrinnen. Siehe unter Zusatzartikeln, Seite 324-345.

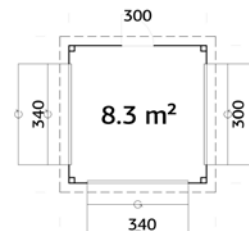

NEU!



BEHANDLUNGSOPTIONEN



111333
hellbraun
tauchgrundiert

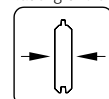

28 mm



111335
grau
tauchgrundiert

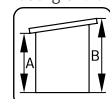

A: 210 cm
B: 245 cm



111334
transparent
tauchgrundiert

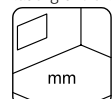

NB! Fußboden
als Option!
28 mm

PALMAKO CONNECT LENNA MARKTSTAND SET 311 16,6 m²

ARTIKELNUMMER: 111352

NEU!

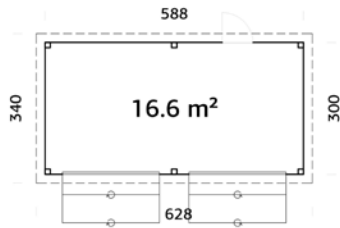

Starke Pfosten aus Leimholz
Verschiedene Wand-Optionen.

BEHANDLUNGSOPTIONEN



111353
hellbraun
tauchgrundiert

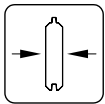

28 mm



111355
grau
tauchgrundiert

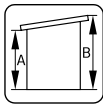

A: 210 cm
B: 245 cm



111354
transparent
tauchgrundiert

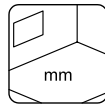

**NB! Fußboden
als Option!**
28 mm

PRODUKTBESCHREIBUNG

Siehe Seite 220.

OPTIONAL

Boden (außen als Terrasse), Boden (innen), Dachpappe: 4 Rollen, SBS-Dacheindeckung: 4 Rollen,
Dachpappennägel, EPDM Folie, Regenrinnen. Siehe unter Zusatzartikeln, Seite 324-345.

PALMAKO CONNECT LENNA MARKTSTAND SET 312 16,6 m²

ARTIKELNUMMER: 111356

NEU!

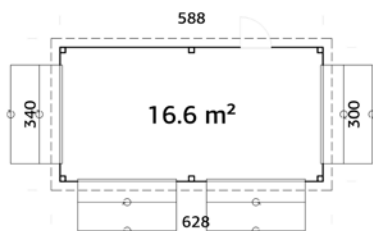

Starke Pfosten aus Leimholz
Verschiedene Wand-Optionen.

BEHANDLUNGSOPTIONEN



111357
hellbraun
tauchgrundiert

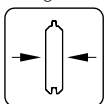

28 mm



111359
grau
tauchgrundiert

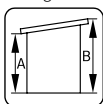

A: 210 cm
B: 245 cm



111358
transparent
tauchgrundiert

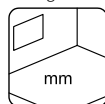

**NB! Fußboden
als Option!**
28 mm

PRODUKTBESCHREIBUNG

Siehe Seite 220.

OPTIONAL

Boden (außen als Terrasse), Boden (innen), Dachpappe: 4 Rollen, SBS-Dacheindeckung: 4 Rollen,
Dachpappennägel, EPDM Folie, Regenrinnen. Siehe unter Zusatzartikeln, Seite 324-345.

ZUSATZARTIKEL

SIEHE UNTER ZUSATZARTIKEL, SEITE 324-345

Haus	Art.-Nr.	Lenma zusätzliche Dachkonstruktion	Geschlossenes Sichtwandelement	Wand mit Kiosk-Klappe	Eck-Tresen	Giebelelement Geländer	Boden ¹ (innen)	Boden ² (außen/als Terrasse)	Dachpappe, Rollen	SBS Dacheindeckung, Rollen	Dachpappen-nägel, 1 kg	EPDM Folie ³ Regenrinnen	
Lenma zusätzliche Dachkonstruktion 8,3 m ²	110797						109811	103090	2 Rollen	2 Rollen	107950	107166	106627
Lenma 8,3 m ²	110544	110797	110536	110786	109805	109410	109811	103090	2 Rollen	2 Rollen	107950	107166	106627
Lenma 16,6 m ²	110850	110797	109375	110786	109805	109410	109811	103090	4 Rollen	4 Rollen	107950	107168	106626+106627
Lenma 24,9 m ²	110540	110797	109375	110786	109805	109410	109811	103090	9 Rollen	9 Rollen	107950	107175	2x 106626, 2x 106627
Lenma Set 301 8,3 m ²							109811	103090	2 Rollen	2 Rollen	107950	107166	106627
Lenma Set 307 16,6 m ²							109811	103090	4 Rollen	4 Rollen	107950	107168	106626+106627
Lenma Set 308 16,6 m ²							109811	103090	4 Rollen	4 Rollen	107950	107168	106626+106627
Lenma Set 302 8,3 m ²							109811	103090	2 Rollen	2 Rollen	107950	107166	106627
Lenma Set 309 16,6 m ²							109811	103090	4 Rollen	4 Rollen	107950	107168	106626+106627
Lenma Set 303 8,3 m ²							109811	103090	2 Rollen	2 Rollen	107950	107166	106627
Lenma Set 310 16,6 m ²							109811	103090	4 Rollen	4 Rollen	107950	107168	106626+106627
Lenma Set 401 Slide 8,3 m ²							109811	103090	2 Rollen	2 Rollen	107950	107166	106627
Lenma Set 402 Slide 16,6 m ²							109811	103090	4 Rollen	4 Rollen	107950	107168	106626+106627
Lenma Set 403 Slide 16,6 m ²							109811	103090	4 Rollen	4 Rollen	107950	107168	106626+106627
Lenma Set 404 Slide 16,6 m ²							109811	103090	4 Rollen	4 Rollen	107950	107168	106626+106627
Lenma Set 405 Slide 16,6 m ²							109811	103090	4 Rollen	4 Rollen	107950	107168	106626+106627
Lenma Set 406 Slide 16,6 m ²							109811	103090	4 Rollen	4 Rollen	107950	107168	106626+106627
Lenma Set 407 Slide 16,6 m ²							109811	103090	4 Rollen	4 Rollen	107950	107168	106626+106627
Lenma Set 408 Slide 16,6 m ²							109811	103090	4 Rollen	4 Rollen	107950	107168	106626+106627
Lenma Set 411 Slide 24,9 m ²							109811	103090	9 Rollen	9 Rollen	107950	107175	2x 106626, 2x 106627

¹ Fundamenthölzer und Fußbodenbretter sind imprägniert.

² Dachschindeln sind in jeweils vier Farben erhältlich: 107180 = schwarz, 107182 = rot, 107183 = grün, 107181 = braun.

³ EPDM Folie inkl. Kleber, weitere Informationen auf Seite 351.

Die Artikelnummern beziehen sich auf naturbelassene Produkte, Artikel mit Tauchgrundierung finden Sie im Katalog bei dem jeweiligen Produkt.

ZUSATZARTIKEL

SIEHE UNTER ZUSATZARTIKEL, SEITE 324-345



Haus	Art.-Nr.	Lemna zusätzliche Dachkonstruktion	Geschlossenes Sichtwandlelement	Wand mit Kiosk-Klappe	Eck-Tresen	Giebelelement	Geländer	Boden ¹ (innen)	Boden ² (außen/als Terrasse)	Dachpappe, Rollen	SBS Dacheindeckung, Rollen	Dachpappennägel, 1 kg	EPDM Folie ³ Regenrinnen	
Lemna Set 412 Slide	24,9 m ²							109811	103090	9 Rollen	9 Rollen	107950	107175	2x 106626, 2x 106627
Lemna Set 409 Slide	24,9 m ²							109811	103090	9 Rollen	9 Rollen	107950	107175	2x 106626, 2x 106627
Lemna Set 410 Slide	24,9 m ²							109811	103090	9 Rollen	9 Rollen	107950	107175	2x 106626, 2x 106627
Lemna Set 422 Slide	24,9 m ²							109811	103090	9 Rollen	9 Rollen	107950	107175	2x 106626, 2x 106627
Lemna Set 423 Slide	24,9 m ²							109811	103090	9 Rollen	9 Rollen	107950	107175	2x 106626, 2x 106627
Lemna Set 413 Slide	24,9 m ²							109811	103090	9 Rollen	9 Rollen	107950	107175	2x 106626, 2x 106627
Lemna Set 414 Slide	24,9 m ²							109811	103090	9 Rollen	9 Rollen	107950	107175	2x 106626, 2x 106627
Lemna Set 415 Slide	24,9 m ²							109811	103090	4 Rollen	4 Rollen	107950	111623	2x 107375
Lemna Set 416 Slide	24,9 m ²							109811	103090	4 Rollen	4 Rollen	107950	111623	2x 107375
Lemna Set 419 Slide	24,9 m ²							109811	103090	4 Rollen	4 Rollen	107950	111623	2x 107375
Lemna Set 417 Slide	24,9 m ²							109811	103090	4 Rollen	4 Rollen	107950	111623	2x 107375
Lemna Set 418 Slide	24,9 m ²							109811	103090	4 Rollen	4 Rollen	107950	111623	2x 107375
Lemna Set 420 Slide	33,2 m ²							109811	103090	14 Rollen	14 Rollen	107950		106626+106627, 2x 107375
Lemna Set 421 Slide	33,2 m ²							109811	103090	14 Rollen	14 Rollen	107950		106626+106627, 2x 107375
Lemna Marktstand Set 304	8,3 m ²							109811	103090	2 Rollen	2 Rollen	107950	107166	106627
Lemna Marktstand Set 305	8,3 m ²							109811	103090	2 Rollen	2 Rollen	107950	107166	106627
Lemna Marktstand Set 306	8,3 m ²							109811	103090	2 Rollen	2 Rollen	107950	107166	106627
Lemna Marktstand Set 311	16,6 m ²							109811	103090	4 Rollen	4 Rollen	107950	107168	106626+106627
Lemna Marktstand Set 312	16,6 m ²							109811	103090	4 Rollen	4 Rollen	107950	107168	106626+106627

¹ Fundamentholzer und Fußbodenbretter sind imprägniert.

² Dachschindeln sind in jeweils vier Farben erhältlich: 107180 = schwarz, 107182 = rot, 107183 = grün, 107181 = braun.

³ EPDM Folie inkl. Kleber, weitere Informationen auf Seite 351.

Die Artikelnummern beziehen sich auf naturbelassene Produkte, Artikel mit Tauchgrundierung finden Sie im Katalog bei dem jeweiligen Produkt.



GARAGEN





PALMAKO GARAGE
RASMUS 19,0 m²
OHNE TOR



PALMAKO GARAGE
RASMUS 19,0 m²
MIT HOLZTOR



PALMAKO GARAGE
RASMUS 19,0 m²
MIT SEKTIONALTOR



PALMAKO GARAGE
ROGER 19,0 m²
OHNE TOR



PALMAKO GARAGE
ROGER 19,0 m²
MIT HOLZTOR



PALMAKO GARAGE
ROGER 19,0 m²
MIT SEKTIONALTOR



PALMAKO GARAGE
ROGER 23,9 m²
OHNE TOR



PALMAKO GARAGE
ROGER 23,9 m²
MIT HOLZTOR



PALMAKO GARAGE
ROGER 23,9 m²
MIT SEKTIONALTOR



PALMAKO GARAGE
ROGER 27,7 m²
OHNE TOR



PALMAKO GARAGE
ROGER 27,7 m²
MIT HOLZTOR



PALMAKO GARAGE
ROGER 27,7 m²
MIT SEKTIONALTOR



PALMAKO GARAGE
ROGER 21,9+5,2 m²
OHNE TOR



PALMAKO GARAGE
ROGER 21,9+5,2 m²
MIT HOLZTOR



PALMAKO GARAGE
ROGER 21,9+5,2 m²
MIT SEKTIONALTOR



PALMAKO GARAGE
ROGER 28,4 m²
OHNE TOR



PALMAKO GARAGE
ROGER 28,4 m²
MIT HOLZTOR



PALMAKO GARAGE
ROGER 28,4 m²
MIT SEKTIONALTOR



PALMAKO NORDIC+ GARAGE
ANDRE 21,5 m²
OHNE TOR



PALMAKO NORDIC+ GARAGE
ANDRE 21,5 m²
MIT SEKTIONALTOR



PALMAKO NORDIC+ GARAGE
ANDRE 28,5 m²
OHNE TOR



PALMAKO NORDIC+ GARAGE
ANDRE 28,5 m²
MIT SEKTIONALTOR



PALMAKO NORDIC+ GARAGE
ANDRE 44,7 m²
OHNE TOR



PALMAKO NORDIC+ GARAGE
ANDRE 44,7 m²
MIT SEKTIONALTOR

TORANTRIEB FÜR GARAGEN-SEKTIONALTOR

ARTIKELNUMMER: 108561



PRODUKTBESCHREIBUNG

Motorenmaße: 600 x 250 x 350 mm

Schienenmaße: 3000 x 50 x 100 mm

Gewicht: 15 kg

GARAGE

Torantrieb

Roger 19,0 m ² mit Sektionaltor	108561
Roger 23,9 m ² mit Sektionaltor	108561
Roger 27,7 m ² mit Sektionaltor	108561
Roger 21,9+5,2 m ² mit Sektionaltor	108561
Roger 28,4 m ² mit Sektionaltor	108561
Andre 21,5 m ² mit Sektionaltor	108561
Andre 28,5 m ² mit Sektionaltor	108561
Andre 44,7 m ² mit Sektionaltor	108561

Inklusive 2 Handsender
Montagematerial im Lieferumfang
enthalten, je nach Garagentyp werden
weitere Montagedetails benötigt.
Stromanschluss erforderlich!

PALMAKO GARAGE RASMUS 19,0 m² MIT HOLZTOR

ARTIKELNUMMER: 102415



Rasmus 19,0 m² ohne Tor
Artikelnummer: 101894



Rasmus 19,0 m² mit Sektionaltor
Artikelnummer: 102419
Sektionaltor, Durchgangsmaß: 221 x 188 cm
Art.-Nr. Sektionaltor: 103516

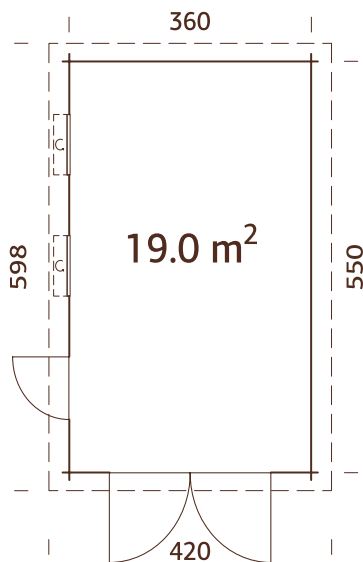

PRODUKTBESCHREIBUNG

Bohlenmaße: 380 x 570 cm

Umbauter Raum: 44,5 m³

Tür-/Fenstertyp: Garden

Tür-/Fensterglas:

Echtglas, 4 mm

Maße Fensteröffnung: 70 x 43 cm

Türen, Durchgangsmaß: 73 x 183 cm

Holztor, Durchgangsmaß: 225 x 194 cm

Art.-Nr. Holztor: 103555

Dachbretter: 19 mm

Dachfläche: 24,5 m²

Dachneigung: 1,8°

Bruttogrundfläche: 19,8 m²

Starke Pfetten aus Leimholz
Mattiertes Tür- und Fensterglas.

OPTIONAL

Dachpappe: 6 Rollen, SBS-Dacheindeckung: 6 Rollen, EPDM Folie, Dachpappennägel, Regenrinnen, Anbauschuppen, Schlepptdach, zusätzliche Türen und Fenster.
Siehe unter Zusatzartikeln, Seite 324-345.

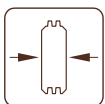

44 mm

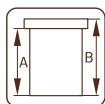

A: 228 cm
B: 253 cm

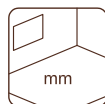

-

PALMAKO GARAGE ROGER 19,0 m² MIT HOLZTOR

ARTIKELNUMMER: 102347



PALMAKO GARAGEN
240-255



Roger 19,0 m² ohne Tor
Artikelnummer: 101899



Roger 19,0 m² mit Sektionaltor
Artikelnummer: 102355
Sektionaltor, Durchgangsmaß: 221 x 188 cm
Art.-Nr. Sektionaltor: 103516



Torantrieb
für Garagen-
Sektionaltor als
Option

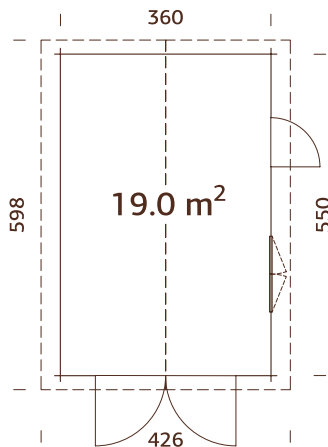

PRODUKTBESCHREIBUNG

Bohlenmaße: 380 x 570 cm

Umbauter Raum: 45,9 m³

Tür-/Fenstertyp: Garden+

Tür-/Fensterglas:

Doppelglas, 3-6-3 mm

Maße Fensteröffnung: 119 x 89 cm

Türen, Durchgangsmaß: 73 x 175 cm

Holztor, Durchgangsmaß: 225 x 194 cm

Art.-Nr. Holztor: 103555

Dachbretter: 19 mm

Dachfläche: 25,4 m²

Dachneigung: 16,3°

Bruttogrundfläche: 19,8 m²

OPTIONAL

Dachpappe: 6 Rollen, SBS-Dacheindeckung: 6 Rollen, Schindeln: 10 Pakete, Dachpappennägel, Regenrinnen, Anbauschuppen, Schleppdach, zusätzliche Türen und Fenster, Torantrieb für Garagen-Sektionaltor.

Siehe unter Zusatzartikeln, Seite 324-345.

Doppelverglast

Starke Pfetten aus Leimholz

BEHANDLUNGSOPTIONEN



naturbelassen



hellbraun
tauchgrundiert



grau
tauchgrundiert



transparent
tauchgrundiert

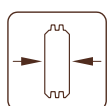

44 mm

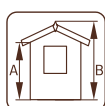

A: 217 cm
B: 276 cm

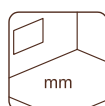

-

Roger 19,0 m² ohne Tor

101899

101900

101902

101901

Roger 19,0 m² mit Holztor

102347

102348

102350

102349

Roger 19,0 m² mit Sektionaltor

102355

102356

102358

102357

PALMAKO GARAGE ROGER 23,9 m² MIT HOLZTOR

ARTIKELNUMMER: 102498



PALMAKO GARAGEN
240-255



Roger 23,9 m² ohne Tor
Artikelnummer: 101903



Roger 23,9 m² mit Sektionaltor
Artikelnummer: 102502
Sektionaltor, Durchgangsmaß: 221 x 188 cm
Art.-Nr. Sektionaltor: 103516



Torantrieb
für Garagen-
Sektionaltor als
Option

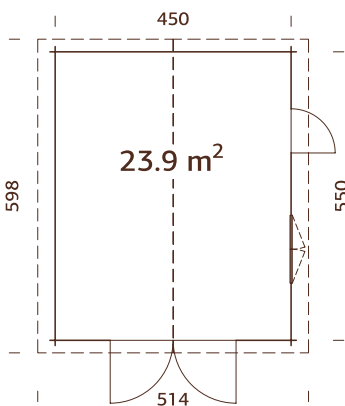

PRODUKTBESCHREIBUNG

Bohlenmaße: 470 x 570 cm

Umbauter Raum: 59,0 m³

Tür-/Fensterart: Garden+

Tür-/Fensterglas:

Doppelglas, 3-6-3 mm

Maße Fensteröffnung: 119 x 89 cm

Türen, Durchgangsmaß: 73 x 175 cm

Holztor, Durchgangsmaß: 225 x 194 cm

Art.-Nr. Holztor: 103555

Dachbretter: 19 mm

Dachfläche: 31,7 m²

Dachneigung: 15,7°

Bruttogrundfläche: 24,8 m²

OPTIONAL

Dachpappe: 7 Rollen, SBS-Dacheindeckung: 7 Rollen, Schindeln: 12 Pakete, Dachpappennägel, Regenrinnen, Anbauschuppen, Schleppdach, zusätzliche Türen und Fenster, Torantrieb für Garagen-Sektionaltor. Siehe unter Zusatzartikeln, Seite 324-345.

Doppelverglast
Starke Pfetten aus Leimholz

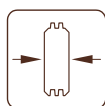

44 mm

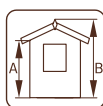

A: 217 cm
B: 287 cm

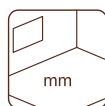

-

BEHANDLUNGS- OPTIONEN



naturbelassen



hellbraun
tauchgrundiert



grau
tauchgrundiert



transparent
tauchgrundiert

Roger 23,9 m² ohne Tor

101903

101904

101906

101905

Roger 23,9 m² mit Holztor

102498

102499

102501

102500

Roger 23,9 m² mit Sektionaltor

102502

102503

102505

102504

PALMAKO GARAGE ROGER 27,7 m² MIT HOLZTOR

ARTIKELNUMMER: 102379



Roger 27,7 m² ohne Tor
Artikelnummer: 101911



Roger 27,7 m² mit Sektionaltor
Artikelnummer: 102383
Sektionaltor, Durchgangsmaß: 221 x 188 cm
Art.-Nr. Sektionaltor: 103516



Torantrieb
für Garagen-
Sektionaltor als
Option

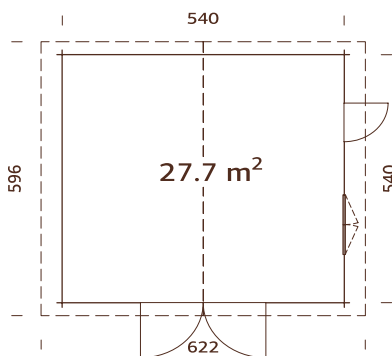

PRODUKTBESCHREIBUNG

Bohlenmaße: 560 x 560 cm
Umbauter Raum: 73,9 m³
Tür-/Fenstertyp: Summer
Tür-/Fensterglas:
 Doppelglas, 3-9-3 mm
Maße Fensteröffnung: 117 x 92 cm
Türen, Durchgangsmaß: 73 x 183 cm
Holztor, Durchgangsmaß: 225 x 194 cm
Art.-Nr. Holztor: 103587

Dachbretter: 19 mm
Dachfläche: 37,8 m²
Dachneigung: 15,7°
Bruttogrundfläche: 29,2 m²

OPTIONAL

Dachpappe: 8 Rollen, SBS-Dacheindeckung: 8 Rollen, Schindeln: 14 Pakete, Dachpappennägel, Regenrinnen, Anbauschuppen, Schleppdach, zusätzliche Türen und Fenster, Torantrieb für Garagen-Sektionaltor. Siehe unter Zusatzartikeln, Seite 324-345.

Doppelverglast
Starke Pfetten aus Leimholz

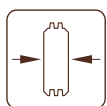

70 mm

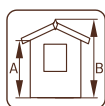

A: 230 cm
B: 312 cm

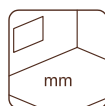

-

BEHANDLUNGSOPTIONEN



naturbelassen

hellbraun
tauchgrundiertgrau
tauchgrundierttransparent
tauchgrundiert

Roger 27,7 m² ohne Tor

101911

101912

101914

101913

Roger 27,7 m² mit Holztor

102379

102380

102382

102381

Roger 27,7 m² mit Sektionaltor

102383

102384

102386

102385

PALMAKO GARAGE ROGER 21,9+5,2 m² MIT HOLZTOR

ARTIKELNUMMER: 102482



PALMAKO GARAGEN
240-255



Roger 21,9+5,2 m² ohne Tor
Artikelnummer: 101872



Roger 21,9+5,2 m² mit Sektionaltor
Artikelnummer: 102486
Sektionaltor, Durchgangsmaß: 221 x 188 cm
Art.-Nr. Sektionaltor: 103516



Torantrieb
für Garagen-
Sektionaltor als
Option

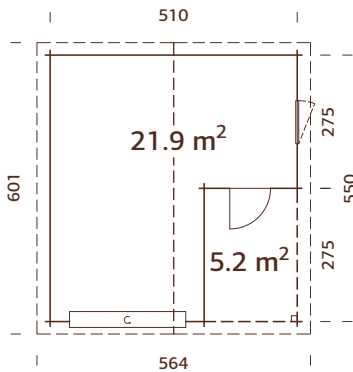

PRODUKTBESCHREIBUNG

Bohlenmaße: 530 x 570 cm
Umbauter Raum: 60,0 m³
Tür-/Fensterart: Garten+
Tür-/Fensterglas:
 Doppelglas, 3-6-3 mm
Maße Fensteröffnung: 78 x 89 cm
Türen, Durchgangsmaß: 73 x 175 cm

Holztor, Durchgangsmaß: 225 x 194 cm
Art.-Nr. Holztor: 103555
Dachbretter: 19 mm
Dachfläche: 35,4 m²
Dachneigung: 18,7°
Bruttogrundfläche: 28,1 m²

OPTIONAL

Dachpappe: 7 Rollen, SBS-Dacheindeckung: 7 Rollen, Schindeln: 14 Pakete, Dachpappennägel, Regenrinnen, Anbauschuppen, Schleppdach, zusätzliche Türen und Fenster, Torantrieb für Garagen-Sektionaltor. Siehe unter Zusatzartikeln, Seite 324-345.

Doppelverglast
 Starke Pfetten aus
 Leimholz
 Kann auch spiegelverkehrt
 aufgebaut werden.



BEHANDLUNGS- OPTIONEN



naturbelassen



hellbraun
tauchgrundiert



grau
tauchgrundiert



transparent
tauchgrundiert

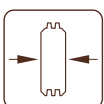

44 mm

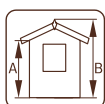

A: 228 cm
 B: 321 cm

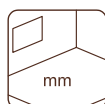

-

Garage Modell	naturbelassen	hellbraun tauchgrundiert	grau tauchgrundiert	transparent tauchgrundiert
Roger 21,9+5,2 m² ohne Tor	101872	101873	101875	101874
Roger 21,9+5,2 m² mit Holztor	102482	102483	102485	102484
Roger 21,9+5,2 m² mit Sektionaltor	102486	102487	102489	102488

PALMAKO GARAGE ROGER 28,4 m² MIT HOLZTOR

ARTIKELNUMMER: 102399



Roger 28,4 m² ohne Tor
Artikelnummer: 101907



Roger 28,4 m² mit Sektionaltor
Artikelnummer: 102403
Sektionaltor, Durchgangsmaß: 221 x 188 cm
Art.-Nr. Sektionaltor: 103516



Torantrieb
für Garagen-
Sektionaltor als
Option

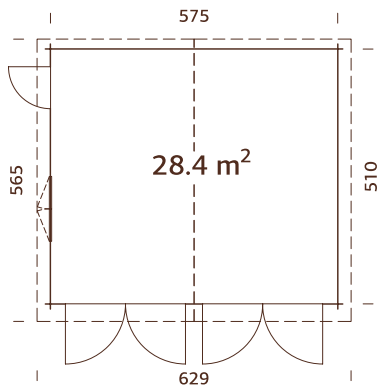

PRODUKTBESCHREIBUNG

Bohlenmaße: 595 x 530 cm

Umbauter Raum: 73,5 m³

Tür-/Fenstertyp: Garden+

Tür-/Fensterglas:

Doppelglas, 3-6-3 mm

Maße Fensteröffnung: 119 x 89 cm

Türen, Durchgangsmaß: 73 x 175 cm

Holztor, Durchgangsmaß: 225 x 194 cm

Art.-Nr. Holztor: 103555

Dachbretter: 19 mm

Dachfläche: 36,8 m²

Dachneigung: 16,8°

Bruttogrundfläche: 29,3 m²

OPTIONAL

Dachpappe: 9 Rollen, SBS-Dacheindeckung: 9 Rollen, Schindeln: 14 Pakete, Dachpappennägel, Regenrinnen,

Anbauschuppen, Schlepptdach, zusätzliche Türen und Fenster, Torantrieb für Garagen-Sektionaltor.

Siehe unter Zusatzartikeln, Seite 324-345.

Doppelverglast

Starke Pfetten aus Leimholz

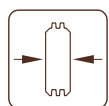

44 mm

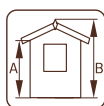

A: 217 cm
B: 310 cm

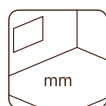

-

BEHANDLUNGSOPTIONEN



naturbelassen



hellbraun
tauchgrundiert



grau
tauchgrundiert



transparent
tauchgrundiert

Roger 28,4 m² ohne Tor

101907

101908

101910

101909

Roger 28,4 m² mit Holztor

102399

102400

102402

102401

Roger 28,4 m² mit Sektionaltor

102403

102404

102406

102405

VORGEFERTIGTE PALMAKO NORDIC+ GARAGEN MIT EINER ELEMENTSTÄRKE VON 160 MM

Dieser skandinavische Garagentyp verfügt über viele Verwendungsmöglichkeiten und bereichert Ihren Garten! Nehmen Sie sich etwas Zeit und sehen Sie sich die Beschreibung der besonderen Eigenschaften der modernen Nordic+ Häuser an.

Die vorgefertigten Wandelemente sind innenseitig mit einer Windschutzfolie verkleidet. Sie können nach der Montage mit einer 95 mm starken Isolierung versehen werden. Zusätzlich können auch der Boden sowie die Decke isoliert werden. Das Ergebnis ist ein hervorragend gedämmter Raum, der über eingearbeitete Lüftungslatten optimal be- und entlüftet wird. Alle Häuser haben doppelt verglaste Scheiben und nach außen öffnende Fenster. Die Türelemente sind mit einer 40 mm starken EPS-Isolierung (expandiertes Polystyrol) versehen.

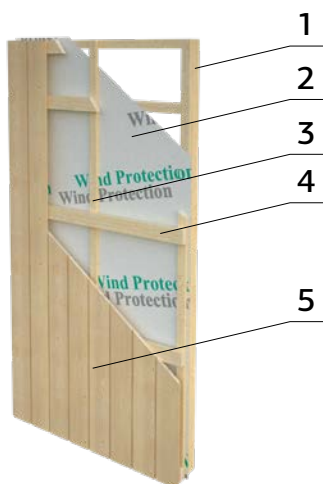

Der nebenstehende Querschnitt durch ein Wandelement zeigt dessen Aufbau. Die Wandstärke der Nordic+ Garagen beträgt 160 mm und setzt sich wie folgt zusammen:

1. 44 x 95 mm Rahmen
2. Windschutzfolie
3. 19 x 45 mm Lüftungslatten
4. 28 x 70 mm Verkleidungsstützen
5. 18 mm sägefines Fassadenbrett

Ein Bausatz - viele Häuser!

Jedes Modell beinhaltet eine Reihe von Wand- und Fenster-/Tür-Elementen, die auf unterschiedliche Weise angeordnet werden können. Somit kann jede Garage ein individuelles Aussehen erhalten.

NORDIC+ GARAGE ANDRE 28.5 m² MIT SEKTIONALTOR

ARTIKELNUMMER: 101167



ANDRE OPTION 1



ANDRE OPTION 2



ANDRE OPTION 3



ANDRE OPTION 4



PALMAKO NORDIC+ GARAGEN MODULE DESIGN

PALMAKO NORDIC+ GARAGE ANDRE 21,5 m²

ARTIKELNUMMER: 101159

MIT SEKTIONALTOR



PALMAKO GARAGEN
240-255



Andre 21,5 m² ohne Tor
Artikelnummer: 108613



Torantrieb
für Garagen-
Sektionaltor als
Option

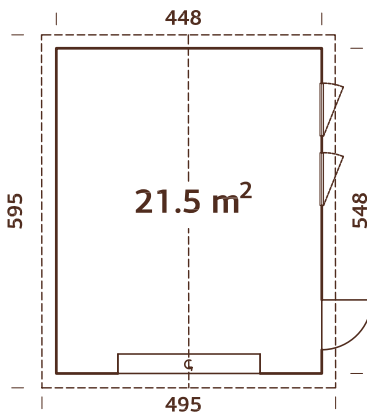

PRODUKTBESCHREIBUNG

Wandaußenmaße: 448 x 548 cm

Umbauter Raum: 55,4 m³

Tür-/Fenstertyp: Summer

Tür-/Fensterglas:

Doppelglas, 3-9-3 mm

Maße Fensteröffnung:

69 x 38 cm

Türen, Durchgangsmaß:

78 x 191, 221 x 188 cm

Türschwelle: Holz

Dachbretter: 19 mm

Dachfläche: 30,4 m²

Dachneigung: 20,0°

Bruttogrundfläche: 24,6 m²

OPTIONAL

Dachpappe: 7 Rollen, SBS-Dacheindeckung: 7 Rollen, Schindeln: 13 Pakete, Dachpappennägel, Regenrinnen, zusätzliche Türen und Fenster, Schleppdach, Torantrieb für Garagen-Sektionaltor.

Siehe unter Zusatzartikeln, Seite 324-345.

Vorgefertigte Wandelemente mit sägeföhnen Fassadenbrettern und Windsperre. Tür und Fenster können durch die Elementbauweise an anderen Stellen montiert werden und sind mit Isolierglas versehen. Das leichtgängige Sektionaltor gehört zum Lieferumfang.



160 mm

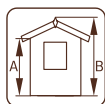

A: 216 cm
B: 316 cm

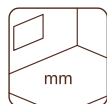

-

PALMAKO NORDIC+ GARAGE ANDRE 28,5 m²

ARTIKELNUMMER: 101167

MIT SEKTIONALTOR



Andre 28,5 m² ohne Tor
 Artikelnummer: 108614



Torantrieb
 für Garagen-
 Sektionaltor als
 Option

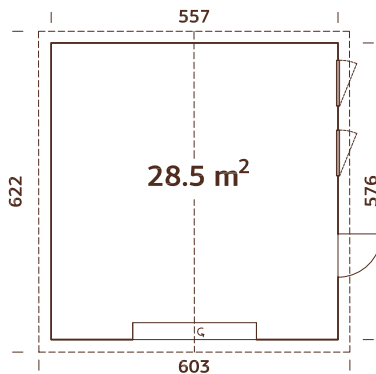

PRODUKTBESCHREIBUNG

Wandaußenmaße: 557 x 576 cm

Umbauter Raum: 78,3 m³

Tür-/Fenstertyp: Summer

Tür-/Fensterglas:

Doppelglas, 3-9-3 mm

Maße Fensteröffnung: 69 x 38 cm

Türen, Durchgangsmaß:

78 x 191, 221 x 188 cm

Türen, Durchgangsmaß:

78 x 181, 221 x 188 cm

Türschwelle: Holz

Dachbretter: 19 mm

Dachfläche: 39,8 m²

Dachneigung: 20,0°

Bruttogrundfläche: 32,1 m²

Vorgefertigte Wandelemente mit sägefinessen Fassadenbrettern und Windsperre.

Tür und Fenster können durch die Elementbauweise an anderen Stellen montiert werden und sind mit Isolierglas versehen.

Das leichtgängige Sektionaltor gehört zum Lieferumfang.

OPTIONAL

Dachpappe: 7 Rollen, SBS-Dacheindeckung: 7 Rollen, Schindeln: 15 Pakete, Dachpappennägel, Regenrinnen, zusätzliche Türen und Fenster, Schleppdach, Torantrieb für Garagen-Sektionaltor.

Siehe unter Zusatzartikeln, Seite 324-345.



160 mm

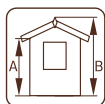

A: 216 cm
 B: 337 cm

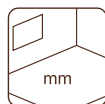

-

PALMAKO NORDIC+ GARAGE ANDRE 44,7 m²

ARTIKELNUMMER: 108616

MIT SEKTIONALTOR



PALMAKO GARAGEN
240-255



Andre 44,7 m² ohne Tor
Artikelnummer: 108615



Torantrieb
für Garagen-
Sektionaltor als
Option

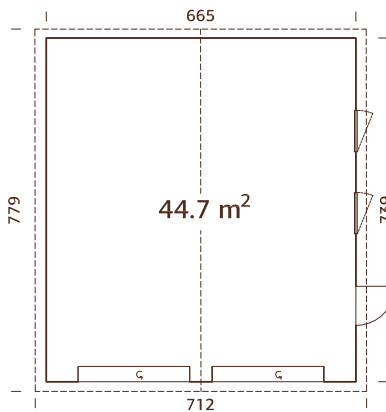

PRODUKTBESCHREIBUNG

Wandaußenmaße: 665 x 739 cm

Umbauter Raum: 142,0 m³

Tür-/Fenstertyp: Summer

Tür-/Fensterglas:

Doppelglas, 3-9-3 mm

Maße Fensteröffnung: 68 x 37 cm

Türen, Durchgangsmaß:

78 x 191, 221 x 188 cm

Türen, Durchgangsmaß:

78 x 181, 221 x 188 cm

Türschwelle: Holz

Dachbretter: 19 mm

Dachfläche: 60,0 m²

Dachneigung: 20,0°

Bruttogrundfläche: 49,1 m²

Vorgefertigte Wandelemente mit sägefinessen Fassadenbrettern und Windsperre.

Tür und Fenster können durch die Elementbauweise an anderen Stellen montiert werden und sind mit Isolierglas versehen.

Das leichtgängige Sektionaltor gehört zum Lieferumfang.

OPTIONAL

Dachpappe: 11 Rollen, SBS-Dacheindeckung: 11 Rollen, Schindeln: 23 Pakete, Dachpappennägel, Regenrinnen, zusätzliche Türen und Fenster, Schlepptdach, Torantrieb für Garagen-Sektionaltor.

Siehe unter Zusatzartikeln, Seite 324-345.



160 mm

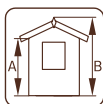

A: 216 cm
B: 357 cm

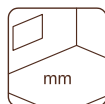

-



Scannen Sie diesen Barcode, um sich das Aufbauvideo für Andre 44,7 m² zu sehen!

ZUSATZARTIKEL

SIEHE UNTER ZUSATZARTIKEL, SEITE 324-345

Haus	Art.-Nr.	Dachpappe, Rollen	SBS-Dacheindeckung, Schindelein ¹ , Rollen	Pakete	Dachpappennägel, 1 kg	EPDM Folie ²	Regenrinnen	Anbauschuppen Vordach	Holztor für Garage	Sektionaltor für Garage	zusätzliche Tür	zusätzliches Fenster	Torantrieb für Garagen-Sektionaltor
Rasmus 19,0 m ² ohne Tor	101894	107210, 6 Rollen	107214, 6 Rollen	107930	107172	106628	102801	103168	103555	103516	107053	100094	
Rasmus 19,0 m ² mit Holztor	102415	107210, 6 Rollen	107214, 6 Rollen	107930	107172	106628	102801	103168	103555	103516	107053	100094	
Rasmus 19,0 m ² mit Sektionaltor	102419	107210, 6 Rollen	107214, 6 Rollen	107930	107172	106628	102801	103168	103555	103516	107053	100094	
Roger 19,0 m ² ohne Tor	101899	107210, 6 Rollen	107214, 6 Rollen	107930	106632	106632	102801	103168	103555	103516	107060	106690	
Roger 19,0 m ² mit Holztor	102347	107210, 6 Rollen	107214, 6 Rollen	107930	106632	106632	102801	103168	103555	103516	107060	106690	
Roger 19,0 m ² mit Sektionaltor	102355	107210, 6 Rollen	107214, 6 Rollen	107930	106632	106632	102801	103168	103555	103516	107060	106690	
Roger 23,9 m ² ohne Tor	101903	107210, 7 Rollen	107214, 7 Rollen	107930	106632	106632	102801	103168	103555	103516	107060	106690	
Roger 23,9 m ² mit Holztor	102498	107210, 7 Rollen	107214, 7 Rollen	107930	106632	106632	102801	103168	103555	103516	107060	106690	
Roger 23,9 m ² mit Sektionaltor	102502	107210, 7 Rollen	107214, 7 Rollen	107930	106632	106632	102801	103168	103587	103516	107060	106690	
Roger 27,7 m ² ohne Tor	101911	107210, 8 Rollen	107214, 8 Rollen	107930	106632	106632	102801	103168	103587	103516	107105	106715	
Roger 27,7 m ² mit Holztor	102379	107210, 8 Rollen	107214, 8 Rollen	107930	106632	106632	102801	103168	103587	103516	107105	106715	
Roger 27,7 m ² mit Sektionaltor	102383	107210, 8 Rollen	107214, 8 Rollen	107930	106632	106632	102801	103168	103587	103516	107105	106715	
Roger 21,9+5,2 m ² ohne Tor	101872	107210, 7 Rollen	107214, 7 Rollen	107930	106632	106632	102801	103168	103555	103516	107060	100095	
Roger 21,9+5,2 m ² mit Holztor	102482	107210, 7 Rollen	107214, 7 Rollen	107930	106632	106632	102801	103168	103555	103516	107060	100095	
Roger 21,9+5,2 m ² mit Sektionaltor	102486	107210, 7 Rollen	107214, 7 Rollen	107930	106632	106632	102801	103168	103555	103516	107060	100095	
Roger 28,4 m ² ohne Tor	101907	107210, 9 Rollen	107214, 9 Rollen	107930	106632	106632	102801	103168	103555	103516	107060	106690	
Roger 28,4 m ² mit Holztor	102399	107210, 9 Rollen	107214, 9 Rollen	107930	106632	106632	102801	103168	103555	103516	107060	106690	
Roger 28,4 m ² mit Sektionaltor	102403	107210, 9 Rollen	107214, 9 Rollen	107930	106632	106632	102801	103168	103555	103516	107060	106690	

¹ Dachschindeln sind in jeweils vier Farben erhältlich: 107180 = schwarz, 107182 = rot, 107183 = grün, 107181 = braun.

² EPDM Folie inkl. Kleber, weitere Informationen auf Seite 331.

Die Artikelnummern beziehen sich auf naturbelassene Produkte. Artikel mit Tauchgrundierung finden Sie im Katalog bei dem jeweiligen Produkt.

ZUSATZARTIKEL

SIEHE UNTER ZUSATZARTIKEL, SEITE 324-345

Haus	Art.-Nr.	Dachpappe, Rollen	SBS-Dacheindeckung, Rollen	Schindein ¹ , Pakete	Dachpappennägel, 1 kg	Regenrinnen	Vordach	Sektionaltor für Garage	zusätzliche Tür	zusätzliches Fenster	Torantrieb für Garagen- Sektionaltor
Andre 21,5 m ² ohne Tor	108613	107210 7 Rollen	107214 7 Rollen	13 Pakete	107930	106632	108623	103516	107329	107297	
Andre 21,5 m ² mit Sektionaltor	101159	107210 7 Rollen	107214 7 Rollen	13 Pakete	107930	106632	108623	103516	107329	107297	108561
Andre 28,5 m ² ohne Tor	108614	107210 7 Rollen	107214 7 Rollen	15 Pakete	107930	106629 + 106630	108623	103516	107329	107297	
Andre 28,5 m ² mit Sektionaltor	101167	107210 7 Rollen	107214 7 Rollen	15 Pakete	107930	106629 + 106630	108623	103516	107329	107297	108561
Andre 44,7 m ² ohne Tor	108615	107210 11 Rollen	107214 11 Rollen	23 Pakete	107930	2 X 106630	108623	103516	107329	107297	
Andre 44,7 m ² mit Sektionaltor	108616	107210 11 Rollen	107214 11 Rollen	23 Pakete	107930	2 X 106630	108623	103516	107329	107297	108561

¹ Dachschindelein sind in jeweils vier Farben erhältlich: 107180 = schwarz, 107182 = rot, 107183 = grün, 107181 = braun.





CARPORTS

CARPORTS



PALMAKO CARPORT
ROBERT 11,7 m²



PALMAKO CARPORT
ROBERT 20,6 m²



PALMAKO CARPORT
KARL 11,7 m²



PALMAKO CARPORT
KARL 23,1 m²



PALMAKO CARPORT
KARL 20,6 m²



PALMAKO CARPORT
KARL 40,6 m²



PALMAKO CARPORT ROBERT 11,7 m²

ARTIKELNUMMER: 101013

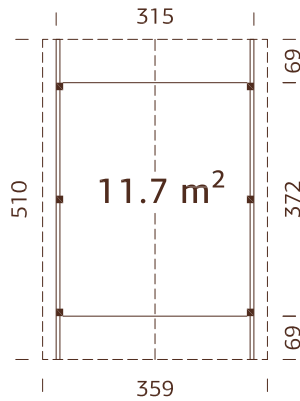

Starke Pfosten aus Leimholz

BEHANDLUNGSOPTIONEN



101014
hellbraun
tauchgrundiert

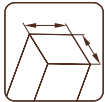

120 x 120
mm



101016
grau
tauchgrundiert

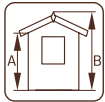

A: 199 cm
B: 299 cm



101015
transparent
tauchgrundiert

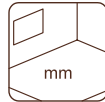

-



108955
weiße Grundierung



PRODUKTBESCHREIBUNG

Maße:

315 x 372 cm

Umbauter Raum: 30,8 m³

Dachbretter: 19 mm

Dachfläche: 20,1 m²

Dachneigung: 25,0°

Bruttogrundfläche: 11,7 m²

OPTIONAL

Dachpappe: 5 Rollen, SBS-Dacheindeckung: 5 Rollen, Schindeln: 8 Pakete, Dachpappennägel, Regenrinnen, Anker.

Siehe unter Zusatzartikeln, Seite 324-345.

PALMAKO CARPORT ROBERT 20,6 m²

ARTIKELNUMMER: 101029

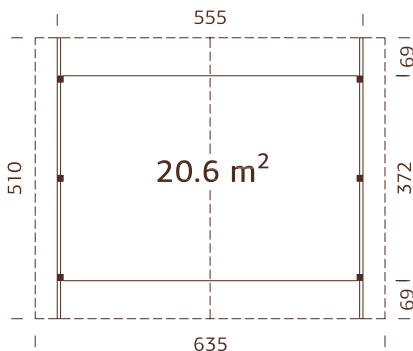

Starke Pfosten aus Leimholz

BEHANDLUNGSOPTIONEN



101030
hellbraun
tauchgrundiert



120 x 120
mm



101032
grau
tauchgrundiert

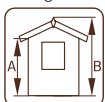

A: 199 cm
B: 363 cm



101031
transparent
tauchgrundiert

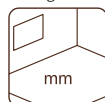

-



108956
weiße Grundierung



PRODUKTBESCHREIBUNG

Maße:

555 x 372 cm

Umbauter Raum: 61,5 m³

Dachbretter: 19 mm

Dachfläche: 35,8 m²

Dachneigung: 25,0°

Bruttogrundfläche: 20,6 m²

OPTIONAL

Dachpappe: 9 Rollen, SBS-Dacheindeckung: 9 Rollen, Schindeln: 14 Pakete, Dachpappennägel, Regenrinnen, Anker.

Siehe unter Zusatzartikeln, Seite 324-345.



PALMAKO CARPORT KARL 11,7 m²

ARTIKELNUMMER: 101021

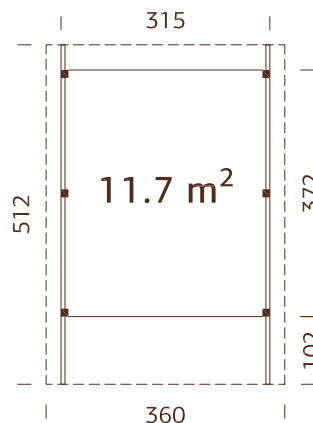

Starke Pfosten aus Leimholz



Leimholzbogen

BEHANDLUNGSOPTIONEN



101022
hellbraun
tauchgrundiert



101024
grau
tauchgrundiert



101023
transparent
tauchgrundiert



108957
weiße Grundierung



120 x 120
mm

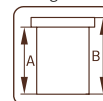

A: 215 cm
B: 232 cm

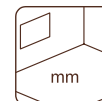

PRODUKTBESCHREIBUNG

Maße: 315x372 cm
Dachfläche: 18,0 m²
Dachneigung: 1,1°
Umbauter Raum: 39,6 m³
Bruttogrundfläche: 11,7 m²
Dachbretter: 19 mm

OPTIONAL

Dachpappe: 6 Rollen, SBS-Dacheindeckung:
6 Rollen, Dachpappennägel, EPDM Folie,
Regenrinnen, Anker, Leimholzbogen.
Siehe unter Zusatzartikeln, Seite 324-345.

PALMAKO
CARPORTS

256-263

PALMAKO CARPORT KARL 23,1 m²

ARTIKELNUMMER: 101025

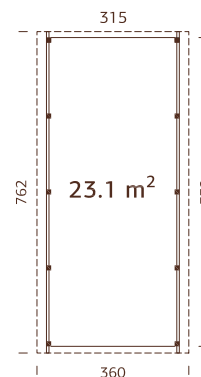

Starke Pfosten aus Leimholz
Anbau als Option
Siehe unter Zusatzartikel



Leimholzbogen

BEHANDLUNGSOPTIONEN



101026
hellbraun
tauchgrundiert



101028
grau
tauchgrundiert



101027
transparent
tauchgrundiert



108958
weiße Grundierung



120 x 120
mm

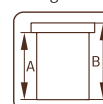

A: 215 cm
B: 232 cm

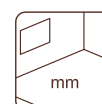

PRODUKTBESCHREIBUNG

Maße: 315x732 cm
Dachfläche: 27,4 m²
Dachneigung: 1,1°
Umbauter Raum: 60,0 m³
Bruttogrundfläche: 23,1 m²
Dachbretter: 19 mm

OPTIONAL

Dachpappe: 6 Rollen, SBS-Dacheindeckung: 6 Rollen,
Dachpappennägel, EPDM Folie, Regenrinnen, Anker,
Leimholzbogen, Anbauschuppen.
Siehe unter Zusatzartikeln, Seite 324-345.

PALMAKO CARPORT KARL 20,6 m²

ARTIKELNUMMER: 101033



PALMAKO
CARPORTS

256-263

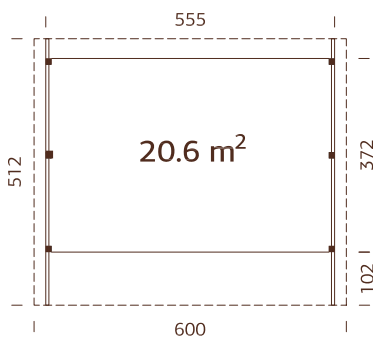

Starke Pfosten aus Leimholz



BEHANDLUNGSOPTIONEN



101034
hellbraun
tauchgrundiert



120 x 120
mm



101036
grau
tauchgrundiert

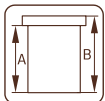

A: 221 cm
B: 244 cm



101035
transparent
tauchgrundiert



-



108959
weiße Grundierung



Leimholzbogen

PRODUKTBESCHREIBUNG

Maße:
555x372 cm
Umbauter Raum: 67,8 m³
Dachbretter: 19 mm

Dachfläche: 30,7 m²
Dachneigung: 1,1°
Bruttogrundfläche:
20,6 m²

OPTIONAL

Dachpappe: 7 Rollen, SBS-Dacheindeckung:
7 Rollen, Dachpappennägel, EPDM Folie,
Regenrinnen, Anker, Leimholzbogen.
Siehe unter Zusatzartikeln, Seite 324-345.

PALMAKO CARPORT KARL 40,6 m²

ARTIKELNUMMER: 101037



Leimholzbogen



Scannen Sie diesen Barcode, um sich das Aufbauvideo für Karl 40,6 m² anzusehen!

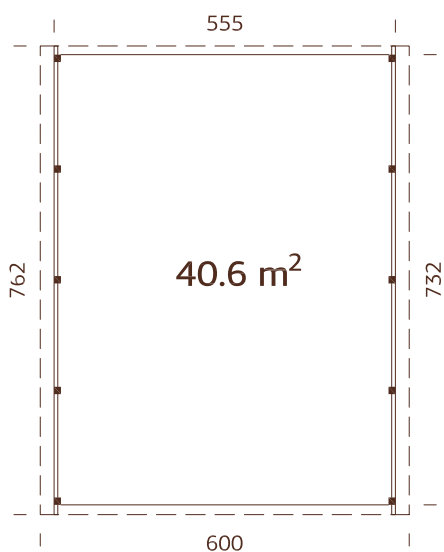

Starke Pfosten aus Leimholz
Anbau als Option
Siehe unter Zusatzartikel

PRODUKTBESCHREIBUNG

Maße: 555x732 cm

Umbauter Raum: 103,0 m³

Dachbretter: 19 mm

Dachfläche: 40,6 m²

Dachneigung: 1,1°

Bruttogrundfläche: 45,7 m²

OPTIONAL

Dachpappe: 8 Rollen, SBS-Dacheindeckung:
8 Rollen, Dachpappennägel, EPDM Folie,
Regenrinnen, Anker, Leimholzbogen,
Anbauschuppen. Siehe unter Zusatzartikeln,
Seite 324-345.

BEHANDLUNGSOPTIONEN



101038
hellbraun
tauchgrundiert



101040
grau
tauchgrundiert



101039
transparent
tauchgrundiert



108960
weiße Grundierung



120 x 120
mm

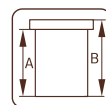

A: 221 cm
B: 244 cm



-

ZUSATZARTIKEL

SIEHE UNTER ZUSATZARTIKEL, SEITE 324-345

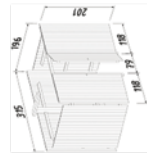

Haus	Art.-Nr.	Dachpappe, Rollen	SBS-Dacheindeckung, Rollen	Schindel ¹ , Pakete	Dachpappemägel, 1 kg	EPDM Folie ²	Regenrinnen	Bodenanker	Leimholzbogen	Anbauschuppen
Robert 11,7 m ²	101013	107210 5 Rollen	107214 5 Rollen	8 Pakete	107930	106632	106608			
Robert 20,6 m ²	101029	107210 9 Rollen	107214 9 Rollen	14 Pakete	107930	106632	106608			
Karl 11,7 m ²	101021	107210 6 Rollen	107214 6 Rollen		107930	107172	106627	106608	102765	
Karl 23,1 m ²	101025	107210 6 Rollen	107214 6 Rollen		107930	107168	106627	106608	102765	102781
Karl 20,6 m ²	101033	107210 7 Rollen	107214 7 Rollen		107930	107174	106628	106608	102765	
Karl 40,6 m ²	101037	107210 8 Rollen	107214 8 Rollen		107930	107175	106628	106608	102765	102785

¹ Dachschindeln sind in jeweils vier Farben erhältlich: 107180 = schwarz, 107182 = rot, 107183 = grün, 107181 = braun.

² EPDM Folie inkl. Kleber, weitere Informationen auf Seite 331.

Die Artikelnummern beziehen sich auf naturbelassene Produkte, Artikel mit Tauchgrundierung finden Sie im Katalog bei dem jeweiligen Produkt.





GERÄTEHÄUSER

GERÄTEHÄUSER



PALMAKO HÜHNERSTALL
CHICK 6,7 m²



PALMAKO GERÄTEHAUS
MIA 3,6 m²



PALMAKO GERÄTEHAUS
MIA 5,4 m²



PALMAKO GERÄTEHAUS
LEIF 2,2 m²



PALMAKO GERÄTEHAUS
LEIF 3,0 m²



PALMAKO GERÄTEHAUS
LEIF 4,5 m²



PALMAKO GERÄTEHAUS
LEIF 3,0+2,9 m²



PALMAKO GERÄTEHAUS
LEIF 4,5+2,9 m²



PALMAKO GERÄTEHAUS
DAN 4,5 m²



PALMAKO GERÄTEHAUS
DAN 7,5 m²



PALMAKO GERÄTEHAUS
DAN 9,9 m²



PALMAKO GERÄTEHAUS
DAN 14,7 m²



PALMAKO GERÄTEHAUS
NILS 5,4 m²



PALMAKO GERÄTEHAUS
NILS 8,2 m²



PALMAKO GERÄTEHAUS
LUCAS 5,4 m²



PALMAKO GERÄTEHAUS
LUCAS 12,1 m²



PALMAKO GERÄTEHAUS
MARCUS 6,5 m²



PALMAKO GERÄTEHAUS
STIG 8,2 m²



PALMAKO GERÄTEHAUS
JARI 8,9 m²



PALMAKO GERÄTEHAUS
JARI 14,5 m²



PALMAKO GERÄTEHAUS
MARTIN 8,4 m²



PALMAKO GERÄTEHAUS
MARTIN 13,6 m²



PALMAKO GERÄTEHAUS
OLAF 6,6 m²



PALMAKO GERÄTEHAUS
OLAF 13,5 m²



PALMAKO GERÄTEHAUS
OLAF 16,9 m²



PALMAKO GERÄTEHAUS
KALLE 6,6 m²



PALMAKO GERÄTEHAUS
KALLE 13,5 m²



PALMAKO GERÄTEHAUS
KALLE 16,9 m²



PALMAKO MARKTSTAND
KIRA 7,7 m²



PALMAKO MARKTSTAND
STELLA 5,0 m²



PALMAKO MARKTSTAND
STELLA 8,2 m²

PALMAKO HÜHNERSTALL CHICK 6,7 m²

ARTIKELNUMMER: 109408

**NEU!
METALLDACH**

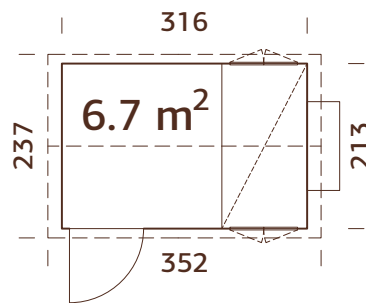

Metalldach inklusive

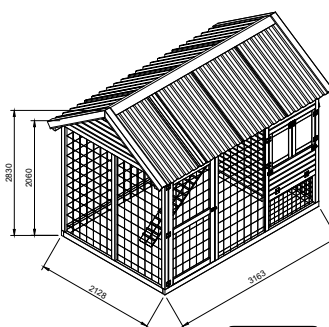

PRODUKTBESCHREIBUNG

Wandaußenmaße:

213x316 cm

Umbauter Raum: 17,0 m³

Fensterglas:

Acrylglas

Maße Fensteröffnung:

96x59 cm

Türen, Durchgangsmaß:

95x187 cm

Dachfläche: 10,0 m²

Dachneigung: 34,0°

Bruttogrundfläche: 6,7 m²

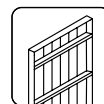

16+32 mm

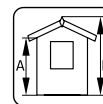

A: 206 cm

B: 283 cm

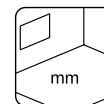

mm



PALMAKO GERÄTEHAUS MIA 3,6 m²

ARTIKELNUMMER: 101076

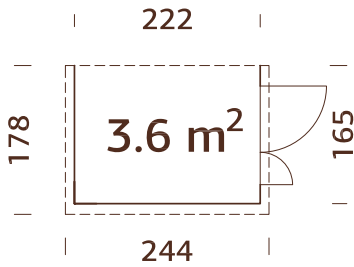

Die Seitenwände sind gegenseitig austauschbar.
Vorgefertigte Wandelemente
Nur 3 Wände, als Anbau



BEHANDLUNGSOPTIONEN



101077
hellbraun
tauchgründiert



16+32 mm



101079
grau
tauchgründiert

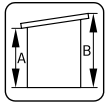

A: 173 cm
B: 210 cm



101078
transparent
tauchgründiert

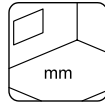

Inklusive
16 mm

PRODUKTBESCHREIBUNG

Wandaußenmaße:

222x165 cm

Umbauter Raum: 6,4 m³

Türen, Durchgangsmaß:

103x166 cm

Dachbretter: 16 mm

Dachfläche: 4,4 m²

Dachneigung: 12,0°

Bruttogrundfläche: 3,6 m²

OPTIONAL

Dachpappe: 1 Rolle, SBS-Dacheindeckung: 1 Rolle, Dachpappennägel.

Siehe unter Zusatzartikeln, Seite 324-345.

PALMAKO GERÄTEHAUS MIA 5,4 m²

ARTIKELNUMMER: 101184

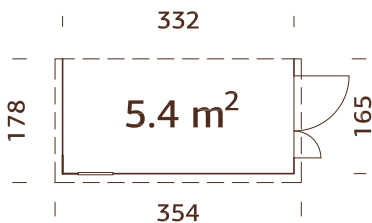

Die Seitenwände sind gegenseitig austauschbar.
Vorgefertigte Wandelemente
Nur 3 Wände, als Anbau



BEHANDLUNGSOPTIONEN



101185
hellbraun
tauchgründiert

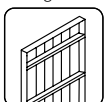

16+32 mm



101187
grau
tauchgründiert

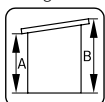

A: 173 cm
B: 210 cm



101186
transparent
tauchgründiert

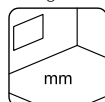

Inklusive
16 mm

PRODUKTBESCHREIBUNG

Wandaußenmaße:

333x165 cm

Umbauter Raum: 9,6 m³

Tür-/Fensterglas: Acrylglas

Festes Fenster, liches

Maß: 41x46 cm

Türen, Durchgangsmaß:

103x166 cm

Dachbretter: 16 mm

Dachfläche: 6,3 m²

Dachneigung: 12,0°

Bruttogrundfläche: 5,5 m²

OPTIONAL

Dachpappe: 1 Rolle, SBS-Dacheindeckung: 1 Rolle, Dachpappennägel.

Siehe unter Zusatzartikeln, Seite 324-345.

PALMAKO GERÄTEHAUS LEIF 2,2 m²

ARTIKELNUMMER: 101080



PRODUKTBESCHREIBUNG

Wandaußenmaße: 234x95 cm
Umbauter Raum: 3,7 m³
Türen, Durchgangsmaß:
 104x160 cm
Dachbretter: 16 mm
Dachfläche: 2,8 m²
Dachneigung: 10,0°
Bruttogrundfläche: 2,2 m²

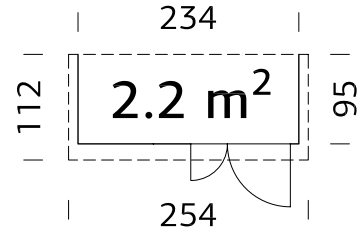

Vorgefertigte Wandelemente
 Die Rückwand ist nicht im Lieferumfang enthalten.

BEHANDLUNGSOPTIONEN



107379
 hellbraun
 tauchgrundiert



107380
 grau
 tauchgrundiert



107381
 transparent
 tauchgrundiert

OPTIONAL

Dachpappe: 1 Rolle, SBS-Dacheindeckung:
 1 Rolle, Dachpappennägel. Siehe unter
 Zusatzartikeln, Seite 324-345.

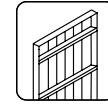

16+32 mm

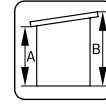

A: 173 cm
B: 189 cm

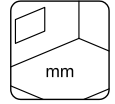

Inklusive
16 mm

PALMAKO GERÄTEHAUS LEIF 3,0 m²

ARTIKELNUMMER: 101071



PRODUKTBESCHREIBUNG

Wandaußenmaße: 183x170 cm
Umbauter Raum: 6,2 m³
Türen, Durchgangsmaß:
 102x182 cm
Dachbretter: 16 mm
Dachfläche: 3,5 m²
Dachneigung: 12,0°
Bruttogrundfläche: 3,1 m²

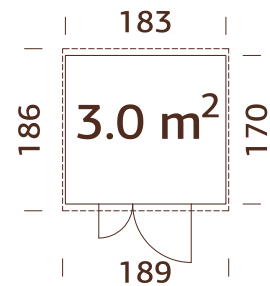

Vorgefertigte Wandelemente

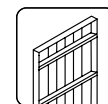

16+32 mm

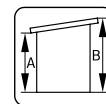

A: 190 cm
B: 230 cm

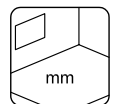

Inklusive
16 mm

BEHANDLUNGSOPTIONEN



101072
 hellbraun
 tauchgrundiert



101074
 grau
 tauchgrundiert



101073
 transparent
 tauchgrundiert

OPTIONAL

Dachpappe: 1 Rolle, SBS-Dacheindeckung:
 1 Rolle, Dachpappennägel. Siehe unter
 Zusatzartikeln, Seite 324-345.

PALMAKO GERÄTEHAUS LEIF 4,5 m²

ARTIKELNUMMER: 101081



PRODUKTBESCHREIBUNG

Wandaußenmaße: 273x170 cm
Umbauter Raum: 8,8 m³
Türen, Durchgangsmaß:
 102x182 cm
Dachbretter: 16 mm
Dachfläche: 5,2 m²
Dachneigung: 12,0°
Bruttogrundfläche: 4,6 m²

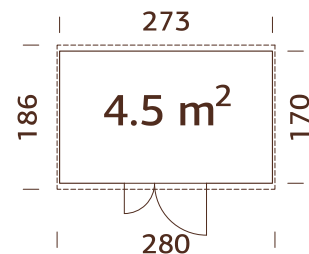

Vorgefertigte Wandelemente

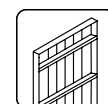

16+32 mm

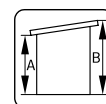

A: 190 cm
B: 230 cm

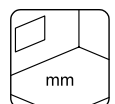

Inklusive
16 mm

BEHANDLUNGSOPTIONEN



101082
 hellbraun
 tauchgrundiert



101084
 grau
 tauchgrundiert



101083
 transparent
 tauchgrundiert

OPTIONAL

Dachpappe: 1 Rolle, SBS-Dacheindeckung:
 1 Rolle, Dachpappennägel. Siehe unter
 Zusatzartikeln, Seite 324-345.

PALMAKO GERÄTEHAUS LEIF 3,0+2,9 m²

ARTIKELNUMMER: 110981

NEU!

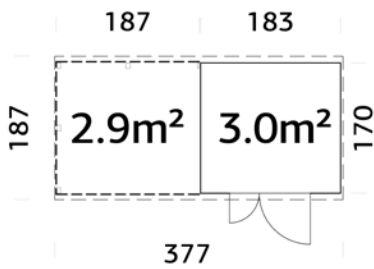

Vorgefertigte Wandelemente



Kann auch spiegelverkehrt aufgebaut werden.

BEHANDLUNGSOPTIONEN



110983
hellbraun
tauchgrundiert



16+32 mm



110984
grau
tauchgrundiert

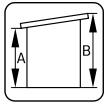

A: 188 cm
B: 228 cm



110982
transparent
tauchgrundiert

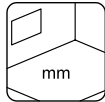

Inklusive
16 mm

PRODUKTBESCHREIBUNG

Wandaußenmaße:

370x170 cm

Umbauter Raum: 6,2+6,2 m³

Türen, Durchgangsmaß:

102x182 cm

Dachbretter: 16 mm

Dachfläche: 7,0 m²

Dachneigung: 12,0°

Bruttogrundfläche: 6,3 m²

OPTIONAL

Dachpappe: 2 Rollen, SBS-Dacheindeckung: 2 Rollen, Dachpappennägel.

Siehe unter Zusatzartikeln, Seite 324-345.

PALMAKO GERÄTEHAUS LEIF 4,5+2,9 m²

ARTIKELNUMMER: 111018

NEU!

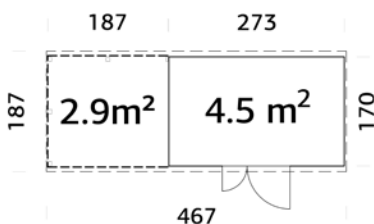

Vorgefertigte Wandelemente



Kann auch spiegelverkehrt aufgebaut werden.

BEHANDLUNGSOPTIONEN



111020
hellbraun
tauchgrundiert

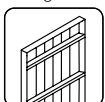

16+32 mm



111021
grau
tauchgrundiert

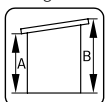

A: 188 cm
B: 228 cm



111019
transparent
tauchgrundiert

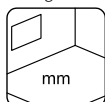

Inklusive
16 mm

PRODUKTBESCHREIBUNG

Wandaußenmaße:

460x170 cm

Umbauter Raum: 8,8+6,2 m³

Türen, Durchgangsmaß:

102x182 cm

Dachbretter: 16 mm

Dachfläche: 8,7 m²

Dachneigung: 12,0°

Bruttogrundfläche: 7,8 m²

OPTIONAL

Dachpappe: 2 Rollen, SBS-Dacheindeckung: 2 Rollen, Dachpappennägel.

Siehe unter Zusatzartikeln, Seite 324-345.

PALMAKO GERÄTEHAUS DAN 4,5 m²

ARTIKELNUMMER: 101176

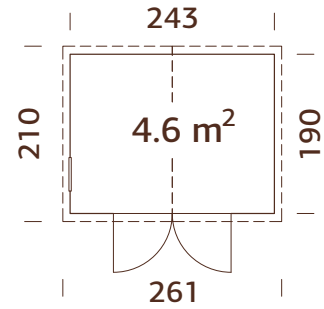

Vorgefertigte Wandelemente

PRODUKTBESCHREIBUNG

Wandaußenmaße:

243x190 cm

Umbauter Raum: 9,3 m³

Tür-/Fensterglas:

Acrylglas

Festes Fenster, lichtet

Maß: 44x44 cm

Türen, Durchgangsmaß:

138x182 cm

Dachbretter: 16 mm

Dachfläche: 5,5 m²

Dachneigung: 16,0°

Bruttogrundfläche: 4,6 m²

BEHANDLUNGSOPTIONEN



101177
hellbraun
tauchgrundiert

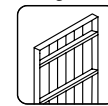

16+32 mm



101179
grau
tauchgrundiert

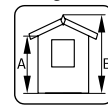

A: 190 cm
B: 220 cm



101178
transparent
tauchgrundiert

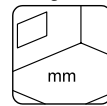

Inklusive
16 mm

OPTIONAL

Dachpappe: 1 Rolle, SBS-Dacheindeckung: 1 Rolle, Schindeln: 3 Pakete, Dachpappennägel.

Siehe unter Zusatzartikeln, Seite 324-345.

PALMAKO GERÄTEHAUS DAN 7,5 m²

ARTIKELNUMMER: 101198

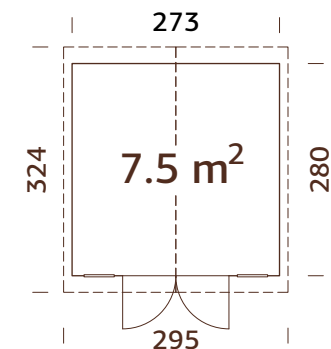

Vorgefertigte Wandelemente

PRODUKTBESCHREIBUNG

Wandaußenmaße:

273x280 cm

Umbauter Raum: 15,5 m³

Tür-/Fensterglas:

Acrylglas

Festes Fenster, lichtet

Maß: 44x44 cm

Türen, Durchgangsmaß:

138x182 cm

Dachbretter: 16 mm

Dachfläche: 9,8 m²

Dachneigung: 14,0°

Bruttogrundfläche: 7,6 m²

BEHANDLUNGSOPTIONEN



101199
hellbraun
tauchgrundiert

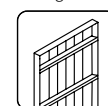

16+32 mm



101201
grau
tauchgrundiert

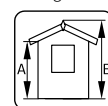

A: 190 cm
B: 220 cm



101200
transparent
tauchgrundiert

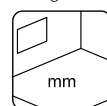

Inklusive
16 mm

OPTIONAL

Dachpappe: 2 Rollen, SBS-Dacheindeckung: 2 Rollen, Schindeln: 4 Pakete, Dachpappennägel.

Siehe unter Zusatzartikeln, Seite 324-345.

PALMAKO GERÄTEHAUS DAN 9,9 m²

ARTIKELNUMMER: 101206

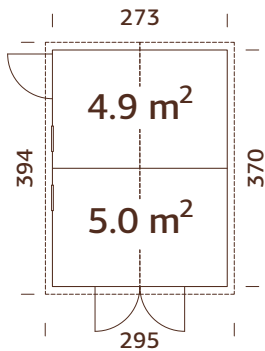

Vorgefertigte Wandelemente

BEHANDLUNGSOPTIONEN



101207
hellbraun
tauchgründiert



16+32 mm



101209
grau
tauchgründiert

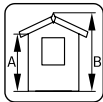

A: 190 cm
B: 220 cm



101208
transparent
tauchgründiert

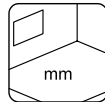

Inklusive
16 mm

PRODUKTBESCHREIBUNG

Wandaußenmaße:

273x370 cm

Umbauter Raum: 19,4 m³

Tür-/Fensterglas:

Acrylglas

Festes Fenster, lichtet

Maß: 44x44 cm

Türen, Durchgangsmaß:

75x169 cm, 138x182 cm

Dachbretter: 16 mm

Dachfläche: 12,0 m²

Dachneigung: 15,0°

Bruttogrundfläche: 10,1 m²

OPTIONAL

Dachpappe: 2 Rollen, SBS-Dacheindeckung: 2 Rollen, Schindeln: 5 Pakete, Dachpappennägel.

Siehe unter Zusatzartikeln, Seite 324-345.

PALMAKO GERÄTEHAUS DAN 14,7 m²

ARTIKELNUMMER: 101210

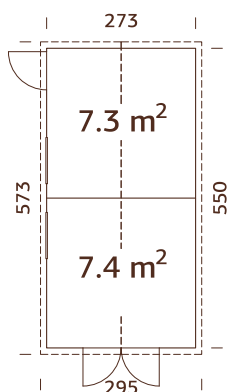

Vorgefertigte Wandelemente

BEHANDLUNGSOPTIONEN



101211
hellbraun
tauchgründiert

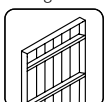

16+32 mm



101213
grau
tauchgründiert

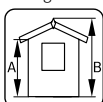

A: 190 cm
B: 230 cm



101212
transparent
tauchgründiert

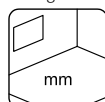

Inklusive
16 mm

PRODUKTBESCHREIBUNG

Wandaußenmaße:

273x550 cm

Umbauter Raum: 29,3 m³

Tür-/Fensterglas:

Acrylglas

Festes Fenster, lichtet

Maß: 44x44 cm

Türen, Durchgangsmaß:

75x169 cm, 138x182 cm

Dachbretter: 16 mm

Dachfläche: 17,3 m²

Dachneigung: 15,5°

Bruttogrundfläche: 15,0 m²

OPTIONAL

Dachpappe: 3 Rollen, SBS-Dacheindeckung: 3 Rollen, Schindeln: 7 Pakete, Dachpappennägel.

Siehe unter Zusatzartikeln, Seite 324-345.

PALMAKO GERÄTEHAUS NILS 5,4 m²

ARTIKELNUMMER: 101180

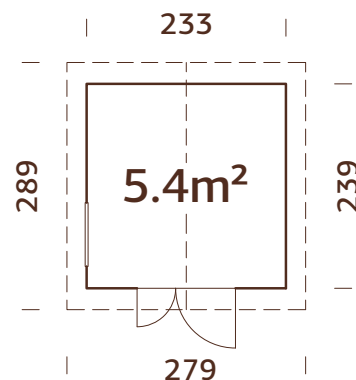

Vorgefertigte Wandelemente

PRODUKTBESCHREIBUNG

Wandaußenmaße:

233x239 cm

Umbauter Raum: 11,5 m³

Fenstertyp: Shed

Fensterglas: Acrylglas

Festes Fenster, liches

Maß: 70x46 cm

Türen, Durchgangsmaß:

112x183 cm

Dachbretter: 16 mm

Dachfläche: 8,4 m²

Dachneigung: 21,0°

Bruttogrundfläche: 5,6 m²

BEHANDLUNGSOPTIONEN



101181
hellbraun
tauchgrundiert

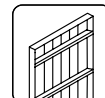

16+32 mm



101183
grau
tauchgrundiert

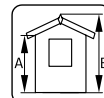

A: 188 cm
B: 238 cm



101182
transparent
tauchgrundiert

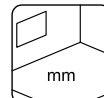

Inklusive
16 mm

OPTIONAL

Dachpappe: 2 Rollen, SBS-Dacheindeckung: 2 Rollen, Schindeln: 4 Pakete, Dachpappennägel, Regenrinnen.
Siehe unter Zusatzartikeln, Seite 324-345.

PALMAKO GERÄTEHAUS NILS 8,2 m²

ARTIKELNUMMER: 101188

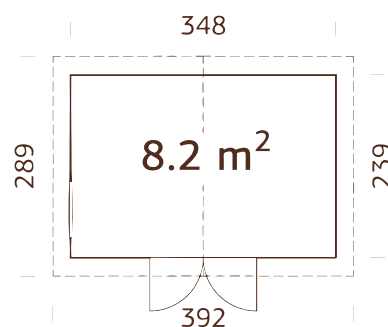

Vorgefertigte Wandelemente

PRODUKTBESCHREIBUNG

Wandaußenmaße:

348x239 cm

Umbauter Raum: 18,0 m³

Fenstertyp: Shed

Fensterglas: Acrylglas

Festes Fenster, liches

Maß: 70x46 cm

Türen, Durchgangsmaß:

135x182 cm

Dachbretter: 16 mm

Dachfläche: 11,9 m²

Dachneigung: 21,0°

Bruttogrundfläche: 8,3 m²

BEHANDLUNGSOPTIONEN



101189
hellbraun
tauchgrundiert

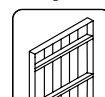

16+32 mm



101191
grau
tauchgrundiert

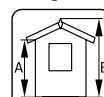

A: 188 cm
B: 259 cm



101190
transparent
tauchgrundiert

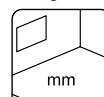

Inklusive
16 mm

OPTIONAL

Dachpappe: 2 Rollen, SBS-Dacheindeckung: 2 Rollen, Schindeln: 5 Pakete, Dachpappennägel, Regenrinnen.
Siehe unter Zusatzartikeln, Seite 324-345.

PALMAKO GERÄTEHAUS LUCAS 5,4 m²

ARTIKELNUMMER: 108617

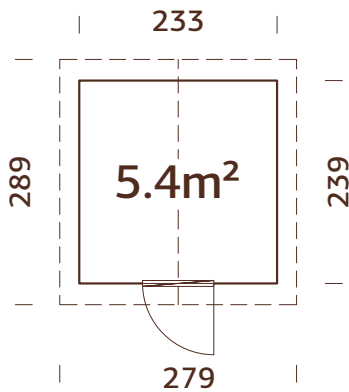

PRODUKTBESCHREIBUNG

Wandaußenmaße:

233x239 cm

Umbauter Raum: 11,5 m³

Tür-/Fenstertyp: Summer

Tür-/Fensterglas:

Echtglas, 4 mm

Türen, Durchgangsmaß:

78x181 cm

Dachbretter: 16 mm

Dachfläche: 11,9 m²

Dachneigung: 21,0°

Bruttogrundfläche: 5,6 m²

Vorgefertigte Wandelemente

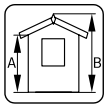
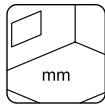

16+32 mm

A: 188 cm
B: 238 cmInklusive
16 mm

OPTIONAL

Dachpappe: 2 Rollen, SBS-Dacheindeckung: 2 Rollen, Schindeln: 5 Pakete, Dachpappennägel, Regenrinnen, zusätzliche Tür. Siehe unter Zusatzartikeln, Seite 324-345.

PALMAKO GERÄTEHAUS LUCAS 12,1 m²

ARTIKELNUMMER: 108618

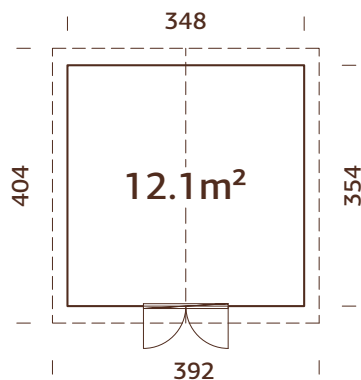

PRODUKTBESCHREIBUNG

Wandaußenmaße:

348x354 cm

Umbauter Raum: 26,7 m³

Tür-/Fenstertyp: Summer

Tür-/Fensterglas:

Echtglas, 4 mm

Türen, Durchgangsmaß:

117x191 cm

Dachbretter: 16 mm

Dachfläche: 16,7 m²

Dachneigung: 21,0°

Bruttogrundfläche: 12,3 m²

Vorgefertigte Wandelemente

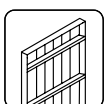

16+32 mm

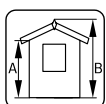
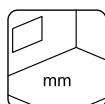
A: 188 cm
B: 259 cmInklusive
16 mm

OPTIONAL

Dachpappe: 3 Rollen, SBS-Dacheindeckung: 3 Rollen, Schindeln: 7 Pakete, Dachpappennägel, Regenrinnen, zusätzliche Tür. Siehe unter Zusatzartikeln, Seite 324-345.

PALMAKO GERÄTEHAUS MARCUS 6,5 m²

ARTIKELNUMMER: 107218

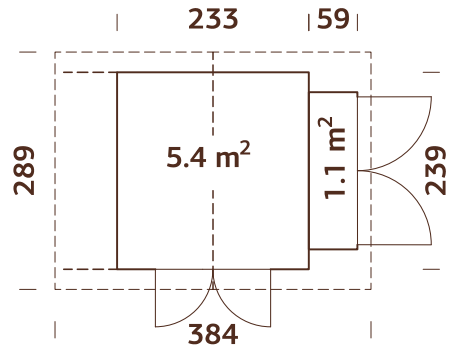

Vorgefertigte Wandelemente

PRODUKTBESCHREIBUNG

Wandaußenmaße:

233x239 cm

Umbauter Raum: 13,5 m³

Tür-/Fensterglas:

Acrylglas

Türen, Durchgangsmaß:

135x183, 181x152 cm

Dachbretter: 16 mm

Dachfläche: 11,2 m²

Dachneigung: 21,0°

Bruttogrundfläche: 7,0 m²

BEHANDLUNGSOPTIONEN



107216
hellbraun
tauchgründiert

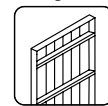

16+32 mm



107217
grau
tauchgründiert

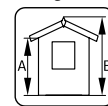

A: 188 cm
B: 240 cm



107219
transparent
tauchgründiert

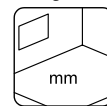

Inklusive
16 mm

OPTIONAL

Dachpappe: 2 Rollen, SBS-Dacheindeckung: 2 Rollen, Schindeln: 5 Pakete, Dachpappennägel.

Siehe unter Zusatzartikeln, Seite 324-345.

PALMAKO GERÄTEHAUS STIG 8,2 m²

ARTIKELNUMMER: 110073

NEU!

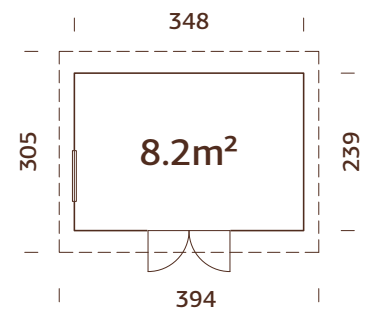

Vorgefertigte Wandelemente

PRODUKTBESCHREIBUNG

Wandaußenmaße:

348x239 cm

Umbauter Raum: 18,8 m³

Tür-/Fensterart:

Summer

Tür-/Fensterglas:

Acrylglas

Festes Fenster, liches

Maß: 71x54 cm

Türen, Durchgangsmaß:

138x181 cm

Dachbretter: 16 mm

Dachfläche: 11,6 m²

Dachneigung: 5,0°

Bruttogrundfläche: 8,4 m²

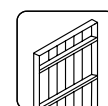

16+32 mm

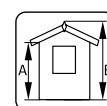

A: 205 cm
B: 250 cm

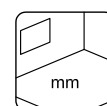

Inklusive
16 mm

OPTIONAL

Dachpappe: 2 Rollen, SBS-Dacheindeckung: 2 Rollen, Dachpappennägel, EPDM Folie, Regenrinnen, zusätzliche Tür. Siehe unter Zusatzartikeln, Seite 324-345.

PALMAKO GERÄTEHAUS JARI 8,9 m²

ARTIKELNUMMER: 101324

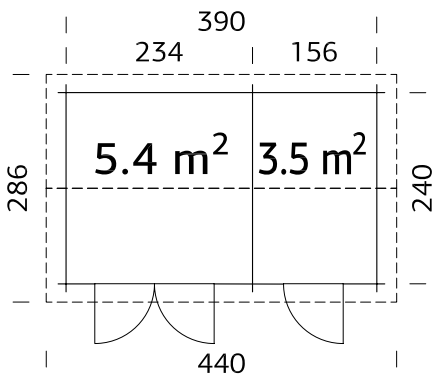

BEHANDLUNGSOPTIONEN



101325
hellbraun
tauchgrundiert

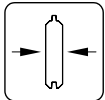

28 mm



101327
grau
tauchgrundiert

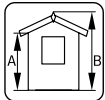

A: 211 cm
B: 249 cm



101326
transparent
tauchgrundiert

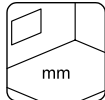

Inklusive
19 mm

PRODUKTBE SCHREIBUNG

Bohlenmaße:

410x260 cm

Umbauter Raum: 20,8 m³

Türen, Durchgangsmaß:

156x180 cm, 78x180 cm

Dachbretter: 19 mm

Dachfläche: 13,1 m²

Dachneigung: 15,2°

Bruttogrundfläche: 9,4 m²

OPTIONAL

Dachpappe: 2 Rollen, SBS-Dacheindeckung: 2 Rollen, Schindeln: 6 Pakete,
Dachpappennägel, Regenrinnen. Siehe unter Zusatzartikeln, Seite 324-345.

PALMAKO GERÄTEHAUS JARI 14,5 m²

ARTIKELNUMMER: 101338

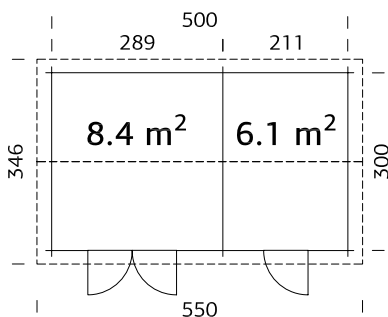

BEHANDLUNGSOPTIONEN



101339
hellbraun
tauchgrundiert

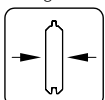

28 mm



101341
grau
tauchgrundiert

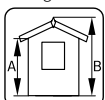

A: 211 cm
B: 249 cm



101340
transparent
tauchgrundiert

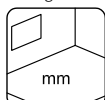

Inklusive
19 mm

PRODUKTBE SCHREIBUNG

Bohlenmaße:

520x320 cm

Umbauter Raum: 33,7 m³

Türen, Durchgangsmaß:

156x180 cm, 78x180 cm

Dachbretter: 19 mm

Dachfläche: 19,6 m²

Dachneigung: 14,9°

Bruttogrundfläche: 15,0 m²

OPTIONAL

Dachpappe: 5 Rollen, SBS-Dacheindeckung: 5 Rollen, Schindeln: 8 Pakete, Dachpappennägel, Regenrinnen.
Siehe unter Zusatzartikeln, Seite 324-345.

QUALITÄTSMERKMALE DER GERÄTEHAUSTÜREN VON MARTIN, OLAF UND KALLE

Die vorgefertigten Wandelemente der Gerätehäuser Martin, Olaf und Kalle verfügen über eine innenseitig angebrachte Windschutzfolie. Dadurch sind die Modelle äußerst witterungsbeständig. Wegen der auf unterschiedliche Weise versetzbaren Wand-, Fenster- und Türelemente jedes Modells haben Sie bei den Gerätehäusern verschiedene Gestaltungsmöglichkeiten. Die einfache Konstruktion garantiert einen schnellen und einfachen Aufbau.

Die Türen dieser Modelle haben eine Isolierung aus 32 mm EPS (expandiertes Polystyrol), die sie besonders witterungsbeständig macht.

Bitte sehen Sie sich die Grafik an.

1. HB 3 mm
2. EPS 50 - 32 mm Isolierung
3. Versteifungsrahmen 12 x 114 mm
4. Holzgerüst 32 x 40 mm
5. Leimholzrahmen 44 x 90 mm
6. Holzschwelle 28 x 78 mm
7. Metall-Trittplatte 0,5 mm mit schwarzer Pural-Mattbeschichtung
8. Scharnier 115 x 84 x 3 mm (3x)
9. 2018 Schloss und Schlosskasten

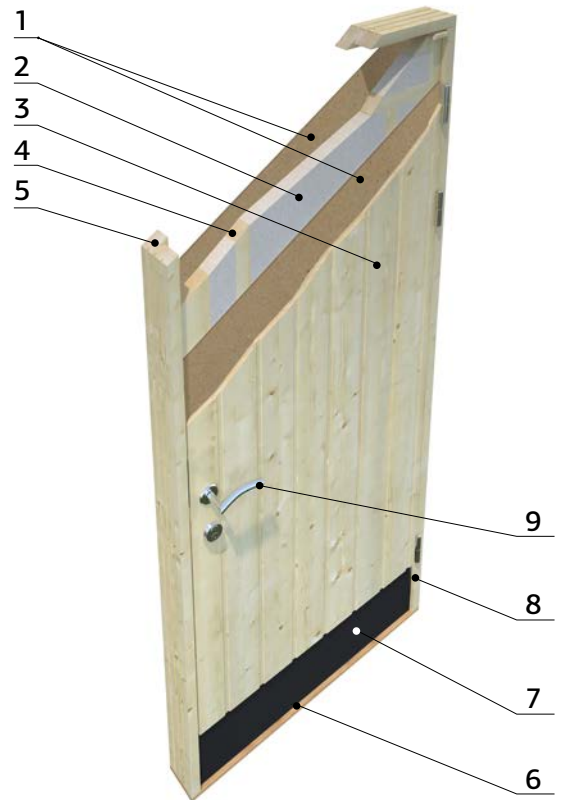

PALMAKO GERÄTEHAUS MARTIN 8,4 m²

ARTIKELNUMMER: 101086

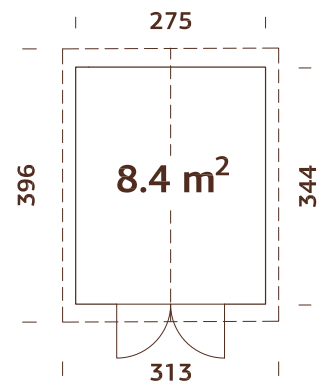

PRODUKTBESCHREIBUNG

Wandaußenmaße:

275x344 cm

Umbauter Raum: 21,0 m³

Tür-/Fenster typ:

Summer

Türen, Durchgangsmaß:

138x181 cm

Türschwelle: Holz

Dachbretter: 19 mm

Dachfläche: 12,5 m²

Dachneigung: 20,0°

Bruttogrundfläche: 9,5 m²

Vorgefertigte Wandelemente

Windsperre inklusive

Trendiger Look! Wandbretter feinsägearau

OPTIONAL

Dachpappe: 2 Rollen, SBS-Dacheindeckung: 2 Rollen, Schindeln: 4 Pakete, Dachpappennägel, Regenrinnen, zusätzliche Tür. Siehe unter Zusatzartikeln, Seite 324-345.

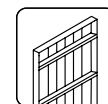

18+70 mm

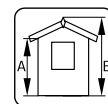

A: 209 cm
B: 267 cm

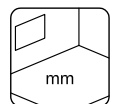

Inklusive
19 mm

PALMAKO GERÄTEHAUS MARTIN 13,6 m²

ARTIKELNUMMER: 101045

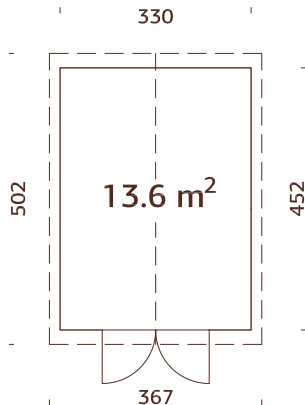

Vorgefertigte Wandelemente

Windsperre inklusive

Trendiger Look! Wandbretter feinsägerau

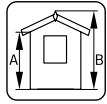
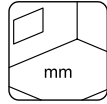

18+70 mm

A: 203 cm
B: 296 cmInklusive
19 mm

PRODUKTBESCHREIBUNG

Wandaußenmaße:

330x452 cm

Umbauter Raum: 35,2 m³**Tür-/Fenstertyp:** Summer**Türen, Durchgangsmaß:**

138x181 cm

Türschwelle: Holz**Dachbretter:** 19 mm**Dachfläche:** 19,5 m²**Dachneigung:** 20,0°**Bruttogrundfläche:** 14,9 m²

OPTIONAL

Dachpappe: 5 Rollen, SBS-Dacheindeckung: 5 Rollen, Schindeln: 8 Pakete, Dachpappennägel, Regenrinnen, zusätzliche Tür. Siehe unter Zusatzartikeln, Seite 324-345.

PALMAKO GERÄTEHAUS OLAF 6,6 m²

ARTIKELNUMMER: 101229

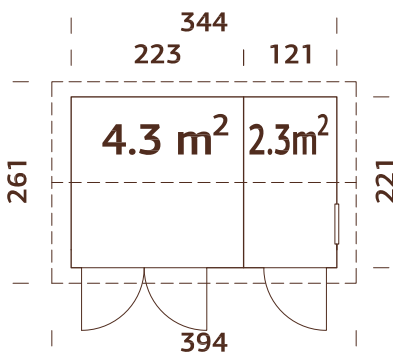

Vorgefertigte Wandelemente

Windsperre inklusive

Trendiger Look! Wandbretter feinsägerau

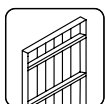

18+70 mm

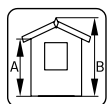
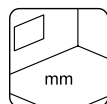
A: 209 cm
B: 247 cmInklusive
19 mm

PRODUKTBESCHREIBUNG

Wandaußenmaße:

344x221 cm

Umbauter Raum: 14,8 m³**Tür-/Fenstertyp:** Summer**Tür-/Fensterglas:**

Echtglas, 4 mm

Festes Fenster, lichtetes**Maß:** 50x54 cm**Türen, Durchgangsmaß:**

78x181 cm, 138x181 cm

Türschwelle: Holz**Dachbretter:** 19 mm**Dachfläche:** 10,3 m²**Dachneigung:** 15,0°**Bruttogrundfläche:** 7,6 m²

OPTIONAL

Dachpappe: 2 Rollen, SBS-Dacheindeckung: 2 Rollen, Schindeln: 5 Pakete, Dachpappennägel, Regenrinnen, zusätzliche Türen und Fenster. Siehe unter Zusatzartikeln, Seite 324-345.

PALMAKO GERÄTEHAUS OLAF 13,5 m²

ARTIKELNUMMER: 101231

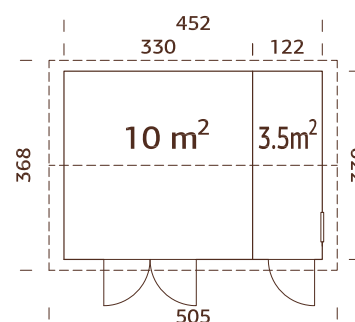

Vorgefertigte Wandelemente
 Windsperre inklusive
 Trendiger Look! Wandbretter feinsägerau

PRODUKTBESCHREIBUNG

Wandaußenmaße:

452x330 cm

Umbauter Raum: 33,8 m³

Tür-/Fensterart: Summer

Tür-/Fensterglas:

Echtglas, 4 mm

Festes Fenster, liches

Maß: 50x54 cm

Türen, Durchgangsmaß:

78x181 cm, 138x181 cm

Türschwelle: Holz

Dachbretter: 19 mm

Dachfläche: 18,8 m²

Dachneigung: 15,0°

Bruttogrundfläche: 14,9 m²

OPTIONAL

Dachpappe: 3 Rollen, SBS-Dacheindeckung: 3 Rollen, Schindeln: 8 Pakete, Dachpappennägel, Regenrinnen, zusätzliche Türen und Fenster. Siehe unter Zusatzartikeln, Seite 324-345.

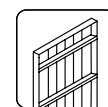

18+70 mm

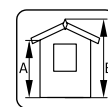

A: 209 cm

B: 261 cm

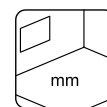

Inklusive

19 mm

PALMAKO GERÄTEHAUS OLAF 16,9 m²

ARTIKELNUMMER: 101236

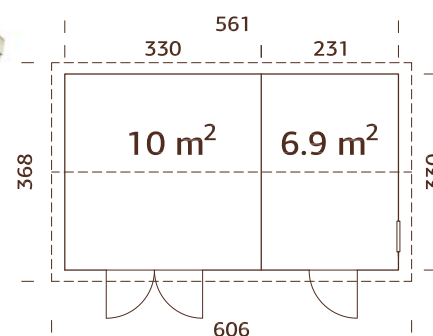

Vorgefertigte Wandelemente
 Windsperre inklusive
 Trendiger Look! Wandbretter feinsägerau

PRODUKTBESCHREIBUNG

Wandaußenmaße:

561x330 cm

Umbauter Raum: 41,5 m³

Tür-/Fensterart: Summer

Tür-/Fensterglas:

Echtglas, 4 mm

Festes Fenster, liches

Maß: 50x54 cm

Türen, Durchgangsmaß:

78x181 cm, 138x181 cm

Türschwelle: Holz

Dachbretter: 19 mm

Dachfläche: 22,6 m²

Dachneigung: 15,0°

Bruttogrundfläche: 18,5 m²

OPTIONAL

Dachpappe: 5 Rollen, SBS-Dacheindeckung: 5 Rollen, Schindeln: 8 Pakete, Dachpappennägel, Regenrinnen, zusätzliche Türen und Fenster. Siehe unter Zusatzartikeln, Seite 324-345.

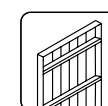

18+70 mm

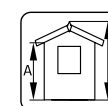

A: 210 cm

B: 261 cm

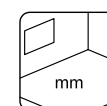

Inklusive

19 mm

PALMAKO GERÄTEHAUS KALLE 6,6 m²

ARTIKELNUMMER: 101228

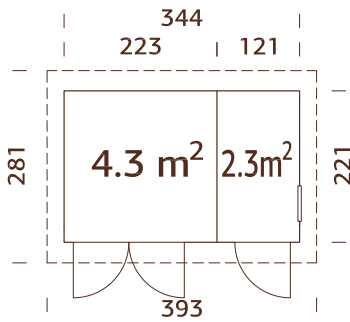

Vorgefertigte Wandelemente

Windsperre inklusive

Trendiger Look! Wandbretter feinsägerau

PRODUKTBESCHREIBUNG

Wandaußenmaße:

344x221 cm

Umbauter Raum: 16,0 m³

Tür-/Fenstertyp: Summer

Tür-/Fensterglas:

Echtglas, 4 mm

Festes Fenster, lichtet

Maß: 50x54 cm

Türen, Durchgangsmaß:

78x181 cm, 138x181 cm

Türschwelle: Holz

Dachbretter: 19 mm

Dachfläche: 11,0 m²

Dachneigung: 4,8°

Bruttogrundfläche: 7,6 m²

18+70 mm

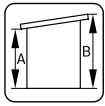

A: 209 cm

B: 249 cm

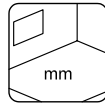

Inklusive

19 mm

OPTIONAL

Dachpappe: 2 Rollen, SBS-Dacheindeckung: 2 Rollen, Dachpappennägel, Regenrinnen, zusätzliche Türen und Fenster. Siehe unter Zusatzartikeln, Seite 324-345.

PALMAKO GERÄTEHAUS KALLE 13,5 m²

ARTIKELNUMMER: 101232

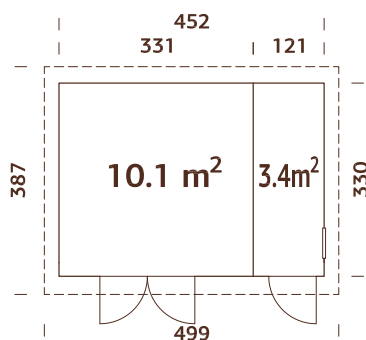

Scannen Sie diesen QR-code, um sich das Aufbauvideo für Kalle 13,5 m² anzusehen!

Vorgefertigte Wandelemente

Windsperre inklusive

Trendiger Look! Wandbretter feinsägerau

PRODUKTBESCHREIBUNG

Wandaußenmaße:

452x330 cm

Umbauter Raum: 34,1 m³

Tür-/Fenstertyp: Summer

Tür-/Fensterglas:

Echtglas, 4 mm

Festes Fenster, lichtet

Maß: 50x54 cm

Türen, Durchgangsmaß:

78x181 cm, 138x181 cm

Türschwelle: Holz

Dachbretter: 19 mm

Dachfläche: 19,8 m²

Dachneigung: 4,4°

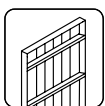
Bruttogrundfläche: 14,9 m²

18+70 mm

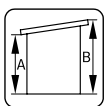

A: 209 cm

B: 259 cm

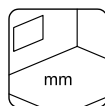

Inklusive

19 mm

OPTIONAL

Dachpappe: 3 Rollen, SBS-Dacheindeckung: 3 Rollen, Dachpappennägel, Regenrinnen, zusätzliche Türen und Fenster. Siehe unter Zusatzartikeln, Seite 324-345.

PALMAKO GERÄTEHAUS KALLE 16,9 m²

ARTIKELNUMMER: 101056

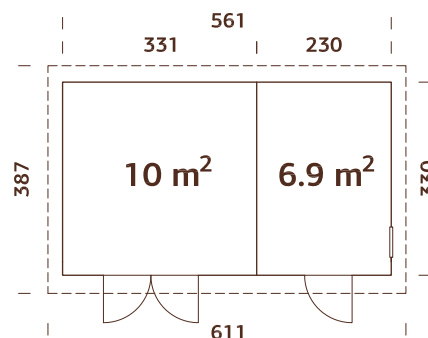

PRODUKTBESCHREIBUNG

Wandaußenmaße:

561x330 cm

Umbauter Raum: 41,5 m³

Tür-/Fensterartyp: Summer

Tür-/Fensterglas:

Echtglas, 4 mm

Festes Fenster, liches

Maß: 50x54 cm

Türen, Durchgangsmaß:

78x181 cm, 138x181 cm

Türschwelle: Holz

Dachbretter: 19 mm

Dachfläche: 23,4 m²

Dachneigung: 4,4°

Bruttogrundfläche: 18,5 m²

Vorgefertigte Wandelemente

Windsperrte inklusive

Trendiger Look! Wandbretter feinsägearau

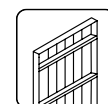

18+70 mm

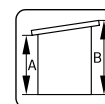

A: 210 cm
B: 259 cm

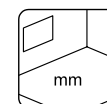

Inklusive
19 mm

OPTIONAL

Dachpappe: 5 Rollen, SBS-Dacheindeckung: 5 Rollen, Dachpappennägeln, Regenrinnen, zusätzliche Türen und Fenster. Siehe unter Zusatzartikeln, Seite 324-345.

PALMAKO MARKTSTAND KIRA 7,7 m²

ARTIKELNUMMER: 109668

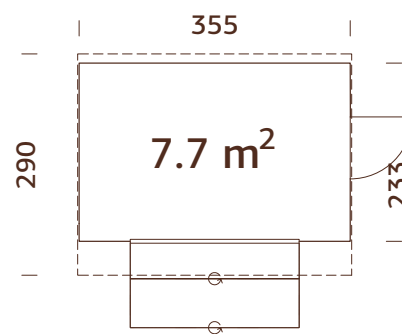

PRODUKTBESCHREIBUNG

Wandaußenmaße:

355x233 cm

Umbauter Raum: 21,7 m³

Tür-/Fensterartyp: Summer

Türen, Durchgangsmaß:

78x181 cm

Maße Fensteröffnung:

202x103 cm

Dachbretter: 19 mm

Dachfläche: 10,4 m²

Dachneigung: 7,0°

Bruttogrundfläche: 8,2 m²

Vorgefertigte Wandelemente

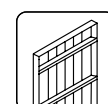

16+32 mm

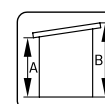

A: 209 cm
B: 264 cm

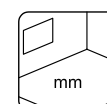

Inklusive
19 mm

OPTIONAL

Dachpappe: 2 Rollen, SBS-Dacheindeckung: 2 Rollen, Dachpappennägeln, EPDM Folie, Regenrinnen, zusätzliche Türen und Fenster. Siehe unter Zusatzartikeln, Seite 324-345.

PALMAKO MARKTSTAND STELLA 5,0 m²

ARTIKELNUMMER: 101137

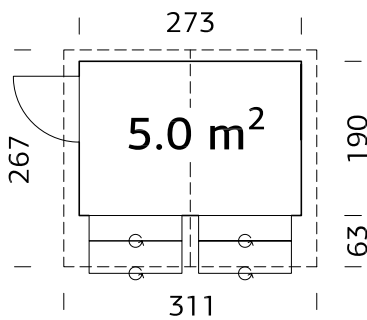

Vorgefertigte Wandelemente

BEHANDLUNGSOPTIONEN



101138
hellbraun
tauchgründiert



16+32 mm



101140
grau
tauchgründiert

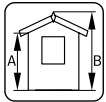

A: 189 cm
B: 229 cm



101139
transparent
tauchgründiert

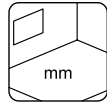

Fußboden als Option!
16 mm

PRODUKTBESCHREIBUNG

Wandaußenmaße:

273x190 cm

Umbauter Raum: 10,2 m³

Maße Fensteröffnung:

118x82 cm

Türen, Durchgangsmaß:

76x169 cm

Dachbretter: 16 mm

Dachfläche: 8,5 m²

Dachneigung: 14,6°

Bruttogrundfläche: 5,2 m²

OPTIONAL

Fußboden, Dachpappe: 2 Rollen, SBS-Dacheindeckung: 2 Rollen, Schindeln: 4 Pakete, Dachpappennägel.

Siehe unter Zusatzartikeln, Seite 324-345.

PALMAKO MARKTSTAND STELLA 8,2 m²

ARTIKELNUMMER: 101141

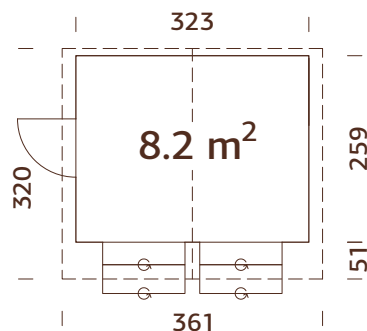

Vorgefertigte Wandelemente

BEHANDLUNGSOPTIONEN



101142
hellbraun
tauchgründiert

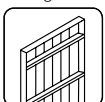

16+32 mm



101144
grau
tauchgründiert

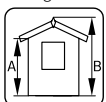

A: 189 cm
B: 239 cm



101143
transparent
tauchgründiert

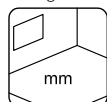

Fußboden als Option!
16 mm

PRODUKTBESCHREIBUNG

Wandaußenmaße:

323x259 cm

Umbauter Raum: 17,7 m³

Maße Fensteröffnung:

118x82 cm

Türen, Durchgangsmaß:

76x169 cm

Dachbretter: 16 mm

Dachfläche: 12,0 m²

Dachneigung: 15,0°

Bruttogrundfläche: 8,4 m²

OPTIONAL

Fußboden, Dachpappe: 2 Rollen, SBS-Dacheindeckung: 2 Rollen, Schindeln: 5 Pakete, Dachpappennägel.

Siehe unter Zusatzartikeln, Seite 324-345.

ZUSATZARTIKEL

SIEHE UNTER ZUSATZARTIKEL, SEITE 324-345

Haus	Art.-Nr.	Fußboden ¹	Dachpappe, Rollen	SBS-Dacheindeckung, Rollen	Schindeln ² , Pakete	Dachpappennägel, 1 kg	EPDM Folie ³	Regenrinnen	zusätzliche Tür
Mia 3,6 m ²	101076		107210, 1 Rolle	107214, 1 Rolle		107930			
Mia 5,4 m ²	101184		107210, 1 Rolle	107214, 1 Rolle		107930			
Leif 2,2 m ²	101080		107210, 1 Rolle	107214, 2 Rollen		107930			
Leif 3,0 m ²	101071		107210, 1 Rolle	107214, 2 Rollen		107930			
Leif 4,5 m ²	101081		107210, 1 Rolle	107214, 1 Rolle		107930			
Leif 3,0+2,9 m ²	110981		107210, 2 Rollen	107214, 2 Rollen		107930			
Leif 4,5+2,9 m ²	111018		107210, 2 Rollen	107214, 2 Rollen		107930			
Dan 4,5 m ²	101176		107210, 1 Rolle	107214, 1 Rolle	3 Pakete	107930			
Dan 7,5 m ²	101198		107210, 2 Rollen	107214, 2 Rollen	4 Pakete	107930			
Dan 9,9 m ²	101206		107210, 2 Rollen	107214, 2 Rollen	5 Pakete	107930			
Dan 14,7 m ²	101210		107210, 3 Rollen	107214, 3 Rollen	7 Pakete	107930			
Nils 5,4 m ²	101180		107210, 2 Rollen	107214, 2 Rollen	4 Pakete	107930	106629		
Nils 8,2 m ²	101188		107210, 2 Rollen	107214, 2 Rollen	5 Pakete	107930	106629		
Lucas 5,4 m ²	108617		107210, 2 Rollen	107214, 2 Rollen	5 Pakete	107930	106629	109101	
Lucas 12,1 m ²	108618		107210, 3 Rollen	107214, 3 Rollen	7 Pakete	107930	106630	109094	
Marcus 6,5 m ²	107218		107210, 2 Rollen	107214, 2 Rollen	5 Pakete	107930			
Stig 8,2 m ²	110073		107210, 2 Rollen	107214, 2 Rollen		107930	107169	106627	109093
Jari 8,9 m ²	101324		107210, 2 Rollen	107214, 2 Rollen	6 Pakete	107930		106631	
Jari 14,5 m ²	101358		107210, 5 Rollen	107214, 5 Rollen	8 Pakete	107930		106632	

¹ inklusive imprägnierte Fundamentholzer

² Dachschindeln sind in jeweils vier Farben erhältlich: 107180 = schwarz, 107182 = rot, 107183 = grün, 107181 = braun.

³ EPDM Folie inkl. Kleber, weitere Informationen auf Seite 331.

Die Artikelnummern beziehen sich auf naturbelassene Produkte. Artikel mit Tauchgrundierung finden Sie im Katalog bei dem jeweiligen Produkt.

ZUSATZARTIKEL

SIEHE UNTER ZUSATZARTIKEL, SEITE 324-345

Haus	Art.-Nr.	Fußboden ¹	Dachpappe, Rollen	SBS-Dacheindeckung, Rollen	Schindeln ² , Pakete	Dachpappennägel, 1 kg	EPDM Folie ³	Regenrinnen	zusätzliche Tür	zusätzliches Fenster
Martin 8,4 m ²	101066									
			107210, 2 Rollen	107214, 2 Rollen	4 Pakete	107930		106630	109093	
Martin 13,6 m ²	101045		107210, 5 Rollen	107214, 5 Rollen	8 Pakete	107930		106632	109093	
Olaf 6,6 m ²	101229		107210, 2 Rollen	107214, 2 Rollen	5 Pakete	107930		106630	109100, 109093	111737
Olaf 13,5 m ²	101231		107210, 3 Rollen	107214, 3 Rollen	8 Pakete	107930		106632	109100, 109093	111737
Olaf 16,9 m ²	101236		107210, 5 Rollen	107214, 5 Rollen	8 Pakete	107930		106629 + 106630	109100, 109093	111737
Kalle 6,6 m ²	101228		107210, 2 Rollen	107214, 2 Rollen		107930		106627	109100, 109093	111737
Kalle 13,5 m ²	101232		107210, 3 Rollen	107214, 3 Rollen		107930		106628	109100, 109093	111737
Kalle 16,9 m ²	101056		107210, 5 Rollen	107214, 5 Rollen		107930		106626 + 106627	109100, 109093	111737
Kira 7,7 m ²	109668		107210, 2 Rollen	107214, 2 Rollen		107930	107169	106627	109100	
Stella 5,0 m ²	101137	102883	107210, 2 Rollen	107214, 2 Rollen	4 Pakete	107930				
Stella 8,2 m ²	101141	102924	107210, 2 Rollen	107214, 2 Rollen	5 Pakete	107930				

¹ inklusive imprägnierter Fundamentbölzer

² Dachschindeln sind in jeweils vier Farben erhältlich: 107180 = schwarz, 107182 = rot, 107183 = grün, 107181 = braun.

³ EPDM Folie inkl. Kleber, weitere Informationen auf Seite 331.

Die Artikelnummern beziehen sich auf naturbelassene Produkte, Artikel mit Tauchgrundierung finden Sie im Katalog bei dem jeweiligen Produkt.





ZÄUNE

PALMAKO ZÄUNE

286-311

GESTALTEN SIE IHREN GARTEN GANZ INDIVIDUELL MIT DEN ZAUNELEMENTEN VON PALMAKO

Benötigt Ihr Garten elegante und luftige Zaunelemente, dann halten wir die richtige Auswahl für Sie bereit! Unsere modernen Zaunelemente verleihen Ihrem Garten oder Ihrer Terrasse einen neuen, frischen Look. Wir haben neun verschiedene Designs in unserem Zaunelemente-Sortiment, sodass Sie sich Ihren Favoriten aussuchen oder verschiedene Designs nach Belieben kombinieren können. Unsere Zaunelemente verfügen über Rahmenprofile von 33 × 57 mm oder 32 × 40 mm, wodurch sie stabil und leicht zu pflegen sind.

Die folgenden Designvarianten bieten wir Ihnen an:



Line

Horizontale Leisten auf Lücke gesetzt



Marit

Horizontale Leisten auf Lücke gesetzt mit zwei vertikalen Riegeln, vertikales Gitter mit drei Kreuzen



Nina

Horizontale Leisten auf Lücke gesetzt



Karina

Vertikales Profilbrett mit Querriegel, vertikales Gitter mit drei Kreuzen



Reena

Vertikal angebrachtes Profilbrett mit Querriegel und horizontalem Gitter



Janet

Vertikal angebrachtes Profilbrett mit 6 mm starker ESG Glas Füllung



Elke

Vertikal angebrachtes Profilbrett mit Querriegel und vertikalem Gitter



Birgit

Massivholzrahmen mit 6 mm starker ESG Glas Füllung



Helis

Horizontale Leisten auf Lücke gesetzt mit zwei vertikalen Riegeln, vertikales Gitter mit Kreuz

Je nach Modell kann zwischen zehn Abmessungen gewählt werden:

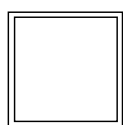

1800x1800 mm

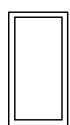

900x1800 mm

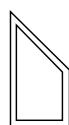

900x1800/900 mm

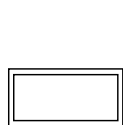

1800x900 mm

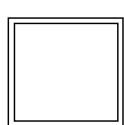

1800x1700 mm

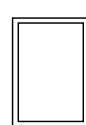

1200x1700 mm

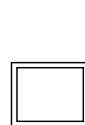

1200x1000 mm

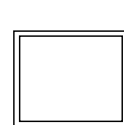

1800x1500 mm



900x1500 mm



900x1500/900 mm

Außerdem kann in Abhängigkeit vom Modell diejenige Behandlung gewählt werden, die sich am besten in das Ambiente Ihres Gartens einfügt:



grau, kesseldruckimprägniert



grün, kesseldruckimprägniert



Grundierung + weiße Lackierung
2 Schichten (RAL 9016)



Grundierung + graue Lackierung
2 Schichten (RAL 7016)

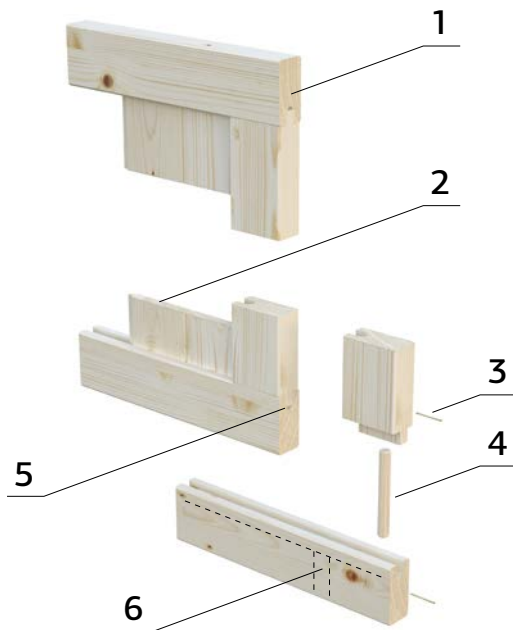

1. Rahmenprofil 33 x 57 mm
2. Profild Brett 12 x 95 mm
3. Metallstift
4. Holzdübel 10 x 130 mm
5. Bodennut
6. Entwässerungsbohrung

Alle unsere Zaunelemente können einfach montiert werden. Auf dem Bild unten können Sie sehen, welche Produkte Sie dafür benötigen und wie die Montage erfolgen muss.

Unter Optionale Produkte auf S. 334 finden Sie weitere Informationen.

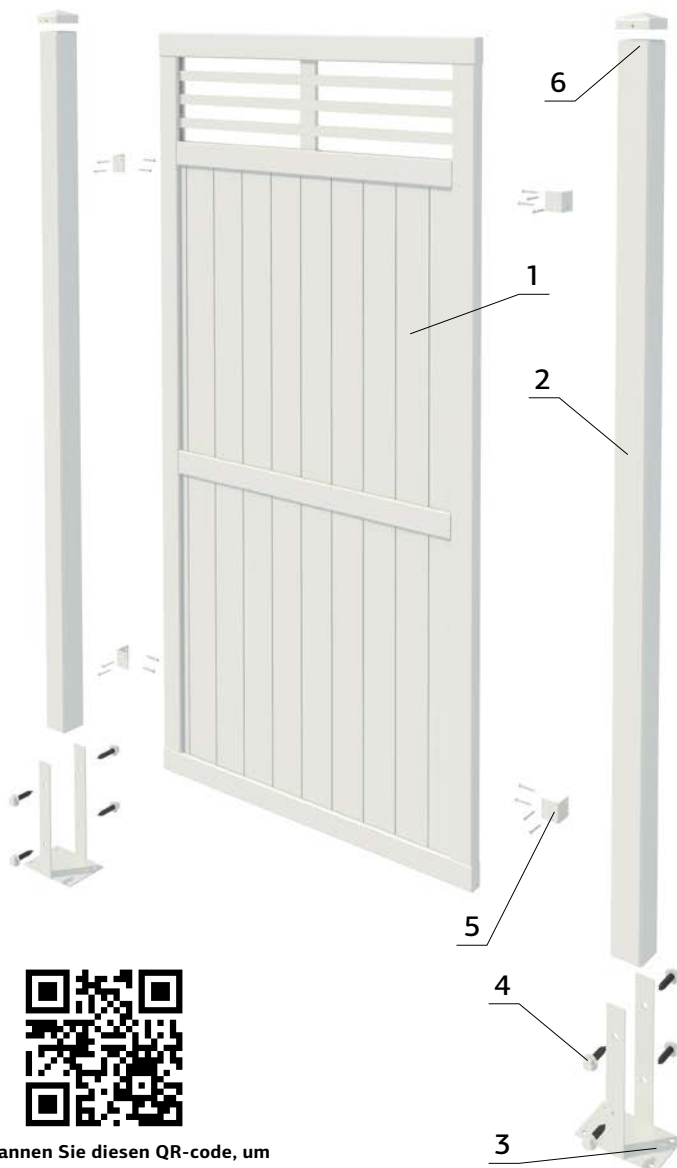

1. Zaunelement
2. Pfosten
3. Pfostenträger
4. Schrauben
5. L-Befestigungswinkel
6. Pfostenkappe

Die Befestigung am Boden muss ordnungsgemäß entsprechend des Fundaments erfolgen. Passende Befestigungsoptionen erhalten Sie im Baumarkt.



Scannen Sie diesen QR-code, um sich das Aufbauvideo für Palmako Zaunelemente anzusehen.

Alle Zaunelemente sind aus nordischer Fichte gefertigt - dicht, stark, langlebig und haben kleine Äste.



PALMAKO ZAUN-ELEMENT LINE 12X17



PALMAKO ZAUN-ELEMENT LINE 12X10



PALMAKO ZAUN-ELEMENT NINA 1



PALMAKO ZAUN-ELEMENT NINA 2



PALMAKO ZAUN-ELEMENT NINA 3



PALMAKO ZAUN-ELEMENT NINA 4



PALMAKO ZAUN-ELEMENT NINA 6



PALMAKO ZAUN-ELEMENT REENA 1



PALMAKO ZAUN-ELEMENT REENA 2



PALMAKO ZAUN-ELEMENT REENA 3



PALMAKO ZAUN-ELEMENT REENA 4



PALMAKO ZAUN-ELEMENT REENA 6



PALMAKO ZAUN-ELEMENT REENA 7



PALMAKO ZAUN-ELEMENT REENA 8



PALMAKO ZAUN-ELEMENT ELKE 1



PALMAKO ZAUN-ELEMENT ELKE 2



PALMAKO ZAUN-ELEMENT ELKE 3

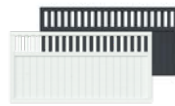

PALMAKO ZAUN-ELEMENT ELKE 4



PALMAKO ZAUN-ELEMENT HELIS 1



PALMAKO ZAUN-ELEMENT HELIS 2



PALMAKO ZAUN-ELEMENT HELIS 3



PALMAKO ZAUN-ELEMENT HELIS 4



PALMAKO ZAUN-ELEMENT HELIS 6



PALMAKO ZAUN-ELEMENT HELIS 7



PALMAKO ZAUN-ELEMENT HELIS 8



PALMAKO ZAUN-ELEMENT MARIT 1



PALMAKO ZAUN-ELEMENT MARIT 2



PALMAKO ZAUN-ELEMENT MARIT 3



PALMAKO ZAUN-ELEMENT MARIT 4



PALMAKO ZAUN-ELEMENT MARIT 6



PALMAKO ZAUN-ELEMENT MARIT 7



PALMAKO ZAUN-ELEMENT MARIT 8



PALMAKO ZAUN-ELEMENT KARINA 1



PALMAKO ZAUN-ELEMENT KARINA 2



PALMAKO ZAUN-ELEMENT KARINA 3



PALMAKO ZAUN-ELEMENT KARINA 4



PALMAKO ZAUN-ELEMENT KARINA 6



PALMAKO ZAUN-ELEMENT JANET 1



PALMAKO ZAUN-ELEMENT JANET 2



PALMAKO ZAUN-ELEMENT BIRGIT 2

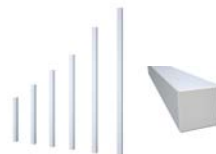

PALMAKO PFOSTEN
MASSIVHOLZ, LEIMHOLZ

PALMAKO ZAUNELEMENTE LINE

HOLZART: FICHTE

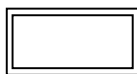
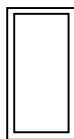

Zaunelement	Line 12x17	Line 12x10
Artikelnummer	● 109559 ● 109558	● 109555 ● 109554
Maße Zaunelement, Breite x Höhe	1180x1735 mm	1180x955 mm
Rahmen	32x40 mm	32x40 mm
Profilbrett	28x45 mm	28x45 mm



Alle Pfähle sind an einem Ende gefast.

OPTIONAL

Pfostenträger und Befestigungen für Zaunelemente
Siehe unter Zusatzartikeln, Seite 324-345.

PFOSTEN MASSIVHOLZ

Artikelnummer	● 100854 ● 100856	● 100860 ● 100862	● 100866 ● 100868	● 100872 ● 100874
Profil	70x70 mm	70x70 mm	70x70 mm	70x70 mm
Länge	1000 mm	1300 mm	1600 mm	1900 mm

PFOSTEN LEIMHOLZ

Artikelnummer	● 100902 ● 100903	● 100890 ● 100892	● 100896 ● 100898	● 100917 ● 100918
Profil	90x90 mm	90x90 mm	90x90 mm	90x90 mm
Länge	1000 mm	1300 mm	1600 mm	1900 mm

BEHANDLUNGSOPTIONEN



GYVPI

grau kesseldruckimprägniert



WTPNT1+2

Grundierung + weiße Lackierung 2 Schichten
(RAL 9016)

PALMAKO ZAUNELEMENTE NINA

HOLZART: FICHTE

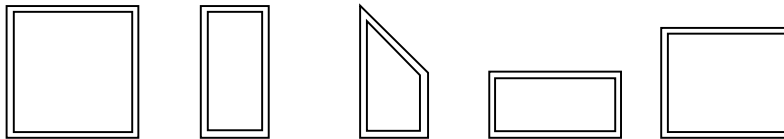

Zaunelement	Nina 1	Nina 2	Nina 3	Nina 4	Nina 6
Artikelnummer	● 109533 ● 109534 ● 109535	● 109472 ● 109473 ● 109474	● 109468 ● 109469 ● 109470	● 109464 ● 109465 ● 109466	● 109461 ● 109462
Maße Zaunelement, Breite x Höhe	1800x1800 mm	900x1800 mm	900x1800/900 mm	1800x900 mm	1800x1500 mm
Rahmen	33x57 mm	33x57 mm	33x57 mm	33x57 mm	33x57 mm
Profilbrett	12x57 mm	12x57 mm	12x57 mm	12x57 mm	12x57 mm



Alle Pfähle sind an einem Ende gefast.

OPTIONAL

Pfostenträger und Befestigungen für Zaunelemente
Siehe unter Zusatzartikeln, Seite 324-345.

PFOSTEN MASSIVHOLZ

Artikelnummer	● 100854 ● 100856 ● 108644	● 100860 ● 100862	● 100866 ● 100868	● 100872 ● 100874 ● 108645
Profil	70x70 mm	70x70 mm	70x70 mm	70x70 mm
Länge	1000 mm	1300 mm	1600 mm	1900 mm

PFOSTEN LEIMHOLZ

Artikelnummer	● 100902 ● 100903 ● 108655	● 100890 ● 100892	● 100896 ● 100898	● 100917 ● 100918 ● 108656
Profil	90x90 mm	90x90 mm	90x90 mm	90x90 mm
Länge	1000 mm	1300 mm	1600 mm	1900 mm

BEHANDLUNGSOPTIONEN



GYVPI

grau kesseldruckimprägniert



WTPNT1+2

Grundierung + weiße Lackierung 2 Schichten
(RAL 9016)



GYPNT1+2

Grundierung + graue Lackierung 2 Schichten
(RAL 7016)

PALMAKO ZAUNELEMENTE REENA

HOLZART: FICHTE

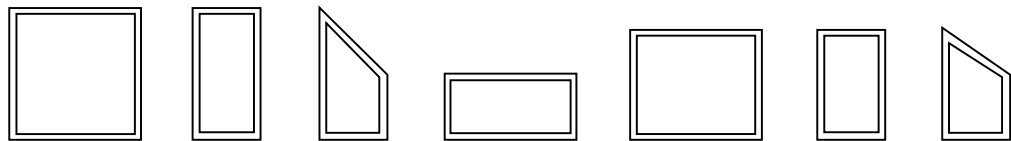

Zaunelement	Reena 1	Reena 2	Reena 3	Reena 4	Reena 6	Reena 7	Reena 8
Artikelnummer	● 100523 ● 100525 ● 108961	● 100396 ● 100398 ● 108962	● 100402 ● 100404 ● 108963	● 100439 ● 100441 ● 108964	● 100483	● 100356	● 100350
Maße Zaunelement, Breite x Höhe	1800x1800 mm	900x1800 mm	900x1800/900 mm	1800x900 mm	1800x1500 mm	900x1500 mm	900x1500/900 mm
Rahmen	33x57 mm	33x57 mm	33x57 mm	33x57 mm	33x57 mm	33x57 mm	33x57 mm
Profilbrett	12x95 mm	12x95 mm	12x95 mm	12x95 mm	12x95 mm	12x95 mm	12x95 mm
Gitterleisten	12x45 mm	12x45 mm	12x45 mm	12x45 mm	12x45 mm	12x45 mm	12x45 mm



Alle Pfähle sind an einem Ende gefast.

OPTIONAL

Pfostenträger und Befestigungen für Zaunelemente
Siehe unter Zusatzartikeln, Seite 324-345.

PFOSTEN MASSIVHOLZ

Artikelnummer	● 100854 ● 100856 ● 108644	● 100860 ● 100862	● 100866 ● 100868	● 100872 ● 100874 ● 108645
Profil	70x70 mm	70x70 mm	70x70 mm	70x70 mm
Länge	1000 mm	1300 mm	1600 mm	1900 mm

PFOSTEN LEIMHOLZ

Artikelnummer	● 100902 ● 100903 ● 108655	● 100890 ● 100892	● 100896 ● 100898	● 100917 ● 100918 ● 108656
Profil	90x90 mm	90x90 mm	90x90 mm	90x90 mm
Länge	1000 mm	1300 mm	1600 mm	1900 mm

BEHANDLUNGSOPTIONEN



GYVPI

grau kesseldruckimprägniert

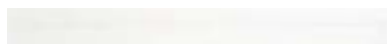

WTPNT1+2

Grundierung + weiße Lackierung 2 Schichten
(RAL 9016)



GYPNT1+2

Grundierung + graue Lackierung 2 Schichten
(RAL 7016)

PALMAKO ZAUNELEMENTE ELKE

HOLZART: FICHTE

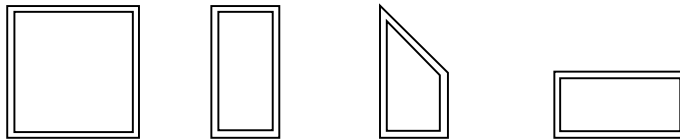

Zaunelement	Elke 1	Elke 2	Elke 3	Elke 4
Artikelnummer	● 100513 ● 108625	● 100386 ● 108626	● 100368 ● 108627	● 107231 ● 108628
Maße Zaunelement, Breite x Höhe	1800x1800 mm	900x1800 mm	900x1800/900 mm	1800x900 mm
Rahmen	33x57 mm	33x57 mm	33x57 mm	33x57 mm
Profilbrett	12x95 mm	12x95 mm	12x95 mm	12x95 mm
Gitterleisten	12x45 mm	12x45 mm	12x45 mm	12x45 mm



Alle Pfähle sind an einem Ende gefast.

OPTIONAL

Pfostenträger und Befestigungen für Zaunelemente
Siehe unter Zusatzartikeln, Seite 324-345.

PFOSTEN MASSIVHOLZ

Artikelnummer	● 100856	● 100862	● 100868	● 100874
	● 108644			● 108645
Profil	70x70 mm	70x70 mm	70x70 mm	70x70 mm
Länge	1000 mm	1300 mm	1600 mm	1900 mm

PFOSTEN LEIMHOLZ

Artikelnummer	● 100903	● 100892	● 100898	● 100918
	● 108655			● 108656
Profil	90x90 mm	90x90 mm	90x90 mm	90x90 mm
Länge	1000 mm	1300 mm	1600 mm	1900 mm

BEHANDLUNGSOPTIONEN



WTPNT1+2

Grundierung + weiße Lackierung 2 Schichten
(RAL 9016)



GYPNT1+2

Grundierung + graue Lackierung 2 Schichten
(RAL 7016)

PALMAKO ZAUNELEMENTE HELIS

HOLZART: FICHTE

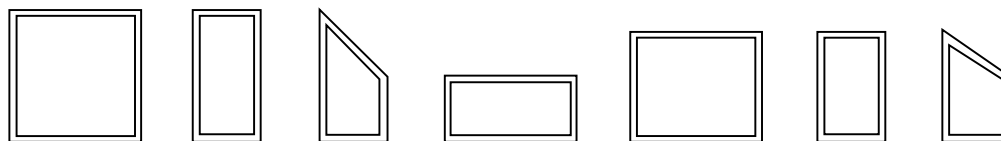

Zaunelement	Helis 1	Helis 2	Helis 3	Helis 4	Helis 6	Helis 7	Helis 8
Artikelnummer	<ul style="list-style-type: none"> ● 100493 ● 100495 ● 100492 ● 108965 	<ul style="list-style-type: none"> ● 100372 ● 100374 ● 100371 ● 108966 	<ul style="list-style-type: none"> ● 100378 ● 100380 ● 100377 ● 108967 	<ul style="list-style-type: none"> ● 100414 ● 100416 ● 100413 ● 108968 	<ul style="list-style-type: none"> ● 100445 ● 100447 ● 100444 	<ul style="list-style-type: none"> ● 100318 ● 100320 ● 100317 	<ul style="list-style-type: none"> ● 100312 ● 100314 ● 100311
Maße Zaunelement, Breite x Höhe	1800x1800 mm	900x1800 mm	900x1800/900 mm	1800x900 mm	1800x1500 mm	900x1500 mm	900x1500/900 mm
Rahmen	33x57 mm	33x57 mm	33x57 mm	33x57 mm	33x57 mm	33x57 mm	33x57 mm
Profilbrett	12x95 mm	12x95 mm	12x95 mm	12x95 mm	12x95 mm	12x95 mm	12x95 mm
Gitterleisten	12x45 mm	12x45 mm	12x45 mm	12x45 mm	12x45 mm	12x45 mm	12x45 mm



Alle Pfähle sind an einem Ende gefast.

OPTIONAL

Pfostenträger und Befestigungen für Zaunelemente
Siehe unter Zusatzartikeln, Seite 324-345.

PFOSTEN MASSIVHOLZ

Artikelnummer	<ul style="list-style-type: none"> ● 100854 ● 100856 ● 100853 ● 108644 	<ul style="list-style-type: none"> ● 100860 ● 100862 ● 100859 	<ul style="list-style-type: none"> ● 100866 ● 100868 ● 100865 	<ul style="list-style-type: none"> ● 100872 ● 100874 ● 100871 ● 108645
Profil	70x70 mm	70x70 mm	70x70 mm	70x70 mm
Länge	1000 mm	1300 mm	1600 mm	1900 mm

PFOSTEN LEIMHOLZ

Artikelnummer	<ul style="list-style-type: none"> ● 100902 ● 100903 ● 100901 ● 108655 	<ul style="list-style-type: none"> ● 100890 ● 100892 ● 100889 	<ul style="list-style-type: none"> ● 100896 ● 100898 ● 100895 	<ul style="list-style-type: none"> ● 100917 ● 100918 ● 100916 ● 108656
Profil	90x90 mm	90x90 mm	90x90 mm	90x90 mm
Länge	1000 mm	1300 mm	1600 mm	1900 mm

BEHANDLUNGSOPTIONEN



GYVPI

grau kesseldruckimprägniert



GNVPI

grün kesseldruckimprägniert



WTPNT1+2

Grundierung + weiße Lackierung
2 Schichten (RAL 9016)



GYPNT1+2

Grundierung + graue Lackierung
2 Schichten (RAL 7016)

PALMAKO ZAUNELEMENTE MARIT

HOLZART: FICHTE

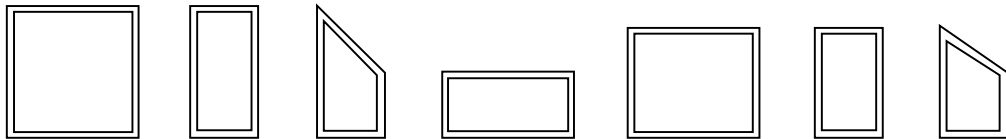

Zaunelement	Marit 1	Marit 2	Marit 3	Marit 4	Marit 6	Marit 7	Marit 8
Artikelnummer	● 100507	● 100374	● 100380	● 100428	● 100465	● 100320	● 100314
Maße Zaunelement, Breite x Höhe	1800x1800 mm	900x1800 mm	900x1800/900 mm	1800x900 mm	1800x1500 mm	900x1500 mm	900x1500/900 mm
Rahmen	33x57 mm	33x57 mm	33x57 mm	33x57 mm	33x57 mm	33x57 mm	33x57 mm
Profilbrett	12x95 mm	12x95 mm	12x95 mm	12x95 mm	12x95 mm	12x95 mm	12x95 mm
Gitterleisten	12x45 mm	12x45 mm	12x45 mm	12x45 mm	12x45 mm	12x45 mm	12x45 mm



Alle Pfähle sind an einem Ende gefast.

OPTIONAL

Pfostenträger und Befestigungen für Zaunelemente
Siehe unter Zusatzartikeln, Seite 324-345.

PFOSTEN MASSIVHOLZ

Artikelnummer	● 100856	● 100862	● 100868	● 100874
Profil	70x70 mm	70x70 mm	70x70 mm	70x70 mm
Länge	1000 mm	1300 mm	1600 mm	1900 mm

PFOSTEN LEIMHOLZ

Artikelnummer	● 100903	● 100892	● 100898	● 100918
Profil	90x90 mm	90x90 mm	90x90 mm	90x90 mm
Länge	1000 mm	1300 mm	1600 mm	1900 mm

BEHANDLUNGSOPTIONEN

WTPNT1+2

Grundierung + weiße Lackierung 2 Schichten
(RAL 9016)

PALMAKO ZAUNELEMENTE KARINA

HOLZART: FICHTE

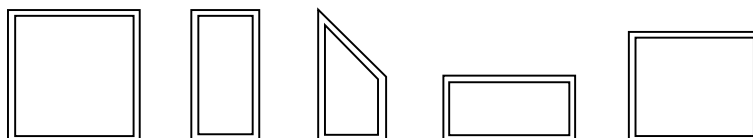

Zaunelement	Karina 1	Karina 2	Karina 3	Karina 4	Karina 6
Artikelnummer	● 100499 ● 100501	● 100362	● 100368	● 100420 ● 100422	● 100457 ● 100459
Maße Zaunelement, Breite x Höhe	1800x1800 mm	900x1800 mm	900x1800/900 mm	1800x900 mm	1800x1500 mm
Rahmen	33x57 mm	33x57 mm	33x57 mm	33x57 mm	33x57 mm
Profilbrett	12x95 mm	12x95 mm	12x95 mm	12x95 mm	12x95 mm
Gitterleisten	12x45 mm	12x45 mm	12x45 mm	12x45 mm	12x45 mm



Alle Pfähle sind an einem Ende gefast.

OPTIONAL

Pfostenträger und Befestigungen für Zaunelemente
Siehe unter Zusatzartikeln, Seite 324-345.

PFOSTEN MASSIVHOLZ

Artikelnummer	● 100854 ● 100856	● 100860 ● 100862	● 100866 ● 100868	● 100872 ● 100874
Profil	70x70 mm	70x70 mm	70x70 mm	70x70 mm
Länge	1000 mm	1300 mm	1600 mm	1900 mm

PFOSTEN LEIMHOLZ

Artikelnummer	● 100902 ● 100903	● 100890 ● 100892	● 100896 ● 100898	● 100917 ● 100918
Profil	90x90 mm	90x90 mm	90x90 mm	90x90 mm
Länge	1000 mm	1300 mm	1600 mm	1900 mm

BEHANDLUNGSOPTIONEN



GYVPI

grau kesseldruckimprägniert



WTPNT1+2

Grundierung + weiße Lackierung 2 Schichten
(RAL 9016)

PALMAKO ZAUNELEMENTE JANET / BIRGIT

HOLZART: FICHTE

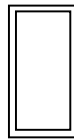
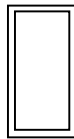
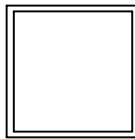

JANET 1

JANET 2

BIRGIT 2

Zaunelement	Janet 1	Janet 2	Birgit 2
Artikelnummer	● 107663	● 107669	● 107675
Maße Zaunelement, Breite x Höhe	1800x1800 mm	900x1800 mm	900x1800 mm
Rahmen	33x57 mm	33x57 mm	33x57 mm
Profilbrett	12x85 mm	12x85 mm	

Kombinierbar mit anderen Zaunelementen der Serie (S. 292-298).

Zaunelemente verfügen über gehärtetes Glas, Stärke 6 mm.

OPTIONAL

Pfostenträger und Befestigungen für Zaunelemente
Siehe unter Zusatzartikeln, Seite 324-345.



Alle Pfähle sind an einem Ende gefast.

PFOSTEN MASSIVHOLZ

Artikelnummer	● 100856	● 100862	● 100868	● 100874
Profil	70x70 mm	70x70 mm	70x70 mm	70x70 mm
Länge	1000 mm	1300 mm	1600 mm	1900 mm

PFOSTEN LEIMHOLZ

Artikelnummer	● 100903	● 100892	● 100898	● 100918
Profil	90x90 mm	90x90 mm	90x90 mm	90x90 mm
Länge	1000 mm	1300 mm	1600 mm	1900 mm

BEHANDLUNGSOPTIONEN

WTPNT1+2

Grundierung + weiße Lackierung 2 Schichten
(RAL 9016)

ZÄUNE



PALMAKO
ZAUNELEMENT
LOVISA 10



PALMAKO
ZAUNELEMENT
LUISE 10



PALMAKO
ZAUNELEMENT
KELDA 8



PALMAKO
ZAUNELEMENT
KELDA 10



PALMAKO GARTENTOR
LOVISA 10



PALMAKO GARTENTOR
LUISE 10



PALMAKO GARTENTOR
KELDA 8



PALMAKO GARTENTOR
KELDA 10



PALMAKO
TERRASSELÄNDER
SIRI 11



PALMAKO
TREPPENLÄNDER
SIRI 17



PALMAKO
TERRASSELÄNDER
SIRI 11 GLAS



PALMAKO
TERRASSELÄNDER
SIRI 6 GLAS

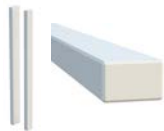

PALMAKO PFOSTEN FÜR
TERRASSELÄNDER

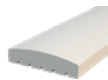

PALMAKO
HANDLÄUFE FÜR
TERRASSELÄNDER



PALMAKO
ZAUNELEMENT
LAUREEN

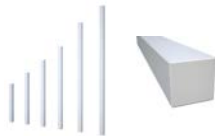

PALMAKO PFOSTEN
MASSIVHOLZ, LEIMHOLZ



PALMAKO PFÄHLE MIT
POSTSAVER



PALMAKO PREMIUM
RUNDGEFRÄSTE PFÄHLE



PALMAKO PREMIUM
RUNDGEFRÄSTE PFOSTEN

MONTAGE ZAUNELEMENT UND TERRASSENZAUN

Alle unsere Zaunelemente und Terrassenzäune lassen sich einfach zusammenbauen. Die nachfolgende Darstellung zeigt Ihnen die Montage eines Zaunelements oder eines Terrassenzauns und die dafür benötigten Produkte.

Unter Zusatzartikel auf S. 334 finden Sie weitere Informationen.

MONTAGE EINES ZAUNELEMENTS

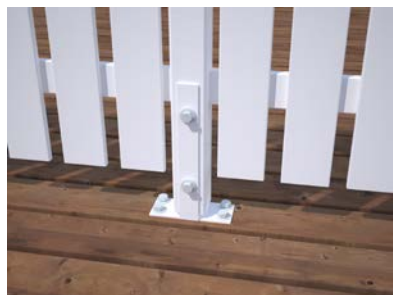

1. Element
2. Pfosten
3. Pfostenbein
4. Schrauben
5. Pfostenkappe

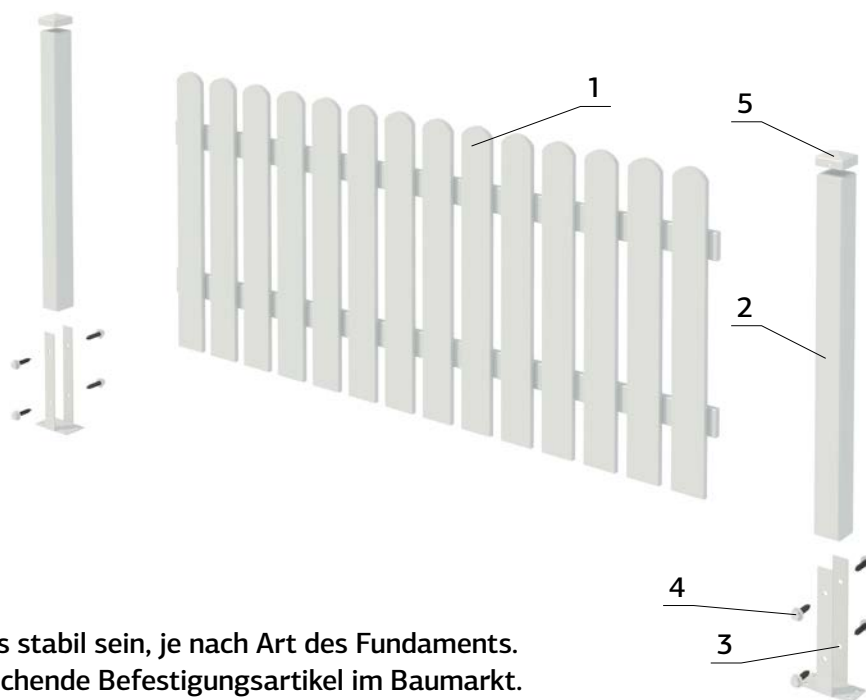

Die Befestigung am Boden muss stabil sein, je nach Art des Fundaments. Bitte besorgen Sie sich entsprechende Befestigungsartikel im Baumarkt.

MONTAGE EINES TERRASSENZAUNS



1. Terrassenzaun
2. Pfosten
3. Pfostenbein
4. Schrauben
5. L-Befestigungswinkel
6. Handlauf

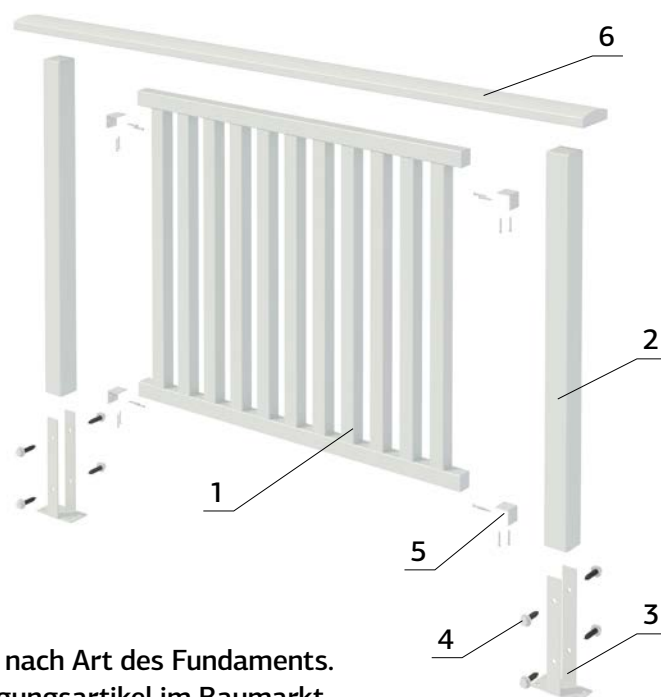

Die Befestigung am Boden muss stabil sein, je nach Art des Fundaments. Bitte besorgen Sie sich entsprechende Befestigungsartikel im Baumarkt.

PALMAKO ZAUNELEMENT LOVISA 10

ARTIKELNUMMER: 108639

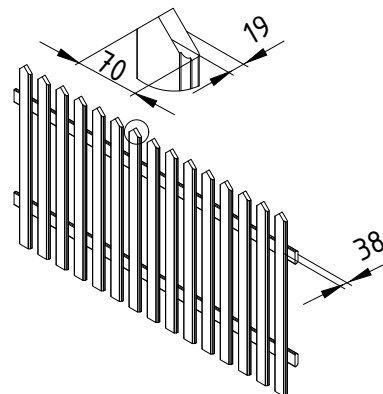

PRODUKTBESCHREIBUNG

Maße Zaunelement, Breite x

Höhe: 1800x1000 mm

Tiefe: 38 mm

Profil: 19x70 mm

BEHANDLUNGSOPTIONEN

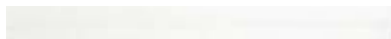

108639

Grundierung + weiße Lackierung 2 Schichten (RAL 9016)

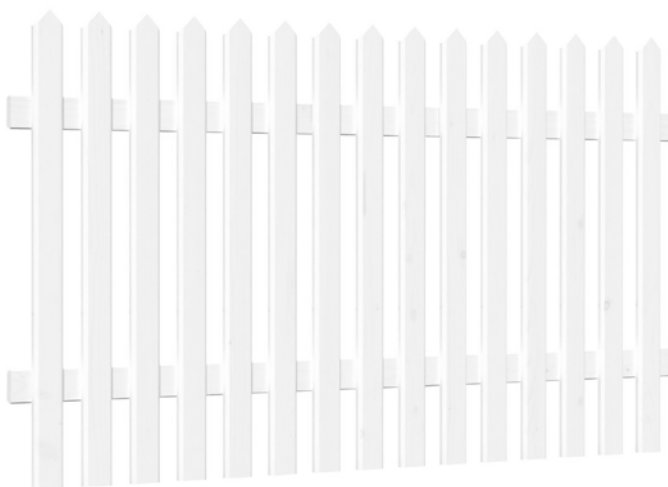

PALMAKO GARTENTOR LOVISA 10

ARTIKELNUMMER: 109035

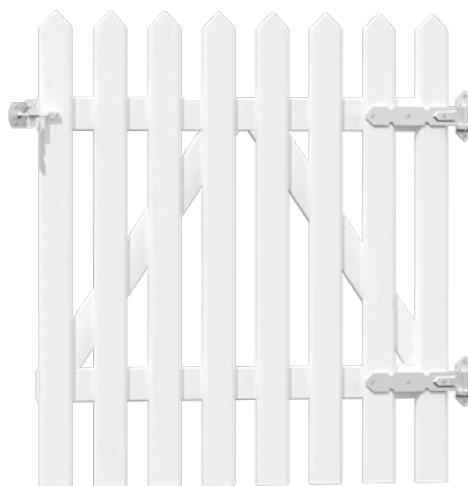
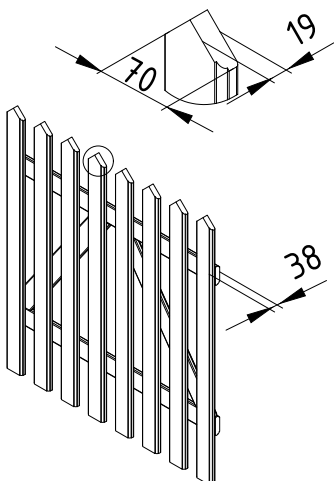

BEHANDLUNGSOPTIONEN



109035

Grundierung + weiße Lackierung 2 Schichten (RAL 9016)

OPTIONAL

Scharniere und Riegel für Gartentor. Siehe unter Zusatzartikeln, Seite 324-345.

PRODUKTBESCHREIBUNG

Maße Zaunelement, Breite x

Höhe: 900x1000 mm

Tiefe: 38 mm

Profil: 19x70 mm

PALMAKO ZAUNELEMENT LUISE 10

ARTIKELNUMMER: 100546 / 100549

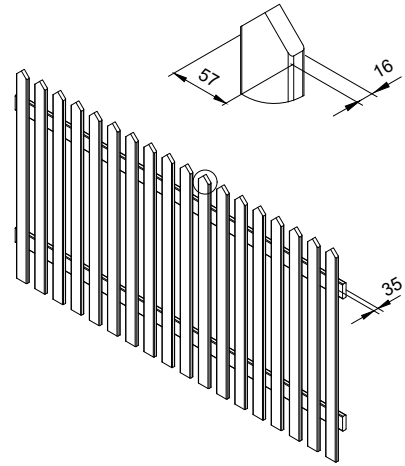

PRODUKTBESCHREIBUNG

Maße Zaunelement, Breite x

Höhe: 1800x1000 mm

Tiefe: 35 mm

Profil: 16x57 mm

BEHANDLUNGSOPTIONEN



100546

grün kesseldruckimprägniert



100549

Grundierung + weiß lackiert 2 Schichten (RAL 9016)

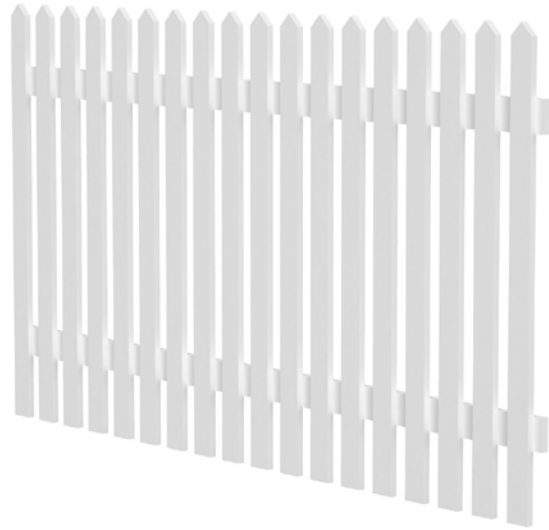

PALMAKO GARTENTOR LUISE 10

ARTIKELNUMMER: 107909 / 107913

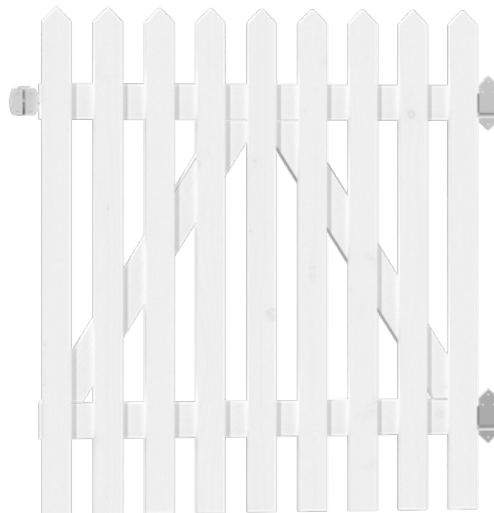
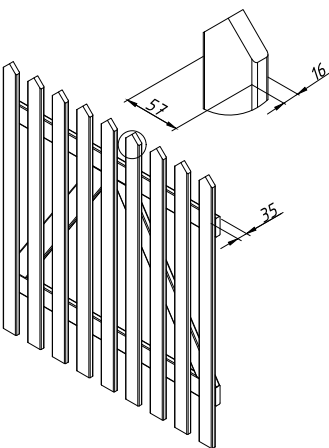

BEHANDLUNGSOPTIONEN



107909

grün kesseldruckimprägniert

OPTIONAL

Scharniere und Riegel für Gartentor. Siehe unter Zusatzartikeln, Seite 324-345.



107913

Grundierung + weiße Lackierung 2 Schichten (RAL 9016)

PRODUKTBESCHREIBUNG

Maße Zaunelement, Breite x

Höhe: 900x1000 mm

Tiefe: 35 mm

Profil: 16x57 mm

PALMAKO ZAUNELEMENT KELDA 8

ARTIKELNUMMER: 100534 / 100537

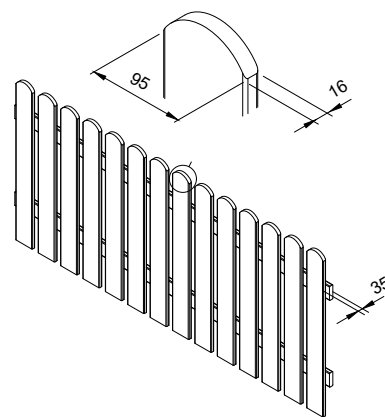

PRODUKTBESCHREIBUNG

Maße Zaunelement, Breite x

Höhe: 1800x800 mm

Tiefe: 35 mm

Profil: 16x95 mm

BEHANDLUNGSOPTIONEN



100534

grün kesseldruckimprägniert



100537

Grundierung + weiße Lackierung 2 Schichten (RAL 9016)

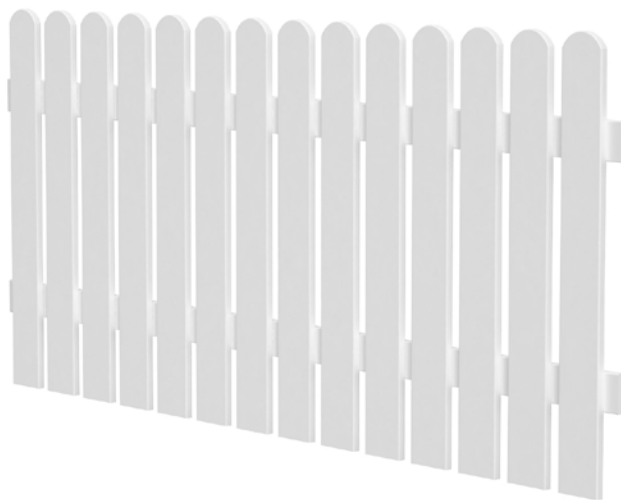

PALMAKO GARTENTOR KELDA 8

ARTIKELNUMMER: 108333 / 108334

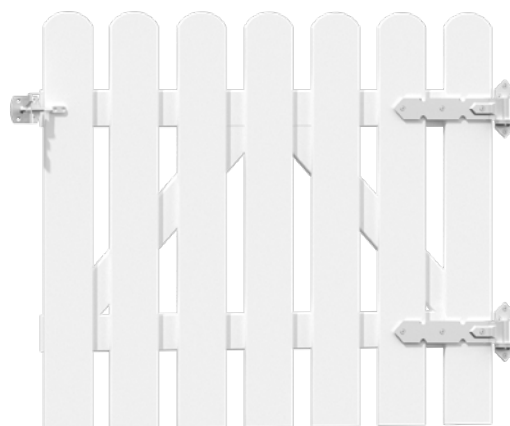
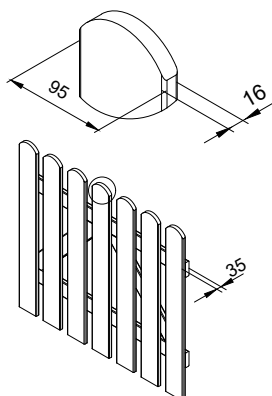

BEHANDLUNGSOPTIONEN



108333

grün kesseldruckimprägniert

OPTIONAL

Scharniere und Riegel für Gartentor. Siehe unter Zusatzartikeln, Seite 324-345.



108334

Grundierung + weiße Lackierung 2 Schichten (RAL 9016)

PRODUKTBESCHREIBUNG

Maße Zaunelement, Breite x

Höhe: 900x800 mm

Tiefe: 35 mm

Profil: 16x95 mm

PALMAKO ZAUNELEMENT KELDA 10

ARTIKELNUMMER: 100543

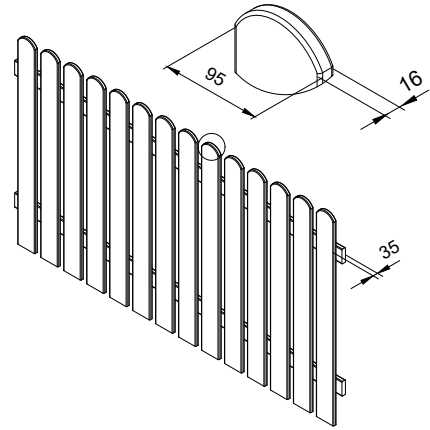

PRODUKTBESCHREIBUNG

Maße Zaunelement, Breite x

Höhe: 1800x1000 mm

Tiefe: 35 mm

Profil: 16x95 mm

BEHANDLUNGSOPTIONEN

100543

Grundierung + weiße Lackierung 2 Schichten (RAL 9016)

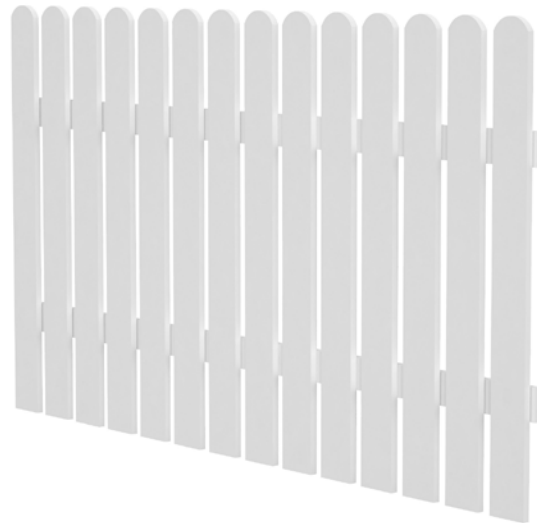

PALMAKO GARTENTOR KELDA 10

ARTIKELNUMMER: 107907

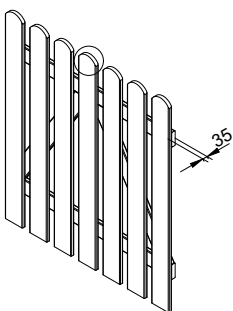
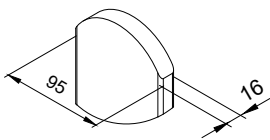

BEHANDLUNGSOPTIONEN

107907

Grundierung + weiße Lackierung 2 Schichten
(RAL 9016)

OPTIONAL

Scharniere und Riegel für Gartentor. Siehe unter Zusatzartikeln, Seite 324-345.

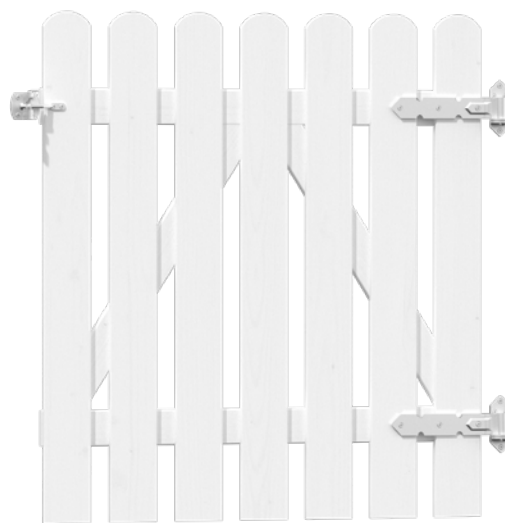

PRODUKTBESCHREIBUNG

Maße Zaunelement, Breite x

Höhe: 900x1000 mm

Tiefe: 35 mm

Profil: 16x95 mm

PALMAKO TERRASSEN- u. TREPPENGELÄNDER SIRI 11

ARTIKELNUMMER: 100555

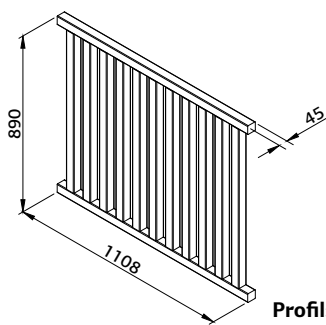

Mit Dübeln und wasserdichtem Leim verbunden

Kombinierbar mit Siri 11 Glaselementen

Profil: 45x45 mm
Profil Handlauf: 45x45 mm

BEHANDLUNGSOPTIONEN

100555

Grundierung + weiße Lackierung 2 Schichten (RAL 9016)

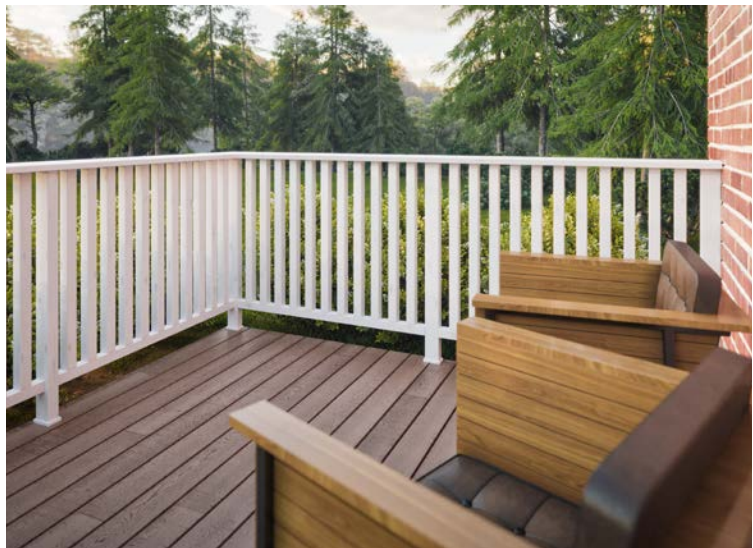

PALMAKO TREPPENGELÄNDER SIRI 17

ARTIKELNUMMER: 100561

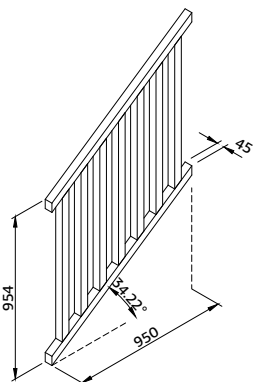

Mit Dübeln und wasserdichtem Leim verbunden

Profil: 45x45 mm
Profil Handlauf: 45x45 mm

BEHANDLUNGSOPTIONEN

100561

Grundierung + weiße Lackierung 2 Schichten (RAL 9016)

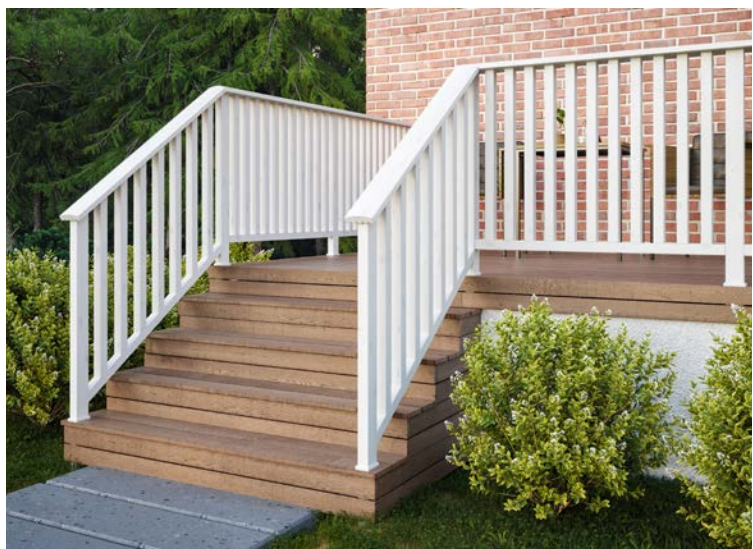

PFOSTEN UND HANDLÄUFE

PFOSTEN FÜR TERRASSEN- u. TREPPENGELÄNDER

Artikelnummer	● 100844	● 107404
Profil	45x70 mm	45x90 mm
Länge	1200 mm	1200 mm

BEHANDLUNGSOPTIONEN

WTPNT1+2

Grundierung + weiße Lackierung 2 Schichten (RAL 9016)

HANDLÄUFE FÜR TERRASSEN- u. TREPPENGELÄNDER

Artikelnummer	● 100820	● 100832
Profil	34x120 mm	34x145 mm
Länge	4200 mm	4200 mm
	gebogen	gebogen

HÖLZART: KIEFER

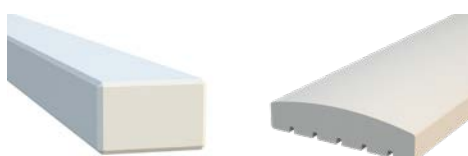

PALMAKO TERRASSEN- GELÄNDER, SIRI 11 GLAS

ARTIKELNUMMER: 107693

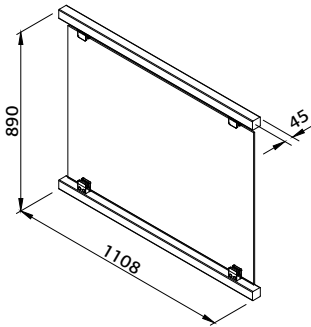

Kombinierbar mit Siri 11 Holzelementen

Profil Handlauf:
45x45 mm
Glas: gehärtet, 6 mm

BEHANDLUNGSOPTIONEN



107693

Grundierung + weiße Lackierung 2 Schichten (RAL 9016)



PALMAKO TERRASSEN- GELÄNDER, SIRI 6 GLAS

ARTIKELNUMMER: 107705

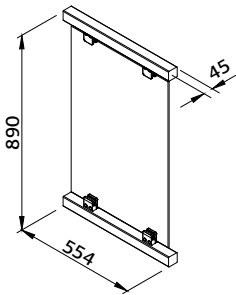

Kombinierbar mit Siri 11 Holzelementen

Profil Handlauf:
45x45 mm
Glas: gehärtet, 6 mm

BEHANDLUNGSOPTIONEN



107705

Grundierung + weiße Lackierung 2 Schichten (RAL 9016)



PFOSTEN UND HANDLÄUFE

PFOSTEN FÜR TERRASSEN- GELÄNDER

Artikelnummer	● 100844	● 107404
Profil	45x70 mm	45x90 mm
Länge	1200 mm	1200 mm

BEHANDLUNGSOPTIONEN



WTPNT1+2

Grundierung + weiße Lackierung 2 Schichten (RAL 9016)

HOLZART: KIEFER

HANDLÄUFE FÜR TERRASSEN- GELÄNDER

Artikelnummer	● 100820	● 100832
Profil	34x120 mm	34x145 mm
Länge	4200 mm	4200 mm
	gebogen	gebogen



PALMAKO ZAUNELEMENT LAUREEN

ARTIKELNUMMER: 100748 / 100749 / 108986

HOLZART: FICHTE

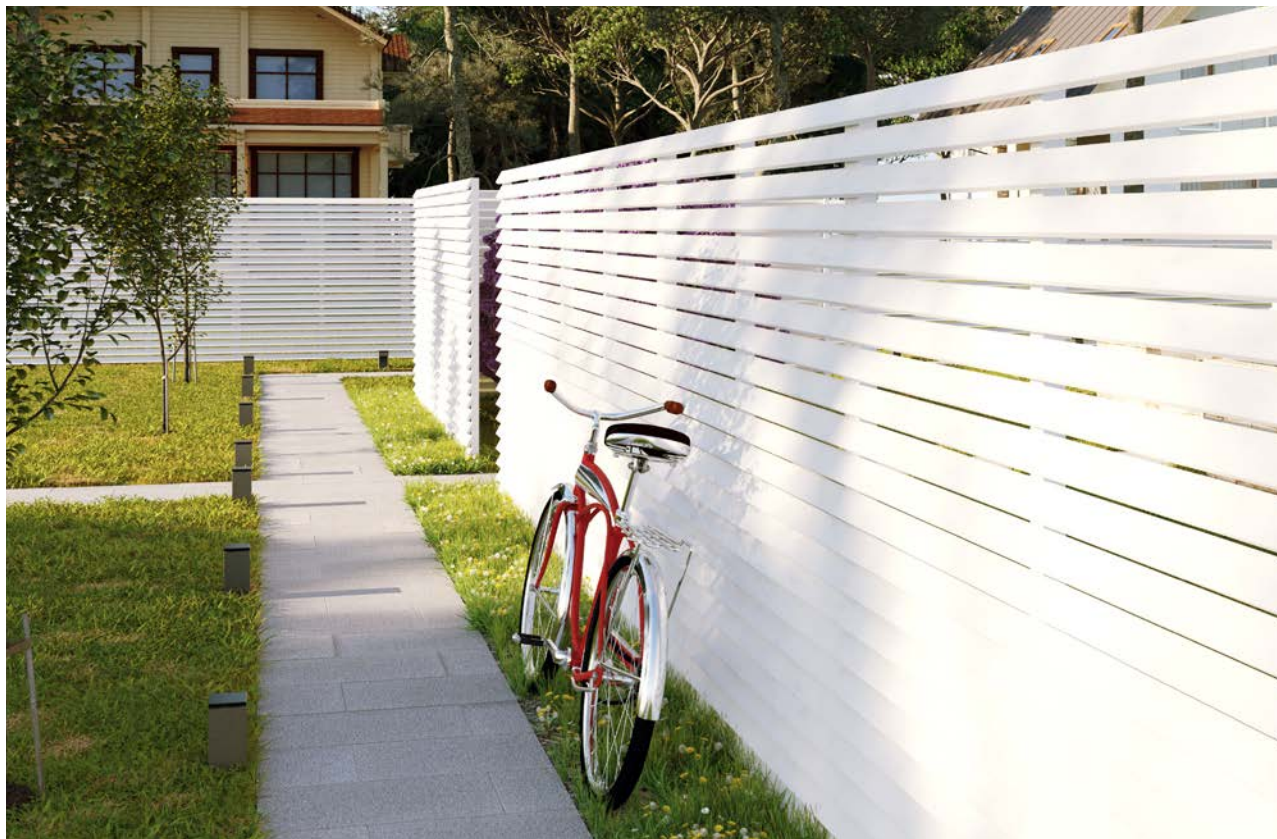

PRODUKTBESCHREIBUNG

Maße Zaunelement, Breite x Höhe:

1800x1800 mm

Tiefe: 82 mm

BEHANDLUNGSOPTIONEN



100748

grau kesseldruckimprägniert



100749

Grundierung + weiße Lackierung 2 Schichten
(RAL 9016)



108986

Grundierung + graue Lackierung 2 Schichten
(RAL 7016)



PFOSTENTRÄGER UND BEFESTIGUNGEN FÜR ZAUNELEMENTE



Einschlagbodenhülse
90 x 90 mm feuerverzinkt
Art.-Nr. 106617



Einschlagbodenhülse
70 x 70 mm feuerverzinkt
Art.-Nr. 107487



Aufschraubhülse
90 x 90 mm
feuerverzinkt
Art.-Nr. 106613



Pfostenräger
70 x 90 mm feuerverzinkt
Art.-Nr. 107492



Pfostenräger
70 x 70 mm weiß
Art.-Nr. 107493



Pfostenräger
90 x 90 mm feuerverzinkt
Art.-Nr. 107494



Pfostenräger
90 x 90 mm weiß
Art.-Nr. 107495



Eck-Pfostenräger
feuerverzinkt
Art.-Nr. 107488



Eck-Pfostenräger
weiß
Art.-Nr. 107488

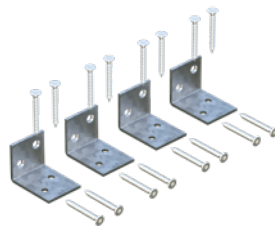

L-Befestigungswinkel
(Satz mit 4 Stück), feuerverzinkt
Art.-Nr. 108424

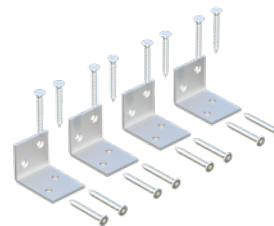

L-Befestigungswinkel (Satz mit 4 Stück), weiß
Art.-Nr. 108423



Holzschrauben
(Satz mit 8 Stück), weiß
Art.-Nr. 107486

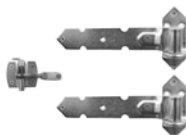

Scharniere und Riegel
für Gartentor
Art.-Nr. 108303



Pfostenkappe
70 x 70 mm weiß
Art.-Nr. 108300

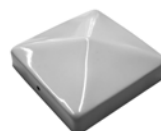

Pfostenkappe
90 x 90 mm weiß
Art.-Nr. 108302



PALMAKO PFÄHLE MIT POSTSAVER

	Art.-Nr.	Durchmesser, mm	Länge, mm	Produktbehandlung	Bearbeitung	Holzart	Halbierung ja/nein	Stück/ Packung	FSC
Pfahl mit Postsaver 75 1800	106599	75	1800	GNVPIH4 grün kesseldruckimprägniert HC4	PC	Fichte	Nein	168	FSC Mix Credit
Pfahl mit Postsaver 75 2400	108284	75	2400	GNVPIH4 grün kesseldruckimprägniert HC4	PC	Fichte	Nein	168	FSC Mix Credit
Pfahl mit Postsaver 85 1800	106601	85	1800	GNVPIH4 grün kesseldruckimprägniert HC4	PC	Fichte	Nein	132	FSC Mix Credit
Pfahl mit Postsaver 85 2400	108285	85	2400	GNVPIH4 grün kesseldruckimprägniert HC4	PC	Fichte	Nein	132	FSC Mix Credit
Pfahl mit Postsaver 100 1800	106602	100	1800	GNVPIH4 grün kesseldruckimprägniert HC4	PC	Fichte	Nein	90	FSC Mix Credit
Pfahl mit Postsaver 100 2400	108287	100	2400	GNVPIH4 grün kesseldruckimprägniert HC4	PC	Fichte	Nein	90	FSC Mix Credit

BESCHREIBUNG

Bearbeitung: gespitzt/gefast (PC)

Oberfläche: perforiert

Behandlungsmittel: Impralit®-KDS; Farbe grün

Behandlungsmethode: Kesseldruckimprägnierung

Behandlungsklasse: HC4; vorgetrocknet, Restfeuchte unter 35 %

Behandlungsstandard: EN351-1 (Eindringmenge ≥ 6mm)

Postsaver: Bitumenschlauch

Garantie: 25 Jahre (fragen Sie nach den Details)

PALMAKO PREMIUM RUNDGEFRÄSTE PFÄHLE



	Art.-Nr.	Durchmesser, mm	Länge, mm	Produktbehandlung	Bearbeitung	Holzart	Halbierung ja/nein	Stück/ Packung	FSC
Pfahl Premium 60 1500	101266	60	1500	GNVPIH4 grün kesseldruckimprägniert HC4	PC	Fichte	Nein	238	FSC Mix Credit
Pfahl Premium 60 1800	108289	60	1800	GNVPIH4 grün kesseldruckimprägniert HC4	PC	Fichte	Nein	238	FSC Mix Credit
Pfahl Premium 75 1800	108291	75	1800	GNVPIH4 grün kesseldruckimprägniert HC4	PC	Fichte	Nein	168	FSC Mix Credit
Pfahl Premium 75 2400	108293	75	2400	GNVPIH4 grün kesseldruckimprägniert HC4	PC	Fichte	Nein	168	FSC Mix Credit
Pfahl Premium 80 2000	101273	80	2000	GNVPIH4 grün kesseldruckimprägniert HC4	PC	Kiefer	Nein	143	FSC Mix Credit
Pfahl Premium 80 2500	101275	80	2500	GNVPIH4 grün kesseldruckimprägniert HC4	PC	Kiefer	Nein	143	FSC Mix Credit
Pfahl Premium 85 1800	108295	85	1800	GNVPIH4 grün kesseldruckimprägniert HC4	PC	Fichte	Nein	132	FSC Mix Credit
Pfahl Premium 85 2400	108364	85	2400	GNVPIH4 grün kesseldruckimprägniert HC4	PC	Fichte	Nein	132	FSC Mix Credit
Pfahl Premium 100 1800	101280	100	1800	GNVPIH4 grün kesseldruckimprägniert HC4	PC	Fichte	Nein	90	FSC Mix Credit
Pfahl Premium 100 2400	108298	100	2400	GNVPIH4 grün kesseldruckimprägniert HC4	PC	Fichte	Nein	90	FSC Mix Credit

BESCHREIBUNG

Bearbeitung: gespitzt/gefast (PC)

Oberfläche: Oberfläche Fichte perforiert

Behandlungsmittel: Impralit®-KDS; Farbe grün

Behandlungsmethode: Kesseldruckimprägnierung

Behandlungsklasse: HC4; vorgetrocknet, Restfeuchte unter 35 % (Fichte) oder 28 % (Kiefer)

Behandlungsstandard: N351-1

Garantie: 15 Jahre (fragen Sie nach den Details)

NUTZUNG

Zaun- und Torpfähle, Draht-, Latten- oder Elektrozaune, Spielplatzbauten, Erdarbeiten

PALMAKO PREMIUM RUNDGEFRÄSTE PFOSTEN

	Art.-Nr.	Durchmesser, mm	Länge, mm	Produktbehandlung	Bearbeitung	Holzart	Halbierung ja/nein	Stück/ Packung	FSC
Pfosten Premium 80 2500	101274	80	2500	GNVPIH4 grün kesseldruckimprägniert HC4	CC	Kiefer	Nein	143	FSC Mix Credit
Pfosten Premium 80 3000	101276	80	3000	GNVPIH4 grün kesseldruckimprägniert HC4	CC	Kiefer	Nein	143	FSC Mix Credit
Pfosten Premium 80 4000	101277	80	4000	GNVPIH4 grün kesseldruckimprägniert HC4	CC	Kiefer	Nein	143	FSC Mix Credit
Pfosten Premium 100 2000	101281	100	2000	GNVPIH4 grün kesseldruckimprägniert HC4	CC	Kiefer	Nein	90	FSC Mix Credit
Pfosten Premium 100 3000	101286	100	3000	GNVPIH4 grün kesseldruckimprägniert HC4	CC	Kiefer	Nein	90	FSC Mix Credit
Pfosten Premium 100 4000	101288	100	4000	GNVPIH4 grün kesseldruckimprägniert HC4	CC	Kiefer	Nein	90	FSC Mix Credit

BESCHREIBUNG

Bearbeitung: gefast/gefast (CC)

Oberfläche: Oberfläche Fichte perforiert

Behandlungsmittel: Impralit®-KDS; Farbe grün

Behandlungsmethode: Kesseldruckimprägnierung

Behandlungsklasse: HC4; vorgetrocknet, Restfeuchteunter 35 % (Fichte) oder 28 % (Kiefer)

Behandlungsstandard: EN351-1

Garantie: 15 Jahre (fragen Sie nach den Details)

NUTZUNG

Draht- oder Lattenzäune,
Spielplatzbauten, Gartenbau



Palmako Pfähle mit Postsaver



Palmako Premium Rundgefräste Pfähle



Palmako Premium Rundgefräste Pfosten





GARTENMÖBEL & GARTENBAU



PALMAKO TISCH MIT
SITZBÄNKEN SANNE 18



PALMAKO
HOLLYWOODSCHAUKEL
SIGRID



PALMAKO
PICKNICKTISCH RUBY 18



PALMAKO
PICKNICKTISCH RUBY 24



PALMAKO
PICKNICKTISCH RUBY 30



PALMAKO TISCH MIT
SITZBÄNKEN ARTHUR



PALMAKO TISCH MIT
SITZBÄNKEN OSCAR



PALMAKO BANK
CAMILLE 16



PALMAKO
GARTENMÖBELSET LEO



PALMAKO
GARTENMÖBELSET ARON



PALMAKO BLUMENKASTEN
LILI 1



PALMAKO BLUMENKASTEN
LILI 2



PALMAKO BLUMENKASTEN
LILI 3



PALMAKO BLUMENKASTEN
MELISSA 4



PALMAKO BLUMENKASTEN
MELISSA 7



PALMAKO BLUMENKASTEN
MELISSA 10



PALMAKO BLUMENKASTEN
TOVE 4



PALMAKO BLUMENKASTEN
TOVE 6



PALMAKO BLUMENKASTEN
GERDA



PALMAKO RANKGITTER
MATILDE 1



PALMAKO
BEETROLLI



PALMAKO
BEETBEGRENZUNG



PALMAKO WÄRMEPUMPEN-
ABDECKUNG EDWIN



PALMAKO TREPPENWANGEN
DANIEL 2



PALMAKO TREPPENWANGEN
DANIEL 3



PALMAKO TREPPENWANGEN
DANIEL 4



PALMAKO TREPPENWANGEN
DANIEL 5



PALMAKO TREPPENWANGEN
DANIEL 6



PALMAKO TREPPENWANGEN
DANIEL 7

PALMAKO TISCH MIT SITZBÄNKEN SANNE 18

ARTIKELNUMMER: 100812

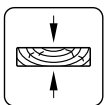
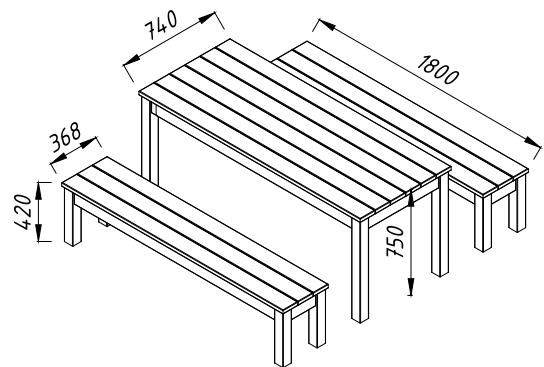

28 mm

PRODUKTBESCHREIBUNG

Maße:

180x74 cm (Tisch), 180x37 cm (Bänke)

Höhe:

75 cm (Tisch), 42 cm (Bänke)

PRODUKTBEHANDLUNG



100812

grün kesseldruckimprägniert

PALMAKO HOLLYWOODSCHAUKEL SIGRID

ARTIKELNUMMER: 100753

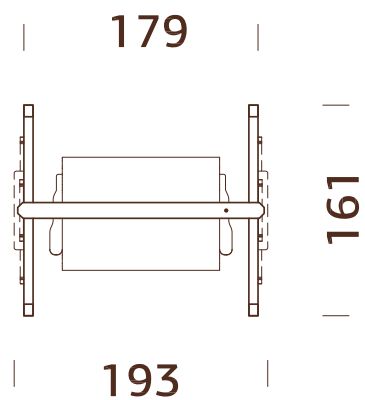

PRODUKTBESCHREIBUNG

Maße: 193x161 cm

Höhe: 198 cm

PRODUKTBEHANDLUNG



100753

grün kesseldruckimprägniert

PALMAKO PICKNICKTISCH RUBY 18

ARTIKELNUMMER: 103165

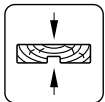
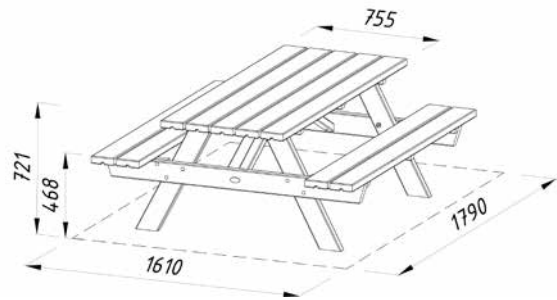

44 mm

PRODUKTBESCHREIBUNG

Maße: 179x161 cm

Höhe: 72 cm

PRODUKTBEHANDLUNG



103165

grün kesseldruckimprägniert

PALMAKO PICKNICKTISCH RUBY 24

ARTIKELNUMMER: 100787

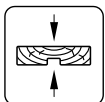
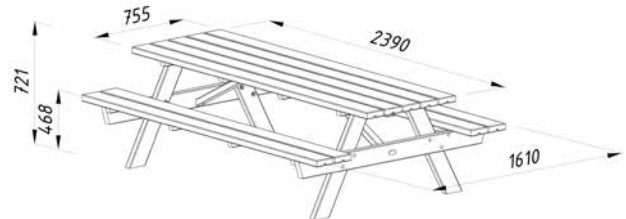

44 mm

PRODUKTBESCHREIBUNG

Maße: 239x161 cm

Höhe: 72 cm

PRODUKTBEHANDLUNG



100787

grün kesseldruckimprägniert

PALMAKO PICKNICKTISCH RUBY 30

ARTIKELNUMMER: 100802

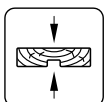

44 mm

PRODUKTBESCHREIBUNG

Maße: 299x161 cm

Höhe: 72 cm

PRODUKTBEHANDLUNG



100802

grün kesseldruckimprägniert

PALMAKO TISCH MIT SITZBÄNKEN ARTHUR

ARTIKELNUMMER: 100797

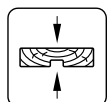
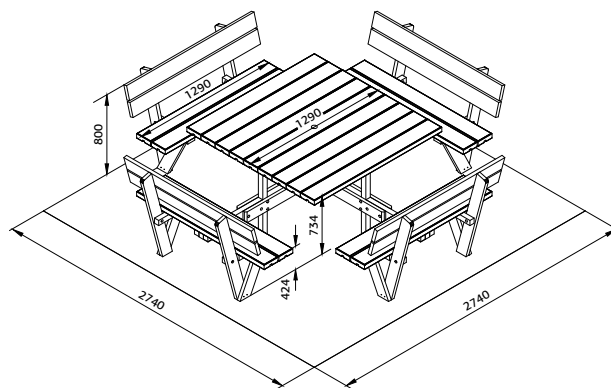

44 mm

PRODUKTBESCHREIBUNG

Maße: 274x274 cm

Höhe: 73 cm

PRODUKTBEHANDLUNG



100797

grün kesseldruckimprägniert

PALMAKO TISCH MIT SITZBÄNKEN OSCAR

ARTIKELNUMMER: 100762

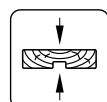
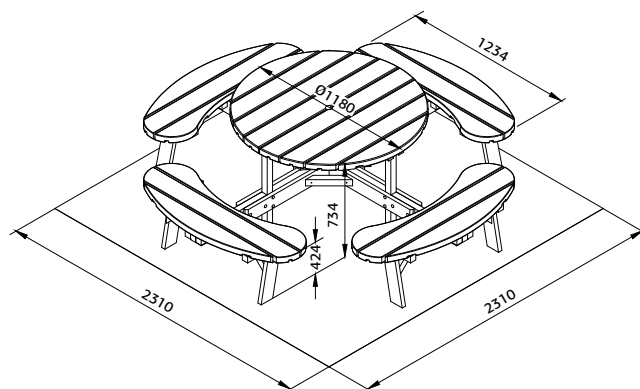

44 mm

PRODUKTBESCHREIBUNG

Maße: 231x231 cm

Höhe: 73 cm

PRODUKTBEHANDLUNG



100762

grün kesseldruckimprägniert

PALMAKO BANK CAMILLE 16

ARTIKELNUMMER: 109672

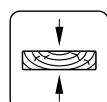
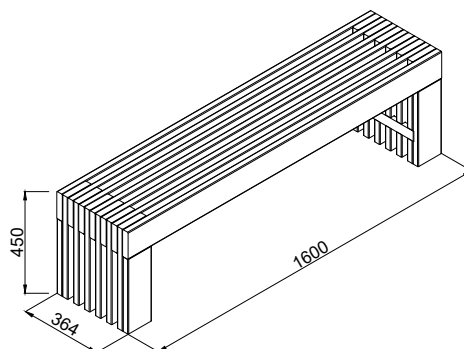

28 mm

PRODUKTBESCHREIBUNG

Maße: 160x36 cm

Höhe: 45 cm

Bankprofil: 28x120 cm

PRODUKTBEHANDLUNG



109672

braun kesseldruckimprägniert

PALMAKO GARTENMÖBELSET LEO

ARTIKELNUMMER: 109524

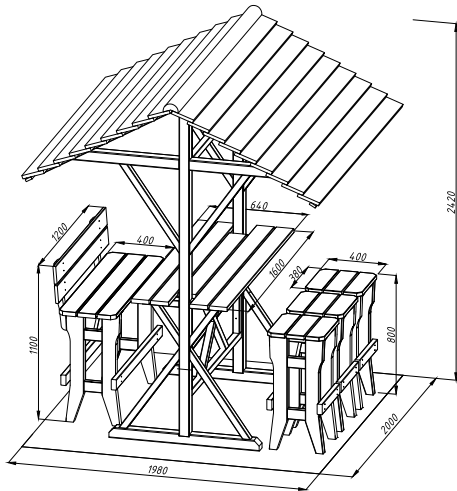

Das Set besteht aus: Tisch mit Dach, Sitzbank und drei Stühlen

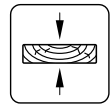

28 mm

PRODUKTBEHANDLUNG

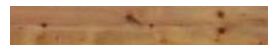

109524

braun kesseldruckimprägniert

PRODUKTBESCHREIBUNG

Maße: 198x200 cm

Höhe: 242 cm

PALMAKO GARTENMÖBELSET ARON

ARTIKELNUMMER: 110316

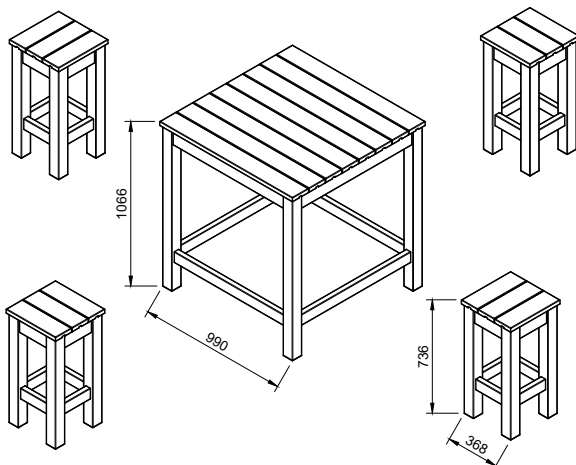

Set besteht aus Tisch und vier Hockern

NEU!

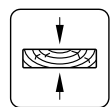

28 mm

PRODUKTBEHANDLUNG



110316

braun kesseldruckimprägniert

PRODUKTBESCHREIBUNG

Maße: 99x99 cm (Tisch), 37x37 cm (Hocker)

Höhe: 107 cm (Tisch), 74 cm (Hocker)



PALMAKO BLUMENKASTEN MELISSA 4 / 7 / 10

ARTIKELNUMMER: 108653 / 108654 / 108650 / 108651 / 108647 / 108648



MELISSA 4



PRODUKTBESCHREIBUNG

Maße: 34x34 cm

Höhe: 36 cm

Geotextile inklusive.



Pflanzeinsatz aus Kunststoff
optional erhältlich

MELISSA 7



Maße: 69x34 cm

Höhe: 60 cm

Geotextile inklusive.

MELISSA 10



Maße: 103x34 cm

Höhe: 102 cm

Geotextile inklusive.

BEHANDLUNGSOPTIONEN



braun kesseldruckimprägniert



Grundierung + weiße Lackierung 2 Schichten
(RAL 7016)

Melissa 4	108653	108654
Melissa 7	108650	108651
Melissa 10	108647	108648

PALMAKO BLUMENKASTEN LILI 1 / 2 / 3

LILI 1

ARTIKELNUMMER: 100258



PRODUKTBESCHREIBUNG

Maße: 34x34 cm

Höhe: 32 cm

Vormontiert, einsatzbereit
Pflanzeinsatz aus
Kunststoff
optional erhältlich



LILI 2

ARTIKELNUMMER: 100274



Maße: 68x34 cm

Höhe: 32 cm

PRODUKTBEHANDLUNG



braun kesseldruckimprägniert

LILI 3

ARTIKELNUMMER: 100286



Maße: 102x34 cm

Höhe: 32 cm

OPTIONAL

Pflanzeinsatz aus Plastik
Siehe unter Zusatzartikeln, Seite 324-345.

PALMAKO BLUMENKASTEN TOVE 4

ARTIKELNUMMER: 100263



Vormontiert, einsatzbereit

PRODUKTBEHANDLUNG



100263 grün
kesseldruckimprägniert

PRODUKTBESCHREIBUNG

Profil: 44x44 mm

Maße: 40x40 cm

Höhe: 31 cm

PALMAKO BLUMENKASTEN TOVE 6

ARTIKELNUMMER: 100271



Vormontiert, einsatzbereit

PRODUKTBEHANDLUNG



100271 grün
kesseldruckimprägniert

PRODUKTBESCHREIBUNG

Profil: 44x44 mm

Maße: 60x40 cm

Höhe: 31 cm

PALMAKO BLUMENKASTEN GERDA

ARTIKELNUMMER: 100283



PRODUKTBEHANDLUNG



100283 grün
kesseldruckimprägniert

PRODUKTBESCHREIBUNG

Profil: 30x60 mm

Maße: 80x40 cm

Höhe: 137 cm

PALMAKO RANKGITTER MATILDE 1

ARTIKELNUMMER: 100299

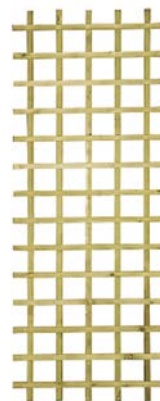

Vormontiert, einsatzbereit

PRODUKTBEHANDLUNG



100299 grün
kesseldruckimprägniert

PRODUKTBESCHREIBUNG

Maße: 63x180 cm

PALMAKO BEETROLLI



Name	Artikelnummer	Durchmesser (mm)	Höhe (mm)	Breite (mm)	Stück/Packung	Behandlungsoptionen
Beetrolli ø75 150 1800	102642	75	150	1800	72	grün kesseldruckimprägniert
Beetrolli ø75 225 1800	102650	75	225	1800	48	grün kesseldruckimprägniert
Beetrolli ø75 300 1800	102658	75	300	1800	36	grün kesseldruckimprägniert
Beetrolli ø75 375 1800	102666	75	375	1800	36	grün kesseldruckimprägniert

BESCHREIBUNG

Bearbeitung: gefast und gekappt

Form: halbrund; auf verzinktem Draht zu Rollen geklammert

PALMAKO BEETBEGRENZUNG



Name	Artikelnummer	Durchmesser (mm)	Höhe (mm)	Breite (mm)	Stück/Packung	Behandlungsoptionen
Beetbegrenzung ø85/150/950	107280	85	150	950	80	grün kesseldruckimprägniert
Beetbegrenzung ø85/225/950	107281	85	225	950	60	grün kesseldruckimprägniert
Beetbegrenzung ø85/300/950	107282	85	300	950	40	grün kesseldruckimprägniert

BESCHREIBUNG

Bearbeitung:
gefast und gekappt

Form: halbrund; Befestigung mit verzinkten
Nägeln und Latten

PALMAKO WÄRMEPUMPEN-ABDECKUNG EDWIN

ARTIKELNUMMER: 107233



PRODUKTBESCHREIBUNG

Maße, Breite x Tiefe: 119 x 63 cm

Höhe, vorn/hinten: 68/85 cm

Besteht aus vier zusammengesetzten Elementen
(zwei Seiten, Frontseite und Dach)



PRODUKTBEHANDLUNG

111509

Grundierung + graue Lackierung
2 Schichten (RAL 7016)

107233

Grundierung + weiße Lackierung
2 Schichten (RAL 9016)

PALMAKO TREPPENWANGEN DANIEL

ARTIKELNUMMER: 108438 / 108439 / 108440 / 108441 / 108442 / 108443



Daniel 2



Daniel 3



Daniel 4



Daniel 5



Daniel 6



Daniel 7

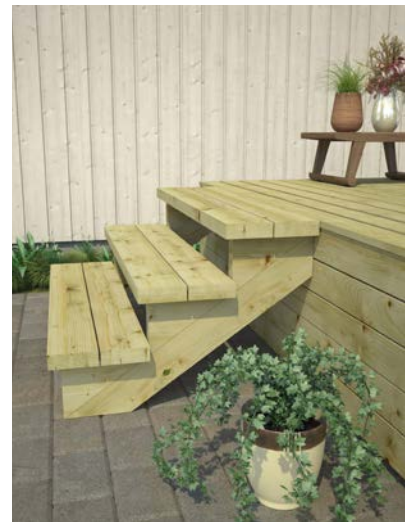

	Artikelnummer	PRODUKTBEHANDLUNG
Daniel 2	108438	grün kesseldruckimprägniert NTR-A
Daniel 3	108439	grün kesseldruckimprägniert NTR-A
Daniel 4	108440	grün kesseldruckimprägniert NTR-A
Daniel 5	108441	grün kesseldruckimprägniert NTR-A
Daniel 6	108442	grün kesseldruckimprägniert NTR-A
Daniel 7	108443	grün kesseldruckimprägniert NTR-A

PRODUKTBEHANDLUNG



GNVPIA grün kesseldruckimprägniert NTR-A

BESCHREIBUNG

Holzart: Kiefer

Profil: 45 x 110 mm

Maße Treppenstufe:

45 x 170 mm

Behandlungsklasse nach
nordischem NTR-Standard:
NTR-A





ZUSATZARTIKEL

MONTAGEARTIKEL FÜR SCHAUKELN



F-ANKER
Art.-Nr.: 100997



SCHAUKELSHELLE
Art.-Nr.: 101001



SCHAUKELSHELLE
Art.-Nr.: 108274



SCHAUKELSHELLE
Art.-Nr.: 108275

RUTSCHEN FÜR SPIELANLAGEN

Art.-Nr.	Plattformhöhe	Farbe
101005	150±5 cm	grün
101006	150±5 cm	rot
101007	150±5 cm	blau
101004	120±5 cm	rot
107382	120±5 cm	blau



SCHAUKELSIITZE FÜR SPIELGERÄTE



SCHAUKELSIITZ
Art.-Nr.: 101000



BABYSITZ
Art.-Nr.: 100999



TELLERSCHAUKEL
Art.-Nr.: 107393



NESTSCHAUKEL SWIBEE
Art.-Nr.: 100245, 100246



SANDKASTENVLIES
Art.-Nr.: 107502



KLETTERSTEINE
5 Stück/Packung
Art.-Nr.: 107398



STRICKLEITER
Art.-Nr.: 107397

ANBAUSCHUPPEN 3,1 m² SCHLEPPDACH 4,3 m²

ARTIKELNUMMER: 102801

ARTIKELNUMMER: 103168



PRODUKTBESCHREIBUNG

- Bohlenmaße:** 163 x 235 cm
- Umbauter Raum:** 5,5 m³
- Tür-/Fenster typ:** Garden
- Türen,**
- Durchgangsmaß:** 73 x 141 cm
- Türschwelle:** niedrig, abgedeckt mit Edelstahl
- Dachbretter:** 19 mm
- Dachfläche:** 4,9 m²
- Dachneigung:** 11,0°

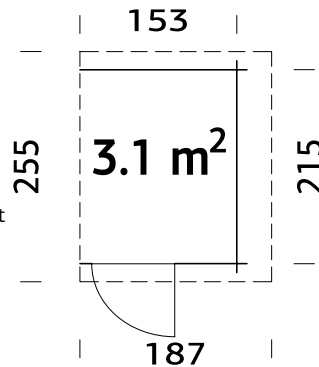

PRODUKTBESCHREIBUNG

- Bohlenmaße:** 144x290 cm
- Umbauter Raum:** 10,0 m³
- Dachbretter:** 19 mm
- Dachfläche:** 4,3 m²
- Dachneigung:** 16,0°

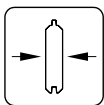
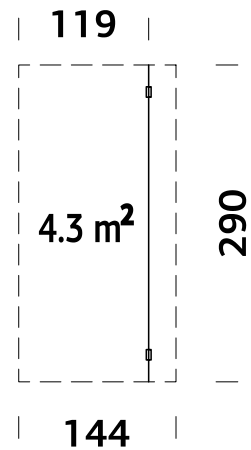

28 mm

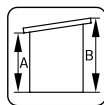

A: 160 cm
B: 183 cm

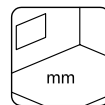

Inklusive
19 mm

OPTIONAL

Dachpappe:
1 Rolle, SBS-
Dacheindeckung: 1 Rolle,
Dachpappennägel.



44x95 mm

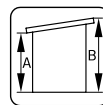

A: 210 cm
B: 250 cm

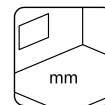

-

OPTIONAL

Dachpappe:
1 Rolle, SBS-
Dacheindeckung: 1 Rolle,
Schindeln: 2 Pakete,
Dachpappennägel.

BEHANDLUNGSOPTIONEN



102802 hellbraun tauchgründiert



102804 grau tauchgründiert



102803 transparent tauchgründiert

BEHANDLUNGSOPTIONEN



103169 hellbraun tauchgründiert



103171 grau tauchgründiert



103170 transparent tauchgründiert

RAUCHABZUG UND TISCH SAUNAOFEN

ARTIKELNUMMER: 102789

HUUM DROP NARVI NM SAUNAOFEN

ARTIKELNUMMER: 110119 ARTIKELNUMMER: 110115



Grillofen für Eva



Eva 8,7 m²



Eva 11,4 m²



KARL 23,1 m² ANBAUSCHUPPEN 6,2 m²

ARTIKELNUMMER: 102781

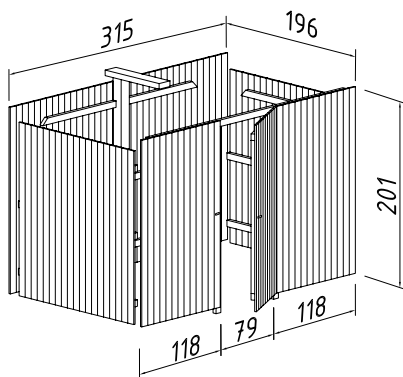

PRODUKTbeschreibung

Maße: 315x196 cm

Umbauter Raum: 12,4 m³

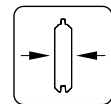

19 mm

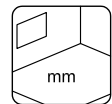

-

BEHANDLUNGSOPTIONEN



102782
hellbraun
tauchgrundiert



102784
grau
tauchgrundiert



102783
transparent
tauchgrundiert



108990
weiße
Grundierung

KARL 40,6 m² ANBAUSCHUPPEN 10,9 m²

ARTIKELNUMMER: 102785

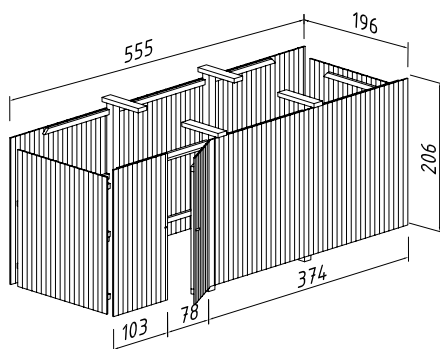

PRODUKTbeschreibung

Maße: 555x196 cm

Umbauter Raum: 22,4 m³

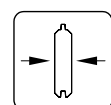

19 mm

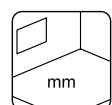

-

BEHANDLUNGSOPTIONEN



102786
hellbraun
tauchgrundiert



102788
grau
tauchgrundiert



102787
transparent
tauchgrundiert



108989
weiße
Grundierung

LEIMHOLZBOGEN

ARTIKELNUMMER: 102765

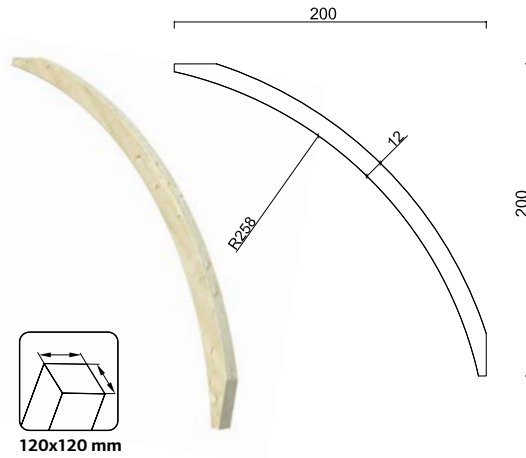

BEHANDLUNGSOPTIONEN



102766
hellbraun
tauchgrundiert



102768
grau
tauchgrundiert



102767
transparent
tauchgrundiert



109084
weiße
Grundierung

TORANTRIEB FÜR GARAGEN-SEKTIONALTOR

ARTIKELNUMMER: 108561



PRODUKTBE SCHREIBUNG

Motorgehäuse: 600 x 250 x 350 mm

Laufstange: 3000 x 50 x 100 mm

Gewicht: 10 + 5 kg

BODENANKER

ARTIKELNUMMER: 106608



PFLANZEINSATZ FÜR LILI UND MELISSA

ARTIKELNUMMER: 107430



GARAGE

Torantrieb

Roger 19,0 m ² mit Sektionaltor	108561
Roger 23,9 m ² mit Sektionaltor	108561
Roger 27,7 m ² mit Sektionaltor	108561
Roger 21,9+5,2 m ² mit Sektionaltor	108561
Roger 28,4 m ² mit Sektionaltor	108561
Andre 21,5 m ² mit Sektionaltor	108561
Andre 28,5 m ² mit Sektionaltor	108561
Andre 44,7 m ² mit Sektionaltor	108561

Montagematerial im Lieferumfang enthalten, je nach Garagentyp werden weitere Montagedetails benötigt.

Stromanschluss erforderlich!

DACHEINDECKUNG

Um Ihr Haus vor der Witterung zu schützen, bieten wir Ihnen verschiedene Typen von Dacheindeckungsmaterialien wie Dachpappe (geeignet als Unterlage), SBS-Dacheindeckung (geeignet als Deckschicht), Dachschindeln oder EPDM-Folie an. Das SBS-Dachmaterial kann in einer einzigen Schicht befestigt werden, wäre jedoch nur eine Übergangslösung und würde nicht so lange halten wie eine Mehrfachschicht. Es kann mit einem Gasbrenner auf der vorinstallierten Bodenschicht der Dachhaut verschweißt werden. Achtung! Es ist unerlässlich, dass im Umgang mit Holzhäusern alle Sicherheitsbestimmungen befolgt werden. Wir empfehlen, die Verschweißung von professionellen Dachdeckern vornehmen zu lassen.

	Artikelnummer
Dachpappe, schwarz, 1 Rolle = 10 m	107210
SBS Dacheindeckung, schwarz, 1 Rolle = 10 m	107214
Dachschindeln, schwarz, 1 Paket = 3 m ²	107180
Dachschindeln, rot, 1 Paket = 3 m ²	107182
Dachschindeln, grün, 1 Paket = 3 m ²	107183
Dachschindeln, braun, 1 Paket = 3 m ²	107181
EPDM 3810x5100 mm	107166
EPDM 3810x7900 mm	107168
EPDM 4570x3200 mm	107169
EPDM 4570x3700 mm	107170
EPDM 4570x3900 mm	108624
EPDM 4570x5100 mm	107171
EPDM 4570x6200 mm	107172
EPDM 4570x9700 mm	111623
EPDM 5030x5600 mm	109115
EPDM 7620x3650 mm	108276
EPDM 7620x5100 mm	107173
EPDM 7620x6200 mm	107174
EPDM 7620x7900 mm	107175



Dachpappe, schwarz



SBS-Dacheindeckung



Dachschindeln, schwarz



EPDM-Folie, schwarz (inklusive Klebstoff für Installation)

DACHPAPPENNÄGEL, 1 kg

ARTIKELNUMMER: 107930



REGENRINNEN-SETS

	Art.-Nr.
3 m für Satteldach	106629
4 m für Satteldach	106630
5 m für Satteldach	106631
6 m für Satteldach	106632
7 m (3+4) für Satteldach	106629 + 106630
10 m (6+4) für Satteldach	106632 + 106630
3 m für Flachdach	106626
4 m für Flachdach	106627
5 m für Flachdach	107375
6 m für Flachdach	106628
7 m (3+4) für Flachdach	106626 + 106627
9 m (6+3) für Flachdach	106628 + 106626



Regenrinnen nur in Dunkelbraun

DACHEINDECKUNG FÜR FLACHDACHHÄUSER

Immer wieder stellt sich die Frage, was man als wasserdichtes Dachmaterial für Flachdächer verwenden sollte. Wie Sie vielleicht bemerkt haben, können Sie bei Zusatzartikeln zu jedem Flachdachhaus ein besonderes Dachmaterial – EPDM (Ethylen-Propylen-Dien-Kautschuk) – bestellen.



Die Vorteile von EPDM:

- verringert mögliche Kondensationsprobleme
- lange Lebensdauer (bis zu 20 Jahre)
- EPDM ist die dimensional stabilste und wärmebeständigste Membran und bleibt selbst bei extremer Kälte elastisch

EPDM-Nutzer in kälterem Klima profitieren von:

- geringeren Heizkosten
- einem verringerten CO₂-Fußabdruck durch geringere Heizkosten
- geringeren Risiken bei Ansammlung von Eis und Schnee

Wir bieten die EPDM-Folie in vorgefertigten Stücken an. Die zu der jeweiligen Größe lieferbare EPDM Folie finden Sie am Ende der Produktrubrik.

Unser EPDM-Set beinhaltet Flächenkleber zur Montage.
Die Montage des EPDM ist unkompliziert, folgen Sie der Anleitung.



FUSSBÖDEN

Fußböden werden in den meisten Fällen optional zu den Gartenhäusern angeboten, oder sind im Lieferumfang enthalten. Die optional lieferbaren Fußboden-Sets verfügen über Nut- und Federdielen, die auch stirnseitig ein Profil haben.

Ein Fußbodenbausatz besteht aus:

- der benötigten Anzahl von Dielenbrettern (19 x 89 x 2350 mm, umlaufend mit Nut- und Federprofil)
- der benötigten Anzahl von Fundamentbalken (45 x 70 x 3000 mm, braun getaucht (BNDIP))
- Sockelleisten (19 x 19 x 2350 mm)
- Türleiste (19 x 19 mm, entsprechend der Breite der Türöffnung und der Wandstärke. In zwei Größen – für eine Einzel- und eine Doppeltür)

Fußbodenbausätze für den Innenbereich sind neben naturbelassener Oberfläche auch in braun, grau oder transparent tauchgrundiert lieferbar.

Bitte beachten Sie den nachfolgenden Verlegehinweis für das Zuschneiden der Dielenbretter.

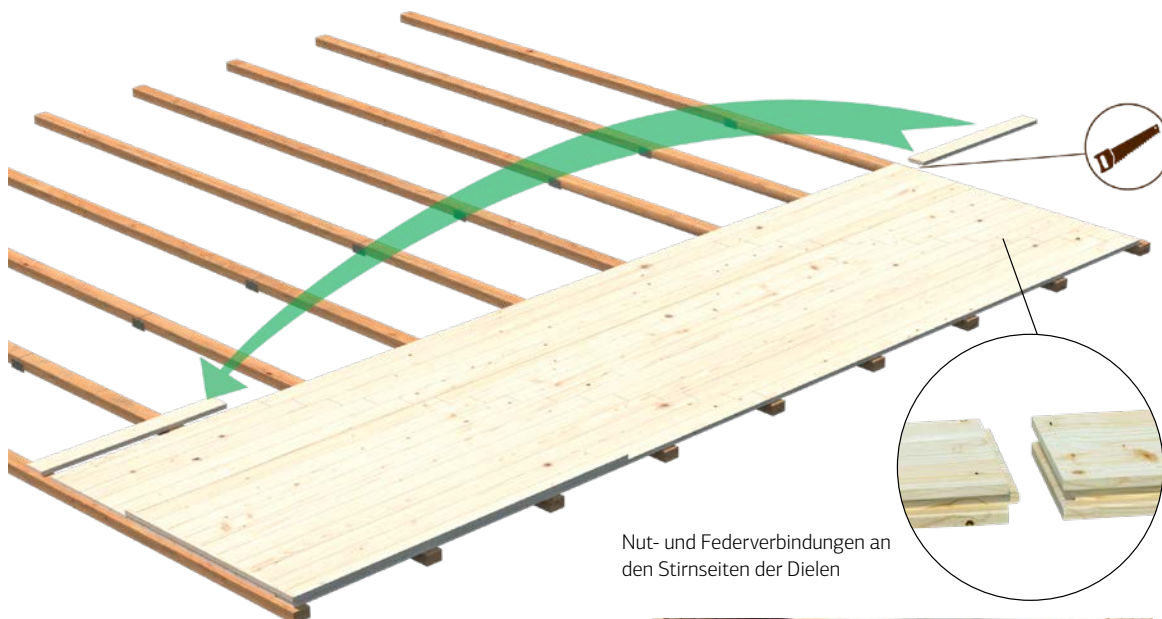

Nut- und Federverbindungen an den Stirnseiten der Dielen

Haus	Art.-Nr.	Dielenbretter	zusätzliche Informationen
Lotta 7,3 m ²	102971	19 mm	
Lotta 10,0 m ²	102986	19 mm	
Lotta 13,9 m ²	103030	19 mm	
Klara 4,7 m ²	102975	19 mm	
Klara 10,4 m ²	103011	19 mm	
Klara 17,0 m ² *	103062	19 mm	FSC
Valentine 4,7 m ² *	109456	19 mm	FSC, kesseldruckimprägniert
Valentine 6,1 m ² *	109522	19 mm	FSC, kesseldruckimprägniert
Valentine 9,0 m ² *	109518	19 mm	FSC, kesseldruckimprägniert
Valentine 11,0 m ² *	109520	19 mm	FSC, kesseldruckimprägniert
Britta 14,6 m ²	103038	19 mm	FSC
Britta 17,5 m ²	103050	19 mm	FSC
Britta 19,7 m ²	103066	19 mm	FSC
Britta 22,3 m ²	103070	19 mm	FSC
Lara 6,0 m ² / Lara 6,0+5,9 m ²	102963	19 mm	
Lara 8,4 m ² / Lara 8,4+5,9 m ²	103003	19 mm	
Lara 12,7 m ²	103046	19 mm	
Ella 6,9 m ² / Ella 6,9+8,2 m ² / Ella 6,9+10,0 m ²	102967	19 mm	
Ella 8,7 m ² / Ella 8,7+8,2 m ² / Ella 8,7+10,0 m ²	102994	19 mm	
Ella 13,1 m ² / Ella 13,1+3,9 m ²	108279	19 mm	



Braun getauchte Fundamentbalken, 45 x 70 mm

Für die Betty Pavillons bieten wir fertig zugeschnittene Fußbodenbausätze an.



Haus	Art.-Nr.	Dielenbretter	zusätzliche Informationen
Betty 9,0 m ² / Bianca 8,3 m ²	103090	28 mm	FSC, kesseldruckimprägniert
Betty 9,9 m ²	103092	28 mm	FSC, kesseldruckimprägniert
Betty 18,0 m ²	103094	28 mm	FSC, kesseldruckimprägniert
Betty 25,0 m ²	103096	28 mm	FSC, kesseldruckimprägniert
Stella 5,0 m ²	102883	16 mm	
Stella 8,2 m ²	102924	16 mm	

*Klara 17,0 m²
 *Valentine 4,7 m²
 *Valentine 6,1 m²
 *Valentine 9,0 m²
 *Valentine 11,0 m²



ELEMENT LUCY 12,2 m²



ELEMENT (HOLZ)

ARTIKELNUMMER: 102836

PRODUKTBESCHREIBUNG

Maße:

103 x 230 cm

Tür-/Fensterglas:

Echtglas, 4 mm

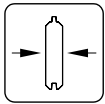

19 mm

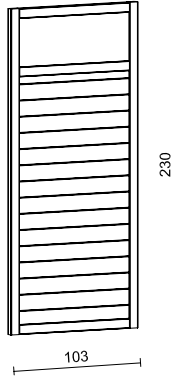

ELEMENT (GLAS)

ARTIKELNUMMER: 102840

PRODUKTBESCHREIBUNG

Maße:

103 x 230 cm

Tür-/Fensterglas:

gehärtetes Glas, 6 mm

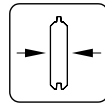

19 mm

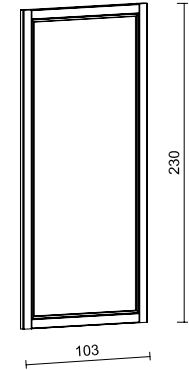

BEHANDLUNGSOPTIONEN



102837
hellbraun
tauchgrundiert



102839
grau
tauchgrundiert



102838
transparent
tauchgrundiert



109027
weiße
Grundierung



102841
hellbraun
tauchgrundiert



102843
grau
tauchgrundiert



102842
transparent
tauchgrundiert



109037
weiße
Grundierung

NORDIC+ SCHLEPPDACH 2,7 m²

ARTIKELNUMMER: 108623



PRODUKTBESCHREIBUNG

Maße: 264 x 277 cm

Umbauter Raum: 9,6 m³

Dachbretter: 19 mm

Dachfläche: 5,5 m²

Dachneigung: 20,0°



90x90 mm

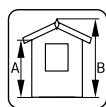

A: 213 cm
B: 288 cm

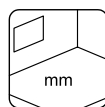

28 mm

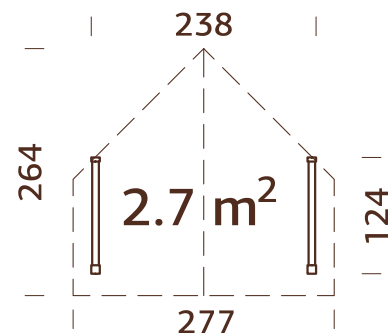

OPTIONAL

Dachpappe: 2 Rollen, SBS-Dacheindeckung: 2 Rollen, Schindeln: 2 Pakete, Dachpappennägel.

PALMAKO CONNECT ZUSATZARTIKEL

Alle Bianca und Lenna Sets können mit optionalen Produkten individuell gestaltet werden. Sie finden diese Produkte auf den Seiten 216-217 sowie 238-239, am Ende dieser Kategorie.

Bianca 16,6 m² Set 205

VORHER

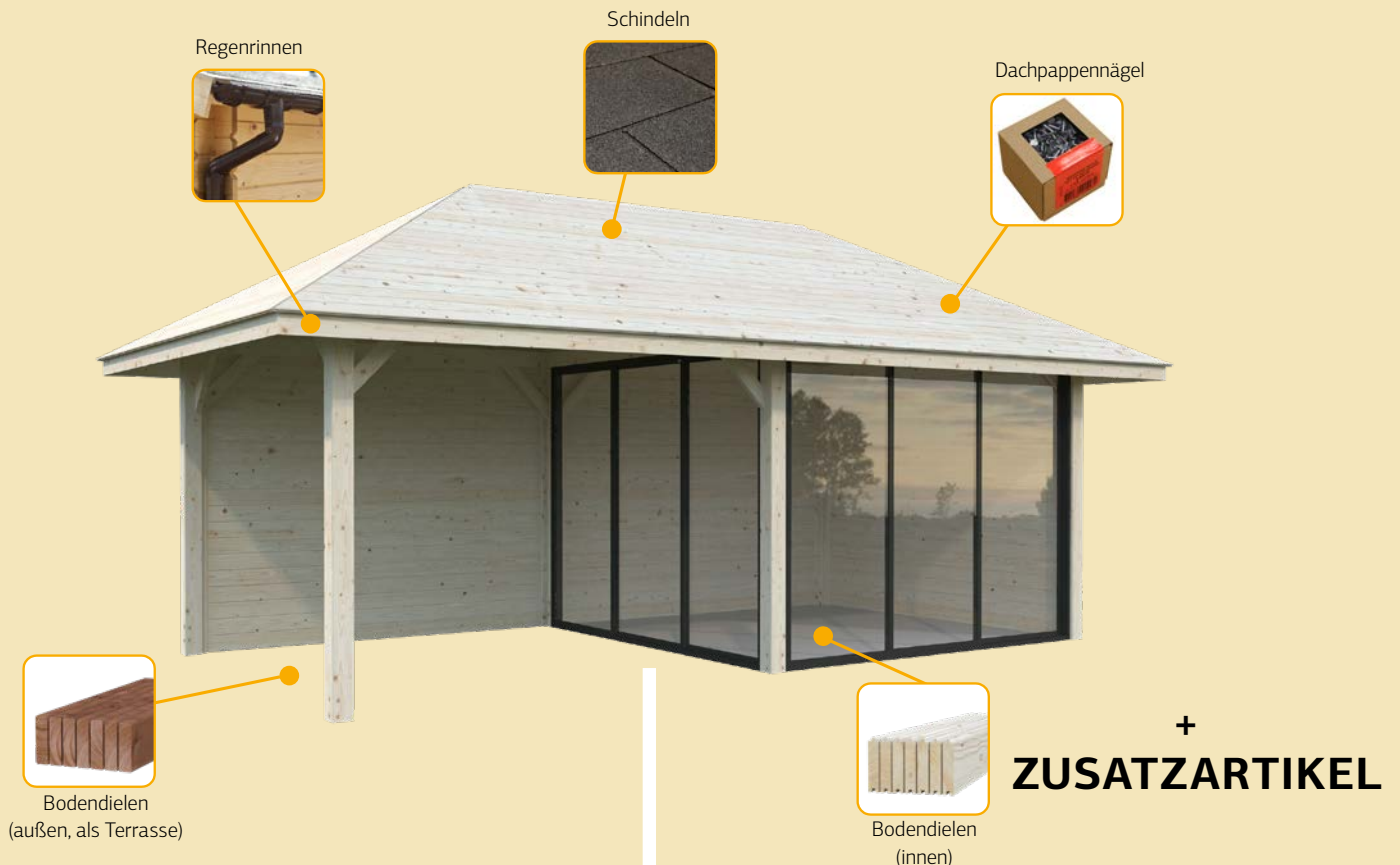

**Bianca 16,6 m² Set 205
mit optionalen Produkten**

NACHHER



PALMAKO PFOSTENTRÄGER UND BEFESTIGUNGEN FÜR ZAUNELEMENTE



Einschlagbodenhülle
90 x 90 mm feuerverzinkt
Art.-Nr. 106617



Einschlagbodenhülle
70 x 70 mm feuerverzinkt
Art.-Nr. 107487



Aufschraubhülle
90 x 90 mm
feuerverzinkt
Art.-Nr. 106613



Pfostenträger
70 x 90 mm feuerverzinkt
Art.-Nr. 107492



Pfostenträger
70 x 70 mm weiß
Art.-Nr. 107493



Pfostenträger
90 x 90 mm feuerverzinkt
Art.-Nr. 107494



Pfostenträger
90 x 90 mm weiß
Art.-Nr. 107495



Eck-Pfostenträger
feuerverzinkt
Art.-Nr. 107489



Eck-Pfostenträger
weiß
Art.-Nr. 107488

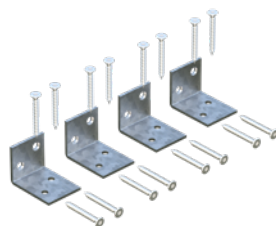

L-Befestigungswinkel
(Satz mit 4 Stück), feuerverzinkt
Art.-Nr. 108424

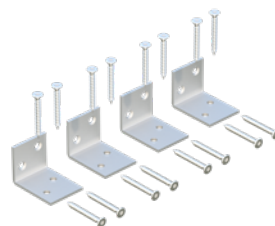

L-Befestigungswinkel (Satz mit 4 Stück), weiß
Art.-Nr. 108423



Holzschrauben
(Satz mit 8 Stück), weiß
Art.-Nr. 107486

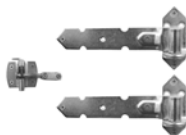

Scharniere und Riegel
für Gartentor
Art.-Nr. 108303



Pfostenkappe
70 x 70 mm weiß
Art.-Nr. 108300

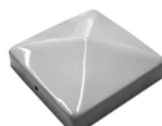

Pfostenkappe
90 x 90 mm weiß
Art.-Nr. 108302

ZUSÄTZLICHE TÜREN UND FENSTER

Mit optionalen Türen und Fenstern können Sie Ihren Garten den individuellen Wünschen und Ansprüchen anpassen. Nahezu jedes Haus kann mit weiteren Türen und Fenstern ausgestattet werden. Die lieferbaren Optionen werden am Ende jeder Produktrubrik aufgeführt, oder Sie orientieren sich an der nachfolgenden Auflistung.

- 1 Das Gartenhaus Sally 15,5 m² mit einem Doppelfenster im Originalset
- 2 Fensterausschnitt gemäß den Abmessungen des Fensters
- 3 Das Gartenhaus Sally 15,5 m² jetzt mit zwei Doppelfenstern



GARTENHÄUSER SATTELDACH

Art.-Nr.	Produktbezeichnung	Wandstärke (mm)	Tür-/Fenstertyp	Artikelnummer*	
				zusätzliche Tür(en)	zusätzliche Fenster
101314	Vivian 3,8 m ²	28	Garden	103604	
101523	Vivian 6,9 m ²	28	Garden	103534	
101482	Lotta 7,3 m ²	28	Garden	103534	
101646	Lotta 10,0 m ²	34	Garden	106860	
101694	Lotta 13,9 m ²	34	Garden	106860	
101827	Klara 4,7 m ²	28	Garden	107035	100038
101990	Klara 10,4 m ²	28	Garden	106829	100038
102130	Klara 17,0 m ²	28	Garden	106829	100038, 100036
109452	Valentine 4,7 m ²	28	Garden	109541	
109454	Valentine 6,1 m ²	28	Garden	109541	
109458	Valentine 9,0 m ²	28	Garden	109541	
109527	Valentine 11,0 m ²	28	Garden	109541	109551
102072	Britta 14,6 m ²	40	Garden	106864	100082
102252	Britta 17,5 m ²	40	Garden	106864	103494
102262	Britta 19,7 m ²	40	Garden	106864	103494
102266	Britta 22,3 m ²	40	Garden	106864	103494
101797	Emma 4,6 m ²	28	Garden	103604	103320
102033	Emma 10,4 m ²	34	Garden	103551	103348
101885	Emma 10,4+4,2 m ²	34	Garden	109098	103348
102339	Emma 14,2 m ²	34	Garden	107046, 103551	103490
102270	Sally 10,2 m ²	44	Summer	103567	103502
102083	Sally 12,3 m ²	44	Summer	103567	103352
102274	Sally 15,5 m ²	44	Summer	103567	103502
102312	Sally 19,1 m ²	44	Summer	103567	103502
102318	Helena 15,1 m ²	70	Summer	103579	103506
102511	Helena 18,6 m ²	70	Summer	103579	103364, 100178, 103506
102515	Helena 24,6 m ²	70	Summer	103579	103364, 100178, 103506
102465	Susanna 12,4 m ²	44	Summer	106867	100146, 100145
102469	Susanna 16,4 m ²	44	Summer	106867	100146, 100145
109887	Catherine 14,5 m ²	44	Garden+	109168	109167
102331	Irene 13,9 m ²	34	Garden	106863	106680
102351	Irene 19,0 m ²	44	Garden+	107060, 103559	106690
102367	Irene 23,9 m ²	44	Garden+	107060, 103559	106690
102490	Irene 21,9+5,2 m ²	44	Garden+	107060, 103559	100095
102375	Irene 27,7 m ²	70	Summer	107105, 103591	106715
101724	Ines 11,1 m ²	44	Garden+	108554	
101732	Ines 13,7 m ²	44	Garden+	108554	
101978	Iris 9,6 m ²	28	Garden	103530	100028
102185	Iris 11,1 m ²	44	Garden+	103571	103356, 103360
102214	Iris 19,1 m ²	44	Garden+	103571	103356, 103360
101753	Claudia 7,4 m ²	28	Garden	107034	100028
102519	Claudia 11,5 m ²	34	Garden	103543	106668
102387	Claudia 19,4 m ²	44	Garden+	103571	103356, 103360

* Diese Artikelnummer wird als Naturholz (KEINE Behandlung) angegeben. Wenn das Haus über Behandlungsmöglichkeiten verfügt, können auch zusätzliche Tür(en) und Fenster mit derselben Behandlung bestellt werden. Wenden Sie sich einfach an unser Verkaufsteam.

GARTENHÄUSER FLACHDACH

Art.-Nr.	Produktbezeichnung	Wandstärke (mm)	Tür-/Fenstertyp	Artikelnummer*	
				zusätzliche Tür(en)	zusätzliche Fenster
111242	Alice 4,7 m ²	28	Garden	109541	
111244	Alice 6,1 m ²	28	Garden	109541	
111246	Alice 9,0 m ²	28	Garden	109541	
111248	Alice 11,0 m ²	28	Garden	109541	109551
101430	Lara 6,0 m ²	28	Garden	106799	103311
101587	Lara 6,0+5,9 m ²	28	Garden	106799	103311
101547	Lara 8,4 m ²	28	Garden	106799	103311
101603	Lara 8,4+5,9 m ²	28	Garden	106799	103311
101329	Lara 12,7 m ²	28	Garden	109096, 106799	103311
101453	Ella 6,9 m ²	28	Garden	103530	
101543	Ella 8,7 m ²	28	Garden	103530	
101595	Ella 6,9+8,2 m ²	28	Garden	103530	
101607	Ella 6,9+10,0 m ²	28	Garden	103530	
101611	Ella 8,7+8,2 m ²	28	Garden	103530	
101623	Ella 8,7+10,0 m ²	28	Garden	103530	
108218	Ella 13,1 m ²	28	Garden	109097, 103530	
108222	Ella 13,1+3,9 m ²	28	Garden	109097, 103530	
109503	Caroline 10,2 m ²	44	Garden+	109168	109167
108981	Caroline 14,5 m ²	44	Garden+	109168	109167
109490	Caroline 20,2 m ²	44	Garden+	109168	109167
109159	Bret 14,8 m ²	44	Garden+	106882	109188, 109189
109163	Bret 19,9 m ²	44	Garden+	106882	109188, 109189
102281	Lisa 11,5 m ²	34	Garden	103543	106668
102197	Lisa 14,2 m ²	44	Garden+	103571	103356, 103360
101749	Lisa 19,4 m ²	44	Garden+	103571	103356, 103360
101728	Lea 14,2 m ²	44	Garden+	108554	
101736	Lea 19,4 m ²	44	Garden+	108554	
106355	Heidi 11,7 m ²	44	Summer	109091	100133
106370	Heidi 19,7 m ²	70	Summer	106928	100187, 100176
110077	Heidi 22,5 m ²	70	Summer	106928, 107138	100176, 100187
106381	Heidi 22,8 m ²	70	Summer	107138, 106928	100204, 100176

FERIENHÄUSER

Art.-Nr.	Produktbezeichnung	Wandstärke (mm)	Tür-/Fenstertyp	Artikelnummer*	
				zusätzliche Tür(en)	zusätzliche Fenster
109494	Kendra 18,4 m ²	70	Summer	106960, 107101	109537, 109536, 109543
106569	Emily 39,2 m ²	70	Summer	107154, 107153, 107157	100178, 103364, 100207, 103506
106566	Emily 40,1+5,2 m ²	70	Summer	107157, 107154	100207, 103364, 103506
106522	Agneta 18,8+12,5 m ²	70	Summer	106946	106732
106526	Agneta 18,8+28,8 m ²	70	Summer	106946	106732
106568	Anna 26,8 m ²	70	Summer	107101, 106924	100182, 100181, 106717
106399	Anna 26,8+1,9 m ²	70	Summer	107107, 106960	106717
106567	Sandra 21,5+3,7 m ²	70	Summer	107156, 107154, 107153	100178, 103364
106210	Sandra 25,6+11,1 m ²	44	Summer	107064, 107055, 107054, 106878	100093, 106684
106214	Sandra 29,9 m ²	44	Summer	107083, 103567	100093, 103352, 100138, 103502

MODERN LOOK HÄUSER

Art.-Nr.	Produktbezeichnung	Wandstärke (mm)	Tür-/Fenstertyp	Artikelnummer*	
				zusätzliche Tür(en)	zusätzliche Fenster
108586	Grace 8,1m ² +4,1m ²	56	Living	109095	109086
108587	Grace 8,1m ² +8,1m ²	56	Living	109095	109086
108588	Grace 12,4m ² +4,1m ²	56	Living	109095, 109099	109086
108922	Grace 14,5 m ²	56	Living	109544	109086

NORDIC & NORDIC+ HÄUSER

Art.-Nr.	Produktbezeichnung	Wandstärke (mm)	Tür-/Fenstertyp	Artikelnummer*	
				zusätzliche Tür(en)	zusätzliche Fenster
101147	Ly 13,6 m ²	18+70	Summer	107325	103309
101163	Hedwig 13,6 m ²	18+70	Summer	109058	103310
101151	Etta 13,6 m ²	18+70	Summer	107325	103309
109000	Simone 13,6 m ²	18+70	Summer	106793	107289
109044	Annabel 13,4 m ² kit	18+70	Summer		109172
108994	Annabel 13,4 m ²	18+70	Summer	109176	109172
101203	Solveig 13,6 m ²	18+70	Summer	106932	100188, 100187
101253	Charlotte 21,5 m ²	160	Summer	107325	107289, 107297
101261	Pernilla 21,5 m ²	160	Summer	107329	107293, 107297
101257	Annika 21,5 m ²	160	Summer	107325	107289

PAVILLONS

Art.-Nr.	Produktbezeichnung	Wandstärke (mm)	Tür-/Fenstertyp	Artikelnummer*	
				zusätzliche Tür(en)	zusätzliche Fenster
103708	Melanie 7,0 m ²	28	Garden	109547	109548
103728	Melanie 6,9 m ²	44	Garden+	109546	109545
103732	Melanie 9,9 m ²	44	Garden+	109546	109545
103736	Melanie 11,0 m ²	28	Garden	107042, 109547	109548
109355	Melanie 11,5 m ²	44	Garden+	109546	109545
103778	Melanie 7,0+8,1 m ²	28	Garden	109547	109548
103724	Hanna 7,6 m ²	34	Garden	109549	109550
106185	Hanna 14,1 m ²	44	Garden+	109569	109545
106189	Hanna 20,3 m ²	44	Garden+	109168	109545
103744	Veronica 2 6,7 m ²	28	Garden+	106826	106660
103748	Veronica 4 6,7 m ²	28	Garden+	106826	106660
103734	Veronica 4 9,2 m ²	34	Garden+	106845	103485
103733	Veronica 7 9,2 m ²	34	Garden+	106845	103485
104592	Eva 8,7 m ²	44	Garden+	107092	100100
104596	Eva 11,4 m ²	44	Garden+	107092	100100

* Diese Artikelnummer wird als Naturholz (KEINE Behandlung) angegeben. Wenn das Haus über Behandlungsmöglichkeiten verfügt, können auch zusätzliche Tür(en) und Fenster mit derselben Behandlung bestellt werden. Wenden Sie sich einfach an unser Verkaufsteam.

GARTEN-SPA

Art.-Nr.	Produktbezeichnung	Wandstärke (mm)	Tür-/Fenstertyp	Artikelnummer*	
				zusätzliche Tür(en)	zusätzliche Fenster
110343	Anita 0,9 m ²	42	Summer	110120	
110070	Anita 1,3+0,7 m ²	42	Summer	110120	
111005	Anita 1,3+0,7 m ² mit Glasfront	42	Summer	110120	
111003	Anita 1,6+0,7 m ²	42	Summer	110120	
111004	Anita 1,6+0,7 m ² mit Glasfront	42	Summer	110120	
110071	Anette 3,0+1,5 m ²	42	Garden+	110120, 110121	110122
110741	Sanna 4,1 m ²	44	Summer	111740	111738
110526	Sanna 6,8 m ²	44	Summer	111740, 111741	111738, 111739
111001	Sanna 4,1+5,9 m ²	44	Summer	111740	111738
111002	Sanna 6,8+5,9 m ²	44	Summer	111740, 111741	111738, 111739
111000	Sanna 12,8 m ² Slide	44		111741	111738
111239	Sanna 12,8 m ² Slide Plus	44		111741	111738

GARAGES

Art.-Nr.	Produktbezeichnung	Wandstärke (mm)	Tür-/Fenstertyp	Artikelnummer*	
				zusätzliche Tür(en)	zusätzliche Fenster
101894	Rasmus 19,0 m ² Bausatz	44	Garden	107053, 103555, 103516	100094
102415	Rasmus 19,0 m ² mit Holztor	44	Garden	107053, 103555	100094
102419	Rasmus 19,0 m ² mit Sektionaltor	44	Garden	107053, 103516	100094
101899	Roger 19,0 m ² Bausatz	44	Garden+	107060, 103555, 103516	106690
102347	Roger 19,0 m ² mit Holztor	44	Garden+	107060, 103555	106690
102355	Roger 19,0 m ² mit Sektionaltor	44	Garden+	107060, 103516	106690
101903	Roger 23,9 m ² Bausatz	44	Garden+	107060, 103555, 103516	106690
102498	Roger 23,9 m ² mit Holztor	44	Garden+	107060, 103555	106690
102502	Roger 23,9 m ² mit Sektionaltor	44	Garden+	107060, 103516	106690
101911	Roger 27,7 m ² Bausatz	70	Summer	107105, 103587, 103516	106715
102379	Roger 27,7 m ² mit Holztor	70	Summer	107105, 103587	106715
102383	Roger 27,7 m ² mit Sektionaltor	70	Summer	107105, 103516	106715
101872	Roger 21,9+5,2 m ² Bausatz	44	Garden+	107060, 103555, 103516	100095
102482	Roger 21,9+5,2 m ² mit Holztor	44	Garden+	107060, 103555	100095
102486	Roger 21,9+5,2 m ² mit Sektionaltor	44	Garden+	107060, 103516	100095
101907	Roger 28,4 m ² Bausatz	44	Garden+	107060, 103555, 103516	106690
102399	Roger 28,4 m ² mit Holztor	44	Garden+	107060, 103555	106690
102403	Roger 28,4 m ² mit Sektionaltor	44	Garden+	107060, 103516	106690
108613	Andre 21,5 m ² Bausatz	160	Summer	107329, 103516	107297
101159	Andre 21,5 m ² mit Sektionaltor	160	Summer	107329, 103516	107297
108614	Andre 28,5 m ² Bausatz	160	Summer	107329, 103516	107297
101167	Andre 28,5 m ² mit Sektionaltor	160	Summer	107329, 103516	107297
108615	Andre 44,7 m ² Bausatz	160	Summer	107329, 103516	107297
108616	Andre 44,7 m ² mit Sektionaltor	160	Summer	107329, 103516	107297

Farbcode des Sektionaltors: RAL 9016

Art.-Nr.103516



GERÄTEHÄUSER

Art.-Nr.	Produktbezeichnung	Wandstärke (mm)	Tür-/Fenstertyp	Artikelnummer*	
				zusätzliche Tür(en)	zusätzliche Fenster
101076	Mia 3,6 m ²	16+32	Shed		
101184	Mia 5,4 m ²	16+32	Shed		
101080	Leif 2,2 m ²	16+32	Shed		
101071	Leif 3,0 m ²	16+32	Shed		
101081	Leif 4,5 m ²	16+32	Shed		
110981	Leif 3,0+2,9 m ²	16+32	Shed		
111018	Leif 4,5+2,9 m ²	16+32	Shed		
101176	Dan 4,5 m ²	16+32	Shed		
101198	Dan 7,5 m ²	16+32	Shed		
101206	Dan 9,9 m ²	16+32	Shed		
101210	Dan 14,7 m ²	16+32	Shed		
101180	Nils 5,4 m ²	16+32	Shed		
101188	Nils 8,2 m ²	16+32	Shed		
108617	Lucas 5,4 m ²	16+32	Summer	109101	
108618	Lucas 12,1 m ²	16+32	Summer	109094	
107218	Marcus 6,5 m ²	16+32	Shed		
110073	Stig 8,2 m ²	16+32	Summer	109093	
101324	Jari 8,9 m ²	28	Shed		
101338	Jari 14,5 m ²	28	Shed		
101086	Martin 8,4 m ²	18+70	Summer	109093	
101045	Martin 13,6 m ²	18+70	Summer	109093	
101229	Olaf 6,6 m ²	18+70	Summer	109100, 109093	111737
101231	Olaf 13,5 m ²	18+70	Summer	109100, 109093	111737
101236	Olaf 16,9 m ²	18+70	Summer	109100, 109093	111737
101228	Kalle 6,6 m ²	18+70	Summer	109100, 109093	111737
101232	Kalle 13,5 m ²	18+70	Summer	109100, 109093	111737
101056	Kalle 16,9 m ²	18+70	Summer	109100, 109093	111737
109668	Kira 7,7 m ²	16+32	Summer	109100	
101137	Stella 5,0 m ²	16+32	Shed		
101141	Stella 8,2 m ²	16+32	Shed		

* Diese Artikelnummer wird als Naturholz (KEINE Behandlung) angegeben. Wenn das Haus über Behandlungsmöglichkeiten verfügt, können auch zusätzliche Tür(en) und Fenster mit derselben Behandlung bestellt werden. Wenden Sie sich einfach an unser Verkaufsteam.

Türen die ab Werk über ein Einsteckschloss verfügen, haben im Lieferumfang eine Drückergarnitur mit Langschild/Rosetten sowie ein PZ-Schloss.



Art.-Nr.108422

SPERRHOLZTÜREN

Unsere Auswahl an Sperrholztüren sind eine solide und sichere Wahl für Ihr Bauprojekt. Das Portfolio umfasst einflügelige sowie doppelflügelige Türen, mit und ohne Lichtausschnitt.

PRODUKTBESCHREIBUNG

Zarge: Kiefer

Keilgezinkter Leimholzrahmen

Sperrholz 4 mm

Holzverkleidung 12 x 114 mm

Gummidichtungen

Holzschwelle

Scharnier (3x)

Art.-Nr.

108304

Profilzylinder, Drückergarnitur und Rosettenabdeckung sind nicht im Lieferumfang der Sperrholztüren enthalten, nur optional erhältlich.



Art.-Nr.		Türen, Durchgangsmaß, cm	Türen, Durchgangsmaß mit Rahmen, cm
107022	Einzelür, ohne Glas, linksseitig	78 x 191	90 x 200
107434	Einzelür, ohne Glas, linksseitig	78 x 201	90 x 210

Art.-Nr.		Türen, Durchgangsmaß, cm	Türen, Durchgangsmaß mit Rahmen, cm
107023	Einzelür, ohne Glas, rechtsseitig	78 x 191	90 x 200
107433	Einzelür, ohne Glas, rechtsseitig	78 x 201	90 x 210

Art.-Nr.		Türen, Durchgangsmaß, cm	Türen, Durchgangsmaß mit Rahmen, cm
107024	Einzelür, mit Glas, linksseitig	78 x 191	90 x 200
108280	Einzelür, mit Glas, linksseitig	78 x 201	90 x 210

Art.-Nr.		Türen, Durchgangsmaß, cm	Türen, Durchgangsmaß mit Rahmen, cm
107329	Einzelür, mit Glas, rechtsseitig	78 x 191	90 x 200
108281	Einzelür, mit Glas, rechtsseitig	78 x 201	90 x 210

Art.-Nr.		Türen, Durchgangsmaß, cm	Türen, Durchgangsmaß mit Rahmen, cm
103526	Doppeltür, ohne Glas, rechtsseitig	118 x 191	130 x 200
103527	Doppeltür, ohne Glas, rechtsseitig	138 x 191	150 x 200

Art.-Nr.		Türen, Durchgangsmaß, cm	Türen, Durchgangsmaß mit Rahmen, cm
103528	Doppeltür, mit Glas, rechtsseitig	118 x 191	130 x 200

Art.-Nr.		Türen, Durchgangsmaß, cm	Türen, Durchgangsmaß mit Rahmen, cm
103529	Doppeltür, mit Glas, rechtsseitig	138 x 191	150 x 200



VERGLASTE ALUMINIUM SCHIEBETÜREN

Ganz neu in unserem Sortiment sind zahlreiche Häuser mit Alu-Schiebetüren, die aus eigener Fertigung kommen. Diese Türen bieten eine Vielzahl positiver Aspekte, die sie zu einer bevorzugten Wahl gegenüber herkömmlichen Türen machen.

Die großzügigen Glasflächen, die vom Boden bis fast zur Decke reichen, lassen mehr natürliches Licht in den Raum und optimieren so die natürliche Beleuchtung. Der Innenraum erscheint hell und freundlich, die Türen sind einfach zu bedienen und bieten einen Mehrwert an Komfort und Lebensqualität. Die großzügigen Glasflächen ermöglichen einen Panoramablick auf den Garten oder die umliegende Landschaft. Nicht zuletzt verleihen Schiebetüren Ihrem Gartenhaus eine elegante Ästhetik und werden aufgrund ihres funktionalen und praktischen Designs geschätzt. Schiebetüren sind eine wunderbare Ergänzung für jedes Zuhause!

Schiebetür Slide

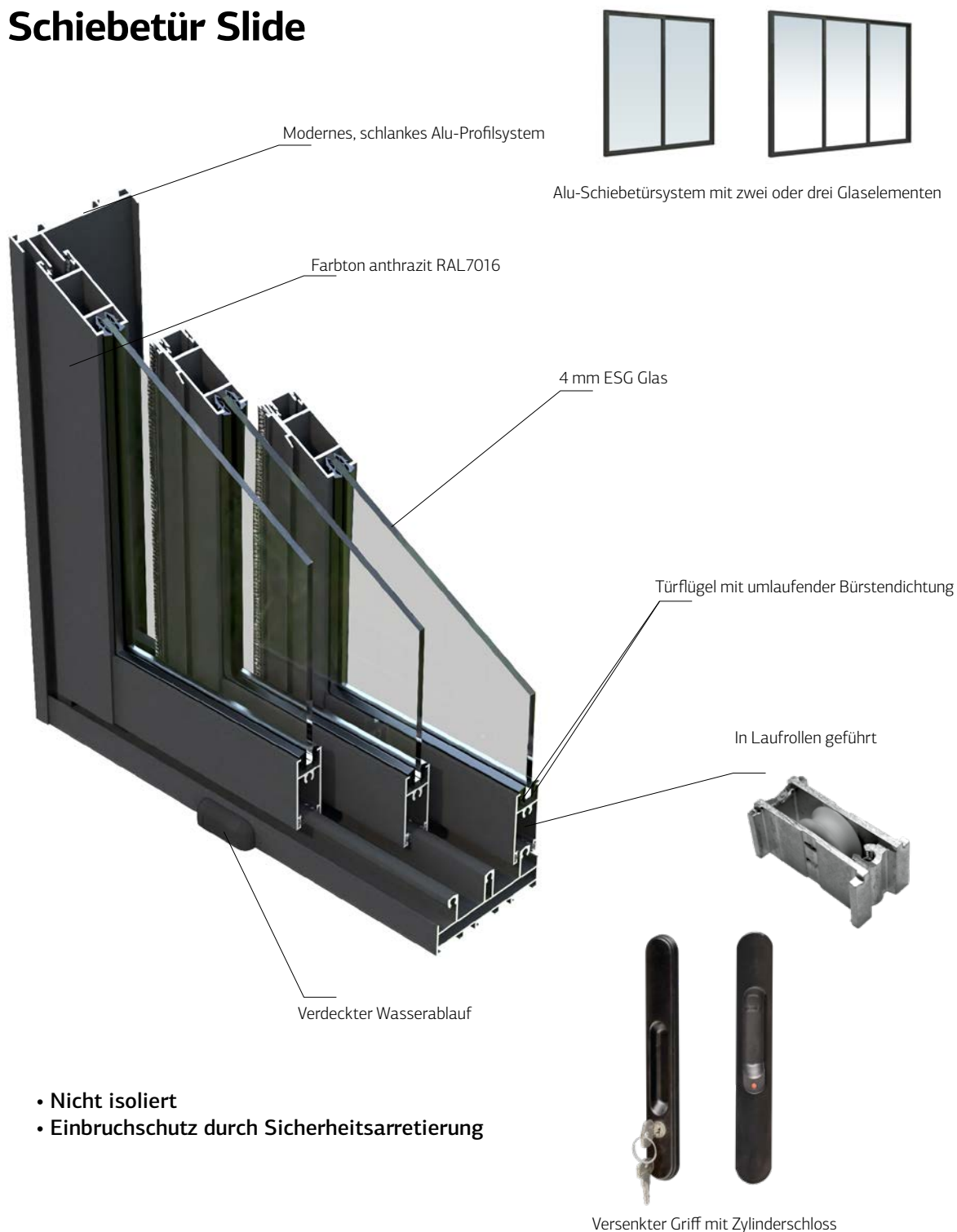

Schiebetür Slide Plus



Alu-Schiebetürsystem mit zwei oder drei Glaselementen

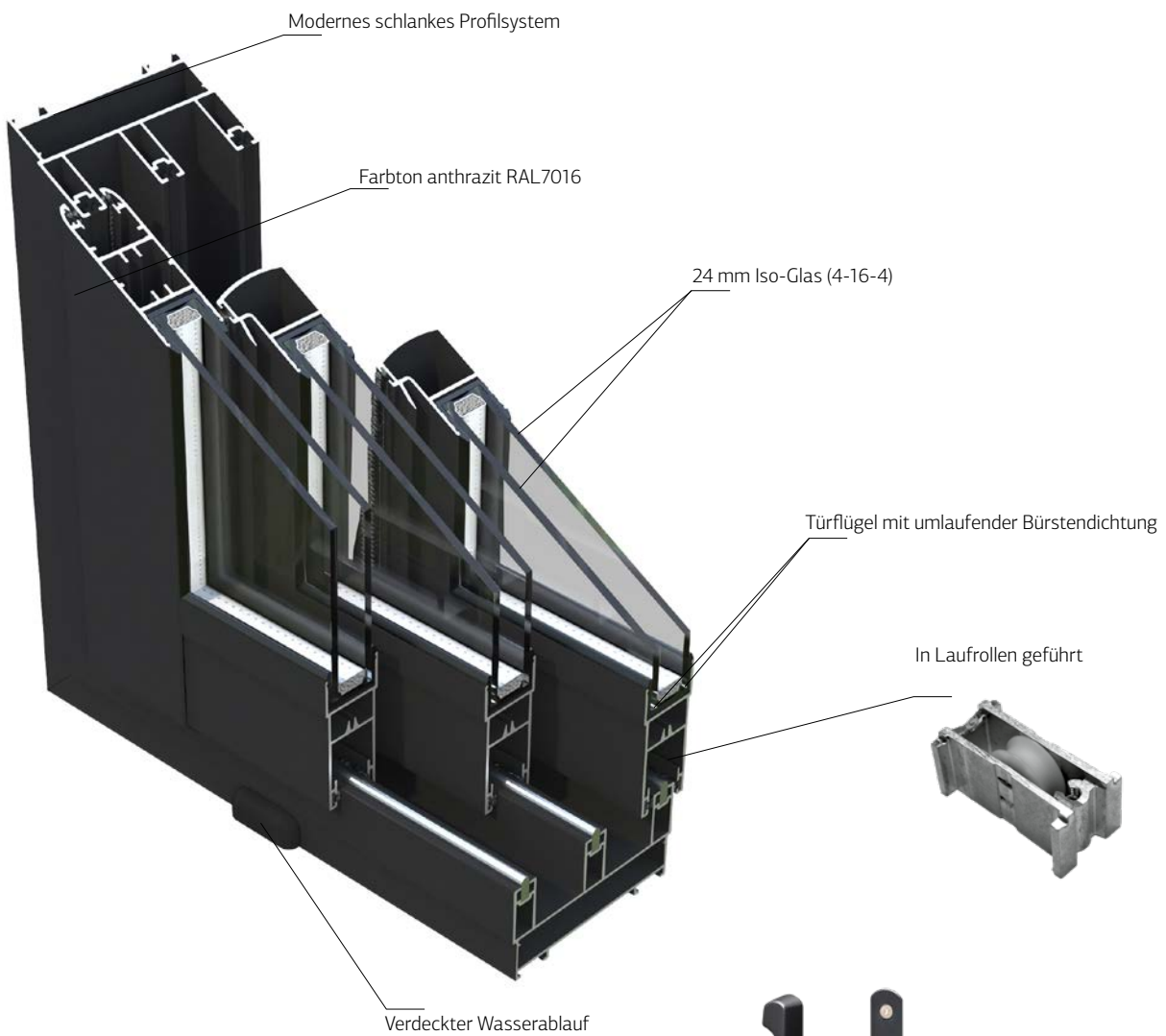

- Einbruchschutz durch Sicherheitsarretierung



Aufgesetzter Griff mit Zylinderschloss

Behandlung als zusätzlicher Schutz für Holzprodukte

Unsere erstklassige Produktionsausrüstung ermöglicht es uns, eine sehr breite Palette von Blockbohlenhäusern in verschiedenen Wandstärken über Elementhäuser bis hin zu geräumigen Ferienhäusern herzustellen. Darüber hinaus produzieren wir eine ganze Reihe weiterer Holzartikel für Ihren Garten – Zaunelemente, Terrassengeländer, Gartenmöbel, maschinell abgerundete Pfosten, Blumenkästen, Begrenzungszäune und vieles mehr.

Unbehandeltes Holz wird grau, wenn es eine Zeit lang nicht bearbeitet wird. Letztendlich kann es blau werden und verfaulen. Die Behandlung des Holzes mit einem Schutzmittel beugt effektiv schädigenden Pilzen und Insekten (einschließlich Termiten) vor. Daher empfehlen wir die Nutzung unseres Produktbehandlungsservices. In Abhängigkeit vom Produkttyp kann das Holzmaterial in unterschiedlicher Weise behandelt werden.

TAUCHGRUNDIERUNG

Da wir über eigene Anlagen für braune, graue und transparente Tauchgrundierung verfügen, können Häuser und andere größere Produkte mit dem wasserlöslichen Behandlungsmittel „Axil 3000 P“ von Sarpap & Cecil Industries behandelt werden (Gebrauchsklasse 1 -3).

Tauchgrundiertes Holz muss mit mindestens zwei

Deckanstrichen versehen werden. Diese sollten zeitnah nach dem Aufbau erfolgen. Bleibt das tauchgrundierte Gartenhaus länger als sechs Monate unbehandelt, beginnen die das Holz schützenden Eigenschaften der Tauchgrundierung nachzulassen.



BNDIP hellbraun tauchgrundiert



GYDIP grau tauchgrundiert



WTDIP transparent, tauchgrundiert



Tauchanlage

Autoklav zur Kesseldruckimprägnierung von Fichtenholz



KESSELDRUCK- IMPRÄGNIERUNG

Kleinere Gegenstände, wie z. B. Gartenmöbel, können im Kessel-Vakuum-Druckverfahren behandelt werden, was diesen eine grüne oder braune Färbung verleiht. Alle Zaunelemente können grau oder grün kesseldruckimprägniert oder weiß bzw. grau lackiert werden (Grundierung plus weiße Lackierung, 2 Schichten). Um die Lebensdauer des Holzes zu verlängern, behan-

deln wir unsere Produkte mit „Impralit®-KDS“. Hierbei handelt es sich um ein wasserlösliches, chromfreies Holzschutzmittel zum Schutz vor Insekten, Fäule und Pilzbefall. Es bietet auch einen zeitweiligen Schutz vor Bläue und Schimmelpilzen. „Impralit®-KDS“ wird zur Holzbehandlung gemäß der Gebrauchsklassen 1, 2, 3 und 4 des Standards EN 335-1 eingesetzt.

Das Holzschutzmittel dringt durch Vakuum und Druck tief in das Holz ein. Zunächst wird in Holzzellen ein Vakuum erzeugt, wodurch die Luft aus diesen gesogen wird. Die Zellen füllen sich dann mit der Schutzlösung, die unter hohem Druck in das Holz gepresst wird.

Je nach Holzart oder der späteren Nutzung wenden wir verschiedene Varianten der Kesseldruckimprägnierung an.



GYVPI grau
kesseldruckimprägniert



GNVPI grün
kesseldruckimprägniert



BNVPI braun
kesseldruckimprägniert



BNVPI braun
kesseldruckimprägniert



Lackierte Produkte in der Trockenkammer

LACKIERUNG

Wir haben in moderne Lackiertechnik investiert, die es uns ermöglicht, kleinere Gartenprodukte wie Zaunelemente und Pfosten zu lackieren. Derzeit haben wir die Möglichkeit, die Artikel im Flut- und Sprühverfahren weiß oder dunkelgrau zu lackieren. Nach dem Lackieren kommen die Produkte in eine 30 Meter lange Trockenkammer. Der gesamte Trocknungsprozess kann beobachtet und bei Bedarf feinjustiert werden.



WTPNT1+2 Grundierung + weiße Lackierung 2 Schichten (RAL 9016)



GYPNT1+2 Grundierung + graue Lackierung 2 Schichten (RAL 7016)



WTPNT1+2 Grundierung + weiße Lackierung 2 Schichten (RAL 9016)



WTPNT1+2 Grundierung + weiße Lackierung 2 Schichten (RAL 9016)

GRUNDIERUNG

Mit derselben Technik können wir jetzt auch verschiedene Haustypen mit einer weißen Grundierung (WTPNT1+0) beschichten, die später das Aufbringen eines Endanstrichs erleichtert.



WTPNT1+0 weiße Grundierung



WTPNT1+0 weiße Grundierung



WTPNT1+0 weiße Grundierung



WTPNT1+0 weiße Grundierung

Nachfolgend sind die Behandlungsoptionen mit Artikelnummern aufgeführt. Die jeweilig erhältliche Behandlung finden Sie bei den Produkten.

Art.-Nr.	BESCHREIBUNG	BEHANDLUNG
NO	Naturbelassen	
BNDIP	Hellbraun tauchgrundiert	
GYDIP	Grau tauchgrundiert	
WTDIP	Transparent tauchgrundiert	
GNVPI	Grün kesseldruckimprägniert	
GYVPI	Grau kesseldruckimprägniert	
BNVPI	Braun kesseldruckimprägniert	
GNVPIH4	Grün kesseldruckimprägniert HC4	
GNVPIA	Grün kesseldruckimprägniert NTR-A	
WTPNT1+0	Deckend weiß grundiert	
WTPNT1+2	Grundiert und weiß lackiert 2 Schichten (RAL 9016)	
GYPNT1+2	Grundiert und grau lackiert 2 Schichten (RAL 7016)	

QR-CODES ZU DEN MONTAGEVIDEOS AUF DEM PALMAKO CHANNEL

Bosse



Tom 3,8 m²

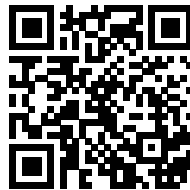

Sally 15,5 m²

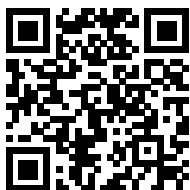

Ly 13,6 m²

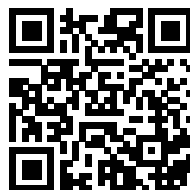

Melanie 9,9 m²

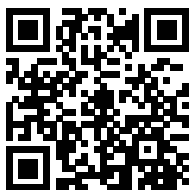

Andre 44,7 m²

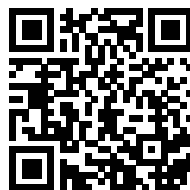

Karl 40,6 m²

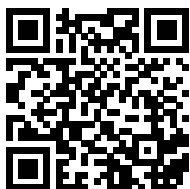

Kalle 13,5 m²



Zaunelemente



Terrassen-
geländer

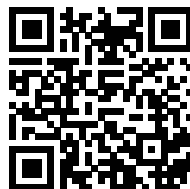

Palmako

LEMEKS GROUP

Wir bringen Freude in den Garten!

Palmako AS ist der führende Hersteller von Gartenhäusern, Leimholzprodukten und Holzpellets in Estland. Unsere Produktpalette reicht von Spiel-, Geräte- und Gartenhäusern über Pavillons, Garagen und Carports bis hin zu Ferienhäusern.

Das gesamte Produktportfolio halten wir am Lager und garantieren dadurch kurze Lieferzeiten. Unsere Produkte sind bekannt für ihre hohe Qualität, die vor allem durch den Einsatz von erstklassigem nordischem Fichtenholz erreicht wird. Palmako steht für Nachhaltigkeit und verfügt über ein FSC Zertifikat. Produkte mit diesem Gütesiegel sind entsprechend gekennzeichnet.

26 Jahre Erfahrung in der Herstellung von Garten- und Ferienhäusern haben Palmako AS zu einem der führenden Hersteller in Europa gemacht.



Copyright 2024 Palmako AS

Alle Rechte vorbehalten.

Druckfehler, Farbfehler, Irrtümer und technische Änderungen vorbehalten.

Die Abbildungen dienen nur zur Veranschaulichung.

www.palmako.ee

Mehr als 700 hochwertige Holzprodukte

IHR HÄNDLER