

Palmako

LEMEKS GROUP

2023

Wir bringen Freude in den Garten

Mehr als 600 hochwertige
Holzprodukte von Palmako



Liebe Gartenfreunde!

Wiederkehrend und voller Vorfreude betrachtet der begeisterte Gartenliebhaber die Jahreszeiten und sehnt den Saisonstart herbei. Dabei sind Gartenjahre immer gefüllt mit Erfahrungen, ob positiv oder negativ. Die ruhige Oase im Garten erhält eine immer größer werdende Bedeutung als Gegenpol zu den Herausforderungen, denen wir uns täglich stellen müssen. Den individuellen Ansprüchen kann dabei jeder selbst gerecht werden und nach seinem persönlichen Geschmack den Garten gestalten oder als Nutzgarten verwenden.

Zur Realisierung Ihrer Gartenträume haben wir von Palmako ein umfassendes Programm entwickelt und dieses für die Gartensaison 2023 mit weiteren Neuheiten versehen. So kann der Garten zum Beispiel mit Spielgeräten und Spielhäusern zu einem Paradies für den Nachwuchs gestaltet werden. Die große Auswahl an Gartenhäusern hält für jeden Bedarf verschiedene Optionen bereit. Ob gemütliches Gartenhaus zum Feiern mit Freunden, das ruhige Homeoffice zum konzentrierten Arbeiten oder eine stylische Lounge zum Relaxen nach einem stressigen Arbeitstag. Selbstverständlich haben wir auch an den praktischen Bedarf gedacht und bieten eine große Auswahl an Gerätehäusern zum Unterbringen der Gartenutensilien an. Für Ihren fahrbaren Untersatz hält unser Portfolio eine Auswahl an Carports und Garagen bereit, die vor Witterungseinflüssen und unliebsamen Besuchern schützen. Der begeisterte Gärtner wird sich an unseren Glashäusern der Serie Emilia erfreuen. Die Verwendung als Gewächshaus oder als Lounge bietet hier viele Möglichkeiten. Für den Wellness-Liebhaber wird das Sortiment um zwei Gartensaunen erweitert, mit denen sich ein eigener Spa-Bereich im Garten realisieren lässt. Die individuelle Abrundung erfährt

Ihr Garten durch den Einsatz von Sichtschutzzäunen, Pflanzkästen und Gartenmöbeln, die in aktuellen Formen und Farben angeboten werden.

Den Katalog mit unserem umfassenden Programm halten Sie bereits in Ihren Händen. Damit Sie gezielt Ihr Produkt finden, wurde der Katalog nach Kategorien unterteilt. Gefertigt werden unsere Produkte in Estland, verwendet wird ausschließlich nordisches Fichtenholz. Die klimatischen Bedingungen, kurze Sommer- und lange Winterperioden, sind die besten Voraussetzungen für langlebige Produkte. Nordische Fichte – ein nachwachsender Rohstoff mit besonderen Eigenschaften und Zukunft! Naturbelassene Produkte sollten nach dem Aufbau zeitnah gegen Witterungseinflüsse, Pilz- und Insektenbefall geschützt werden. Ab Werk bieten wir verschiedenen Grundierungsoptionen an, die Kategorie Zäune ist mit Endbehandlungen oder Kesseldruckimprägnierung versehen.

Wir wünschen Ihnen ein sonniges und erfolgreiches Gartenjahr 2023.

Ingrid Lamp

Marketingleiterin



Der Garten als Oase

Der Garten – unsere Verbindung zur Natur

Wir leben unser Leben in rasanter Geschwindigkeit, umgeben von unzähligen Menschen in einer immer technisierteren Welt. Dabei entfremden wir uns mit jedem Tag weiter von unser aller Ursprung – der Natur. Und doch sind wir mit einem uralten genetischen Code versehen, der uns immer wieder antreibt, zu unseren Wurzeln zurückzukehren. So genießen wir den morgendlichen Duft des Grases und schauen begeistert zu, wie die untergehende Sonne durch die Äste der Bäume entschwindet. Uns wird bewusst, dass wir noch immer mit beiden Beinen auf demselben Boden stehen, den schon

unsere Vorfahren als Lebensgrundlage hegten und pflegten. Die Urbanisierung hingegen ist ein junges Phänomen in der langen Geschichte der Menschheit. Ein Garten ist oft unser letzter direkter Kontakt zur Natur, eine Erinnerung daran, dass wir ein Teil derselben sind. Ein Gefühl, das tief in unserem Unterbewusstsein verwurzelt ist und uns die im Garten verbrachte Zeit so wertvoll werden lässt.

Wir bringen Freude in den Garten

Wir sind bemüht, unsere Lebenssituation stetig zu verbessern. Das Organisieren des Alltags, der geprägt ist von Arbeit und Verpflichtungen, aber auch vom ständigen Wunsch, mehr Zeit mit Familie und Freunden zu verbringen, verlangt uns vieles ab. Das bringt uns dazu, nach einem Ausgleich Ausschau zu halten. Dieser Anspruch, der in unserer modernen Zeit immer höher wird, treibt uns an und hat das Potential, uns zum Suchen nach den wahren Werten des Lebens zu bewegen.

Palmako konstruiert keine künstlichen Welten mit erfundenen Bedürfnissen für unechte Menschen. Im Gegenteil – durch unsere Produkte soll der Garten zu einem wertvollen Wohn- und Lebensraum, zu einem besonderen Daseins-Ort werden. Einem Ort, der gefüllt ist mit wichtigen Momenten für uns selbst und für die Menschen, die uns nahe sind. Hier können wir ganz wir selbst sein.

Wir bei Palmako bauen nicht einfach Gartenhäuser – wir bringen Freude in den Garten!

Ein Garten ist oft unser letzter direkter Kontakt zur Natur, eine Erinnerung daran, dass wir ein Teil derselben sind



Die vielen Dimensionen des Gartenlebens

Unsere Leben sind unterschiedlich und die Bedeutungen, die Gärten für uns haben, sind ebenso verschieden. Ein Garten kann ein Ort der Entspannung sein, an dem man sich vor der Welt versteckt. Oder er wird zum Treffpunkt, an dem man mit seinen Lieben über das Leben philosophiert. Der Garten kann ein Ort sein, um sich seinen Hobbys zu widmen. Ein schöner Garten kann ein Stückchen von uns selbst preisgeben und Nachbarn und Passanten beeindrucken. Er kann aber auch etwas ganz Pragmatisches sein und dem Anbau von gesundem Obst und Gemüse dienen.

Jedes Material hat seinen Charakter und seine Seele. Holz ist warm und schön. Wir verstehen seinen Lebenszyklus

Die Zeit ist wertvoll und besteht aus vielen Farbpunkten – so wie ein buntes, reiches Leben. Wir von Palmako maßen uns nicht an, anstelle der Gartenbesitzer Entscheidungen zu treffen, denn jeder Mensch hat andere Bedürfnisse und Vorstellungen. Wir tun aber unser Bestes, um jeden Garten in einen besonderen Ort zu verwandeln, in dem Momente inspirierend und verschiedenartig sind, genau wie wir Menschen selbst.

Je vielfältiger der Garten ist, desto mehr Freude bringt er uns.

Holz – ein zeitloses Material

Seit Anbeginn der Zeit bauen wir unsere Häuser und Gärten aus Holz; dieses Material hat die Menschheit über viele Jahrtausende in ihrer Entwicklung begleitet. Jeder Werkstoff hat seinen Charakter und seine Seele. Holz steht uns nah, weil es Wärme und Schönheit ausstrahlt. So wie wir Menschen bewegen sich auch die Bäume in einem Kreis des

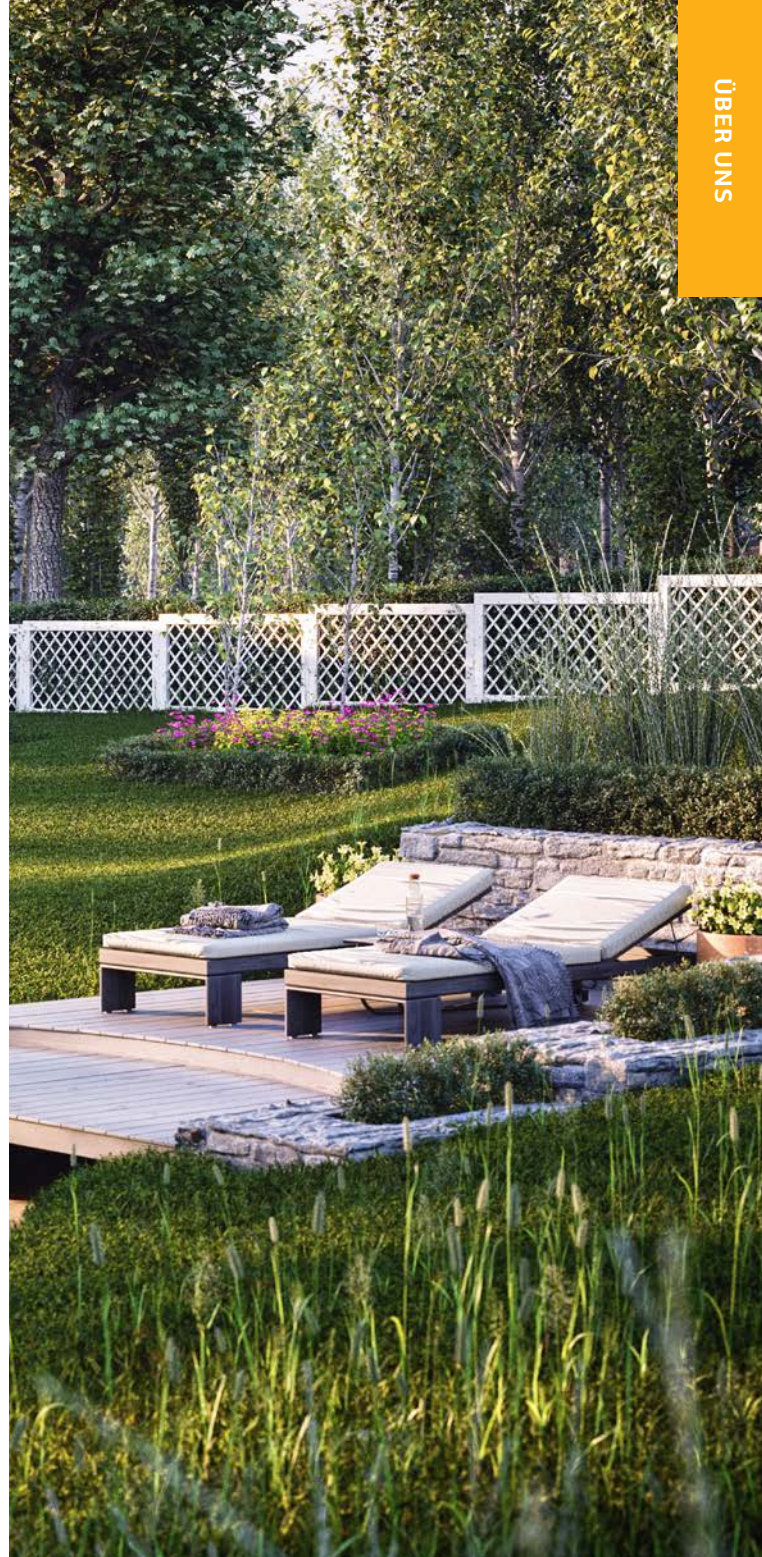

Lebens. Sie wachsen und verändern sich in der ihnen gegebenen Zeit. Dieser sich ständig wiederholende Kreislauf macht Holz zu einer nachwachsenden Ressource, wobei ein verantwortungsvoller Umgang mit den Gaben der Natur vor dem Hintergrund wachsender Umweltprobleme immer wichtiger wird. Bauholz durch korrekte und faire Bewirtschaftung herzustellen ist zweifellos eine der wichtigsten Anforderungen, denen wir uns zu stellen haben. Holz ist zeitlos – älter als die Menschheit und uns tief vertraut. Ein Baustoff der Zukunft.

Neu in diesem Jahr

Der Garten als Ort zum Ruhen und Entspannen gewinnt weiterhin an Bedeutung, ein persönlicher Fleck zum Innehalten. Wir helfen Ihnen dabei, Ihre Wünsche und Ansprüche zu realisieren. Bei der Produktentwicklung haben unsere Teams immer den gleichen Anspruch: hochwertige, funktionelle und zeitgemäße Produkte für Kunden, die Holz und dessen Eigenschaften lieben.

Auch in diesem Jahr wird das bestehende Programm um neue, sehr attraktive Modelle erweitert, die Sie einfach an den Hinweisen „NEU“ in gelben Kreisen im Index und den Seiten mit Produktübersichten finden, oder anhand der braunen Kästchen direkt neben dem Produkt erkennen.

Die Palette der Gartenhäuser mit Satteldach wird um das attraktive Haus **Catherine 14,5 m²** erweitert. Als Basis dient hier die bereits erfolgreich eingeführte Flachdachvariante Caroline. Selbstverständlich verfügt auch das Gartenhaus Catherine über Lamellenwände, die in Laufschielen zum Schattieren der seitlichen Fenster dienen.

Das Gartenhaus **Heidi 22,5 m²** folgt der steigenden Nachfrage nach größeren und vielseitig verwendbaren Häusern. Die großzügige Verglasung lässt viel Licht ins Innere fallen und bietet sich aufgrund der Unterteilung in drei Räume als Sauna oder Homeoffice an.

Mit der Glashaus-Serie Emilia haben wir den Zeitgeist getroffen und erweitern dieses Programm um die **Emilia 19,1 m²** Orangerie. Drei Giebelfronten mit jeweils einer Doppeltür und automatisch arbeitender Dachentlüftung bieten Platz für vielfältige Nutzung.

Ganz neue Möglichkeiten eröffnet das brandneue Produktkonzept Palmako Connect. Zur Auswahl stehen drei unterschiedliche Dachkonstruktionen, die individuell ausgestattet werden können. Zusätzlich haben wir verschiedene Sets mit Grundflächen von **8,3 m²**, **16,6 m²** sowie **24,9 m²** zusammengestellt, um Ihnen einen kleinen Teil der Kombinationsmöglich-

keiten vorzustellen. Dieses neue Konzept erhält den Namen Bianca und ist naturbelassen oder mit Tauchgrundierung lieferbar. Auf den Seiten 156-181 finden Sie weitere Details zu den vielfältigen Möglichkeiten. Lassen Sie sich inspirieren!

Das Gerätehaus **Stig 8,2 m²** erweitert unser Portfolio der Flachdach-Gerätehäuser. Das in Elementbauweise konzipierte Haus bietet reichlich Stellfläche für Gartengeräte, Fahrräder oder weiteren Lagerbedarf. Der Verkaufsstand **Kira 7,7 m²** ist optisch sehr modern gehalten und verfügt ebenfalls über ein Flachdach. Auch dieses Haus ist in Elementbauweise konzipiert und ermöglicht dadurch einen schnellen Aufbau.









Die Nachfrage nach einem eigenen kleinen Spa-Bereich im Garten wird immer größer. Als absolute Newcomer finden Sie die Fassauna **Anita 1,3 + 0,7 m²** und die Ovalsauna **Anette 3,0 + 1,5 m²** inkl. schwarzen Dachschildeln in unserem Garten-Spa-Sortiment. Optional sind verschiedene **Saunaöfen** erhältlich.

Die Kategorie Sichtschutzzäune wird um das neue Modell **LINE** erweitert. Die simpel gehaltene Konstruktion erweist sich optisch als sehr ansprechend. Dabei werden Leisten im Format 28x45 mm auf Rahmenprofile mit der Dimension 32x40 mm geschraubt. Lieferbar mit weiß lackierter Oberfläche oder grau kesseldruckimprägniert.

Das letzte Highlight für die Saison 2023 bildet unsere Bank **Camille 16**. Zurückhaltend in der Optik, aber stabil und mit langlebiger Konstruktion versehen, kann das Produkt durchaus auch als Tisch verwendet werden. Camille 16 ist mit brauner Kesseldruckimprägnierung erhältlich.

Wir würden uns freuen, Ihnen mit den Neuheiten zur Saison 2023 viele Anregungen und Ideen zur Gestaltung des persönlichen Gartenparadieses geben zu können.



	PALMAKO KIDS	SCHAUKELN, SPIELANLAGEN UND KINDERSPIELHÄUSER	16
	PALMAKO GARTENHÄUSER	KLASSISCHE GARTENHÄUSER	
		SATTELDACH	40
		FLACHDACH	68
	PALMAKO FERIEHHÄUSER	FERIEN- UND WOCHENENDHÄUSER	88
	PALMAKO MODERN LOOK HÄUSER	FERTIGHÄUSER AUS LEIMHOLZ-ELEMENTEN	104
	PALMAKO NORDIC & NORDIC+ HÄUSER	ELEMENTHÄUSER MIT 88 MM UND 160 MM WANDSTÄRKE	112
	PALMAKO PAVILLONS	PAVILLONS, LAUBEN, GRILLKOTEN, PERGOLEN UND GLASHÄUSER	126
	PALMAKO GARTEN-SPA	FASS- UND OVALSAUNEN	148
	PALMAKO CONNECT	ARTIKEL ZUM SELBST KOMBINIEREN UND BEREITS KONFIGURIERTE SETS	156
	PALMAKO GARAGEN	GARAGEN	182
	PALMAKO CARPORTS	CARPORTS	198
	PALMAKO GERÄTEHÄUSER	GERÄTEHÄUSER UND MARKTSTÄNDE	206
	PALMAKO ZÄUNE	ZAUNELEMENTE, PFÄHLE UND PFOSTEN, TERRASSEN- GELÄNDER, GARTENTORE	228
	PALMAKO GARTENMÖBEL, GARTENBAU	GARTENMÖBEL AUS HOLZ BLUMENKÄSTEN, BEETEINFASSUNGEN, WÄRMEPUMPEN-ABDECKUNG, TREPPENWANGEN	254
	PALMAKO ZUSATZARTIKEL	ZUSATZARTIKEL	268

Alle Aufträge, die der Palmako AS auf Grundlage dieses Kataloges erteilt werden, unterliegen wie auch die daraus resultierenden Verträge den allgemeinen Verkaufs- und Lieferbedingungen der Palmako AS (im Folgenden 'Bedingungen'), wie sie zum betreffenden Zeitpunkt Gültigkeit besitzen. Die Bedingungen können auf der Webseite der Palmako AS eingesehen werden: www.palmako.ee

INHALTSVERZEICHNIS

Agneta 18,8+12,5 m ²	94	Claudia 11,5 m ²	65	Jesper Schaukel (separat)	24	Mia 5,4 m ²	214
Agneta 18,8+28,8 m ²	95	Claudia 19,4 m ²	65	Jesper Turm mit Dach	24	Nils 5,4 m ²	215
Andre 21,5 m ²	193	Dan 4,5 m ²	210	Jonas	23	Nils 8,2 m ²	215
Andre 28,5 m ²	194	Dan 7,5 m ²	210	Julie 10,5 m ²	138	Nina	235
Andre 44,7 m ²	195	Dan 9,9 m ²	211	Kalev	22	Nora	236
Anette 3,0+1,5 m ²	NEU 153	Dan 14,7 m ²	211	Kalle 6,6 m ²	223	Nova 13,0 m ²	139
Anita 1,3+0,7 m ²	NEU 152	Daniel	267	Kalle 13,5 m ²	223	Nova 17,8 m ²	140
Anna 26,8 m ²	96	Edwin	267	Kalle 16,9 m ²	224	Nova 21,5 m ²	141
Anna 26,8+1,9 m ²	97	Elke	238	Karina	241	Olaf 6,6 m ²	221
Annabel 13,4 m ²	119	Ella 6,9 m ²	75	Karl 11,7 m ²	202	Olaf 13,5 m ²	222
Annika 21,5 m ²	124	Ella 6,9+8,2 m ²	76	Karl 20,6 m ²	203	Olaf 16,9 m ²	222
Arthur	262	Ella 6,9+10,0 m ²	76	Karl 23,1 m ²	202	Oscar	262
Beetbegrenzung	266	Ella 8,7 m ²	75	Karl 40,6 m ²	204	Otto 3,6 m ²	36
Beetrolli	266	Ella 8,7+8,2 m ²	77	Kasper	22	Pernilla 21,5 m ²	123
Betty 9,0 m ²	136	Ella 8,7+10,0 m ²	77	Kelda 8	NEU 246	Pfähle mit Poststaver	252
Betty 9,9 m ²	136	Ella 13,1 m ²	78	Kelda 8 Gartentor	NEU 246	Premium rundgefräste Pfosten	253
Betty 18,0 m ²	137	Ella 13,1+3,9 m ²	78	Kelda 10	247	Premium rundgefräste Pfähle	252
Betty 25,0 m ²	137	Emilia 5,4 m ²	142	Kelda 10 Gartentor	247	Rasmus 19,0 m ²	186
Bianca 8,3 m ²	NEU 165	Emilia 8,2 m ²	142	Kendra 18,4 m ²	91	Reena	237
Bianca Set 1 8,3 m ²	NEU 166	Emilia 13,8 m ²	144	Kira 7,7 m ²	NEU 224	Robert 11,7 m ²	201
Bianca Set 2 8,3 m ²	NEU 166	Emilia 19,1 m ²	NEU 144	Klara 4,7 m ²	46	Robert 20,6 m ²	201
Bianca Set 3 8,3 m ²	NEU 166	Emilia shed 4,0 m ²	143	Klara 10,4 m ²	47	Roger 19,0 m ²	187
Bianca Set 4 8,3 m ²	NEU 167	Emily 39,2 m ²	92	Klara 17,0 m ²	47	Roger 23,9 m ²	188
Bianca Set 5 8,3 m ²	NEU 167	Emily 40,1+5,2 m ²	93	Lara 6,0 m ²	72	Roger 21,9+5,2 m ²	190
Bianca Set 6 8,3 m ²	NEU 167	Emma 4,6 m ²	52	Lara 6,0+5,9 m ²	72	Roger 27,7 m ²	189
Bianca 16,6 m ²	NEU 169	Emma 10,4 m ²	52	Lara 8,4 m ²	73	Roger 28,4 m ²	191
Bianca Set 1 16,6 m ²	NEU 170	Emma 10,4+4,2 m ²	53	Lara 8,4+5,9 m ²	73	Ruby 18	260
Bianca Set 2 16,6 m ²	NEU 170	Emma 14,2 m ²	53	Lara 12,7 m ²	74	Ruby 24	261
Bianca Set 3 16,6 m ²	NEU 170	Etta 13,6 m ²	118	Laureen	250	Ruby 30	261
Bianca Set 4 16,6 m ²	NEU 171	Eva 8,7 m ²	145	Lea 14,2 m ²	83	Sally 10,2 m ²	54
Bianca Set 5 16,6 m ²	NEU 171	Eva 11,4 m ²	145	Lea 19,4 m ²	83	Sally 12,3 m ²	54
Bianca Set 6 16,6 m ²	NEU 171	Felix 1,9 m ²	34	Leif 2,2 m ²	212	Sally 15,5 m ²	55
Bianca Set 7 16,6 m ²	NEU 173	Gerda	265	Leif 3,0 m ²	212	Sally 19,1 m ²	55
Bianca Set 8 16,6 m ²	NEU 173	Grace 8,1+4,1 m ²	108	Leif 4,5 m ²	213	Sam 2,4 m ²	35
Bianca Set 9 16,6 m ²	NEU 173	Grace 8,1+8,1 m ²	108	Leo	263	Sandra 21,5+3,7 m ²	98
Bianca Set 10 16,6 m ²	NEU 174	Grace 12,4+4,1 m ²	109	Lili 1	265	Sandra 25,6+11,1 m ²	99
Bianca Set 11 16,6 m ²	NEU 174	Grace 14,5 m ²	110	Lili 2	265	Sandra 29,9 m ²	100
Bianca Set 12 16,6 m ²	NEU 174	Grete 3,7 m ²	37	Lili 3	265	Sandy 14	28
Bianca 24,9 m ²	NEU 175	Hanna 7,6 m ²	132	Line	NEU 234	Sandy 16	28
Bianca Set 1 24,9 m ²	NEU 176	Hanna 14,1 m ²	132	Lisa 11,5 m ²	81	Sanne 12	258
Bianca Set 2 24,9 m ²	NEU 176	Hanna 20,3 m ²	133	Lisa 14,2 m ²	82	Sanne 18	258
Bianca Set 3 24,9 m ²	NEU 177	Harry 3,1 m ²	39	Lisa 19,4 m ²	82	Sigrid	259
Bianca Set 4 24,9 m ²	NEU 177	Hedwig 13,6 m ²	117	Lisbet	28	Simone 13,6 m ²	118
Bianca Set 5 24,9 m ²	NEU 178	Heidi 11,7 m ²	84	Lotta 7,3 m ²	45	Siri 6 Glas	249
Bianca Set 6 24,9 m ²	NEU 178	Heidi 19,7 m ²	84	Lotta 10,0 m ²	45	Siri 11	248
Bianca Set 7 24,9 m ²	NEU 179	Heidi 22,5 m ²	NEU 85	Lotta 13,9 m ²	46	Siri 11 Glas	249
Bianca Set 1 33,2 m ²	NEU 179	Heidi 22,8 m ²	85	Lovisa 10	244	Siri 17	248
Bianca Apex	NEU 162	Helena 15,1 m ²	56	Lovisa 10 Gartentor	244	Solveig 13,6 m ²	120
Bianca Extra roof	NEU 162	Helena 18,6 m ²	56	Lucas 5,4 m ²	216	Stella 5,0 m ²	225
Bianca Fence	NEU 163	Helena 24,6 m ²	57	Lucas 12,1 m ²	216	Stella 8,2 m ²	225
Bianca Floor (indoor)	NEU 163	Helis	239	Lucy 12,2 m ²	138	Stig 8,2 m ²	NEU 217
Bianca Floor (outdoor)	NEU 163	Henry	20	Luise 10	NEU 245	Stina 3,1 m ²	33
Bianca Full wall	NEU 162	Holger	20	Luise 10 Gartentor	NEU 245	Susanna 12,4 m ²	58
Bianca Half-wall corner	NEU 163	Huck 3,3 m ²	62	Ly 13,6 m ²	117	Susanna 16,4 m ²	58
Bianca Sectional door	NEU 163	Ines 11,1 m ²	38	Magnus	19	Toby 2,1 m ²	34
Bianca Sliding door	NEU 163	Ines 13,7 m ²	62	Marcus 6,5 m ²	218	Toby Set	35
Birgit	242	Irene 13,9 m ²	59	Marie 5,4 m ²	37	Toby Schaukel (separat)	35
Bosse	21	Irene 19,0 m ²	60	Marit	240	Tom 3,8 m ²	38
Brenda	21	Irene 23,9 m ²	60	Martin 8,4 m ²	220	Tove 4	265
Bret 14,8 m ²	79	Irene 21,9+5,2 m ²	61	Martin 13,6 m ²	221	Tove 6	265
Bret 19,9 m ²	79	Irene 27,7 m ²	61	Mathias	19	Valentine 4,7 m ²	48
Britta 14,6 m ²	50	Iris 9,6 m ²	63	Matilde 1	265	Valentine 6,1 m ²	48
Britta 17,5 m ²	50	Iris 11,1 m ²	63	Melanie 6,9 m ²	129	Valentine 9,0 m ²	49
Britta 19,7 m ²	51	Iris 19,1 m ²	64	Melanie 7,0 m ²	129	Valentine 11,0 m ²	49
Britta 22,3 m ²	51	Janet	242	Melanie 9,9 m ²	130	Veronica 2 6,7 m ²	134
Camille 16,3 m ²	NEU 263	Jari 8,9 m ²	219	Melanie 11,0 m ²	130	Veronica 4 6,7 m ²	134
Caroline 10,2 m ²	80	Jari 14,5 m ²	219	Melanie 11,5 m ²	131	Veronica 4 9,2 m ²	135
Caroline 14,5 m ²	80	Jennie 3,6 m ²	36	Melanie 7,0+8,1 m ²	131	Veronica 7 9,2 m ²	135
Caroline 20,2 m ²	81	Jesper Brücke	25	Melissa 4	264	Vivian 3,8 m ²	44
Catherine 14,5 m ²	NEU 59	Jesper Kletterwand	25	Melissa 7	264	Vivian 6,9 m ²	44
Charlotte 21,5 m ²	122	Jesper Set 1	26	Melissa 10	264		
Chick 6,7 m ²	213	Jesper Set 2	27	Merit	23		
Claudia 7,4 m ²	64	Jesper Set 3	27	Mia 3,6 m ²	214		

Palmako – ein Unternehmen der Lemeks Gruppe

Die Lemeks AG wurde im Jahr 1993 in Estland mit dem Ziel gegründet, ein modernes Holzwirtschaftsunternehmen ins Leben zu rufen, das mit hochwertigen einheimischen Hölzern arbeitet und auf dessen Basis eine eigenständige Holzverarbeitung entsteht. Heute ist die Lemeks AG das größte estnische Forstwirtschaftsunternehmen, das sowohl im Bereich der Holzbeschaffung und -bearbeitung als auch in der Landwirtschaft tätig ist. 35 Tochtergesellschaften und angeschlossene Unternehmen beschäftigen mehr als 1000 Menschen in Estland, Lettland, Deutschland, Schweden, Norwegen, Frankreich, Spanien, England und den USA.

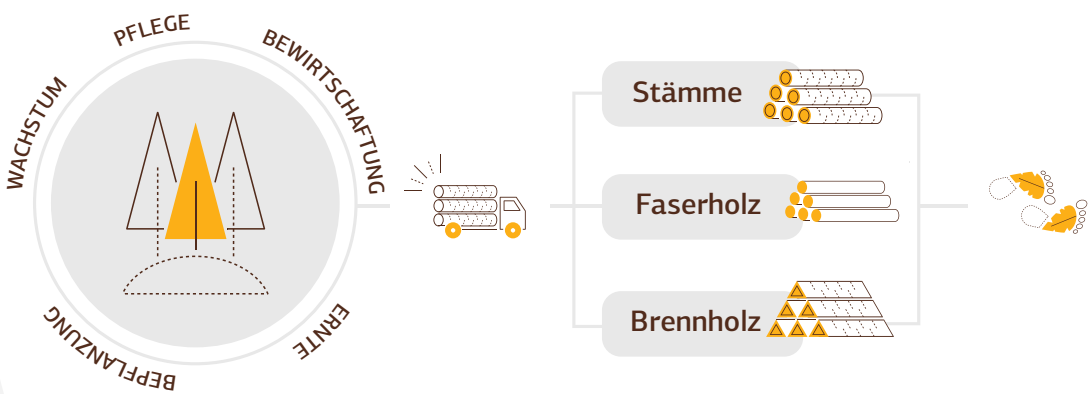

Die Wertschöpfungskette des Holzes

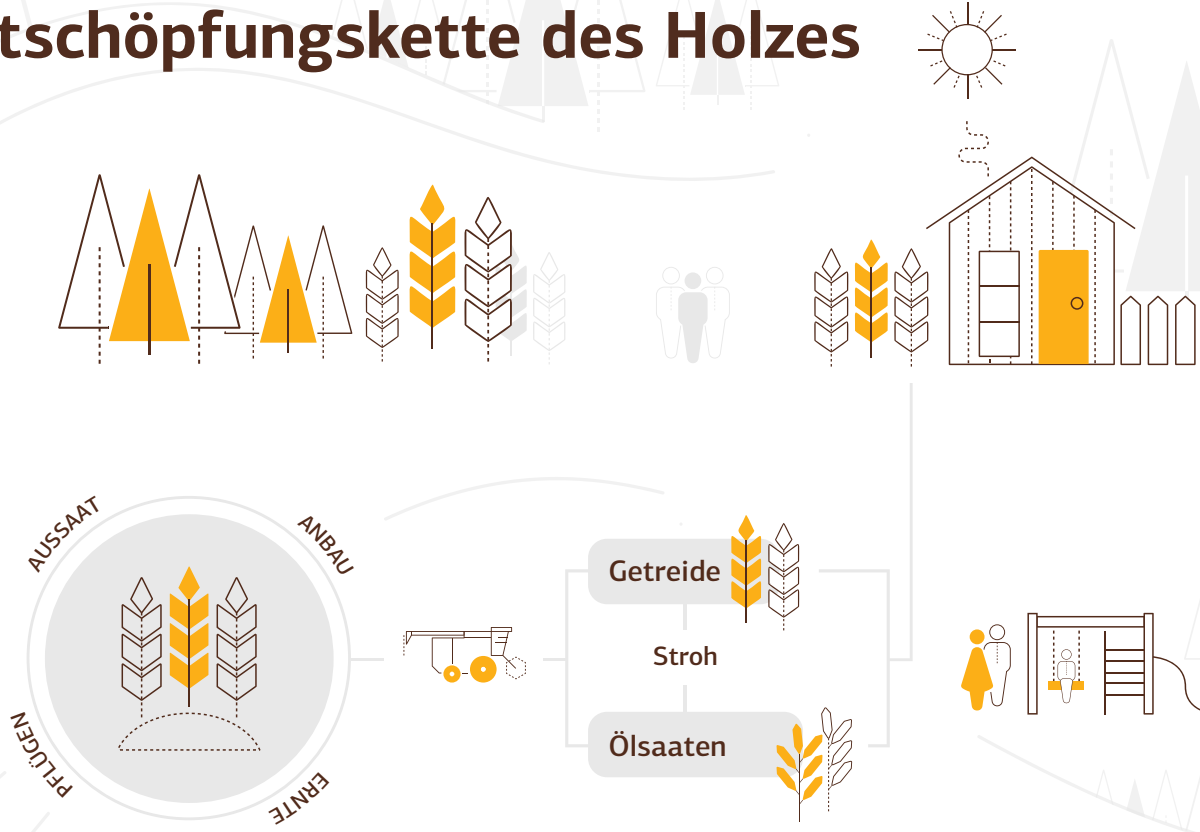

Als Teil der Lemeks Gruppe genießt Palmako die Unterstützung des Mutterunternehmens im Finanz-, IT- und Personalmanagement. Darüber hinaus bietet die enge Kooperation ausgezeichnete Möglichkeiten für den Informations- und Erfahrungsaustausch mit anderen Spezialisten der Branche. Die zur Wertschöpfungskette gehörenden Sägewerke sichern Palmako die Rohstoffversorgung auch in schwierigeren Zeiten. Weitere Informationen zur Lemeks Gruppe finden Sie hier: www.lemeks.ee

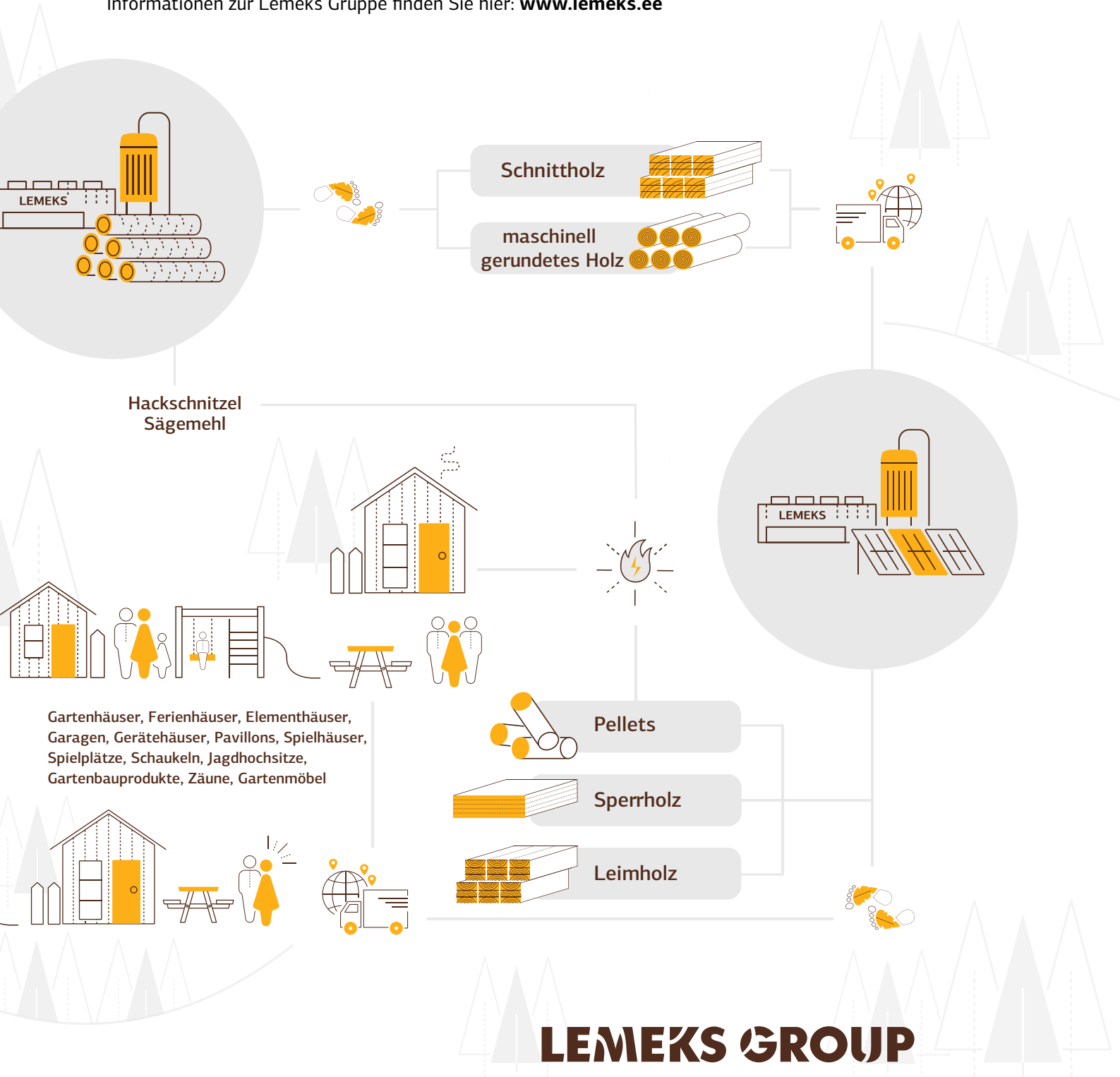

ÜBER UNS

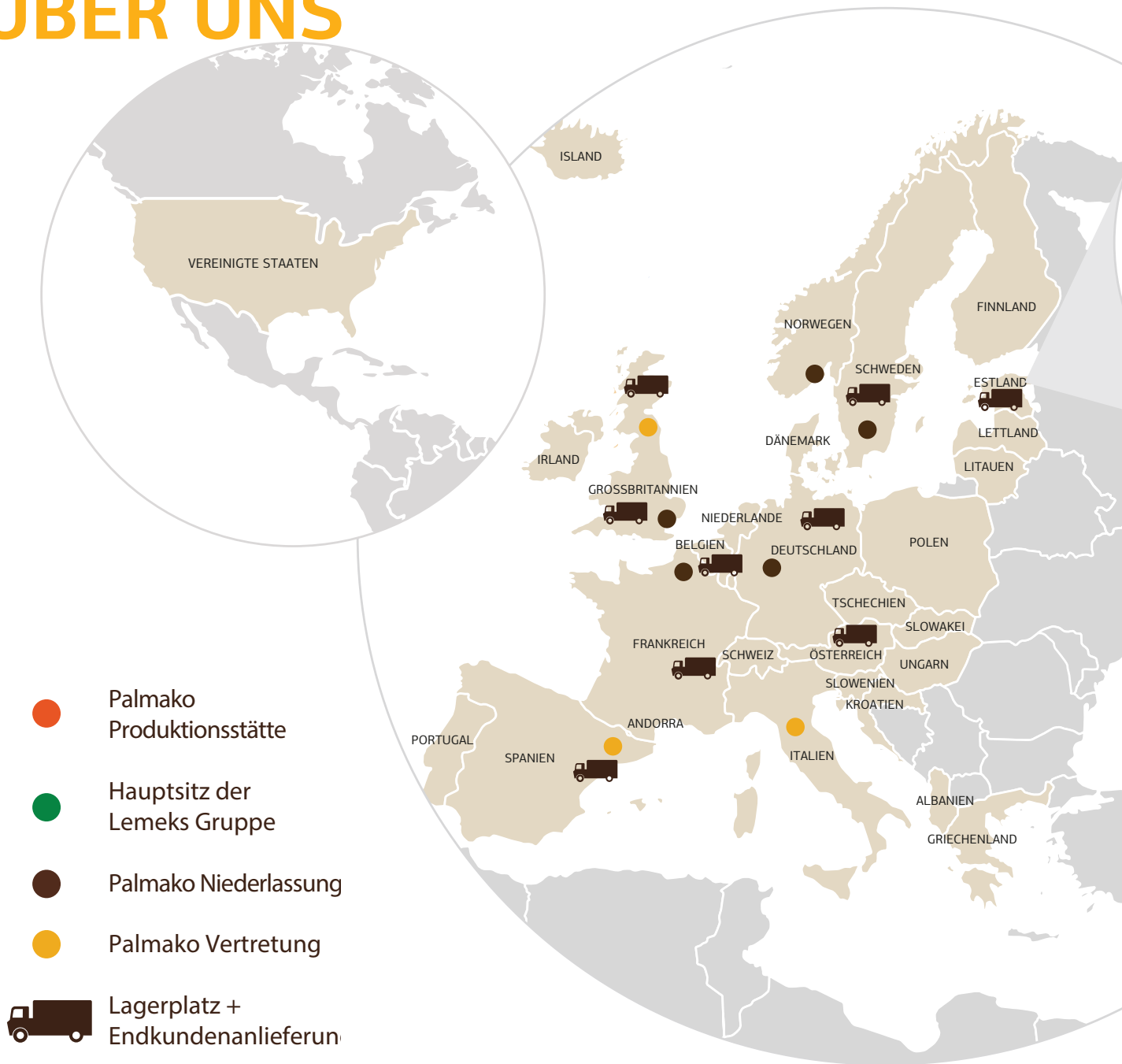

Die Werte und Grundsätze unserer täglichen Arbeit:

- Wir sind zuverlässig
- Wir sind zielorientiert
- Wir sind offen für Veränderungen
- Wir sind verantwortungsbewusst
- Wir respektieren unsere Kooperationspartner
- Wir schätzen unsere Mitarbeiter
- Wir tauschen Wissen und Erfahrungen aus
- Unser Motto: "Wir überzeugen durch Qualität und Leistung"

Durch Investitionen von 50 Millionen Euro in modernste und professionellste Technologien steht uns zur Herstellung unserer Produkte eine erstklassige Produktionsausrüstung zur Verfügung.

Der führende Hersteller in Europa

Pro Jahr produziert und exportiert Palmako mehr als 60 000 Garten- und Ferienhäuser. Mit über 25 Jahren Erfahrung in Herstellung, Vertrieb und Aufbau gehören wir heute europaweit zu den führenden Anbietern der Branche. Neben Garten- und Ferienhäusern werden auch Leimholzprodukte, Holzpellets und



Scannen Sie diesen Code um sich in einem Video anzusehen, mit welcher Sorgfalt unsere Produkte hergestellt werden.



Produkte für den Gartenbau hergestellt. Estland gilt als der größte Exporteur von Holzhäusern in Europa. Palmako spielt dabei eine wichtige Rolle. Unsere Produkte sind in mehr als 30 Ländern weltweit präsent.

Soziale Verantwortung

Obwohl Holz eine nachwachsende Naturressource ist, bedarf es einer sorgfältigen und verantwortungsvollen Bewirtschaftung. Eine unsachgemäße und nicht nachhaltige Waldbewirtschaftung schadet unserer



Produkte mit diesem Zeichen sind FSC®-zertifiziert.

Umwelt erheblich. Palmako ist mit dem FSC®-Siegel ausgezeichnet. Wir verwenden Holz, das nur von zuverlässigen und sozial verantwortungsvoll agierenden Partnern erworben wird. Unsere Umwelt ist uns wichtig. Dafür stehen wir ein.

5 Jahre Garantie

Im Laufe von 25 Jahren haben wir mehr als eine halbe Million Garten- und Ferienhäuser produziert. Wir stützen uns dabei auf erstklassige Technologien, um höchsten Qualitätsansprüchen gerecht zu werden. Dabei gehen wir so sorgsam wie möglich mit der Natur und ihren Ressourcen um.

Auf unsere Garten- und Ferienhäuser gewähren wir 5 Jahre Garantie (unter der Voraussetzung, dass diese wie empfohlen nach dem Aufbau mit Holzschutzmittel und Farbe behandelt wurden), auf unsere Spielanlagen und Schaukeln 2 Jahre. Nachdem Sie nun umfassende Informationen über unser Sortiment erhalten haben, würden wir uns freuen, wenn Sie uns Ihr Vertrauen schenken.

Professioneller und freundlicher Service

Wir halten unsere Produkte für unsere Kunden vorrätig und garantieren eine schnelle und punktgenaue Lieferung innerhalb ganz Europas, bei Bedarf auch direkt zum Endkunden.

Unsere Kunden können wir in 8 Sprachen bedienen: auf Deutsch, Englisch, Französisch, Spanisch, Finnisch, Schwedisch, Norwegisch und Estnisch.

Nordisches Fichtenholz

Holz ist ein schönes, warmes und lebendiges Material; sein wunderbarer Geruch ist unvergleichlich. Die für Estlands geographische Lage charakteristischen langen, kalten Winter und die kurzen Sommer bestimmen das relativ niedrige Wachstumstempo der Bäume, wodurch dem Holz große Beständigkeit und Langlebigkeit verliehen werden. Sie können dies bei allen unseren Produkten spüren – bei den gemütlichen Garten- und Ferienhäusern, den Kinderspielhäusern, Pavillons und Gerätehäusern und sogar bei den Carports, den Leimhölzern und den Pellets.

Leitfaden für die Katalogbenutzung

Aufbau des Katalogs



Einleitende Seiten mit Informationen über uns, **Seite 1-9**



Alle Produkte, unterteilt nach ihren **Funktionen, Seite 16-267**



Informationen zur Navigation auf den Produktseiten, **Seite 10-15**



Zusatzartikel, Liste der optionalen Produkte, **Seite 268-285**

Zusätzliche Seiten

S. 14-15	Türen und Fenster – Einführung	S. 150-151	Saunen – Einführung
S. 102	Preis Anfrage zu Ferienhäusern	S. 154-155	Saunaöfen – Einführung
S. 106	Informationen zu den Modern Look Häusern	S. 160-161	Connect – Einführung
S. 115-116	Informationen zum Aufbau der Nordic-Häusern	S. 164	Connect-Artikel – Übersicht
S. 121	Informationen zu den Nordic+ Häusern	S. 192	Vorstellung der Nordic+ Garagen
		S. 232-233	Vorstellung der Zauserien
		S. 243	Montage der Zaunelemente und der Terrassengeländer

Aufbau der Produktseiten

FUNKTION

Unsere Produkte sind nach Funktion in Einzelkategorien eingeteilt. Jede Kategorie beginnt mit einer Liste aller Produkte der jeweiligen Gruppe.



Gartenhäuser:
Nebengebäude und
Ferienhäuser



Pavillons:
Freie Zeit unter
freiem Himmel



Zäune:
Zaunelemente

TYPISIERUNG

Produkte gleichen Typs und Zwecks tragen den gleichen Namen.

In jeder Kategorie sind die Produkte zu kleineren Gruppen oder Familien zusammengefasst, entsprechend ihres Designs.

Die Familien setzen sich aus Produkten zusammen, die ähnliche äußere Eigenschaften haben, wie z. B. Dachtyp, Art und Anordnung von Türen und Fenstern, Terrasse und Überstand der Vordächer.



Satteldach



Flachdach



Pultdach

Gartenhäuser Helena



Gartenhäuser Irene



Gartenhäuser Lotta



GRÖSSE

In jeder Familie werden die Produkte in steigender Reihenfolge nach ihrer Grundfläche, Wandstärke und teilweise nach Art der Türen und Fenster aufgeführt.



15,1 m²
Palmako
Gartenhaus
Helena



18,6 m²
Palmako
Gartenhaus
Helena



24,6 m²
Palmako
Gartenhaus
Helena

Hinweise zum Lesen der Produktinformationen

Produktbezeichnung

Zur schnellen Orientierung können bereits anhand des jeweiligen Produktnamens Parameter wie Marke, Funktion, Familie und Größe erkannt werden:

MARKE – **Palmako** > FUNKTION – **GARTENHAUS** > FAMILIE – **Lisa** > GRÖSSE – **Grundfläche 11,5 m²**

Produktinformationen

Jede Seite beinhaltet eines oder zwei unserer Produkte mit sämtlichen Informationen in Form von Text oder Symbolen.

PALMAKO CABIN LISA 11,5 m²

ARTIKELNUMMER: 102281

NEU! — Neues Produkt



Angaben zum konkreten Modell

PRODUKTBESCHREIBUNG

Bohlenmaße:

420 x 320 cm

Umbauter Raum: 25,6 m³

Tür-/Fenstertyp: Garden

Fensterglas:

Echtglas, 4 mm

Türglas:

gehärtetes Glas, 4 mm

Maße Fensteröffnung:

90 x 123 cm

Türen, Durchgangsmaß:

114 x 186 cm

Türschwelle: niedrig, abgedeckt mit Edelstahl

Dachbretter: 19 mm

Dachfläche: 16,1 m²

Dachneigung: 4,4°

Bruttogrundfläche: 12,0 m²

OPTIONAL

Dachpappe: 3 Rollen, SBS-Dacheindeckung: 3 Rollen, Dachpappennägel, EPDM, Regenrinnen, Anbauschuppen, Schleppdach, zusätzliche Türen und Fenster. Siehe unter Zusatzartikeln, Seite 268-285.

Optionale Produktbehandlung für das Modell

Optionale Produkte für das Modell

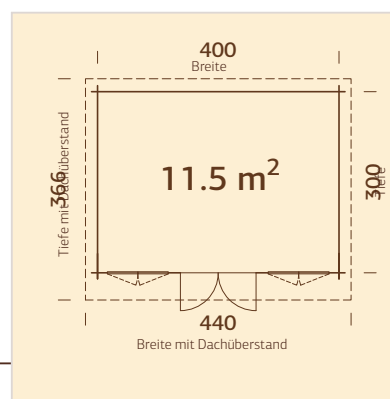

Grundriss

BEHANDLUNGSOPTIONEN



102282
hellbraun
tauchgrundiert



102284
grau
tauchgrundiert



102283
transparent
tauchgrundiert



34 mm



102281
A: 211 cm
B: 234 cm

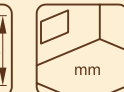

Inklusive 19 mm

Allgemeine Informationen, durch Symbole dargestellt

Beschreibung der Symbole



Wand-/Element-/Pfostenstärke



Fußbodenbretter



Höhen (A – Wandhöhe, B – Gesamthöhe)



Holzprofil



Alter/Gewichtsgrenze

Zusatzartikel

Am Ende jeder Kategorie präsentieren wir Ihnen zusätzliche Möglichkeiten, durch die Sie das von Ihnen gewählte Produkt persönlicher und stilvoller gestalten können, zum Beispiel durch ein Schleppdach, einen Anbau, zusätzliche Türen

und Fenster, verschiedene Dacheindeckungen, Dachrinnen usw. Eine detaillierte Liste mit Bildern finden Sie am Ende des Kataloges unter der Kategorie Palmako Zusatzartikel.

Sally 15,5 m²

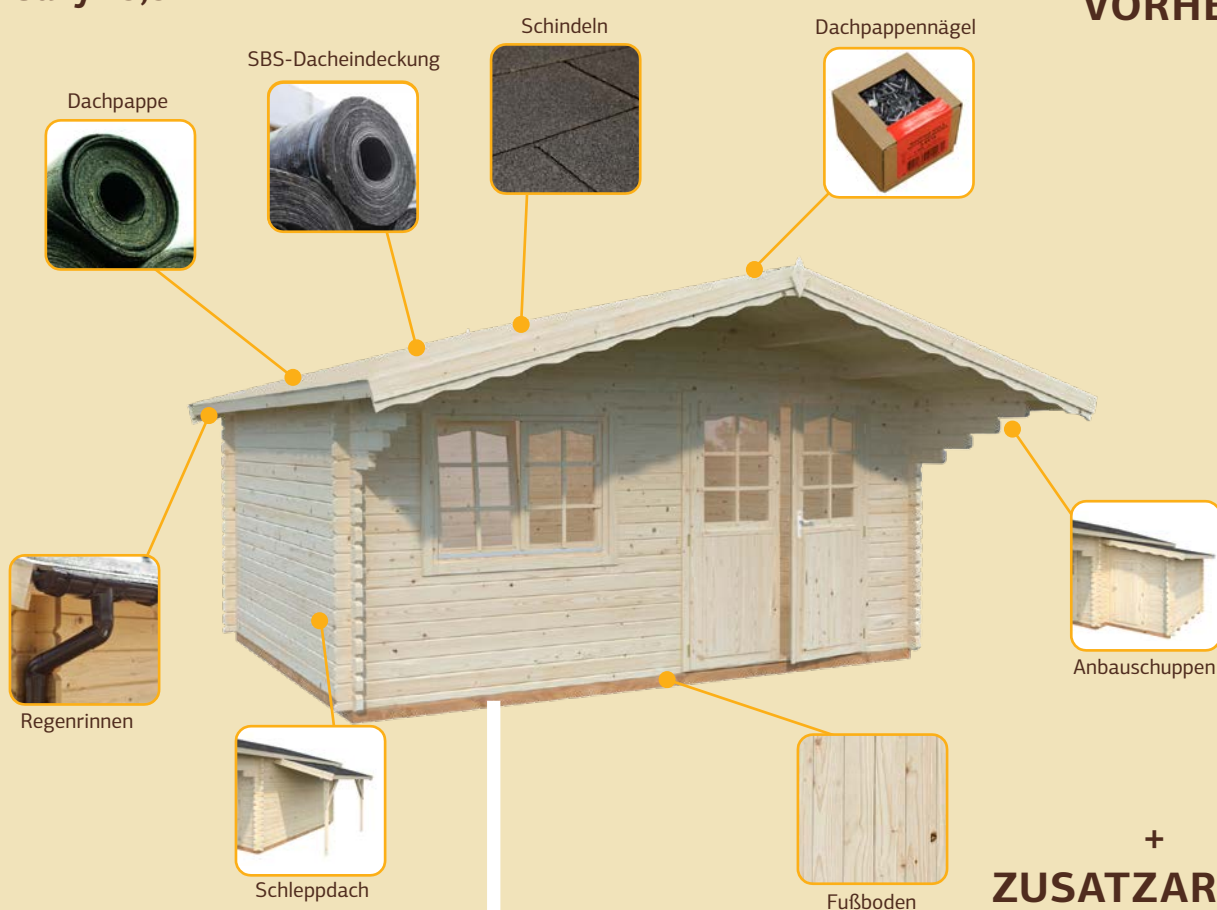

Sally 15,5 m² mit optionalen Produkten



Palmako Türen Und Fenster

Unser Türen- und Fenster-Programm ist umfassend. Je nach Haustyp besteht die Möglichkeit, das Haus mit weiteren Produkten zu versehen und nach Ihren Wünschen zu gestalten. Dabei ist zu beachten, dass es hier unterschiedliche Typen gibt, wie „Garden“, „Garden+“ oder „Summer“, die sich neben der Konstruktion auch in der Verwendung unterschiedlicher Glasstärken unterscheiden.

Als Beispiel dient das klassische Gartenhaus Helena 15,1 m², welches mit Türen und Fenster der Serie Summer ausgestattet wird. Bitte beachten Sie die Zeichnungen sowie die charakteristischen Eigenschaften:

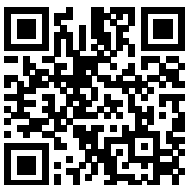
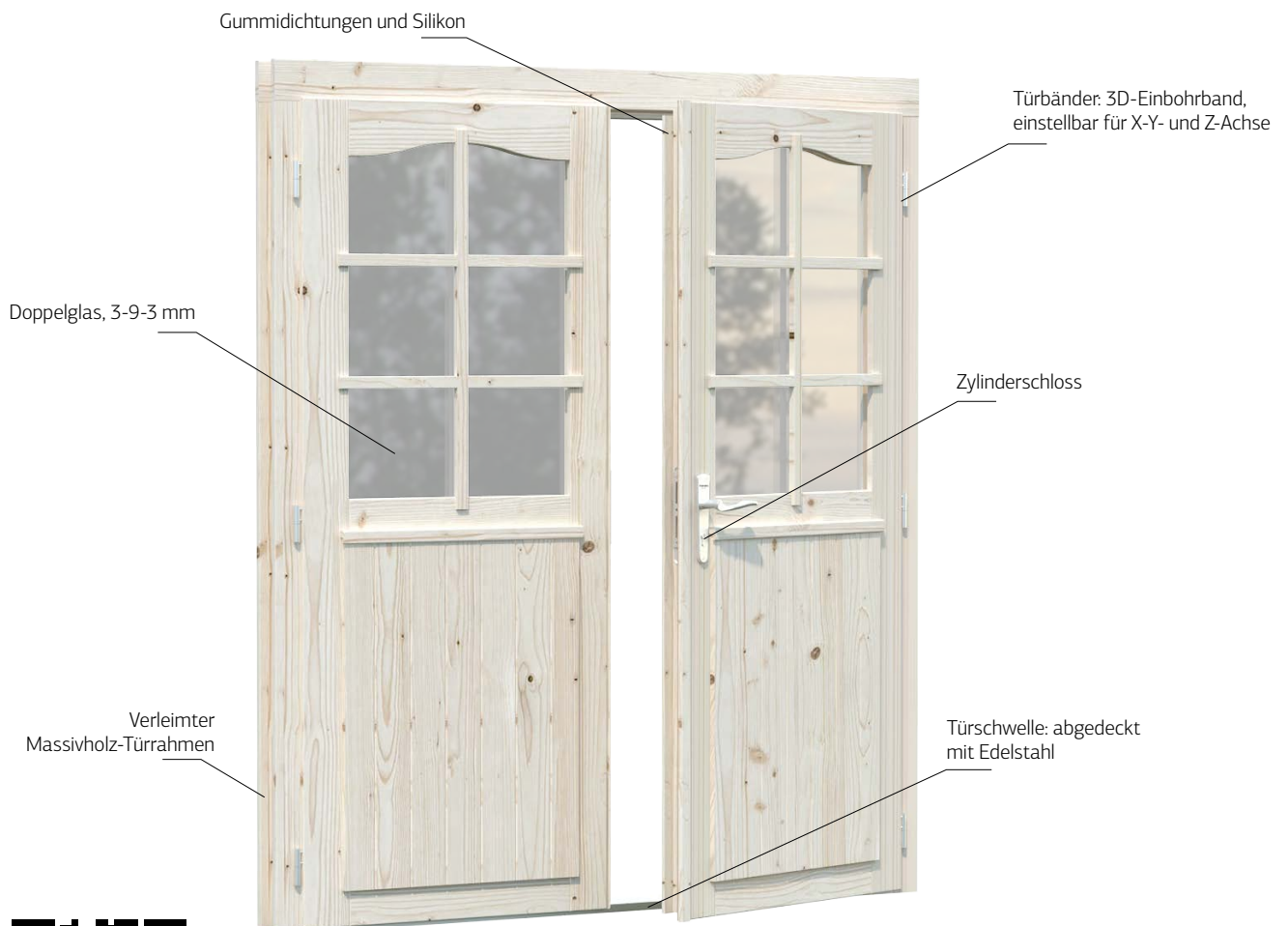
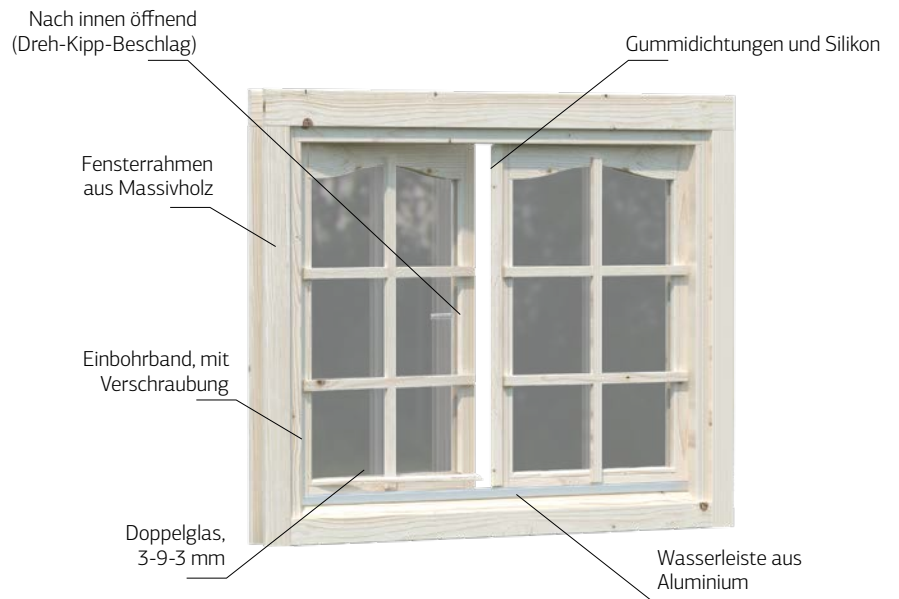

Scannen Sie den QR-Code, um die Tabelle der Tür- und Fenstertypen auf unserer Homepage anzuzeigen! Auch auf der Palmako Website finden Sie die gleiche Tabelle, wie auf der folgenden Katalogseite.

Scannen Sie die QR-Codes, um die Videos zu bestimmten Tür- und Fenstertypen zu sehen:

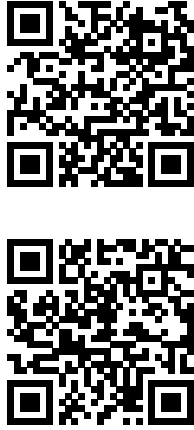

	Shed	Eco	Garden	Garden+	Summer	Living ¹
Geeignet für Wandstärken	12-44 mm	16-44 mm	28-70 mm	40-70 mm	40-70 mm	70-134 mm
Holzart	Nordische Fichte	Nordische Fichte	Nordische Fichte	Nordische Fichte	Nordische Fichte oder Kiefer	Nordische Kiefer
Verglasung	Acrylglas	Einfach, 4 mm	Einfach, 4 mm	Doppel, 3-6-3 mm / gehärtet, 4-6-4 mm	Doppel, 3-9-3 mm / gehärtet, 4-9-4 mm	Doppel, 3-9-3 mm / gehärtet, 4-9-4 mm / doppel 4-18-4 mm
U-Wert						1,4 W/m²K
Gummidichtungen und Silikon	Nein	Nein	Nein	Ja, (Dichtung in Rolle)	Ja	Ja
Türrahmen	Massivholz	Massivholz	Leimholz	Leimholz	Leimholz	Leimholz
Türschwelle	Nein	Massivholz	Bedeckt mit Edelstahl	Bedeckt mit Edelstahl	Bedeckt mit Edelstahl	Aus Hartholz
Schloss	Falle, Überwurf und Bügel	Zylinderschloss	Zylinderschloss	Zylinderschloss	Zylinderschloss	Analogon von Assa 565
Türbänder	T-Bänder mit Schraubbefestigung	Einbohrband, mit Verschraubung	Einbohrband, Standard	Einbohrband, Standard	3D-Einbohrband, einstellbar für X-Y- und Z-Achse	Aufschraubband für gefälzte Türen
Fensterrahmen	Holz	Holz	Massivholz	Massivholz	Massivholz Massivholz (Fichte) oder Leimholz (Kiefer)	Leimholz, astfrei
Wasserleiste der Fenster	Nein	Holz	Holz	Holz	Aluminium	Aluminium
Fensterbänder	Nein	Einbohrband, Standard	Einbohrband, Standard	Einbohrband, Standard	Einbohrband, mit Verschraubung	Verdeckt liegende Bänder (Gelenkscharniere)
Öffnungsart der Fenster	Nicht öffnend	Nach innen (Dreh-Kipp 2-Hand System) oder nach aussen	Nach innen (Dreh-Kipp 2-Hand System) oder nach aussen	Nach innen (Dreh-Kipp 2-Hand System) oder nach aussen	Nach innen (Dreh-Kipp 2-Hand System) oder nach aussen	

Die Spezifikationen können je nach Modell variieren.

¹ Tür- und Fenster Extras auf Wunsch für Living: spezielle Masse und Formen, Verglasungsmöglichkeiten (Gehärtetes Glas, Milchglas etc.), wasserbasierende 3-Schicht-Lasur oder -Farbe, verschiedene Typen der Handgriffe/Schlösser







KIDS



PALMAKO KIDS
MATHIAS



PALMAKO KIDS
MAGNUS



PALMAKO KIDS
HOLGER



PALMAKO KIDS
HENRY



PALMAKO KIDS
BRENDA



PALMAKO KIDS
BOSSE



PALMAKO KIDS
KALEV



PALMAKO KIDS
KASPER



PALMAKO KIDS
MERIT



PALMAKO KIDS
JONAS



PALMAKO KIDS
TURM MIT DACH



PALMAKO KIDS
JESPER SCHAUKEL (SEPARAT)



PALMAKO KIDS
JESPER KLETTERWAND



PALMAKO KIDS
JESPER BRIDGE



PALMAKO KIDS
JESPER SET 1



PALMAKO KIDS
JESPER SET 2



PALMAKO KIDS
JESPER SET 3



PALMAKO KIDS
LISBET



PALMAKO KIDS
SANDY 14



PALMAKO KIDS
SANDY 16

PALMAKO KIDS MATHIAS

ARTIKELNUMMER: 103645



PRODUKTBESCHREIBUNG

Länge: 310 cm**Breite:** 194 cm**Sicherheitsbereich:** 730 x 750 cm**Durchmesser des****Schaukelbalkens:** 100 mm**Durchmesser des Schaukelgestells:**

80 mm

Das Produkt steht auf dem Boden



PRODUKTBEHANDLUNG

**103645**

grün kesseldruckimprägniert

**230 cm****3-14 Jahre**
max. 50 kg**Rundholz**

ZUSATZARTIKEL

Anker x4.

Siehe unter Zusatzartikeln, Seite 268-285.

PALMAKO KIDS MAGNUS

ARTIKELNUMMER: 107247



PRODUKTBESCHREIBUNG

Länge: 380 cm**Breite:** 194 cm**Sicherheitsbereich:** 790 x 800 cm**Durchmesser des****Schaukelbalkens:** 100 mm**Durchmesser des Schaukelgestells:**

80 mm

Das Produkt steht auf dem Boden



PRODUKTBEHANDLUNG

**107247**

grün kesseldruckimprägniert

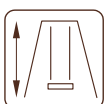
**230 cm****3-14 Jahre**
max. 50 kg**Rundholz**

ZUSATZARTIKEL

Anker x4.

Siehe unter Zusatzartikeln, Seite 268-285.

PALMAKO KIDS HOLGER

ARTIKELNUMMER: 107260

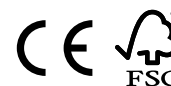

ZUSATZARTIKEL

Anker x6, Rutsche.

Siehe unter Zusatzartikeln, Seite 268-285.

PRODUKTBESCHREIBUNG

Länge: 360 cm

Breite: 195 cm

Sicherheitsbereich: 770 x 880 cm

Durchmesser des

Schaukelbalkens: 100 mm

Maße des

Schaukelgestells: 80/64 mm

Plattformhöhe für Rutsche: 146 cm

Das Produkt steht auf dem Boden

Achtung! Die Rutsche ist nicht im Spielset enthalten

PRODUKTBEHANDLUNG



107260

grün kesseldruckimprägniert

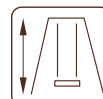

230 cm



3-14 Jahre
max. 50 kg



Rundholz
(Seiten
abgesägt)

PALMAKO KIDS HENRY

ARTIKELNUMMER: 103639



ZUSATZARTIKEL

Anker x6, Rutsche.

Siehe unter Zusatzartikeln, Seite 268-285.

PRODUKTBESCHREIBUNG

Länge: 440 cm

Breite: 200 cm

Sicherheitsbereich: 850 x 880 cm

Durchmesser des

Schaukelbalkens: 100 mm

Maße des

Schaukelgestells: 100/80 mm

Plattformhöhe für Rutsche: 146 cm

Das Produkt steht auf dem Boden

Achtung! Die Rutsche ist nicht im Spielset enthalten

PRODUKTBEHANDLUNG



103639

grün kesseldruckimprägniert

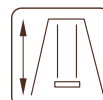

230 cm



3-14 Jahre
max. 50 kg



Rundholz
(Seiten
abgesägt)

PALMAKO KIDS BRENDA

ARTIKELNUMMER: 107261



PRODUKTBESCHREIBUNG

Länge: 510 cm

Breite: 195 cm

Sicherheitsbereich: 920 x 880 cm

Durchmesser des

Schaukelbalkens: 100 mm

Maße des

Schaukelgestells: 80/64 mm

Plattformhöhe für Rutsche: 146 cm

Das Produkt steht auf dem Boden

Achtung! Die Rutsche ist nicht im Spielset enthalten



PRODUKTBEHANDLUNG



107261

grün kesseldruckimprägniert



230 cm

3-14 Jahre
max. 50 kgRundholz
(Seiten
abgesägt)

ZUSATZARTIKEL

Anker x6, Rutsche.

Siehe unter Zusatzartikeln, Seite 268-285.

PALMAKO KIDS BOSSE

ARTIKELNUMMER: 103656



PRODUKTBESCHREIBUNG

Länge: 445 cm

Breite: 200 cm

Sicherheitsbereich: 850 x 880 cm

Durchmesser des

Schaukelbalkens: 100 mm

Maße des

Schaukelgestells: 100/80 mm

Plattformhöhe für Rutsche: 146 cm

Das Produkt steht auf dem Boden

Achtung! Die Rutsche ist nicht im Spielset enthalten

Das Video zur
Montage von Bosse
finden Sie hier:

PRODUKTBEHANDLUNG



103656

braun kesseldruckimprägniert

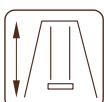

230 cm

3-14 Jahre
max. 50 kgRundholz
(Seiten
abgesägt)

ZUSATZARTIKEL

Anker x6, Rutsche.

Siehe unter Zusatzartikeln, Seite 268-285.

PALMAKO KIDS KALEV

ARTIKELNUMMER: 103642



PRODUKTBESCHREIBUNG

- Länge:** 470 cm
- Breite:** 200 cm
- Sicherheitsbereich:** 870 x 880 cm
- Durchmesser des Schaukelbalkens:** 100 mm
- Maße des Schaukelgestells:** 100/80 mm
- Plattformhöhe für Rutsche:** 146 cm

Das Produkt steht auf dem Boden
Achtung! Die Rutsche ist nicht im Spielset enthalten

PRODUKTBEHANDLUNG



103642
grün kesseldruckimprägniert

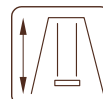

230 cm



3-14 Jahre
max. 50 kg



Rundholz
(Seiten abgesägt)



ZUSATZARTIKEL

Anker x6, Rutsche.
Siehe unter Zusatzartikeln, Seite 268-285.

PALMAKO KIDS KASPER

ARTIKELNUMMER: 107465



PRODUKTBESCHREIBUNG

- Länge:** 366 cm
- Breite:** 200 cm
- Sicherheitsbereich:** 880 x 770 cm
- Durchmesser des Schaukelbalkens:** 100 mm
- Maße des Schaukelgestells:** 100/80 mm
- Plattformhöhe für Rutsche:** 146 cm

Das Produkt steht auf dem Boden
Achtung! Die Rutsche ist nicht im Spielset enthalten

PRODUKTBEHANDLUNG



107465
grün kesseldruckimprägniert

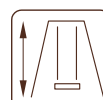

230 cm



3-14 Jahre
max. 50 kg



Rundholz
(Seiten abgesägt)



ZUSATZARTIKEL

Anker x6, Rutsche.
Siehe unter Zusatzartikeln, Seite 268-285.



PALMAKO KIDS MERIT

ARTIKELNUMMER: 107597

PRODUKTBESCHREIBUNG

Länge: 352 cm

Breite: 204 cm

Sicherheitsbereich: 852 x 894 cm

Durchmesser des

Schaukelbalkens: 100 mm

Durchmesser des

Schaukelgestells: 100 mm



Das Produkt steht auf dem Boden

PRODUKTBEHANDLUNG



107597

grün kesseldruckimprägniert



220 cm



3-14 Jahre
max. 50 kg



Rundholz

PALMAKO KIDS JONAS

ARTIKELNUMMER: 109516



PRODUKTBESCHREIBUNG

Länge: 306 cm

Breite: 208 cm

Sicherheitsbereich: 706 x 700 cm

Maße des Schaukelbalkens:

90 x 90 mm, Leimholz

Maße des

Schaukelgestells: 70 x 70 mm

Plattformhöhe für Rutsche: 120 cm



Das Produkt steht auf dem Boden

Achtung! Die Rutsche ist nicht im Spielset enthalten

PRODUKTBEHANDLUNG



109516

braun kesseldruckimprägniert

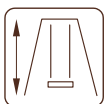

219 cm



3-14 Jahre
max. 50 kg



Kantholz



ZUSATZARTIKEL

Anker x6, Rutsche.

Siehe unter Zusatzartikeln, Seite 268-285.

PALMAKO KIDS JESPER TURM MIT DACH

ARTIKELNUMMER: 109512



PRODUKTBESCHREIBUNG

Länge: 120 cm

Breite: 120 cm

Sicherheitsbereich: 520 x 605 cm

Maße der Stützbalken: 70 x 70 mm

Plattformhöhe für Rutsche: 120 cm



Das Produkt steht auf dem Boden

Achtung! Die Rutsche ist nicht im Spielset enthalten

PRODUKTBEHANDLUNG



109512

braun kesseldruckimprägniert

ZUSATZARTIKEL

Anker x4, Rutsche.

Siehe unter Zusatzartikeln, Seite 268-285.

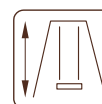

314 cm



3-14 Jahre

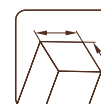

Kantholz

max. 50 kg



Sicherheit
Regelmäßige
Produktions-
überwachung

www.tuv.com
ID 0000081515

PALMAKO KIDS JESPER SCHAUKEL (SEPARAT)

ARTIKELNUMMER: 108569



PRODUKTBESCHREIBUNG

Länge: 241 cm

Breite: 208 cm

Sicherheitsbereich: 445 x 700 cm

Maße des

Schaukelbalkens: 90 x 90 mm,

Leimholz

Maße des Eckpfosten

unten: 70 x 70 mm



Das Produkt steht auf dem Boden

PRODUKTBEHANDLUNG



108569

braun kesseldruckimprägniert

ZUSATZARTIKEL

Anker x2.

Siehe unter Zusatzartikeln, Seite 268-285.

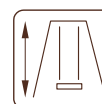

214 cm



3-14 Jahre



Kantholz

max. 50 kg



Sicherheit
Regelmäßige
Produktions-
überwachung

www.tuv.com
ID 0000075545

PALMAKO KIDS JESPER KLETTERWAND

ARTIKELNUMMER: 109514



Sicherheit
Regelmäßige
Produktions-
überwachung

www.tuv.com
ID 0000081515

PRODUKTBEHANDLUNG

Länge: 102 cm

Breite: 11 cm

Höhe: 138 cm



3-14 Jahre
max. 50 kg

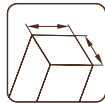

Kantholz

PRODUKTBEHANDLUNG



109514
braun kesseldruckimprägniert

PALMAKO KIDS JESPER BRÜCKE

ARTIKELNUMMER: 108573



Sicherheit
Regelmäßige
Produktions-
überwachung

www.tuv.com
ID 0000081515

PRODUKTBEHANDLUNG

Länge: 235 cm

Breite: 116 cm

Höhe: 89 cm



3-14 Jahre
max. 50 kg

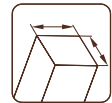

Kantholz

PRODUKTBEHANDLUNG



108573
braun kesseldruckimprägniert



Kombinieren Sie verschiedene Jesper Spiel-Module ganz nach Ihren Wünschen oder wählen Sie ein bereits von uns zusammengestelltes Spielset.



PALMAKO KIDS JESPER SET 1

ARTIKELNUMMER: 109500

2 TÜRME MIT DACH + BRÜCKE + KLETTERWAND + SCHAUKELEL (SEPARAT)



PRODUKTBECHREIBUNG

Länge: 600 cm

Breite: 464 cm

Sicherheitsbereich: 1000 x 865 cm

Maße des

Schaukelbalkens: 90 x 90 mm,

Leimholz

Maße des

Schaukelgestells: 70 x 70 mm

Plattformhöhe für Rutsche: 120 cm

Das Produkt steht auf dem Boden

Achtung! Die Rutsche ist nicht im Spielset enthalten

PRODUKTBEHANDLUNG

109500

braun kesseldruckimprägniert

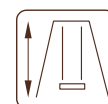

314 cm



3-14 Jahre
max. 50 kg



Kanholz



Sicherheit
Regelmäßige
Produktions-
überwachung

www.tuv.com
ID 000081515

ZUSATZARTIKEL

Anker x10, Rutsche.

Siehe unter Zusatzartikeln, Seite 268-285.

PALMAKO KIDS JESPER SET 2

ARTIKELNUMMER: 109502

TURM MIT DACH
+ SCHAUKEL
(SEPARAT)

PRODUKTBESCHREIBUNG

Länge: 366 cm**Breite:** 305 cm**Sicherheitsbereich:** 766 x 866 cm**Maße des****Schaukelbalkens:** 90 x 90 mm,
Leimholz**Maße des****Schaukelgestells:** 70 x 70 mm**Plattformhöhe für Rutsche:** 120 cm

Das Produkt steht auf dem Boden

Achtung! Die Rutsche ist nicht im Spielset enthalten

PRODUKTBEHANDLUNG

**109502**

braun kesseldruckimprägniert

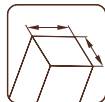
**314 cm****3-14 Jahre**
max. 50 kg**Kantholz**

ZUSATZARTIKEL

Anker x6, Rutsche.

Siehe unter Zusatzartikeln, Seite 268-285.

Sicherheit
Regelmäßige
Produktions-
überwachungwww.tuv.com
ID 0000081515

PALMAKO KIDS JESPER SET 3

ARTIKELNUMMER: 109496

TURM MIT DACH +
KLETTERWAND +
SCHAUKEL (SEPARAT)

PRODUKTBESCHREIBUNG

Länge: 361 cm**Breite:** 304 cm**Sicherheitsbereich:** 761 x 704 cm**Maße des****Schaukelbalkens:** 90 x 90 mm,
Leimholz**Maße des Eckpfosten****unten:** 70 x 70 mm**Plattformhöhe für Rutsche:** 120 cm

Das Produkt steht auf dem Boden

Achtung! Die Rutsche ist nicht im Spielset enthalten

PRODUKTBEHANDLUNG

**109496**

braun kesseldruckimprägniert

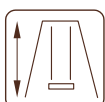
**314 cm****3-14 Jahre**
max. 50 kg**Kantholz**

ZUSATZARTIKEL

Anker x6, Rutsche.

Siehe unter Zusatzartikeln, Seite 268-285.

Sicherheit
Regelmäßige
Produktions-
überwachungwww.tuv.com
ID 0000081515

PALMAKO KIDS SANDY 14 / 16

ARTIKELNUMMER: 103629 / 103633

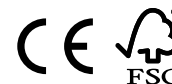

PRODUKTBESCHREIBUNG

Länge: 137 cm / 157 cm

Breite: 137 cm / 157 cm

Das Produkt steht auf dem Boden
Deckel aufklappbar zu zwei Sitzbänken.

OPTIONAL

Sandkastenvlies

Siehe unter Zusatzartikeln, Seite 268-285.

PRODUKTBEHANDLUNG



103629 / 103633
grün kesseldruckimprägniert

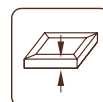

21 cm



3-14 Jahre
max. 50 kg



Bretter



PALMAKO KIDS LISBET

ARTIKELNUMMER: 100779



PRODUKTBESCHREIBUNG

Länge: 90 cm

Breite: 89 cm

Höhe: 50 cm

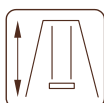
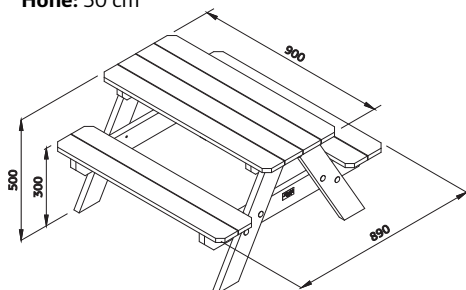

50 cm



3-14 Jahre
max. 50 kg



Bretter

100779
Grundierung + weiße Lackierung 2 Schichten (RAL 9016)

ZUSATZARTIKEL



SCHAUKELSITZ
441 x 170 x 85 mm
Art.-Nr.: 101000



BABYSITZ
320 x 300 x 260 mm
Art.-Nr.: 100999



RUTSCHE
für 120 cm Plattform
495 x 2300 mm
Art.-Nr.: 101004, 107382



RUTSCHE
für 150 cm Plattform
495 x 2900 mm
Art.-Nr.: 101006, 101005, 101007



NESTSCHAUKEL SWIBEE
ø 980 mm
Art.-Nr.: 100245, 100246



TELLERSCHAUKEL
ø 280 mm
Art.-Nr.: 107393



SCHAUKELSHELLE
ø 100 mm
Art.-Nr.: 101001



SCHAUKELSHELLE
GEHT DURCH DAS HOLZ
ø 120 mm
Art.-Nr.: 108274



F-ANKER
50 x 500 mm
Art.-Nr.: 100997



SCHAUKELSHELLE
90 x 90 mm
Art.-Nr.: 108275



SANDKASTENVLIES
Art.-Nr.: 107502



KLETTERSTEINE
5 Stück/Packung
Art.-Nr.: 107398



STRICKLEITER
Art.-Nr.: 107397

ZUSATZARTIKEL











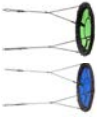

SIEHE UNTER ZUSATZARTIKEL, SEITE 268-285

Produkt	Art.-Nr.	Rutsche für 150 cm Plattform	Rutsche für 120 cm Plattform	Schaukelsitz	Babysitz	Tellerschaukel	Nestschaukel Swibee (blau, grün)	Strickleiter	Schaukelschelle ø 100 mm	Schaukelschelle (geht durch das Holz) ø 120 mm	Schaukelschelle 90 x 90 mm	F-Anker 50 x 500 mm	Sandkastenvlies	Klettersteine
Mathias	103645				100999	107393	100245, 100246 *	107397	101001			100997 4 Stück		
Magnus	107247				100999	107393	100245, 100246 *	107397	101001			100997 4 Stück		
Holger	107260	101005, 101006, 101007 *	101000		100999	107393	100245, 100246 *	107397	101001			100997 6 Stück		
Henry	103639	101005, 101006, 101007 *			100999	107393	100245, 100246 *	107397	101001			100997 6 Stück		
Brenda	107261	101005, 101006, 101007 *			100999	107393	100245, 100246 *	107397	101001			100997 6 Stück		107398
Bosse	103656	101005, 101006, 101007 *			100999	107393	100245, 100246 *	107397	101001			100997 6 Stück		107398
Kalev	103642	101005, 101006, 101007 *										100997 6 Stück		
Kasper	107465	101005, 101006, 101007 *										100997 6 Stück		
Merit	107597							107397						107398
Jonas	109516	101005, 101006, 101007, 101004, 107382												100997 6 Stück

* Verschiedene Farböne auf Anfrage!
Die Tabelle enthält auch optionale Produkte, die nicht im Bausatz der Schaukel oder des Spielplatzes enthalten sind. Wir bieten solche optionalen Produkte an, damit Ihre Kinder noch mehr Spaß beim Spielen haben.

ZUSATZARTIKEL

SIEHE UNTER ZUSATZARTIKEL, SEITE 268-285

Produkt	Art.-Nr.	Rutsche für 150 cm Plattform	Rutsche für 120 cm Plattform	Schaukelsitz	Babysitz	Tellerschaukel	Nestschaukel Swibee (blau, grün)	Strickleiter	Schaukelschelle ø 100 mm	Schaukelschelle (geht durch das Holz) ø 120 mm	Schaukelschelle 90 x 90 mm	F-Anker 50 x 500 mm	Sandkastenvlies	Klettersteine
Jesper Tower with Roof	109512													
Jesper Climbing wall	109514											100997 4 Stück		
Jesper Set 1	109500											100997 10 Stück		107398
Jesper Set 2	109502											100997 6 Stück		107398
Jesper Set 3	109496											100997 6 Stück		107398
Sandy 14	103629												107502	
Sandy 16	103633												107502	

* Verschiedene Farböne auf Anfrage!

Die Tabelle enthält auch optionale Produkte, die nicht im Bausatz der Schaukel oder des Spielplatzes enthalten sind. Wir bieten solche optionalen Produkte an, damit Ihre Kinder noch mehr Spaß beim Spielen haben.

KIDS



PALMAKO KIDS
SAM 2,4 m²



PALMAKO KIDS
STINA 3,1 m²



PALMAKO KIDS
FELIX 1,9 m²



PALMAKO KIDS
TOBY 2,1 m²



PALMAKO KIDS
TOBY SCHAUKEL (SEPARAT)



PALMAKO KIDS
TOBY SET



PALMAKO KIDS
OTTO 3,6 m²



PALMAKO KIDS
JENNIE 3,6 m²



PALMAKO KIDS
GRETE 3,7 m²



PALMAKO KIDS
MARIE 5,4 m²



PALMAKO KIDS
TOM 3,8 m²



PALMAKO KIDS
HUCK 3,3 m²



PALMAKO KIDS
HARRY 3,1 m²

PALMAKO KIDS SAM 2,4 m²

ARTIKELNUMMER: 101761

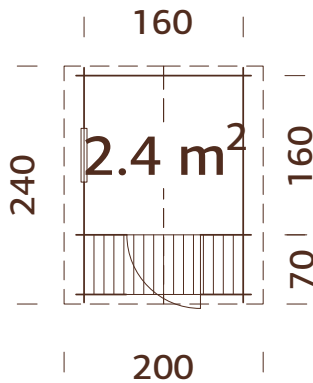

PRODUKTBESCHREIBUNG

Bohlenmaße:

176 x 176(236) cm

Festes Fenster, liches**Maß:** 47 x 47 cm**Dachbretter:** 16 mm**Dachfläche:** 5,3 m²**Umbauter Raum:** 4,1 m³**Türen, Durchgangsmaß:**

64 x 131 cm

Dachneigung: 26,5°**Bruttogrundfläche:** 2,6 m²**Tür-/Fensterglas:**

Acrylglas

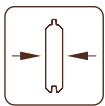

19 mm

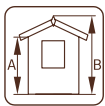
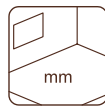
**A:** 149 cm
B: 194 cm**Inklusive**
16 mm

OPTIONAL

Dachpappe: 1 Rolle, SBS-Dacheindeckung: 1 Rolle, Schindeln: 3 Pakete, Dachpappennägel.

Siehe unter Zusatzartikeln, Seite 268-285.

Sicherheit
Regelmäßige
Produktions-
überwachungwww.tuv.com
ID 000075540

PALMAKO KIDS STINA 3,1 m²

ARTIKELNUMMER: 101766

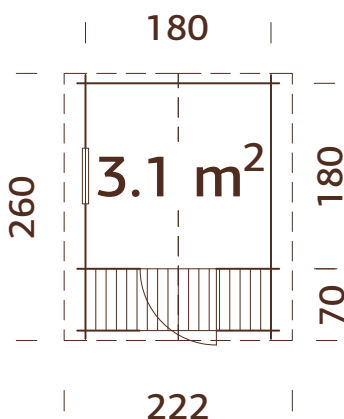

PRODUKTBESCHREIBUNG

Bohlenmaße:

196 x 196(256) cm

Festes Fenster, liches**Maß:** 47 x 47 cm**Dachbretter:** 16 mm**Dachfläche:** 6,2 m²**Umbauter Raum:** 5,2 m³**Türen, Durchgangsmaß:**

64 x 131 cm

Dachneigung: 23,5°**Bruttogrundfläche:** 3,2 m²**Tür-/Fensterglas:**

Acrylglas

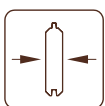

19 mm

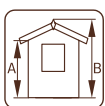
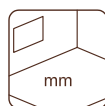
**A:** 149 cm
B: 193 cm**Inklusive**
16 mm

OPTIONAL

Dachpappe: 1 Rolle, SBS-Dacheindeckung: 1 Rolle, Schindeln: 3 Pakete, Dachpappennägel.

Siehe unter Zusatzartikeln, Seite 268-285.

Sicherheit
Regelmäßige
Produktions-
überwachungwww.tuv.com
ID 0000081777

PALMAKO KIDS FELIX 1,9 m²

ARTIKELNUMMER: 101125

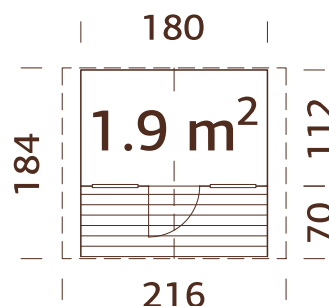

Vorgefertigte Wandelemente

PRODUKTBESCHREIBUNG

Wandaußenmaße:

180 x 112(180) cm

Umbauter Raum: 3,0 m³

Fensterglas: Acrylglas

Festes Fenster, liches

Maß: 38 x 44 cm

Türen, Durchgangsmaß:

51 x 115 cm

Dachbretter: 16 mm

Dachfläche: 4,6 m²

Dachneigung: 29,0°

Bruttogrundfläche: 2,0 m²

BEHANDLUNGSOPTIONEN

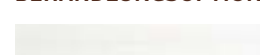

108987

weiße Grundierung

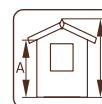
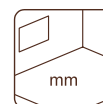

16+28 mm

A: 117 cm
B: 169 cmInklusive
16 mm

OPTIONAL

Dachpappe: 1 Rolle, SBS-Dacheindeckung: 1 Rolle, Schindeln: 2

Pakete, Dachpappennägel.

Siehe unter Zusatzartikeln, Seite 268-285.

Sicherheit
Regelmäßige
Produktions-
überwachungwww.tuv.com
ID 0000075540PALMAKO KIDS TOBY 2,1 m²

ARTIKELNUMMER: 101129

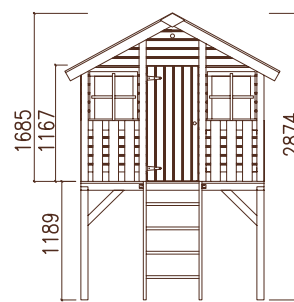
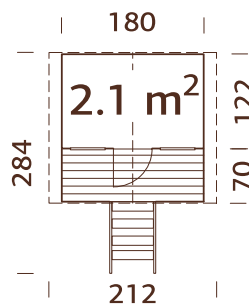

Vorgefertigte Wandelemente

PRODUKTBESCHREIBUNG

Wandaußenmaße:

180 x 122(190) cm

Umbauter Raum: 3,0 m³

Fensterglas:

Acrylglas

Festes Fenster, liches

Maß: 38 x 44 cm

Türen, Durchgangsmaß:

51 x 115 cm

Dachbretter: 16 mm

Dachfläche: 4,6 m²

Dachneigung: 29,0°

Bruttogrundfläche: 2,2 m²

16+28 mm

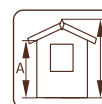
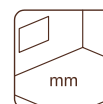
A: 117 cm
B: 169/287 cmInklusive
16 mm

OPTIONAL

Anker x4, Dachpappe: 1 Rolle, SBS-Dacheindeckung: 1 Rolle, Schindeln: 2 Pakete, Dachpappennägel, Rutsche, Schaukel. Siehe unter Zusatzartikeln, Seite 268-285.

Sicherheit
Regelmäßige
Produktions-
überwachungwww.tuv.com
ID 0000075540

PALMAKO TOBY SCHAUKEL (SEPARAT)



ARTIKELNUMMER: 109386



Das Produkt steht auf dem Boden

ZUSATZARTIKEL

Anker x2.

Siehe unter Zusatzartikeln, Seite 268-285.

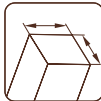

215 cm

3-14 Jahre
max. 50 kg

Kantholz

PRODUKTBESCHREIBUNG

Länge: 241 cm**Breite:** 208 cm**Sicherheitsbereich:**

445 x 700 cm

Maße des**Schaukelbalkens:**

90 x 90 mm, Leimholz

Maße des Eckpfosten**unten:** 70 x 70 mm

OPTIONAL

Anker x2.

Siehe unter Zusatzartikeln, Seite 268-285.

Sicherheit
Regelmäßige
Produktions-
überwachungwww.tuv.com
ID 0000081777

PALMAKO TOBY SET



ARTIKELNUMMER: 109507

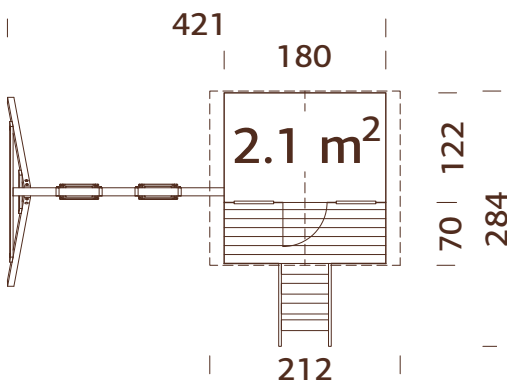

Vorgefertigte Wandelemente

Achtung! Die Rutsche ist nicht im Spielset
enthalten

16+28 mm

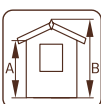

A: 117 cm

B: 169/287 cm

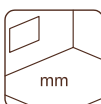

Inklusive

16 mm

PRODUKTBESCHREIBUNG

Wandaußenmaße:

180 x 122(190) cm

Umbauter Raum: 3,0 m³**Fensterglas:** Acrylglas**Festes Fenster, lichtet****Maß:** 38 x 44 cm**Türen, Durchgangsmaß:**

51 x 115 cm

Dachbretter: 16 mm**Dachfläche:** 4,6 m²**Dachneigung:** 29,0°**Bruttogrundfläche:** 2,2 m²

OPTIONAL

Anker x6, Dachpappe: 1 Rolle, SBS-Dacheindeckung: 1 Rolle,

Schindeln: 2 Pakete, Dachpappennägel, Rutsche.

Siehe unter Zusatzartikeln, Seite 268-285.

Sicherheit
Regelmäßige
Produktions-
überwachungwww.tuv.com
ID 0000081777

PALMAKO KIDS OTTO 3,6 m²

ARTIKELNUMMER: 101249

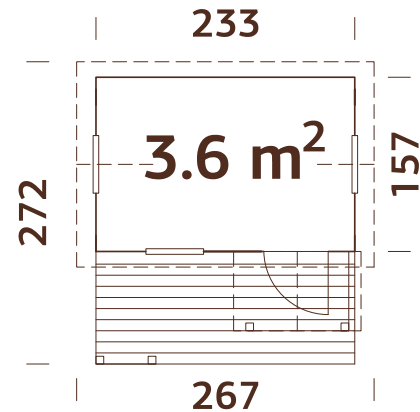

Vorgefertigte Wandelemente

BEHANDLUNGSOPTIONEN**108988**

weiße Grundierung

PRODUKTBESCHREIBUNG**Wandaußenmaße:**

233 x 157(258) cm

Umbauter Raum: 6,4 m³**Tür-/Fensterglas:**

Acrylglas

Festes Fenster, liches**Maß:** 56 x 56 cm**Türen, Durchgangsmaß:**

55 x 112 cm

Dachbretter: 16 mm**Dachfläche:** 7,1 m²**Dachneigung:** 40,0°**Bruttogrundfläche:** 3,7 m²**OPTIONAL**

Dachpappe: 1 Rolle, SBS-Dacheindeckung: 1 Rolle, Schindeln: 3

Pakete, Dachpappennägel.

Siehe unter Zusatzartikeln, Seite 268-285.

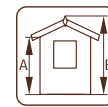
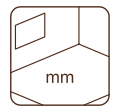
Sicherheit
Regelmäßige
Produktions-
überwachungwww.tuv.com
ID 000075540**16+32 mm****A: 138 cm**
B: 219 cm**Inklusive**
16 mm

PALMAKO KIDS JENNIE 3,6 m²

ARTIKELNUMMER: 109459

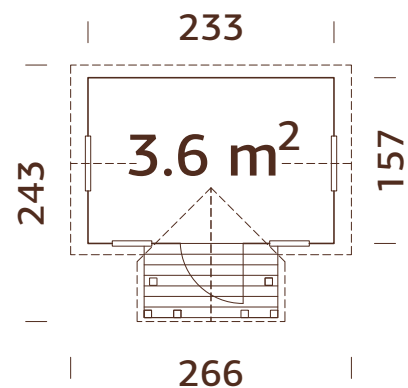

Vorgefertigte Wandelemente

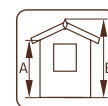
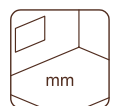
**16+32 mm****A: 138 cm**
B: 219 cm**Inklusive**
16 mm**PRODUKTBESCHREIBUNG****Wandaußenmaße:**

233 x 157 cm

Umbauter Raum: 6,4 m³**Tür-/Fensterglas:**

Acrylglas

Festes Fenster, liches**Maß:** 56 x 56 cm**Türen, Durchgangsmaß:**

55 x 131 cm

Dachbretter: 16 mm**Dachfläche:** 8,6 m²**Dachneigung:** 40,0°**Bruttogrundfläche:** 3,7 m²**OPTIONAL**

Dachpappe: 1 Rolle, SBS-Dacheindeckung: 1 Rolle, Schindeln: 3

Pakete, Dachpappennägel.

Siehe unter Zusatzartikeln, Seite 268-285.

Sicherheit
Regelmäßige
Produktions-
überwachungwww.tuv.com
ID 0000081777

PALMAKO KIDS GRETE 3,7 m²

ARTIKELNUMMER: 101245

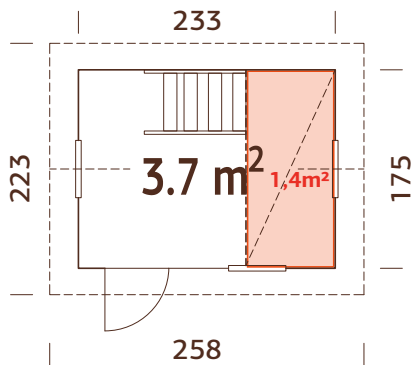

Vorgefertigte Wandelemente

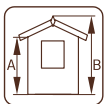
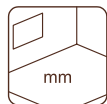

16+32 mm

A: 170 cm
B: 220 cmInklusive
16 mm

PRODUKTBESCHREIBUNG

Wandaußenmaße:

233 x 175 cm

Umbauter Raum: 7,1 m³**Tür-/Fensterglas:** Acrylglas

Festes Fenster, lichtetes

Maß: 59 x 59 cm**Türen, Durchgangsmaß:**

58 x 130 cm

Dachbretter: 16 mm**Dachfläche:** 7,1 m²**Dachneigung:** 30,0°**Bruttogrundfläche:** 4,1 m²**Erdgeschoss:** 3,7 m²**Erster Stock:** 1,4 m²

OPTIONAL

Dachpappe: 1 Rolle, SBS-Dacheindeckung: 1 Rolle, Schindeln: 3 Pakete, Dachpappennägel.

Siehe unter Zusatzartikeln, Seite 268-285.

Sicherheit
Regelmäßige
Produktions-
überwachungwww.tuv.com
ID 0000075540

PALMAKO KIDS MARIE 5,4 m²

ARTIKELNUMMER: 108997

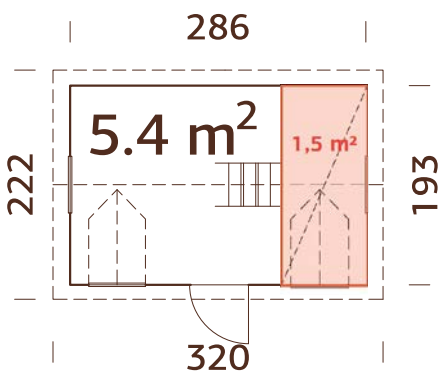

Vorgefertigte Wandelemente

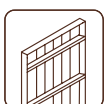

16+32 mm

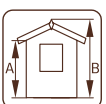
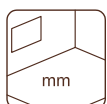
A: 138 cm
B: 234 cmInklusive
16 mm

PRODUKTBESCHREIBUNG

Wandaußenmaße:

286 x 193 cm

Umbauter Raum: 10,2 m³**Tür-/Fensterglas:** Acrylglas

Festes Fenster, lichtetes

Maß: 38 x 54 cm**Türen, Durchgangsmaß:**

58 x 112 cm

Dachbretter: 16 mm**Dachfläche:** 10,0 m²**Dachneigung:** 40,0°**Bruttogrundfläche:** 5,5 m²**Erdgeschoss:** 5,4 m²**Erster Stock:** 1,5 m²

OPTIONAL

Dachpappe: 2 Rollen, SBS-Dacheindeckung: 2 Rollen, Schindeln: 5 Pakete, Dachpappennägel.

Siehe unter Zusatzartikeln, Seite 268-285.

Sicherheit
Regelmäßige
Produktions-
überwachungwww.tuv.com
ID 0000075540

PALMAKO KIDS TOM 3,8 m²

ARTIKELNUMMER: 101091



Scannen Sie diesen QR-code, um sich das Aufbauvideo für Tom 3,8 m² anzusehen.

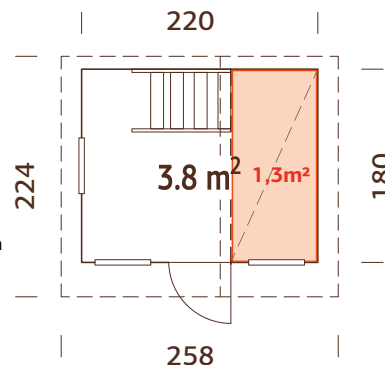

Vorgefertigte Wandelemente

PRODUKTBESCHREIBUNG

Wandaußenmaße: 220 x 180 cm
Umbauter Raum: 6.5 m³
Fensterglas: Acrylglas
Festes Fenster, liches Maß: 35 x 35 cm
Türen, Durchgangsmaß: 51 x 115 cm
Dachbretter: 16 mm
Dachfläche: 7.0 m²

Dachneigung: 37.0°; 31.0°
Bruttogrundfläche: 4.0 m²
Erdgeschoss: 3.8 m²
Erster Stock: 1.3 m²

BEHANDLUNGSOPTIONEN



108936
weiße Grundierung



16+32 mm

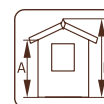

A: 125/177 cm
B: 228 cm

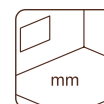

Inklusive 16 mm

OPTIONAL

Dachpappe: 1 Rolle, SBS-Dacheindeckung: 1 Rolle, Schindeln: 3 Pakete, Dachpappennägel. Siehe unter Zusatzartikeln, Seite 268-285.



Sicherheit
Regelmäßige
Produktions-
überwachung

www.tuv.com
ID 0000075540

PALMAKO KIDS HUCK 3,3 m²

ARTIKELNUMMER: 101105

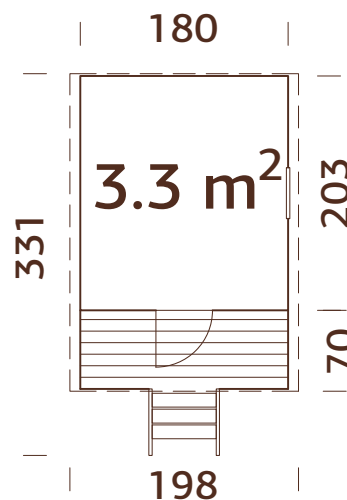

Vorgefertigte Wandelemente

PRODUKTBESCHREIBUNG

Wandaußenmaße: 180 x 203(271) cm
Umbauter Raum: 5,2 m³
Tür-/Fensterglas: Acrylglas
Festes Fenster, liches Maß: 37 x 43 cm
Türen, Durchgangsmaß: 51 x 124 cm
Dachbretter: 16 mm
Dachfläche: 5,6 m²
Bruttogrundfläche: 3,7 m²

OPTIONAL

Anker x6, Dachpappe: 1 Rolle, SBS-Dacheindeckung: 1 Rolle, Dachpappennägel. Siehe unter Zusatzartikeln, Seite 268-285.



Sicherheit
Regelmäßige
Produktions-
überwachung

www.tuv.com
ID 0000075540



16+28 mm

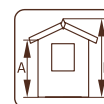

A: 133 cm
B: 225 cm



Inklusive 16 mm

PALMAKO KIDS HARRY 3,1 m²



ARTIKELNUMMER: 101109

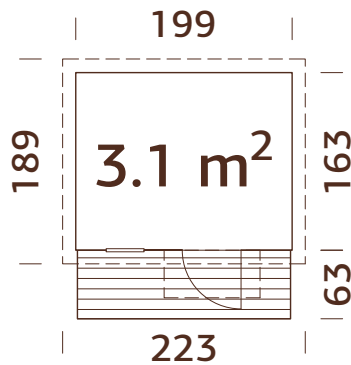

Vorgefertigte Wandelemente

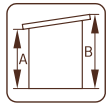
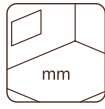

16+32 mm

A: 153 cm
B: 189 cmInklusive
16 mm

PRODUKTBESCHREIBUNG

Wandaußenmaße:

199 x 163(223) cm

Umbauter Raum: 5,1 m³

Tür-/Fensterglas:

Acrylglas

Festes Fenster, lichtetes

Maß: 38 x 116 cm

Türen, Durchgangsmaß:

56 x 141 cm

Dachbretter: 16 mm

Dachfläche: 4,2 m²

Dachneigung: 9,0°

Bruttogrundfläche: 3,2 m²

OPTIONAL

Dachpappe: 1 Rolle, SBS-Dacheindeckung: 1 Rolle,

Dachpappennägel. Siehe unter Zusatzartikeln, Seite 268-285.

Sicherheit
Regelmäßige
Produktions-
überwachungwww.tuv.com
ID 000075540

ZUSATZARTIKEL

SIEHE UNTER ZUSATZARTIKEL, SEITE 268-285



Haus	Art.-Nr.	Dachpappe, Rollen	SBS-Dacheindeckung, Rollen	Schindeln ¹ , Pakete	Dachpappennägel, 1 kg	F-Anker 50 x 500 mm	Rutsche für 120 cm platform 495 x 2300 mm
Sam 2,4 m ²	101761	107210, 1 Rolle	107214, 1 Rolle	3 Pakete	107930		
Stina 3,1 m ²	101766	107210, 1 Rolle	107214, 1 Rolle	3 Pakete	107930		
Felix 1,9 m ²	101125	107210, 1 Rolle	107214, 1 Rolle	2 Pakete	107930		
Toby 2,1 m ²	101129	107210, 1 Rolle	107214, 1 Rolle	2 Pakete	107930	100997, 4 Stück	101004, 107382
Toby Set	109507	107210, 1 Rolle	107214, 1 Rolle	2 Pakete	107930	100997, 6 Stück	101004, 107382
Otto 3,6 m ²	101249	107210, 1 Rolle	107214, 1 Rolle	3 Pakete	107930		
Jennie 3,6 m ²	109459	107210, 1 Rolle	107214, 1 Rolle	3 Pakete	107930		
Grete 3,7 m ²	101245	107210, 1 Rolle	107214, 1 Rolle	3 Pakete	107930		
Marie 5,4 m ²	108997	107210, 2 Rollen	107214, 2 Rollen	5 Pakete	107930		
Tom 3,8 m ²	101091	107210, 1 Rolle	107214, 1 Rolle	3 Pakete	107930		
Huck 3,3 m ²	101105	107210, 1 Rolle	107214, 1 Rolle		107930	100997, 6 Stück	
Harry 3,1 m ²	101109	107210, 1 Rolle	107214, 1 Rolle		107930		

¹ Dachschindeln sind in jeweils vier Farben erhältlich: - 107180 = schwarz, 107182 = rot, 107183 = grün, 107181 = braun.





GARTENHÄUSER Satteldach

GARTENHÄUSER SATTELDACH



PALMAKO GARTENHAUS
VIVIAN 3,8 m²



PALMAKO GARTENHAUS
VIVIAN 6,9 m²



PALMAKO GARTENHAUS
LOTTA 7,3 m²



PALMAKO GARTENHAUS
LOTTA 10,0 m²



PALMAKO GARTENHAUS
LOTTA 13,9 m²



PALMAKO GARTENHAUS
KLARA 4,7 m²



PALMAKO GARTENHAUS
KLARA 10,4 m²



PALMAKO GARTENHAUS
KLARA 17,0 m²



PALMAKO GARTENHAUS
VALENTINE 4,7 m²



PALMAKO GARTENHAUS
VALENTINE 6,1 m²



PALMAKO GARTENHAUS
VALENTINE 9,0 m²



PALMAKO GARTENHAUS
VALENTINE 11,0 m²



PALMAKO GARTENHAUS
BRITTA 14,6 m²



PALMAKO GARTENHAUS
BRITTA 17,5 m²



PALMAKO GARTENHAUS
BRITTA 19,7 m²



PALMAKO GARTENHAUS
BRITTA 22,3 m²



PALMAKO GARTENHAUS
EMMA 4,6 m²



PALMAKO GARTENHAUS
EMMA 10,4 m²



PALMAKO GARTENHAUS
EMMA 10,4+4,2 m²



PALMAKO GARTENHAUS
EMMA 14,2 m²



PALMAKO GARTENHAUS
SALLY 10,2 m²



PALMAKO GARTENHAUS
SALLY 12,3 m²



PALMAKO GARTENHAUS
SALLY 15,5 m²



PALMAKO GARTENHAUS
SALLY 19,1 m²



PALMAKO GARTENHAUS
HELENA 15,1 m²



PALMAKO GARTENHAUS
HELENA 18,6 m²



PALMAKO GARTENHAUS
HELENA 24,6 m²



PALMAKO GARTENHAUS
SUSANNA 12,4 m²



PALMAKO GARTENHAUS
SUSANNA 16,4 m²



PALMAKO GARTENHAUS
CATHERINE 14,5 m²



PALMAKO GARTENHAUS
IRENE 13,9 m²



PALMAKO GARTENHAUS
IRENE 19,0 m²



PALMAKO GARTENHAUS
IRENE 23,9 m²



PALMAKO GARTENHAUS
IRENE 21,9+5,2 m²



PALMAKO GARTENHAUS
IRENE 27,7 m²



PALMAKO GARTENHAUS
INES 11,1 m²



PALMAKO GARTENHAUS
INES 13,7 m²



PALMAKO GARTENHAUS
IRIS 9,6 m²



PALMAKO GARTENHAUS
IRIS 11,1 m²



PALMAKO GARTENHAUS
IRIS 19,1 m²



PALMAKO GARTENHAUS
CLAUDIA 7,4 m²



PALMAKO GARTENHAUS
CLAUDIA 11,5 m²



PALMAKO GARTENHAUS
CLAUDIA 19,4 m²

PALMAKO GARTENHAUS VIVIAN 3,8 m²

ARTIKELNUMMER: 101314

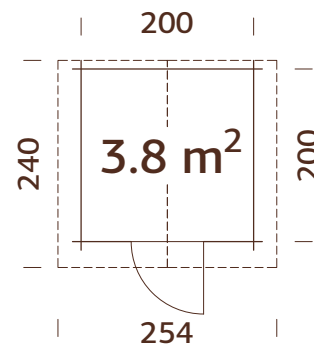

PRODUKTBESCHREIBUNG

Bohlenmaße: 220 x 220 cm

Umbauter Raum: 8,1 m³

Tür-/Fenster typ: Garden

Tür-/Fenster glas:

Echtglas, 4 mm

Türen, Durchgangsmaß:

73 x 175 cm

Türschwelle: niedrig,

abgedeckt mit Edelstahl

Dachbretter: 19 mm

Dachfläche: 6,2 m²

Dachneigung: 16,3°

Bruttogrundfläche: 4,0 m²

BEHANDLUNGSOPTIONEN



101315
hellbraun
tauchgrundiert

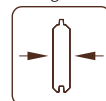

28 mm



101317
grau
tauchgrundiert

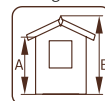

A: 190 cm
B: 222 cm



101316
transparent
tauchgrundiert

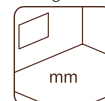

Inklusive
19 mm

OPTIONAL

Dachpappe: 1 Rolle, SBS-Dacheindeckung: 1 Rolle, Schindeln: 3 Pakete, Dachpappennägel, Regenrinnen, zusätzliche Tür. Siehe unter Zusatzartikeln, Seite 268-285.

PALMAKO GARTENHAUS VIVIAN 6,9 m²

ARTIKELNUMMER: 101523

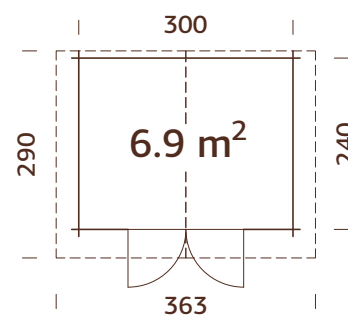

PRODUKTBESCHREIBUNG

Bohlenmaße: 320 x 260 cm

Umbauter Raum: 16,1 m³

Tür-/Fenster typ: Garden

Tür-/Fenster glas:

Echtglas, 4 mm

Türen, Durchgangsmaß:

151 x 175 cm

Türschwelle: niedrig,

abgedeckt mit Edelstahl

Dachbretter: 19 mm

Dachfläche: 11,0 m²

Dachneigung: 19,2°

Bruttogrundfläche: 7,2 m²

BEHANDLUNGSOPTIONEN



101524
hellbraun
tauchgrundiert

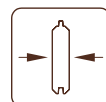

28 mm



101526
grau
tauchgrundiert

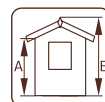

A: 194 cm
B: 245 cm



101525
transparent
tauchgrundiert

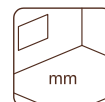

Inklusive
19 mm

OPTIONAL

Dachpappe: 2 Rollen, SBS-Dacheindeckung: 2 Rollen, Schindeln: 5 Pakete, Dachpappennägel, Regenrinnen, zusätzliche Tür. Siehe unter Zusatzartikeln, Seite 268-285.

PALMAKO GARTENHAUS LOTTA 7,3 m²

ARTIKELNUMMER: 101482

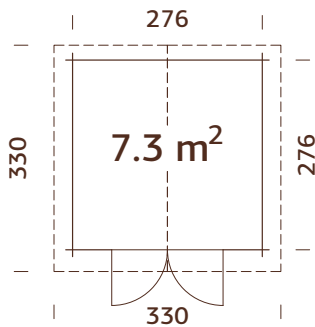

BEHANDLUNGSOPTIONEN



101483
hellbraun
tauchgrundiert

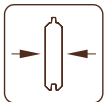

28 mm



101485
grau
tauchgrundiert

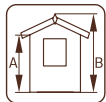

A: 194 cm
B: 247 cm



101484
transparent
tauchgrundiert

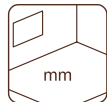

Fußboden als Option!
19 mm

PRODUKTBESCHREIBUNG

Bohlenmaße: 296 x 296 cm

Umbauter Raum: 16,1 m³

Tür-/Fenstertyp: Garden

Tür-/Fensterglas:

Echtglas, 4 mm

Türen, Durchgangsmaß:

151 x 175 cm

Türschwelle: niedrig,
abgedeckt mit Edelstahl

Dachbretter: 16 mm

Dachfläche: 11,5 m²

Dachneigung: 20,6°

Bruttogrundfläche: 7,6 m²

OPTIONAL

Fußboden, Dachpappe: 3 Rollen, SBS-Dacheindeckung: 3 Rollen, Schindeln: 5 Pakete, Dachpappennägel, Regenrinnen, Anbauschuppen, Schleppdach, zusätzliche Tür. Siehe unter Zusatzartikeln, Seite 268-285.

PALMAKO GARTENHAUS LOTTA 10,0 m²

ARTIKELNUMMER: 101646

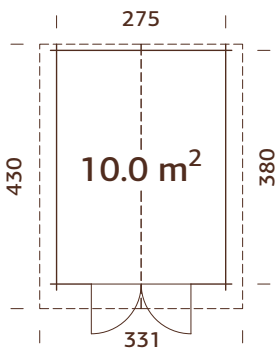

BEHANDLUNGSOPTIONEN



101647
hellbraun
tauchgrundiert

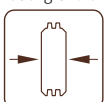

34 mm



101649
grau
tauchgrundiert

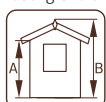

A: 194 cm
B: 247 cm



101648
transparent
tauchgrundiert

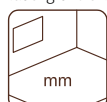

Fußboden als Option!
19 mm

PRODUKTBESCHREIBUNG

Bohlenmaße: 295 x 400 cm

Umbauter Raum: 22,0 m³

Tür-/Fenstertyp:

Garden

Tür-/Fensterglas:

Echtglas, 4 mm

Türen, Durchgangsmaß:

151 x 175 cm

Türschwelle: Holz

Dachbretter: 16 mm

Dachfläche: 15,1 m²

Dachneigung: 20,7°

Bruttogrundfläche: 10,5 m²

OPTIONAL

Fußboden, Dachpappe: 3 Rollen, SBS-Dacheindeckung: 3 Rollen, Schindeln: 6 Pakete, Dachpappennägel, Regenrinnen, Schleppdach, zusätzliche Tür. Siehe unter Zusatzartikeln, Seite 268-285.

PALMAKO GARTENHAUS LOTTA 13,9 m²

ARTIKELNUMMER: 101694

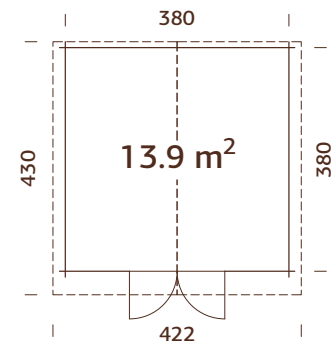

PRODUKTBESCHREIBUNG

Bohlenmaße: 400 x 400 cm

Umbauter Raum: 29,8 m³

Tür-/Fenstertyp:

Garden

Tür-/Fensterglas:

Echtglas, 4 mm

Türen, Durchgangsmaß:

151 x 175 cm

Türschwelle: Holz

Dachbretter: 16 mm

Dachfläche: 19,1 m²

Dachneigung: 18,6°

Bruttogrundfläche: 14,4 m²

BEHANDLUNGSOPTIONEN



101695
hellbraun
tauchgrundiert

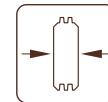

34 mm



101697
grau
tauchgrundiert

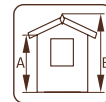

A: 182 cm
B: 245 cm



101696
transparent
tauchgrundiert

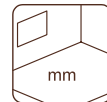

Fußboden als Option!
19 mm

OPTIONAL

Fußboden, Dachpappe: 3 Rollen, SBS-Dacheindeckung: 3 Rollen, Schindeln: 8 Pakete, Dachpappennägel, Regenrinnen, Schleppdach, zusätzliche Tür. Siehe unter Zusatzartikeln, Seite 268-285.

PALMAKO GARTENHAUS KLARA 4,7 m²

ARTIKELNUMMER: 101827

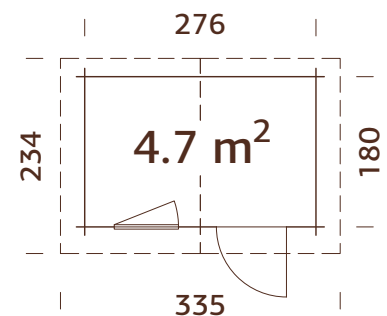

PRODUKTBESCHREIBUNG

Bohlenmaße: 296 x 200 cm

Umbauter Raum: 10,1 m³

Tür-/Fenstertyp: Garden

Tür-/Fensterglas:

Echtglas, 4 mm

Maße Fensteröffnung:

66 x 89 cm

Türen, Durchgangsmaß:

73 x 175 cm

Türschwelle: niedrig,

abgedeckt mit Edelstahl

Dachbretter: 16 mm

Dachfläche: 8,0 m²

Dachneigung: 16,2°

Bruttogrundfläche: 5,0 m²

BEHANDLUNGSOPTIONEN



101828
hellbraun
tauchgrundiert

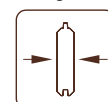

28 mm



101830
grau
tauchgrundiert

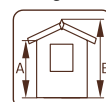

A: 194 cm
B: 235 cm



101829
transparent
tauchgrundiert

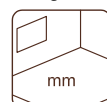

Fußboden als Option!
19 mm

OPTIONAL

Fußboden, Dachpappe: 2 Rollen, SBS-Dacheindeckung: 2 Rollen, Schindeln: 4 Pakete, Dachpappennägel, Regenrinnen, zusätzliche Türen und Fenster. Siehe unter Zusatzartikeln, Seite 268-285.

PALMAKO GARTENHAUS KLARA 10,4 m²

ARTIKELNUMMER: 101990

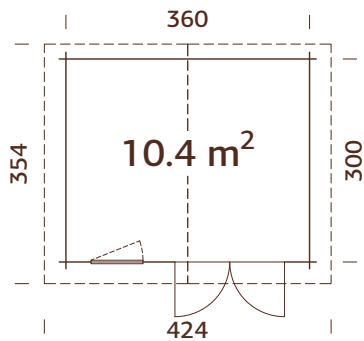

BEHANDLUNGSOPTIONEN



101991
hellbraun
tauchgründert

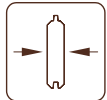

28 mm



101993
grau
tauchgründert

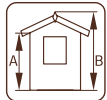

A: 194 cm
B: 247 cm



101992
transparent
tauchgründert

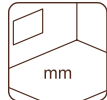

Fußboden als Option!
19 mm

PRODUKTBESCHREIBUNG

Bohlenmaße: 380 x 320 cm

Umbauter Raum: 22,9 m³

Tür-/Fenstertyp: Garden

Tür-/Fensterglas:

Echtglas, 4 mm

Maße Fensteröffnung:

66 x 89 cm

Türen, Durchgangsmaß:

139 x 175 cm

Türschwelle: niedrig,
abgedeckt mit Edelstahl

Dachbretter: 16 mm

Dachfläche: 15,4 m²

Dachneigung: 16,1°

Bruttogrundfläche: 10,8 m²

OPTIONAL

Fußboden, Dachpappe: 3 Rollen, SBS-Dacheindeckung: 3 Rollen, Schindeln: 6 Pakete, Dachpappennägel, Regenrinnen, Anbauschuppen, Schleppdach, zusätzliche Türen und Fenster. Siehe unter Zusatzartikeln, Seite 268-285.

PALMAKO GARTENHAUS KLARA 17,0 m²

ARTIKELNUMMER: 102130

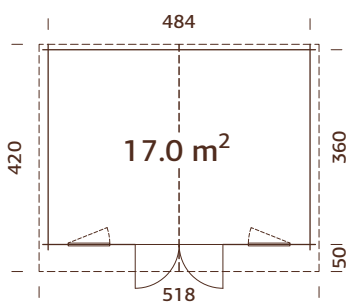

BEHANDLUNGSOPTIONEN



102131
hellbraun
tauchgründert

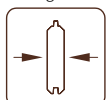

28 mm



102133
grau
tauchgründert

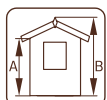

A: 182 cm
B: 245 cm



102132
transparent
tauchgründert

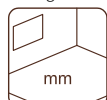

Fußboden als Option!
19 mm

PRODUKTBESCHREIBUNG

Bohlenmaße: 504 x 380 cm

Umbauter Raum: 36,3 m³

Tür-/Fenstertyp: Garden

Tür-/Fensterglas:

Echtglas, 4 mm

Maße Fensteröffnung:

66 x 89 cm

Türen, Durchgangsmaß:

139 x 175 cm

Türschwelle: niedrig,
abgedeckt mit Edelstahl

Dachbretter: 16 mm

Dachfläche: 22,4 m²

Dachneigung: 14,6°

Bruttogrundfläche: 17,4 m²

OPTIONAL

Fußboden, Dachpappe: 4 Rollen, SBS-Dacheindeckung: 4 Rollen, Schindeln: 10 Pakete, Dachpappennägel, Regenrinnen, Schleppdach, zusätzliche Türen und Fenster. Siehe unter Zusatzartikeln, Seite 268-285.

PALMAKO GARTENHAUS VALENTINE 4,7 m²



ARTIKELNUMMER: 109452

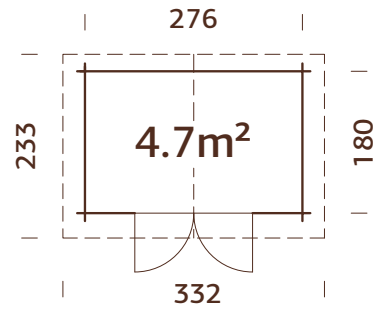

PRODUKTBESCHREIBUNG

Bohlenmaße: 296 x 200 cm
Umbauter Raum: 10,1 m³
Tür-/Fensterart: Garden
Tür-/Fensterglas: Echtholz, 4 mm

Türen, Durchgangsmaß: 139 x 175 cm
Türschwelle: niedrig, abgedeckt mit Edelstahl
Dachbretter: 16 mm
Dachfläche: 7.9 m²
Dachneigung: 16,2°
Bruttogrundfläche: 5.0 m²

PRODUKTBEHANDLUNG



109452
 braun kesseldruckimprägniert

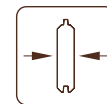

28 mm

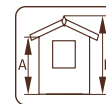

A: 194 cm
B: 236 cm



Fußboden als Option!
19 mm

OPTIONAL

Fußboden, Dachpappe: 2 Rollen, SBS-Dacheindeckung: 2 Rollen, Schindeln 4 Pakete, Dachpappennägel, Regenrinnen, Schleppdach, zusätzliche Türen und Fenster. Siehe unter Zusatzartikeln, Seite 268-285.

PALMAKO GARTENHAUS VALENTINE 6,1 m²



ARTIKELNUMMER: 109454

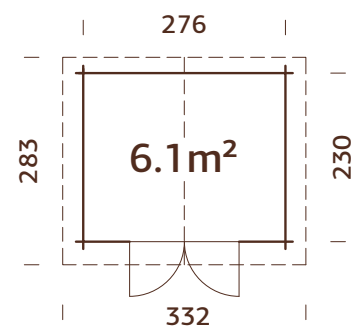

PRODUKTBESCHREIBUNG

Bohlenmaße: 296 x 250 cm
Umbauter Raum: 13,0 m³
Tür-/Fensterart: Garden
Tür-/Fensterglas: Echtholz, 4 mm

Türen, Durchgangsmaß: 139 x 175 cm
Türschwelle: niedrig, abgedeckt mit Edelstahl
Dachbretter: 16 mm
Dachfläche: 9.6 m²
Dachneigung: 16,2°
Bruttogrundfläche: 6.3 m²

PRODUKTBEHANDLUNG



109454
 braun kesseldruckimprägniert

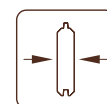

28 mm

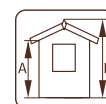

A: 194 cm
B: 235 cm

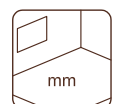

Fußboden als Option!
19 mm

OPTIONAL

Fußboden, Dachpappe: 2 Rollen, SBS-Dacheindeckung: 2 Rollen, Schindeln 4 Pakete, Dachpappennägel, Regenrinnen, Anbauschuppen, Schleppdach, zusätzliche Türen und Fenster. Siehe unter Zusatzartikeln, Seite 268-285.

PALMAKO GARTENHAUS VALENTINE 9,0 m²

ARTIKELNUMMER: 109458

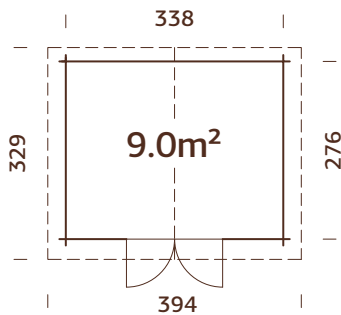

PRODUKTBEHANDLUNG

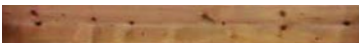

109458

braun kesseldruckimprägniert

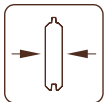

28 mm

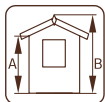
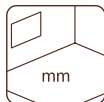
A: 194 cm
B: 235 cmFußboden als
Option!
19 mm

PRODUKTBESCHREIBUNG

Bohlenmaße: 358 x 296 cm**Umbauter Raum:** 18,1 m³**Tür-/Fenstertyp:** Garden**Tür-/Fensterglas:**

Echtglas, 4 mm

Türen, Durchgangsmaß:

139 x 175 cm

Türschwelle: niedrig,
abgedeckt mit Edelstahl**Dachbretter:** 16 mm**Dachfläche:** 12,5 m²**Dachneigung:** 13,3°**Bruttogrundfläche:** 8,8 m²

OPTIONAL

Fußboden, Dachpappe: 3 Rollen, SBS-Dacheindeckung: 3 Rollen, Schindeln 6 Pakete, Dachpappennägel, Regenrinnen, Anbauschuppen, Schleppdach, zusätzliche Türen und Fenster. Siehe unter Zusatzartikeln, Seite 268-285.

PALMAKO GARTENHAUS VALENTINE 11,0 m²

ARTIKELNUMMER: 109527

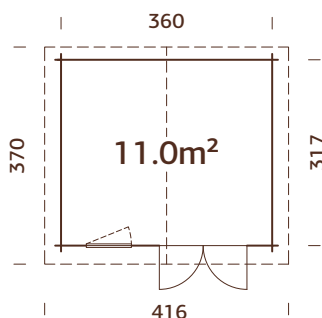

Starke Pfetten aus Leimholz

PRODUKTBEHANDLUNG



109527

braun kesseldruckimprägniert

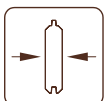

28 mm

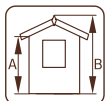
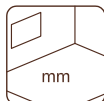
A: 205 cm
B: 258 cmFußboden als
Option!
19 mm

PRODUKTBESCHREIBUNG

Bohlenmaße: 380 x 337 cm**Umbauter Raum:** 25,5 m³**Tür-/Fenstertyp:** Garden**Tür-/Fensterglas:**

Echtglas, 4 mm

Maße Fensteröffnung:

66 x 89 cm

Türen, Durchgangsmaß:

139 x 175 cm

Türschwelle: niedrig,
abgedeckt mit Edelstahl**Dachbretter:** 16 mm**Dachfläche:** 15,8 m²**Dachneigung:** 16,0°**Bruttogrundfläche:** 11,4 m²

OPTIONAL

Fußboden, Dachpappe: 3 Rollen, SBS-Dacheindeckung: 3 Rollen, Schindeln 7 Pakete, Dachpappennägel, Regenrinnen, Anbauschuppen, Schleppdach, zusätzliche Türen und Fenster. Siehe unter Zusatzartikeln, Seite 268-285.

PALMAKO GARTENHAUS BRITTA 14,6 m²

ARTIKELNUMMER: 102072

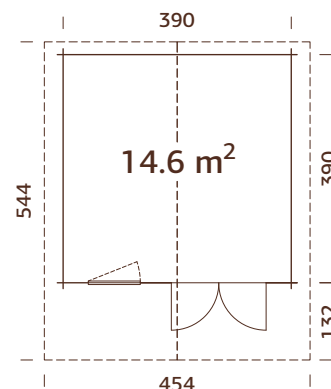

PRODUKTBESCHREIBUNG

Bohlenmaße: 410 x 410 cm

Umbauter Raum: 33,7 m³

Tür-/Fensterotyp: Garden

Tür-/Fensterglas:

Echtglas, 4 mm

Maße Fensteröffnung:

78 x 89 cm

Türen, Durchgangsmaß:

151 x 186 cm

Türschwelle: niedrig,

abgedeckt mit Edelstahl

Dachbretter: 19 mm

Dachfläche: 25,2 m²

Dachneigung: 15,0°

Bruttogrundfläche: 15,2 m²

BEHANDLUNGSOPTIONEN



102073
hellbraun
tauchgrundiert

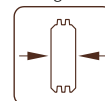

40 mm



102075
grau
tauchgrundiert

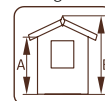

A: 205 cm
B: 257 cm



102074
transparent
tauchgrundiert

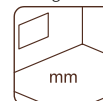

Fußboden als Option!
19 mm

OPTIONAL

Fußboden, Dachpappe: 7 Rollen, SBS-Dacheindeckung: 7 Rollen, Schindeln: 10 Pakete, Dachpappennägel, Regenrinnen, Anbauschuppen, Schleppdach, zusätzliche Türen und Fenster. Siehe unter Zusatzartikeln, Seite 268-285.

PALMAKO GARTENHAUS BRITTA 17,5 m²

ARTIKELNUMMER: 102252

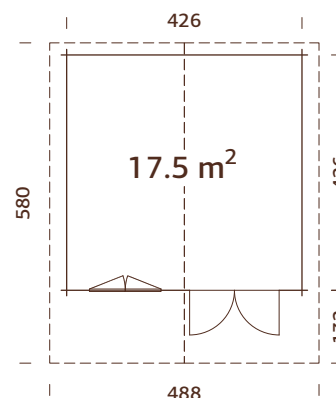

PRODUKTBESCHREIBUNG

Bohlenmaße: 446 x 446 cm

Umbauter Raum: 41,4 m³

Tür-/Fensterotyp: Garden

Tür-/Fensterglas:

Echtglas, 4 mm

Maße Fensteröffnung:

119 x 89 cm

Türen, Durchgangsmaß:

151 x 186 cm

Türschwelle: niedrig,

abgedeckt mit Edelstahl

Dachbretter: 19 mm

Dachfläche: 29,3 m²

Dachneigung: 16,5°

Bruttogrundfläche: 18,1 m²

BEHANDLUNGSOPTIONEN



102253
hellbraun
tauchgrundiert

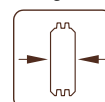

40 mm



102255
grau
tauchgrundiert

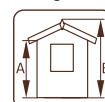

A: 205 cm
B: 270 cm



102254
transparent
tauchgrundiert



Fußboden als Option!
19 mm

OPTIONAL

Fußboden, Dachpappe: 7 Rollen, SBS-Dacheindeckung: 7 Rollen, Schindeln: 11 Pakete, Dachpappennägel, Regenrinnen, Anbauschuppen, Schleppdach, zusätzliche Türen und Fenster. Siehe unter Zusatzartikeln, Seite 268-285.

PALMAKO GARTENHAUS BRITTA 19,7 m²

ARTIKELNUMMER: 102262

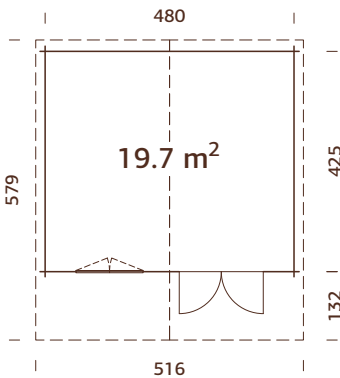

BEHANDLUNGSOPTIONEN



102263
hellbraun
tauchgrundiert

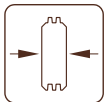

40 mm



102265
grau
tauchgrundiert

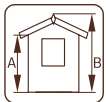

A: 205 cm
B: 270 cm



102264
transparent
tauchgrundiert

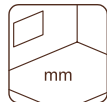

Fußboden als Option!
19 mm

PRODUKTBESCHREIBUNG

Bohlenmaße: 500 x 445 cm

Umbauter Raum: 46,6 m³

Tür-/Fenstertyp: Garden

Tür-/Fensterglas:

Echtglas, 4 mm

Maße Fensteröffnung:

119 x 89 cm

Türen, Durchgangsmaß:

151 x 186 cm

Türschwelle: niedrig,
abgedeckt mit Edelstahl

Dachbretter: 19 mm

Dachfläche: 30,7 m²

Dachneigung: 14,7°

Bruttogrundfläche: 20,4 m²

OPTIONAL

Fußboden, Dachpappe: 7 Rollen, SBS-Dacheindeckung: 7 Rollen, Schindeln: 12 Pakete, Dachpappennägel, Regenrinnen, Anbauschuppen, Schleppdach, zusätzliche Türen und Fenster.

Siehe unter Zusatzartikeln, Seite 268-285.

PALMAKO GARTENHAUS BRITTA 22,3 m²

ARTIKELNUMMER: 102266

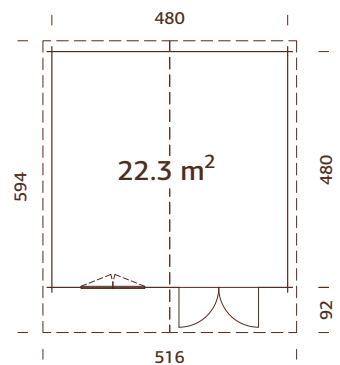

Starke Pfetten aus Leimholz

BEHANDLUNGSOPTIONEN



102267
hellbraun
tauchgrundiert

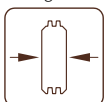

40 mm



102269
grau
tauchgrundiert

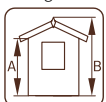

A: 205 cm
B: 270 cm



102268
transparent
tauchgrundiert

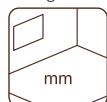

Fußboden als Option!
19 mm

PRODUKTBESCHREIBUNG

Bohlenmaße: 500 x 500 cm

Umbauter Raum: 52,7 m³

Tür-/Fenstertyp: Garden

Tür-/Fensterglas:

Echtglas, 4 mm

Maße Fensteröffnung:

119 x 89 cm

Türen, Durchgangsmaß:

151 x 186 cm

Türschwelle: niedrig,
abgedeckt mit Edelstahl

Dachbretter: 19 mm

Dachfläche: 29,2 m²

Dachneigung: 14,7°

Bruttogrundfläche: 23,0 m²

OPTIONAL

Fußboden, Dachpappe: 7 Rollen, SBS-Dacheindeckung: 7 Rollen, Schindeln: 12 Pakete, Dachpappennägel, Regenrinnen, Anbauschuppen, Schleppdach, zusätzliche Türen und Fenster.

Siehe unter Zusatzartikeln, Seite 268-285.

PALMAKO GARTENHAUS EMMA 4,6 m²

ARTIKELNUMMER: 101797

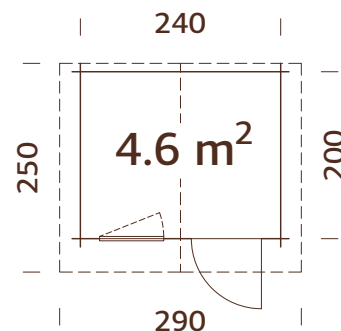

PRODUKTBESCHREIBUNG

Bohlenmaße: 260 x 220 cm

Umbauter Raum: 10,2 m³

Tür-/Fensterotyp: Garden

Tür-/Fensterglas:

Echtglas, 4 mm

Maße Fensteröffnung:

66 x 89 cm

Türen, Durchgangsmaß:

73 x 175 cm

Türschwelle: niedrig,

abgedeckt mit Edelstahl

Dachbretter: 19 mm

Dachfläche: 7,4 m²

Dachneigung: 13,7°

Bruttogrundfläche: 4,8 m²

BEHANDLUNGSOPTIONEN



101798
hellbraun
tauchgrundiert

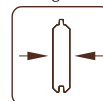

28 mm



101800
grau
tauchgrundiert

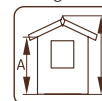

A: 194 cm
B: 222 cm



101799
transparent
tauchgrundiert

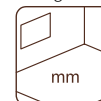

Inklusive
19 mm

OPTIONAL

Dachpappe: 2 Rollen, SBS-Dacheindeckung: 2 Rollen, Schindeln: 4 Pakete, Dachpappennägel, Regenrinnen, zusätzliche Türen und Fenster. Siehe unter Zusatzartikeln, Seite 268-285.

PALMAKO GARTENHAUS EMMA 10,4 m²

ARTIKELNUMMER: 102033

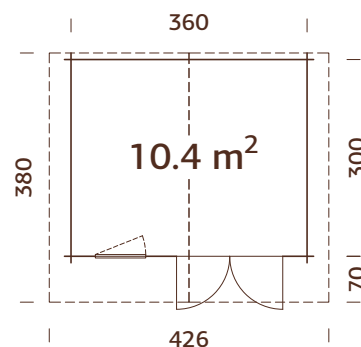

PRODUKTBESCHREIBUNG

Bohlenmaße: 380 x 320 cm

Umbauter Raum: 23,9 m³

Tür-/Fensterotyp: Garden

Tür-/Fensterglas:

Echtglas, 4 mm

Maße Fensteröffnung:

66 x 89 cm

Türen, Durchgangsmaß:

151 x 175 cm

Türschwelle: niedrig,

abgedeckt mit Edelstahl

Dachbretter: 19 mm

Dachfläche: 16,8 m²

Dachneigung: 16,2°

Bruttogrundfläche: 10,8 m²

BEHANDLUNGSOPTIONEN



102034
hellbraun
tauchgrundiert

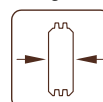

34 mm



102036
grau
tauchgrundiert

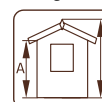

A: 205 cm
B: 257 cm



102035
transparent
tauchgrundiert

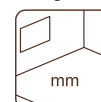

Inklusive
19 mm

OPTIONAL

Dachpappe: 3 Rollen, SBS-Dacheindeckung: 3 Rollen, Schindeln: 7 Pakete, Dachpappennägel, Regenrinnen, Anbauschuppen, Schleppdach, zusätzliche Türen und Fenster. Siehe unter Zusatzartikeln, Seite 268-285.

PALMAKO GARTENHAUS EMMA 10,4+4,2 m²

ARTIKELNUMMER: 101885

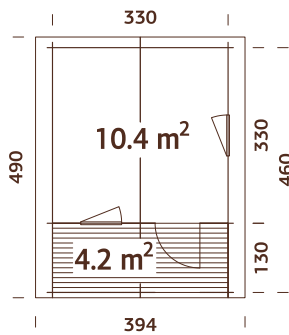

Terrassenbretter imprägniert
NBI Fensterläden und Terrasse inklusive!

BEHANDLUNGSOPTIONEN



101886
hellbraun
tauchgrundiert

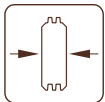

34 mm



101888
grau
tauchgrundiert

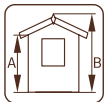

A: 205 cm
B: 257 cm



101887
transparent
tauchgrundiert

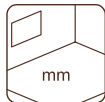

Inklusive
19 mm



PRODUKTBESCHREIBUNG

Bohlenmaße:

350 x 350(480) cm

Umbauter Raum: 24,1 m³**Terrasse:** 330 x 130 cm**Tür-/Fenstertyp:** Garden**Tür-/Fensterglas:**

Echtglas, 4 mm

Maße Fensteröffnung:

66 x 89 cm

Türen, Durchgangsmaß:

73 x 175 cm

Türschwelle: niedrig,
abgedeckt mit Edelstahl**Dachbretter:** 19 mm**Dachfläche:** 20,0 m²**Dachneigung:** 17,6°**Bruttogrundfläche (inkl.****Terrasse):** 15,2 m²

OPTIONAL

Dachpappe: 5 Rollen, SBS-Dacheindeckung: 5 Rollen, Schindeln: 8 Pakete, Dachpappennägel, Regenrinnen, Anbauschruppen, Schlepddach, zusätzliche Türen und Fenster. Siehe unter Zusatzartikeln, Seite 268-285.

PALMAKO GARTENHAUS EMMA 14,2 m²

ARTIKELNUMMER: 102339

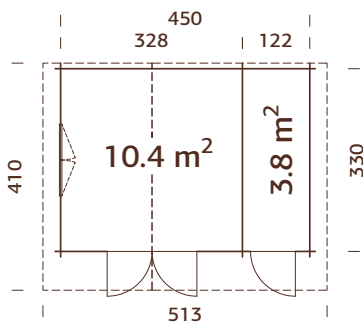

Kann auch spiegelverkehrt
aufgebaut werden



BEHANDLUNGSOPTIONEN



102340
hellbraun
tauchgrundiert

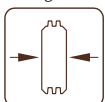

34 mm



102342
grau
tauchgrundiert

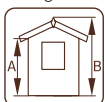

A: 205 cm
B: 268 cm



102341
transparent
tauchgrundiert

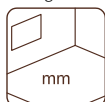

Inklusive
19 mm



PRODUKTBESCHREIBUNG

Bohlenmaße: 470 x 350 cm**Umbauter Raum:** 33,0 m³**Tür-/Fenstertyp:** Garden**Tür-/Fensterglas:**

Echtglas, 4 mm

Maße Fensteröffnung:

119 x 89 cm

Türen, Durchgangsmaß:

73 x 164 cm, 151 x 175 cm

Türschwelle: niedrig,

abgedeckt mit Edelstahl

Dachbretter: 19 mm**Dachfläche:** 22,3 m²**Dachneigung:** 21,2°; 14,7°**Bruttogrundfläche:** 14,9 m²

OPTIONAL

Dachpappe: 4 Rollen, SBS-Dacheindeckung: 4 Rollen, Schindeln: 9 Pakete, Dachpappennägel, Regenrinnen, zusätzliche Türen und Fenster. Siehe unter Zusatzartikeln, Seite 268-285.

PALMAKO GARTENHAUS SALLY 10,2 m²

ARTIKELNUMMER: 102270

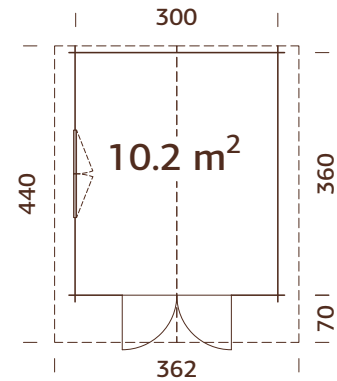

Doppelverglast

PRODUKTBESCHREIBUNG

Bohlenmaße: 320 x 380 cm
Umbauter Raum: 23,5 m³
Tür-/Fensterart: Summer
Tür-/Fensterglas: Doppelglas, 3-9-3 mm



Maße Fensteröffnung: 117 x 87 cm
Türen, Durchgangsmaß: 151 x 186 cm
Türschwelle: niedrig, abgedeckt mit Edelstahl

Dachbretter: 19 mm
Dachfläche: 16,7 m²
Dachneigung: 19,2°
Bruttogrundfläche: 10,8 m²

OPTIONAL

Dachpappe: 3 Rollen, SBS-Dacheindeckung: 3 Rollen, Schindeln: 7 Pakete, Dachpappennägel, Regenrinnen, Anbauschuppen, Schleppdach, zusätzliche Türen und Fenster.
 Siehe unter Zusatzartikeln, Seite 268-285.

BEHANDLUNGSOPTIONEN

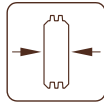
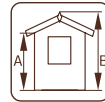
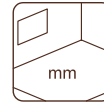
		
102271 hellbraun tauchgrundiert	102273 grau tauchgrundiert	102272 transparent tauchgrundiert
		
44 mm	A: 205 cm B: 263 cm	Inklusive 19 mm

PALMAKO GARTENHAUS SALLY 12,3 m²

ARTIKELNUMMER: 102083

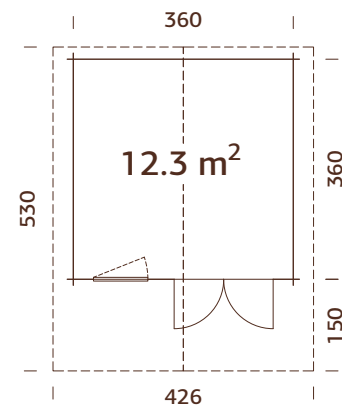

Doppelverglast

PRODUKTBESCHREIBUNG

Bohlenmaße: 380 x 380 cm
Umbauter Raum: 28,5 m³
Tür-/Fensterart: Summer
Tür-/Fensterglas: Doppelglas, 3-9-3 mm



Maße Fensteröffnung: 76 x 87 cm
Türen, Durchgangsmaß: 151 x 186 cm
Türschwelle: niedrig, abgedeckt mit Edelstahl

Dachbretter: 19 mm
Dachfläche: 23,3 m²
Dachneigung: 16,1°
Bruttogrundfläche: 13,0 m²

OPTIONAL

Dachpappe: 6 Rollen, SBS-Dacheindeckung: 6 Rollen, Schindeln: 9 Pakete, Dachpappennägel, Regenrinnen, Anbauschuppen, Schleppdach, zusätzliche Türen und Fenster.
 Siehe unter Zusatzartikeln, Seite 268-285.

BEHANDLUNGSOPTIONEN

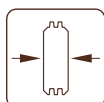
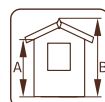
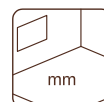
		
102084 hellbraun tauchgrundiert	102086 grau tauchgrundiert	102085 transparent tauchgrundiert
		
44 mm	A: 205 cm B: 256 cm	Inklusive 19 mm

PALMAKO GARTENHAUS SALLY 15,5 m²

ARTIKELNUMMER: 102274

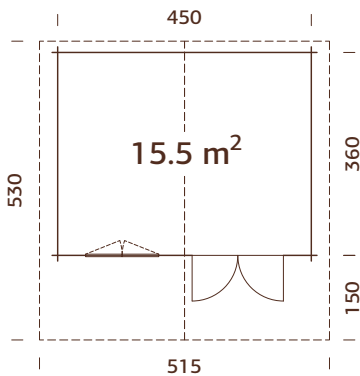

Doppelverglast



Scannen Sie diesen QR-code, um das Aufbauvideo für Sally 15,5 m² anzusehen.

BEHANDLUNGSOPTIONEN



102275
hellbraun
tauchgrundiert

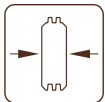

44 mm



102277
grau
tauchgrundiert

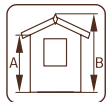

A: 205 cm
B: 268 cm



102276
transparent
tauchgrundiert

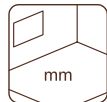

Inklusive
19 mm

PRODUKTBESCHREIBUNG

Bohlenmaße: 470 x 380 cm

Umbauter Raum: 36,6 m³

Tür-/Fenstertyp: Summer

Tür-/Fensterglas:
Doppelglas, 3-9-3 mm

Maße Fensteröffnung:

117 x 87 cm

Türen, Durchgangsmaß:

151 x 186 cm

Türschwelle: niedrig,
abgedeckt mit Edelstahl

Dachbretter: 19 mm

Dachfläche: 28,1 m²

Dachneigung: 15,9°

Bruttogrundfläche: 16,2 m²

OPTIONAL

Dachpappe: 7 Rollen, SBS-Dacheindeckung: 7 Rollen, Schindeln: 11 Pakete, Dachpappennägel, Regenrinnen, Anbauschuppen, Schleppdach, zusätzliche Türen und Fenster.

Siehe unter Zusatzartikeln, Seite 268-285.

PALMAKO GARTENHAUS SALLY 19,1 m²

ARTIKELNUMMER: 102312

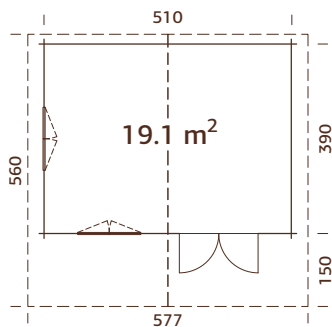

Doppelverglast



BEHANDLUNGSOPTIONEN



102313
hellbraun
tauchgrundiert

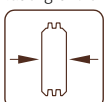

44 mm



102315
grau
tauchgrundiert

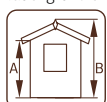

A: 205 cm
B: 267 cm



102314
transparent
tauchgrundiert

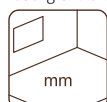

Inklusive
19 mm

PRODUKTBESCHREIBUNG

Bohlenmaße: 530 x 410 cm

Umbauter Raum: 44,9 m³

Tür-/Fenstertyp: Summer

Tür-/Fensterglas:
Doppelglas, 3-9-3 mm

Maße Fensteröffnung:

117 x 87 cm

Türen, Durchgangsmaß:

151 x 186 cm

Türschwelle: niedrig,
abgedeckt mit Edelstahl

Dachbretter: 19 mm

Dachfläche: 35,3 m²

Dachneigung: 14,0°

Bruttogrundfläche: 19,9 m²

OPTIONAL

Dachpappe: 8 Rollen, SBS-Dacheindeckung: 8 Rollen, Schindeln: 13 Pakete, Dachpappennägel, Regenrinnen, Anbauschuppen, Schleppdach, zusätzliche Türen und Fenster.

Siehe unter Zusatzartikeln, Seite 268-285.

PALMAKO GARTENHAUS HELENA 15,1 m²

ARTIKELNUMMER: 102318

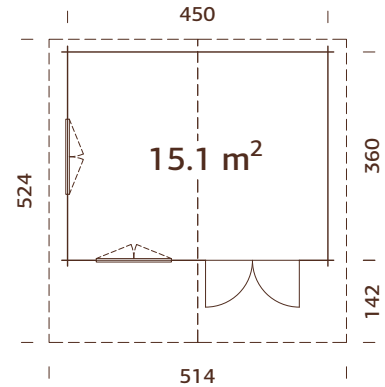

Doppelverglast



PRODUKTBESCHREIBUNG

Bohlenmaße: 470 x 380 cm
Umbauter Raum: 37,2 m³
Tür-/Fensterart: Summer
Tür-/Fensterglas: Doppelglas, 3-9-3 mm

Maße Fensteröffnung: 117 x 92 cm
Türen, Durchgangsmaß: 151 x 183 cm
Türschwelle: niedrig, abgedeckt mit Edelstahl

Dachbretter: 19 mm
Dachfläche: 27,6 m²
Dachneigung: 15,4°
Bruttogrundfläche: 16,2 m²

BEHANDLUNGSOPTIONEN

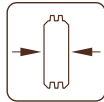
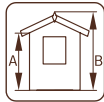
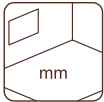
		
102319 hellbraun tauchgrundiert	102321 grau tauchgrundiert	102320 transparent tauchgrundiert
		
70 mm	A: 216 cm B: 285 cm	Inklusive 19 mm

OPTIONAL

Dachpappe: 7 Rollen, SBS-Dacheindeckung: 7 Rollen, Schindeln: 11 Pakete, Dachpappennägel, Regenrinnen, Anbauschuppen, Schlepptdach, zusätzliche Türen und Fenster.
 Siehe unter Zusatzartikeln, Seite 268-285.

PALMAKO GARTENHAUS HELENA 18,6 m²

ARTIKELNUMMER: 102511

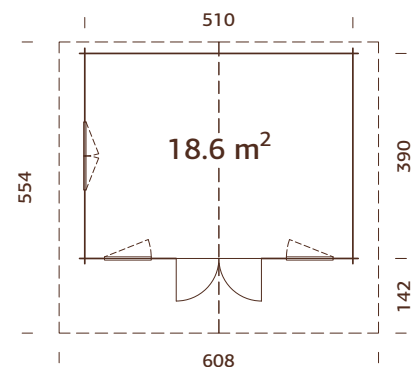

Doppelverglast



PRODUKTBESCHREIBUNG

Bohlenmaße: 530 x 410 cm
Umbauter Raum: 47,3 m³
Tür-/Fensterart: Summer
Tür-/Fensterglas: Doppelglas, 3-9-3 mm

Maße Fensteröffnung: 76 x 92 cm, 117 x 92 cm
Türen, Durchgangsmaß: 151 x 183 cm
Türschwelle: niedrig, abgedeckt mit Edelstahl

Dachbretter: 19 mm
Dachfläche: 34,7 m²
Dachneigung: 16,6°
Bruttogrundfläche: 19,9 m²

BEHANDLUNGSOPTIONEN

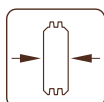
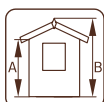
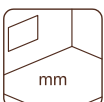
		
102512 hellbraun tauchgrundiert	102514 grau tauchgrundiert	102513 transparent tauchgrundiert
		
70 mm	A: 216 cm B: 290 cm	Inklusive 19 mm

OPTIONAL

Dachpappe: 8 Rollen, SBS-Dacheindeckung: 8 Rollen, Schindeln: 13 Pakete, Dachpappennägel, Regenrinnen, Anbauschuppen, Schlepptdach, zusätzliche Türen und Fenster.
 Siehe unter Zusatzartikeln, Seite 268-285.

PALMAKO GARTENHAUS HELENA 24,6 m²

ARTIKELNUMMER: 102515

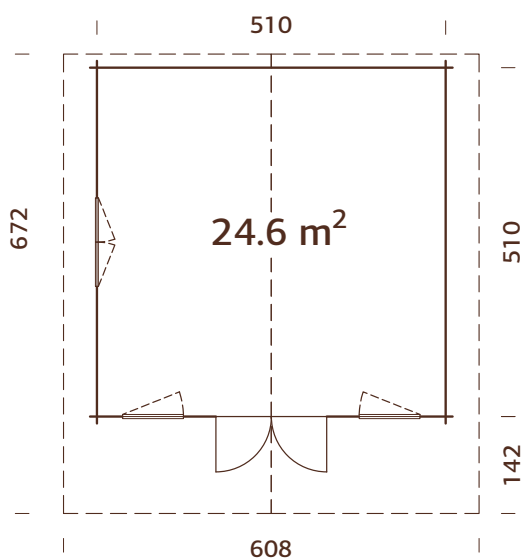

PRODUKTBESCHREIBUNG

Bohlenmaße: 530 x 530 cm

Umbauter Raum: 62,2 m³

Tür-/Fenstertyp: Summer

Tür-/Fensterglas:

Doppelglas, 3-9-3 mm

Maße Fensteröffnung:

76 x 92 cm, 117 x 92 cm

Türen, Durchgangsmaß:

151 x 183

Türschwelle: niedrig, abgedeckt
mit Edelstahl

Dachbretter: 19 mm

Dachfläche: 42,2 m²

Dachneigung: 16,7°

Bruttogrundfläche: 26,0 m²

OPTIONAL

Dachpappe: 8 Rollen, SBS-Dacheindeckung: 8 Rollen, Schindeln: 16 Pakete,

Dachpappennägel, Regenrinnen, Anbauschuppen, Schleppdach, zusätzliche Türen und Fenster. Siehe unter Zusatzartikeln, Seite 268-285.

Doppelverglast

Starke Pfetten aus Leimholz

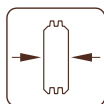

70 mm

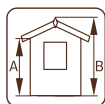

A: 216 cm
B: 290 cm

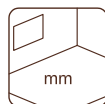

Inklusive
19 mm

PALMAKO GARTENHAUS SUSANNA 12,4 m²

ARTIKELNUMMER: 102465

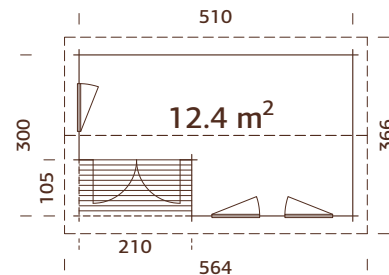

Doppelverglast
Kann auch spiegelverkehrt
aufgebaut werden
Terrassenbretter
imprägniert



PRODUKTBESCHREIBUNG

Bohlenmaße: 530 x 320 cm

Umbauter Raum: 28,6 m³

Terrasse: 210 x 105 cm

Tür-/Fenster typ:

Summer

Tür-/Fensterglas:

Doppelglas, 3-9-3 mm

Maße Fensteröffnung:

76 x 87 cm

Türen, Durchgangsmaß:

151 x 186 cm

Türschwelle: niedrig,

abgedeckt mit Edelstahl

Dachbretter: 19 mm

Dachfläche: 21,4 m²

Dachneigung: 18,4°

Bruttogrundfläche (inkl.

Terrasse): 15,3 m²

BEHANDLUNGSOPTIONEN



102466
hellbraun
tauchgrundiert

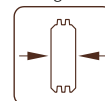

44 mm



102468
grau
tauchgrundiert

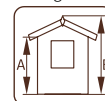

A: 205 cm
B: 263 cm



102467
transparent
tauchgrundiert

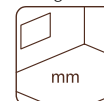

Inklusive
19 mm

OPTIONAL

Dachpappe: 5 Rollen, SBS-Dacheindeckung: 5 Rollen, Schindeln: 9 Pakete, Dachpappennägel, Regenrinnen, zusätzliche Türen und Fenster. Siehe unter Zusatzartikeln, Seite 268-285.

PALMAKO GARTENHAUS SUSANNA 16,4 m²

ARTIKELNUMMER: 102469

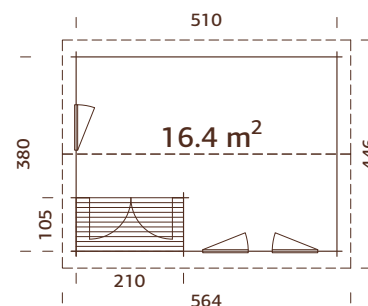

Doppelverglast
Kann auch spiegelverkehrt
aufgebaut werden
Terrassenbretter
imprägniert



PRODUKTBESCHREIBUNG

Bohlenmaße: 530 x 400 cm

Umbauter Raum: 37,2 m³

Terrasse: 210 x 105 cm

Tür-/Fenster typ:

Summer

Tür-/Fensterglas:

Doppelglas, 3-9-3 mm

Maße Fensteröffnung:

76 x 87 cm

Türen, Durchgangsmaß:

151 x 186 cm

Türschwelle: niedrig,

abgedeckt mit Edelstahl

Dachbretter: 19 mm

Dachfläche: 26,1 m²

Dachneigung: 18,5°

Bruttogrundfläche (inkl.

Terrasse): 19,4 m²

BEHANDLUNGSOPTIONEN



102470
hellbraun
tauchgrundiert

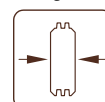

44 mm



102472
grau
tauchgrundiert

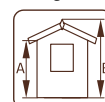

A: 205 cm
B: 278 cm



102471
transparent
tauchgrundiert

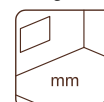

Inklusive
19 mm

OPTIONAL

Dachpappe: 6 Rollen, SBS-Dacheindeckung: 6 Rollen, Schindeln: 10 Pakete, Dachpappennägel, Regenrinnen, zusätzliche Türen und Fenster. Siehe unter Zusatzartikeln, Seite 268-285.

PALMAKO GARTENHAUS CATHERINE 14,5 m²

ARTIKELNUMMER: 109887

NEU!

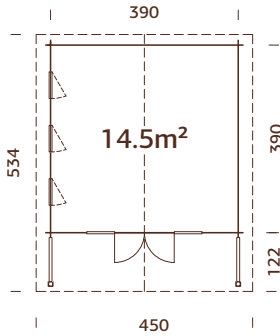

Doppelverglast



BEHANDLUNGSOPTIONEN



109889
hellbraun
tauchgründiert

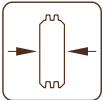

44 mm



109890
grau
tauchgründiert

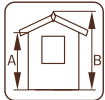

A: 228 cm
B: 302 cm



109888
transparent
tauchgründiert

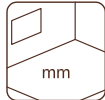

Inklusive
19 mm

PRODUKTBESCHREIBUNG

Bohlenmaße: 410 x 410 cm**Umbauter Raum:** 37,7 m³**Tür-/Fenstertyp:** Garden+**Fensterglas:** Doppelglas,

gehärtet, 4-9-4 mm

Türglas: Doppelglas,

gehärtet, 4-6-4 mm

Maße Fensteröffnung:

44 x 157 cm

Türen, Durchgangsmaß:

120 x 183 cm

Türschwelle: niedrig,

abgedeckt mit Edelstahl

Dachbretter: 19 mm**Dachfläche:** 24,8 m²**Dachneigung:** 18,0°**Bruttogrundfläche:** 15,2 m²

OPTIONAL

Dachpappe: 5 Rollen, SBS-Dacheindeckung: 5 Rollen, Schindeln 10 Pakete, Dachpappennägel, Regenrinnen, zusätzliche Türen und Fenster. Siehe unter Zusatzartikeln, Seite 268-285.

PALMAKO GARTENHAUS IRENE 13,9 m²

ARTIKELNUMMER: 102331

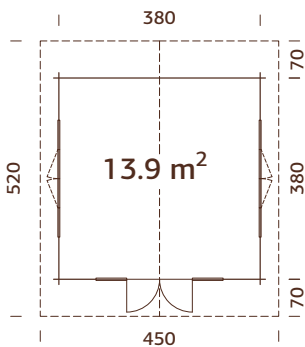

Inklusive Doppelstegplatten



BEHANDLUNGSOPTIONEN



102332
hellbraun
tauchgründiert

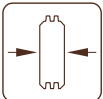

34 mm



102334
grau
tauchgründiert

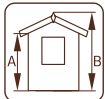

A: 205 cm
B: 268 cm



102333
transparent
tauchgründiert

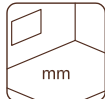

Inklusive
19 mm

PRODUKTBESCHREIBUNG

Bohlenmaße: 400 x 400 cm**Umbauter Raum:** 32,9 m³**Tür-/Fenstertyp:** Garden**Fensterglas:**

Echtglas, 4 mm

Türglas:

gehärtetes Glas, 4 mm

Maße Fensteröffnung:

90 x 134 cm

Türen, Durchgangsmaß:

114 x 186 cm

Türschwelle: niedrig,

abgedeckt mit Edelstahl

Dachbretter: 16 mm**Dachfläche:** 24,4 m²**Dachneigung:** 18,6°**Bruttogrundfläche:** 14,4 m²

OPTIONAL

Dachpappe: 4 Rollen, SBS-Dacheindeckung: 4 Rollen, Schindeln: 7 Pakete, Dachpappennägel, Regenrinnen, Anbauschuppen, Schleppdach, zusätzliche Türen und Fenster. Siehe unter Zusatzartikeln, Seite 268-285.

PALMAKO GARTENHAUS IRENE 19,0 m²

ARTIKELNUMMER: 102351

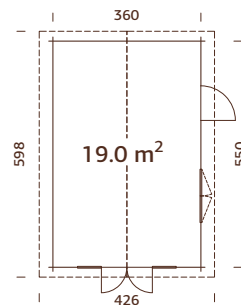

Doppelverglast
Starke Pfetten aus Leimholz

PRODUKTBESCHREIBUNG

Bohlenmaße: 380 x 570 cm
Umbauter Raum: 45,9 m³
Tür-/Fensterotyp: Garten+
Fensterglas:
Doppelglas, 3-6-3 mm

Türglas: Doppelglas,
gehärtet, 4-6-4 mm
Maße Fensteröffnung:
119 x 89 cm
Türen, Durchgangsmaß:
73 x 175 cm, 114 x 186 cm

Türschwelle: niedrig,
abgedeckt mit Edelstahl
Dachbretter: 19 mm
Dachfläche: 26,3 m²
Dachneigung: 16,3°
Bruttogrundfläche: 19,8 m²

BEHANDLUNGSOPTIONEN



102352
hellbraun
tauchgrundiert

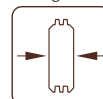

44 mm



102354
grau
tauchgrundiert

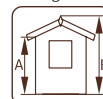

A: 217 cm
B: 276 cm



102353
transparent
tauchgrundiert

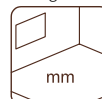

Inklusive
19 mm

OPTIONAL

Dachpappe: 6 Rollen, SBS-Dacheindeckung: 6 Rollen, Schindeln: 10 Pakete, Dachpappennägel, Regenrinnen, Anbauschuppen, Schleppdach, zusätzliche Türen und Fenster.
Siehe unter Zusatzartikeln, Seite 268-285.

PALMAKO GARTENHAUS IRENE 23,9 m²

ARTIKELNUMMER: 102367

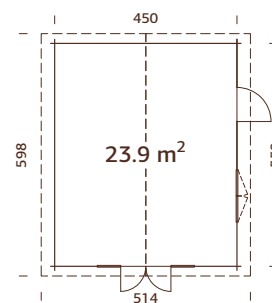

Doppelverglast
Starke Pfetten aus Leimholz

PRODUKTBESCHREIBUNG

Bohlenmaße: 470 x 570 cm
Umbauter Raum: 59,0 m³
Tür-/Fensterotyp: Garten+
Fensterglas:
Doppelglas, 3-6-3 mm

Türglas: Doppelglas,
gehärtet, 4-6-4 mm
Maße Fensteröffnung:
119 x 89 cm
Türen, Durchgangsmaß:
73 x 175 cm, 114 x 186 cm

Türschwelle: niedrig,
abgedeckt mit Edelstahl
Dachbretter: 19 mm
Dachfläche: 31,7 m²
Dachneigung: 15,9°
Bruttogrundfläche: 24,8 m²

BEHANDLUNGSOPTIONEN



102368
hellbraun
tauchgrundiert

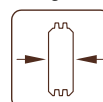

44 mm



102370
grau
tauchgrundiert

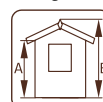

A: 217 cm
B: 287 cm



102369
transparent
tauchgrundiert

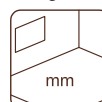

Inklusive
19 mm

OPTIONAL

Dachpappe: 7 Rollen, SBS-Dacheindeckung: 7 Rollen, Schindeln: 12 Pakete, Dachpappennägel, Regenrinnen, Anbauschuppen, Schleppdach, zusätzliche Türen und Fenster.
Siehe unter Zusatzartikeln, Seite 268-285.

PALMAKO GARTENHAUS IRENE 21,9+5,2 m²

ARTIKELNUMMER: 102490

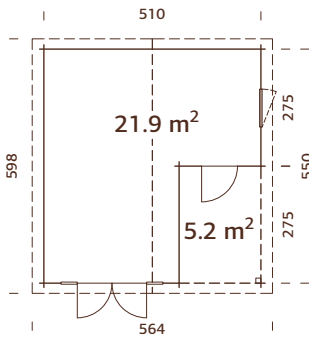

Doppelverglast
Kann auch spiegelverkehrt
aufgebaut werden
Starke Pfetten aus Leimholz



BEHANDLUNGSOPTIONEN



102491
hellbraun
tauchgrundiert

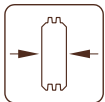

44 mm



102493
grau
tauchgrundiert

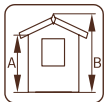

A: 228 cm
B: 321 cm



102492
transparent
tauchgrundiert

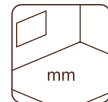

Inklusive
19 mm

PRODUKTBESCHREIBUNG

Bohlenmaße: 530 x 570 cm

Umbauter Raum: 60,0 m³

Tür-/Fenstertyp: Garden+

Fensterglas:

Doppelglas, 3-6-3 mm

Türglas: Doppelglas,
gehärtet, 4-6-4 mm

Maße Fensteröffnung:
78 x 89 cm

Türen, Durchgangsmaß:
73 x 175 cm, 114 x 186 cm

Türschwelle: niedrig,
abgedeckt mit Edelstahl

Dachbretter: 19 mm

Dachfläche: 35,4 m²

Dachneigung: 18,7°

Bruttogrundfläche: 28,1 m²

OPTIONAL

Dachpappe: 7 Rollen, SBS-Dacheindeckung: 7 Rollen, Schindeln: 14 Pakete, Dachpappennägel, Regenrinnen, Anbauschuppen, Schlepplach, zusätzliche Türen und Fenster. Siehe unter Zusatzartikeln, Seite 268-285.

PALMAKO GARTENHAUS IRENE 27,7 m²

ARTIKELNUMMER: 102375

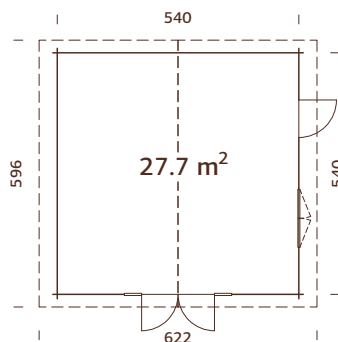

Doppelverglast
Starke Pfetten aus Leimholz



BEHANDLUNGSOPTIONEN



102376
hellbraun
tauchgrundiert

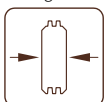

70 mm



102378
grau
tauchgrundiert

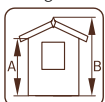

A: 230 cm
B: 312 cm



102377
transparent
tauchgrundiert

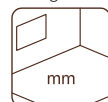

Inklusive
19 mm

PRODUKTBESCHREIBUNG

Bohlenmaße: 560 x 560 cm

Umbauter Raum: 73,9 m³

Tür-/Fenstertyp: Summer

Fensterglas:

Doppelglas, 3-9-3 mm

Türglas: Doppelglas,
gehärtet, 4-9-4 mm

Maße Fensteröffnung:
117 x 92 cm

Türen, Durchgangsmaß:
73 x 183 cm, 114 x 186 cm

Türschwelle: niedrig,
abgedeckt mit Edelstahl

Dachbretter: 19 mm

Dachfläche: 37,8 m²

Dachneigung: 15,7°

Bruttogrundfläche: 29,2 m²

OPTIONAL

Dachpappe: 8 Rollen, SBS-Dacheindeckung: 8 Rollen, Schindeln: 14 Pakete, Dachpappennägel, Regenrinnen, Anbauschuppen, Schlepplach, zusätzliche Türen und Fenster. Siehe unter Zusatzartikeln, Seite 268-285.

PALMAKO GARTENHAUS INES 11,1 m²

ARTIKELNUMMER: 101724

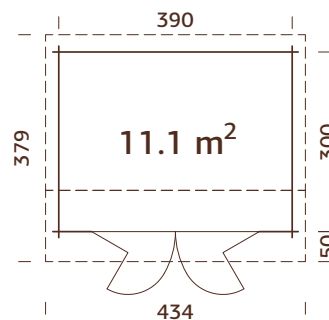

Doppelfalttüren
Doppelverglast





PRODUKTBESCHREIBUNG

Bohlenmaße: 410 x 320 cm
Umbauter Raum: 25,5 m³
Tür-/Fensterart: Garden+
Tür-/Fensterglas: Doppelglas, gehärtet, 4-6-4 mm

Doppelfalttüren, Durchgangsmaß: 263 x 184 cm
Türschwelle: niedrig, abgedeckt mit Edelstahl

Dachbretter: 19 mm
Dachfläche: 16,3 m²
Dachneigung: 8,0°; 8,0°
Bruttogrundfläche: 11,7 m²

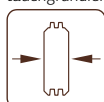
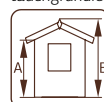
BEHANDLUNGSOPTIONEN

		
101725 hellbraun tauchgrundiert	101727 grau tauchgrundiert	101726 transparent tauchgrundiert
		
44 mm	A: 211 cm B: 249 cm	Inklusive 19 mm

OPTIONAL

Dachpappe: 3 Rollen, SBS-Dacheindeckung: 3 Rollen, Dachpappennägel, Regenrinnen, Anbauschuppen, zusätzliche Tür. Siehe unter Zusatzartikeln, Seite 268-285.

PALMAKO GARTENHAUS INES 13,7 m²

ARTIKELNUMMER: 101732

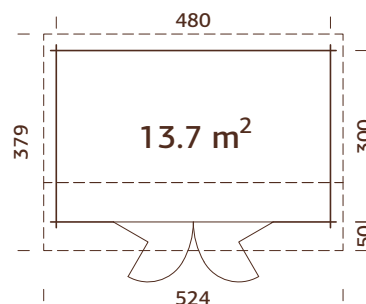

Doppelfalttüren
Doppelverglast
Starke Pfetten aus Leimholz





PRODUKTBESCHREIBUNG

Bohlenmaße: 500 x 320 cm
Umbauter Raum: 31,6 m³
Tür-/Fensterart: Garden+
Tür-/Fensterglas: Doppelglas, gehärtet, 4-6-4 mm

Doppelfalttüren, Durchgangsmaß: 263 x 184 cm
Türschwelle: niedrig, abgedeckt mit Edelstahl

Dachbretter: 19 mm
Dachfläche: 19,7 m²
Dachneigung: 8,0°; 8,0°
Bruttogrundfläche: 14,4 m²

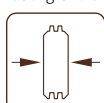
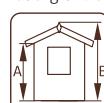
BEHANDLUNGSOPTIONEN

		
101733 hellbraun tauchgrundiert	101735 grau tauchgrundiert	101734 transparent tauchgrundiert
		
44 mm	A: 211 cm B: 249 cm	Inklusive 19 mm

OPTIONAL

Dachpappe: 5 Rollen, SBS-Dacheindeckung: 5 Rollen, Dachpappennägel, Regenrinnen, Anbauschuppen, zusätzliche Tür. Siehe unter Zusatzartikeln, Seite 268-285.

PALMAKO GARTENHAUS IRIS 9,6 m²

ARTIKELNUMMER: 101978

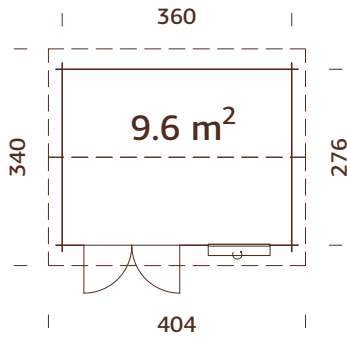
Tür- und
Fensterprossen
inklusive

BEHANDLUNGSOPTIONEN

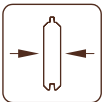
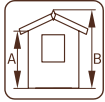
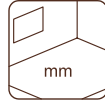
**101979**
hellbraun
tauchgründiert**28 mm****101981**
grau
tauchgründiert**A: 211 cm**
B: 260 cm**101980**
transparent
tauchgründiert**Inklusive**
19 mm

PRODUKTBEschREIBUNG

Bohlenmaße: 380 x 296 cm**Umbauter Raum:** 22,2 m³**Tür-/Fenstertyp:** Garden**Fensterglas:**

Echtglas, 4 mm

Türglas: gehärtetes Glas,
4 mm**Maße Fensteröffnung:**
66 x 111 cm**Türen, Durchgangsmaß:**
151 x 175 cm**Türschwelle:** niedrig,
abgedeckt mit Edelstahl**Dachbretter:** 16 mm**Dachfläche:** 14,0 m²**Dachneigung:** 16,2°**Bruttogrundfläche:** 9,9 m²

OPTIONAL

Dachpappe: 3 Rollen, SBS-Dacheindeckung: 3 Rollen, Schindeln: 6 Pakete, Dachpappennägel, Regenrinnen, zusätzliche Türen und Fenster. Siehe unter Zusatzartikeln, Seite 268-285.

PALMAKO GARTENHAUS IRIS 11,1 m²

ARTIKELNUMMER: 102185

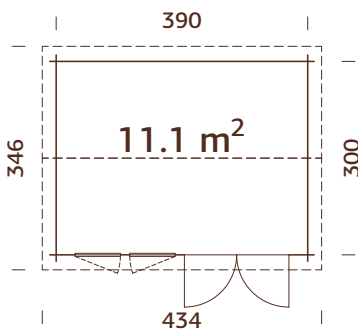
Doppelverglast
Tür- und
Fensterprossen inklusive

BEHANDLUNGSOPTIONEN

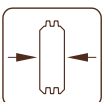
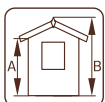
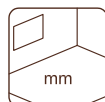
**102186**
hellbraun
tauchgründiert**44 mm****102188**
grau
tauchgründiert**A: 211 cm**
B: 252 cm**102187**
transparent
tauchgründiert**Inklusive**
19 mm

PRODUKTBEschREIBUNG

Bohlenmaße: 410 x 320 cm**Umbauter Raum:** 25,3 m³**Tür-/Fenstertyp:** Garden+**Fensterglas:**

Doppelglas, 3-6-3 mm

Türglas: Doppelglas,
gehärtet, 4-6-4 mm**Maße Fensteröffnung:**
60 x 111 cm**Türen, Durchgangsmaß:**
151 x 175 cm**Türschwelle:** niedrig,
abgedeckt mit Edelstahl**Dachbretter:** 19 mm**Dachfläche:** 15,1 m²**Dachneigung:** 13,2°**Bruttogrundfläche:** 11,7 m²

OPTIONAL

Dachpappe: 3 Rollen, SBS-Dacheindeckung: 3 Rollen, Dachpappennägel, Regenrinnen, Anbauschuppen, Schleppdach, zusätzliche Türen und Fenster. Siehe unter Zusatzartikeln, Seite 268-285.

PALMAKO GARTENHAUS IRIS 19,1 m²

ARTIKELNUMMER: 102214

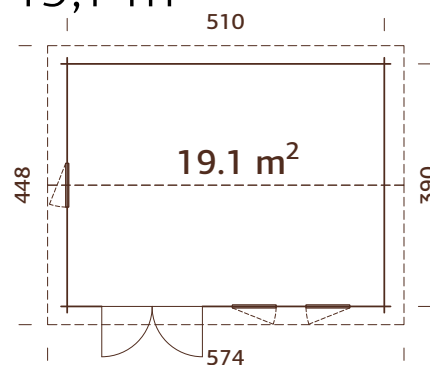

Doppelverglast
Starke Pfetten aus Leimholz
Tür- und Fenstersprossen inklusive





PRODUKTBESCHREIBUNG

Bohlenmaße: 530 x 410 cm
Umbauter Raum: 45,2 m³
Tür-/Fenstertyp: Garden+
Fensterglas:
Doppelglas, 3-6-3 mm
Türglas: Doppelglas,
gehärtet, 4-6-4 mm
Maße Fensteröffnung:
60 x 111 cm
Türen, Durchgangsmaß:
151 x 175 cm

Türschwelle: niedrig,
abgedeckt mit Edelstahl
Dachbretter: 19 mm
Dachfläche: 26,2 m²
Dachneigung: 15,1°
Bruttogrundfläche: 19,9 m²

BEHANDLUNGSOPTIONEN

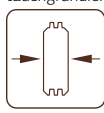
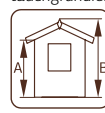
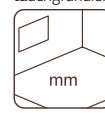
		
102215 hellbraun tauchgrundiert	102217 grau tauchgrundiert	102216 transparent tauchgrundiert
		
44 mm	A: 211 cm B: 262 cm	Inklusive 19 mm

OPTIONAL

Dachpappe: 6 Rollen, SBS-Dacheindeckung: 6 Rollen, Schindeln: 11 Pakete, Dachpappennägel, Regenrinnen, Anbauschuppen, Schlepptdach, zusätzliche Türen und Fenster. Siehe unter Zusatzartikeln, Seite 268-285.

PALMAKO GARTENHAUS CLAUDIA 7,4 m²

ARTIKELNUMMER: 101753

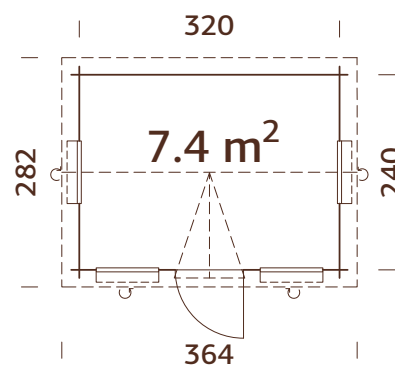



PRODUKTBESCHREIBUNG

Bohlenmaße: 340 x 260 cm
Umbauter Raum: 16,6 m³
Tür-/Fenstertyp: Garden
Fensterglas:
Echtglas, 4 mm
Türglas: gehärtetes Glas,
4 mm
Maße Fensteröffnung:
66 x 111 cm
Türen, Durchgangsmaß:
73 x 181 cm

Türschwelle: niedrig,
abgedeckt mit Edelstahl
Dachbretter: 19 mm
Dachfläche: 11,4 m²
Dachneigung: 18,5°
Bruttogrundfläche: 7,7 m²

BEHANDLUNGSOPTIONEN

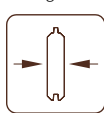
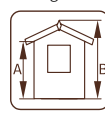
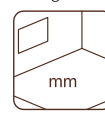
		
101754 hellbraun tauchgrundiert	101756 grau tauchgrundiert	101755 transparent tauchgrundiert
		
28 mm	A: 205 cm B: 249 cm	Inklusive 19 mm

OPTIONAL

Dachpappe: 2 Rollen, SBS-Dacheindeckung: 2 Rollen, Schindeln: 6 Pakete, Dachpappennägel, Regenrinnen, Anbauschuppen, Schlepptdach, zusätzliche Türen und Fenster. Siehe unter Zusatzartikeln, Seite 268-285.

PALMAKO GARTENHAUS CLAUDIA 11,5 m²

ARTIKELNUMMER: 102519

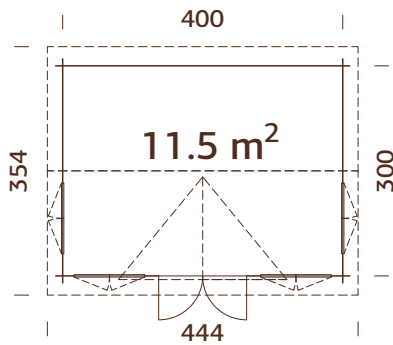

BEHANDLUNGSOPTIONEN



102520
hellbraun
tauchgründert

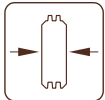

34 mm



102522
grau
tauchgründert

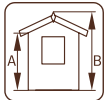

A: 234 cm
B: 347 cm



102521
transparent
tauchgründert

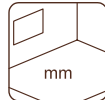

Inklusive
19 mm

PRODUKTBESCHREIBUNG

Bohlenmaße: 420 x 320 cm

Umbauter Raum: 32,9 m³

Tür-/Fenstertyp: Garden

Fensterglas:

Echtglas, 4 mm

Türglas: gehärtetes Glas,
4 mm

Maße Fensteröffnung:

90 x 123 cm

Türen, Durchgangsmaß:

114 x 186 cm

Türschwelle: niedrig,
abgedeckt mit Edelstahl

Dachbretter: 19 mm

Dachfläche: 21,0 m²

Dachneigung: 35,2°

Bruttogrundfläche: 12,0 m²

OPTIONAL

Dachpappe: 3 Rollen, SBS-Dacheindeckung: 3 Rollen, Schindeln: 9 Pakete, Dachpappennägel, Regenrinnen, Anbauschuppen, Schlepddach, zusätzliche Türen und Fenster. Siehe unter Zusatzartikeln, Seite 268-285.

PALMAKO GARTENHAUS CLAUDIA 19,4 m²

ARTIKELNUMMER: 102387

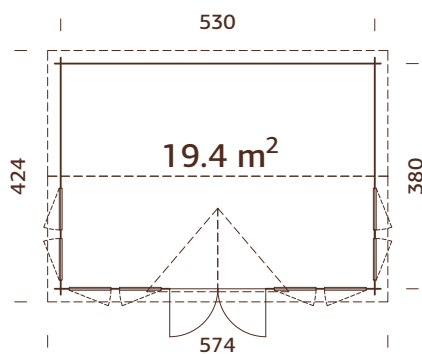

Doppelverglast

BEHANDLUNGSOPTIONEN



102388
hellbraun
tauchgründert

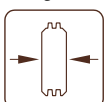

44 mm



102390
grau
tauchgründert

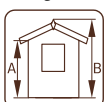

A: 222 cm
B: 363 cm



102389
transparent
tauchgründert

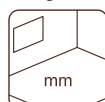

Inklusive
19 mm

PRODUKTBESCHREIBUNG

Bohlenmaße: 550 x 400 cm

Umbauter Raum: 55,6 m³

Tür-/Fenstertyp: Garden+

Fensterglas:

Doppelglas, 3-6-3 mm

Türglas: Doppelglas,
gehärtet, 4-6-4 mm

Maße Fensteröffnung:

60 x 111 cm

Türen, Durchgangsmaß:

151 x 175 cm

Türschwelle: niedrig,
abgedeckt mit Edelstahl

Dachbretter: 19 mm

Dachfläche: 29,6 m²

Dachneigung: 35,2°

Bruttogrundfläche: 20,1 m²

OPTIONAL

Dachpappe: 7 Rollen, SBS-Dacheindeckung: 7 Rollen, Schindeln: 12 Pakete, Dachpappennägel, Regenrinnen, Anbauschuppen, Schlepddach, zusätzliche Türen und Fenster. Siehe unter Zusatzartikeln, Seite 268-285.

ZUSATZARTIKEL

SIEHE UNTER ZUSATZARTIKEL, SEITE 268-285

Haus	Art.-Nr.	Fußboden ¹	Dachpappe, Rollen	SBS-Dacheindeckung, Shindeln ² , Pakete Rollen	Dachpappennägel, 1 kg	Regenrinnen	Anbauschruppen	Schleppdach	zusätzliche Tür	Zusätzliches Fenster
Vivian 3,8 m ²	101314		107210, 1 Rolle	3 Pakete	107950					
Vivian 6,9 m ²	101523		107210, 2 Rollen	5 Pakete	107950	106629			103604	
Lotta 7,3 m ²	101482		107210, 3 Rollen	5 Pakete	107950	106630	102801	103168	103534	
Lotta 10,0 m ²	101646		107210, 3 Rollen	6 Pakete	107950	106631	102801	103168	106860	
Lotta 13,9 m ²	101694		107210, 3 Rollen	8 Pakete	107950	106631	102801	103168	106860	
Klara 4,7 m ²	101827		107210, 2 Rollen	4 Pakete	107950	106629			107035	100038
Klara 10,4 m ²	101990		107210, 3 Rollen	6 Pakete	107950	106630	102801	103168	106829	100038
Klara 17,0 m ²	102130		107210, 4 Rollen	10 Pakete	107950	106631			106829	100038, 100036
Valentine 4,7 m ²	109452		107210, 2 Rollen	4 Pakete	107950	106629			109541	
Valentine 6,1 m ²	109454		107210, 2 Rollen	4 Pakete	107950	106629	102801	103168	109541	
Valentine 9,0 m ²	109458		107210, 3 Rollen	6 Pakete	107950	106630	102801	103168	109541	
Valentine 11,0 m ²	109527		107210, 3 Rollen	7 Pakete	107950	106630	102801	103168	109541	109551
Britta 14,6 m ²	102072		107210, 7 Rollen	10 Pakete	107950	106632	102801	103168	106864	100082
Britta 17,5 m ²	102252		107210, 7 Rollen	11 Pakete	107950	106632	102801	103168	106864	103494
Britta 19,7 m ²	102262		107210, 7 Rollen	12 Pakete	107950	106632	102801	103168	106864	103494
Britta 22,3 m ²	102266		107210, 7 Rollen	12 Pakete	107950	106632	102801	103168	106864	103494
Emma 4,6 m ²	101797		107210, 2 Rollen	4 Pakete	107950	106629			103604	103320
Emma 10,4 m ²	102033		107210, 3 Rollen	7 Pakete	107950	106630	102801	103168	103551	103348
Emma 10,4+4,2 m ²	101885		107210, 5 Rollen	8 Pakete	107950	106631	102801	103168	109098	103348
Emma 14,2 m ²	102339		107210, 4 Rollen	9 Pakete	107950	106631			107046, 103551	103490

¹ inklusive imprägnierter Unterbauholzer.

² Dachshindeln sind in jeweils vier Farben erhältlich: 107180 = schwarz, 107182 = schwarz, 107183 = grün, 107181 = braun. Die Artikelnummer ist bei unbehandelten Artikeln angegeben, bei behandelten Artikeln fragen Sie bitte unser Verkaufsteam.

ZUSATZARTIKEL

SIEHE UNTER ZUSATZARTIKEL, SEITE 268-285

Haus	Art.-Nr.	Fußboden ¹	Dachpappe, Rollen	SBS-Dacheindeckung, Shindeln ² , Pakete Rollen	Dachpappennägel, 1 kg	Regenrinnen	Anbauschruppen	Schleppdach	zusätzliche Tür	Zusätzliches Fenster
Sally 10,2 m ²	102270		107210, 3 Rollen	7 Pakete	107930					
Sally 12,3 m ²	102083		107210, 6 Rollen	9 Pakete	107930					
Sally 15,5 m ²	102274		107210, 7 Rollen	11 Pakete	107930					
Sally 19,1 m ²	102312		107210, 8 Rollen	13 Pakete	107930					
Helena 15,1 m ²	102318		107210, 7 Rollen	11 Pakete	107930					
Helena 18,6 m ²	102511		107210, 8 Rollen	13 Pakete	107930					
Helena 24,6 m ²	102515		107210, 8 Rollen	16 Pakete	107930	2 x 106630				
Susanna 12,4 m ²	102465		107210, 5 Rollen	9 Pakete	107930	106632				
Susanna 16,4 m ²	102469		107210, 6 Rollen	10 Pakete	107930	106632				
Catherine 14,5 m ²	109887		107210, 5 Rollen	10 Pakete	107930	106632				
Irene 13,9 m ²	102331		107210, 4 Rollen	7 Pakete	107930	106632				
Irene 19,0 m ²	102351		107210, 6 Rollen	10 Pakete	107930	106632				
Irene 23,9 m ²	102367		107210, 7 Rollen	12 Pakete	107930	106632				
Irene 21,9+5,2 m ²	102490		107210, 7 Rollen	14 Pakete	107930	106632				
Irene 27,7 m ²	102375		107210, 8 Rollen	14 Pakete	107930	106632				
Ines 11,1 m ²	101724		107210, 3 Rollen	107930	106631	108554				
Ines 13,7 m ²	101732		107210, 5 Rollen	107930	106632	108554				
Iris 9,6 m ²	101978		107210, 3 Rollen	6 Pakete	107930	106630				
Iris 11,1 m ²	102185		107210, 3 Rollen	107930	106631	108554				
Iris 19,1 m ²	102214		107210, 6 Rollen	11 Pakete	107930	106632				
Claudia 7,4 m ²	101753		107210, 2 Rollen	6 Pakete	107930	106630				
Claudia 11,5 m ²	102519		107210, 3 Rollen	9 Pakete	107930	106631				
Claudia 19,4 m ²	102387		107210, 7 Rollen	12 Pakete	107930	106632				

¹ inklusive imprägnierter Unterbauplätze. ² Dachschindeln sind in jeweils vier Farben erhältlich: 107180 = schwarz, 107182 = rot, 107185 = grün, 107181 = braun. Die Artikelnummer ist bei unbehandelten Artikeln angegeben, bei behandelten Artikeln fragen Sie bitte unser Verkaufsteam.





GARTENHÄUSER Flachdach

GARTENHÄUSER FLACHDACH



PALMAKO GARTENHAUS
LARA 6,0 m²



PALMAKO GARTENHAUS
LARA 6,0+5,9 m²



PALMAKO GARTENHAUS
LARA 8,4 m²



PALMAKO GARTENHAUS
LARA 8,4+5,9 m²



PALMAKO GARTENHAUS
LARA 12,7 m²



PALMAKO GARTENHAUS
ELLA 6,9 m²



PALMAKO GARTENHAUS
ELLA 6,9+8,2 m²



PALMAKO GARTENHAUS
ELLA 6,9+10,0 m²



PALMAKO GARTENHAUS
ELLA 8,7 m²



PALMAKO GARTENHAUS
ELLA 8,7+8,2 m²



PALMAKO GARTENHAUS
ELLA 8,7+10,0 m²



PALMAKO GARTENHAUS
ELLA 13,1 m²



PALMAKO GARTENHAUS
ELLA 13,1+3,9 m²



PALMAKO GARTENHAUS
BRET 14,8 m²



PALMAKO GARTENHAUS
BRET 19,9 m²



PALMAKO GARTENHAUS
CAROLINE 10,2 m²



PALMAKO GARTENHAUS
CAROLINE 14,5 m²



PALMAKO GARTENHAUS
CAROLINE 20,2 m²



PALMAKO GARTENHAUS
LEA 14,2 m²



PALMAKO GARTENHAUS
LEA 19,4 m²



PALMAKO GARTENHAUS
LISA 11,5 m²



PALMAKO GARTENHAUS
LISA 14,2 m²



PALMAKO GARTENHAUS
LISA 19,4 m²



PALMAKO GARTENHAUS
HEIDI 11,7 m²



PALMAKO GARTENHAUS
HEIDI 19,7 m²



PALMAKO GARTENHAUS
HEIDI 22,5 m²



PALMAKO GARTENHAUS
HEIDI 22,8 m²

PALMAKO GARTENHAUS LARA 6,0 m²

ARTIKELNUMMER: 101430

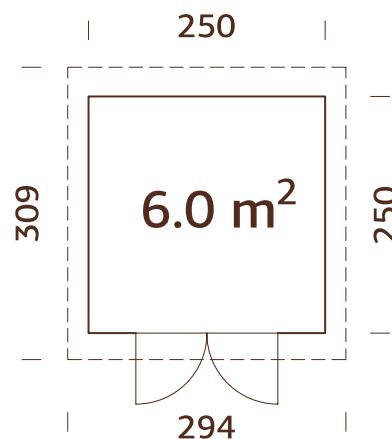

PRODUKTBESCHREIBUNG

Wandaußenmaße:

250 x 250 cm

Umbauter Raum: 12,8 m³

Tür-/Fenster typ: Garden

Tür-/Fenster glas:

Echtglas, 4 mm

Türen, Durchgangsmaß:

140 x 180 cm

Türschwelle: niedrig,

abgedeckt mit Edelstahl

Dachbretter: 16 mm

Dachfläche: 9,0 m²

Dachneigung: 1,0°

Bruttogrundfläche: 6,3 m²

Modernes Eckverbindungssystem
Mattiertes Türglas.

OPTIONAL

Fußboden, Dachpappe: 2 Rollen, SBS-Dacheindeckung: 2 Rollen, Dachpappennägel, EPDM, Regenrinnen, Schleppdach, zusätzliche Türen und Fenster. Siehe unter Zusatzartikeln, Seite 268-285.

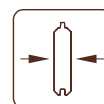

28 mm

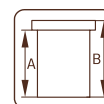

A: 197 cm
B: 221 cm

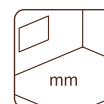

Fußboden als Option!
19 mm

PALMAKO GARTENHAUS LARA 6,0+5,9 m²

ARTIKELNUMMER: 101587

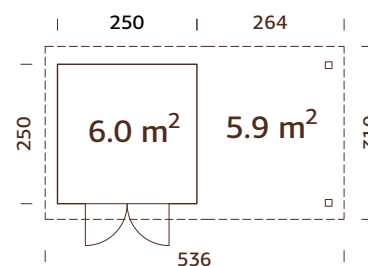

PRODUKTBESCHREIBUNG

Wandaußenmaße:

487 x 250 cm

Umbauter Raum:

12,8+12,4 m³

Tür-/Fenster typ: Garden

Tür-/Fenster glas:

Echtglas, 4 mm

Türen, Durchgangsmaß:

140 x 180 cm

Türschwelle: niedrig,

abgedeckt mit Edelstahl

Dachbretter: 16 mm

Dachfläche: 15,2 m²

Dachneigung: 1,0°

Bruttogrundfläche: 12,2 m²

Kann auch spiegelverkehrt aufgebaut werden
Modernes Eckverbindungssystem
Mattiertes Türglas.

OPTIONAL

Fußboden, Dachpappe: 5 Rollen, SBS-Dacheindeckung: 5 Rollen, Dachpappennägel, EPDM, Regenrinnen, Schleppdach, zusätzliche Türen und Fenster. Siehe unter Zusatzartikeln, Seite 268-285.

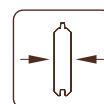

28 mm

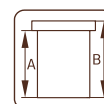

A: 197 cm
B: 221 cm



Fußboden als Option!
19 mm

PALMAKO GARTENHAUS LARA 8,4 m²

ARTIKELNUMMER: 101547

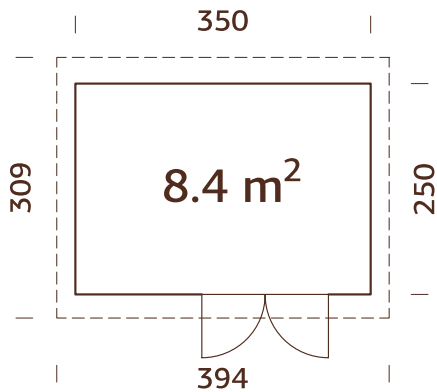

Modernes Eckverbindingssystem
Mattiertes Türglas.

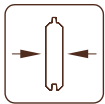

28 mm

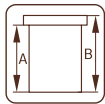

A: 197 cm
B: 221 cm

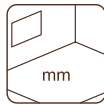

Fußboden als
Option!
19 mm

PRODUKTBESCHREIBUNG

Wandaußenmaße:

350 x 250 cm

Umbauter Raum: 18,0 m³

Tür-/Fenstertyp: Garden

Tür-/Fensterglas:

Echtglas, 4 mm

Türen, Durchgangsmaß:

140 x 180 cm

Türschwelle: niedrig,
abgedeckt mit Edelstahl

Dachbretter: 16 mm

Dachfläche: 12,2 m²

Dachneigung: 1,0°

Bruttogrundfläche: 8,8 m²

OPTIONAL

Fußboden, Dachpappe: 2 Rollen, SBS-Dacheindeckung: 2 Rollen, Dachpappennägel, EPDM, Regenrinnen,
Schleppdach, zusätzliche Türen und Fenster. Siehe unter Zusatzartikeln, Seite 268-285.

PALMAKO GARTENHAUS LARA 8,4+5,9 m²

ARTIKELNUMMER: 101603

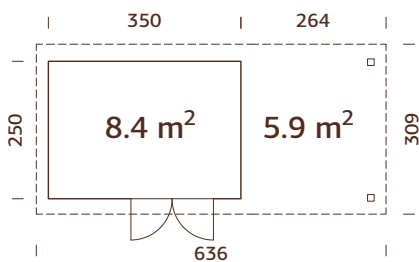

Kann auch spiegelverkehrt aufgebaut werden
Modernes Eckverbindingssystem
Mattiertes Türglas.

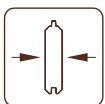

28 mm

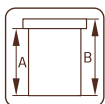

A: 197 cm
B: 221 cm

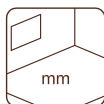

Fußboden als
Option!
19 mm

PRODUKTBESCHREIBUNG

Wandaußenmaße:

587 x 250 cm

Umbauter Raum: 18,0+12,4 m³

Tür-/Fenstertyp: Garden

Tür-/Fensterglas:

Echtglas, 4 mm

Tür-/Fensterglas:

Echtglas, 4 mm

Türen, Durchgangsmaß:

140 x 180 cm

Türschwelle: niedrig,
abgedeckt mit Edelstahl

Dachbretter: 16 mm

Dachfläche: 18,1 m²

Dachneigung: 1,0°

Bruttogrundfläche: 14,7 m²

OPTIONAL

Fußboden, Dachpappe: 5 Rollen, SBS-Dacheindeckung: 5 Rollen, Dachpappennägel, EPDM, Regenrinnen,
Schleppdach, zusätzliche Türen und Fenster. Siehe unter Zusatzartikeln, Seite 268-285.

PALMAKO GARTENHAUS LARA 12,7 m²

ARTIKELNUMMER: 101329

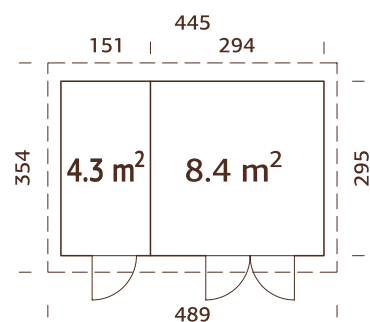

PRODUKTBESCHREIBUNG

Wandaußenmaße:

445 x 295 cm

Umbauter Raum: 27,2 m³

Tür-/Fenstertyp: Garden

Tür-/Fensterglas:

Echtglas, 4 mm

Türen, Durchgangsmaß:

73 x 180 cm, 140 x 180 cm

Türschwelle: niedrig,
abgedeckt mit Edelstahl

Dachbretter: 16 mm

Dachfläche: 17,3 m²

Dachneigung: 1,0°

Bruttogrundfläche: 13,1 m²

Modernes Eckverbindungssystem
Mattiertes Türglas.

OPTIONAL

Fußboden, Dachpappe: 3 Rollen, SBS-Dacheindeckung: 3 Rollen, Dachpappennägel, EPDM, Regenrinnen, Schleppdach, zusätzliche Türen und Fenster. Siehe unter Zusatzartikeln, Seite 268-285.

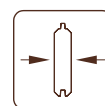

28 mm

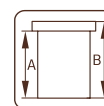

A: 197 cm
B: 221 cm

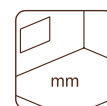

Fußboden als Option!
19 mm

PALMAKO GARTENHAUS ELLA 6,9 m²

ARTIKELNUMMER: 101453

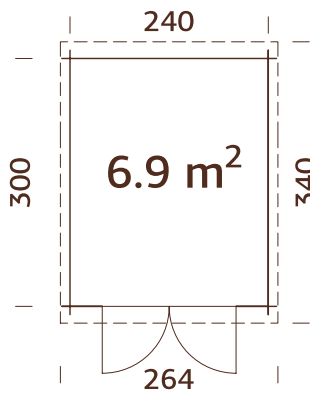

BEHANDLUNGSOPTIONEN



101454
hellbraun
tauchgrundiert

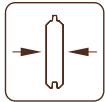

28 mm



101456
grau
tauchgrundiert

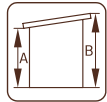

A: 199 cm
B: 214 cm



101455
transparent
tauchgrundiert

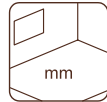

Fußboden als Option!
19 mm

PRODUKTBESCHREIBUNG

Bohlenmaße: 260 x 320 cm

Umbauter Raum: 14,2 m³

Tür-/Fenstertyp: Garden

Türglas: Gehärtetes Glas,
4 mm

Türen, Durchgangsmaß:

151 x 175 cm

Türschwelle: niedrig,
abgedeckt mit Edelstahl

Dachbretter: 19 mm

Dachfläche: 8,7 m²

Dachneigung: 2,2°

Bruttogrundfläche: 7,2 m²

OPTIONAL

Fußboden, Dachpappe: 2 Rollen, SBS-Dacheindeckung: 2 Rollen, Dachpappennägel, EPDM, Regenrinnen, zusätzliche Tür. Siehe unter Zusatzartikeln, Seite 268-285.

PALMAKO GARTENHAUS ELLA 8,7 m²

ARTIKELNUMMER: 101543

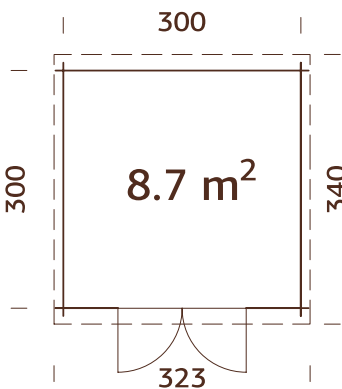

BEHANDLUNGSOPTIONEN



101544
hellbraun
tauchgrundiert

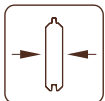

28 mm



101546
grau
tauchgrundiert

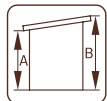

A: 199 cm
B: 214 cm



101545
transparent
tauchgrundiert

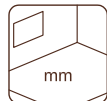

Fußboden als Option!
19 mm

PRODUKTBESCHREIBUNG

Bohlenmaße: 320 x 320 cm

Umbauter Raum: 17,8 m³

Tür-/Fenstertyp: Garden

Türglas: Gehärtetes Glas,
4 mm

Türen, Durchgangsmaß:

151 x 175 cm

Türschwelle: niedrig,
abgedeckt mit Edelstahl

Dachbretter: 19 mm

Dachfläche: 10,8 m²

Dachneigung: 2,2°

Bruttogrundfläche: 9,0 m²

OPTIONAL

Fußboden, Dachpappe: 3 Rollen, SBS-Dacheindeckung: 3 Rollen, Dachpappennägel, EPDM, Regenrinnen, zusätzliche Tür. Siehe unter Zusatzartikeln, Seite 268-285.

PALMAKO GARTENHAUS ELLA 6,9+8,2 m²

ARTIKELNUMMER: 101595

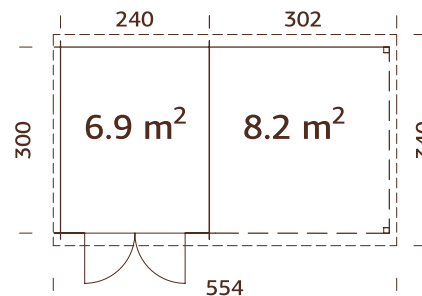

Kann auch spiegelverkehrt aufgebaut werden

PRODUKTBESCHREIBUNG

Bohlenmaße: 550 x 320 cm

Umbauter Raum:

14,2+16,6 m³

Tür-/Fenstertyp: Garden

Türglas: Gehärtetes Glas,
4 mm

Türen, Durchgangsmaß:

151 x 175 cm

Türschwelle: niedrig,
abgedeckt mit Edelstahl

Dachbretter: 19 mm

Dachfläche: 18,5 m²

Dachneigung: 2,2°

Bruttogrundfläche: 15,9 m²

BEHANDLUNGSOPTIONEN



101596
hellbraun
tauchgrundiert

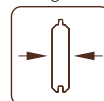

28 mm



101598
grau
tauchgrundiert

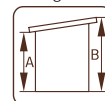

A: 199 cm
B: 214 cm



101597
transparent
tauchgrundiert



Fußboden als Option!
19 mm

OPTIONAL

Fußboden, Dachpappe: 5 Rollen, SBS-Dacheindeckung: 5 Rollen, Dachpappennägel, EPDM, Regenrinnen, zusätzliche Tür. Siehe unter Zusatzartikeln, Seite 268-285.

PALMAKO GARTENHAUS ELLA 6,9+10,0 m²

ARTIKELNUMMER: 101607

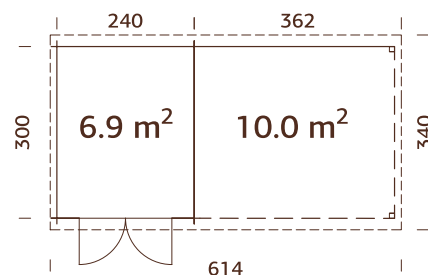

Kann auch spiegelverkehrt aufgebaut werden

PRODUKTBESCHREIBUNG

Bohlenmaße: 610 x 320 cm

Umbauter Raum:

14,2+19,9 m³

Tür-/Fenstertyp: Garden

Türglas: Gehärtetes Glas,
4 mm

Türen, Durchgangsmaß:

151 x 175 cm

Türschwelle: niedrig,
abgedeckt mit Edelstahl

Dachbretter: 19 mm

Dachfläche: 20,5 m²

Dachneigung: 2,2°

Bruttogrundfläche: 17,7 m²

BEHANDLUNGSOPTIONEN



101608
hellbraun
tauchgrundiert

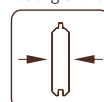

28 mm



101610
grau
tauchgrundiert

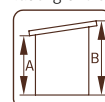

A: 199 cm
B: 214 cm



101609
transparent
tauchgrundiert



Fußboden als Option!
19 mm

OPTIONAL

Fußboden, Dachpappe: 5 Rollen, SBS-Dacheindeckung: 5 Rollen, Dachpappennägel, EPDM, Regenrinnen, zusätzliche Tür. Siehe unter Zusatzartikeln, Seite 268-285.

PALMAKO GARTENHAUS ELLA 8,7+8,2 m²

ARTIKELNUMMER: 101611

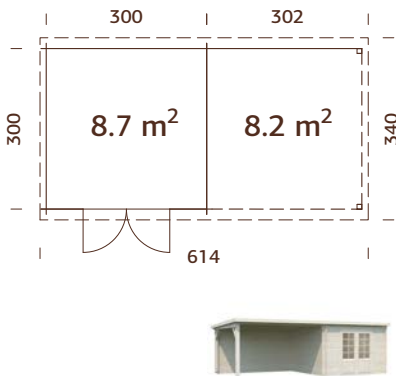

Kann auch spiegelverkehrt aufgebaut werden



BEHANDLUNGSOPTIONEN



101612
hellbraun
tauchgründiert

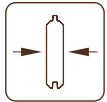

28 mm



101614
grau
tauchgründiert

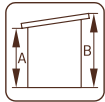

A: 199 cm
B: 214 cm



101613
transparent
tauchgründiert

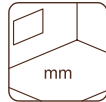

Fußboden als Option!
19 mm

PRODUKTBESCHREIBUNG

Bohlenmaße: 610 x 320 cm

Umbauter Raum:

17,8+16,6 m³

Tür-/Fenstertyp: Garden

Türglas: Gehärtetes Glas,
4 mm

Türen, Durchgangsmaß:

151 x 175 cm

Türschwelle: niedrig,
abgedeckt mit Edelstahl

Dachbretter: 19 mm

Dachfläche: 20,5 m²

Dachneigung: 2,2°

Bruttogrundfläche: 17,7 m²

OPTIONAL

Fußboden, Dachpappe: 5 Rollen, SBS-Dacheindeckung: 5 Rollen, Dachpappennägel, EPDM, Regenrinnen, zusätzliche Tür. Siehe unter Zusatzartikeln, Seite 268-285.

PALMAKO GARTENHAUS ELLA 8,7+10,0 m²

ARTIKELNUMMER: 101623

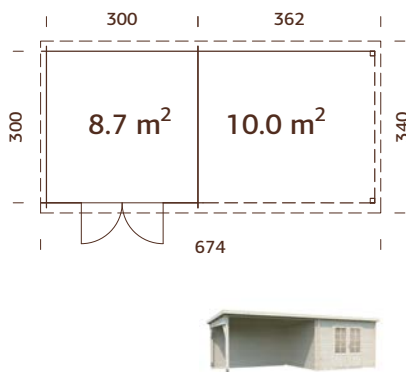

Kann auch spiegelverkehrt aufgebaut werden



BEHANDLUNGSOPTIONEN



101624
hellbraun
tauchgründiert

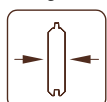

28 mm



101626
grau
tauchgründiert

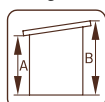

A: 199 cm
B: 214 cm



101625
transparent
tauchgründiert

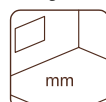

Fußboden als Option!
19 mm

PRODUKTBESCHREIBUNG

Bohlenmaße: 670 x 320 cm

Umbauter Raum:

17,8+19,9 m³

Tür-/Fenstertyp: Garden

Türglas: Gehärtetes Glas,
4 mm

Türen, Durchgangsmaß:

151 x 175 cm

Türschwelle: niedrig,
abgedeckt mit Edelstahl

Dachbretter: 19 mm

Dachfläche: 22,5 m²

Dachneigung: 2,2°

Bruttogrundfläche: 19,5 m²

OPTIONAL

Fußboden, Dachpappe: 5 Rollen, SBS-Dacheindeckung: 5 Rollen, Dachpappennägel, EPDM, Regenrinnen, zusätzliche Tür. Siehe unter Zusatzartikeln, Seite 268-285.

PALMAKO GARTENHAUS ELLA 13,1 m²

ARTIKELNUMMER: 108218

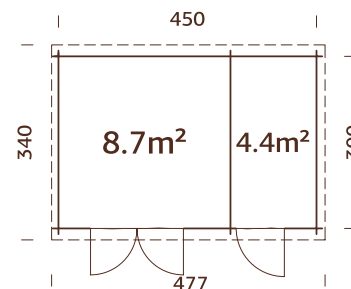

PRODUKTBESCHREIBUNG

Bohlenmaße: 470 x 320 cm

Umbauter Raum: 26,8 m³

Tür-/Fenstertyp: Garden

Türglas: Gehärtetes Glas, 4 mm

Türen, Durchgangsmaß: 73

x 175, 151 x 175 cm

Türschwelle: niedrig,

abgedeckt mit Edelstahl

Dachbretter: 19 mm

Dachfläche: 15,8 m²

Dachneigung: 2,2°

Bruttogrundfläche: 13,5 m²

OPTIONAL

Fußboden, Dachpappe: 3 Rollen, SBS-Dacheindeckung: 3 Rollen, Dachpappennägel, EPDM, Regenrinnen, zusätzliche Tür. Siehe unter Zusatzartikeln, Seite 268-285.

BEHANDLUNGSOPTIONEN



108219
hellbraun
tauchgründiert

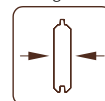

28 mm



108220
grau
tauchgründiert

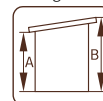

A: 199 cm
B: 214 cm



108221
transparent
tauchgründiert

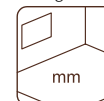

Fußboden als Option!
19 mm

PALMAKO GARTENHAUS ELLA 13,1+3,9 m²

ARTIKELNUMMER: 108222

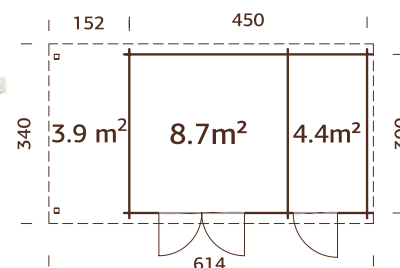

Kann auch spiegelverkehrt aufgebaut werden

PRODUKTBESCHREIBUNG

Bohlenmaße: 610 x 320 cm

Umbauter Raum:

26,8+8,0 m³

Tür-/Fenstertyp: Garden

Türglas: Gehärtetes Glas, 4 mm

Türen, Durchgangsmaß:

73 x 175, 151 x 175 cm

Türschwelle: niedrig,

abgedeckt mit Edelstahl

Dachbretter: 19 mm

Dachfläche: 20,9 m²

Dachneigung: 2,2°

Bruttogrundfläche: 17,8 m²

OPTIONAL

Fußboden, Dachpappe: 5 Rollen, SBS-Dacheindeckung: 5 Rollen, Dachpappennägel, EPDM, Regenrinnen, zusätzliche Tür. Siehe unter Zusatzartikeln, Seite 268-285.

BEHANDLUNGSOPTIONEN



108223
hellbraun
tauchgründiert

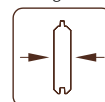

28 mm



108224
grau
tauchgründiert

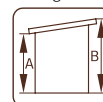

A: 199 cm
B: 214 cm



108225
transparent
tauchgründiert

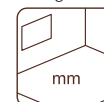

Fußboden als Option!
19 mm

PALMAKO GARTENHAUS BRET 14,8 m²

ARTIKELNUMMER: 109159

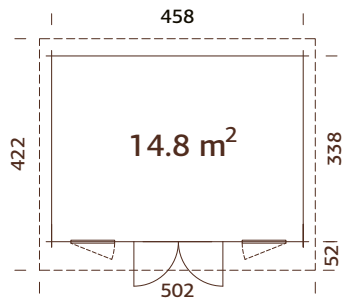

Doppelverglast

BEHANDLUNGSOPTIONEN



109161
hellbraun
tauchgründert

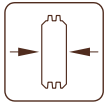

44 mm



109162
grau
tauchgründert

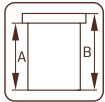

A: 227 cm
B: 254 cm



109160
transparent
tauchgründert

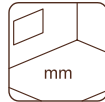

Inklusive
19 mm

PRODUKTBESCHREIBUNG

Bohlenmaße: 478 x 358 cm

Umbauter Raum: 34,8 m³

Tür-/Fenstertyp: Garden+

Tür-/Fensterglas:

Doppelglas, gehärtet,
4-6-4 mm

Maße Fensteröffnung: 66
x 167 cm

Türen, Durchgangsmaß:

151 x 186 cm

Türschwelle: niedrig,
abgedeckt mit Edelstahl

Dachbretter: 19 mm

Dachfläche: 20,4 m²

Dachneigung: 2,8°

Bruttogrundfläche: 15,5 m²

OPTIONAL

Dachpappe: 5 Rollen, SBS-Dacheindeckung: 5 Rollen, Dachpappennägel, EPDM, Regenrinnen, Anbauschuppen, Schleppdach, zusätzliche Türen und Fenster. Siehe unter Zusatzartikeln, Seite 268-285.

PALMAKO GARTENHAUS BRET 19,9 m²

ARTIKELNUMMER: 109163

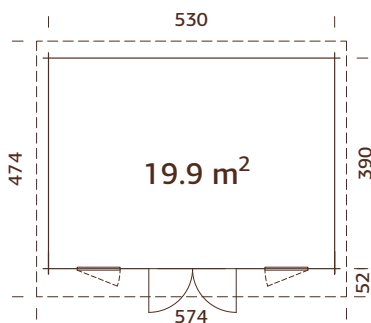

Doppelverglast

BEHANDLUNGSOPTIONEN



109165
hellbraun
tauchgründert

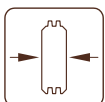

44 mm



109166
grau
tauchgründert

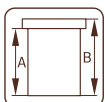

A: 227 cm
B: 254 cm



109164
transparent
tauchgründert

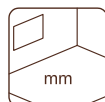

Inklusive
19 mm

PRODUKTBESCHREIBUNG

Bohlenmaße: 550 x 410 cm

Umbauter Raum: 46,8 m³

Tür-/Fenstertyp: Garden+

Tür-/Fensterglas:

Doppelglas, gehärtet,
4-6-4 mm

Maße Fensteröffnung: 66
x 167 cm

Türen, Durchgangsmaß:

151 x 186 cm

Türschwelle: niedrig,
abgedeckt mit Edelstahl

Dachbretter: 19 mm

Dachfläche: 26,3 m²

Dachneigung: 2,4°

Bruttogrundfläche: 20,7 m²

OPTIONAL

Dachpappe: 6 Rollen, SBS-Dacheindeckung: 6 Rollen, Dachpappennägel, EPDM, Regenrinnen, Anbauschuppen, Schleppdach, zusätzliche Türen und Fenster. Siehe unter Zusatzartikeln, Seite 268-285.

PALMAKO GARTENHAUS CAROLINE 10,2 m²

ARTIKELNUMMER: 109503

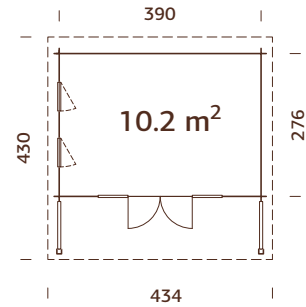

Doppelverglast



PRODUKTBESCHREIBUNG

Bohlenmaße: 410 x 296 cm

Umbauter Raum: 24,0 m³

Tür-/Fensterart: Garden+

Fensterglas: Doppelglas, gehärtet, 4-9-4 mm

Türglas: Doppelglas, gehärtet, 4-6-4 mm

Maße Fensteröffnung: 44 x 157 cm

Türen, Durchgangsmaß: 120 x 183 cm

Türschwelle: niedrig, abgedeckt mit Edelstahl

Dachbretter: 19 mm

Dachfläche: 17,7 m²

Dachneigung: 3,5°

Bruttogrundfläche: 10,8 m²

BEHANDLUNGSOPTIONEN



109505
hellbraun
tauchgrundiert

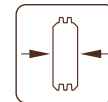

44 mm



109506
grau
tauchgrundiert

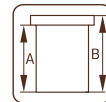

A: 228 cm
B: 257 cm



109504
transparent
tauchgrundiert



Inklusive
19 mm

OPTIONAL

Dachpappe: 3 Rollen, SBS-Dacheindeckung: 3 Rollen, Dachpappennägel, Regenrinnen, zusätzliche Türen und Fenster. Siehe unter Zusatzartikeln, Seite 268-285.

PALMAKO GARTENHAUS CAROLINE 14,5 m²

ARTIKELNUMMER: 108981

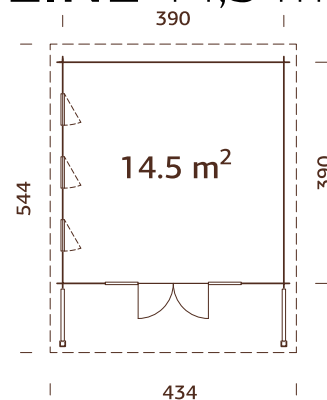

Doppelverglast



PRODUKTBESCHREIBUNG

Bohlenmaße: 410 x 410 cm

Umbauter Raum: 32,5 m³

Tür-/Fensterart: Garden+

Fensterglas: Doppelglas, gehärtet, 4-9-4 mm

Türglas: Doppelglas, gehärtet, 4-6-4 mm

Maße Fensteröffnung: 44 x 157 cm

Türen, Durchgangsmaß: 120 x 183 cm

Türschwelle: niedrig, abgedeckt mit Edelstahl

Dachbretter: 19 mm

Dachfläche: 23,2 m²

Dachneigung: 2,4°

Bruttogrundfläche: 15,2 m²

BEHANDLUNGSOPTIONEN



108983
hellbraun
tauchgrundiert

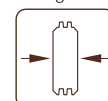

44 mm



108984
grau
tauchgrundiert

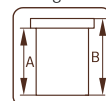

A: 228 cm
B: 257 cm



108982
transparent
tauchgrundiert

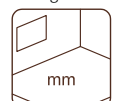

Inklusive
19 mm

OPTIONAL

Dachpappe: 4 Rollen, SBS-Dacheindeckung: 4 Rollen, Dachpappennägel, EPDM, Regenrinnen, zusätzliche Türen und Fenster. Siehe unter Zusatzartikeln, Seite 268-285.

PALMAKO GARTENHAUS CAROLINE 20,2 m²

ARTIKELNUMMER: 109490

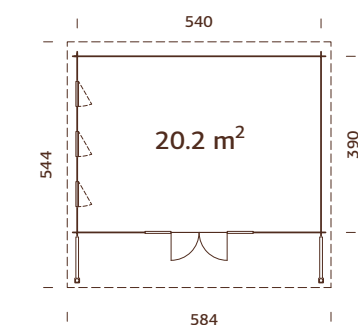

Doppelverglast



BEHANDLUNGSOPTIONEN



109492
hellbraun
tauchgrundiert

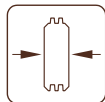

44 mm



109493
grau
tauchgrundiert

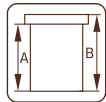

A: 228 cm
B: 257 cm



109491
transparent
tauchgrundiert

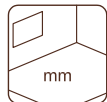

Inklusive
19 mm

PRODUKTBESCHREIBUNG

Bohlenmaße: 560 x 410 cm**Umbauter Raum:** 47,7 m³**Tür-/Fenstertyp:** Garden+**Fensterglas:** Doppelglas,
gehärtet, 4-9-4 mm**Türglas:** Doppelglas,
gehärtet, 4-6-4 mm**Maße Fensteröffnung:**
44 x 157 cm**Türen, Durchgangsmaß:**
120 x 183 cm**Türschwelle:** niedrig,
abgedeckt mit Edelstahl**Dachbretter:** 19 mm**Dachfläche:** 30,5 m²**Dachneigung:** 2,4°**Bruttogrundfläche:** 21,1 m²

OPTIONAL

Dachpappe: 7 Rollen, SBS-Dacheindeckung: 7 Rollen, Dachpappennägel, Regenrinnen, zusätzliche Türen und Fenster. Siehe unter Zusatzartikeln, Seite 268-285.

PALMAKO GARTENHAUS LISA 11,5 m²

ARTIKELNUMMER: 102281

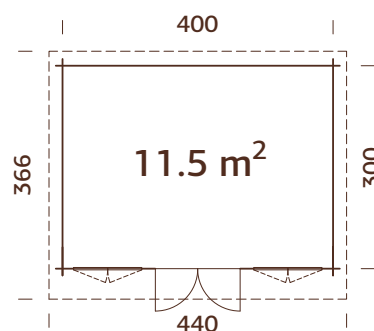

Tür- und Fenstersprossen inklusive



BEHANDLUNGSOPTIONEN



102282
hellbraun
tauchgrundiert

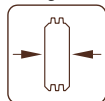

34 mm



102284
grau
tauchgrundiert

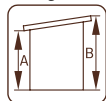

A: 211 cm
B: 234 cm



102283
transparent
tauchgrundiert

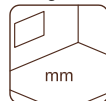

Inklusive
19 mm

PRODUKTBESCHREIBUNG

Bohlenmaße: 420 x 320 cm**Umbauter Raum:** 25,6 m³**Tür-/Fenstertyp:** Garden**Fensterglas:**

Echtglas, 4 mm

Türglas:

Gehärtetes Glas, 4 mm

Maße Fensteröffnung:

90 x 123 cm

Türen, Durchgangsmaß:

114 x 186 cm

Türschwelle: niedrig,
abgedeckt mit Edelstahl**Dachbretter:** 19 mm**Dachfläche:** 16,1 m²**Dachneigung:** 4,4°**Bruttogrundfläche:** 12,0 m²

OPTIONAL

Dachpappe: 3 Rollen, SBS-Dacheindeckung: 3 Rollen, Dachpappennägel, EPDM, Regenrinnen, Anbauschuppen, Schleppdach, zusätzliche Türen und Fenster. Siehe unter Zusatzartikeln, Seite 268-285.

PALMAKO GARTENHAUS LISA 14,2 m²

ARTIKELNUMMER: 102197

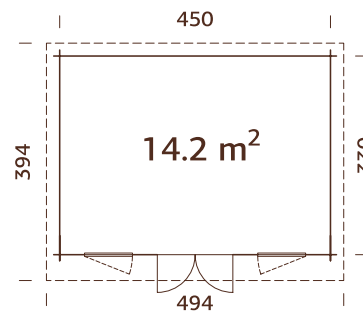

Doppelverglast
Tür- und Fenstersprossen inklusive



PRODUKTBESCHREIBUNG

Bohlenmaße: 470 x 350 cm
Umbauter Raum: 31,6 m³
Tür-/Fenstertyp: Garten+
Fensterglas:
Doppelglas, 3-6-3 mm

Türglas: Doppelglas,
gehärtet, 4-6-4 mm
Maße Fensteröffnung:
60 x 111 cm
Türen, Durchgangsmaß:
151 x 175 cm

Türschwelle: niedrig,
abgedeckt mit Edelstahl
Dachbretter: 19 mm
Dachfläche: 19,2 m²
Dachneigung: 4,0°
Bruttogrundfläche: 14,9 m²

OPTIONAL

Dachpappe: 3 Rollen, SBS-Dacheindeckung: 3 Rollen, Dachpappennägel, EPDM, Regenrinnen, Anbauschuppen, Schleppdach, zusätzliche Türen und Fenster. Siehe unter Zusatzartikeln, Seite 268-285.

BEHANDLUNGSOPTIONEN

102198 hellbraun tauchgrundiert	102200 grau tauchgrundiert	102199 transparent tauchgrundiert
44 mm	A: 211 cm B: 239 cm	Inklusive 19 mm

PALMAKO GARTENHAUS LISA 19,4 m²

ARTIKELNUMMER: 101749

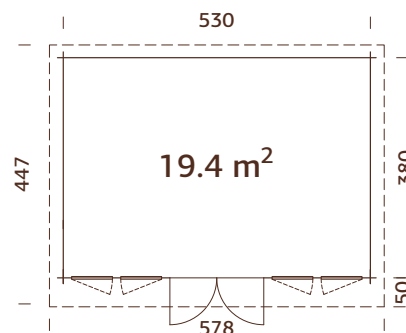

Doppelverglast
Tür- und Fenstersprossen
inklusive



PRODUKTBESCHREIBUNG

Bohlenmaße: 550 x 400 cm
Umbauter Raum: 41,9 m³
Tür-/Fenstertyp: Garten+
Fensterglas:
Doppelglas, 3-6-3 mm

Türglas: Doppelglas,
gehärtet, 4-6-4 mm
Maße Fensteröffnung:
60 x 111 cm
Türen, Durchgangsmaß:
151 x 175 cm

Türschwelle: niedrig,
abgedeckt mit Edelstahl
Dachbretter: 19 mm
Dachfläche: 25,4 m²
Dachneigung: 5,2°
Bruttogrundfläche: 20,1 m²

OPTIONAL

Dachpappe: 6 Rollen, SBS-Dacheindeckung: 6 Rollen, Dachpappennägel, EPDM, Regenrinnen, Anbauschuppen, Schleppdach, zusätzliche Türen und Fenster. Siehe unter Zusatzartikeln, Seite 268-285.

BEHANDLUNGSOPTIONEN

101750 hellbraun tauchgrundiert	101752 grau tauchgrundiert	101751 transparent tauchgrundiert
44 mm	A: 200 cm B: 234 cm	Inklusive 19 mm

PALMAKO GARTENHAUS LEA 14,2 m²

ARTIKELNUMMER: 101728

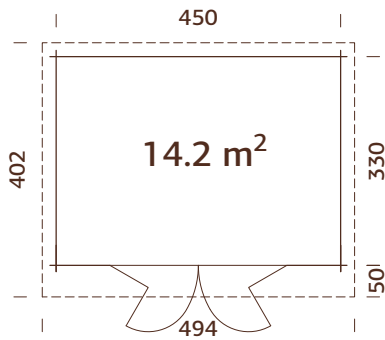

Doppelfalttüren

Doppelverglast

BEHANDLUNGSOPTIONEN



101729
hellbraun
tauchgründert

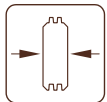

44 mm



101731
grau
tauchgründert

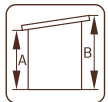

A: 211 cm
B: 244 cm



101730
transparent
tauchgründert

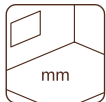

Inklusive
19 mm

PRODUKTBESCHREIBUNG

Bohlenmaße: 470 x 350 cm**Umbauter Raum:** 31,6 m³**Tür-/Fenstertyp:** Garten+**Tür-/Fensterglas:**Doppelglas, gehärtet,
4-6-4 mm**Doppelfalttüren,****Durchgangsmaß:**
263 x 184 cm**Türschwelle:** niedrig,
abgedeckt mit Edelstahl**Dachbretter:** 19 mm**Dachfläche:** 19,2 m²**Dachneigung:** 4,0°**Bruttogrundfläche:** 14,9 m²

OPTIONAL

Dachpappe: 3 Rollen, SBS-Dacheindeckung: 3 Rollen, Dachpappennägel, EPDM, Regenrinnen,
Anbauschuppen, Schleppdach, zusätzliche Tür. Siehe unter Zusatzartikeln, Seite 268-285.

PALMAKO GARTENHAUS LEA 19,4 m²

ARTIKELNUMMER: 101736

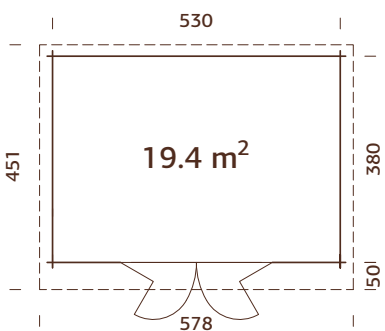

Doppelfalttüren

Doppelverglast

BEHANDLUNGSOPTIONEN



101737
hellbraun
tauchgründert

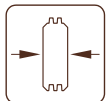

44 mm



101739
grau
tauchgründert

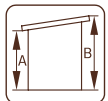

A: 200 cm
B: 249 cm



101738
transparent
tauchgründert



Inklusive
19 mm

PRODUKTBESCHREIBUNG

Bohlenmaße: 550 x 400 cm**Umbauter Raum:** 42,0 m³**Tür-/Fenstertyp:** Garten+**Tür-/Fensterglas:**Doppelglas, gehärtet,
4-6-4 mm**Doppelfalttüren,****Durchgangsmaß:**
263 x 184 cm**Türschwelle:** niedrig,
abgedeckt mit Edelstahl**Dachbretter:** 19 mm**Dachfläche:** 25,8 m²**Dachneigung:** 5,2°**Bruttogrundfläche:** 20,1 m²

OPTIONAL

Dachpappe: 6 Rollen, SBS-Dacheindeckung: 6 Rollen, Dachpappennägel, EPDM, Regenrinnen, Anbauschuppen,
Schleppdach, zusätzliche Tür. Siehe unter Zusatzartikeln, Seite 268-285.

PALMAKO GARTENHAUS HEIDI 11,7 m²

ARTIKELNUMMER: 106355

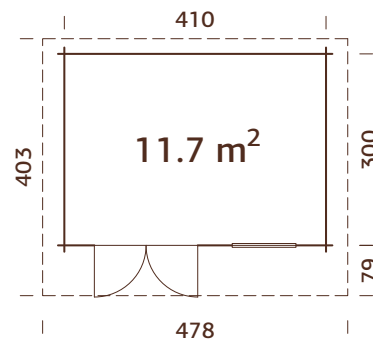

Doppelverglast

PRODUKTBESCHREIBUNG

Bohlenmaße: 430 x 320 cm

Umbauter Raum: 26,7 m³

Tür-/Fensterart: Summer

Tür-/Fensterglas:

Doppelglas, gehärtet,
4-9-4 mm

Festes Fenster, liches Maß:

90 x 168 cm

Türen, Durchgangsmaß:

151 x 183 cm

Türschwelle: niedrig,
abgedeckt mit Edelstahl

Dachbretter: 19 mm

Dachfläche: 18,6 m²

Dachneigung: 2,2°

Bruttogrundfläche: 12,3 m²

BEHANDLUNGSOPTIONEN



107283
hellbraun
tauchgrundiert



107284
grau
tauchgrundiert



107286
transparent
tauchgrundiert

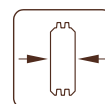

44 mm

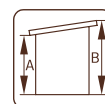

A: 222 cm
B: 244 cm

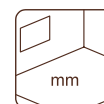

Inklusive
19 mm

OPTIONAL

Dachpappe: 3 Rollen, SBS-Dacheindeckung: 3 Rollen, Dachpappennägel, EPDM, Regenrinnen,
zusätzliche Türen und Fenster. Siehe unter Zusatzartikeln, Seite 268-285.

PALMAKO GARTENHAUS HEIDI 19,7 m²

ARTIKELNUMMER: 106370

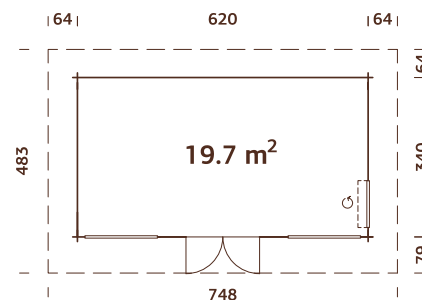

Doppelverglast

PRODUKTBESCHREIBUNG

Bohlenmaße: 640 x 360 cm

Umbauter Raum: 49,5 m³

Tür-/Fensterart: Summer

Tür-/Fensterglas:

Doppelglas, gehärtet,
4-9-4 mm

Maße Fensteröffnung:

82 x 198 cm

Festes Fenster, liches Maß:

143 x 194 cm

Türen, Durchgangsmaß:

148 x 203 cm

Türschwelle: niedrig,
abgedeckt mit Edelstahl

Dachbretter: 19 mm

Dachfläche: 36,5 m²

Dachneigung: 9,2°

Bruttogrundfläche: 21,1 m²

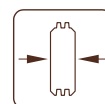

70 mm

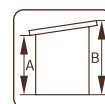

A: 236 cm
B: 314 cm



Inklusive
19 mm

OPTIONAL

Dachpappe: 6 Rollen, SBS-Dacheindeckung: 6 Rollen, Dachpappennägel, EPDM, Regenrinnen,
zusätzliche Türen und Fenster. Siehe unter Zusatzartikeln, Seite 268-285.

PALMAKO GARTENHAUS HEIDI 22,5 m²

ARTIKELNUMMER: 110077

NEU!

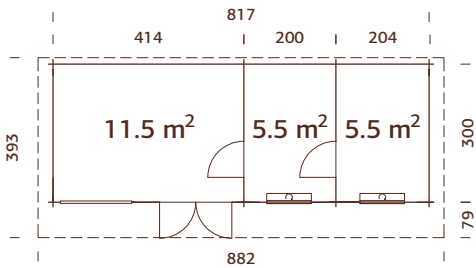

Doppelverglast

PRODUKTBESCHREIBUNG

Bohlenmaße:

837 x 320 cm

Umbauter Raum: 59,5 m³**Tür-/Fenstertyp:** Summer**Tür-/Fensterglas:** Doppelglas, gehärtet, 4-9-4 mm**Maße Fensteröffnung:**

82 x 198 cm

Festes Fenster, lichtetes Maß:

143 x 194 cm

Türen, Durchgangsmaß:

73 x 195 cm, 148 x 203 cm

Türschwelle: niedrig,

abgedeckt mit Edelstahl

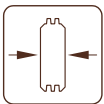
Dachbretter: 19 mm**Dachfläche:** 34,2 m²**Dachneigung:** 9,2°**Bruttogrundfläche:** 24,5 m²

70 mm

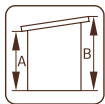

A: 243 cm

B: 302 cm

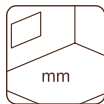

Inklusive

28 mm

OPTIONAL

Dachpappe: 5 Rollen, SBS-Dacheindeckung: 5 Rollen, Dachpappennägel, Regenrinnen, zusätzliche Türen und Fenster. Siehe unter Zusatzartikeln, Seite 268-285.

PALMAKO GARTENHAUS HEIDI 22,8 m²

ARTIKELNUMMER: 106381

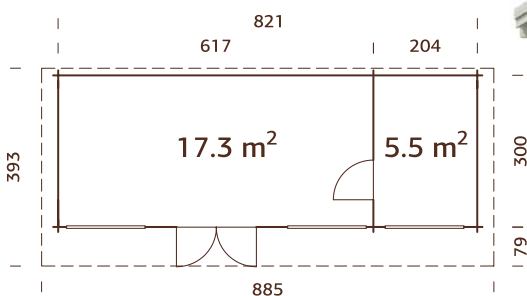

Doppelverglast

PRODUKTBESCHREIBUNG

Bohlenmaße:

840 x 320 cm

Umbauter Raum: 59,2 m³**Tür-/Fenstertyp:** Summer**Tür-/Fensterglas:** Doppelglas, gehärtet, 4-9-4 mm**Festes Fenster, lichtetes****Maß:**

143 x 194 cm, 143 x 42 cm

Türen, Durchgangsmaß:

75 x 195 cm, 148 x 203 cm

Türschwelle: niedrig,

abgedeckt mit Edelstahl

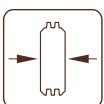
Dachbretter: 19 mm**Dachfläche:** 34,6 m²**Dachneigung:** 9,0°**Bruttogrundfläche:** 24,6 m²

70 mm

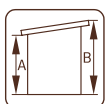

A: 236 cm

B: 270 cm

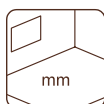

Inklusive

28 mm

OPTIONAL

Dachpappe: 6 Rollen, SBS-Dacheindeckung: 6 Rollen, Dachpappennägel, Regenrinnen, zusätzliche Türen und Fenster. Siehe unter Zusatzartikeln, Seite 268-285.

ZUSATZARTIKEL

SIEHE UNTER ZUSATZARTIKEL, SEITE 268-285



Haus	Art.-Nr.	Fußboden ¹	Dachpappe, Rollen	SBS-Dacheindeckung, Rollen	Dachpappennägel, 1 kg	EPDM ²	Regenrinnen	Schleppdach	zusätzliche Tür	zusätzliches Fenster
Lara 6,0 m ²	101450	102963	107210, 2 Rollen	107214, 2 Rollen	107930	107169	106626	103168	106779	103311
Lara 6,0+5,9 m ²	101587	102963	107210, 5 Rollen	107214, 5 Rollen	107930	107172	106628	103168	106779	103311
Lara 8,4 m ²	101547	103003	107210, 2 Rollen	107214, 2 Rollen	107930	107169	106627	103168	106779	103311
Lara 8,4+5,9 m ²	101603	103003	107210, 5 Rollen	107214, 5 Rollen	107930	107168	106626 + 106627	103168	106779	103311
Lara 12,7 m ²	101329	103046	107210, 3 Rollen	107214, 3 Rollen	107930	107166	107375	103168	109096, 106779	103311
Ella 6,9 m ²	101453	102967	107210, 2 Rollen	107214, 2 Rollen	107930	107169	106626		103530	
Ella 8,7 m ²	101543	102994	107210, 3 Rollen	107214, 3 Rollen	107930	108624	106627		103530	
Ella 6,9+8,2 m ²	101595	102967	107210, 5 Rollen	107214, 5 Rollen	107930	107172	106628		103530	
Ella 6,9+10,0 m ²	101607	102967	107210, 5 Rollen	107214, 5 Rollen	107930	107168	106626 + 106627		103530	
Ella 8,7+8,2 m ²	101611	102994	107210, 5 Rollen	107214, 5 Rollen	107930	107168	106626 + 106627		103530	
Ella 8,7+10,0 m ²	101623	102994	107210, 5 Rollen	107214, 5 Rollen	107930	107168	106626 + 106627		103530	
Ella 13,1 m ²	108218	108279	107210, 3 Rollen	107214, 3 Rollen	107930	107166	107375		109097, 103530	
Ella 13,1+3,9 m ²	108222	108279	107210, 5 Rollen	107214, 5 Rollen	107930	108276	106626 + 106627		109097, 103530	

¹ inklusive imprägnierter Unterbaulöcher.

² inklusive Klebstoff für EPDM. Lesen Sie mehr über EPDM auf Seite 273.

Die Artikelnummer ist bei unbehandelten Artikeln angegeben, bei behandelten Artikeln fragen Sie bitte unser Verkaufsteam.

ZUSATZARTIKEL

SIEHE UNTER ZUSATZARTIKEL, SEITE 268-285



Haus	Art.-Nr.	Fußboden ¹	Dachpappe, Rollen	SBS-Dachindeckung, Rollen	Dachpappennägel, 1 kg	EPDM ²	Regenrinnen	Anbauschuppen	Schleppdach	zusätzliche Tür	zusätzliches Fenster
Bret 14,8 m ²	102205		107210 5 Rollen	107214 5 Rollen	107950	107172	107375	102801	103168	106882	109188 109189
Bret 19,9 m ²	102218		107210 6 Rollen	107214 6 Rollen	107950	107173	106628	102801	103168	106882	109188 109189
Caroline 10,2 m ²	109503		107210 3 Rollen	107214 3 Rollen	107950	107171	107375			109168	109167
Caroline 14,5 m ²	108981		107210 4 Rollen	107214 4 Rollen	107950	109115	107375			109168	109167
Caroline 20,2 m ²	109490		107210 7 Rollen	107214 7 Rollen	107950	107174	106628			109168	109167
Lisa 11,5 m ²	102281		107210 3 Rollen	107214 3 Rollen	107950	107166	107375	102801	103168	103543	106668
Lisa 14,2 m ²	102197		107210 3 Rollen	107214 3 Rollen	107950	107171	107375	102801	103168	103571	103356 103360
Lisa 19,4 m ²	101749		107210 6 Rollen	107214 6 Rollen	107950	107173	106628	102801	103168	103571	103356 103360
Lea 14,2 m ²	101728		107210 3 Rollen	107214 3 Rollen	107950	107171	107375	102801	103168	108554	
Lea 19,4 m ²	101736		107210 6 Rollen	107214 6 Rollen	107950	107173	106628	102801	103168	108554	
Heidi 11,7 m ²	106355		107210 3 Rollen	107214 3 Rollen	107950	107171	107375			109091	100133
Heidi 19,7 m ²	106370		107210 6 Rollen	107214 6 Rollen	107950	107173	2 x 106627			106928	100187 100176
Heidi 22,5 m ²	110077		107210 5 Rollen	107214 5 Rollen	107950		106628 + 106626			107138, 106928	100176, 100187
Heidi 22,8 m ²	106381		107210 6 Rollen	107214 6 Rollen	107950		106628 + 106626			107138 106928	100204 100176

¹ inklusive imprägnierter Unterbaulholzer.

² inklusive Klebstoff für EPDM. Lesen Sie mehr über EPDM auf Seite 273.

Die Artikelnummer ist bei unbehandelten Artikeln angegeben, bei behandelten Artikeln fragen Sie bitte unser Verkaufsteam.





FERIENHÄUSER

FERIENHÄUSER



PALMAKO FERIENHAUS
KENDRA 18,4 m²



PALMAKO FERIENHAUS
EMILY 39,2 m²



PALMAKO FERIENHAUS
EMILY 40,1+5,2 m²



PALMAKO FERIENHAUS
AGNETA 18,8+12,5 m²



PALMAKO FERIENHAUS
AGNETA 18,8+28,8 m²



PALMAKO FERIENHAUS
ANNA 26,8 m²



PALMAKO FERIENHAUS
ANNA 26,8+1,9 m²



PALMAKO FERIENHAUS
SANDRA 21,5+3,7 m²



PALMAKO FERIENHAUS
SANDRA 25,6+11,1 m²



PALMAKO FERIENHAUS
SANDRA 29,9 m²

PALMAKO FERIENHAUS KENDRA 18,4 m²

ARTIKELNUMMER: 109494



PRODUKTBESCHREIBUNG

Bohlenmaße: 419 x 519 cm
Umbauter Raum: 66,2 m³
Tür-/Fenstertyp: Summer
Tür-/Fensterglas: Doppelglas, 3-9-3 mm
Maße Fensteröffnung: 42 x 42, 76 x 92, 117 x 92 cm
Türen, Durchgangsmaß: 60 x 188, 151 x 195 cm

Türschwelle: niedrig, abgedeckt mit Edelstahl
Dachbretter: 19 mm
Dachfläche: 34,7 m²
Dachneigung: 36,4°
Bruttogrundfläche: 19,9 m²
Erdgeschoss: 15,4+3,0 m²
Erster Stock: 17,6 m²

OPTIONAL

Dachpappe: 9 Rollen, SBS-Dacheindeckung: 9 Rollen, Schindeln: 13 Pakete, Dachpappennägeln, zusätzliche Türen und Fenster. Siehe unter Zusatzartikeln, Seite 268-285.

Doppelverglast
 Starke Pfetten aus Leimholz

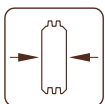

70 mm

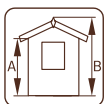

A: 283 cm
B: 432 cm



Inklusive 19 mm



PALMAKO FERIENHAUS EMILY 39,2 m²

ARTIKELNUMMER: 106569



PRODUKTBESCHREIBUNG

Bohlenmaße: 660 x 780 cm

Umbauter Raum: 102,2 m³

Tür-/Fensterotyp: Summer

Tür-/Fensterglas:

Doppelglas, 3-9-3 mm

Maße Fensteröffnung:

42 x 42 cm, 76 x 92 cm,

117 x 92 cm

Türen, Durchgangsmaß:

73 x 195 cm

Türschwelle: niedrig, abgedeckt

mit Edelstahl

Dachbretter: 19 mm

Dachfläche: 53,9 m²

Dachneigung: 15,8°

Bruttogrundfläche: 42,0 m²

OPTIONAL

Dachpappe: 10 Rollen, SBS-Dacheindeckung: 10 Rollen, Schindeln: 21 Pakete,

Dachpappennägel, zusätzliche Türen und Fenster.

Siehe unter Zusatzartikeln, Seite 268-285.

Doppelverglast

Starke Pfetten aus Leimholz

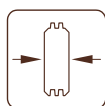

70 mm

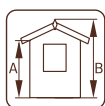

A: 230 cm
B: 310 cm

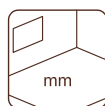

Inklusive
28 mm

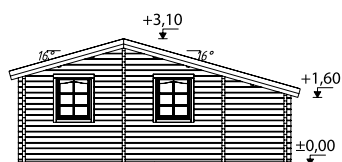
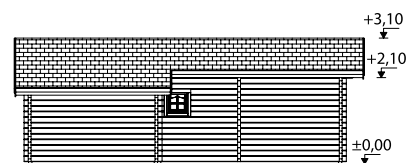
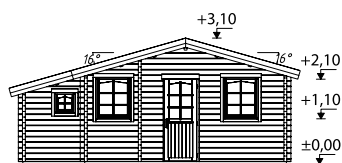

PALMAKO FERIENHAUS EMILY 40,1+5,2 m²

ARTIKELNUMMER: 106566



PRODUKTBESCHREIBUNG

- Bohlenmaße:** 590 x 570 cm
- Umbauter Raum:** 79,8 m³
- Terrasse:** 339 x 153 cm
- Tür-/Fenstertyp:** Summer
- Tür-/Fensterglas:** Doppelglas, 3-9-3 mm
- Maße Fensteröffnung:** 42 x 42 cm, 76 x 92 cm, 117 x 92 cm
- Türen, Durchgangsmaß:** 73 x 195 cm

- Türschwelle:** niedrig, abgedeckt mit Edelstahl
- Dachbretter:** 19 mm
- Dachfläche:** 41,9 m²
- Dachneigung:** 24,8°
- Bruttogrundfläche (Terrasse inklusive):** 31,4 m²
- Erdgeschoss:** 23,7 + 5,2 m²
- Erster Stock:** 16,4 m²

OPTIONAL

Dachpappe: 9 Rollen, SBS-Dacheindeckung: 9 Rollen, Schindeln: 16 Pakete.
 Dachpappennägel, zusätzliche Türen und Fenster.
 Siehe unter Zusatzartikeln, Seite 268-285.

Doppelverglast
 Starke Pfetten aus Leimholz
 Terrassenbretter imprägniert

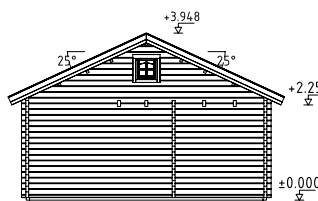
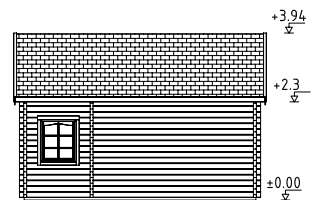
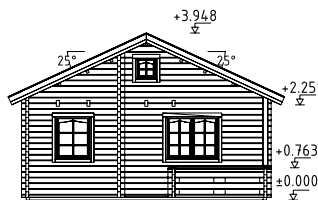
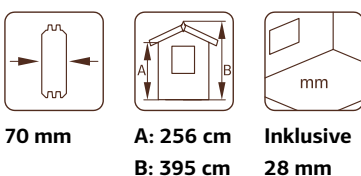

PALMAKO FERIENHAUS AGNETA 18,8+12,5 m²

ARTIKELNUMMER: 106522



PRODUKTBESCHREIBUNG

Bohlenmaße (Haus):

520 x 420 cm

Bohlenmaße

(Haus mit Terrasse):

520 x 650 cm

Umbauter Raum: 58,1 m³

Terrasse: 250 x 500 cm

Tür-/Fenstertyp: Summer

Tür-/Fensterglas:

Doppelglas, 3-9-3 mm

Maße Fensteröffnung:

168 x 159 cm

Türen, Durchgangsmaß:

155 x 203 cm

Türschwelle: niedrig, abgedeckt mit Edelstahl

Dachbretter: 19 mm

Dachfläche: 47,3 m²

Dachneigung: 18,0°

Bruttogrundfläche

(Terrasse inklusive): 32,3 m²

OPTIONAL

Dachpappe: 7 Rollen, SBS-Dacheindeckung: 7 Rollen, Schindeln: 18 Pakete, Dachpappennägel, zusätzliche Türen und Fenster.

Siehe unter Zusatzartikeln, Seite 268-285.

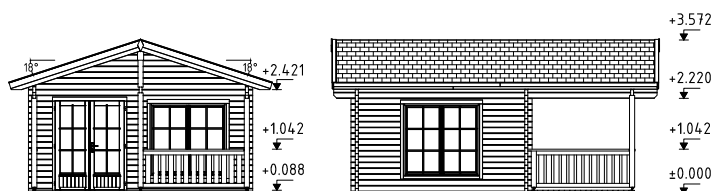

Doppelverglast

Kann auch spiegelverkehrt aufgebaut werden

Terrassenbretter imprägniert

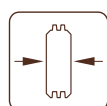

70 mm

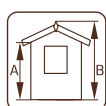

A: 250 cm
B: 357 cm

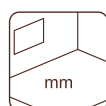

Inklusive
28 mm

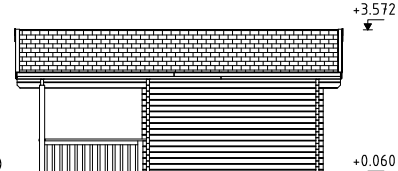
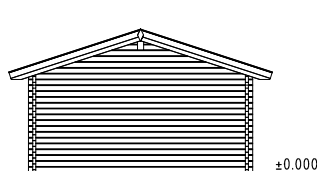

PALMAKO FERIENHAUS AGNETA 18,8+28,8 m²

ARTIKELNUMMER: 106526

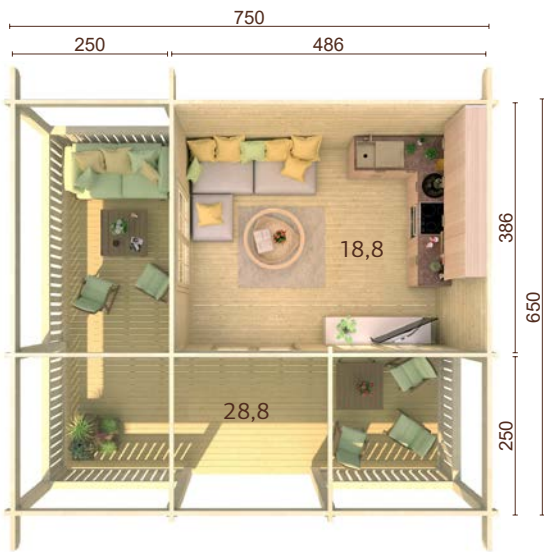

PRODUKTBESCHREIBUNG

Bohlenmaße (Haus):

520 x 420 cm

Bohlenmaße

(Haus mit Terrasse):

750 x 650 cm

Umbauter Raum: 63,8 m³

Terrasse: 250 x 750 cm,

250 x 650 cm

Tür-/Fensterotyp: Summer

Tür-/Fensterglas:

Doppelglas, 3-9-3 mm

Maße Fensteröffnung:

168 x 159 cm

Türen, Durchgangsmaß:

155 x 203 cm

Türschwelle: niedrig, abgedeckt mit Edelstahl

Dachbretter: 19 mm

Dachfläche: 67,2 m²

Dachneigung: 18,0°

Bruttogrundfläche

(Terrasse inklusive): 48,1 m²

OPTIONAL

Dachpappe: 11 Rollen, SBS-Dacheindeckung: 11 Rollen, Schindeln: 24 Pakete,

Dachpappennägel, zusätzliche Türen und Fenster.

Siehe unter Zusatzartikeln, Seite 268-285.

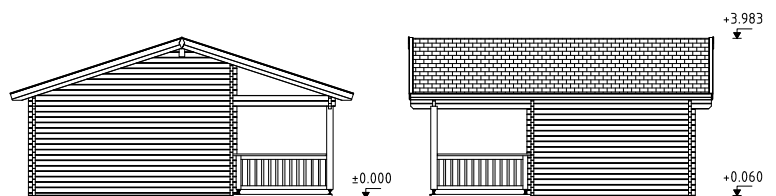

Doppelverglast

Terrassenbretter imprägniert

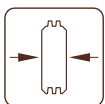

70 mm

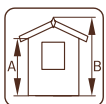

A: 250 cm
B: 400 cm



Inklusive
28 mm

PALMAKO FERIENHAUS ANNA 26,8 m²

ARTIKELNUMMER: 106568



PRODUKTBESCHREIBUNG

Bohlenmaß: 820 x 520 cm

Umbauter Raum: 81,9 m³

Tür-/Fenstertyp: Summer

Tür-/Fensterglas: Doppelglas, gehärtet, 4-9-4 mm

Maße Fensteröffnung: 42 x 42 cm, 117 x 145 cm

Festes Fenster, liches Maß: 26 x 153 cm

Türen, Durchgangsmaß: 60 x 188 cm, 115 x 188 cm

Türschwelle: niedrig, abgedeckt mit Edelstahl

Dachbretter: 19 mm

Dachfläche: 46,7 m²

Dachneigung: 25,3°

Gross ground area : 29,2 m²

OPTIONAL

Dachpappe: 7 Rollen, SBS-Dacheindeckung: 7 Rollen, Schindeln: 18 Pakete,

Dachpappennägel, zusätzliche Türen und Fenster.

Siehe unter Zusatzartikeln, Seite 268-285.

Doppelverglast

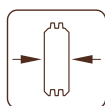

70 mm

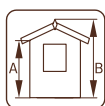

A: 257 cm
B: 330 cm

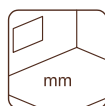

Inklusive
28 mm

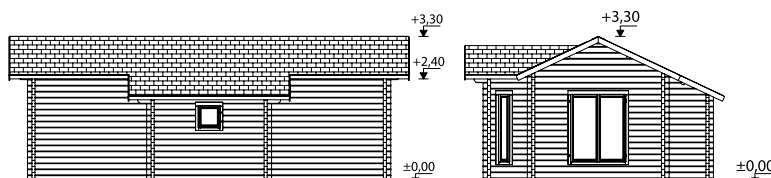
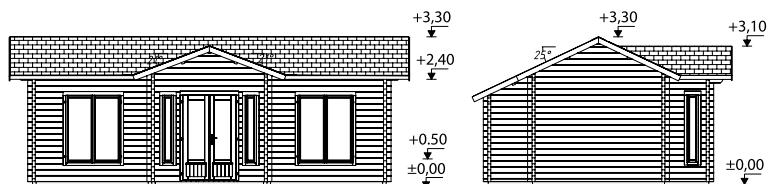

PALMAKO FERIENHAUS ANNA 26,8+1,9 m²

ARTIKELNUMMER: 106399



PRODUKTBESCHREIBUNG

Bohlenmaße: 790 x 420 cm

Umbauter Raum: 75,6 m³

Terrasse: 190 x 100 cm

Tür-/Fenstertyp: Summer

Tür-/Fensterglas: Doppelglas,
gehärtet, 4-9-4 mm

Maße Fensteröffnung:
117 x 145 cm

Türen, Durchgangsmaß:

73 x 188 cm, 151 x 195 cm

Türschwelle: niedrig, abgedeckt
mit Edelstahl

Dachbretter: 19 mm

Dachfläche: 39,7 m²

Dachneigung: 17,5°

Bruttogrundfläche: 30,8 m²

OPTIONAL

Dachpappe: 7 Rollen, SBS-Dacheindeckung: 7 Rollen, Schindeln: 16 Pakete,
Dachpappennägel, zusätzliche Türen und Fenster.

Siehe unter Zusatzartikeln, Seite 268-285.

Doppelverglast

Terrassenbretter imprägniert

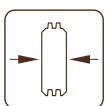

70 mm

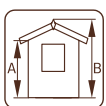

A: 229 cm
B: 297 cm

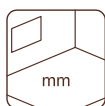

Inklusive
28 mm

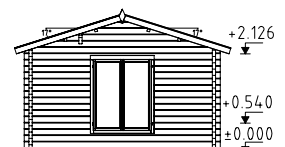
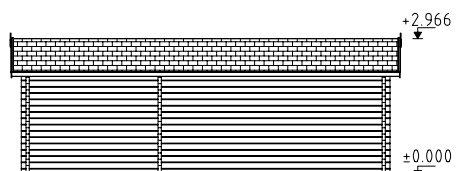
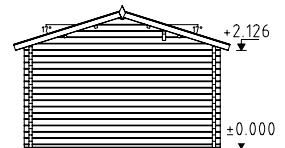

PALMAKO FERIENHAUS SANDRA 21,5+3,7 m²

ARTIKELNUMMER: 106567



PRODUKTBESCHREIBUNG

Bohlenmaße: 620 x 470 cm

Umbauter Raum: 59,7 m³

Terrasse: 329 x 104 cm

Tür-/Fenstertyp: Summer

Tür-/Fensterglas:

Doppelglas, 3-9-3 mm

Maße Fensteröffnung:

76 x 92 cm

Türen, Durchgangsmaß:

73 x 195 cm

Türschwelle: niedrig, abgedeckt mit Edelstahl

Dachbretter: 19 mm

Dachfläche: 36,0 m²

Dachneigung: 20,4°

Gross ground area (Terrasse inklusive): 27,0 m²

OPTIONAL

Dachpappe: 7 Rollen, SBS-Dacheindeckung: 7 Rollen, Schindeln: 14 Pakete,

Dachpappennägel, zusätzliche Türen und Fenster.

Siehe unter Zusatzartikeln, Seite 268-285.

Doppelverglast

Starke Pfetten aus Leimholz

Terrassenbretter imprägniert

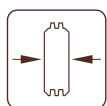

70 mm

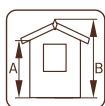

A: 230 cm
B: 320 cm

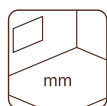

Inklusive 28 mm

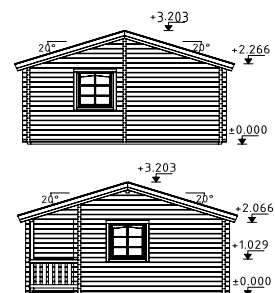
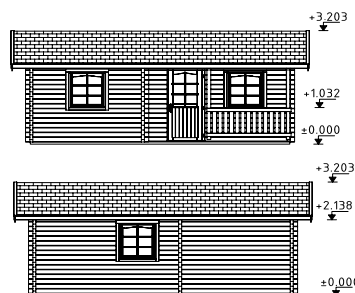

PALMAKO FERIENHAUS SANDRA 25,6+11,1 m²

ARTIKELNUMMER: 106210



PRODUKTBESCHREIBUNG

Bohlenmaße: 791 x 370(520) cm

Umbauter Raum: 106,2 m³

Terrasse: 771 x 146 cm

Tür-/Fenstertyp: Summer

Tür-/Fensterglas:

Doppelglas, 3-9-3 mm

Maße Fensteröffnung:

66 x 111 cm, 117 x 115 cm

Türen, Durchgangsmaß:

60 x 187 cm, 73 x 186 cm,

151 x 186 cm

Türschwelle: niedrig, abgedeckt mit Edelstahl

Dachbretter: 19 mm

Dachfläche: 48,5 m²

Dachneigung: 19,2°

Gross ground area

(Terrasse inklusive): 38,6 m²

OPTIONAL

Dachpappe: 9 Rollen, SBS-Dacheindeckung: 9 Rollen, Schindeln: 18 Pakete,

Dachpappennägel, zusätzliche Türen und Fenster.

Siehe unter Zusatzartikeln, Seite 268-285.

Doppelverglast

Terrassenbretter imprägniert

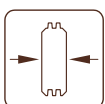

44 mm

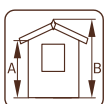

A: 239 cm
B: 335 cm

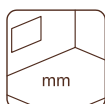

Inklusive
19 mm

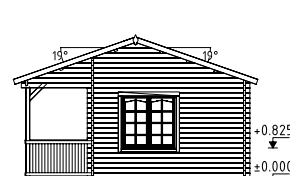
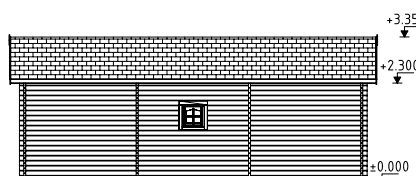
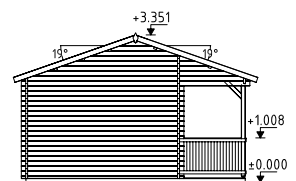

PALMAKO FERIENHAUS SANDRA 29,9 m²

ARTIKELNUMMER: 106214

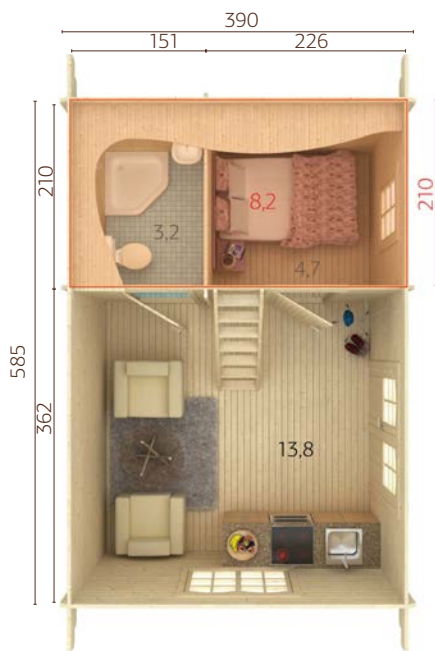

PRODUKTBESCHREIBUNG

Bohlenmaße: 605 x 410 cm

Umbauter Raum: 65,6 m³

Tür-/Fenstertyp: Summer

Tür-/Fensterglas:

Doppelglas, 3-9-3 mm

Maße Fensteröffnung:

66 x 111 cm, 76 x 87 cm,

117 x 87 cm

Türen, Durchgangsmaß:

73 x 186 cm, 151 x 186 cm

Türschwelle: niedrig, abgedeckt mit Edelstahl

Dachbretter: 19 mm

Dachfläche: 37,7 m²

Dachneigung: 32,1°

Bruttogrundfläche: 22,8 m²

Erdgeschoss: 21,7 m²

Erster Stock: 8,2 m²

OPTIONAL

Dachpappe: 8 Rollen, SBS-Dacheindeckung: 8 Rollen, Schindeln: 15 Pakete,

Dachpappennägel, zusätzliche Türen und Fenster.

Siehe unter Zusatzartikeln, Seite 268-285.

Doppelverglast

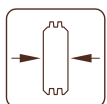

44 mm

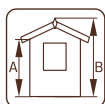

A: 239 cm
B: 370 cm

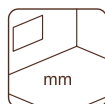

Inklusive
19 mm

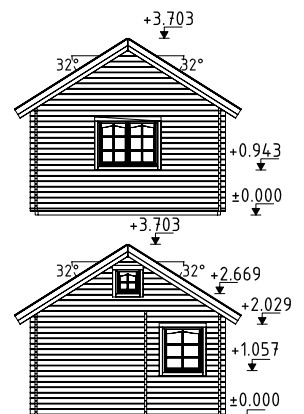
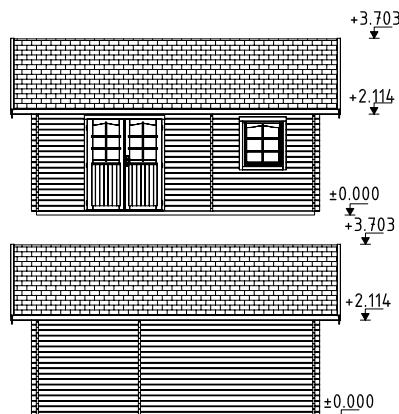

WIR BAUEN IHR TRAUMHAUS

Unsere Ferienhäuser bieten wir in den Wandstärken 44 und 70 mm (Massivholz) sowie 88, 114 und 134 mm (Leimholz) an.

Im vorliegenden Katalog finden Sie nur eine Auswahl an Modellen und Ideen für Ferienhäuser. In Kooperation mit unseren Architekten stellen wir Ihnen den Plan für ein Haus zusammen, das ganz Ihren Vorstellungen entspricht.

Die Ferienhaus-Bausätze beinhalten alle für den Aufbau benötigten Holzteile vom Fussboden bis zum Dach, Türen, Fenster, Treppenstufen, Wandverkleidung usw. Für jedes Haus liefern wir detaillierte Angaben und Baupläne zum Aufbau. Alle Teile sind markiert, um den Aufbau zu erleichtern. Fragen Sie uns gern nach weiteren Einzelheiten. Bei Bedarf fertigen wir gern Grundrisszeichnungen und Ansichten für den Bauantrag an.

Unsere Ferienhäuser können auch mit Türen und Fenstern in hochwertiger Wohnhaus-Qualität angeboten werden (ab 70 mm Wandstärke).

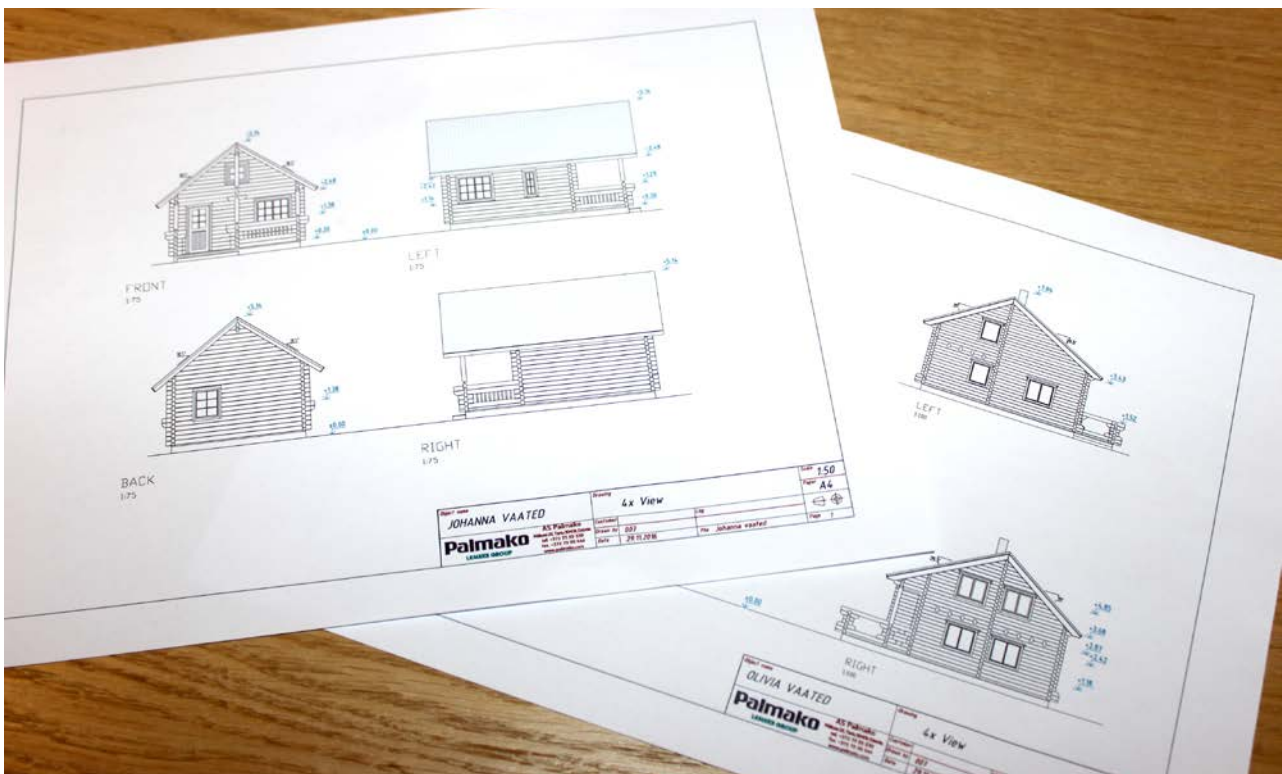

ZUSATZARTIKEL

SIEHE UNTER ZUSATZARTIKEL, SEITE 268-285

Haus	Art.-Nr.	Dachpappe, Rollen	SBS-Dacheindeckung, Rollen	Schindeln ¹ , Pakete	Dachpappennägel, 1 kg	zusätzliche Tür	zusätzliches Fenster
Kendra 18,4 m ²	109494	107210 9 Rollen	107214 9 Rollen	13 Pakete	107930	106960, 107101	109537, 109536, 109543
Emily 39,2 m ²	106569	107210 10 Rollen	107214 10 Rollen	21 Pakete	107930	107154, 107153, 107157	100178, 103364, 100207, 103506
Emily 40,1+5,2 m ²	106566	107210 9 Rollen	107214 9 Rollen	16 Pakete	107930	107157, 107154	100207, 103364, 103506
Agneta 18,8+12,5 m ²	106522	107210 7 Rollen	107214 7 Rollen	18 Pakete	107930	106946	106732
Agneta 18,8+28,8 m ²	106526	107210 11 Rollen	107214 11 Rollen	24 Pakete	107930	106946	106732
Anna 26,8 m ²	106568	107210 7 Rollen	107214 7 Rollen	18 Pakete	107930	107101, 106924	100182, 100181, 106717
Anna 26,8+1,9 m ²	106399	107210 7 Rollen	107214 7 Rollen	16 Pakete	107930	107107, 106960	106717
Sandra 21,5+3,7 m ²	106567	107210 7 Rollen	107214 7 Rollen	14 Pakete	107930	107156, 107154, 107153	100178, 103364
Sandra 25,6+11,1 m ²	106210	107210 9 Rollen	107214 9 Rollen	18 Pakete	107930	107064, 107055, 107054, 106878	100093, 106684
Sandra 29,9 m ²	106214	107210 8 Rollen	107214 8 Rollen	15 Pakete	107930	107083, 103567	100093, 103352, 100138, 103502

¹ Dachschindeln sind in jeweils vier Farben erhältlich: 107180 = schwarz, 107182 = rot, 107183 = grün, 107181 = braun. Die Artikelnummer ist bei unbehandelten Artikeln angegeben, bei behandelten Artikeln fragen Sie bitte unser Verkaufsteam.





MODERN LOOK HÄUSER

GRACE: DAS PREMIUMHAUS



Mit dem neuen Haustyp GRACE beschreitet Palmako neue Wege – direkt in Richtung Zukunft der Garten- und Ferienhäuser. Die moderne, gradlinige Optik ist spannend und passt sich perfekt den neuen Trends an. Innovativ ist der Aufbau der Wandkonstruktion. Hier geht Palmako richtungsweisend vor und fertigt in eigener Produktionslinie die notwendigen Brettschichtholz-Wandpaneele; langjährige Erfahrungen in der Herstellung von Leimhölzern sind dabei von Nutzen. Das Ergebnis ist ein stabiles und langlebiges Baumaterial, das hervorragende Eigenschaften in der Weiterverarbeitung hat und vielfältige Einsatzmöglichkeiten bietet.

Die neuen Leimholz-Paneele von Palmako sind stabil und wetterfest. Der Wandaufbau beträgt 56 mm, die Elementhöhe 518 mm. Die Paneele werden mittels eines Nut- und Federsystems verbunden, das durch eine Zapfenverbindung und ein Dichtband ergänzt wird; ein schneller und problemloser Aufbau ist

somit gewährleistet. Die Wandoberflächen werden durch kleine V-Fugen unterbrochen, was gleichzeitig das Oberflächenbild belebt. Durch den Einsatz von Leimholz ist das Haus sehr formstabil, Ausdehnung und Risse entfallen. Die vertikalen Stoßpunkte werden nach der Montage durch Abdeckprofile verschlossen.

Die neue innovative Gartenhaus-Familie besteht aus attraktiven Modellen: **Grace 8.1+4.1 m²**, **Grace 8.1+8.1 m²**, **Grace 12.4+4.1 m²** und **Grace 14.5 m²**, die sich überwiegend in Größe und Verwendungszweck unterscheiden.

Die Grace-Häuser mit kleinem Vordach bieten ein wunderbares Ambiente für die Nutzung als Homeoffice, das Haus mit größerem Vordach eignet sich hervorragend als Poolhaus und das Haus mit 12.4+4.1 m² ist mit 2 Räumen wie dafür gemacht, als Gästehaus genutzt zu werden. Am vielseitigsten verwendbar ist das größte der Grace Modelle.



Alle Grace Häuser werden mit den neuartigen, innovativen Leimholz-Wandpaneelen gefertigt. Die Elementhöhe beträgt 518 mm und ermöglicht einen schnellen und genauen Aufbau.

Moderne Wandverbindung

Die vertikalen Eckverbindungen werden durch Dübel und Schrauben fixiert.

Stabil und wetterfest

Alle horizontalen und vertikalen Stoßpunkte werden durch eine selbstklebende Dichtung wind- und wetterdicht verschlossen.



Fenster und Türen in Premium-Qualität

Türen und Fenster der Grace Häuser bestehen ebenfalls aus Leimholzrahmen und entsprechen den hohen Qualitätsansprüchen dieser Serie. Selbstverständlich werden alle Scheiben mit Isolierglas versehen. Die Fenster sind mit Dreh-/Kipp-Beschlägen ausgestattet, die Tür hat eine hochwertige Türschwelle aus Eiche und Aluminium-Trittschutz.



Fundamentbalken und Bodendielen

Die Fundamentbalken sind kesseldruckimprägniert, um eine lange Lebensdauer zu gewährleisten. Der Boden im Inneren der Grace Häuser besteht aus 28 mm Fichte-Massivholzdielen.



Dachkonstruktion

Die Dachkonstruktion besteht aus Leimholzsparren, auf die 19 mm Nut- und Federbretter aufgebracht werden. Zur Gewährleistung der Wasserdichtigkeit empfehlen wir den Einsatz einer strapazierfähigen und langlebigen EPDM-Dachfolie.

Türen und Fenster mit Endbehandlung

Auf Wunsch können die Fenster / Türen in Wunschfarbe nach RAL lackiert geliefert werden. Die beliebtesten Farbtöne sind:



RAL 1001



RAL 3009



RAL 6006



RAL 7016



RAL 9005



RAL 9010

Wichtig! Die Bilder dienen lediglich der Illustration und können von den tatsächlichen Farben abweichen.

PALMAKO MODERN LOOK HAUS GRACE

ARTIKELNUMMER: 108586

8,1+4,1 m²

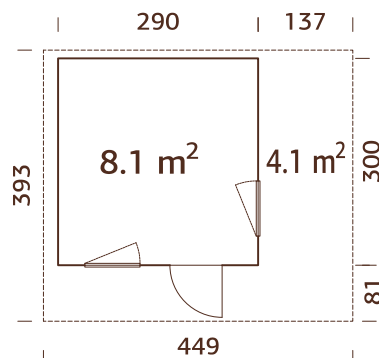

PRODUKTBESCHREIBUNG

Wandaußenmaße:

290 + 137 x 300 cm

Umbauter Raum:

18,8 m³

Tür-/Fenstertyp:

Living

Tür-/Fensterglas:

Doppelglas, gehärtet,
4-18-4 mm

OPTIONAL

Dachpappe: 3 Rollen, SBS-Dacheindeckung: 3 Rollen, Dachpappennägel, EPDM, Regenrinnen, zusätzliche Türen und Fenster. Siehe unter Zusatzartikeln, Seite 268-285.

Maße Fensteröffnung:

50 x 150 cm

Türen, Durchgangsmaß:

70 x 193 cm

Türschwelle:

hochwertige
Türschwelle aus Eiche und
Aluminium-Trittschutz

Dachbretter:

19 mm

Dachfläche:

17,5 m²

Dachneigung:

5,0°

Bruttogrundfläche:

8,7+4,1 m²

Aus Leimholz-Wandpaneelen gefertigt
Starke Pfetten aus Leimholz

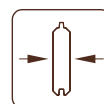

56 mm

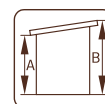

A: 215 cm
B: 258 cm

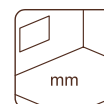

Inklusive
28 mm

PALMAKO MODERN LOOK HAUS GRACE

ARTIKELNUMMER: 108587

8,1+8,1 m²

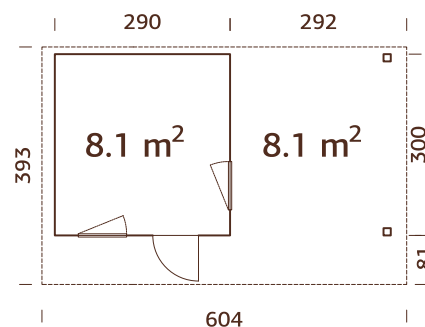

PRODUKTBESCHREIBUNG

Wandaußenmaße:

290+292 x 300 cm

Umbauter Raum:

18,8 m³

Tür-/Fenstertyp:

Living

Tür-/Fensterglas:

Doppelglas, gehärtet,
4-18-4 mm

OPTIONAL

Dachpappe: 5 Rollen, SBS-Dacheindeckung: 5 Rollen, Dachpappennägel, EPDM, Regenrinnen, zusätzliche Türen und Fenster. Siehe unter Zusatzartikeln, Seite 268-285.

Maße Fensteröffnung:

50 x 150 cm

Türen, Durchgangsmaß:

70 x 193 cm

Türschwelle:

hochwertige
Türschwelle aus Eiche und
Aluminium-Trittschutz

Dachbretter:

19 mm

Dachfläche:

23,7 m²

Dachneigung:

5,0°

Bruttogrundfläche:

8,7+8,1 m²

Aus Leimholz-Wandpaneelen gefertigt
Starke Pfetten aus Leimholz

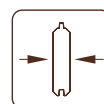

56 mm

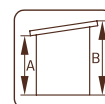

A: 215 cm
B: 258 cm



Inklusive
28 mm

PALMAKO MODERN LOOK HAUS GRACE

ARTIKELNUMMER: 108588

12,4+4,1 m²

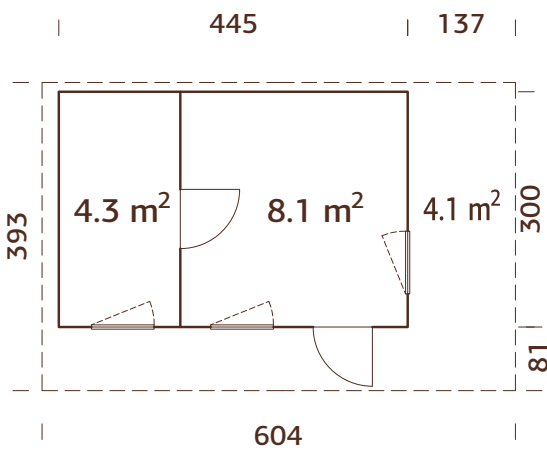

PRODUKTBESCHREIBUNG

Wandaußenmaße:

445+137 x 300 cm

Umbauter Raum: 28,8 m³

Tür-/Fenstertyp: Living

Tür-/Fensterglas: Doppelglas, gehärtet, 4-18-4 mm

Maße Fensteröffnung:

50 x 150 cm

Türen, Durchgangsmaß:

70 x 193 cm

Türschwelle: hochwertige

Türschwelle aus Eiche und Aluminium-Trittschutz

Dachbretter: 19 mm

Dachfläche: 23,7 m²

Dachneigung: 5,0°

Bruttogrundfläche:

13,4+4,1 m²

OPTIONAL

Dachpappe: 5 Rollen, SBS-Dacheindeckung: 5 Rollen, Dachpappennägel,

EPDM, Regenrinnen, zusätzliche Türen und Fenster.

Siehe unter Zusatzartikeln, Seite 268-285.

Aus Leimholz-Wandpaneelen gefertigt

Starke Pfetten aus Leimholz

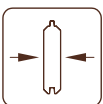

56 mm

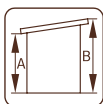

A: 215 cm
B: 258 cm

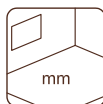

Inklusive
28 mm

PALMAKO MODERN LOOK HAUS GRACE 14,5m²

ARTIKELNUMMER: 108922

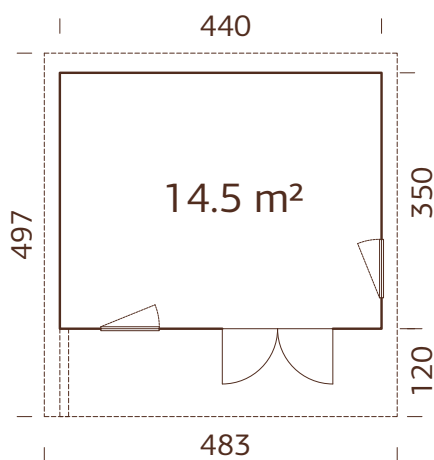

PRODUKTBESCHREIBUNG

Wandaußenmaße:

440 x 350 cm

Umbauter Raum: 35,2 m³

Tür-/Fenstertyp: Living

Tür-/Fensterglas: Doppelglas, gehärtet, 4-18-4 mm

Maße Fensteröffnung:

50 x 150 cm

Türen, Durchgangsmaß:

150 x 188 cm

Türschwelle: hochwertige Türschwelle aus Eiche und Aluminium-Trittschutz

Dachbretter: 19 mm

Dachfläche: 24,0 m²

Dachneigung: 5,0°

Bruttogrundfläche:

15,4 m²

OPTIONAL

Dachpappe: 4 Rollen, SBS-Dacheindeckung: 4 Rollen, Dachpappennägeln, EPDM,

Regenrinnen, zusätzliche Türen und Fenster. Siehe unter Zusatzartikeln, Seite 268-285.

Aus Leimholz-Wandpaneelen gefertigt

Starke Pfetten aus Leimholz

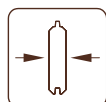

56 mm

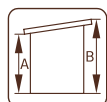

A: 227 cm

B: 279 cm

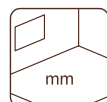

Inklusive

28 mm

ZUSATZARTIKEL

SIEHE UNTER ZUSATZARTIKEL, SEITE 268-285

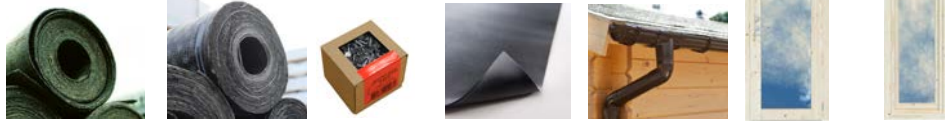

Haus	Art.-Nr.	Dachpappe, Rollenn	SBS-Dacheindeckung, Rollenn	Dachpappennägel 1 kg	EPDM ¹	Regenrinnen	zusätzliche Tür	zusätzliches Fenster
Grace 8,1+4,1 m ²	108586	107210 3 Rollen	107214 3 Rollen	107930	107171	107375	109095	109086
Grace 8,1+8,1 m ²	108587	107210 5 Rollen	107214 5 Rollen	107930	107172	106628	109095	109086
Grace 12,4+4,1 m ²	108588	107210 5 Rollen	107214 5 Rollen	107930	107172	106628	109095, 109099	109086
Grace 14,5 m ²	108922	107210 4 Rollen	107214 4 Rollen	107930	107173	106628	109544	109086

¹ inklusive Klebstoff für EPDM. Lesen Sie mehr über EPDM auf Seite 273.

Die Artikelnummer ist bei unbehandelten Artikeln angegeben, bei behandelten Artikeln fragen Sie bitte unser Verkaufsteam.







NORDIC & NORDIC+ HÄUSER



PALMAKO NORDIC HAUS
LY 13,6 m²



PALMAKO NORDIC+ HAUS
CHARLOTTE 21,5 m²



PALMAKO NORDIC HAUS
HEDWIG 13,6 m²



PALMAKO NORDIC+ HAUS
PERNILLA 21,5 m²



PALMAKO NORDIC HAUS
ETTA 13,6 m²



PALMAKO NORDIC+ HAUS
ANNIKA 21,5 m²



PALMAKO NORDIC HAUS
SIMONE 13,6 m²



PALMAKO NORDIC HAUS
ANNABEL 13,4 m² BAUSATZ



PALMAKO NORDIC HAUS
ANNABEL 13,4 m²



PALMAKO NORDIC HAUS
SOLVEIG 13,6 m²

SCHNELLER & EINFACHER AUFBAU



Innenansicht, Wände mit Windschutzfolie

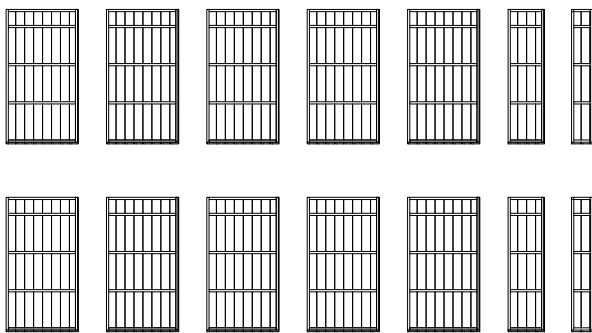

Wandelemente – 10 + 2 + 2 St.

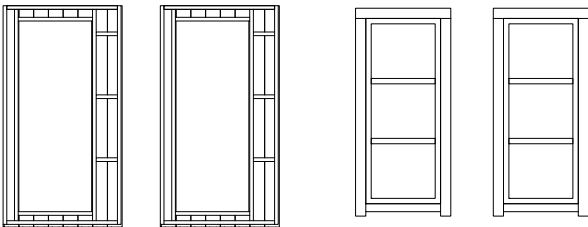

Fensterelemente & Fenster – 2 St.

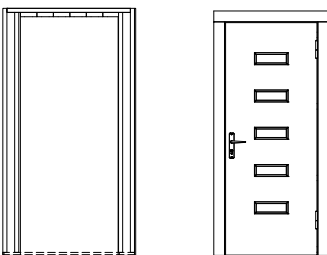

Türelement & Tür – 1 St.

Die vorgefertigten Elemente und die einfache Konstruktion ermöglichen einen schnellen und leichten Aufbau. Das Video zur Montage von Ly finden Sie hier: www.palmako.com/ger/ly



Scannen Sie diesen QR-code, um sich das Aufbauvideo für Ly 13,6 m² anzusehen.

Lagerung
Praktisch für das Einlagern größerer Mengen; das Modell ist ganzjährig vorrätig.



Fundament und Fußboden verlegen
Imprägnierte Unterbauhölzer und 19 mm Fußbodenbretter



Montage der Dachpfetten und -bretter
Die vorgefertigten Pfetten ermöglichen eine schnelle und leichte Dachmontage (Dachbretter 19 mm).



Verlegen von Dachpappe oder -schindeln
Verschiedene Typen von Dacheindeckungsmaterialien schützen Ihr Haus vor Witterungseinflüssen.



Auspacken und Sortieren der Bauteile
Ein Hauspaket ist kompakt und beinhaltet alle benötigten Teile für den Aufbau.



Aufbau der Wandelemente
Vorgefertigte, von innen mit Windschutzfolie bedeckte Wandelemente



Montage der Türen und Fenster
Die doppelverglaste Fenster tragen entscheidend zur Wärmeisolierung bei. Alle Fenster können geöffnet werden.



6 – 8 Stunden



DIE SPANNENDE ALTERNATIVE ZUM TRADITIONELLEN GARTENHAUS

Die Nordic & Nordic+ Serie passt hervorragend zum städtischen Garten. Die Modelle in skandinavischer Optik und modernem Stil gehören zu unseren innovativsten Häusern.

Die vorgefertigten Wandelemente mit der eingebauten Windschutzfolie machen die Häuser äußerst witterungsbeständig; Wind und Regen haben keine Chance. Eine 70 mm starke Dämmung kann zusätzlich verbaut werden. Alle Häuser haben eine ISO-Verglasung und nach außen öffnende Fenster.

Die Türen der NORDIC+ Häuser haben eine Isolierung aus 40 mm EPS (expandiertes Polystyrol), welche sie besonders witterungsbeständig macht.

Die Gesamtelementstärke bei den Nordic-Häusern beträgt 88 mm. Hier sehen Sie den Querschnitt eines Elements, damit Sie erkennen können, wie diese aussehen und woraus sie bestehen:

1. Sperrholz 10 mm
2. Sperrholz 10 mm
3. EPS 50 - 40 mm Isolierung
4. Versteifungsrahmen 40 x 40 mm
5. Leimholzrahmen 44 x 105 mm
6. Holzschwelle 28 x 93 mm
7. Scharnier 115 x 84 x 3 mm (3 x)
8. 565 Schloss und Schlosskasten

1. 34 x 70 mm Rahmen
2. Windschutzfolie
3. 18 mm sägefines Fassadenbrett

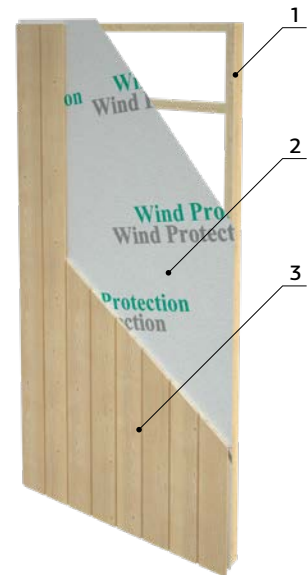
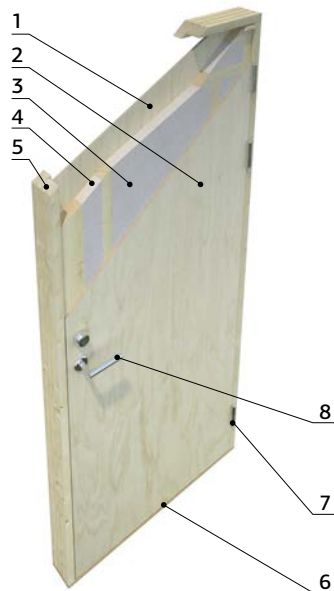

PALMAKO NORDIC-HAUS LY 13,6 m²

ARTIKELNUMMER: 101147



Ein Bausatz – viele Häuser!

Die Modelle beinhalten einen Bausatz aus Wand-, Fenster- und Türelementen, die auf verschiedene Weise arrangiert werden können. So kann jedes Haus individuell gestaltet werden.



PALMAKO NORDIC HAUS LY 13,6 m²

ARTIKELNUMMER: 101147

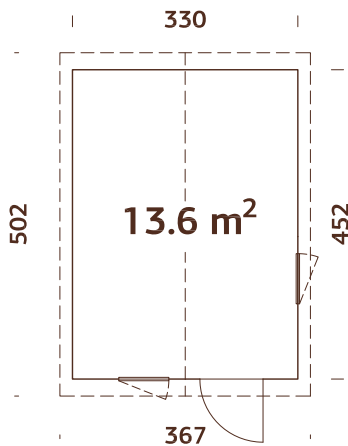

Tür- und Fensterelemente können versetzt werden

Doppelverglast

Vorgefertigte Wandelemente

Windsperre inklusive

Trendiger Look! Wandbretter feinsägearau



18+70 mm

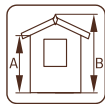

A: 203 cm
B: 297 cm

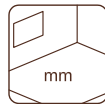

Inklusive
19 mm

PRODUKTBESCHREIBUNG

Wandaußenmaße:

330 x 452 cm

Umbauter Raum: 35,2 m³

Tür-/Fenstertyp: Summer

Tür-/Fensterglas:

Doppelglas, 3-9-3 mm

Maße Fensteröffnung:

57 x 165 cm

Türen, Durchgangsmaß:

78 x 191 cm

Türschwelle: Holz

Dachbretter: 19 mm

Dachfläche: 19,5 m²

Dachneigung: 20,0°

Bruttogrundfläche: 14,9 m²

OPTIONAL

Dachpappe: 5 Rollen, SBS-Dacheindeckung: 5 Rollen, Schindeln: 8 Pakete, Dachpappennägel, Regenrinnen, zusätzliche Türen und Fenster. Siehe unter Zusatzartikeln, Seite 268-285.

PALMAKO NORDIC HAUS HEDWIG 13,6 m²

ARTIKELNUMMER: 101163

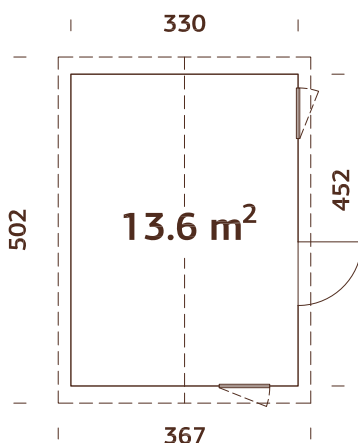

Tür- und Fensterelemente können versetzt werden

Doppelverglast

Vorgefertigte Wandelemente

Windsperre inklusive

Trendiger Look! Wandbretter feinsägearau



18+70 mm

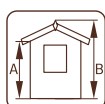

A: 203 cm
B: 297 cm

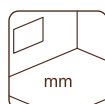

Inklusive
19 mm

PRODUKTBESCHREIBUNG

Wandaußenmaße:

330 x 452 cm

Umbauter Raum: 35,2 m³

Tür-/Fenstertyp: Summer

Tür-/Fensterglas:

Doppelglas, 3-9-3 mm

Maße Fensteröffnung:

57 x 86 cm

Türen, Durchgangsmaß:

78 x 191 cm

Türschwelle: Holz

Dachbretter: 19 mm

Dachfläche: 19,5 m²

Dachneigung: 20,0°

Bruttogrundfläche: 14,9 m²

OPTIONAL

Dachpappe: 5 Rollen, SBS-Dacheindeckung: 5 Rollen, Schindeln: 8 Pakete, Dachpappennägel, Regenrinnen, zusätzliche Türen und Fenster. Siehe unter Zusatzartikeln, Seite 268-285.

PALMAKO NORDIC HAUS ETTA 13,6 m²

ARTIKELNUMMER: 101151

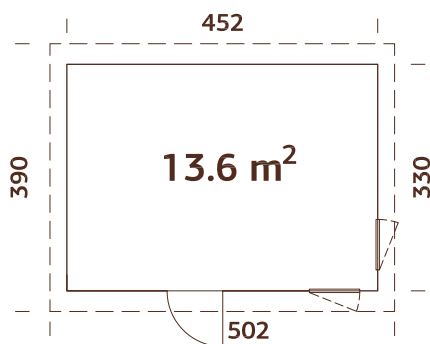

Tür- und Fensterelemente können versetzt werden

Doppelverglast

Vorgefertigte Wandelemente

Windsperre inklusive

Trendiger Look! Wandbretter feinsägerau

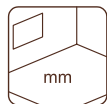
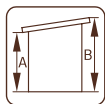

18+70 mm

A: 203 cm

Inklusive

B: 294 cm

19 mm

PRODUKTBESCHREIBUNG

Wandaußenmaße:

452 x 330 cm

Umbauter Raum: 33,7 m³

Tür-/Fensterart: Summer

Tür-/Fensterglas:

Doppelglas, 3-9-3 mm

Maße Fensteröffnung:

57 x 165 cm

Türen, Durchgangsmaß:

78 x 191 cm

Türschwelle: Holz

Dachbretter: 19 mm

Dachfläche: 19,7 m²

Dachneigung: 9,0°

Bruttogrundfläche: 14,9 m²

OPTIONAL

Dachpappe: 5 Rollen, SBS-Dacheindeckung: 5 Rollen, Dachpappennägel, Regenrinnen, zusätzliche Türen und Fenster. Siehe unter Zusatzartikeln, Seite 268-285.

PALMAKO NORDIC HAUS SIMONE 13,6 m²

ARTIKELNUMMER: 109000

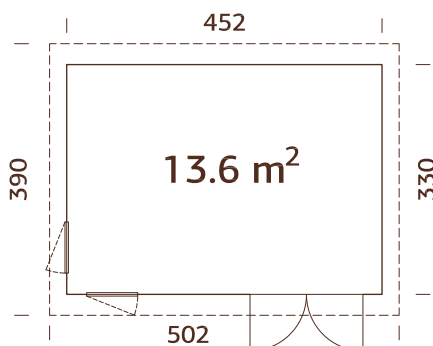

Tür- und Fensterelemente können versetzt werden

Doppelverglast

Vorgefertigte Wandelemente

Windsperre inklusive

Trendiger Look! Wandbretter feinsägerau

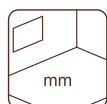
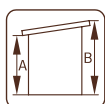
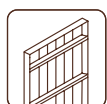

18+70 mm

A: 203 cm

Inklusive

B: 294 cm

19 mm

PRODUKTBESCHREIBUNG

Wandaußenmaße:

452 x 330 cm

Umbauter Raum: 33,7 m³

Tür-/Fensterart: Summer

Tür-/Fensterglas:

Doppelglas, 3-9-3 mm

Maße Fensteröffnung:

54 x 162 cm

Türen, Durchgangsmaß:

151 x 180 cm

Türschwelle: niedrig,

abgedeckt mit Edelstahl

Dachbretter: 19 mm

Dachfläche: 19,7 m²

Dachneigung: 9,0°

Bruttogrundfläche: 14,9 m²

OPTIONAL

Dachpappe: 5 Rollen, SBS-Dacheindeckung: 5 Rollen, Dachpappennägel, Regenrinnen, zusätzliche Türen und Fenster. Siehe unter Zusatzartikeln, Seite 268-285.

PALMAKO NORDIC HAUS ANNABEL 13,4 m²

ARTIKELNUMMER: 108994



Annabel 13,4 m² (Bausatz ohne Schiebetür-Elemente)
Artikelnummer: 109044

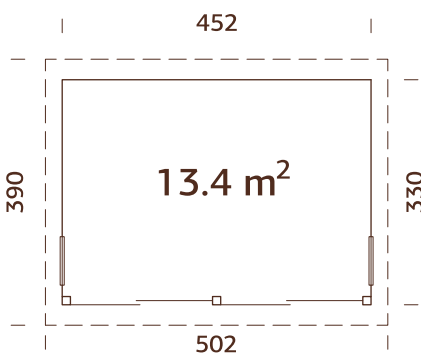

- Doppelverglast
- Vorgefertigte Wandelemente
- Windsperre inklusive
- Trendiger Look! Wandbretter feinsägerau



18+70 mm

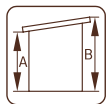

A: 205 cm
B: 294 cm

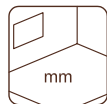

Inklusive
19 mm

PRODUKTBESCHREIBUNG

Wandaußenmaße: 452 x 330 cm

Umbauter Raum: 37,4 m³

Tür: Schiebetürelement

Türglas: gehärtetes Glas, 5 mm

Fenstertyp: Summer

Fensterglas:

Doppelglas, 3-9-3 mm

Maße Fensteröffnung:

57 x 165 cm

Türen, Durchgangsmaß:

96 x 196 cm

Dachbretter: 19 mm

Dachfläche: 20,0 m²

Dachneigung: 9,0°

Bruttogrundfläche: 15,1 m²

OPTIONAL

Dachpappe: 3 Rollen, SBS-Dacheindeckung: 3 Rollen, Dachpappennägel, Regenrinnen, zusätzliche Türen und Fenster. Siehe unter Zusatzartikeln, Seite 268-285.

PALMAKO NORDIC HAUS SOLVEIG 13,6 m²

ARTIKELNUMMER: 101203

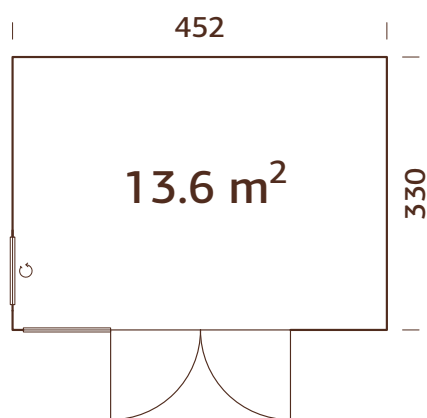

PRODUKTBECHREIBUNG

Wandaußenmaße: 452 x 330 cm

Umbauter Raum: 30,2 m³

Tür-/Fenster typ: Summer

Tür-/Fenster glas:

Doppelglas, gehärtet, 4-9-4 mm

Maße Fensteröffnung:

82 x 198 cm

Festes Fenster, liches Maß:

88 x 198 cm

Türen, Durchgangsmaß:

207 x 203 cm

Türschwelle: Holz

Dachbretter: 19 mm

Dachfläche: 15,5 m²

Dachneigung: 1,4°

Regenrinnen: Inklusive

Bruttogrundfläche: 14,9 m²

Tür- und Fensterelemente können versetzt werden

Doppelverglast

Kann auch spiegelverkehrt aufgebaut werden

Vorgefertigte Wandelemente

Windsperre inklusive

Trendiger Look! Wandbretter feinsägearau

Dachinnenverkleidung inklusive

Metall-Dachkante inklusive



18+70 mm

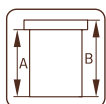

**A: 238 cm
B: 281 cm**

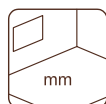

**Inklusive
28 mm**

OPTIONAL

EPDM, zusätzliche Türen und Fenster.

Siehe unter Zusatzartikeln, Seite 268-285.

VORGEFERTIGTE PALMAKO NORDIC+ HÄUSER MIT EINER ELEMENTSTÄRKE VON 160 MM

Wenn es in Ihrem Garten keine wetterfesten Gebäude gibt, in denen sie sich mit Ihrer Familie oder Ihren Freunden aufhalten können, dann sind diese Häuser im skandinavischen Stil die perfekte Wahl! Nehmen Sie sich nun ein wenig Zeit und schauen Sie sich auf den nachfolgenden Seiten die detaillierten Informationen zu unseren modernen, vorgefertigten Nordic+ Häusern an.

Die vorgefertigten Wandelemente sind innenseitig mit einer Windschutzfolie verkleidet. Dadurch sind diese Häuser äußerst witterungsbeständig und besonders regen- und windabweisend. Sämtliche Gefächer können mit einer bis zu 95 mm starken Isolierung versehen werden, inklusive des Dachaufbaus. Für eine bessere Durchlüftung des Gebäudes werden nach der Verkleidung Lüftungslatten hinzugefügt. Alle Häuser verfügen über eine doppelte Verglasung und nach außen öffnende Fenster. Die Modelle haben isolierte Türen aus 40 mm EPS (expandiertes Polystyrol).

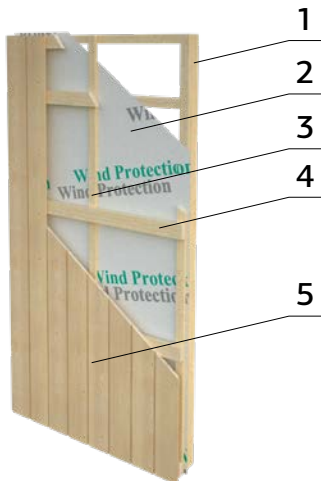

Der nebenstehende Querschnitt durch ein Wandelement zeigt dessen Aufbau. Die Wandstärke der Nordic+ Garagen beträgt 160 mm und setzt sich wie folgt zusammen:

1. 44 x 95 mm Rahmen
2. Windschutzfolie
3. 19 x 45 mm Lüftungslatten
4. 28 x 70 mm Verkleidungsstützen
5. 18 mm sägefeines Fassadenbrett

Ein Bausatz - viele Häuser!

Jedes Modell beinhaltet eine Reihe von Wand- und Fenster-/Tür-Elementen, die auf unterschiedliche Weise angeordnet werden können. Somit kann jede Garage ein individuelles Aussehen erhalten.

PALMAKO NORDIC+ HAUS CHARLOTTE 21,5 m²

ARTIKELNUMMER: 101253



CHARLOTTE OPTION 1



CHARLOTTE OPTION 2



CHARLOTTE OPTION 3



CHARLOTTE OPTION 4



PALMAKO NORDIC+ HAUS CHARLOTTE 21,5 m²

ARTIKELNUMMER: 101253

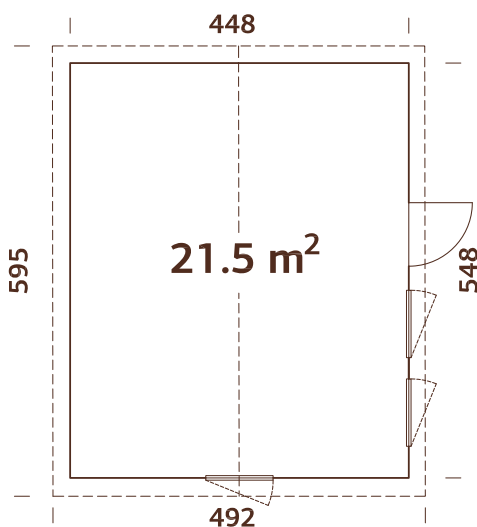

PRODUKTBESCHREIBUNG

Wandaußenmaße:

448 x 548 cm

Umbauter Raum: 55,4 m³

Tür-/Fenstertyp: Summer

Tür-/Fensterglas:

Doppelglas, 3-9-3 mm

Maße Fensteröffnung:

57 x 165, 69 x 38 cm

Türen, Durchgangsmaß:

78 x 191 cm

Türschwelle: Holz

Dachbretter: 19 mm

Dachfläche: 30,4 m²

Dachneigung: 20,0°

Bruttogrundfläche: 24,6 m²

OPTIONAL

Dachpappe: 7 Rollen, SBS-Dacheindeckung: 7 Rollen, Schindeln: 13 Pakete, Dachpappennägel, Regenrinnen, Schleppdach, zusätzliche Türen und Fenster. Siehe unter Zusatzartikeln, Seite 268-285.

Tür- und Fensterelemente können versetzt werden

Doppelverglast

Trendiger Look! Wandbretter feinsägearau

Vorgefertigte Wandelemente

Windsperre inklusive



160 mm

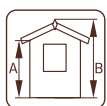

A: 216 cm
B: 326 cm

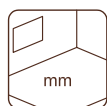

Inklusive
19 mm



Vordach optional

PALMAKO NORDIC+ HAUS PERNILLA 21,5 m²

ARTIKELNUMMER: 101261

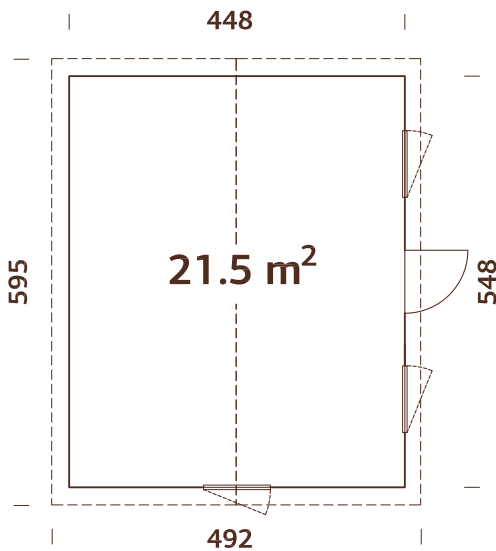

PRODUKTBESCHREIBUNG

Wandaußenmaße:

448 x 548 cm

Umbauter Raum: 55,4 m³

Tür-/Fenstertyp: Summer

Tür-/Fensterglas:

Doppelglas, 3-9-3 mm

Maße Fensteröffnung:

69 x 38 cm, 69 x 86 cm

Türen, Durchgangsmaß:

78 x 181 cm

Türschwelle: Holz

Dachbretter: 19 mm

Dachfläche: 30,4 m²

Dachneigung: 20,0°

Bruttogrundfläche: 24,6 m²

OPTIONAL

Dachpappe: 7 Rollen, SBS-Dacheindeckung: 7 Rollen, Schindeln:

13 Pakete, Dachpappennägel, Regenrinnen, Schleppdach, zusätzliche Türen und Fenster. Siehe unter Zusatzartikeln, Seite 268-285.

Tür- und Fensterelemente können versetzt werden

Doppelverglast

Trendiger Look! Wandbretter feinsägerau

Vorgefertigte Wandelemente

Windsperre inklusive



160 mm

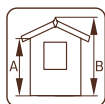

A: 216 cm
B: 326 cm

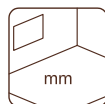

Inklusive
19 mm



Vordach optional

PALMAKO NORDIC+ HAUS ANNIKA 21,5 m²

ARTIKELNUMMER: 101257

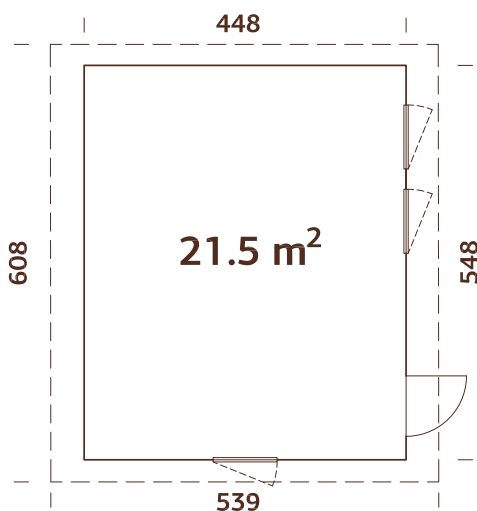

PRODUKTBESCHREIBUNG

Wandaußenmaße:

448 x 548 cm

Umbauter Raum: 55,0 m³

Tür-/Fenstertyp: Summer

Tür-/Fensterglas:

Doppelglas, 3-9-3 mm

Maße Fensteröffnung:

57 x 165 cm

Türen, Durchgangsmaß:

78 x 191 cm

Türschwelle: Holz

Dachbretter: 19 mm

Dachfläche: 33,2 m²

Dachneigung: 7,0°

Bruttogrundfläche: 24,6 m²

OPTIONAL

Dachpappe: 6 Rollen, SBS-Dacheindeckung: 6 Rollen, Dachpappennägel,

Regenrinnen, zusätzliche Türen und Fenster, zusätzliche Türen und Fenster.

Siehe unter Zusatzartikeln, Seite 268-285.

Tür- und Fensterelemente können versetzt werden

Doppelverglast

Trendiger Look! Wandbretter feinsägearau

Vorgefertigte Wandelemente

Windsperre inklusive



160 mm

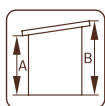

A: 216 cm
B: 311 cm

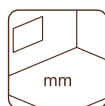

Inklusive
19 mm

ZUSATZARTIKEL

SIEHE UNTER ZUSATZARTIKEL, SEITE 268-285

Haus	Art.-Nr.	Dachpappe, Rollen	SBS Dachdeckung, Rollen	Schindel ¹⁾ , Pakete	Dachpappennägel, 1 kg	EPDM ²⁾	Regenrinnen	Vordach	zusätzliche Tür	zusätzliches Fenster
Ly 13,6 m ²	101147	107210 5 Rollen	107214 5 Rollen	8 Pakete	107930	106632	106632	107325	107325	105309
Hedwig 13,6 m ²	101163	107210 5 Rollen	107214 5 Rollen	8 Pakete	107930	106632	106632	109058	109058	105310
Erta 13,6 m ²	101151	107210 5 Rollen	107214 5 Rollen	8 Pakete	107930	107375	107375	107325	107325	105309
Simone 13,6 m ²	109000	107210 5 Rollen	107214 5 Rollen	8 Pakete	107930	107375	107375	106795	106795	107289
Annabel 13,4 m ²	108994	107210 3 Rollen	107214 3 Rollen	13 Pakete	107930	107375	107375	109176	109176	109172
Annabel 13,4 m ² Bausatz	109044	107210 3 Rollen	107214 3 Rollen	13 Pakete	107930	107375	107375	109172	109172	109172
Solveig 13,6 m ²	101203					Inkl.	Inkl.	106932	106932	100188 100187
Charlotte 21,5 m ²	101253	107210 7 Rollen	107214 7 Rollen	13 Pakete	107930	106632	106632	108623	107325	107289 107297
Permillia 21,5 m ²	101261	107210 7 Rollen	107214 7 Rollen	13 Pakete	107930	106632	106632	108623	107329	107293 107297
Annika 21,5 m ²	101257	107210 6 Rollen	107214 6 Rollen	107930	107930	106626 + 106627	106626 + 106627	107325	107325	107289

¹⁾ Dachschindeln sind in jeweils vier Farben erhältlich: 107180 = schwarz, 107182 = rot, 107183 = grün, 107181 = braun.

²⁾ inklusive Klebstoff für EPDM. Lesen Sie mehr über EPDM auf Seite 249.





PAVILLONS

PAVILLONS



PALMAKO PAVILLON
MELANIE 7,0 m²



PALMAKO PAVILLON
MELANIE 6,9 m²



PALMAKO PAVILLON
MELANIE 9,9 m²



PALMAKO PAVILLON
MELANIE 11,0 m²



PALMAKO PAVILLON
MELANIE 11,5 m²



PALMAKO PAVILLON
MELANIE 7,0+8,1 m²



PALMAKO PAVILLON
HANNA 7,6 m²



PALMAKO PAVILLON
HANNA 14,1 m²



PALMAKO PAVILLON
HANNA 20,3 m²



PALMAKO PAVILLON
VERONICA 2 6,7 m²



PALMAKO PAVILLON
VERONICA 4 6,7 m²



PALMAKO PAVILLON
VERONICA 4 9,2 m²



PALMAKO PAVILLON
VERONICA 7 9,2 m²



PALMAKO PAVILLON
BETTY 9,0 m²



PALMAKO PAVILLON
BETTY 9,9 m²



PALMAKO PAVILLON
BETTY 18,0 m²



PALMAKO PAVILLON
BETTY 25,0 m²



PALMAKO PAVILLON
JULIE 10,5 m²



PALMAKO PAVILLON
LUCY 12,2 m²



PALMAKO PAVILLON
NOVA 13,0 m²



PALMAKO PAVILLON
NOVA 13,0 m² BAUSATZ



PALMAKO PAVILLON
NOVA 17,8 m²



PALMAKO PAVILLON
NOVA 17,8 m² BAUSATZ



PALMAKO PAVILLON
NOVA 21,5 m²



PALMAKO PAVILLON
NOVA 21,5 m² BAUSATZ



PALMAKO GLASHAUS
EMILIA 5,4 m²



PALMAKO GLASHAUS
EMILIA 8,2 m²



PALMAKO EMILIA
GERÄTEHAUS 4,0 m²



PALMAKO GLASHAUS
EMILIA 13,8 m²



PALMAKO GLASHAUS
EMILIA 19,1 m²

NEU



PALMAKO GRILLKOTA
EVA 8,7 m²



PALMAKO GRILLKOTA
EVA 11,4 m²

PALMAKO PAVILLON MELANIE 7,0 m²

ARTIKELNUMMER: 103708

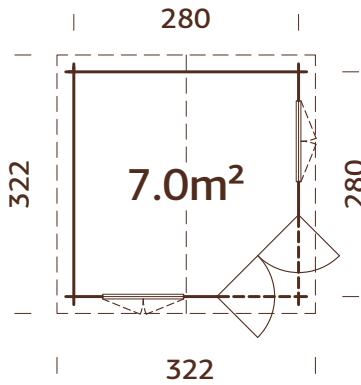

PRODUKTBESCHREIBUNG

Bohlenmaße: 300 x 300 cm

Umbauter Raum: 17,4 m³

Tür-/Fenstertyp:

Garden

Fensterglas:

Echtglas, 4 mm

Türglas: gehärtetes Glas,
4 mm

Maße Fensteröffnung:

90 x 144 cm

Türen, Durchgangsmaß:

134 x 175 cm

Türschwelle: niedrig,
abgedeckt mit Edelstahl

Dachbretter: 16 mm

Dachfläche: 11,9 m²

Dachneigung: 25,0°

Bruttogrundfläche: 7,8 m²



BEHANDLUNGSOPTIONEN



103709
hellbraun
tauchgrundiert

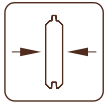

28 mm



103711
grau
tauchgrundiert



A: 217 cm
B: 297 cm



103710
transparent
tauchgrundiert

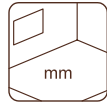

Inklusive
19 mm

OPTIONAL

Schindeln: 6 Pakete, Dachpappennägel,
zusätzliche Türen und Fenster.

Siehe unter Zusatzartikeln, Seite
268-285.



Sprossenprofil
16 x 24 mm

PALMAKO PAVILLON MELANIE 6,9 m²

ARTIKELNUMMER: 103728

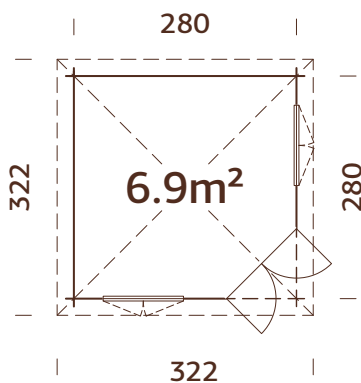

Doppelverglast

PRODUKTBESCHREIBUNG

Bohlenmaße: 300 x 300 cm

Umbauter Raum: 16,3 m³

Tür-/Fenstertyp:

Garden+

Fensterglas: Doppelglas,
3-6-3 mm

Türglas: Doppelglas,
gehärtet, 4-6-4 mm

Maße Fensteröffnung:

90 x 134 cm

Türen, Durchgangsmaß:

114 x 186 cm

Türschwelle: niedrig,
abgedeckt mit Edelstahl

Dachbretter: 16 mm

Dachfläche: 8,4 m²

Dachneigung: 25,0°

Bruttogrundfläche: 7,8 m²



BEHANDLUNGSOPTIONEN



103729
hellbraun
tauchgrundiert

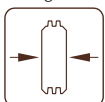

44 mm



103731
grau
tauchgrundiert

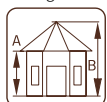

A: 222 cm
B: 308 cm



103730
transparent
tauchgrundiert

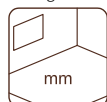

Inklusive
19 mm

OPTIONAL

Schindeln: 6 Pakete, Dachpappennägel,
zusätzliche Türen und Fenster.

Siehe unter Zusatzartikeln, Seite
268-285.



Sprossenprofil
16 x 24 mm

PALMAKO PAVILLON MELANIE 9,9 m²

ARTIKELNUMMER: 103732



Scannen Sie diesen QR-code, um sich das Aufbauvideo für Melanie 9,9 m² anzusehen.



Sprossenprofil
16 x 24 mm

PRODUKTBESCHREIBUNG

Bohlenmaße:

350 x 350 cm

Umbauter Raum: 27,0 m³

Tür-/Fenstertyp: Garden+

Fensterglas: Doppelglas,
3-6-3 mm

Türglas: Doppelglas, gehärtet,
4-6-4 mm

Maße Fensteröffnung:

90 x 134 cm

Türen, Durchgangsmaß:

114 x 186 cm

Türschwelle: niedrig,
abgedeckt mit Edelstahl

Dachbretter: 19 mm

Dachfläche: 17,0 m²

Dachneigung: 24,5°

Bruttogrundfläche: 10,9 m²

OPTIONAL

Schindeln: 8 Pakete, Dachpappennägel,
zusätzliche Türen und Fenster.

Siehe unter Zusatzartikeln, Seite 268-285.

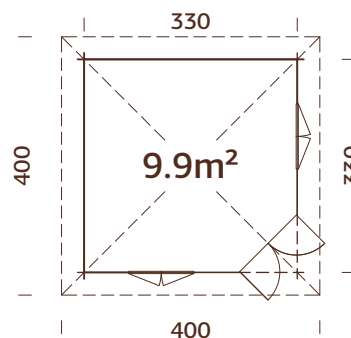

Doppelverglast

BEHANDLUNGSOPTIONEN



103733
hellbraun
tauchgrundiert

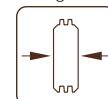

44 mm



103735
grau
tauchgrundiert

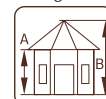

A: 233 cm
B: 325 cm



103734
transparent
tauchgrundiert

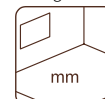

Inklusive
19 mm

PALMAKO PAVILLON MELANIE 11,0 m²

ARTIKELNUMMER: 103736



Sprossenprofil
16 x 24 mm

PRODUKTBESCHREIBUNG

Bohlenmaße:

450 x 300 cm

Umbauter Raum: 17,8 + 9,9 m³

Tür-/Fenstertyp:

Garden

Fensterglas:

Echtglas, 4 mm

Türglas: gehärtetes Glas, 4 mm

Maße Fensteröffnung:

90 x 144 cm

Türen, Durchgangsmaß:

73 x 181 cm, 134 x 175 cm

Türschwelle: niedrig,
abgedeckt mit Edelstahl

Dachbretter: 16 mm

Dachfläche: 16,9 m²

Dachneigung: 25,0°

Bruttogrundfläche: 12,0 m²

OPTIONAL

Schindeln: 8 Pakete, Dachpappennägel,
zusätzliche Türen und Fenster. Siehe
unter Zusatzartikeln, Seite 268-285.

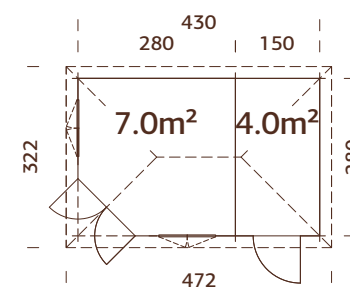

Kann auch
spiegelverkehrt
aufgebaut werden



BEHANDLUNGSOPTIONEN



103737
hellbraun
tauchgrundiert

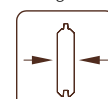

28 mm



103739
grau
tauchgrundiert

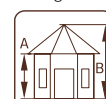

A: 217 cm
B: 285 cm



103738
transparent
tauchgrundiert

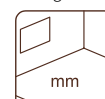

Inklusive
19 mm

PALMAKO PAVILLON MELANIE 11,5 m²

ARTIKELNUMMER: 109355

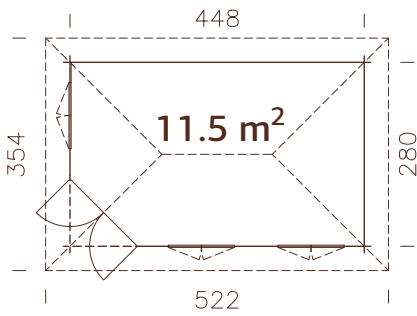

Kann auch spiegelverkehrt aufgebaut werden



BEHANDLUNGSOPTIONEN



109529
hellbraun
tauchgrundiert

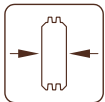

44 mm



109530
grau
tauchgrundiert



A: 234 cm
B: 311 cm



109528
transparent
tauchgrundiert

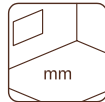

Inklusive
19 mm

PRODUKTBESCHREIBUNG

Bohlenmaße:

468 x 300 cm

Umbauter Raum: 29,9 m³

Tür-/Fenstertyp: Garden+

Fensterglas: Doppelglas,
3-6-3 mm

Türglas: gehärtetes Glas, 4 mm

Maße Fensteröffnung:

90 x 134 cm

Türen, Durchgangsmaß:

114 x 186 cm

Türschwelle: niedrig, abgedeckt
mit Edelstahl

Dachbretter: 16 mm

Dachfläche: 19,9 m²

Dachneigung: 24,7°

Bruttogrundfläche: 12,1 m²

OPTIONAL

Schindeln: 9 Pakete,
Dachpappennägel, Regenrinnen,
zusätzliche Türen und Fenster.
Siehe unter Zusatzartikeln, Seite
268-285.



Sprossenprofil
16 x 24 mm



PALMAKO PAVILLON MELANIE 7,0+8,1 m²

ARTIKELNUMMER: 103778

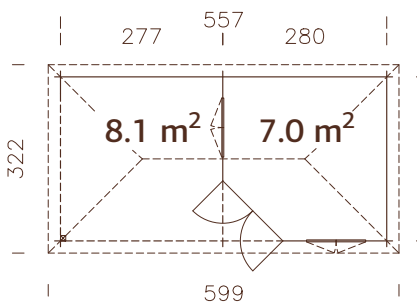

Kann auch spiegelverkehrt aufgebaut werden



BEHANDLUNGSOPTIONEN



103779
hellbraun
tauchgrundiert

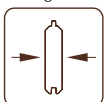

28 mm



103781
grau
tauchgrundiert

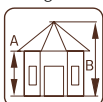

A: 228 cm
B: 307 cm



103780
transparent
tauchgrundiert

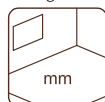

Inklusive
19 mm

PRODUKTBESCHREIBUNG

Bohlenmaße:

577 x 300 cm

Umbauter Raum: 18,6+21,0 m³

Schleppdach: 277 x 280 cm

Tür-/Fenstertyp: Garden

Fensterglas: Echtglas, 4 mm

Türglas: gehärtetes Glas, 4 mm

Maße Fensteröffnung:

90 x 144 cm

Türen, Durchgangsmaß:

134 x 175 cm

Türschwelle: niedrig, abgedeckt
mit Edelstahl

Dachbretter: 16 mm

Dachfläche: 20,8 m²

Dachneigung: 24,7°

Bruttogrundfläche: 15,6 m²

OPTIONAL

Schindeln: 10 Pakete,
Dachpappennägel, Regenrinnen,
zusätzliche Türen und Fenster.
Siehe unter Zusatzartikeln, Seite
268-285.



Sprossenprofil
16 x 24 mm



PALMAKO PAVILLON HANNA 7,6 m²

ARTIKELNUMMER: 103724



Sparsenprofil
16 x 24 mm

PRODUKTBESCHREIBUNG

Durchmesser: 303 cm

Umbauter Raum: 19,6 m³

Tür-/Fenstertyp:

Garden

Fensterglas:

Echtglas, 4 mm

Türglas: gehärtetes Glas,
4 mm

Maße Fensteröffnung:
90 x 123 cm

Türen, Durchgangsmaß:
114 x 186 cm

Türschwelle: niedrig,
abgedeckt mit Edelstahl

Dachbretter: 16 mm

Dachfläche: 14,8 m²

Dachneigung: 32,0°

Bruttogrundfläche: 8,0 m²

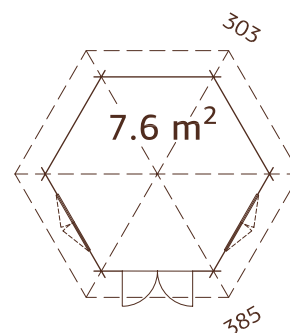

Vorgefertigte Dachelemente

BEHANDLUNGSOPTIONEN



103725
hellbraun
tauchgrundiert

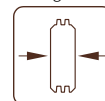

34 mm



103727
grau
tauchgrundiert

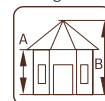

A: 227 cm
B: 336 cm



103726
transparent
tauchgrundiert

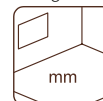

Inklusive
19 mm

OPTIONAL

Schindeln: 8 Pakete,

Dachpappennägel, zusätzliche

Türen und Fenster. Siehe unter

Zusatzartikeln, Seite 268-285.

PALMAKO PAVILLON HANNA 14,1 m²

ARTIKELNUMMER: 106185



Sparsenprofil
16 x 24 mm

PRODUKTBESCHREIBUNG

Durchmesser: 421 cm

Umbauter Raum: 38,3 m³

Tür-/Fenstertyp:

Garden+

Fensterglas: Doppelglas,
3-6-3 mm

Türglas: Doppelglas, gehärtet,
4-6-4 mm

Maße Fensteröffnung:
90 x 134 cm

Türen, Durchgangsmaß:
114 x 186 cm

Türschwelle: niedrig,
abgedeckt mit Edelstahl

Dachbretter: 16 mm

Dachfläche: 24,0 m²

Dachneigung: 32,0°

Bruttogrundfläche: 14,7 m²

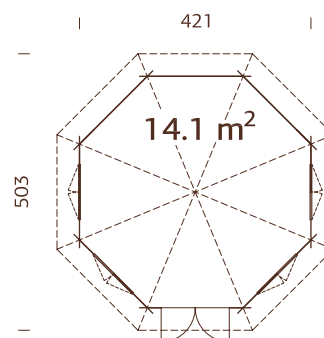

Doppelverglast

Vorgefertigte Dachelemente

BEHANDLUNGSOPTIONEN



106186
hellbraun
tauchgrundiert

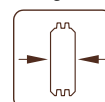

44 mm



106188
grau
tauchgrundiert

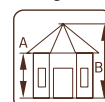

A: 222 cm
B: 371 cm



106187
transparent
tauchgrundiert

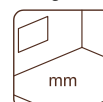

Inklusive
19 mm

OPTIONAL

Schindeln: 12 Pakete,

Dachpappennägel, zusätzliche

Türen und Fenster. Siehe unter

Zusatzartikeln, Seite 268-285.

PALMAKO PAVILLON HANNA 20,3 m²

ARTIKELNUMMER: 106189

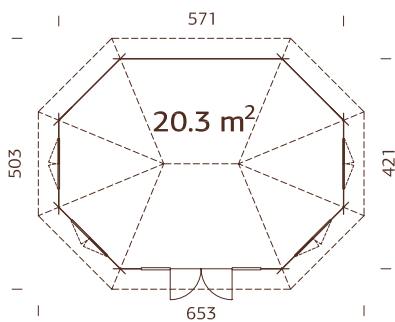

Sprossenprofil
16 x 24 mm

Doppelverglast
Vorgefertigte Dachelemente

BEHANDLUNGSOPTIONEN



106190
hellbraun
tauchgrundiert

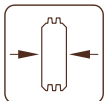

44 mm



106192
grau
tauchgrundiert

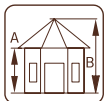

A: 222 cm
B: 371 cm



106191
transparent
tauchgrundiert

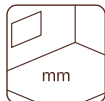

Inklusive
19 mm

PRODUKTBESCHREIBUNG

Durchmesser: 421/571 cm

Umbauter Raum: 53,5 m³

Tür-/Fenstertyp:

Garten+

Fensterglas: Doppelglas,
3-6-3 mm

Türglas: Doppelglas,
gehärtet, 4-6-4 mm

Maße Fensteröffnung:
90 x 134 cm

Türen, Durchgangsmaß:
120 x 183 cm

Türschwelle: niedrig,
abgedeckt mit Edelstahl

Dachbretter: 16 mm

Dachfläche: 32,6 m²

Dachneigung: 32,0°

Bruttogrundfläche: 21,0 m²

OPTIONAL

Schindeln: 16 Pakete, Dachpappennägel, zusätzliche Türen und Fenster.
Siehe unter Zusatzartikeln, Seite 268-285.

PALMAKO PAVILLON VERONICA 2 6,7 m²

ARTIKELNUMMER: 103744



Sprossenprofil
16 x 24 mm

PRODUKTBESCHREIBUNG

Durchmesser: 289 cm

Umbauter Raum: 16,4 m³

Tür-/Fenster typ:

Garden+

Fensterglas: Doppelglas,
3-6-3 mm

Türglas: Doppelglas, gehärtet,
4-6-4 mm

Maße Fensteröffnung:
102 x 104 cm

Türen, Durchgangsmaß:
102 x 174 cm

Türschwelle: niedrig,
abgedeckt mit Edelstahl

Dachbretter: 16 mm

Dachfläche: 12,6 m²

Dachneigung: 32,0°

Bruttogrundfläche: 6,9 m²

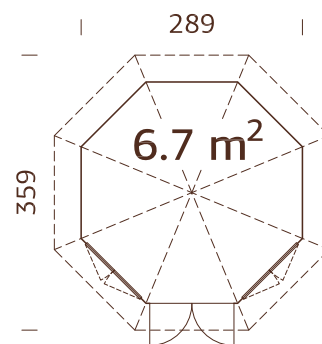

Doppelverglast
Vorgefertigte Wand- und Dachelemente

OPTIONAL

Schindeln: 7 Pakete, Dachpappennägel,
zusätzliche Türen und Fenster.

Siehe unter Zusatzartikeln, Seite
268-285.

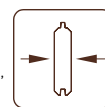

28 mm

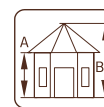

A: 215 cm
B: 310 cm



Inklusive
19 mm

PALMAKO PAVILLON VERONICA 4 6,7 m²

ARTIKELNUMMER: 103748



Sprossenprofil
16 x 24 mm

PRODUKTBESCHREIBUNG

Durchmesser: 289 cm

Umbauter Raum: 16,4 m³

Tür-/Fenster typ:

Garden+

Fensterglas: Doppelglas,
3-6-3 mm

Türglas: Doppelglas, gehärtet,
4-6-4 mm

Maße Fensteröffnung:
102 x 104 cm

Türen, Durchgangsmaß:
102 x 174 cm

Türschwelle: niedrig,
abgedeckt mit Edelstahl

Dachbretter: 16 mm

Dachfläche: 12,6 m²

Dachneigung: 32,0°

Bruttogrundfläche: 6,9 m²

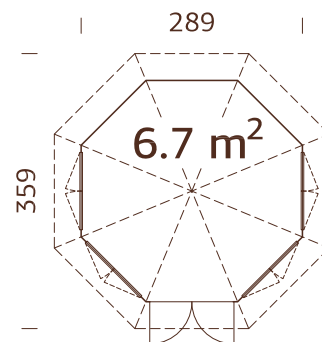

Doppelverglast
Vorgefertigte Wand- und Dachelemente

OPTIONAL

Schindeln: 7 Pakete,
Dachpappennägel, zusätzliche
Türen und Fenster. Siehe unter
Zusatzartikeln, Seite 268-285.

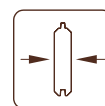

28 mm

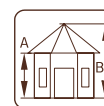

A: 215 cm
B: 310 cm

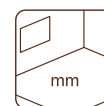

Inklusive
19 mm

PALMAKO PAVILLON VERONICA 4 9,2 m²

ARTIKELNUMMER: 107374

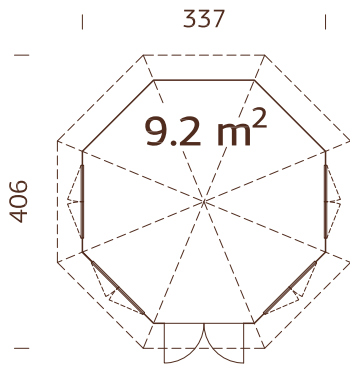

Doppelverglast
Vorgefertigte Wand- und Dachelemente

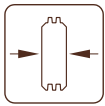

34 mm



A: 222 cm
B: 326 cm

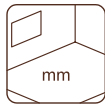

Inklusive
19 mm

PRODUKTBESCHREIBUNG

Durchmesser: 337 cm**Umbauter Raum:** 23,4 m³**Tür-/Fenstertyp:**

Garden+

Fensterglas: Doppelglas,
3-6-3 mm**Türglas:** Doppelglas,
gehärtet, 4-6-4 mm**Maße Fensteröffnung:**
90 x 123 cm**Türen, Durchgangsmaß:**
120 x 181 cm**Türschwelle:** niedrig,
abgedeckt mit Edelstahl**Dachbretter:** 16 mm**Dachfläche:** 15,3 m²**Dachneigung:** 32,0°**Bruttogrundfläche:** 9,4 m²

Sprossenprofil
16 x 24 mm

OPTIONAL

Schindeln: 9 Pakete,
Dachpappennägel, zusätzliche
Türen und Fenster.

Siehe unter Zusatzartikeln, Seite
268-285.

PALMAKO PAVILLON VERONICA 7 9,2 m²

ARTIKELNUMMER: 107373

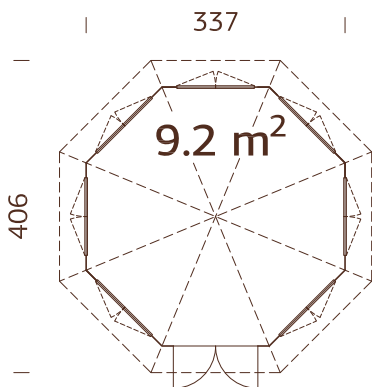

Doppelverglast
Vorgefertigte Wand- und Dachelemente

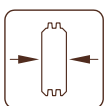

34 mm

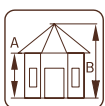

A: 222 cm
B: 326 cm

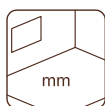

Inklusive
19 mm

PRODUKTBESCHREIBUNG

Durchmesser: 337 cm**Umbauter Raum:** 23,4 m³**Tür-/Fenstertyp:**

Garden+

Fensterglas: Doppelglas,
3-6-3 mm**Türglas:** Doppelglas,
gehärtet, 4-6-4 mm**Maße Fensteröffnung:**
90 x 123 cm**Türen, Durchgangsmaß:**
120 x 181 cm**Türschwelle:** niedrig,
abgedeckt mit Edelstahl**Dachbretter:** 16 mm**Dachfläche:** 15,3 m²**Dachneigung:** 32,0°**Bruttogrundfläche:** 9,4 m²

Sprossenprofil
16 x 24 mm

OPTIONAL

Schindeln: 9 Pakete,
Dachpappennägel, zusätzliche Tür.

Siehe unter Zusatzartikeln, Seite
268-285.

PALMAKO PAVILLON BETTY 9,0 m²

ARTIKELNUMMER: 103798

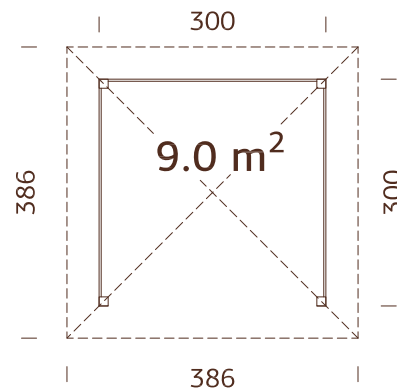

Starke Pfosten aus Leimholz

BEHANDLUNGSOPTIONEN



103799
hellbraun
tauchgrundiert



103801
grau
tauchgrundiert



103800
transparent
tauchgrundiert



109006
weiße Grundierung

PRODUKTBESCHREIBUNG

Maße:

300 x 300 cm

Umbauter Raum: 21,9 m³

Dachbretter: 19 mm

Dachfläche: 15,4 m²

Dachneigung: 25,0°

Bruttogrundfläche: 9,0 m²

OPTIONAL

Fußboden, Schindeln: 8 Pakete, Dachpappennägel.

Siehe unter Zusatzartikeln, Seite 268-285.

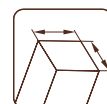

120 x 120 mm

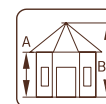

A: 223 cm
B: 323 cm



NB! Fußboden
als Option!
28 mm,
imprägniert

PALMAKO PAVILLON BETTY 9,9 m²

ARTIKELNUMMER: 103879

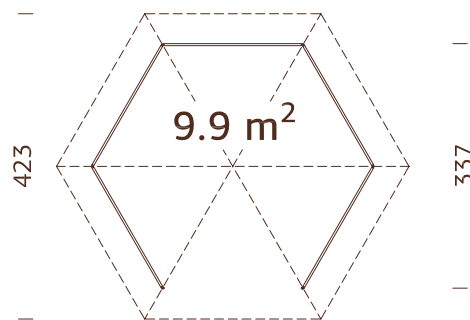

Starke Pfosten aus Leimholz

BEHANDLUNGSOPTIONEN



103880
hellbraun
tauchgrundiert



103882
grau
tauchgrundiert



103881
transparent
tauchgrundiert



109007
weiße Grundierung

PRODUKTBESCHREIBUNG

Durchmesser: 337 cm

Umbauter Raum: 23,0 m³

Dachbretter: 19 mm

Dachfläche: 16,7 m²

Dachneigung: 25,0°

Bruttogrundfläche: 9,9 m²

OPTIONAL

Fußboden, Schindeln: 9 Pakete, Dachpappennägel.

Siehe unter Zusatzartikeln, Seite 268-285.

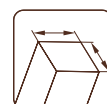

120 x 120 mm

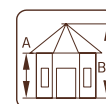

A: 204 cm
B: 313 cm

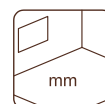

NB! Fußboden
als Option!
28 mm,
imprägniert

PALMAKO PAVILLON BETTY 18,0 m²

ARTIKELNUMMER: 105212

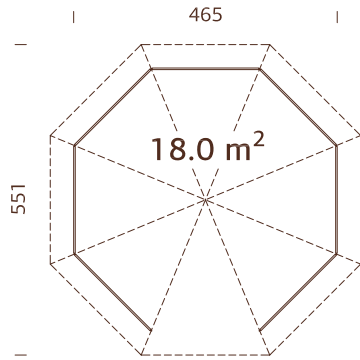

Starke Pfosten aus Leimholz



BEHANDLUNGSOPTIONEN



105213
hellbraun
tauchgrundiert



105215
grau
tauchgrundiert



105214
transparent
tauchgrundiert



109008
weiße Grundierung

PRODUKTBESCHREIBUNG

Durchmesser: 465 cm

Dachbretter: 19 mm

Dachneigung: 25,0°

Umbauter Raum: 46,0 m³

Dachfläche: 27,2 m²

Bruttogrundfläche: 18,0 m²

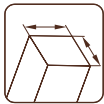

120 x 120 mm



A: 207 cm
B: 346 cm

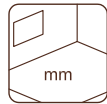

NB! Fußboden als Option!
28 mm, imprägniert

OPTIONAL

Fußboden, Schindeln: 14 Pakete, Dachpappennägel.

Siehe unter Zusatzartikeln, Seite 268-285.

PALMAKO PAVILLON BETTY 25,0 m²

ARTIKELNUMMER: 104704

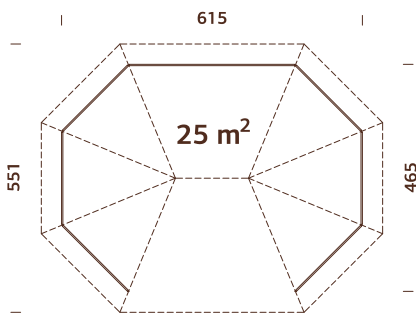

Starke Pfosten aus Leimholz



BEHANDLUNGSOPTIONEN



104705
hellbraun
tauchgrundiert



104707
grau
tauchgrundiert



104706
transparent
tauchgrundiert



109009
weiße Grundierung

PRODUKTBESCHREIBUNG

Durchmesser: 467 / 617 cm

Dachbretter: 19 mm

Dachneigung: 25,0°

Umbauter Raum: 64,0 m³

Dachfläche: 36,8 m²

Bruttogrundfläche: 25,0 m²



120 x 120 mm

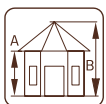

A: 207 cm
B: 362 cm

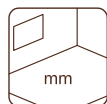

NB! Fußboden als Option!
28 mm, imprägniert

OPTIONAL

Fußboden, Schindeln: 17 Pakete, Dachpappennägel.

Siehe unter Zusatzartikeln, Seite 268-285.

PALMAKO PAVILLON JULIE 10,5 m²

ARTIKELNUMMER: 103760

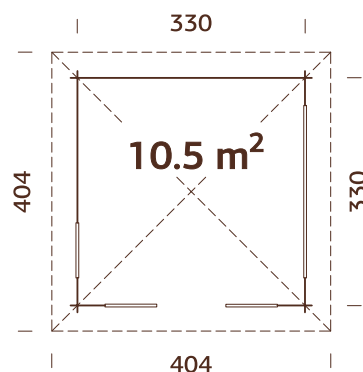

Terrassenbretter imprägniert

PRODUKTBESCHREIBUNG

Bohlenmaße:
350 x 350 cm

Dachbretter: 19 mm
Dachfläche: 17,6 m²



Dachneigung: 24,7°
Bruttogrundfläche: 10,9 m²

Umbauter Raum: 26,0 m³

OPTIONAL

Schindeln: 9 Pakete, Dachpappennägel.
Siehe unter Zusatzartikeln, Seite 268-285.

BEHANDLUNGSOPTIONEN

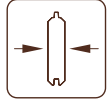
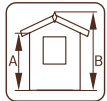
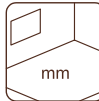
		
103761 hellbraun tauchgrundiert	103763 grau tauchgrundiert	103762 transparent tauchgrundiert
		
28 mm	A: 217 cm B: 310 cm	Inklusive 19 mm

PALMAKO PAVILLON LUCY 12,2 m²

ARTIKELNUMMER: 103980

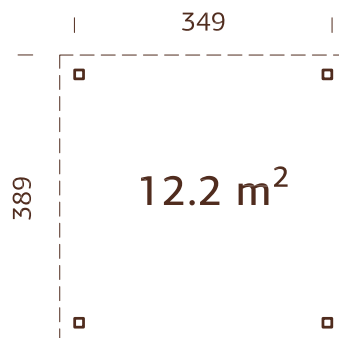

Starke Pfosten aus Leimholz

PRODUKTBESCHREIBUNG

Maße: 349 x 349 cm

Dachfläche: 15,1 m²

Umbauter Raum: 27,5 m³

Dachneigung: 1,3°

Dachbretter: 19 mm

Bruttogrundfläche: 12,2 m²







OPTIONAL

Dachpappe: 3 Rollen, SBS-Dacheindeckung: 3 Rollen, Dachpappennägel, EPDM,
Regenrinnen, Wandelement (Holz/Glas). Siehe unter Zusatzartikeln, Seite 268-285.

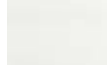

NB! Die Wandelemente als Option! Siehe unter Zusatzartikeln.

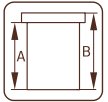
BEHANDLUNGSOPTIONEN

			
103981 hellbraun tauchgrundiert	103983 grau tauchgrundiert	103982 transparent tauchgrundiert	109001 weiße Grundierung
			
120 x 120 mm	A: 230 cm B: 254 cm	-	

PALMAKO PAVILLON NOVA 13,0 m²

ARTIKELNUMMER: 108593



Nova 13,0 m² Bausatz ohne Schiebetür-Elemente und ohne Doppelstegeplatten
 Artikelnummer: 108589

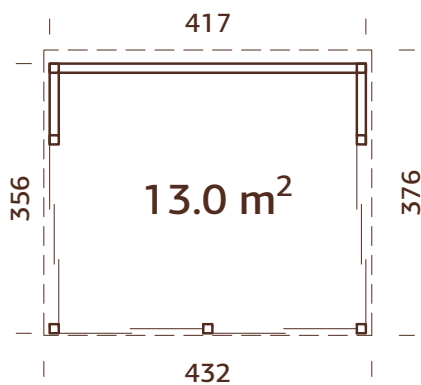

PRODUKTBESCHREIBUNG

Wandaußenmaße: 417 x 356 cm

Umbauter Raum: 32,6 m³

Tür: Schiebetürelement

Türglas: gehärtetes Glas, 5 mm

Festes Fenster, liches Maß:
90 x 42 cm

Fensterglas: Doppelglas, gehärtet,
4-9-4 mm

Dach: Polycarbonate

Dachfläche: 17,2 m²

Dachneigung: 8,9°

Bruttogrundfläche: 14,8 m²

Schiebetürelement und Doppelstegeplatten Dach inklusive

Achtung! Terrasse nicht inbegriffen

Trendy Look! Wandbretter feinsägearau

BEHANDLUNGSOPTIONEN



naturbelassen



hellbraun
tauchgrundiert



grau
tauchgrundiert



transparent
tauchgrundiert



weiße Grundierung

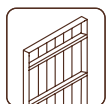

18+70 mm

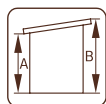

A: 225 cm
B: 282 cm

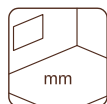

-

Nova 13,0 m²

Bausatz

108589

108590

108591

108592

109021

Nova 13,0 m²

108593

108594

108595

108596

109022

PALMAKO PAVILLON NOVA 17,8 m²

ARTIKELNUMMER: 108601



Nova 17,8 m² Bausatz ohne Schiebetür-Elemente und ohne Doppelstegplatten
Artikelnummer: 108597

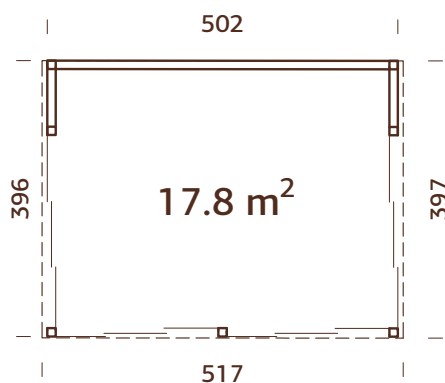

PRODUKTBESCHREIBUNG

Wandaußenmaße: 502 x 396 cm

Umbauter Raum: 41,3 m³

Tür: Schiebetürelement

Türglas: gehärtetes Glas, 5 mm

Festes Fenster, lichtetes Maß:
101 x 50 cm

Fensterglas: Doppelglas, gehärtet,
4-9-4 mm

Dach: Polycarbonate

Dachfläche: 20,5 m²

Dachneigung: 9,2°

Bruttogrundfläche: 19,9 m²

Schiebetürelement und Doppelstegplatten Dach inklusive

Achtung! Terrasse nicht inbegriffen

Trendy Look! Wandbretter feinsägerau

BEHANDLUNGSOPTIONEN



naturbelassen



hellbraun
tauchgrundiert



grau
tauchgrundiert



transparent
tauchgrundiert



weiße Grundierung



18+70 mm

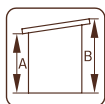

A: 225 cm
B: 288 cm

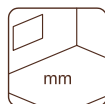

-

Nova 17,8 m²

Bausatz

Nova 17,8 m²

108597

108598

108599

108600

109023

108601

108602

108603

108604

109024

PALMAKO PAVILLON NOVA 21,5 m²

ARTIKELNUMMER: 108609



Nova 21,5 m² Bausatz ohne Schiebetür-Elemente und ohne Doppelstegeplatten
 Artikelnummer: 108605

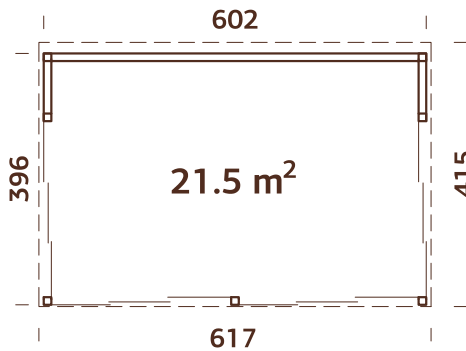

PRODUKTBECHREIBUNG

Wandaußenmaße: 602 x 396 cm

Umbauter Raum: 50 m³

Tür: Schiebetürelement

Türglas: gehärtetes Glas, 5 mm

Festes Fenster, lichtet Maß:

126 x 50 cm

Fensterglas: Doppelglas, gehärtet,
4-9-4 mm

Dach: Polycarbonate

Dachfläche: 24,5 m²

Dachneigung: 9,2°

Bruttogrundfläche: 23,8 m²

Schiebetürelement und Doppelstegeplatten Dach Inklusiv

Achtung! Terrasse nicht inbegriffen

Trendy Look! Wandbretter feinsägerau

BEHANDLUNGSOPTIONEN



naturbelassen



hellbraun
tauchgrundiert



grau
tauchgrundiert



transparent
tauchgrundiert



weiße Grundierung



18+70 mm

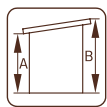

A: 225 cm
B: 288 cm

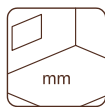

-

Nova 21,5 m²

Bausatz

108605

108606

108607

108592

109025

Nova 21,5 m²

108609

108610

108611

108596

109026

PALMAKO GLASHAUS EMILIA 5,4 m²

ARTIKELNUMMER: 108996



Fenster mit dem automatischen Fensteröffner

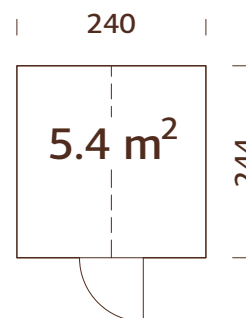

PRODUKTBESCHREIBUNG

Wandaußenmaße: 240 x 244 cm

Umbauter Raum: 13,0 m³

Glass: gehärtetes Glas, 4 mm

Dachfläche: 8,4 m²

Dachneigung: 45°

Bruttogrundfläche: 5,8 m²

PRODUKTBEHANDLUNG

108996

grau, kesseldruckimprägniert

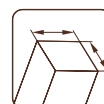

44 x 95 mm

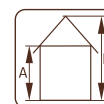

A: 159 cm
B: 286 cm

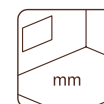

PALMAKO GLASHAUS EMILIA 8,2 m²

ARTIKELNUMMER: 108999



Fenster mit dem automatischen Fensteröffner

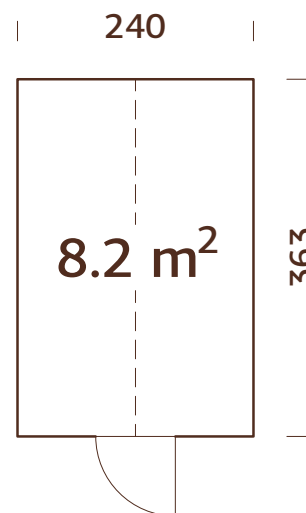

PRODUKTBESCHREIBUNG

Wandaußenmaße: 240 x 363 cm

Umbauter Raum: 19,4 m³

Glass: gehärtetes Glas, 4 mm

Dachfläche: 12,5 m²

Dachneigung: 45°

Bruttogrundfläche: 8,7 m²

PRODUKTBEHANDLUNG

108999

grau, kesseldruckimprägniert



44 x 95 mm

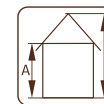

A: 159 cm
B: 286 cm

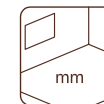



PALMAKO GLASHAUS EMILIA — GERÄTEHAUS 4,0 m²

ARTIKELNUMMER: 109394

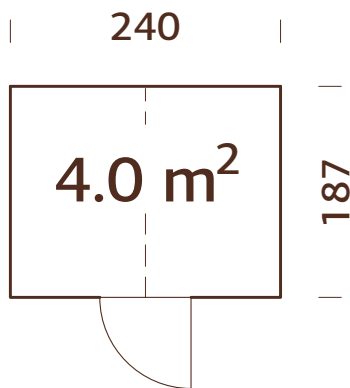

Achtung! Das Gerätehaus Emilia passt nur zu den Modellen Emilia 5,4m² und 8,2m²!

PRODUKTBEHANDLUNG



109532

grau, kesseldruckimprägniert

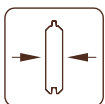

18 mm

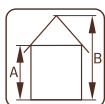

A: 160 cm

B: 286 cm

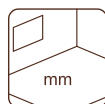

PRODUKTBESCHREIBUNG

Wandaußenmaße: 240 x 187 cm

Umbauter Raum: 9,7 m³

Türen, Durchgangsmaß:

68 x 183 cm

Dachbretter: 19 mm

Dachfläche: 6,5 m²

Dachneigung: 45,0°

Bruttogrundfläche: 4,4 m²

OPTIONAL

Dachpappe: 1 Rolle, SBS-Dacheindeckung: 1 Rolle, Schindeln: 3 Pakete, Dachpappennägel.

Siehe unter Zusatzartikeln, Seite 268-285.

PALMAKO GLASHAUS EMILIA 13,8 m²

ARTIKELNUMMER: 109532



Fenster mit dem automatischen Fensteröffner

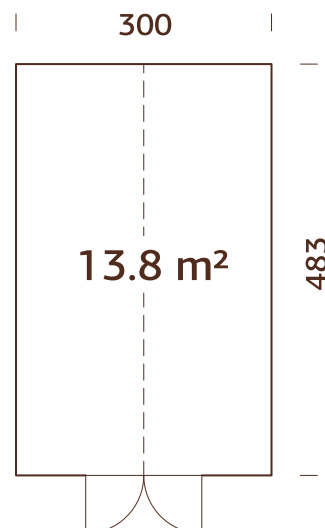

PRODUKTBESCHREIBUNG

Wandaußenmaße: 300 x 483 cm

Umbauter Raum: 32,7 m³

Glass: gehärtetes Glas, 4 mm

Dachfläche: 19,1 m²

Dachneigung: 39,0°

Bruttogrundfläche: 14,5 m²

PRODUKTBEHANDLUNG



109532

grau, kesseldruckimprägniert

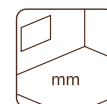
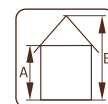
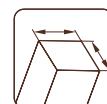

44 x 95 mm A: 159 cm -
B: 288 cm

PALMAKO GLASHAUS EMILIA 19,1 m²

ARTIKELNUMMER: 109878



NEU!



Fenster mit dem automatischen Fensteröffner

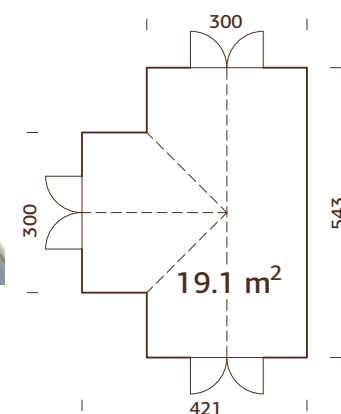

PRODUKTBESCHREIBUNG

Wandaußenmaße: 421 x 543 cm

Umbauter Raum: 44,4 m³

Glass: gehärtetes Glas, 4 mm

Dachfläche: 26,9 m²

Dachneigung: 39,0°

Bruttogrundfläche: 19,9 m²

PRODUKTBEHANDLUNG



109878

grau, kesseldruckimprägniert

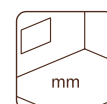
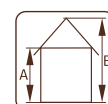
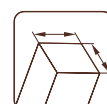

44 x 95 mm A: 159 cm -
B: 288 cm

PALMAKO GRILLKOTA EVA 8,7 m²

ARTIKELNUMMER: 104592

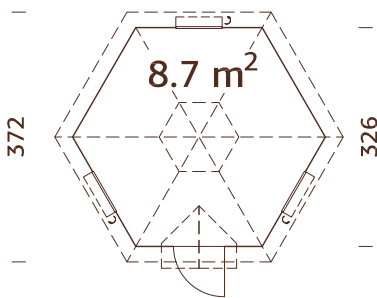

Vorgefertigte Dachelemente

Option: Grillöfen mit
Rauchabzug und Tisch,
Schornsteinkappe

BEHANDLUNGSOPTIONEN

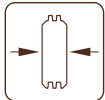
104593
hellbraun
tauchgrundiert

44 mm

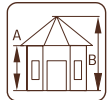
104595
grau
tauchgrundiert

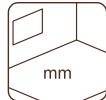
A: 137 cm
B: 314 cm

104594
transparent
tauchgrundiert

Inklusive,
Bodenrost
19 mm

PRODUKTBESCHREIBUNG

Durchmesser: 326 cm**Umbauter Raum:** 19,0 m³**Tür-/Fenstertyp:**

Garden+

Tür-/Fensterglas:

Doppelglas, 3-6-3 mm

Maße Fensteröffnung:

59 x 41 cm

Türen, Durchgangsmaß:

65 x 148 cm

Türschwelle:

abgedeckt mit Edelstahl

Dachbretter: 19 mm**Dachfläche:** 18,0 m²**Dachneigung:** 45,0°**Bruttogrundfläche:** 9,2 m²

OPTIONAL

Schindeln: 9 Pakete, Dachpappennägel,

Grillöfen mit Rauchabzug, zusätzliche

Türen und Fenster. Siehe unter

Zusatzartikeln, Seite 268-285.

PALMAKO GRILLKOTA EVA 11,4 m²

ARTIKELNUMMER: 104596

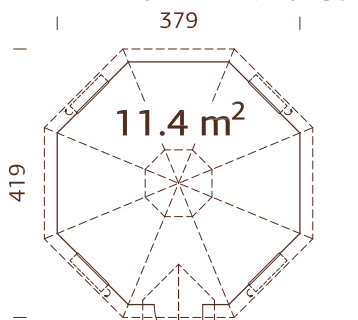

Vorgefertigte Dachelemente

Option: Grillöfen mit
Rauchabzug und Tisch,
Schornsteinkappe

BEHANDLUNGSOPTIONEN

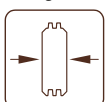
104597
hellbraun
tauchgrundiert

44 mm

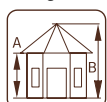
104599
grau
tauchgrundiert

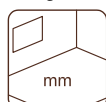
A: 137 cm
B: 346 cm

104598
transparent
tauchgrundiert

Inklusive,
Bodenrost
19 mm

PRODUKTBESCHREIBUNG

Durchmesser: 379 cm**Umbauter Raum:** 26,0 m³**Tür-/Fenstertyp:**

Garden+

Tür-/Fensterglas:

Doppelglas, 3-6-3 mm

Maße Fensteröffnung:

59 x 41 cm

Türen, Durchgangsmaß:

65 x 148 cm

Türschwelle:

abgedeckt mit Edelstahl

Dachbretter: 19 mm**Dachfläche:** 22,0 m²**Dachneigung:** 45,0°**Bruttogrundfläche:** 11,9 m²

OPTIONAL

Schindeln: 12 Pakete, Dachpappennägel,

Grillöfen mit Rauchabzug, zusätzliche

Türen und Fenster. Siehe unter

Zusatzartikeln, Seite 268-285.

ZUSATZARTIKEL

SIEHE UNTER ZUSATZARTIKEL, SEITE 268-285

Haus	Art.-Nr.	Fußboden ¹	Dachpappe, Rollen	SBS Dacheindeckung, Rollen	Schindeln ² , Pakete	Dachpappemägel, 1 kg	EPDM ³	Regenrinnen	Bodenanker	Grillöfen mit Rauchabzug und Tisch	zusätzliche Tür	zusätzliches Fenster
Mélanie 7,0 m ²	103708				6 Pakete	107930					109547	109548
Mélanie 6,9 m ²	103728				6 Pakete	107930					109546	109545
Mélanie 9,9 m ²	103732				8 Pakete	107930					109546	109545
Mélanie 11,0 m ²	103736				8 Pakete	107930					107042, 109547	109548
Mélanie 11,5 m ²	109355				9 Pakete	107930	106632 + 106630				109546	109545
Mélanie 7,0+8,1 m ²	103778				10 Pakete	107930	106632 + 106630				109547	109548
Hanna 7,6 m ²	103724				8 Pakete	107930					109549	109550
Hanna 14,1 m ²	106185				12 Pakete	107930					109569	109545
Hanna 20,3 m ²	106189				16 Pakete	107930					109168	109545
Veronica 2,67 m ²	103744				7 Pakete	107930					106826	106660
Veronica 4,67 m ²	103748				7 Pakete	107930					106826	106660
Veronica 4,92 m ²	103734				9 Pakete	107930					106845	103485
Veronica 7,92 m ²	103733				9 Pakete	107930					106845	103485

¹ Unterbauläger und Fußbodenbretter sind imprägniert. ² Dachschindeln sind in jeweils vier Farben erhältlich: 107180 = schwarz, 107182 = grün, 107183 = rot, 107181 = braun. ³ inklusive Klebstoff für EPDM. Lesen Sie mehr über EPDM auf Seite 273. Die Artikelnummer ist bei unbehandelten Artikeln angegeben, bei behandelten Artikeln fragen Sie bitte unser Verkaufsteam.

ZUSATZARTIKEL

SIEHE UNTER ZUSATZARTIKEL, SEITE 268-285

Haus	Art.-Nr.	Fußboden ¹	Dachpappe, Rollen	SBS Dacheindeckung, Schindeln ² , Pakete	Dachpappennägel, 1 kg	EPDM ³	Regenrinnen	Element Lucy 1, (Holz)	Element Lucy 2, (Glas)	Bodenanker	Grillöfen mit Rauchabzug und Tisch	zusätzliche Tür	zusätzliches Fenster
Betty 9,0 m ²	103798	103090		8 Pakete	107930			106608		106608			
Betty 9,9 m ²	103879	103092		9 Pakete	107930			106608		106608			
Betty 18,0 m ²	105212	103094		14 Pakete	107930			106608		106608			
Betty 25,0 m ²	104704	103096		17 Pakete	107930			106608		106608			
Julie 10,5 m ²	103760			9 Pakete	107930								
Lucy 12,2 m ²	103980		107210, 3 Rollen	107214, 3 Rollen	107930	108624	106627	102836	102840	106608			
Emilia Gerätehaus 4,0 m ²	109394		107210, 1 Rolle	107214, 1 Rolle	3 Pakete	107930							
Eva 8,7 m ²	104592			9 Pakete	107930						102789	107092	100100
Eva 11,4 m ²	104596			12 Pakete	107930						102789	107092	100100

¹ Unterbauholzer und Fußbodenbretter sind imprägniert. ² Dachschindeln sind in jeweils vier Farben erhältlich: 107180 = schwarz, 107182 = rot, 107183 = grün, 107181 = braun. ³ Inklusiv Klebstoff für EPDM. Lesen Sie mehr über EPDM auf Seite 273. Die Artikelnummer ist bei unbehandelten Artikeln angegeben, bei behandelten Artikeln fragen Sie bitte unser Verkaufsteam.





GARTEN- SPA

OUTDOOR-SPA IM EIGENEN GARTEN

Wir freuen uns, Ihnen unsere neue Garten-Spa Kategorie vorstellen zu dürfen – eine weitere Stufe unserer Produktentwicklung, die das bestehende Sortiment ergänzt. Was gibt es Schöneres, als ein Outdoor-Spa im eigenen Garten zu haben, ein Ort der Entspannung und ein gesundes Extra für Sie, Ihre Familie und Freunde.

Mit einer Sauna im Garten können Sie Ihren Garten oder Ihr Grundstück ganz einfach in eine persönliche, funktionale Wellness-Oase verwandeln. In unserem Garten-Spa-Sortiment finden Sie zwei schöne Saunen: die Fasssauna Anita 1,3 + 0,7 qm und die Ovalsauna Anette 3,0 + 1,5 qm. Elektrische Saunaöfen können als optionales Zubehör bestellt werden – in unserem Sortiment stehen die Öfen HUUM Drop und Narvi NM zur Wahl. Weitere Informationen erhalten Sie auf den Seiten 154–155. Der 3D-Querschnitt gibt Ihnen einen Überblick über Aufbau und Konstruktion der Ovalsauna Anette 3,0 + 1,5 qm.

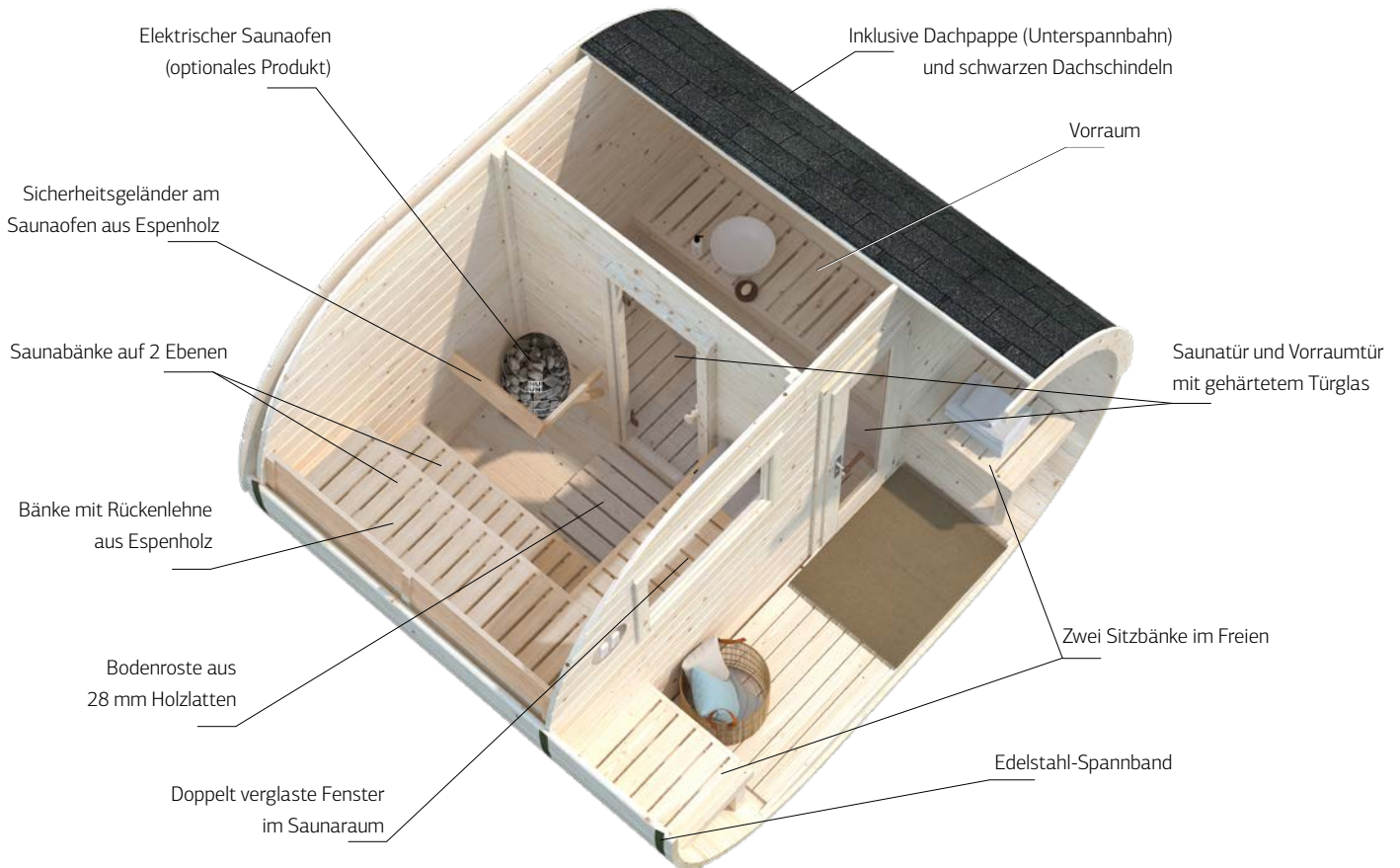



Die Form von Fass- und Ovalsaunen sorgt für eine **gute Luftzirkulation**. Die Wärmeverteilung ist sehr gleichmäßig, aufsteigende heiße Luft strömt sanft an den Seitenwänden der Sauna herunter. Durch den Unterdruck, der durch aufsteigende warme Luft entsteht, wird Frischluft durch die untere Lüftungsöffnung eingesaugt, verbrauchte Luft entweicht durch die obere Lüftungsöffnung auf der gegenüberliegenden Seite.

Die **Saunabänke mit Rückenlehne** entlasten den unteren Rücken, die Schultern sowie den Nacken und helfen, die Wirbelsäule in eine neutrale Position zu bringen. Die Bänke werden aus **Espenholz** hergestellt, welches eine geringe Wärmeleitfähigkeit hat und kein Harz abgibt.

Saunabänke auf 2 Ebenen (nur in Anette 3,0 + 1,5 m²) ermöglichen die Wahl der optimalen Temperatur.



Herausnehmbare **28 mm** starke **Bodenroste aus Holz** lassen sich leicht reinigen, verrutschen nicht und fühlen sich richtig gut unter den Füßen an.



Der **Vorraum** (in der Anette 3,0 + 1,5 m²) eignet sich mit seiner Sitzbank hervorragend als Umkleide und zum Ablegen von Saunahandtüchern und Saunazubehör, sodass Sie sich entspannt auf Ihr Saunabad vorbereiten können.



Im Set sind **schwarze Dachschindeln** enthalten. Diese Schindeln schützen Ihre Sauna von oben und verleihen ihr optisch den letzten Schliff. Das Set Anette 3,0 + 1,5 m² enthält zusätzlich auch die Dachpappe.



Beide Saunen verfügen über **hochwertige Türen und Fenster**. Die Glastür des Saunaraums besteht aus 8 mm starkem gehärtetem Glas, während die teilweise verglaste Außentür aus 4-6-4 mm starkem Isolierglas besteht. Das Fenster besteht aus 3-6-3 mm starkem Isolierglas.



Die gemütlichen Bänke im Außenbereich laden zu einer kurzen Pause ein, um frische Luft zu schnappen und sich abzukühlen.

PALMAKO SAUNA ANITA 1,3+0,7 m²

ARTIKELNUMMER: 110070

NEU!

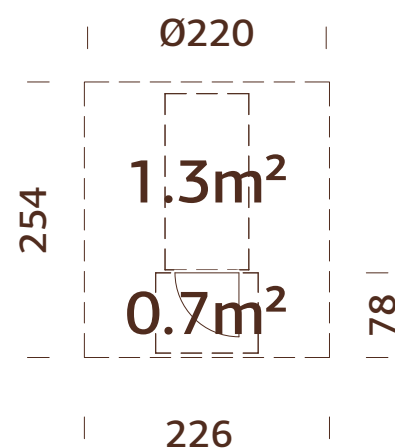
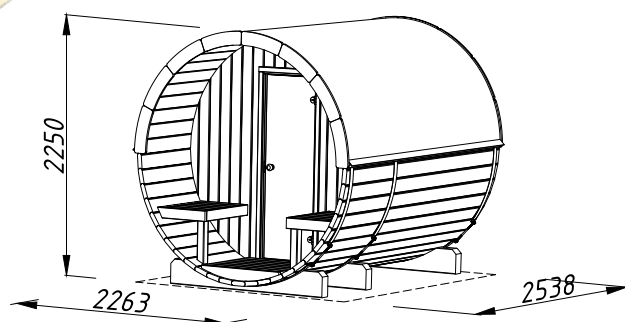

PRODUKTBESCHREIBUNG

Diameter: 220 cm**Länge:** 250 cm**Breite:** 220 cm**Vertikale Wände:** 28 mm**Abmessungen Saunaraum:**

211 x 162 cm

Umbauter Raum: 9,6 m³**Tür-/Fenstertyp:** Summer**Türglas Saunaraum:** gehärtetes

Glas, 8 mm

Türen, Durchgangsmaß:

50 x 161 cm

Dachfläche: 8,6 m²**Dachüberstand:** 78 cm**Kapazität:** 4 Personen**Innenabmessungen****Sicherheitsgeländer****Saunaofen:** 634 x 457 mm

Inklusive Schindeln

Saunabänke und Sicherheitsgeländer am Saunaofen aus Espenholz.

Sitzbänke im Freien

Achtung! Der Saunaofen ist optionales Zubehör!

OPTIONAL

Elektrischer Saunaofen HUUM Drop (Steine und Fernbedienung enthalten), elektrischer Saunaofen Narvi NM (Steine enthalten), Dachpappe (geeignet als Unterlage): 4 Rollen, SBS-Dacheindeckung: 2 Rollen, Dachpappennägel, zusätzliche Tür. Siehe unter Zusatzartikeln, Seite 268-285.

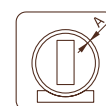

42 mm

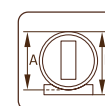
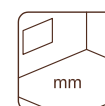
**A:** 220 cm
B: 225 cm**Bodenroste**
28 mm

PALMAKO SAUNA ANETTE 3,0+1,5 m²

ARTIKELNUMMER: 110071

NEU!

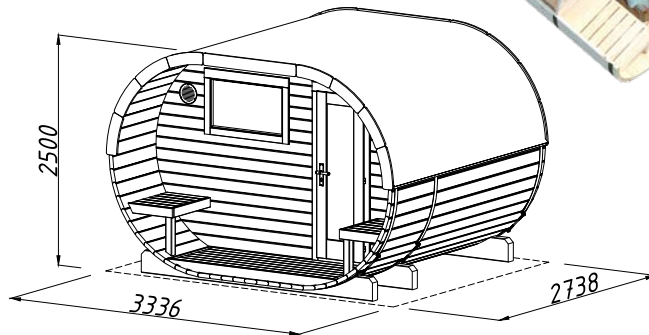
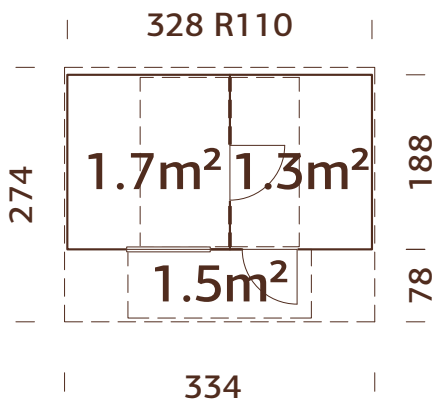

Inklusive Dachpappe (Unterspannbahn) und Schindeln
Saunabänke und Sicherheitsgeländer am Saunaofen
aus Espenholz.

Saunabänke auf 2 Ebenen mit Rückenlehne
Vorraum

Fenster im Saunaraum

Sitzbänke im Freien

Achtung! Der Saunaofen ist optionales Zubehör!

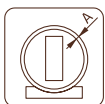

42 mm

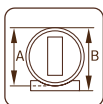

A: 220 cm
B: 225 cm



Bodenroste
28 mm

PRODUKTBESCHREIBUNG

Länge: 270 cm

Breite: 328 cm

Vertikale Wände: 28 mm

Abmessungen Saunaraum:

169 x 182 cm

Abmessungen Vorraum:

147 x 182 cm

Umbauter Raum: 16,6 m³

Tür-/Fenstertyp: Garden+

Türglas Saunaraum:

gehärtetes Glas, 8 mm

Türglas Vorraum: gehärtetes

Glas, 4-6-4 mm

Fensterglas:

Doppelglas, 3-6-3 mm

Türen, Durchgangsmaß:

49 x 159, 50 x 161 cm

Festes Fenster, liches Maß:

80 x 45 cm

Dachfläche: 12,1 m²

Dachüberstand: 78 cm

Kapazität: 4 Personen

Innenabmessungen

Sicherheitsgeländer

Saunaofen: 634 x 457 mm

OPTIONAL

Elektrischer Saunaofen HUUM Drop (Steine und Fernbedienung enthalten),
elektrischer Saunaofen Narvi NM (Steine enthalten), SBS-Dacheindeckung:
2 Rollen, Dachpappennägel, zusätzliche Türen und Fenster. Siehe unter
Zusatzartikeln, Seite 268-285.

DER OFEN IST DAS HERZ IHRER SAUNA

Der Saunaofen ist das Herzstück einer Sauna, ohne Saunaofen kein Saunavergnügen. Sowohl Holz- als auch Elektroöfen haben Vor- und Nachteile, die Wahl des Ofens ist letztlich eine Frage der persönlichen Vorliebe. Unsere Saunen wurden für die Beheizung mit elektrischen Saunaöfen entwickelt, die wir als optionale Zusatzprodukte anbieten. Elektrische Saunaöfen heizen die Sauna schnell auf und ermöglichen den Saunagängern, die Temperatur zu kontrollieren und leicht zu verändern. Bitte lassen Sie die Installation eines elektrischen Saunaofens von einem zugelassenen Fachmann durchführen.

Wir haben zwei Saunaöfen im Sortiment – HUUM Drop und Narvi NM, beide 6 kW. Bitte prüfen Sie beide Optionen anhand der hinterlegten Daten, oder kommen mit Ihren Fragen auf den Händler zu.



HUUM Drop elektrischer Saunaofen 6 kW

Edelstahl

5 Jahre Garantie

Abmessungen: 590 × 390 × 335 mm (Höhe × Breite × Tiefe)

Sicherheitsabstand: seitlich und vorn 120 mm

Im Set enthalten sind

- Elektrischer Saunaofen
- Saunasteine (vier Kisten, 60 kg)
- eingebaute elektronische Steuerung (Steuerkonsole UKU Local)
- Wandhalterung
- 5 + 5 m Kabel für Temperatur- und Türsensor
- 3 m Kabel für Hauptmodul und Bedienoberfläche
- Schrauben zur Befestigung der Bedienoberfläche und des Temperatursensors



Leistung

Sicherung	3 × 10 A
Versorgungsspannung 3-phasig	400 V 3 N
Kabel	5 × 1,5 (N × mm ²)

Bei einem 230 V 1 N Anschluss erfolgt ein analoger Anschluss an die 3-Phasen. Die Heizkreise müssen vor dem Leistungsschalter angeschlossen werden.



Steuerkonsole UKU Local

Temperaturen: 40–110 °C

Versorgungsspannung: 400 V 3 N; 230 V 1 N

Heizdauer: 3 h, 8 h, 12 h

Anschließbar an Beleuchtung/Lüftung und Dampfer

Temperatursensor und Überhitzungsschutz

Türsensor

Kindersicherung

Timer

Im Set enthalten sind

Steuerkonsole (105 × 55 × 22 mm)

Steuerkonsolenkabel (3 m; 4 × 0,34 mm²)

Hauptmodul (142 × 90 × 58 mm)

Temperatursensor

Türsensor

Temperatur-/Türsensorkabel (5 + 5 m; 2 × 0,22 mm²)

Elektrischer Saunaofen Narvi NM 6 kW

Schwarz lackiert, Edelstahl

2 Jahre Garantie

Abmessungen: 580 × 430 × 300 mm (Höhe × Breite × Tiefe)

Sicherheitsabstand: seitlich 50 mm, vorn 80 mm, oben 1150 mm,

Boden 120 mm

Im Set enthalten sind

- Elektrischer Saunaofen
- Saunasteine (zwei Kisten, 40 kg)
- Montagehalterungen und Anschlussverkabelung



Leistung

Sicherung	3 × 10 A
Versorgungsspannung 3-phasig	400 V 3 N
Kabel	5 × 1,5 (N × mm ²)

Bei einem 230 V 1 N Anschluss erfolgt ein analoger Anschluss an die 3-Phasen. Die Heizkreise müssen vor dem Leistungsschalter angeschlossen werden.

ZUSATZARTIKEL

SIEHE UNTER ZUSATZARTIKEL, SEITE 268-285



Sauna	Art.-Nr.	Dachpappe, Rollen	SBS-Dacheindeckung, Rollen	Dachpappennägel, 1 kg	HUUM Drop Saunaofen	Narvi NM Saunaofen	Zusätzliche Tür	Zusätzliche Fenster
Anita 1,3+0,7 m ²	110070	107210, 2 Rollen	107214, 2 Rollen	107930	110119	110115	110120	
Anette 3,0+1,5 m ²	110071		107214, 2 Rollen	107930	110119	110115	110120, 110121	110122





CONNECT



PALMAKO CONNECT
BIANCA 8,3 M²



PALMAKO CONNECT
BIANCA 16,6 M²



PALMAKO CONNECT
BIANCA 24,9 M²



PALMAKO CONNECT
ZUSÄTZLICHE DACHKONSTRUKTION
MIT ZWEI PFOSTEN 8,3 m²



PALMAKO CONNECT
GESCHLOSSENE WAND



PALMAKO CONNECT
ECK-TRESEN



PALMAKO CONNECT
GIEBELEMENT



PALMAKO CONNECT
GELÄNDER

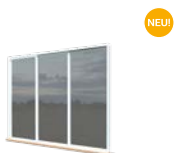

PALMAKO CONNECT
SCHIEBETÜR



PALMAKO CONNECT
SEKTIONALTOR



PALMAKO CONNECT
BODEN (INNEN)



PALMAKO CONNECT
BODEN (AUSSEN)



PALMAKO CONNECT
BIANCA SET 1 8,3 m²



PALMAKO CONNECT
BIANCA SET 2 8,3 m²



PALMAKO CONNECT
BIANCA SET 3 8,3 m²



PALMAKO CONNECT
BIANCA SET 4 8,3 m²



PALMAKO CONNECT
BIANCA SET 5 8,3 m²



PALMAKO CONNECT
BIANCA SET 6 8,3 m²



NEU!

PALMAKO CONNECT
BIANCA SET 1 16,6 M²



NEU!

PALMAKO CONNECT
BIANCA SET 2 16,6 M²



NEU!

PALMAKO CONNECT
BIANCA SET 3 16,6 M²



NEU!

PALMAKO CONNECT
BIANCA SET 4 16,6 M²



NEU!

PALMAKO CONNECT
BIANCA SET 5 16,6 M²



NEU!

PALMAKO CONNECT
BIANCA SET 6 16,6 M²



NEU!

PALMAKO CONNECT
BIANCA SET 7 16,6 M²



NEU!

PALMAKO CONNECT
BIANCA SET 8 16,6 M²



NEU!

PALMAKO CONNECT
BIANCA SET 9 16,6 M²



NEU!

PALMAKO CONNECT
BIANCA SET 10 16,6 M²



NEU!

PALMAKO CONNECT
BIANCA SET 11 16,6 M²



NEU!

PALMAKO CONNECT
BIANCA SET 12 16,6 M²



NEU!

PALMAKO CONNECT
BIANCA SET 1 24,9 M²



NEU!

PALMAKO CONNECT
BIANCA SET 2 24,9 M²



NEU!

PALMAKO CONNECT
BIANCA SET 3 24,9 M²



NEU!

PALMAKO CONNECT
BIANCA SET 4 24,9 M²



NEU!

PALMAKO CONNECT
BIANCA SET 5 24,9 M²



NEU!

PALMAKO CONNECT
BIANCA SET 6 24,9 M²



NEU!

PALMAKO CONNECT
BIANCA SET 7 24,9 M²



NEU!

PALMAKO CONNECT
BIANCA SET 1 33,2 M²

PALMAKO CONNECT – NEUES PRODUKTKONZEPT MIT UNENDLICHEN VARIATIONSMÖGLICHKEITEN

Um den unterschiedlichen Bedürfnissen und Vorstellungen eines Gartenhauses gerecht zu werden, haben wir Palmako Connect entwickelt. Der Fokus lag dabei auf den Variationsmöglichkeiten, die dem Nutzer das persönliche Wohlfühlprodukt liefern. Der eigenen Kreativität sind kaum Grenzen gesetzt.

Die Basis für Ihr persönliches Gartenhaus sind Bianca 8,3 m², Bianca 16,6 m² sowie Bianca 24,9 m². Alle Modelle können Sie individuell ausstatten und Ihr persönliches Objekt kreieren, ganz nach Ihrem Bedarf.

Alternativ können Sie sich von den bereits fertig konfigurierten Produkten inspirieren lassen. Auch hier kommen die bereits erwähnten Grundbausätze zum Einsatz, mit den Grundflächen von **8,3 m²**, **16,6 m²** sowie **24,9 m²**. Sie haben nicht das passende Haus gefunden?

Wählen Sie eine Größe und erstellen Sie Ihr persönliches Gartenhaus mit den folgenden Optionen:



Bianca 8,3 m²
Art.-Nr.: 109392



Bianca 16,6 m²
Art.-Nr.: 110184



Bianca 24,9 m²
Art.-Nr.: 109381



zusätzliche Dachkonstruktion mit zwei Pfosten 8,3 m² Art.-Nr.: 109381



Geschlossene Wand
Art.-Nr.: 109375



Giebelelement
Art.-Nr.: 109410



Eck-Tresen
Art.-Nr.: 109805



Geländer
Art.-Nr.: 109378



Schiebetür
Art.-Nr.: 110083



Sektionaltor
Art.-Nr.: 110078



28 mm Nut- und Feder Bodendielen (innen)
Art.-Nr.: 109805



28 mm Nut- und Feder Bodendielen (außen, als Terrasse) BNVPI
Art.-Nr.: 103090



Große Auswahl an Türen und Fenster
Siehe Artikelnummer auf Seite 161.



Dachpappe (geeignet als Unterlage)
Art.-Nr.: 107210

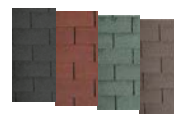

Schindeln
Art.-Nr.: 107180, 107182, 107183, 107181



Dachpappennägel
Art.-Nr.: 107930



Regenrinnen
Art.-Nr.: 106629, 106630

ZUSÄTZLICHE TÜREN UND FENSTER

Für das Connect Konzept stehen weitere Türen und Fenster zur Verfügung, diese sind für eine Wandstärke von 28 mm ausgelegt. Ob zusätzlicher Lichteinfall oder eine weitere Tür um Wege zu verkürzen, auch hier können Sie Ihren persönlichen Bedarf umsetzen.

Die angegebenen Artikelnummern beziehen sich auf naturbelassene Türen und Fenster, für Ausführungen mit Tauchgrundierung wenden Sie sich bitte an Ihren Händler.

Für alle Türen und Fenster verwenden wir nordisches Fichtenholz. Je nach Ausführung kommt 4 mm Einfachglas, 4 mm gehärtetes Glas oder Isolier-Verglasung zum Einsatz. Verleimte Türrahmen, eine mit Edelstahl abgedeckte Türschwelle, ein PZ-Schloss sowie der Profilzylinder gehören zur Standardausstattung. Die Fensterrahmen bestehen aus Massivholz, einer Regenkante aus Holz, stabilen Bändern und sind typenabhängig nach außen oder innen zu öffnen. Die für Sie passende Lösung wird hier angeboten!



Art.-Nr.: 103604



Art.-Nr.: 107034



Art.-Nr.: 107035



Art.-Nr.: 107042



Art.-Nr.: 109097



Art.-Nr.: 109096



Art.-Nr.: 103530



Art.-Nr.: 103534



Art.-Nr.: 106826



Art.-Nr.: 106829



Art.-Nr.: 106799



Art.-Nr.: 100028



Art.-Nr.: 100036



Art.-Nr.: 100038



Art.-Nr.: 103320



Art.-Nr.: 109548



Art.-Nr.: 106660



Art.-Nr.: 103311

PALMAKO BIANCA ZUSÄTZLICHE DACHKONSTRUKTION MIT ZWEI PFOSTEN 8,3 m²

NEU!

ARTIKELNUMMER: 109374

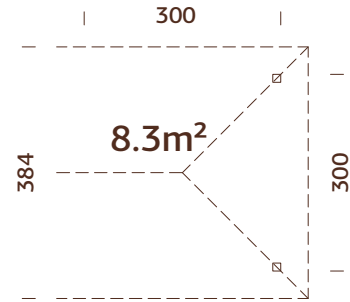

Starke Pfosten aus Leimholz

PRODUKTBESCHREIBUNG

Maße: 300 x 300 cm

Bruttogrundfläche: 8,6 m²

Dachbretter: 19 mm

Dachfläche: 21,6 m²

Dachneigung: 30,0°

OPTIONAL

Boden (außen/als Terrasse), Boden (innen), Dachpappe (geeignet als Unterlage): 3 Rollen, Schindeln: 6 Pakete, Dachpappennägel, Regenrinnen. Siehe unter Zusatzartikeln, Seite 268-285.

BEHANDLUNGSOPTIONEN



110159
hellbraun
tauchgrundiert

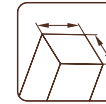

120 x 120
mm



110160
grau
tauchgrundiert

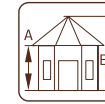

A: 210 cm
B: 319 cm



110158
transparent
tauchgrundiert

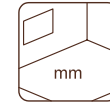

NB! Fußboden als Option!
28 mm

PALMAKO BIANCA GESCHLOSSENE WAND

NEU!

ARTIKELNUMMER: 109375

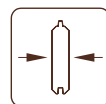

28 mm

PRODUKTBESCHREIBUNG

Maße, Breite x Höhe: 295 x 214 cm

Tiefe: 12 cm

BEHANDLUNGSOPTIONEN



110162
hellbraun
tauchgrundiert



110163
grau
tauchgrundiert



110161
transparent
tauchgrundiert

PALMAKO BIANCA GIEBELELEMENT

NEU!

ARTIKELNUMMER: 109410

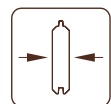

28 mm

PRODUKTBESCHREIBUNG

Maße, Breite x Höhe: 278 x 94 cm

Tiefe: 6 cm

BEHANDLUNGSOPTIONEN



110165
hellbraun
tauchgrundiert



110166
grau
tauchgrundiert



110164
transparent
tauchgrundiert

PALMAKO BIANCA ECK-TRESEN

ARTIKELNUMMER: 109805



NEU!

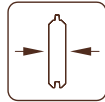

28 mm

PRODUKTBESCHREIBUNG

Maße, Breite x Höhe: 295 x 111 cm

Tiefe: 295 cm

BEHANDLUNGSOPTIONEN



110168
hellbraun
tauchgrundiert



110169
grau
tauchgrundiert



110167
transparent
tauchgrundiert

PALMAKO BIANCA GELÄNDER

ARTIKELNUMMER: 109378



NEU!

PRODUKTBESCHREIBUNG

Maße, Breite x Höhe: 276 x 80 cm

Tiefe: 9 cm

BEHANDLUNGSOPTIONEN



110171
hellbraun
tauchgrundiert



110172
grau
tauchgrundiert



110170
transparent
tauchgrundiert

PALMAKO BIANCA SCHIEBETÜR

ARTIKELNUMMER: 110083



NEU!

PRODUKTBESCHREIBUNG

Maße, Breite x Höhe: 295 x 214 cm

Tiefe: 10 cm

Türglas: gehärtetes Glas, 5 mm

PALMAKO BIANCA SEKTIONALTOR

ARTIKELNUMMER: 110078



NEU!

PRODUKTBESCHREIBUNG

Maße, Breite x Höhe: 295 x 214 cm

Tiefe: 12 cm

Sektionaltor, Durchgangsmaß: 221 x 188 cm

BEHANDLUNGSOPTIONEN



110080
hellbraun
tauchgrundiert



110081
grau
tauchgrundiert



110079
transparent
tauchgrundiert

PALMAKO BIANCA BODEN (INNEN) 8,3 m²

ARTIKELNUMMER: 109811



PALMAKO BIANCA BODEN (AUSSEN) 8,3 m²

ARTIKELNUMMER: 103090



103090

braun, kesseldruckimprägniert

STELLEN SIE IHR PALMAKO CONNECT-PRODUKT FÜR IHREN GARTEN ZUSAMMEN

Das passende Produkt war noch nicht für Sie dabei? Das Connect Konzept ist so konzipiert, dass Sie über unsere Vorschläge hinaus Ihr eigenes Haus entwickeln können. Mit der nachfolgenden Tabelle stehen Sie am Anfang, Ihrem Garten ein neues und einzigartiges Aussehen zu verleihen. Notieren Sie Ihren Bedarf sowie Ihre Vorstellungen und realisieren Sie Ihren persönlichen Gartentraum.

Hauptprodukte	Art.-Nr.*	Stück
Quadratisches Dach	109392	
L-förmiges Dach	109381	
Zusatzartikel		Stück
Zusätzliches Dach	109374	
Geschlossene Wand	109375	
Eck-Tresen	109805	
Giebelelement	109410	
Geländer	109378	
Schiebetür	110083	
Sektionaltor	110078	
28 mm Boden (innen)	109811	
28 mm Boden (außen/als Terrasse)	103090	
Einzelfenster ¹	Siehe Seite 161.	
Doppelfenster ¹	Siehe Seite 161.	
Einzetür ¹	Siehe Seite 161.	
Doppeltür ¹	Siehe Seite 161.	
Dachpappe (geeignet als Unterlage)	107210	
Schindeln	107180, schwarz 107182, ROT 107183, grün 107181, braun	
Dachpappennägel	107930	
Regenrinnen	106629 (3 m) 106630 (4 m)	

Bitte kreuzen Sie in der rechten Spalte der Tabelle an, wie viele Stücke Sie von jedem Artikel für Ihr selbst kombiniertes Set benötigen.

In der linken Spalte der Tabelle finden Sie die Produkte, die Sie als Teil Ihres selbst kombinierten Sets auswählen können.

¹Wir bieten eine große Auswahl an Türen und Fenstern, die zu den 28 mm starken Wänden von Palmako Connect passen. Mehr dazu finden Sie auf Seite 161.

* Die Artikelnummer gilt für die Variante aus Naturholz (OHNE Behandlung). Bezüglich der Artikelnummern unserer Varianten mit Tauchgrundierung wenden Sie sich bitte an unser Verkaufsteam.

Hier sehen Sie, aus welchen Produkten das Bianca 16,6 m² Set 8 besteht:

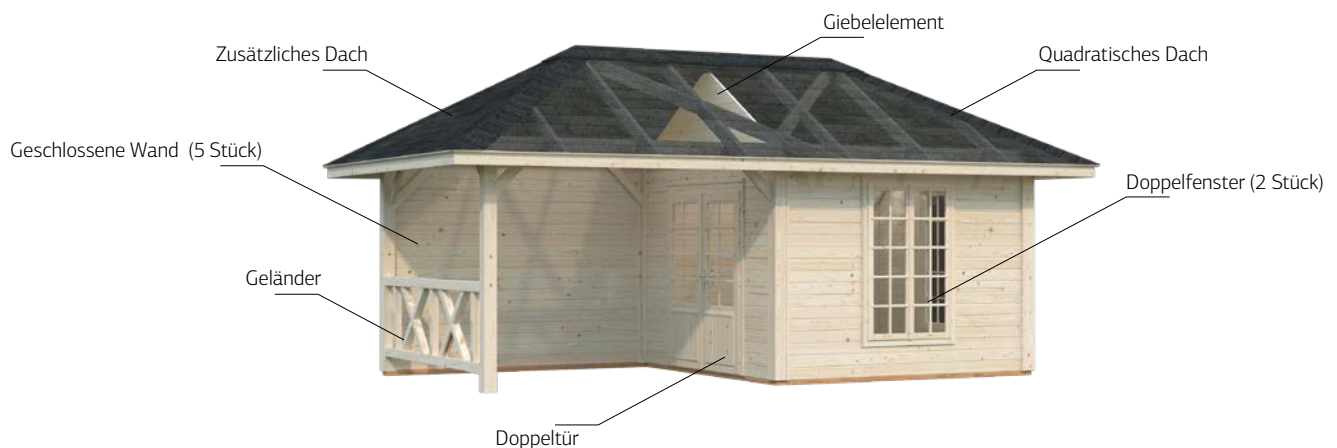

Palmako Connect Bianca Set 4 8,3 m²

PALMAKO CONNECT BIANCA 8,3 m²

ARTIKELNUMMER: 109392

NEU!

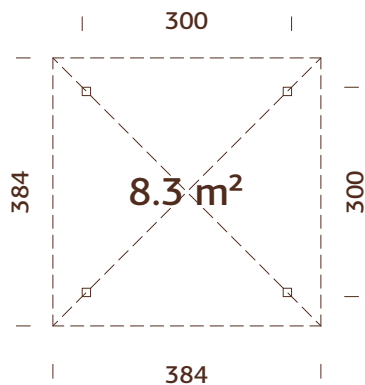

Starke Pfosten aus Leimholz

BEHANDLUNGSOPTIONEN



110153
hellbraun
tauchgrundiert



120 x 120 mm



110154
grau
tauchgrundiert



A: 210 cm
B: 319 cm



110152
transparent
tauchgrundiert



NB! Fußboden als Option! 28 mm

PRODUKTBESCHREIBUNG

Maße: 300 x 300 cm**Umbauter Raum:** 22,5 m³**Bruttogrundfläche:** 9,0 m²**Dachbretter:** 19 mm**Dachfläche:** 18,4 m²**Dachneigung:** 30,0°

OPTIONAL

Boden (außen/als Terrasse), Boden (innen), zusätzliche Dachkonstruktion mit zwei Pfosten, geschlossene Wand, Giebelelement, Eck-Tresen, Geländer, Schiebetür, Sektionaltor, Dachpappe (geeignet als Unterlage): 6 Rollen, Schindeln: 9 Pakete, Dachpappennägel, Regenrinnen, zusätzliche Türen und Fenster. Siehe unter Zusatzartikeln, Seite 180-181.

PALMAKO CONNECT BIANCA SET 1 8,3 m²

ARTIKELNUMMER: 110144

NEU!



Artikel	Stück
Quadratisches Dach (109392)	1
Geländer (109378)	3

PRODUKTBESCHREIBUNG Siehe Seite 165.

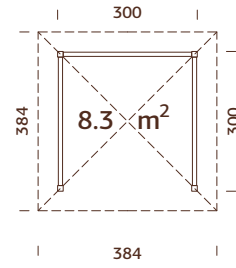

BEHANDLUNGSOPTIONEN

- 

110146
hellbraun
tauchgrundiert
- 

110147
grau
tauchgrundiert
- 

110145
transparent
tauchgrundiert

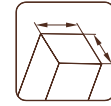

120 x 120
mm



A: 210 cm
B: 319 cm



NB! Fußboden als
Option!
28 mm

OPTIONAL

Boden (außen/als Terrasse), Boden (innen), Dachpappe (geeignet als Unterlage): 6 Rollen, Schindeln: 9 Pakete, Dachpappennägel, Regenrinnen. Siehe unter Zusatzartikeln, Seite 180-181.

PALMAKO CONNECT BIANCA SET 2 8,3 m²

ARTIKELNUMMER: 110140

NEU!



Artikel	Stück
Quadratisches Dach (109392)	1
Geschlossene Wand (109375)	3

PRODUKTBESCHREIBUNG Siehe Seite 165.

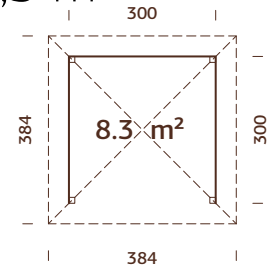

BEHANDLUNGSOPTIONEN

- 

110142
hellbraun
tauchgrundiert
- 

110143
grau
tauchgrundiert
- 

110141
transparent
tauchgrundiert

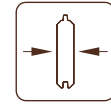

28 mm

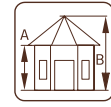

A: 210 cm
B: 323 cm

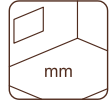

NB! Fußboden als
Option!
28 mm

OPTIONAL

Boden (außen/als Terrasse), Boden (innen), Dachpappe (geeignet als Unterlage): 6 Rollen, Schindeln: 9 Pakete, Dachpappennägel, Regenrinnen, zusätzliche Türen und Fenster. Siehe unter Zusatzartikeln, Seite 180-181.

PALMAKO CONNECT BIANCA SET 3 8,3 m²

ARTIKELNUMMER: 110132

NEU!



Kann auch spiegelverkehrt
aufgebaut werden

Artikel	Stück
Quadratisches Dach (109392)	1
Geschlossene Wand (109375)	2
Eck-Tresen (109805)	1

PRODUKTBESCHREIBUNG Siehe Seite 165.

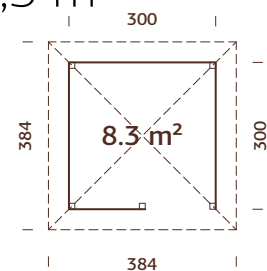

BEHANDLUNGSOPTIONEN

- 

110134
hellbraun
tauchgrundiert
- 

110135
grau
tauchgrundiert
- 

110133
transparent
tauchgrundiert

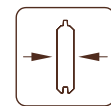

28 mm

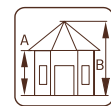

A: 210 cm
B: 323 cm

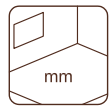

NB! Fußboden als
Option!
28 mm

OPTIONAL

Boden (außen/als Terrasse), Boden (innen), Dachpappe (geeignet als Unterlage): 6 Rollen, Schindeln: 9 Pakete, Dachpappennägel, Regenrinnen, zusätzliche Türen und Fenster. Siehe unter Zusatzartikeln, Seite 180-181.

PALMAKO CONNECT BIANCA SET 4 8,3 m²

ARTIKELNUMMER: 110136

NEU!

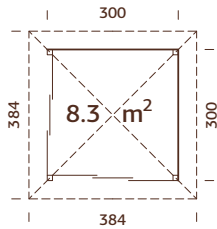

BEHANDLUNGSOPTIONEN



110138
hellbraun
tauchgrundiert



110139
grau
tauchgrundiert



110137
transparent
tauchgrundiert

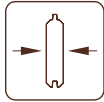

28 mm



A: 210 cm
B: 323 cm

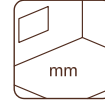

NB! Fußboden als Option!
28 mm

Artikel	Stück
Quadratisches Dach (109392)	1
Geschlossene Wand (109375)	2
Schiebetür (110083)	2

PRODUKTBESCHREIBUNG Siehe Seite 165.



OPTIONAL

Boden (außen/als Terrasse), Boden (innen), Dachpappe (geeignet als Unterlage): 6 Rollen, Schindeln: 9 Pakete, Dachpappennägel, Regenrinnen, zusätzliche Türen und Fenster. Siehe unter Zusatzartikeln, Seite 180-181.

PALMAKO CONNECT BIANCA SET 5 8,3 m²

ARTIKELNUMMER: 110128

NEU!

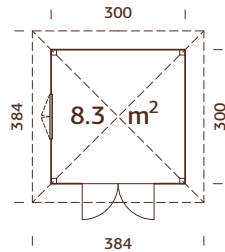

BEHANDLUNGSOPTIONEN



110130
hellbraun
tauchgrundiert



110131
grau
tauchgrundiert



110129
transparent
tauchgrundiert

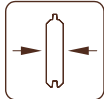

28 mm

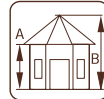

A: 210 cm
B: 323 cm

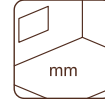

NB! Fußboden als Option!
28 mm

Artikel	Stück
Quadratisches Dach (109392)	1
Geschlossene Wand (109375)	4
Doppelfenster (109548)	1
Doppeltür (103530)	1

PRODUKTBESCHREIBUNG
Siehe Seite 165.



Kann auch spiegelverkehrt
aufgebaut werden

OPTIONAL

Boden (außen/als Terrasse), Boden (innen), Dachpappe (geeignet als Unterlage): 6 Rollen, Schindeln: 9 Pakete, Dachpappennägel, Regenrinnen, zusätzliche Türen und Fenster. Siehe unter Zusatzartikeln, Seite 180-181.

PALMAKO CONNECT BIANCA SET 6 8,3 m²

ARTIKELNUMMER: 110124

NEU!

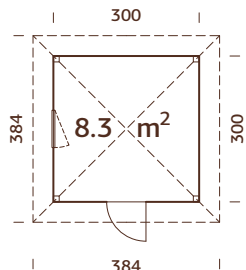

BEHANDLUNGSOPTIONEN



110126
hellbraun
tauchgrundiert



110127
grau
tauchgrundiert



110125
transparent
tauchgrundiert

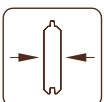

28 mm

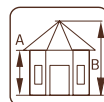

A: 210 cm
B: 323 cm

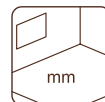

NB! Fußboden als Option!
28 mm

Artikel	Stück
Quadratisches Dach (109392)	1
Geschlossene Wand (109375)	4
Einzelfenster (100038)	1
Einzeltür (107035)	1

PRODUKTBESCHREIBUNG
Siehe Seite 165.



Kann auch spiegelverkehrt
aufgebaut werden

OPTIONAL

Boden (außen/als Terrasse), Boden (innen), Dachpappe (geeignet als Unterlage): 6 Rollen, Schindeln: 9 Pakete, Dachpappennägel, Regenrinnen, zusätzliche Türen und Fenster. Siehe unter Zusatzartikeln, Seite 180-181.

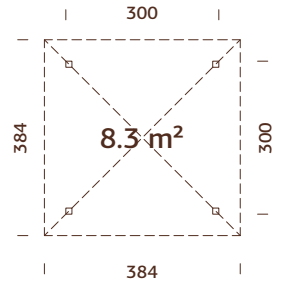

PALMAKO CONNECT BIANCA 8,3 m²
ARTIKELNUMMER: 109392

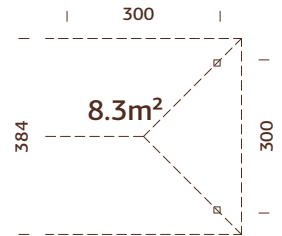

**PALMAKO CONNECT BIANCA ZUSÄTZLICHE DACHKONSTRUKTION
MIT ZWEI PFOSTEN** 8,3 m²
ARTIKELNUMMER: 109374

Palmako Connect Bianca Set 3 16,6 m²

PALMAKO CONNECT BIANCA 16,6 m²

ARTIKELNUMMER: 110184

NEU!

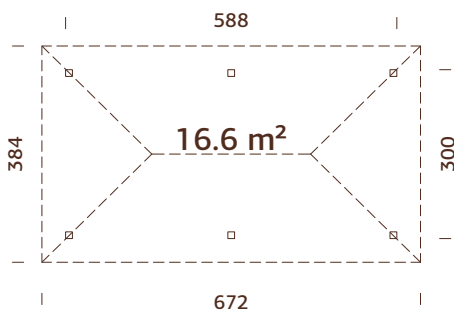

Starke Pfosten aus Leimholz

BEHANDLUNGSOPTIONEN



110186
hellbraun
tauchgrundiert

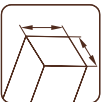

120 x 120 mm



110187
grau
tauchgrundiert



A: 210 cm
B: 319 cm



110185
transparent
tauchgrundiert



**NB! Fußboden als
Option! 28 mm**

PRODUKTBESCHREIBUNG

Maße: 588 x 300 cm**Umbauter Raum:** 43,9 m³**Bruttogrundfläche:** 17,6 m²**Dachbretter:** 19 mm**Dachfläche:** 31,5 m²**Dachneigung:** 30,0°

OPTIONAL

Boden (außen/als Terrasse), Boden (innen), zusätzliche Dachkonstruktion mit zwei Pfosten, geschlossene Wand, Giebelelement, Eck-Tresen, Geländer, Schiebetür, Sektionaltor, Dachpappe (geeignet als Unterlage): 9 Rollen, Schindeln: 15 Pakete, Dachpappennägeln, Regenrinnen, zusätzliche Türen und Fenster. Siehe unter Zusatzartikeln, Seite 180-181.

PALMAKO CONNECT BIANCA SET 1 16,6 m²

ARTIKELNUMMER: 110192

NEU!



Artikel	Stück
Quadratisches Dach (109392)	1
Zusätzliches Dach (109374)	1
Geschlossene Wand (109375)	2

PRODUKTBESCHREIBUNG Siehe Seite 169.

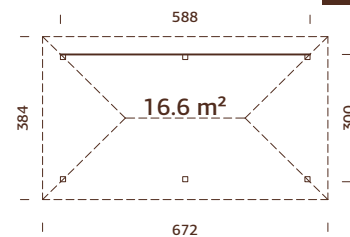

BEHANDLUNGSOPTIONEN

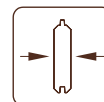
110194
 hellbraun
 tauchgrundiert

28 mm

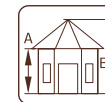
110195
 grau
 tauchgrundiert

A: 210 cm

B: 323 cm

110193
 transparent
 tauchgrundiert

 NB! Fußboden als
 Option!
 28 mm

OPTIONAL

Boden (außen/als Terrasse), Boden (innen), Dachpappe (geeignet als Unterlage): 9 Rollen, Schindeln: 15 Pakete, Dachpappennägel, Regenrinnen, zusätzliche Türen und Fenster. Siehe unter Zusatzartikeln, Seite 180-181.

PALMAKO CONNECT BIANCA SET 2 16,6 m²

ARTIKELNUMMER: 110200

NEU!



Artikel	Stück
Quadratisches Dach (109392)	1
Zusätzliches Dach (109374)	1
Geschlossene Wand (109375)	2
Geländer (109378)	2

PRODUKTBESCHREIBUNG Siehe Seite 169.

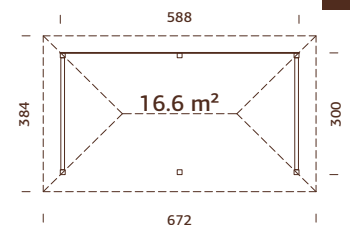

BEHANDLUNGSOPTIONEN

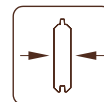

110202
 hellbraun
 tauchgrundiert

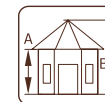
28 mm

110203
 grau
 tauchgrundiert

A: 210 cm

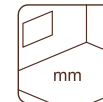
B: 323 cm

110201
 transparent
 tauchgrundiert

 NB! Fußboden als
 Option!
 28 mm

OPTIONAL

Boden (außen/als Terrasse), Boden (innen), Dachpappe (geeignet als Unterlage): 15 Pakete, Dachpappennägel, Regenrinnen, zusätzliche Türen und Fenster. Siehe unter Zusatzartikeln, Seite 180-181.

PALMAKO CONNECT BIANCA SET 3 16,6 m²

ARTIKELNUMMER: 110196

NEU!



 Kann auch spiegelverkehrt
 aufgebaut werden

Artikel	Stück
Quadratisches Dach (109392)	1
Zusätzliches Dach (109374)	1
Geschlossene Wand (109375)	2
Geländer (109378)	2
Eck-Tresen (109805)	1

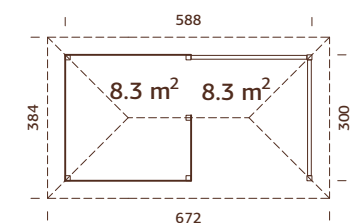
PRODUKTBESCHREIBUNG Siehe Seite 169.

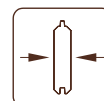

BEHANDLUNGSOPTIONEN

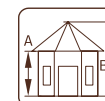

110198
 hellbraun
 tauchgrundiert

28 mm

110199
 grau
 tauchgrundiert

A: 210 cm

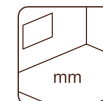
B: 323 cm

110197
 transparent
 tauchgrundiert

 NB! Fußboden als
 Option!
 28 mm

OPTIONAL

Boden (außen/als Terrasse), Boden (innen), Dachpappe (geeignet als Unterlage): 15 Pakete, Dachpappennägel, Regenrinnen, zusätzliche Türen und Fenster. Siehe unter Zusatzartikeln, Seite 180-181.

PALMAKO CONNECT BIANCA SET 4 16,6 m²

ARTIKELNUMMER: 110204

NEU!

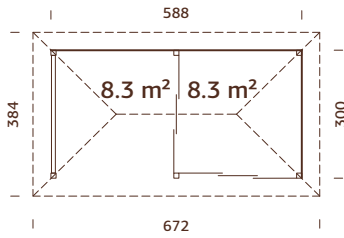
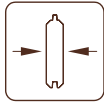
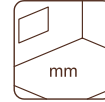
**BEHANDLUNGSOPTIONEN****110206**
hellbraun
tauchgrundiert**110207**
grau
tauchgrundiert**110205**
transparent
tauchgrundiert**28 mm****A: 210 cm**
B: 323 cm**NB! Fußboden als Option!**
28 mm

Artikel	Stück
Quadratisches Dach (109392)	1
Zusätzliches Dach (109374)	1
Giebelelement (109410)	1
Geschlossene Wand (109375)	3
Geländer (109378)	1
Schiebetür (110083)	2

PRODUKTBESCHREIBUNG Siehe Seite 169.**OPTIONAL**

Boden (außen/als Terrasse), Boden (innen), Dachpappe (geeignet als Unterlage): 9 Rollen, Schindeln: 15 Pakete, Dachpappennägel, Regenrinnen, zusätzliche Türen und Fenster. Siehe unter Zusatzartikeln, Seite 180-181.

Kann auch spiegelverkehrt
aufgebaut werden

PALMAKO CONNECT BIANCA SET 5 16,6 m²

ARTIKELNUMMER: 110208

NEU!

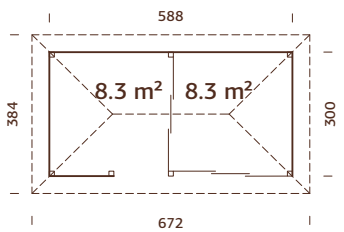
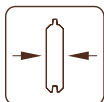
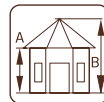
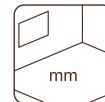
**BEHANDLUNGSOPTIONEN****110210**
hellbraun
tauchgrundiert**110211**
grau
tauchgrundiert**110209**
transparent
tauchgrundiert**28 mm****A: 210 cm**
B: 323 cm**NB! Fußboden als Option!**
28 mm

Artikel	Stück
Quadratisches Dach (109392)	1
Zusätzliches Dach (109374)	1
Giebelelement (109410)	1
Geschlossene Wand (109375)	3
Eck-Tresen (109805)	1
Schiebetür (110083)	2

PRODUKTBESCHREIBUNG Siehe Seite 169.**OPTIONAL**

Boden (außen/als Terrasse), Boden (innen), Dachpappe (geeignet als Unterlage): 9 Rollen, Schindeln: 15 Pakete, Dachpappennägel, Regenrinnen, zusätzliche Türen und Fenster. Siehe unter Zusatzartikeln, Seite 180-181.

Kann auch spiegelverkehrt
aufgebaut werden

PALMAKO CONNECT BIANCA SET 6 16,6 m²

ARTIKELNUMMER: 110212

NEU!

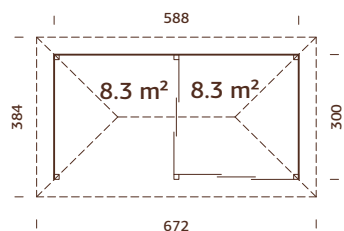
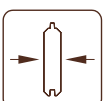
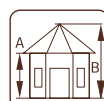
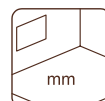
**BEHANDLUNGSOPTIONEN****110214**
hellbraun
tauchgrundiert**110215**
grau
tauchgrundiert**110213**
transparent
tauchgrundiert**28 mm****A: 210 cm**
B: 323 cm**NB! Fußboden als Option!**
28 mm

Artikel	Stück
Quadratisches Dach (109392)	1
Zusätzliches Dach (109374)	1
Giebelelement (109410)	1
Geschlossene Wand (109375)	4
Schiebetür (110083)	2

PRODUKTBESCHREIBUNG Siehe Seite 169.**OPTIONAL**

Boden (außen/als Terrasse), Boden (innen), Dachpappe (geeignet als Unterlage): 9 Rollen, Schindeln: 15 Pakete, Dachpappennägel, Regenrinnen, zusätzliche Türen und Fenster. Siehe unter Zusatzartikeln, Seite 180-181.

Wechselbare
Wand-OptionenKann auch spiegelverkehrt
aufgebaut werden





PALMAKO CONNECT BIANCA SET 7 16,6 m²

ARTIKELNUMMER: 110216

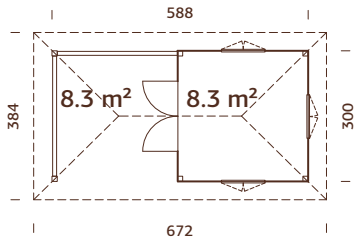
NEU!

**BEHANDLUNGSOPTIONEN**

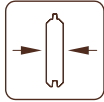
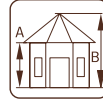
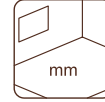
		
110218 hellbraun tauchgründert	110219 grau tauchgründert	110217 transparent tauchgründert
		
28 mm	A: 210 cm B: 323 cm	NB! Fußboden als Option! 28 mm

Artikel	Stück
Quadratisches Dach (109392)	1
Zusätzliches Dach (109374)	1
Giebelelement (109410)	1
Geschlossene Wand (109375)	4
Geländer (109378)	2
Doppelfenster (109548)	3
Doppeltür (103530)	1

PRODUKTBESCHREIBUNG Siehe Seite 169.**OPTIONAL**

Boden (außen/als Terrasse), Boden (innen), Dachpappe (geeignet als Unterlage): 9 Rollen, Schindeln: 15 Pakete, Dachpappennägel, Regenrinnen, zusätzliche Türen und Fenster. Siehe unter Zusatzartikeln, Seite 180-181.



Kann auch spiegelverkehrt aufgebaut werden





PALMAKO CONNECT BIANCA SET 8 16,6 m²

ARTIKELNUMMER: 110220

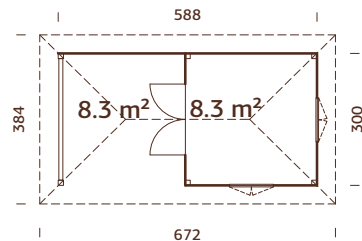
NEU!

**BEHANDLUNGSOPTIONEN**

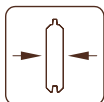
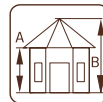
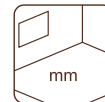
		
110222 hellbraun tauchgründert	110223 grau tauchgründert	110221 transparent tauchgründert
		
28 mm	A: 210 cm B: 323 cm	NB! Fußboden als Option! 28 mm

Artikel	Stück
Quadratisches Dach (109392)	1
Zusätzliches Dach (109374)	1
Giebelelement (109410)	1
Geschlossene Wand (109375)	5
Geländer (109378)	1
Doppelfenster (109548)	2
Doppeltür (103530)	1

PRODUKTBESCHREIBUNG Siehe Seite 169.**OPTIONAL**

Boden (außen/als Terrasse), Boden (innen), Dachpappe (geeignet als Unterlage): 9 Rollen, Schindeln: 15 Pakete, Dachpappennägel, Regenrinnen, zusätzliche Türen und Fenster. Siehe unter Zusatzartikeln, Seite 180-181.



Kann auch spiegelverkehrt aufgebaut werden





PALMAKO CONNECT BIANCA SET 9 16,6 m²

ARTIKELNUMMER: 110224

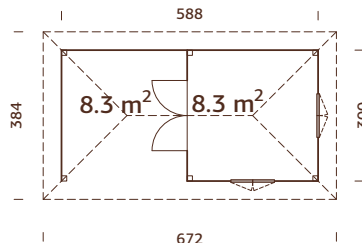
NEU!

**BEHANDLUNGSOPTIONEN**

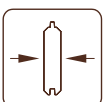
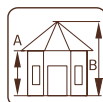
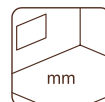
		
110226 hellbraun tauchgründert	110227 grau tauchgründert	110225 transparent tauchgründert
		
28 mm	A: 210 cm B: 323 cm	NB! Fußboden als Option! 28 mm

Artikel	Stück
Quadratisches Dach (109392)	1
Zusätzliches Dach (109374)	1
Giebelelement (109410)	1
Geschlossene Wand (109375)	6
Doppelfenster (109548)	2
Doppeltür (103530)	1

PRODUKTBESCHREIBUNG Siehe Seite 169.**OPTIONAL**

Boden (außen/als Terrasse), Boden (innen), Dachpappe (geeignet als Unterlage): 9 Rollen, Schindeln: 15 Pakete, Dachpappennägel, Regenrinnen, zusätzliche Türen und Fenster. Siehe unter Zusatzartikeln, Seite 180-181.



Kann auch spiegelverkehrt aufgebaut werden



PALMAKO CONNECT BIANCA SET 10 16,6 m²

ARTIKELNUMMER: 110228

NEU!



Kann auch spiegelverkehrt
aufgebaut werden

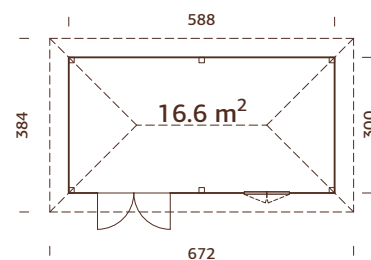

Artikel	Stück
Quadratisches Dach (109392)	1
Zusätzliches Dach (109374)	1
Geschlossene Wand (109375)	6
Einzelfenster (103311)	1
Doppeltür (106799)	1

PRODUKTBESCHREIBUNG Siehe Seite 169.**OPTIONAL**

Boden (außen/als Terrasse), Boden (innen), Dachpappe (geeignet als Unterlage): 9 Rollen, Schindeln: 15 Pakete, Dachpappennägel, Regenrinnen, zusätzliche Türen und Fenster. Siehe unter Zusatzartikeln, Seite 180-181.

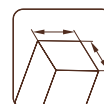

120 x 120
mm

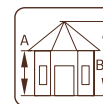

A: 210 cm
B: 323 cm

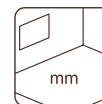

NB! Fußboden als
Option!
28 mm

PALMAKO CONNECT BIANCA SET 11 16,6 m²

ARTIKELNUMMER: 110232

NEU!



Kann auch spiegelverkehrt
aufgebaut werden

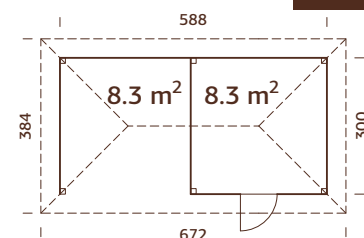

Artikel	Stück
Quadratisches Dach (109392)	1
Zusätzliches Dach (109374)	1
Giebelelement (109410)	1
Geschlossene Wand (109375)	6
Einzeltür (107035)	1

PRODUKTBESCHREIBUNG Siehe Seite 169.**BEHANDLUNGSOPTIONEN**

110234
hellbraun
tauchgrundiert



110235
grau
tauchgrundiert



110233
transparent
tauchgrundiert

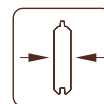

28 mm

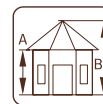

A: 210 cm
B: 323 cm

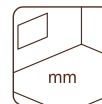

NB! Fußboden als
Option!
28 mm

OPTIONAL

Boden (außen/als Terrasse), Boden (innen), Dachpappe (geeignet als Unterlage): 9 Rollen, Schindeln: 15 Pakete, Dachpappennägel, Regenrinnen, zusätzliche Türen und Fenster. Siehe unter Zusatzartikeln, Seite 180-181.

PALMAKO CONNECT BIANCA SET 12 16,6 m²

ARTIKELNUMMER: 110236

NEU!



Kann auch spiegelverkehrt
aufgebaut werden

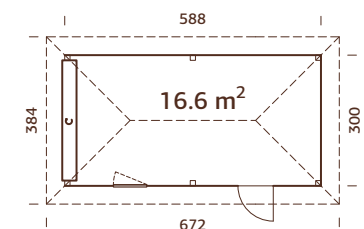

Artikel	Stück
Quadratisches Dach (109392)	1
Zusätzliches Dach (109374)	1
Geschlossene Wand (109375)	5
Sektionaltor (110078)	1
Einzelfenster (100038)	1
Einzeltür (107035)	1

PRODUKTBESCHREIBUNG Siehe Seite 169.**BEHANDLUNGSOPTIONEN**

110238
hellbraun
tauchgrundiert



110239
grau
tauchgrundiert



110237
transparent
tauchgrundiert

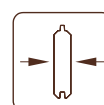

28 mm

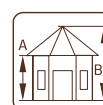

A: 210 cm
B: 323 cm

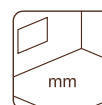

NB! Fußboden als
Option!
28 mm

OPTIONAL

Boden (außen/als Terrasse), Boden (innen), Dachpappe (geeignet als Unterlage): 9 Rollen, Schindeln: 15 Pakete, Dachpappennägel, Regenrinnen, zusätzliche Türen und Fenster. Siehe unter Zusatzartikeln, Seite 180-181.

Palmako Connect Bianca Set 3 24,9 m²

PALMAKO CONNECT BIANCA 24,9 m²

ARTIKELNUMMER: 109381

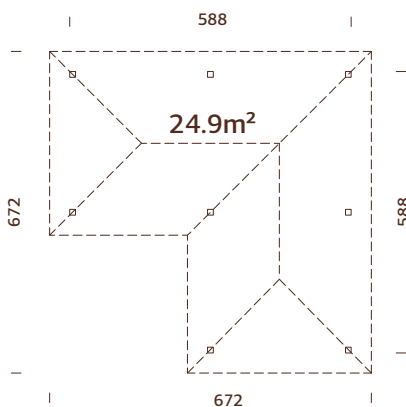

Starke Pfosten aus Leimholz

BEHANDLUNGSOPTIONEN



110156
hellbraun
tauchgründiert



110157
grau
tauchgründiert



110155
transparent
tauchgründiert



120 x 120 mm

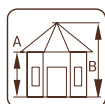

A: 210 cm
B: 319 cm

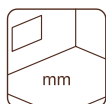

NB! Fußboden als Option! 28 mm

PRODUKTBESCHREIBUNG

Maße: 588 x 588 cm**Umbauter Raum:** 66,0 m³**Bruttogrundfläche:** 26,3 m²**Dachbretter:** 19 mm**Dachfläche:** 48,0 m²**Dachneigung:** 30,0°

OPTIONAL

Boden (außen/als Terrasse), Boden (innen), zusätzliche Dachkonstruktion mit zwei Pfosten, geschlossene Wand, Giebelelement, Eck-Tresen, Geländer, Schiebetür, Sektionaltor, Dachpappe (geeignet als Unterlage): 11 Rollen, Schindeln: 18 Pakete, Dachpappennägel, Regenrinnen, zusätzliche Türen und Fenster. Siehe unter Zusatzartikeln, Seite 180-181.

PALMAKO CONNECT BIANCA SET 1 24,9 m²

ARTIKELNUMMER: 110250

NEU!



Artikel	Stück
L-förmiges Dach (109381)	1
Geschlossene Wand (109375)	3
Geländer (109378)	3

PRODUKTBESCHREIBUNG

Siehe Seite 175.

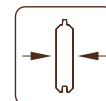
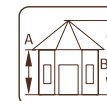
BEHANDLUNGSOPTIONEN
110252
 hellbraun
 tauchgrundiert
**28 mm**
110253
 grau
 tauchgrundiert

A: 210 cm
B: 323 cm

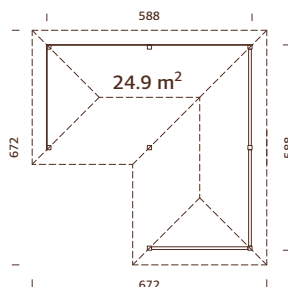
110251
 transparent
 tauchgrundiert

NB! Fußboden als Option!
28 mm
Kann auch spiegelverkehrt
aufgebaut werden**OPTIONAL**

Boden (außen/als Terrasse), Boden (innen), Dachpappe (geeignet als Unterlage): 11 Rollen, Schindeln: 18 Pakete, Dachpappennägel, zusätzliche Türen und Fenster. Siehe unter Zusatzartikeln, Seite 180-181.

PALMAKO CONNECT BIANCA SET 2 24,9 m²

ARTIKELNUMMER: 110295

NEU!



Artikel	Stück
L-förmiges Dach (109381)	1
Geschlossene Wand (109375)	5
Eck-Tresen (109805)	1

PRODUKTBESCHREIBUNG

Siehe Seite 175.

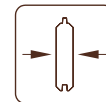
BEHANDLUNGSOPTIONEN
110297
 hellbraun
 tauchgrundiert
**28 mm**
110298
 grau
 tauchgrundiert

A: 210 cm
B: 323 cm

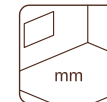
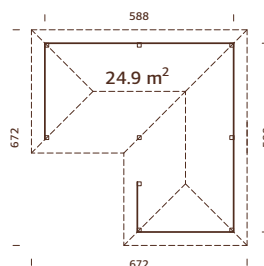
110296
 transparent
 tauchgrundiert

NB! Fußboden als Option!
28 mm
Kann auch spiegelverkehrt
aufgebaut werden**OPTIONAL**

Boden (außen/als Terrasse), Boden (innen), Dachpappe (geeignet als Unterlage): 11 Rollen, Schindeln: 18 Pakete, Dachpappennägel, zusätzliche Türen und Fenster. Siehe unter Zusatzartikeln, Seite 180-181.

PALMAKO CONNECT BIANCA SET 3 24,9 m²

ARTIKELNUMMER: 110254

NEU!

Artikel	Stück
L-förmiges Dach (109381)	1
Giebelelement (109410)	1
Geschlossene Wand (109375)	4
Schiebetür (110083)	2
Eck-Tresen (109805)	1
Doppelfenster (109548)	1



PRODUKTBESCHREIBUNG

Siehe Seite 175.

BEHANDLUNGSOPTIONEN



110256
hellbraun
tauchgrundiert

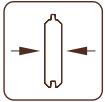

28 mm



110257
grau
tauchgrundiert



A: 210 cm
B: 323 cm



110255
transparent
tauchgrundiert

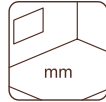

NB! Fußboden als Option!
28 mm

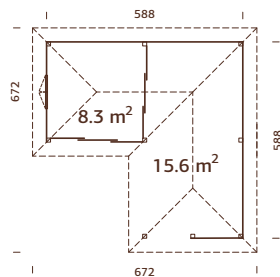

Kann auch spiegelverkehrt aufgebaut werden



OPTIONAL

Boden (außen/als Terrasse), Boden (innen), Dachpappe (geeignet als Unterlage): 11 Rollen, Schindeln: 18 Pakete, Dachpappennägel, zusätzliche Türen und Fenster. Siehe unter Zusatzartikeln, Seite 180-181.

PALMAKO CONNECT BIANCA SET 4 24,9 m²

ARTIKELNUMMER: 110303

NEU!

Artikel	Stück
L-förmiges Dach (109381)	1
Geschlossene Wand (109375)	4
Schiebetür (110083)	4



PRODUKTBESCHREIBUNG

Siehe Seite 175.

BEHANDLUNGSOPTIONEN



110305
hellbraun
tauchgrundiert

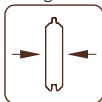

28 mm



110306
grau
tauchgrundiert

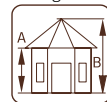

A: 210 cm
B: 323 cm



110304
transparent
tauchgrundiert

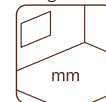

NB! Fußboden als Option!
28 mm

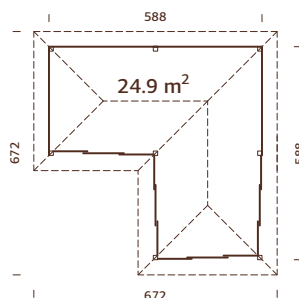

Kann auch spiegelverkehrt aufgebaut werden



OPTIONAL

Boden (außen/als Terrasse), Boden (innen), Dachpappe (geeignet als Unterlage): 11 Rollen, Schindeln: 18 Pakete, Dachpappennägel, zusätzliche Türen und Fenster. Siehe unter Zusatzartikeln, Seite 180-181.

PALMAKO CONNECT BIANCA SET 5 24,9 m²

ARTIKELNUMMER: 110258

NEU!

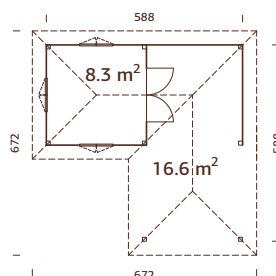
Kann auch spiegelverkehrt
aufgebaut werden**OPTIONAL**

Boden (außen/als Terrasse), Boden (innen), Dachpappe (geeignet als Unterlage): 11 Rollen, Schindeln: 18 Pakete, Dachpappennägel, zusätzliche Türen und Fenster. Siehe unter Zusatzartikeln, Seite 180-181.

Artikel	Stück
L-förmiges Dach (109381)	1
Giebelelement (109410)	1
Geschlossene Wand (109375)	6
Doppelfenster (109548)	3
Doppeltür (103530)	1

PRODUKTBESCHREIBUNG

Siehe Seite 175.

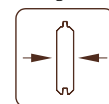
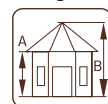
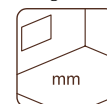
BEHANDLUNGSOPTIONEN**110260**
hellbraun
tauchgrundiert**28 mm****110261**
grau
tauchgrundiert**A: 210 cm**
B: 323 cm**110259**
transparent
tauchgrundiert**NB! Fußboden als Option!**
28 mm**PALMAKO CONNECT BIANCA SET 6** 24,9 m²

ARTIKELNUMMER: 110299

NEU!

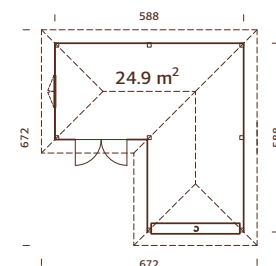
Kann auch spiegelverkehrt
aufgebaut werden**OPTIONAL**

Boden (außen/als Terrasse), Boden (innen), Dachpappe (geeignet als Unterlage): 11 Rollen, Schindeln: 18 Pakete, Dachpappennägel, zusätzliche Türen und Fenster. Siehe unter Zusatzartikeln, Seite 180-181.

Artikel	Stück
L-förmiges Dach (109381)	1
Geschlossene Wand (109375)	7
Sektionaltor (110078)	1
Einzel Fenster (103311)	1
Doppeltür (106799)	1

PRODUKTBESCHREIBUNG

Siehe Seite 175.

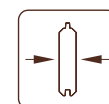
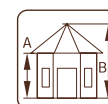
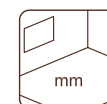
**28 mm****A: 210 cm**
B: 323 cm**NB! Fußboden als Option!**
28 mm

PALMAKO CONNECT BIANCA SET 7 24,9 m²

ARTIKELNUMMER: 110266

NEU!

Artikel	Stück
Quadratisches Dach (109392)	1
Zusätzliches Dach (109374)	2
Giebelelement (109410)	2
Geschlossene Wand (109375)	7
Schiebetür (110083)	2
Einzelfenster (103311)	1
Doppeltür (106799)	1



Kann auch spiegelverkehrt
aufgebaut werden

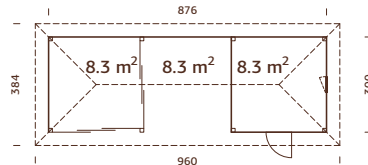

PRODUKTBESCHREIBUNG

Siehe Seite 175.

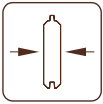

28 mm

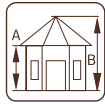

A: 210 cm
B: 323 cm

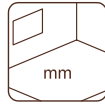

NB! Fußboden als
Option!
28 mm

OPTIONAL

Boden (außen/als Terrasse), Boden (innen), Dachpappe (geeignet als Unterlage): 11 Rollen, Schindeln: 18 Pakete, Dachpappennägel, zusätzliche Türen und Fenster. Siehe unter Zusatzartikeln, Seite 180-181.

PALMAKO CONNECT BIANCA SET 1 33,2 m²

ARTIKELNUMMER: 110262

NEU!

Artikel	Stück
L-förmiges Dach (109381)	1
Zusätzliches Dach (109374)	1
Giebelelement (109410)	1
Geschlossene Wand (109375)	4
Geländer (109378)	4
Eck-Tresen (109805)	1
Schiebetür (110083)	1
Einzelfenster (100038)	1
Einzeltür (107035)	1



Kann auch spiegelverkehrt
aufgebaut werden

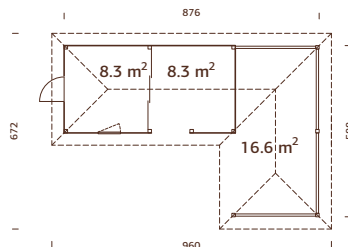

PRODUKTBESCHREIBUNG

Siehe Seite 175.

BEHANDLUNGSOPTIONEN



110264
hellbraun
tauchgrundiert



110265
grau
tauchgrundiert



110263
transparent
tauchgrundiert

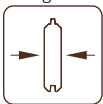

28 mm

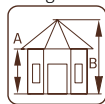

A: 210 cm
B: 323 cm

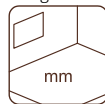

NB! Fußboden als
Option!
28 mm

OPTIONAL

Boden (außen/als Terrasse), Boden (innen), Dachpappe (geeignet als Unterlage): 14 Rollen, Schindeln: 25 Pakete, Dachpappennägel, zusätzliche Türen und Fenster. Siehe unter Zusatzartikeln, Seite 180-181.

ZUSATZARTIKEL

SIEHE UNTER ZUSATZARTIKEL, SEITE 268-285



Haus	Art.-Nr.	Zusätzliches Dach	Giebel-element	Geschlossene Wand	Eck-Tresen	Geländer	Schiebetür	Sektionaltor	Boden ¹ (innen)	Boden ² (außen/ als Terrasse)	Dachpappe (geeignet als Unterlage), Rollen	Schindeln ³ , Dachpappemängel, Pakete	1 kg	Regenrinnen	zusätzliches Fenster	zusätzliche Tür
Blanca zusätzliches Dach 8,3 m ²	109374								109811	103090	3 Rollen	6 Pakete	107930	106630		
Blanca 8,3 m ²	109392	109374	109410	109375	109805	109378	110083	110078	109811	103090	6 Rollen	9 Pakete	107930	106630		
Blanca Set 1 8,3 m ²	110144								109811	103090	6 Rollen	9 Pakete	107930	106630		
Blanca Set 2 8,3 m ²	110140								109811	103090	6 Rollen	9 Pakete	107930	106630		
Blanca Set 3 8,3 m ²	110132								109811	103090	6 Rollen	9 Pakete	107930	106630		
Blanca Set 4 8,3 m ²	110136								109811	103090	6 Rollen	9 Pakete	107930	106630		
Blanca Set 5 8,3 m ²	110128								109811	103090	6 Rollen	9 Pakete	107930	106630		
Blanca Set 6 8,3 m ²	110124								109811	103090	6 Rollen	9 Pakete	107930	106630		
Blanca 16,6 m ²	110184	109374	109410	109375	109805	109378	110083	110078	109811	103090	9 Rollen	15 Pakete	107930	106629+	106630	103311, 100028, 100038, 100036, 103320, 109548, 106660
Blanca Set 1 16,6 m ²	110192								109811	103090	9 Rollen	15 Pakete	107930	106629+	106630	Artikelnummern der Türen: 109096, 107054, 107035, 105604, 109097, 107042, 106799, 105530, 103534, 106826, 106829
Blanca Set 2 16,6 m ²	110200								109811	103090	9 Rollen	15 Pakete	107930	106629+	106630	
Blanca Set 3 16,6 m ²	110196								109811	103090	9 Rollen	15 Pakete	107930	106629+	106630	
Blanca Set 4 16,6 m ²	110204								109811	103090	9 Rollen	15 Pakete	107930	106629+	106630	
Blanca Set 5 16,6 m ²	110262								109811	103090	9 Rollen	15 Pakete	107930	106629+	106630	

¹ inklusive imprägnierter Unterbauholzer; ² Bodendielen und Fundamentbalken sind kesseldruckimprägniert. Ein Bodenset ist für eine Fläche von 8,3 m² geeignet. ³ Dachschindeln sind in jeweils vier Farben erhältlich: 107180 = schwarz, 107182 = rot, 107183 = grün, 107181 = braun. Die Artikelnummer ist bei unbehandelten Artikeln angegeben, bei behandelten Artikeln fragen Sie bitte unser Verkaufsteam.

ZUSATZARTIKEL

SIEHE UNTER ZUSATZARTIKEL, SEITE 268-285



Haus	Art.-Nr.	Zusätzliches Dach	Giebel-element	Geschlossene Wand	Eck-Tresen	Geländer	Schiebetür	Sektionaltor	Boden ¹ (innen)	Boden ² (außen/ als Terrasse)	Dachpappe (geeignet als Unterlage), Rollen	Schindeln ³ , Pakete	Dachpappemägel, 1 kg	Regenrinnen	zusätzliches Fenster	zusätzliche Tür
Bianca Set 6 16,6 m ²	110212								109811	103090	9 Rollen	15 Pakete	107930	106629+ 106630		
Bianca Set 7 16,6 m ²	110216								109811	103090	9 Rollen	15 Pakete	107930	106629+ 106630		
Bianca Set 8 16,6 m ²	110220								109811	103090	9 Rollen	15 Pakete	107930	106629+ 106630		
Bianca Set 9 16,6 m ²	110224								109811	103090	9 Rollen	15 Pakete	107930	106629+ 106630		
Bianca Set 10 16,6 m ²	110228								109811	103090	9 Rollen	15 Pakete	107930	106629+ 106630		
Bianca Set 11 16,6 m ²	110232								109811	103090	9 Rollen	15 Pakete	107930	106629+ 106630		
Bianca Set 12 16,6 m ²	110236								109811	103090	9 Rollen	15 Pakete	107930	106629+ 106630		
Bianca 24,9 m ²	109381	109374	109410	109375	109805	109378	110083	110078	109811	103090	11 Rollen	18 Pakete	107930	106629+ 106630		
Bianca Set 1 24,9 m ²	110250								109811	103090	11 Rollen	18 Pakete	107930	106629+ 106630		
Bianca Set 2 24,9 m ²	110295								109811	103090	11 Rollen	18 Pakete	107930	106629+ 106630		
Bianca Set 3 24,9 m ²	110254								109811	103090	11 Rollen	18 Pakete	107930	106629+ 106630		
Bianca Set 4 24,9 m ²	110503								109811	103090	11 Rollen	18 Pakete	107930	106629+ 106630		
Bianca Set 5 24,9 m ²	110258								109811	103090	11 Rollen	18 Pakete	107930	106629+ 106630		
Bianca Set 6 24,9 m ²	110299								109811	103090	11 Rollen	18 Pakete	107930	106629+ 106630		
Bianca Set 7 24,9 m ²	110266								109811	103090	11 Rollen	18 Pakete	107930	106629+ 106630		
Bianca Set 1 33,2 m ²	110262								109811	103090	14 Rollen	25 Pakete	107930	106629+ 106630		

Bianca-Sets können mit allen unseren Fenstern und Türen ergänzt werden, die für 28 mm starke Wände geeignet sind.

Artikelnummern der Fenster:
103311, 100028, 100038, 100036, 103320, 109548, 106660

Artikelnummern der Türen:
109096, 107054, 107035, 103604, 109097, 107042, 106799, 103530, 103534, 106826, 106829

¹ inklusive imprägnierter Unterbaulöcher, ² Bodendielen und Fundamentbalken sind kesseldruckimprägniert. Ein Bodenset ist für eine Fläche von 8,3 m² geeignet. ³ Dachschindeln sind in jeweils vier Farben erhältlich; 107180 = schwarz, 107182 = rot, 107183 = grün, 107181 = braun. Die Artikelnummer ist bei unbehandelten Artikeln angegeben, bei behandelten Artikeln fragen Sie bitte unser Verkaufsteam.





GARAGEN



PALMAKO GARAGE
RASMUS 19,0 m²
OHNE TOR



PALMAKO GARAGE
RASMUS 19,0 m²
MIT HOLZTOR



PALMAKO GARAGE
RASMUS 19,0 m²
MIT SEKTIONALTOR



PALMAKO GARAGE
ROGER 19,0 m²
OHNE TOR



PALMAKO GARAGE
ROGER 19,0 m²
MIT HOLZTOR



PALMAKO GARAGE
ROGER 19,0 m²
MIT SEKTIONALTOR



PALMAKO GARAGE
ROGER 23,9 m²
OHNE TOR



PALMAKO GARAGE
ROGER 23,9 m²
MIT HOLZTOR



PALMAKO GARAGE
ROGER 23,9 m²
MIT SEKTIONALTOR



PALMAKO GARAGE
ROGER 27,7 m²
OHNE TOR



PALMAKO GARAGE
ROGER 27,7 m²
MIT HOLZTOR



PALMAKO GARAGE
ROGER 27,7 m²
MIT SEKTIONALTOR



PALMAKO GARAGE
ROGER 21,9+5,2 m²
OHNE TOR



PALMAKO GARAGE
ROGER 21,9+5,2 m²
MIT HOLZTOR



PALMAKO GARAGE
ROGER 21,9+5,2 m²
MIT SEKTIONALTOR



PALMAKO GARAGE
ROGER 28,4 m²
OHNE TOR



PALMAKO GARAGE
ROGER 28,4 m²
MIT HOLZTOR



PALMAKO GARAGE
ROGER 28,4 m²
MIT SEKTIONALTOR



PALMAKO NORDIC+ GARAGE
ANDRE 21,5 m²
OHNE TOR



PALMAKO NORDIC+ GARAGE
ANDRE 21,5 m²
MIT SEKTIONALTOR



PALMAKO NORDIC+ GARAGE
ANDRE 28,5 m²
OHNE TOR



PALMAKO NORDIC+ GARAGE
ANDRE 28,5 m²
MIT SEKTIONALTOR



PALMAKO NORDIC+ GARAGE
ANDRE 44,7 m²
OHNE TOR



PALMAKO NORDIC+ GARAGE
ANDRE 44,7 m²
MIT SEKTIONALTOR

TORANTRIEB FÜR GARAGEN-SEKTIONALTOR

ARTIKELNUMMER: 108561



PRODUKTBESCHREIBUNG

Motorenmaße: 600 x 250 x 350 mm

Schienenmaße: 3000 x 50 x 100 mm

Gewicht: 10 + 5 kg

GARAGE

Torantrieb

Roger 19,0 m ² mit Sektionaltor	108561
Roger 23,9 m ² mit Sektionaltor	108561
Roger 27,7 m ² mit Sektionaltor	108561
Roger 21,9+5,2 m ² mit Sektionaltor	108561
Roger 28,4 m ² mit Sektionaltor	108561
Andre 21,5 m ² mit Sektionaltor	108561
Andre 28,5 m ² mit Sektionaltor	108561
Andre 44,7 m ² mit Sektionaltor	108561

Inklusive 2 Handsender
In Abhängigkeit vom Garagentyp werden
zusätzliche Montagematerialien benötigt
Stromanschluss erforderlich!

PALMAKO GARAGE RASMUS 19,0 m² MIT HOLZTOR

ARTIKELNUMMER: 102415



Rasmus 19,0 m² ohne Tor
Artikelnummer: 101894



Rasmus 19,0 m² mit Sektionaltor
Artikelnummer: 102419
Sektionaltor, Durchgangsmaß: 221 x 188 cm
Art.-Nr. Sektionaltor: 103516

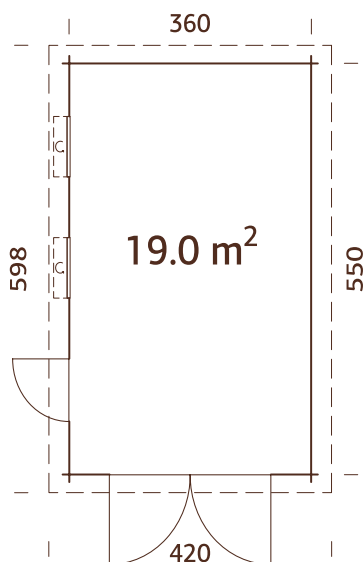

PRODUKTBESCHREIBUNG

Bohlenmaße: 380 x 570 cm

Umbauter Raum: 44,5 m³

Tür-/Fenstertyp: Garden

Tür-/Fensterglas:

Echtglas, 4 mm

Maße Fensteröffnung: 70 x 43 cm

Türen, Durchgangsmaß: 73 x 183 cm

Holztor, Durchgangsmaß: 225 x 194 cm

Art.-Nr. Holztor: 103555

Dachbretter: 19 mm

Dachfläche: 24,5 m²

Dachneigung: 1,8°

Bruttogrundfläche: 19,8 m²

Starke Pfetten aus Leimholz
Mattiertes Tür- und Fensterglas.

OPTIONAL

Dachpappe: 6 Rollen, SBS-Dacheindeckung: 6 Rollen, EPDM, Dachpappennägel, Regenrinnen,
Anbauschuppen, Schleppdach, zusätzliche Türen und Fenster.
Siehe unter Zusatzartikeln, Seite 268-285.

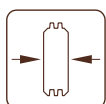

44 mm

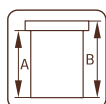

A: 228 cm
B: 253 cm

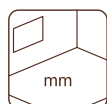

PALMAKO GARAGE ROGER 19,0 m² MIT HOLZTOR

ARTIKELNUMMER: 102347



Roger 19,0 m² ohne Tor
Artikelnummer: 101899



Roger 19,0 m² mit Sektionaltor
Artikelnummer: 102355
Sektionaltor, Durchgangsmaß: 221 x 188 cm
Art.-Nr. Sektionaltor: 103516



Torantrieb
für Garagen-
Sektionaltor als
Option

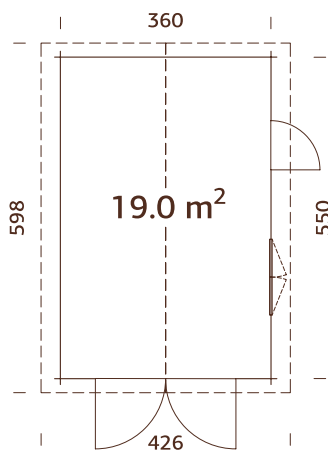

PRODUKTBESCHREIBUNG

Bohlenmaße: 380 x 570 cm
Umbauter Raum: 45,9 m³
Tür-/Fenstertyp: Garden+
Tür-/Fensterglas:
 Doppelglas, 3-6-3 mm
Maße Fensteröffnung: 119 x 89 cm
Türen, Durchgangsmaß: 73 x 175 cm

Holztor, Durchgangsmaß: 225 x 194 cm
Art.-Nr. Holztor: 103555
Dachbretter: 19 mm
Dachfläche: 25,4 m²
Dachneigung: 16,3°
Bruttogrundfläche: 19,8 m²

OPTIONAL

Dachpappe: 6 Rollen, SBS-Dacheindeckung: 6 Rollen, Schindeln: 10 Pakete, Dachpappennägel, Regenrinnen, Anbauschuppen, Schleppdach, zusätzliche Türen und Fenster, Torantrieb für Garagen-Sektionaltor. Siehe unter Zusatzartikeln, Seite 268-285.

Doppelverglast
Starke Pfetten aus Leimholz

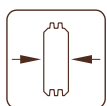

44 mm

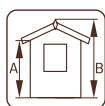

A: 217 cm
B: 276 cm

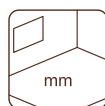

-

BEHANDLUNGSOPTIONEN



naturbelassen

hellbraun
tauchgrundiertgrau
tauchgrundierttransparent
tauchgrundiert

Roger 19,0 m² ohne Tor

101899

101900

101902

101901

Roger 19,0 m² mit Holztor

102347

102348

102350

102349

Roger 19,0 m² mit Sektionaltor

102355

102356

102358

102357

PALMAKO GARAGE ROGER 23,9 m² MIT HOLZTOR

ARTIKELNUMMER: 102498



Roger 23,9 m² ohne Tor
Artikelnummer: 101903



Roger 23,9 m² mit Sektionaltor
Artikelnummer: 102502
Sektionaltor, Durchgangsmaß: 221 x 188 cm
Art.-Nr. Sektionaltor: 103516



Torantrieb
für Garagen-
Sektionaltor als
Option

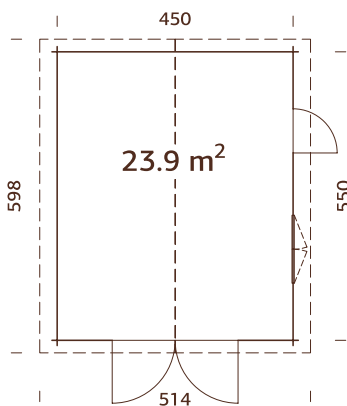

PRODUKTBESCHREIBUNG

Bohlenmaße: 470 x 570 cm

Umbauter Raum: 59,0 m³

Tür-/Fensterotyp: Garden+

Tür-/Fensterglas:

Doppelglas, 3-6-3 mm

Maße Fensteröffnung: 119 x 89 cm

Türen, Durchgangsmaß: 73 x 175 cm

Holztor, Durchgangsmaß: 225 x 194 cm

Art.-Nr. Holztor: 103555

Dachbretter: 19 mm

Dachfläche: 31,7 m²

Dachneigung: 15,7°

Bruttogrundfläche: 24,8 m²

OPTIONAL

Dachpappe: 7 Rollen, SBS-Dacheindeckung: 7 Rollen, Schindeln: 12 Pakete, Dachpappennägel, Regenrinnen,

Anbauschuppen, Schleppdach, zusätzliche Türen und Fenster, Torantrieb für Garagen-Sektionaltor.

Siehe unter Zusatzartikeln, Seite 268-285.

Doppelverglast

Starke Pfetten aus Leimholz

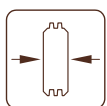

44 mm

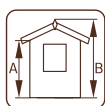

A: 217 cm
B: 287 cm

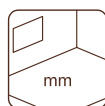

-

BEHANDLUNGS- OPTIONEN



naturbelassen



hellbraun
tauchgrundiert



grau
tauchgrundiert



transparent
tauchgrundiert

Roger 23,9 m² ohne Tor

101903

101904

101906

101905

Roger 23,9 m² mit Holztor

102498

102499

102501

102500

Roger 23,9 m² mit Sektionaltor

102502

102503

102505

102504

PALMAKO GARAGE ROGER 27,7 m² MIT HOLZTOR

ARTIKELNUMMER: 102379



Roger 27,7 m² ohne Tor
Artikelnummer: 101911



Roger 27,7 m² mit Sektionaltor
Artikelnummer: 102383
Sektionaltor, Durchgangsmaß: 221 x 188 cm
Art.-Nr. Sektionaltor: 103516



Torantrieb
für Garagen-
Sektionaltor als
Option

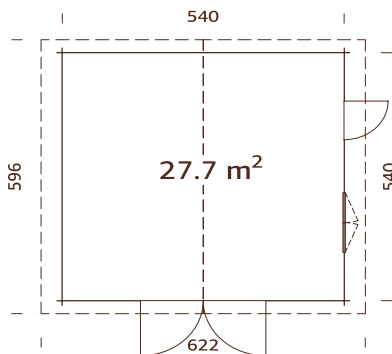

PRODUKTBESCHREIBUNG

Bohlenmaße: 560 x 560 cm
Umbauter Raum: 73,9 m³
Tür-/Fenstertyp: Summer
Tür-/Fensterglas:
 Doppelglas, 3-9-3 mm
Maße Fensteröffnung: 117 x 92 cm
Türen, Durchgangsmaß: 73 x 183 cm
Holztor, Durchgangsmaß: 225 x 194 cm
Art.-Nr. Holztor: 103587

Dachbretter: 19 mm
Dachfläche: 37,8 m²
Dachneigung: 15,7°
Bruttogrundfläche: 29,2 m²

OPTIONAL

Dachpappe: 8 Rollen, SBS-Dacheindeckung: 8 Rollen, Schindeln: 14 Pakete, Dachpappennägel, Regenrinnen, Anbauschuppen, Schleppdach, zusätzliche Türen und Fenster, Torantrieb für Garagen-Sektionaltor. Siehe unter Zusatzartikeln, Seite 268-285.

Doppelverglast
Starke Pfetten aus Leimholz

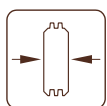

70 mm

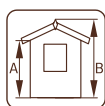

A: 230 cm
B: 312 cm

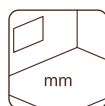

-

BEHANDLUNGSOPTIONEN



naturbelassen

hellbraun
tauchgrundiertgrau
tauchgrundierttransparent
tauchgrundiert

Roger 27,7 m² ohne Tor

101911

101912

101914

101913

Roger 27,7 m² mit Holztor

102379

102380

102382

102381

Roger 27,7 m² mit Sektionaltor

102383

102384

102386

102385

PALMAKO GARAGE ROGER 21,9+5,2 m² MIT HOLZTOR

ARTIKELNUMMER: 102482



Roger 21,9+5,2 m² ohne Tor
Artikelnummer: 101872



Roger 21,9+5,2 m² mit Sektionaltor
Artikelnummer: 102486
Sektionaltor, Durchgangsmaß: 221 x 188 cm
Art.-Nr. Sektionaltor: 103516



Torantrieb
für Garagen-
Sektionaltor als
Option

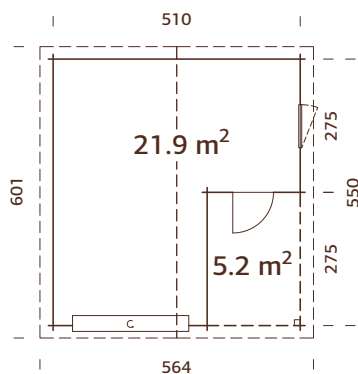

PRODUKTBESCHREIBUNG

Bohlenmaße: 530 x 570 cm
Umbauter Raum: 60,0 m³
Tür-/Fensterart: Garten+
Tür-/Fensterglas:
Doppelglas, 3-6-3 mm
Maße Fensteröffnung: 78 x 89 cm
Türen, Durchgangsmaß: 73 x 175 cm

Holztor, Durchgangsmaß: 225 x 194 cm
Art.-Nr. Holztor: 103555
Dachbretter: 19 mm
Dachfläche: 35,4 m²
Dachneigung: 18,7°
Bruttogrundfläche: 28,1 m²

OPTIONAL

Dachpappe: 7 Rollen, SBS-Dacheindeckung: 7 Rollen, Schindeln: 14 Pakete, Dachpappennägel, Regenrinnen, Anbauschuppen, Schleppdach, zusätzliche Türen und Fenster, Torantrieb für Garagen-Sektionaltor. Siehe unter Zusatzartikeln, Seite 268-285.

Doppelverglast
Starke Pfetten aus
Leimholz
Kann auch spiegelverkehrt
aufgebaut werden.



BEHANDLUNGS- OPTIONEN



naturbelassen



hellbraun
tauchgrundiert



grau
tauchgrundiert



transparent
tauchgrundiert

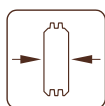

44 mm

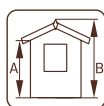

A: 228 cm
B: 321 cm

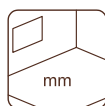

-

**Roger 21,9+5,2 m²
ohne Tor**

101872

101873

101875

101874

**Roger 21,9+5,2 m²
mit Holztor**

102482

102483

102485

102484

**Roger 21,9+5,2 m²
mit Sektionaltor**

102486

102487

102489

102488

PALMAKO GARAGE ROGER 28,4 m² MIT HOLZTOR

ARTIKELNUMMER: 102399



Roger 28,4 m² ohne Tor
Artikelnummer: 101907



Roger 28,4 m² mit Sektionaltor
Artikelnummer: 102403
Sektionaltor, Durchgangsmaß: 221 x 188 cm
Art.-Nr. Sektionaltor: 103516



Torantrieb
für Garagen-
Sektionaltor als
Option

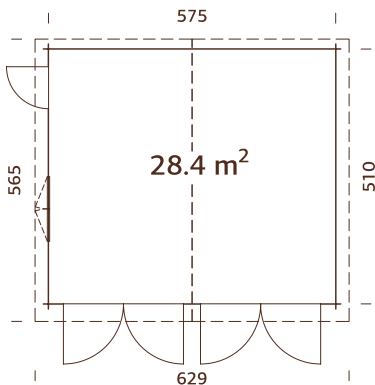

PRODUKTBESCHREIBUNG

Bohlenmaße: 595 x 530 cm

Umbauter Raum: 73,5 m³

Tür-/Fenstertyp: Garden+

Tür-/Fensterglas:

Doppelglas, 3-6-3 mm

Maße Fensteröffnung: 119 x 89 cm

Türen, Durchgangsmaß: 73 x 175 cm

Holztor, Durchgangsmaß: 225 x 194 cm

Art.-Nr. Holztor: 103555

Dachbretter: 19 mm

Dachfläche: 36,8 m²

Dachneigung: 16,8°

Bruttogrundfläche: 29,3 m²

OPTIONAL

Dachpappe: 9 Rollen, SBS-Dacheindeckung: 9 Rollen, Schindeln: 14 Pakete, Dachpappennägel, Regenrinnen,

Anbauschuppen, Schleppdach, zusätzliche Türen und Fenster, Torantrieb für Garagen-Sektionaltor.

Siehe unter Zusatzartikeln, Seite 268-285.

Doppelverglast

Starke Pfetten aus Leimholz

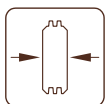

44 mm

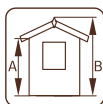

A: 217 cm
B: 310 cm

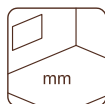

-

BEHANDLUNGSOPTIONEN



naturbelassen



hellbraun
tauchgrundiert



grau
tauchgrundiert



transparent
tauchgrundiert

Roger 28,4 m² ohne Tor

101907

101908

101910

101909

Roger 28,4 m² mit Holztor

102399

102400

102402

102401

Roger 28,4 m² mit Sektionaltor

102403

102404

102406

102405

VORGEFERTIGTE PALMAKO NORDIC+ GARAGEN MIT EINER ELEMENTSTÄRKE VON 160 MM

Dieser skandinavische Garagentyp verfügt über viele Verwendungsmöglichkeiten und bereichert Ihren Garten! Nehmen Sie sich etwas Zeit und sehen Sie sich die Beschreibung der besonderen Eigenschaften der modernen Nordic+ Häuser an.

Die vorgefertigten Wandelemente sind innenseitig mit einer Windschutzfolie verkleidet. Sie können nach der Montage mit einer 95 mm starken Isolierung versehen werden. Zusätzlich können auch der Boden sowie die Decke isoliert werden. Das Ergebnis ist ein hervorragend gedämmter Raum, der über eingearbeitete Lüftungslatten optimal be- und entlüftet wird. Alle Häuser haben doppelt verglaste Scheiben und nach außen öffnende Fenster. Die Türelemente sind mit einer 40 mm starken EPS-Isolierung (expandiertes Polystyrol) versehen.

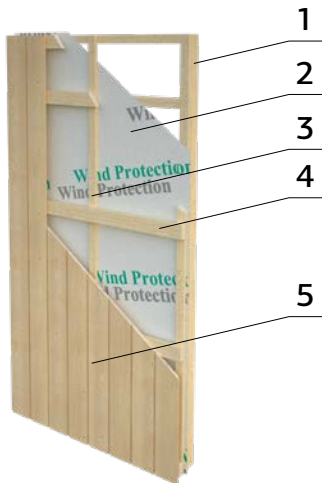

Der nebenstehende Querschnitt durch ein Wandelement zeigt dessen Aufbau. Die Wandstärke der Nordic+ Garagen beträgt 160 mm und setzt sich wie folgt zusammen:

1. 44 x 95 mm Rahmen
2. Windschutzfolie
3. 19 x 45 mm Lüftungslatten
4. 28 x 70 mm Verkleidungsstützen
5. 18 mm sägefines Fassadenbrett

Ein Bausatz - viele Häuser!

Jedes Modell beinhaltet eine Reihe von Wand- und Fenster-/Tür-Elementen, die auf unterschiedliche Weise angeordnet werden können. Somit kann jede Garage ein individuelles Aussehen erhalten.

NORDIC+ GARAGE ANDRE 28.5 m² MIT SEKTIONALTOR

ARTIKELNUMMER: 101167



ANDRE OPTION 1



ANDRE OPTION 2



ANDRE OPTION 3



ANDRE OPTION 4



PALMAKO NORDIC+ GARAGEN MODULE DESIGN

PALMAKO NORDIC+ GARAGE ANDRE 21,5 m²

ARTIKELNUMMER: 101159

MIT SEKTIONALTOR



Andre 21,5 m² ohne Tor
Artikelnummer: 108613



Torantrieb
für Garagen-
Sektionaltor als
Option

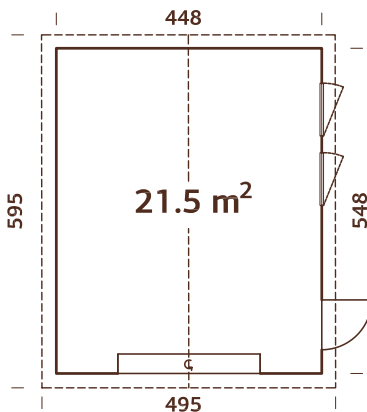

PRODUKTBESCHREIBUNG

Wandaußenmaße: 448 x 548 cm

Umbauter Raum: 55,4 m³

Tür-/Fenstertyp: Summer

Tür-/Fensterglas:

Doppelglas, 3-9-3 mm

Maße Fensteröffnung:

69 x 38 cm

Türen, Durchgangsmaß:

78 x 191, 221 x 188 cm

Türschwelle: Holz

Dachbretter: 19 mm

Dachfläche: 30,4 m²

Dachneigung: 20,0°

Bruttogrundfläche: 24,6 m²

OPTIONAL

Dachpappe: 7 Rollen, SBS-Dacheindeckung: 7 Rollen, Schindeln: 13 Pakete, Dachpappennägel, Regenrinnen, zusätzliche Türen und Fenster, Schleppdach, Torantrieb für Garagen-Sektionaltor.

Siehe unter Zusatzartikeln, Seite 268-285.

Vorgefertigte Wandelemente mit sägefinessen Fassadenbrettern und Windsperre.

Tür und Fenster können durch die Elementbauweise an anderen Stellen montiert werden und sind mit Isolierglas versehen.

Das leichtgängige Sektionaltor gehört zum Lieferumfang.



160 mm

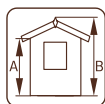

A: 216 cm
B: 316 cm

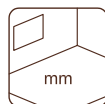

-

PALMAKO NORDIC+ GARAGE ANDRE 28,5 m²

ARTIKELNUMMER: 101167

MIT SEKTIONALTOR



Andre 28,5 m² ohne Tor
 Artikelnummer: 108614



Torantrieb
 für Garagen-
 Sektionaltor als
 Option

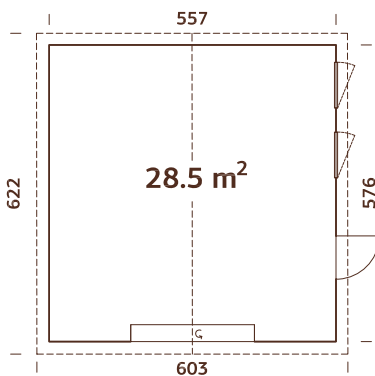

PRODUKTBESCHREIBUNG

Wandaußenmaße: 557 x 576 cm

Umbauter Raum: 78,3 m³

Tür-/Fensterart: Summer

Tür-/Fensterglas:

Doppelglas, 3-9-3 mm

Maße Fensteröffnung: 69 x 38 cm

Türen, Durchgangsmaß:

78 x 191, 221 x 188 cm

Türen, Durchgangsmaß:

78 x 181, 221 x 188 cm

Türschwelle: Holz

Dachbretter: 19 mm

Dachfläche: 39,8 m²

Dachneigung: 20,0°

Bruttogrundfläche: 32,1 m²

Vorgefertigte Wandelemente mit sägeföhnen Fassadenbrettern und Windsperre.

Tür und Fenster können durch die Elementbauweise an anderen Stellen montiert werden und sind mit Isolierglas versehen.

Das leichtgängige Sektionaltor gehört zum Lieferumfang.

OPTIONAL

Dachpappe: 7 Rollen, SBS-Dacheindeckung: 7 Rollen, Schindeln: 15 Pakete, Dachpappennägeln, Regenrinnen, zusätzliche Türen und Fenster, Schleppdach, Torantrieb für Garagen-Sektionaltor.

Siehe unter Zusatzartikeln, Seite 268-285.



160 mm

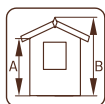

A: 216 cm
 B: 337 cm

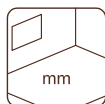

-

PALMAKO NORDIC+ GARAGE ANDRE 44,7 m²

ARTIKELNUMMER: 108616

MIT SEKTIONALTOR

PALMAKO GARAGEN
182-197

Andre 44,7 m2 ohne Tor
Artikelnummer: 108615



Torantrieb
für Garagen-
Sektionaltor als
Option

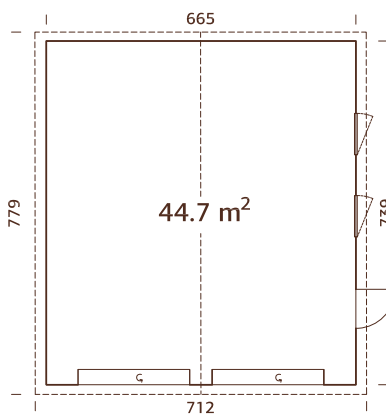

PRODUKTBESCHREIBUNG

Wandaußenmaße: 665 x 739 cm

Umbauter Raum: 142,0 m³

Tür-/Fenstertyp: Summer

Tür-/Fensterglas:

Doppelglas, 3-9-3 mm

Maße Fensteröffnung: 68 x 37 cm

Türen, Durchgangsmaß:

78 x 191, 221 x 188 cm

Türen, Durchgangsmaß:

78 x 181, 221 x 188 cm

Türschwelle: Holz

Dachbretter: 19 mm

Dachfläche: 60,0 m²

Dachneigung: 20,0°

Bruttogrundfläche: 49,1 m²

Vorgefertigte Wandelemente mit sägefeinen Fassadenbrettern und Windsperre.

Tür und Fenster können durch die Elementbauweise an anderen Stellen montiert werden und sind mit Isolierglas versehen.

Das leichtgängige Sektionaltor gehört zum Lieferumfang.

OPTIONAL

Dachpappe: 11 Rollen, SBS-Dacheindeckung: 11 Rollen, Schindeln: 23 Pakete, Dachpappennägel, Regenrinnen, zusätzliche Türen und Fenster, Schlepptdach, Torantrieb für Garagen-Sektionaltor.

Siehe unter Zusatzartikeln, Seite 268-285.



160 mm

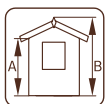

A: 216 cm
B: 357 cm

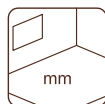

-



Scannen Sie diesen Barcode, um sich das Aufbauvideo für Andre 44,7 m² zu sehen!

ZUSATZARTIKEL

SIEHE UNTER ZUSATZARTIKEL, SEITE 268-285

Haus	Art.-Nr.	Dachpappe, Rollen	SBS-Dacheindeckung, Schindelein ¹ , Rollen	Pakete	Dachpappennägel, 1 kg	EPDM ²	Regenrinnen	Anbauschuppen Vordach	Holztor für Garage	Sektionaltor für Garage	zusätzliche Tür	zusätzliches Fenster	Torantrieb für Garagen-Sektionaltor
Rasmus 19,0 m ² ohne Tor	101894	107210, 6 Rollen	107214, 6 Rollen	107930	107172	106628	102801	103168	103555	103516	107053	100094	
Rasmus 19,0 m ² mit Holztor	102415	107210, 6 Rollen	107214, 6 Rollen	107930	107172	106628	102801	103168	103555	103516	107053	100094	
Rasmus 19,0 m ² mit Sektionaltor	102419	107210, 6 Rollen	107214, 6 Rollen	107930	107172	106628	102801	103168	103555	103516	107053	100094	
Roger 19,0 m ² ohne Tor	101899	107210, 6 Rollen	107214, 6 Rollen	107930	107172	106632	102801	103168	103555	103516	107060	106690	
Roger 19,0 m ² mit Holztor	102347	107210, 6 Rollen	107214, 6 Rollen	107930	107172	106632	102801	103168	103555	103516	107060	106690	
Roger 19,0 m ² mit Sektionaltor	102355	107210, 6 Rollen	107214, 6 Rollen	107930	107172	106632	102801	103168	103555	103516	107060	106690	
Roger 23,9 m ² ohne Tor	101903	107210, 7 Rollen	107214, 7 Rollen	107930	107172	106632	102801	103168	103555	103516	107060	106690	
Roger 23,9 m ² mit Holztor	102498	107210, 7 Rollen	107214, 7 Rollen	107930	107172	106632	102801	103168	103555	103516	107060	106690	
Roger 23,9 m ² mit Sektionaltor	102502	107210, 7 Rollen	107214, 7 Rollen	107930	107172	106632	102801	103168	103587	103516	107060	106690	
Roger 27,7 m ² ohne Tor	101911	107210, 8 Rollen	107214, 8 Rollen	107930	107172	106632	102801	103168	103587	103516	107105	106715	
Roger 27,7 m ² mit Holztor	102379	107210, 8 Rollen	107214, 8 Rollen	107930	107172	106632	102801	103168	103587	103516	107105	106715	
Roger 27,7 m ² mit Sektionaltor	102383	107210, 8 Rollen	107214, 8 Rollen	107930	107172	106632	102801	103168	103587	103516	107105	106715	
Roger 21,9+5,2 m ² ohne Tor	101872	107210, 7 Rollen	107214, 7 Rollen	107930	107172	106632	102801	103168	103555	103516	107060	100095	
Roger 21,9+5,2 m ² mit Holztor	102482	107210, 7 Rollen	107214, 7 Rollen	107930	107172	106632	102801	103168	103555	103516	107060	100095	
Roger 21,9+5,2 m ² mit Sektionaltor	102486	107210, 7 Rollen	107214, 7 Rollen	107930	107172	106632	102801	103168	103555	103516	107060	100095	
Roger 28,4 m ² ohne Tor	101907	107210, 9 Rollen	107214, 9 Rollen	107930	107172	106632	102801	103168	103555	103516	107060	106690	
Roger 28,4 m ² mit Holztor	102399	107210, 9 Rollen	107214, 9 Rollen	107930	107172	106632	102801	103168	103555	103516	107060	106690	
Roger 28,4 m ² mit Sektionaltor	102403	107210, 9 Rollen	107214, 9 Rollen	107930	107172	106632	102801	103168	103555	103516	107060	106690	

¹ Dachschindeln sind in jeweils vier Farben erhältlich: 107180 = schwarz, 107182 = rot, 107183 = grün, 107181 = braun.

² inklusive Klebstoff für EPDM. Lesen Sie mehr über EPDM S. 273

Die Artikelnummer ist bei unbehandelten Artikeln angegeben, bei behandelten Artikeln fragen Sie bitte unser Verkaufsteam.

ZUSATZARTIKEL

SIEHE UNTER ZUSATZARTIKEL, SEITE 268-285

Haus	Art.-Nr.	Dachpappe, Rollen	SBS-Dacheindeckung, Rollen	Schindein ¹ , Pakete	Dachpappennägel, 1 kg	Regenrinnen	Vordach	Sektionaltor für Garage	zusätzliche Tür	zusätzliches Fenster	Torantrieb für Garagen- Sektionaltor
Andre 21,5 m ² ohne Tor	108613	107210 7 Rollen	107214 7 Rollen	13 Pakete	107930	106632	108623	103516	107329	107297	
Andre 21,5 m ² mit Sektionaltor	101159	107210 7 Rollen	107214 7 Rollen	13 Pakete	107930	106632	108623	103516	107329	107297	108561
Andre 28,5 m ² ohne Tor	108614	107210 7 Rollen	107214 7 Rollen	15 Pakete	107930	106629 + 106630	108623	103516	107329	107297	
Andre 28,5 m ² mit Sektionaltor	101167	107210 7 Rollen	107214 7 Rollen	15 Pakete	107930	106629 + 106630	108623	103516	107329	107297	108561
Andre 44,7 m ² ohne Tor	108615	107210 11 Rollen	107214 11 Rollen	23 Pakete	107930	2 X 106630	108623	103516	107329	107297	
Andre 44,7 m ² mit Sektionaltor	108616	107210 11 Rollen	107214 11 Rollen	23 Pakete	107930	2 X 106630	108623	103516	107329	107297	108561

¹ Dachschindeln sind in jeweils vier Farben erhältlich: 107180 = schwarz, 107182 = rot, 107183 = grün, 107181 = braun.



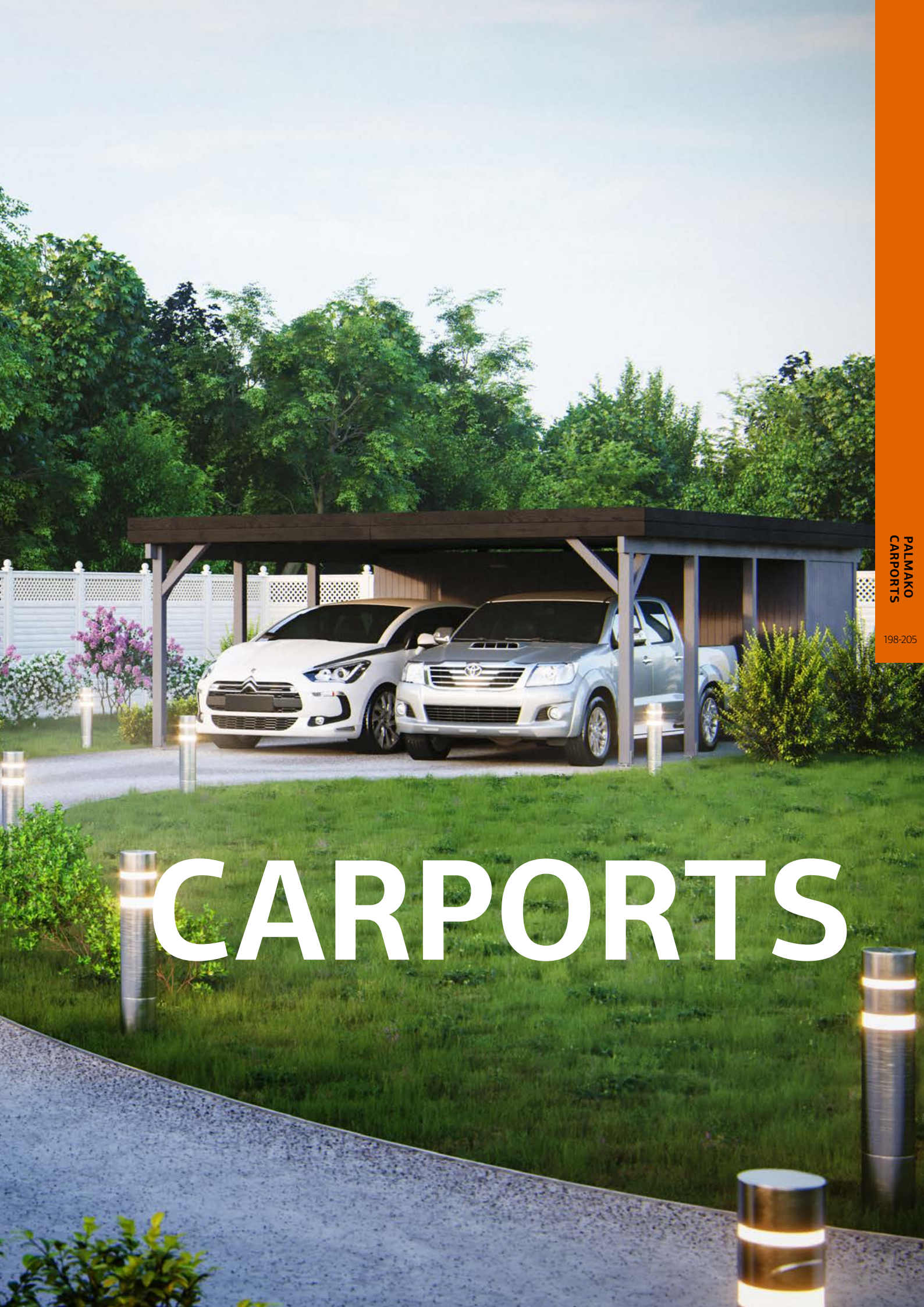

CARPORTS

CARPORTS



PALMAKO CARPORT
ROBERT 11,7 m²



PALMAKO CARPORT
ROBERT 20,6 m²



PALMAKO CARPORT
KARL 11,7 m²



PALMAKO CARPORT
KARL 23,1 m²



PALMAKO CARPORT
KARL 20,6 m²



PALMAKO CARPORT
KARL 40,6 m²

PALMAKO CARPORT ROBERT 11,7 m²

ARTIKELNUMMER: 101013

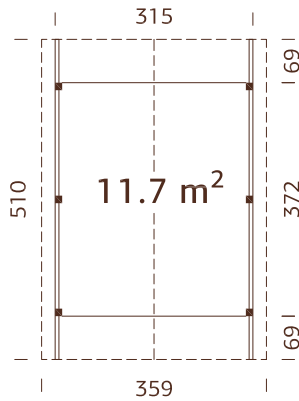

Starke Pfosten aus Leimholz

BEHANDLUNGSOPTIONEN



101014
hellbraun
tauchgrundiert

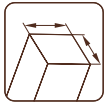

120 x 120
mm



101016
grau
tauchgrundiert

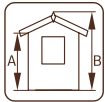

A: 199 cm
B: 299 cm



101015
transparent
tauchgrundiert

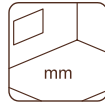

-



108955
weiße Grundierung



PRODUKTBESCHREIBUNG

Maße:

315 x 372 cm

Umbauter Raum: 30,8 m³

Dachbretter: 19 mm

Dachfläche: 20,1 m²

Dachneigung: 25,0°

Bruttogrundfläche: 11,7 m²

OPTIONAL

Dachpappe: 5 Rollen, SBS-Dacheindeckung: 5 Rollen, Schindeln: 8 Pakete, Dachpappennägel, Regenrinnen, Anker.

Siehe unter Zusatzartikeln, Seite 268-285.

PALMAKO CARPORT ROBERT 20,6 m²

ARTIKELNUMMER: 101029

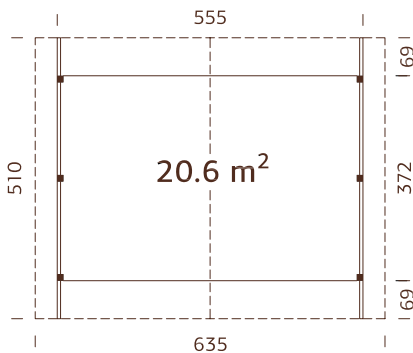

Starke Pfosten aus Leimholz

BEHANDLUNGSOPTIONEN



101030
hellbraun
tauchgrundiert



120 x 120
mm



101032
grau
tauchgrundiert

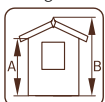

A: 199 cm
B: 363 cm



101031
transparent
tauchgrundiert

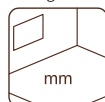

-



108956
weiße Grundierung



PRODUKTBESCHREIBUNG

Maße:

555 x 372 cm

Umbauter Raum: 61,5 m³

Dachbretter: 19 mm

Dachfläche: 35,8 m²

Dachneigung: 25,0°

Bruttogrundfläche: 20,6 m²

OPTIONAL

Dachpappe: 9 Rollen, SBS-Dacheindeckung: 9 Rollen, Schindeln: 14 Pakete, Dachpappennägel, Regenrinnen, Anker.

Siehe unter Zusatzartikeln, Seite 268-285.

PALMAKO CARPORT KARL 11,7 m²

ARTIKELNUMMER: 101021

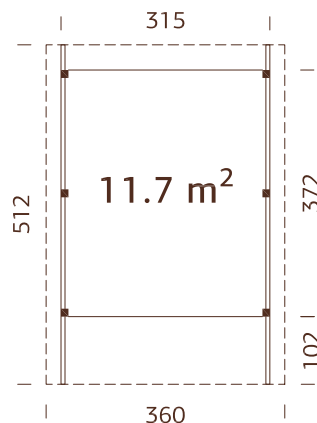

Starke Pfosten aus Leimholz



Leimholzbogen

BEHANDLUNGSOPTIONEN



101022
hellbraun
tauchgrundiert



101024
grau
tauchgrundiert



101023
transparent
tauchgrundiert



108957
weiße Grundierung



120 x 120
mm

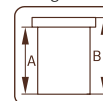

A: 215 cm
B: 232 cm

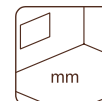

PRODUKTBESCHREIBUNG

Maße: **Dachfläche:** 18,0 m²
360 x 512 cm **Dachneigung:** 1,1°
Umbauter Raum: 39,6 m³ **Bruttogrundfläche:** 11,7 m²
Dachbretter: 19 mm

OPTIONAL

Dachpappe: 6 Rollen, SBS-Dacheindeckung: 6 Rollen, Dachpappennägel, EPDM, Regenrinnen, Anker, Leimholzbogen.
Siehe unter Zusatzartikeln, Seite 268-285.

PALMAKO CARPORT KARL 23,1 m²

ARTIKELNUMMER: 101025

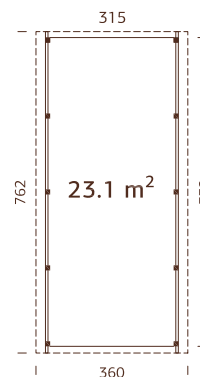

Starke Pfosten aus Leimholz
Anbau als Option
Siehe unter Zusatzartikel



Leimholzbogen

BEHANDLUNGSOPTIONEN



101026
hellbraun
tauchgrundiert



101028
grau
tauchgrundiert



101027
transparent
tauchgrundiert



108958
weiße Grundierung



120 x 120
mm

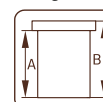

A: 215 cm
B: 232 cm

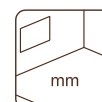

PRODUKTBESCHREIBUNG

Maße: **Dachfläche:** 27,4 m²
360 x 762 cm **Dachneigung:** 1,1°
Umbauter Raum: 60,0 m³ **Bruttogrundfläche:**
Dachbretter: 19 mm 23,1 m²

OPTIONAL

Dachpappe: 6 Rollen, SBS-Dacheindeckung: 6 Rollen, Dachpappennägel, EPDM, Regenrinnen, Anker, Leimholzbogen, Anbauschuppen.
Siehe unter Zusatzartikeln, Seite 268-285.

PALMAKO CARPORT KARL 20,6 m²

ARTIKELNUMMER: 101033

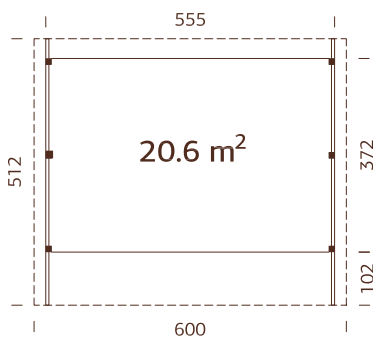

Starke Pfosten aus Leimholz



BEHANDLUNGSOPTIONEN



101034
hellbraun
tauchgrundiert



120 x 120
mm



101036
grau
tauchgrundiert

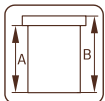

A: 221 cm
B: 244 cm



101035
transparent
tauchgrundiert



-



108959
weiße Grundierung



Leimholzbogen

PRODUKTBESCHREIBUNG

Maße:
600 x 512 cm

Umbauter Raum: 67,8 m³

Dachbretter: 19 mm

Dachfläche: 30,7 m²

Dachneigung: 1,1°

Bruttogrundfläche:
20,6 m²

OPTIONAL

Dachpappe: 7 Rollen, SBS-Dacheindeckung: 7 Rollen, Dachpappennägel, EPDM, Regenrinnen, Anker, Leimholzbogen.
Siehe unter Zusatzartikeln, Seite 268-285.

PALMAKO CARPORT KARL 40,6 m²

ARTIKELNUMMER: 101037



Leimholzbogen



Scannen Sie diesen Barcode, um sich das Aufbauvideo für Karl 40,6 m² anzusehen!

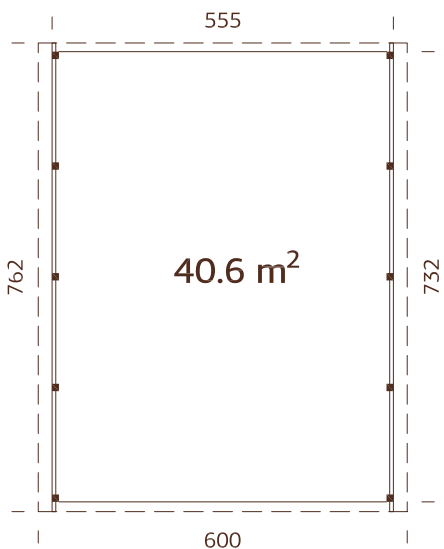

Starke Pfosten aus Leimholz
Anbau als Option
Siehe unter Zusatzartikel

PRODUKTBESCHREIBUNG

- Maße:** 600 x 762 cm
- Umbauter Raum:** 103,0 m³
- Dachbretter:** 19 mm
- Dachfläche:** 40,6 m²
- Dachneigung:** 1,1°
- Bruttogrundfläche:** 45,7 m²

OPTIONAL

Dachpappe: 8 Rollen, SBS-Dacheindeckung:
8 Rollen, Dachpappennägel, EPDM,
Regenrinnen, Anker, Leimholzbogen,
Anbauschuppen. Siehe unter Zusatzartikeln,
Seite 268-285.

BEHANDLUNGSOPTIONEN



101038
hellbraun
tauchgrundiert



101040
grau
tauchgrundiert



101039
transparent
tauchgrundiert



108960
weiße Grundierung

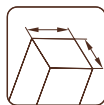

120 x 120
mm

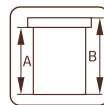

A: 221 cm
B: 244 cm

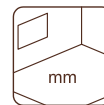

-

ZUSATZARTIKEL

SIEHE UNTER ZUSATZARTIKEL, SEITE 268-285

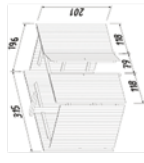

Haus	Art.-Nr.	Dachpappe, Rollen	SBS-Dacheindeckung, Rollen	Schindel ¹ , Pakete	Dachpappemägel, 1 kg	EPDM ²	Regenrinnen	Bodenanker	Leimholzbogen	Anbauschuppen
Robert 11,7 m ²	101013	107210 5 Rollen	107214 5 Rollen	8 Pakete	107930	106632	106608			
Robert 20,6 m ²	101029	107210 9 Rollen	107214 9 Rollen	14 Pakete	107930	106632	106608			
Karl 11,7 m ²	101021	107210 6 Rollen	107214 6 Rollen		107930	106627	106608		102765	
Karl 23,1 m ²	101025	107210 6 Rollen	107214 6 Rollen		107930	106627	106608		102765	102781
Karl 20,6 m ²	101033	107210 7 Rollen	107214 7 Rollen		107930	106628	106608		102765	
Karl 40,6 m ²	101037	107210 8 Rollen	107214 8 Rollen		107930	106628	106608		102765	102785

¹ Dachschindeln sind in jeweils vier Farben erhältlich: 107180 = schwarz, 107182 = rot, 107183 = grün, 107181 = braun.

² inklusive Klebstoff für EPDM. Lesen Sie mehr über EPDM S. 273

Die Artikelnummer ist bei unbehandelten Artikeln angegeben, bei behandelten Artikeln fragen Sie bitte unser Verkaufsteam.





GERÄTEHÄUSER

GERÄTEHÄUSER



PALMAKO GERÄTEHAUS
DAN 4,5 m²



PALMAKO GERÄTEHAUS
DAN 7,5 m²



PALMAKO GERÄTEHAUS
DAN 9,9 m²



PALMAKO GERÄTEHAUS
DAN 14,7 m²



PALMAKO GERÄTEHAUS
LEIF 2,2 m²



PALMAKO GERÄTEHAUS
LEIF 3,0 m²



PALMAKO GERÄTEHAUS
LEIF 4,5 m²



PALMAKO GERÄTEHAUS
MIA 3,6 m²



PALMAKO GERÄTEHAUS
MIA 5,4 m²



PALMAKO GERÄTEHAUS
NILS 5,4 m²



PALMAKO GERÄTEHAUS
NILS 8,2 m²



PALMAKO GERÄTEHAUS
LUCAS 5,4 m²



PALMAKO GERÄTEHAUS
LUCAS 12,1 m²



PALMAKO GERÄTEHAUS
STIG 8,2 m²



PALMAKO GERÄTEHAUS
MARCUS 6,5 m²



PALMAKO HÜHNERSTALL
CHICK 6,7 m²

NEU



PALMAKO GERÄTEHAUS
JARI 8,9 m²



PALMAKO GERÄTEHAUS
JARI 14,5 m²



PALMAKO GERÄTEHAUS
MARTIN 8,4 m²



PALMAKO GERÄTEHAUS
MARTIN 13,6 m²



PALMAKO GERÄTEHAUS
OLAF 6,6 m²



PALMAKO GERÄTEHAUS
OLAF 13,5 m²



PALMAKO GERÄTEHAUS
OLAF 16,9 m²



PALMAKO GERÄTEHAUS
KALLE 6,6 m²



PALMAKO GERÄTEHAUS
KALLE 13,5 m²



PALMAKO GERÄTEHAUS
KALLE 16,9 m²



PALMAKO KIOSK
KIRA 7,7 m²



PALMAKO KIOSK
STELLA 5,0 m²



PALMAKO KIOSK
STELLA 8,2 m²

PALMAKO GERÄTEHAUS DAN 4,5 m²

ARTIKELNUMMER: 101176

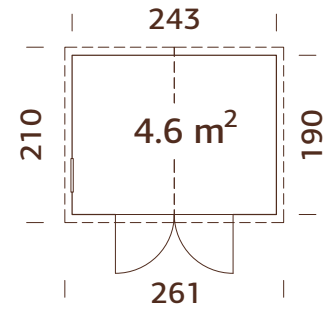

Vorgefertigte Wandelemente

PRODUKTBESCHREIBUNG

Wandaußenmaße:

243 x 190 cm

Umbauter Raum: 9,3 m³

Tür-/Fensterglas:

Acrylglas

Festes Fenster, liches

Maß: 44 x 44 cm

Türen, Durchgangsmaß:

138 x 182 cm

Dachbretter: 16 mm

Dachfläche: 5,5 m²

Dachneigung: 16,0°

Bruttogrundfläche: 4,6 m²

BEHANDLUNGSOPTIONEN



101177
hellbraun
tauchgrundiert



16+32 mm



101179
grau
tauchgrundiert

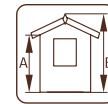

A: 190 cm
B: 220 cm



101178
transparent
tauchgrundiert

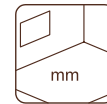

Inklusive
16 mm

OPTIONAL

Dachpappe: 1 Rolle, SBS-Dacheindeckung: 1 Rolle, Schindeln: 3 Pakete, Dachpappennägel.

Siehe unter Zusatzartikeln, Seite 268-285.

PALMAKO GERÄTEHAUS DAN 7,5 m²

ARTIKELNUMMER: 101198

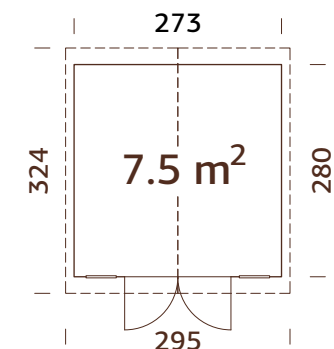

Vorgefertigte Wandelemente

PRODUKTBESCHREIBUNG

Wandaußenmaße:

273 x 280 cm

Umbauter Raum: 15,5 m³

Tür-/Fensterglas:

Acrylglas

Festes Fenster, liches

Maß: 44 x 44 cm

Türen, Durchgangsmaß:

138 x 182 cm

Dachbretter: 16 mm

Dachfläche: 9,8 m²

Dachneigung: 14,0°

Bruttogrundfläche: 7,6 m²

BEHANDLUNGSOPTIONEN



101199
hellbraun
tauchgrundiert



16+32 mm



101201
grau
tauchgrundiert

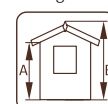

A: 190 cm
B: 220 cm



101200
transparent
tauchgrundiert



Inklusive
16 mm

OPTIONAL

Dachpappe: 2 Rollen, SBS-Dacheindeckung: 2 Rollen, Schindeln: 4 Pakete, Dachpappennägel.

Siehe unter Zusatzartikeln, Seite 268-285.

PALMAKO GERÄTEHAUS DAN 9,9 m²

ARTIKELNUMMER: 101206

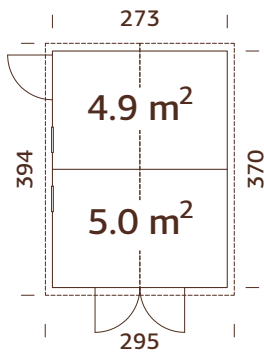

Vorgefertigte Wandelemente

BEHANDLUNGSOPTIONEN



101207
hellbraun
tauchgründiert



16+32 mm



101209
grau
tauchgründiert

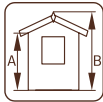

A: 190 cm
B: 220 cm



101208
transparent
tauchgründiert

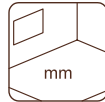

Inklusive
16 mm

PRODUKTBESCHREIBUNG

Wandaußenmaße:

273 x 370 cm

Umbauter Raum: 19,4 m³

Tür-/Fensterglas:

Acrylglas

Festes Fenster, lichtetes

Maß: 44 x 44 cm

Türen, Durchgangsmaß:

75 x 169 cm, 138 x 182 cm

Dachbretter:

16 mm

Dachfläche: 12,0 m²

Dachneigung: 15,0°

Bruttogrundfläche: 10,1 m²

OPTIONAL

Dachpappe: 2 Rollen, SBS-Dacheindeckung: 2 Rollen, Schindeln: 5 Pakete, Dachpappennägel.

Siehe unter Zusatzartikeln, Seite 268-285.

PALMAKO GERÄTEHAUS DAN 14,7 m²

ARTIKELNUMMER: 101210

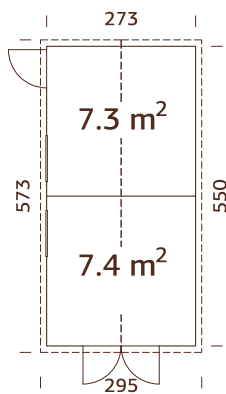

Vorgefertigte Wandelemente

BEHANDLUNGSOPTIONEN



101211
hellbraun
tauchgründiert

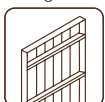

16+32 mm



101213
grau
tauchgründiert

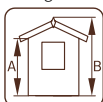

A: 190 cm
B: 230 cm



101212
transparent
tauchgründiert

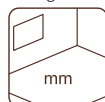

Inklusive
16 mm

PRODUKTBESCHREIBUNG

Wandaußenmaße:

273 x 550 cm

Umbauter Raum: 29,3 m³

Tür-/Fensterglas:

Acrylglas

Festes Fenster, lichtetes

Maß: 44 x 44 cm

Türen, Durchgangsmaß:

75 x 169 cm, 138 x 182 cm

Dachbretter:

16 mm

Dachfläche: 17,3 m²

Dachneigung: 15,5°

Bruttogrundfläche: 15,0 m²

OPTIONAL

Dachpappe: 3 Rollen, SBS-Dacheindeckung: 3 Rollen, Schindeln: 6 Pakete, Dachpappennägel.

Siehe unter Zusatzartikeln, Seite 268-285.

PALMAKO GERÄTEHAUS LEIF 2,2 m²

ARTIKELNUMMER: 101080

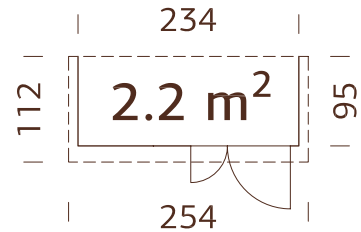

Vorgefertigte Wandelemente
Die Rückwand ist nicht im Lieferumfang enthalten

PRODUKTBESCHREIBUNG

Wandaußenmaße: 234 x 95 cm
Umbauter Raum: 3,7 m³
Türen, Durchgangsmaß: 104 x 160 cm

Dachbretter: 16 mm
Dachfläche: 2,8 m²
Dachneigung: 10,0°
Bruttogrundfläche: 2,2 m²

OPTIONAL

Dachpappe: 1 Rolle, SBS-Dacheindeckung: 1 Rolle, Dachpappennägel.
Siehe unter Zusatzartikeln, Seite 268-285.

BEHANDLUNGSOPTIONEN



107379
hellbraun
tauchgrundiert



16+32 mm



107380
grau
tauchgrundiert

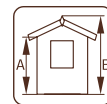

A: 173 cm
B: 189 cm



107381
transparent
tauchgrundiert

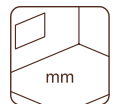

Inklusive
16 mm

PALMAKO GERÄTEHAUS LEIF 3,0 m²

ARTIKELNUMMER: 101071

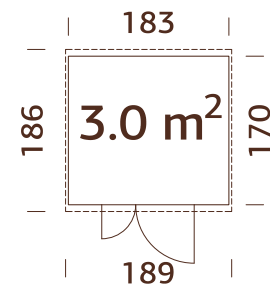

Vorgefertigte Wandelemente

PRODUKTBESCHREIBUNG

Wandaußenmaße: 183 x 170 cm
Umbauter Raum: 6,2 m³

Türen, Durchgangsmaß: 102 x 182 cm
Dachbretter: 16 mm

Dachfläche: 3,5 m²
Dachneigung: 12,0°
Bruttogrundfläche: 3,1 m²

OPTIONAL

Dachpappe: 1 Rolle, SBS-Dacheindeckung: 1 Rolle, Dachpappennägel.
Siehe unter Zusatzartikeln, Seite 268-285.

BEHANDLUNGSOPTIONEN



101072
hellbraun
tauchgrundiert



16+32 mm



101074
grau
tauchgrundiert

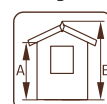

A: 190 cm
B: 230 cm



101073
transparent
tauchgrundiert

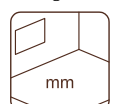

Inklusive
16 mm

PALMAKO GERÄTEHAUS LEIF 4,5 m²

ARTIKELNUMMER: 101081

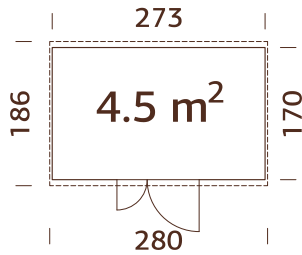

Vorgefertigte Wandelemente

BEHANDLUNGSOPTIONEN



101082
hellbraun
tauchgrundiert



16+32 mm



101084
grau
tauchgrundiert

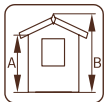

A: 190 cm
B: 230 cm



101083
transparent
tauchgrundiert

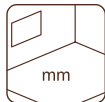

Inklusive
16 mm

PRODUKTBESCHREIBUNG

Wandaußenmaße:

273 x 170 cm

Umbauter Raum: 8,8 m³

Türen, Durchgangsmaß:

102 x 182 cm

Dachbretter: 16 mm

Dachfläche: 5,2 m²

Dachneigung: 12,0°

Bruttogrundfläche: 4,6 m²

OPTIONAL

Dachpappe: 1 Rolle, SBS-Dacheindeckung: 1 Rolle, Dachpappennägel.

Siehe unter Zusatzartikeln, Seite 268-285.

PALMAKO HÜHNERSTALL CHICK 6,7 m²

ARTIKELNUMMER: 109408

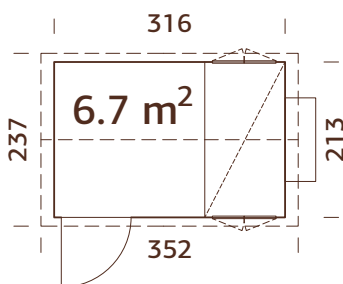

Metalldach inklusive

PRODUKTBESCHREIBUNG

Wandaußenmaße:

213 x 316 cm

Umbauter Raum: 17,0 m³

Fensterglas:

Acrylglas

Maße Fensteröffnung:

96 x 59 cm

Türen, Durchgangsmaß:

95 x 187 cm

Dachfläche: 10,0 m²

Dachneigung: 34,0°

Bruttogrundfläche: 6,7 m²

16+32 mm

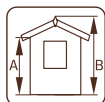

A: 206 cm
B: 283 cm

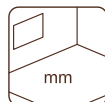

-

PALMAKO GERÄTEHAUS MIA 3,6 m²

ARTIKELNUMMER: 101076

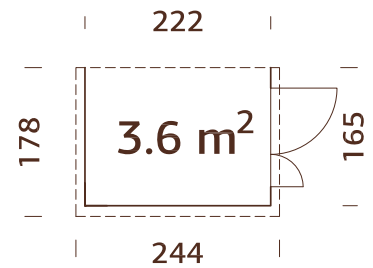

Die Seitenwände sind gegenseitig austauschbar
Vorgefertigte Wandelemente
Nur 3 Wände, als Anbau

PRODUKTBESCHREIBUNG

Wandaußenmaße:

222 x 165 cm

Umbauter Raum: 6,4 m³

Türen, Durchgangsmaß:

103 x 166 cm

Dachbretter: 16 mm

Dachfläche: 4,4 m²

Dachneigung: 12,0°

Bruttogrundfläche: 3,6 m²

OPTIONAL

Dachpappe: 1 Rolle, SBS-Dacheindeckung: 1 Rolle, Dachpappennägel.
Siehe unter Zusatzartikeln, Seite 268-285.

BEHANDLUNGSOPTIONEN



101077
hellbraun
tauchgrundiert



16+32 mm



101079
grau
tauchgrundiert

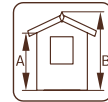

**A: 173 cm
B: 210 cm**



101078
transparent
tauchgrundiert

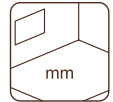

**Inklusive
16 mm**

PALMAKO GERÄTEHAUS MIA 5,4 m²

ARTIKELNUMMER: 101184

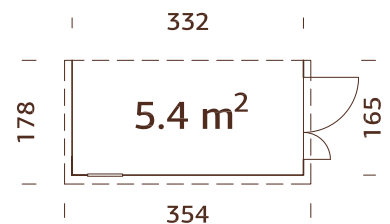

Die Seitenwände sind gegenseitig austauschbar
Vorgefertigte Wandelemente
Nur 3 Wände, als Anbau

PRODUKTBESCHREIBUNG

Wandaußenmaße:

333 x 165 cm

Umbauter Raum: 9,6 m³

Tür-/Fensterglas: Acrylglas

Festes Fenster, liches

Maß: 41 x 46 cm

Türen, Durchgangsmaß:

103 x 166 cm

Dachbretter: 16 mm

Dachfläche: 6,3 m²

Dachneigung: 12,0°

Bruttogrundfläche: 5,5 m²

OPTIONAL

Dachpappe: 1 Rolle, SBS-Dacheindeckung: 1 Rolle, Dachpappennägel.
Siehe unter Zusatzartikeln, Seite 268-285.

BEHANDLUNGSOPTIONEN



101185
hellbraun
tauchgrundiert

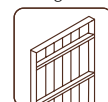

16+32 mm



101187
grau
tauchgrundiert

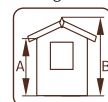

**A: 173 cm
B: 210 cm**



101186
transparent
tauchgrundiert

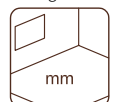

**Inklusive
16 mm**

PALMAKO GERÄTEHAUS NILS 5,4 m²

ARTIKELNUMMER: 101180

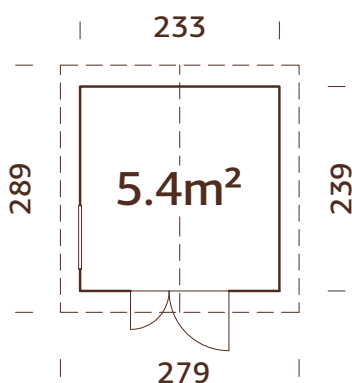

Vorgefertigte Wandelemente



BEHANDLUNGSOPTIONEN



101181
hellbraun
tauchgrundiert

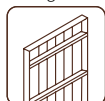

16+32 mm



101183
grau
tauchgrundiert

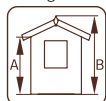

A: 188 cm
B: 238 cm



101182
transparent
tauchgrundiert

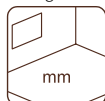

Inklusive
16 mm

PRODUKTBESCHREIBUNG

Wandaußenmaße:

233 x 239 cm

Umbauter Raum: 11,5 m³

Fenstertyp: Shed

Fensterglas: Acrylglas

Festes Fenster, lichtiges

Maß: 70 x 46 cm

Türen, Durchgangsmaß:

112 x 183 cm

Dachbretter: 16 mm

Dachfläche: 8,4 m²

Dachneigung: 21,0°

Bruttogrundfläche: 5,6 m²

OPTIONAL

Dachpappe: 2 Rollen, SBS-Dacheindeckung: 2 Rollen, Schindeln: 4 Pakete, Dachpappennägel, Regenrinnen.
Siehe unter Zusatzartikeln, Seite 268-285.

PALMAKO GERÄTEHAUS NILS 8,2 m²

ARTIKELNUMMER: 101188

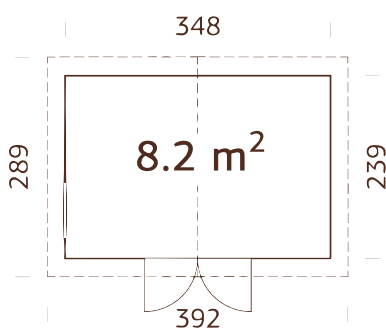

Vorgefertigte Wandelemente



BEHANDLUNGSOPTIONEN



101189
hellbraun
tauchgrundiert



16+32 mm



101191
grau
tauchgrundiert

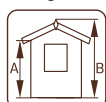

A: 188 cm
B: 259 cm



101190
transparent
tauchgrundiert

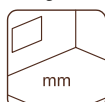

Inklusive
16 mm

PRODUKTBESCHREIBUNG

Wandaußenmaße:

348 x 239 cm

Umbauter Raum: 18,0 m³

Fenstertyp: Shed

Fensterglas: Acrylglas

Festes Fenster, lichtiges

Maß: 70 x 46 cm

Türen, Durchgangsmaß:

135 x 182 cm

Dachbretter: 16 mm

Dachfläche: 11,9 m²

Dachneigung: 21,0°

Bruttogrundfläche: 8,3 m²

OPTIONAL

Dachpappe: 2 Rollen, SBS-Dacheindeckung: 2 Rollen, Schindeln: 5 Pakete, Dachpappennägel, Regenrinnen.
Siehe unter Zusatzartikeln, Seite 268-285.

PALMAKO GERÄTEHAUS LUCAS 5,4 m²

ARTIKELNUMMER: 108617

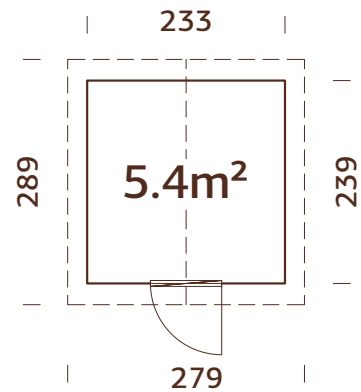

PRODUKTBESCHREIBUNG

Wandaußenmaße:

233 x 239 cm

Umbauter Raum: 11,5 m³

Tür-/Fensterart: Summer

Tür-/Fensterglas:

Echtglas, 4 mm

Türen, Durchgangsmaß:

78 x 181 cm

Dachbretter: 16 mm

Dachfläche: 11,9 m²

Dachneigung: 21,0°

Bruttogrundfläche: 5,6 m²

Vorgefertigte Wandelemente

OPTIONAL

Dachpappe: 2 Rollen, SBS-Dacheindeckung: 2 Rollen, Schindeln: 5 Pakete, Dachpappennägel, Regenrinnen, zusätzliche Tür. Siehe unter Zusatzartikeln, Seite 268-285.



16+32 mm

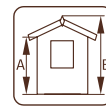

A: 188 cm
B: 238 cm

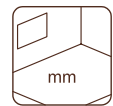

Inklusive
16 mm

PALMAKO GERÄTEHAUS LUCAS 12,1 m²

ARTIKELNUMMER: 108618

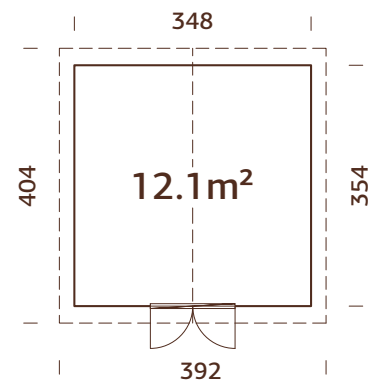

PRODUKTBESCHREIBUNG

Wandaußenmaße:

348 x 354 cm

Umbauter Raum: 26,7 m³

Tür-/Fensterart: Summer

Tür-/Fensterglas:

Echtglas, 4 mm

Türen, Durchgangsmaß:

117 x 191 cm

Dachbretter: 16 mm

Dachfläche: 16,7 m²

Dachneigung: 21,0°

Bruttogrundfläche: 12,3 m²

Vorgefertigte Wandelemente

OPTIONAL

Dachpappe: 3 Rollen, SBS-Dacheindeckung: 3 Rollen, Schindeln: 7 Pakete, Dachpappennägel, Regenrinnen, zusätzliche Tür. Siehe unter Zusatzartikeln, Seite 268-285.



16+32 mm

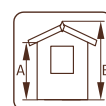

A: 188 cm
B: 259 cm

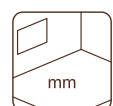

Inklusive
16 mm

PALMAKO GERÄTEHAUS STIG 8,2 m²

NEU!

ARTIKELNUMMER: 110073

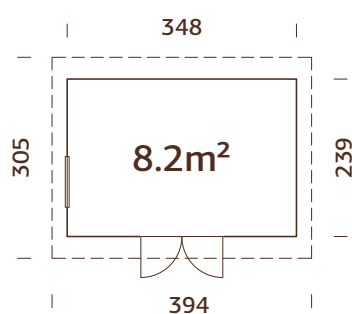
PALMAKO
GERÄTEHÄUSER

206-227

Vorgefertigte Wandelemente

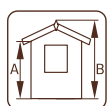
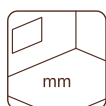

16+32 mm

A: 205 cm
B: 250 cmInklusive
16 mm

PRODUKTBESCHREIBUNG

Wandaußenmaße:

348 x 239 cm

Umbauter Raum:

18,8 m³

Tür-/Fenster typ:

Summer

Tür-/Fensterglas:

Acrylglas

Festes Fenster, lichtiges

Maß: 71 x 54 cm

Türen, Durchgangsmaß:

138 x 181 cm

Dachbretter:

16 mm

Dachfläche:

11,6 m²

Dachneigung:

5,0°

Bruttogrundfläche:

8,4 m²

OPTIONAL

Dachpappe: 2 Rollen, SBS-Dacheindeckung: 2 Rollen, Dachpappennägel, EPDM, Regenrinnen, zusätzliche Tür.
Siehe unter Zusatzartikeln, Seite 268-285.

PALMAKO GERÄTEHAUS MARCUS 6,5 m²

ARTIKELNUMMER: 107218

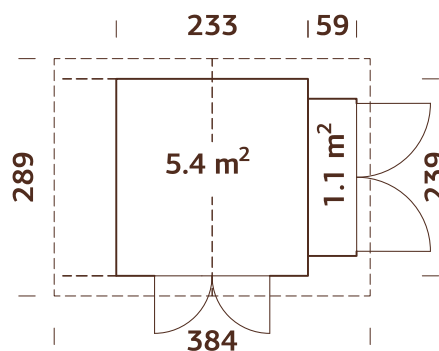

Vorgefertigte Wandelemente

PRODUKTBESCHREIBUNG

Wandaußenmaße:

233 x 239 cm

Umbauter Raum: 13,5 m³

Tür-/Fensterglas:

Acrylglas

Türen, Durchgangsmaß:

135 x 183, 181 x 152 cm

Dachbretter: 16 mm

Dachfläche: 11,2 m²

Dachneigung: 21,0°

Bruttogrundfläche: 7,0 m²

BEHANDLUNGSOPTIONEN



107216
hellbraun
tauchgrundiert

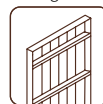

16+32 mm



107217
grau
tauchgrundiert

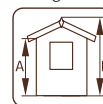

A: 188 cm
B: 240 cm



107219
transparent
tauchgrundiert

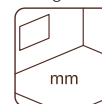

Inklusive
16 mm

OPTIONAL

Dachpappe: 2 Rollen, SBS-Dacheindeckung: 2 Rollen, Schindeln: 5 Pakete, Dachpappennägel.

Siehe unter Zusatzartikeln, Seite 268-285.

PALMAKO GERÄTEHAUS JARI 8,9 m²

ARTIKELNUMMER: 101324

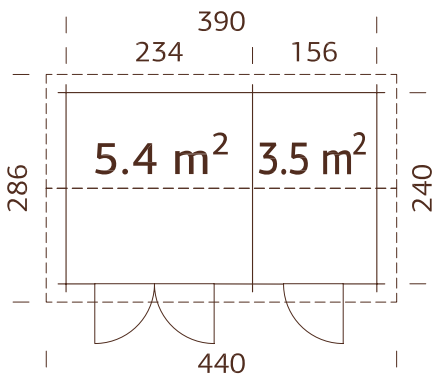

BEHANDLUNGSOPTIONEN



101325
hellbraun
tauchgrundiert

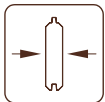

28 mm



101327
grau
tauchgrundiert

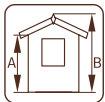

A: 211 cm
B: 249 cm



101326
transparent
tauchgrundiert



Inklusive
19 mm

PRODUKTBESCHREIBUNG

Bohlenmaße:

410 x 260 cm

Umbauter Raum: 20,8 m³

Türen, Durchgangsmaß:

156 x 180 cm, 78 x 180 cm

Dachbretter: 19 mm

Dachfläche: 13,1 m²

Dachneigung: 15,2°

Bruttogrundfläche: 9,4 m²

OPTIONAL

Dachpappe: 2 Rollen, SBS-Dacheindeckung: 2 Rollen, Schindeln: 6 Pakete, Dachpappennägel, Regenrinnen. Siehe unter Zusatzartikeln, Seite 268-285.

PALMAKO GERÄTEHAUS JARI 14,5 m²

ARTIKELNUMMER: 101338

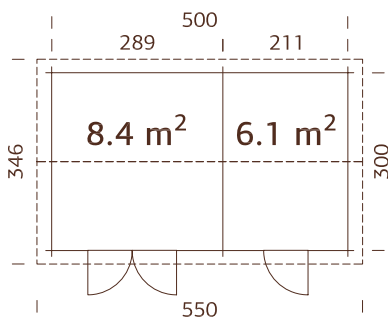

BEHANDLUNGSOPTIONEN



101339
hellbraun
tauchgrundiert

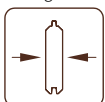

28 mm



101341
grau
tauchgrundiert

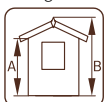

A: 211 cm
B: 249 cm



101340
transparent
tauchgrundiert

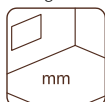

Inklusive
19 mm

PRODUKTBESCHREIBUNG

Bohlenmaße:

520 x 320 cm

Umbauter Raum: 33,7 m³

Türen, Durchgangsmaß:

156 x 180 cm, 78 x 180 cm

Dachbretter: 19 mm

Dachfläche: 19,6 m²

Dachneigung: 14,9°

Bruttogrundfläche: 15,0 m²

OPTIONAL

Dachpappe: 5 Rollen, SBS-Dacheindeckung: 5 Rollen, Schindeln: 8 Pakete, Dachpappennägel, Regenrinnen. Siehe unter Zusatzartikeln, Seite 268-285.

DIE QUALITÄT DER TÜREN DER GERÄTEHÄUSER MARTIN, OLAF UND KALLE

Die vorgefertigten Wandelemente der Gerätehäuser Martin, Olaf und Kalle verfügen über eine innenseitig angebrachte Windschutzfolie. Dadurch sind die Modelle äußerst witterungsbeständig. Wegen der auf unterschiedliche Weise versetzbaren Wand-, Fenster- und Türelemente jedes Modells haben Sie bei den Gerätehäusern verschiedene Gestaltungsmöglichkeiten. Die einfache Konstruktion garantiert einen schnellen und einfachen Aufbau.

Die Türen dieser Modelle haben eine Isolierung aus 32 mm EPS (expandiertes Polystyrol), die sie besonders witterungsbeständig macht.

Bitte sehen Sie sich die Grafik an.

1. HB 3 mm
2. EPS 50 - 32 mm Isolierung
3. Versteifungsrahmen 12 x 114 mm
4. Holzgerüst 32 x 40 mm
5. Leimholzrahmen 44 x 90 mm
6. Holzschwelle 28 x 78 mm
7. Metall-Trittplatte 0,5 mm mit schwarzer Pural-Mattbeschichtung
8. Scharnier 115 x 84 x 3 mm (3x)
9. 2018 Schloss und Schlosskasten

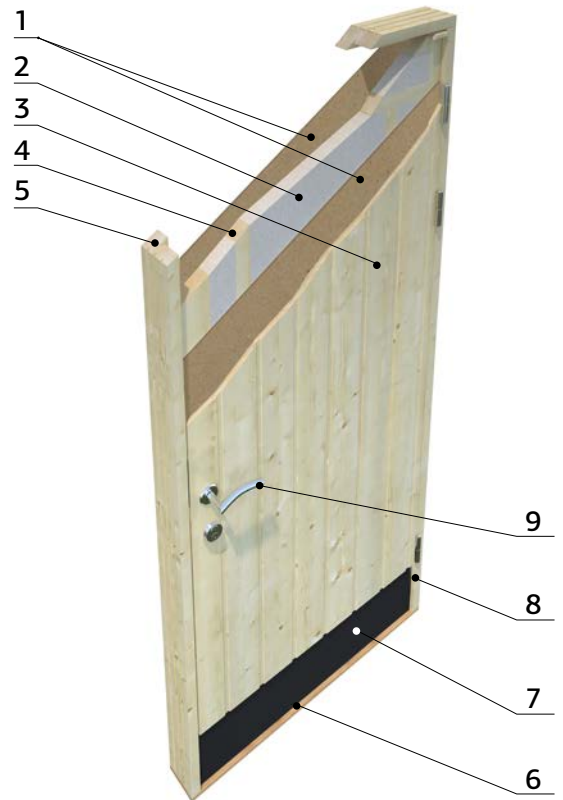

PALMAKO GERÄTEHAUS MARTIN 8,4 m²

ARTIKELNUMMER: 101086

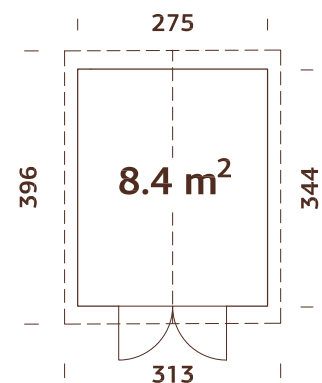

PRODUKTBESCHREIBUNG

Wandaußenmaße:

275 x 344 cm

Umbauter Raum: 21,0 m³

Tür-/Fenster typ:

Summer

Türen, Durchgangsmaß:

138 x 181 cm

Türschwelle: Holz

Dachbretter: 19 mm

Dachfläche: 12,5 m²

Dachneigung: 20,0°

Bruttogrundfläche: 9,5 m²

Vorgefertigte Wandelemente

Windsperre inklusive

Trendiger Look! Wandbretter feinsägerau

OPTIONAL

Dachpappe: 2 Rollen, SBS-Dacheindeckung: 2 Rollen, Schindeln: 4 Pakete, Dachpappennägel, Regenrinnen, zusätzliche Tür. Siehe unter Zusatzartikeln, Seite 268-285.



18+70 mm

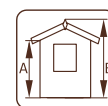

A: 209 cm
B: 267 cm

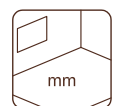

Inklusive
19 mm

PALMAKO GERÄTEHAUS MARTIN 13,6 m²

ARTIKELNUMMER: 101045

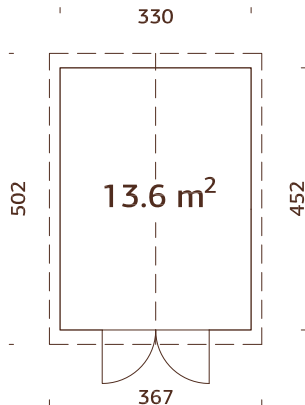

Vorgefertigte Wandelemente

Windsperre inklusive

Trendiger Look! Wandbretter feinsägerau

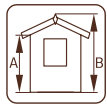
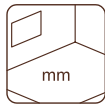

18+70 mm

A: 203 cm
B: 296 cmInklusive
19 mm

PRODUKTBESCHREIBUNG

Wandaußenmaße:

330 x 452 cm

Umbauter Raum: 35,2 m³

Tür-/Fenstertyp: Summer

Türen, Durchgangsmaß:

138 x 181 cm

Türschwelle: Holz

Dachbretter: 19 mm

Dachfläche: 19,5 m²

Dachneigung: 20,0°

Bruttogrundfläche: 14,9 m²

OPTIONAL

Dachpappe: 5 Rollen, SBS-Dacheindeckung: 5 Rollen, Schindeln: 8 Pakete, Dachpappennägel, Regenrinnen, zusätzliche Tür. Siehe unter Zusatzartikeln, Seite 268-285.

PALMAKO GERÄTEHAUS OLAF 6,6 m²

ARTIKELNUMMER: 101229

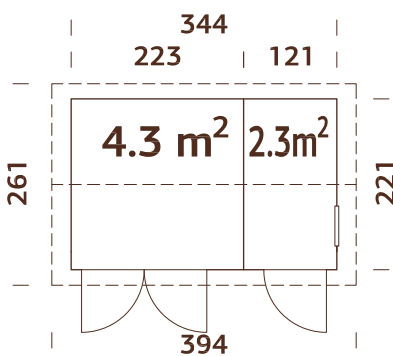

Vorgefertigte Wandelemente

Windsperre inklusive

Trendiger Look! Wandbretter feinsägerau

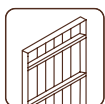

18+70 mm

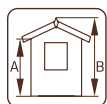
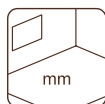
A: 209 cm
B: 247 cmInklusive
19 mm

PRODUKTBESCHREIBUNG

Wandaußenmaße:

344 x 221 cm

Umbauter Raum: 14,8 m³

Tür-/Fenstertyp: Summer

Tür-/Fensterglas:

Echtglas, 4 mm

Festes Fenster, lichtetes

Maß: 51 x 55 cm

Türen, Durchgangsmaß:

78 x 181 cm, 138 x 181 cm

Türschwelle: Holz

Dachbretter: 19 mm

Dachfläche: 10,3 m²

Dachneigung: 15,0°

Bruttogrundfläche: 7,6 m²

OPTIONAL

Dachpappe: 2 Rollen, SBS-Dacheindeckung: 2 Rollen, Schindeln: 5 Pakete, Dachpappennägel, Regenrinnen, zusätzliche Tür. Siehe unter Zusatzartikeln, Seite 268-285.

PALMAKO GERÄTEHAUS OLAF 13,5 m²

ARTIKELNUMMER: 101231

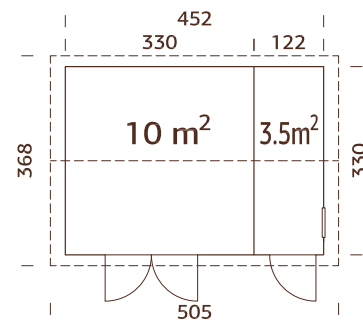

Vorgefertigte Wandelemente
 Windsperre inklusive
 Trendiger Look! Wandbretter feinsägerau

PRODUKTBESCHREIBUNG

Wandaußenmaße:

452 x 330 cm

Umbauter Raum: 33,8 m³

Tür-/Fenster typ: Summer

Tür-/Fenster glas:

Echtglas, 4 mm

Festes Fenster, liches

Maß: 51 x 55 cm

Türen, Durchgangsmaß:

78 x 181 cm, 138 x 181 cm

Türschwelle: Holz

Dachbretter: 19 mm

Dachfläche: 18,8 m²

Dachneigung: 15,0°

Bruttogrundfläche: 14,9 m²

OPTIONAL

Dachpappe: 3 Rollen, SBS-Dacheindeckung: 3 Rollen, Schindeln: 8 Pakete, Dachpappennägel,
 Regenrinnen, zusätzliche Tür. Siehe unter Zusatzartikeln, Seite 268-285.



18+70 mm

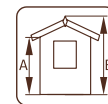

A: 209 cm

B: 261 cm

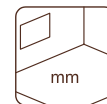

Inklusive

19 mm

PALMAKO GERÄTEHAUS OLAF 16,9 m²

ARTIKELNUMMER: 101236

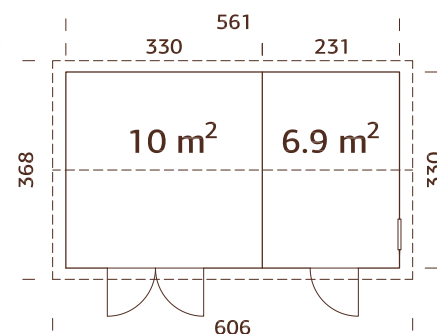

Vorgefertigte Wandelemente
 Windsperre inklusive
 Trendiger Look! Wandbretter feinsägerau

PRODUKTBESCHREIBUNG

Wandaußenmaße:

561 x 330 cm

Umbauter Raum: 41,5 m³

Tür-/Fenster typ: Summer

Tür-/Fenster glas:

Echtglas, 4 mm

Festes Fenster, liches

Maß: 51 x 55 cm

Türen, Durchgangsmaß:

78 x 181 cm, 138 x 181 cm

Dachbretter: 19 mm

Dachfläche: 22,6 m²

Dachneigung: 15,0°

Bruttogrundfläche: 18,5 m²

OPTIONAL

Dachpappe: 5 Rollen, SBS-Dacheindeckung: 5 Rollen, Schindeln: 8 Pakete, Dachpappennägel,
 Regenrinnen, zusätzliche Tür. Siehe unter Zusatzartikeln, Seite 268-285.

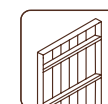

18+70 mm

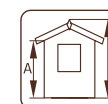

A: 210 cm

B: 261 cm

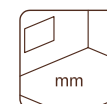

Inklusive

19 mm

PALMAKO GERÄTEHAUS KALLE 6,6 m²

ARTIKELNUMMER: 101228

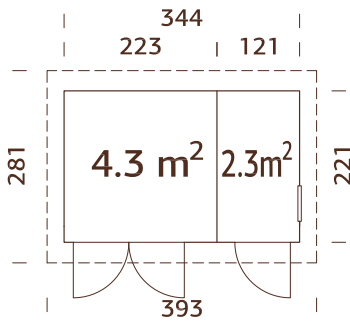

Vorgefertigte Wandelemente

Windsperre inklusive

Trendiger Look! Wandbretter feinsägerau

PRODUKTBESCHREIBUNG

Wandaußenmaße:

344 x 221 cm

Umbauter Raum: 16,0 m³

Tür-/Fensterart: Summer

Tür-/Fensterglas:

Echtglas, 4 mm

Festes Fenster, lichtetes

Maß: 51 x 55 cm

Türen, Durchgangsmaß:

78 x 181 cm, 138 x 181 cm

Türschwelle: Holz

Dachbretter: 19 mm

Dachfläche: 11,0 m²

Dachneigung: 4,8°

Bruttogrundfläche: 7,6 m²

18+70 mm

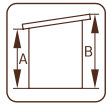

A: 209 cm

B: 249 cm

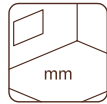

Inklusive

19 mm

OPTIONAL

Dachpappe: 2 Rollen, SBS-Dacheindeckung: 2 Rollen, Dachpappennägel, Regenrinnen, zusätzliche Tür. Siehe unter Zusatzartikeln, Seite 268-285.

PALMAKO GERÄTEHAUS KALLE 13,5 m²

ARTIKELNUMMER: 101232

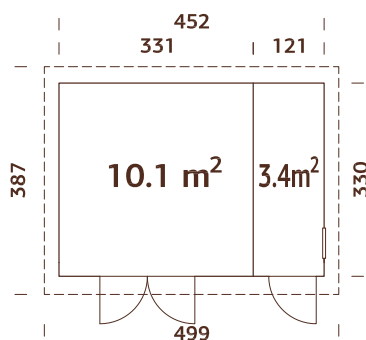

Scannen Sie diesen QR-code, um sich das Aufbauvideo für Kalle 13,5 m² anzusehen!

Vorgefertigte Wandelemente

Windsperre inklusive

Trendiger Look! Wandbretter feinsägerau

PRODUKTBESCHREIBUNG

Wandaußenmaße:

452 x 330 cm

Umbauter Raum: 34,1 m³

Tür-/Fensterart: Summer

Tür-/Fensterglas:

Echtglas, 4 mm

Festes Fenster, lichtetes

Maß: 51 x 55 cm

Türen, Durchgangsmaß:

78 x 181 cm, 138 x 181 cm

Türschwelle: Holz

Dachbretter: 19 mm

Dachfläche: 19,8 m²

Dachneigung: 4,4°

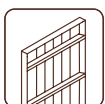
Bruttogrundfläche: 14,9 m²

18+70 mm

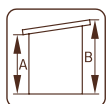

A: 209 cm

B: 259 cm

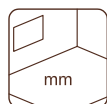

Inklusive

19 mm

OPTIONAL

Dachpappe: 3 Rollen, SBS-Dacheindeckung: 3 Rollen, Dachpappennägel, Regenrinnen, zusätzliche Tür. Siehe unter Zusatzartikeln, Seite 268-285.

PALMAKO GERÄTEHAUS KALLE 16,9 m²

ARTIKELNUMMER: 101056

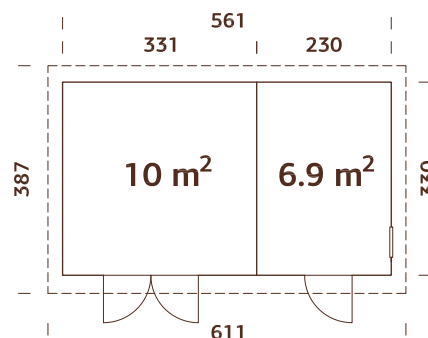

PRODUKTBESCHREIBUNG

Wandaußenmaße:

561 x 330 cm

Umbauter Raum: 41,5 m³

Tür-/Fensterart: Summer

Tür-/Fensterglas:

Echtglas, 4 mm

Festes Fenster, liches

Maß: 51 x 55 cm

Türen, Durchgangsmaß:

78 x 181 cm, 138 x 181 cm

Türschwelle: Holz

Dachbretter: 19 mm

Dachfläche: 23,4 m²

Dachneigung: 4,4°

Bruttogrundfläche: 18,5 m²

Vorgefertigte Wandelemente

Windsperrschicht inklusive

Trendiger Look! Wandbretter feinsägearau



18+70 mm

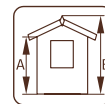

**A: 210 cm
B: 259 cm**

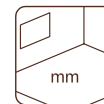

**Inklusive
19 mm**

OPTIONAL

Dachpappe: 5 Rollen, SBS-Dacheindeckung: 5 Rollen, Dachpappennägeln, Regenrinnen, zusätzliche Tür.
Siehe unter Zusatzartikeln, Seite 268-285.

PALMAKO KIOSK KIRA 7,7 m²

ARTIKELNUMMER: 109668

NEU!

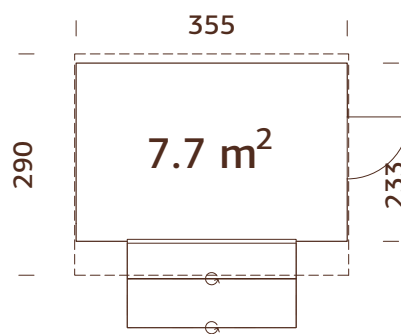

PRODUKTBESCHREIBUNG

Wandaußenmaße:

355 x 233 cm

Umbauter Raum: 21,7 m³

Tür-/Fensterart: Summer

Türen, Durchgangsmaß:

78 x 181 cm

Maße Fensteröffnung:

202 x 103 cm

Dachbretter: 19 mm

Dachfläche: 10,4 m²

Dachneigung: 7,0°

Bruttogrundfläche: 8,2 m²

Vorgefertigte Wandelemente



16+32 mm

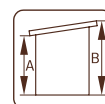

**A: 209 cm
B: 264 cm**



**Inklusive
19 mm**

OPTIONAL

Dachpappe: 2 Rollen, SBS-Dacheindeckung: 2 Rollen, Dachpappennägeln, EPDM, Regenrinnen, zusätzliche Tür.
Siehe unter Zusatzartikeln, Seite 268-285.

PALMAKO KIOSK STELLA 5,0 m²

ARTIKELNUMMER: 101137

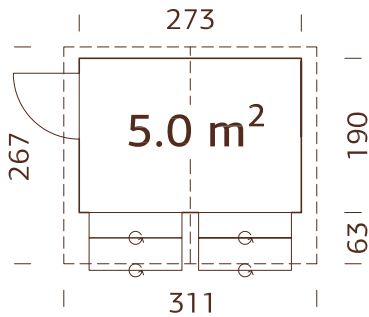

Vorgefertigte Wandelemente

BEHANDLUNGSOPTIONEN



101138
hellbraun
tauchgrundiert



16+32 mm



101140
grau
tauchgrundiert

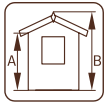

A: 189 cm
B: 229 cm



101139
transparent
tauchgrundiert

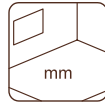

Fußboden als Option!
16 mm

PRODUKTBESCHREIBUNG

Wandaußenmaße:

273 x 190 cm

Umbauter Raum: 10,2 m³

Maße Fensteröffnung:

118 x 82 cm

Türen, Durchgangsmaß:

76 x 169 cm

Dachbretter: 16 mm

Dachfläche: 8,5 m²

Dachneigung: 14,6°

Bruttogrundfläche: 5,2 m²

OPTIONAL

Fußboden, Dachpappe: 2 Rollen, SBS-Dacheindeckung: 2 Rollen, Schindeln: 4 Pakete, Dachpappennägel.
Siehe unter Zusatzartikeln, Seite 268-285.

PALMAKO KIOSK STELLA 8,2 m²

ARTIKELNUMMER: 101141

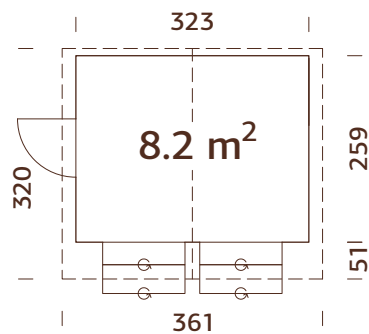

Vorgefertigte Wandelemente

BEHANDLUNGSOPTIONEN



101142
hellbraun
tauchgrundiert

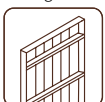

16+32 mm



101144
grau
tauchgrundiert

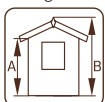

A: 189 cm
B: 239 cm



101143
transparent
tauchgrundiert

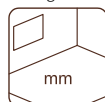

Fußboden als Option!
16 mm

PRODUKTBESCHREIBUNG

Wandaußenmaße:

323 x 259 cm

Umbauter Raum: 17,7 m³

Maße Fensteröffnung:

118 x 82 cm

Türen, Durchgangsmaß:

76 x 169 cm

Dachbretter: 16 mm

Dachfläche: 12,0 m²

Dachneigung: 15,0°

Bruttogrundfläche: 8,4 m²

OPTIONAL

Fußboden, Dachpappe: 2 Rollen, SBS-Dacheindeckung: 2 Rollen, Schindeln: 5 Pakete, Dachpappennägel.
Siehe unter Zusatzartikeln, Seite 268-285.

ZUSATZARTIKEL

SIEHE UNTER ZUSATZARTIKEL, SEITE 268-285

Haus	Art.-Nr.	Fußboden ¹	Dachpappe, Rollen	SBS-Dacheindeckung, Rollen	Schindeln ² , Pakete	Dachpappennägel, 1 kg	EPDM ³	Regenrinnen	Zusätzliche Tür
Dan 4,5 m ²	101176		107210, 1 Rolle	107214, 1 Rolle	3 Pakete	107930			
Dan 7,5 m ²	101198		107210, 2 Rollen	107214, 2 Rollen	4 Pakete	107930			
Dan 9,9 m ²	101206		107210, 2 Rollen	107214, 2 Rollen	5 Pakete	107930			
Dan 14,7 m ²	101210		107210, 3 Rollen	107214, 3 Rollen	6 Pakete	107930			
Leif 2,2 m ²	101080		107210, 1 Rolle	107214, 2 Rollen		107930			
Leif 3,0 m ²	101071		107210, 1 Rolle	107214, 2 Rollen		107930			
Leif 4,5 m ²	101081		107210, 1 Rolle	107214, 1 Rolle		107930			
Mia 3,6 m ²	101076		107210, 1 Rolle	107214, 1 Rolle		107930			
Mia 5,4 m ²	101184		107210, 1 Rolle	107214, 1 Rolle		107930			
Nils 5,4 m ²	101180		107210, 2 Rollen	107214, 2 Rollen	4 Pakete	107930	106629		
Nils 8,2 m ²	101188		107210, 2 Rollen	107214, 2 Rollen	5 Pakete	107930	106629		
Lucas 5,4 m ²	108617		107210, 2 Rollen	107214, 2 Rollen	5 Pakete	107930	106629		109101
Lucas 12,1 m ²	108618		107210, 3 Rollen	107214, 3 Rollen	7 Pakete	107930	106630		109094
Stig 8,2 m ²	110073		107210, 2 Rollen	107214, 2 Rollen		107930	107169		109095
Marcus 6,5 m ²	107218		107210, 2 Rollen	107214, 2 Rollen	5 Pakete	107930			
Jari 8,9 m ²	101324		107210, 2 Rollen	107214, 2 Rollen	6 Pakete	107930			106631
Jari 14,5 m ²	101338		107210, 5 Rollen	107214, 5 Rollen	8 Pakete	107930			106632

¹ inklusive imprägnierte Unterbauholzer² Dachschindeln sind in jeweils vier Farben erhältlich: 107180 = schwarz, 107182 = schwarz, 107183 = grün, 107181 = braun.
³ inklusive Klebstoff für EPDM. Lesen Sie mehr über EPDM auf Seite 273.

Die Artikelnummer ist bei unbehandelten Artikeln angegeben, bei behandelten Artikeln fragen Sie bitte unser Verkaufsteam.

ZUSATZARTIKEL

SIEHE UNTER ZUSATZARTIKEL, SEITE 268-285

Haus	Art.-Nr.	Fußboden ¹	Dachpappe, Rollen	SBS-Dacheindeckung, Rollen	Schindeln ² , Pakete	Dachpappennägel, 1 kg	EPDM ³	Regenrinnen	Zusätzliche Tür
Martin 8,4 m ²	101066		 107210, 2 Rollen	 107214, 2 Rollen	 4 Pakete	 107930	 109093	 106630	 109093
Martin 13,6 m ²	101045		107210, 5 Rollen	107214, 5 Rollen	8 Pakete	107930	106632	106632	109093
Olaf 6,6 m ²	101229		107210, 2 Rollen	107214, 2 Rollen	5 Pakete	107930	106630	106630	109100, 109093
Olaf 13,5 m ²	101231		107210, 3 Rollen	107214, 3 Rollen	8 Pakete	107930	106632	106632	109100, 109093
Olaf 16,9 m ²	101236		107210, 5 Rollen	107214, 5 Rollen	8 Pakete	107930	106629 + 106630	106629 + 106630	109100, 109093
Kalle 6,6 m ²	101228		107210, 2 Rollen	107214, 2 Rollen		107930	106627	106627	109100, 109093
Kalle 13,5 m ²	101232		107210, 3 Rollen	107214, 3 Rollen		107930	106628	106628	109100, 109093
Kalle 16,9 m ²	101056		107210, 5 Rollen	107214, 5 Rollen		107930	106626 + 106627	106626 + 106627	109100, 109093
Kira 7,7 m ²	109668		107210, 2 Rollen	107214, 2 Rollen		107930	107169	106627	109100
Stella 5,0 m ²	101137	102883	107210, 2 Rollen	107214, 2 Rollen	4 Pakete	107930			
Stella 8,2 m ²	101141	102924	107210, 2 Rollen	107214, 2 Rollen	5 Pakete	107930			

¹ inklusive imprägnierte Unterbauholzer² Dachschindeln sind in jeweils vier Farben erhältlich: 107180 = schwarz, 107182 = schwarz, 107183 = grün, 107181 = braun.

³ inklusive Klebstoff für EPDM. Lesen Sie mehr über EPDM auf Seite 273.

Die Artikelnummer ist bei unbehandelten Artikeln angegeben, bei behandelten Artikeln fragen Sie bitte unser Verkaufsteam.





ZÄUNE



PALMAKO ZAUN-ELEMENT LINE 18 X 17
 PALMAKO ZAUN-ELEMENT LINE 12 X 17
 PALMAKO ZAUN-ELEMENT LINE 12 X 10



PALMAKO ZAUN-ELEMENT NINA 1
 PALMAKO ZAUN-ELEMENT NINA 2
 PALMAKO ZAUN-ELEMENT NINA 3
 PALMAKO ZAUN-ELEMENT NINA 4
 PALMAKO ZAUN-ELEMENT NINA 6



PALMAKO ZAUN-ELEMENT NORA 1
 PALMAKO ZAUN-ELEMENT NORA 2
 PALMAKO ZAUN-ELEMENT NORA 3
 PALMAKO ZAUN-ELEMENT NORA 4
 PALMAKO ZAUN-ELEMENT NORA 6

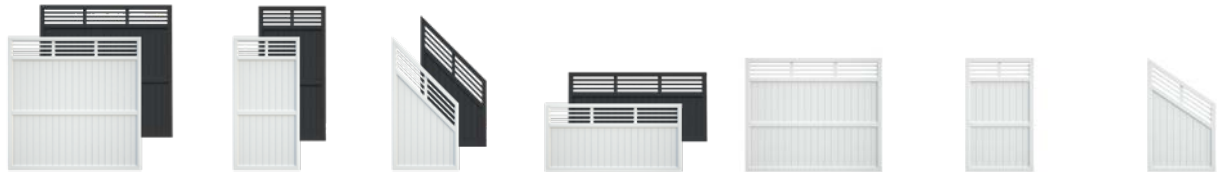

PALMAKO ZAUN-ELEMENT REENA 1
 PALMAKO ZAUN-ELEMENT REENA 2
 PALMAKO ZAUN-ELEMENT REENA 3
 PALMAKO ZAUN-ELEMENT REENA 4
 PALMAKO ZAUN-ELEMENT REENA 6
 PALMAKO ZAUN-ELEMENT REENA 7
 PALMAKO ZAUN-ELEMENT REENA 8



PALMAKO ZAUN-ELEMENT ELKE 1
 PALMAKO ZAUN-ELEMENT ELKE 2
 PALMAKO ZAUN-ELEMENT ELKE 3
 PALMAKO ZAUN-ELEMENT ELKE 4



PALMAKO ZAUN-ELEMENT HELIS 1
 PALMAKO ZAUN-ELEMENT HELIS 2
 PALMAKO ZAUN-ELEMENT HELIS 3
 PALMAKO ZAUN-ELEMENT HELIS 4
 PALMAKO ZAUN-ELEMENT HELIS 6
 PALMAKO ZAUN-ELEMENT HELIS 7
 PALMAKO ZAUN-ELEMENT HELIS 8



PALMAKO ZAUN-ELEMENT MARIT 1
 PALMAKO ZAUN-ELEMENT MARIT 2
 PALMAKO ZAUN-ELEMENT MARIT 3
 PALMAKO ZAUN-ELEMENT MARIT 4
 PALMAKO ZAUN-ELEMENT MARIT 6
 PALMAKO ZAUN-ELEMENT MARIT 7
 PALMAKO ZAUN-ELEMENT MARIT 8



PALMAKO ZAUN-ELEMENT KARINA 1
 PALMAKO ZAUN-ELEMENT KARINA 2
 PALMAKO ZAUN-ELEMENT KARINA 3
 PALMAKO ZAUN-ELEMENT KARINA 4
 PALMAKO ZAUN-ELEMENT KARINA 6



PALMAKO ZAUN-ELEMENT JANET 1



PALMAKO ZAUN-ELEMENT JANET 2



PALMAKO ZAUN-ELEMENT BIRGIT 2

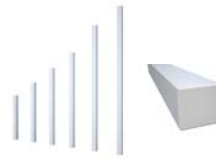

PALMAKO PFOSTEN MASSIVHOLZ, LEIMHOLZ



PALMAKO ZAUN-ELEMENT LOVISA 10



PALMAKO ZAUN-ELEMENT LUISE 10



PALMAKO ZAUN-ELEMENT KELDA 8



PALMAKO ZAUN-ELEMENT KELDA 10



PALMAKO GARTENTOR LOVISA 10



PALMAKO GARTENTOR LUISE 10



PALMAKO GARTENTOR KELDA 8



PALMAKO GARTENTOR KELDA 10



PALMAKO TERRASSEN-GELÄNDER SIRI 11



PALMAKO TREPPEN-GELÄNDER SIRI 17



PALMAKO TERRASSEN-GELÄNDER SIRI 11 GLAS



PALMAKO TERRASSEN-GELÄNDER SIRI 6 GLAS

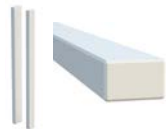

PALMAKO PFPOSTEN FÜR TERRASSEN-GELÄNDER

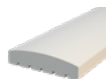

PALMAKO HANDLÄUFE FÜR TERRASSEN-GELÄNDER



PALMAKO ZAUNELEMENT LAUREEN



PALMAKO PFPOSTEN LEIMHOLZ



PALMAKO PFÄHLE MIT POSTSAVER



PALMAKO PREMIUM RUNDGEFRÄSTE PFÄHLE



PALMAKO PREMIUM RUNDGEFRÄSTE PFPOSTEN

GESTALTEN SIE IHREN GARTEN GANZ INDIVIDUELL MIT DEN ZAUNELEMENTEN VON PALMAKO

Benötigt Ihr Garten elegante und luftige Zaunelemente, dann halten wir die richtige Auswahl für Sie bereit! Unsere modernen Zaunelemente verleihen Ihrem Garten oder Ihrer Terrasse einen neuen, frischen Look. Wir haben zehn verschiedene Designs in unserem Zaunelemente-Sortiment, sodass Sie sich Ihren Favoriten aussuchen oder verschiedene Designs nach Belieben kombinieren können. Unsere Zaunelemente haben einen Rahmen von 33 × 57 mm oder 32 × 40 mm, wodurch sie stabil und leicht zu pflegen sind.

Die folgenden Designvarianten bieten wir Ihnen an:



Line

Horizontal mit Spalten



Nina

Horizontal mit Spalten



Nora

Vertikal mit Querriegel in der Mitte



Reena

Vertikal mit Querriegel in der Mitte, horizontales Gitter
Mit Spalten und zwei vertikalen Riegeln, vertikales Gitter



Elke

Vertikal mit Querriegel in der Mitte, vertikales Gitter



Helis

Horizontal mit Spalten und zwei vertikalen Riegeln, vertikales Gitter mit einem Kreuz



Marit

Horizontal mit Spalten und zwei vertikalen Riegeln, vertikales Gitter mit drei Kreuzen



Karina

Vertikal mit Querriegel in der Mitte, vertikales Gitter mit drei Kreuzen



Janet

Vertikal mit 6 mm starkem hellem, gehärtetem Glas



Birgit

6 mm helles, gehärtetes Glas in einem Massivholzrahmen

Je nach Modell kann zwischen zehn Abmessungen gewählt werden:

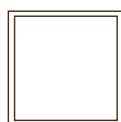

1800 x 1800 mm



900 x 1800 mm



900 x 1800/900 mm



1800 x 900 mm

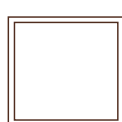

1800 x 1700 mm



1200 x 1700 mm



1200 x 1000 mm



1800 x 1500 mm



900 x 1500 mm



900 x 1500/900 mm

Außerdem kann in Abhängigkeit vom Modell diejenige Behandlung gewählt werden, die sich am besten in das Ambiente Ihres Gartens einfügt:



grau, kesseldruckimprägniert



grün, kesseldruckimprägniert



Grundierung + weiße Lackierung
2 Schichten (RAL 9016)



Grundierung + graue Lackierung
2 Schichten (RAL 7016)

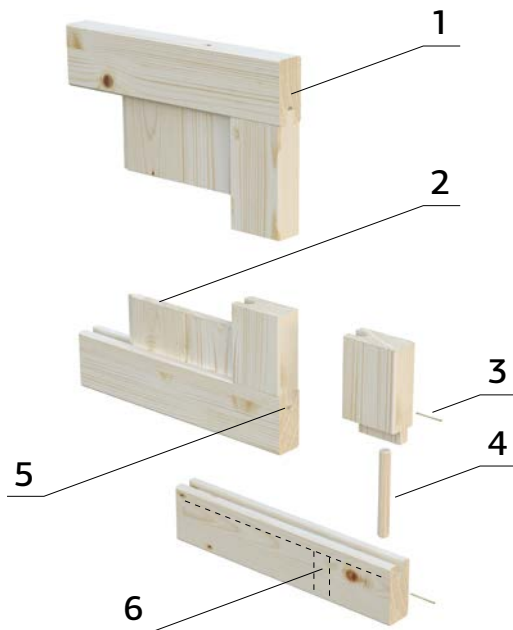

1. Rahmenprofil 33 x 57 mm
2. Brettprofil 12 x 95 mm
3. Stifte
4. Dübel 10 x 130 mm
5. Wasserrinne
6. Öffnungen zum Abführen von überschüssigem Wasser

Alle unsere Zaunelemente können einfach montiert werden. Auf dem Bild unten können Sie sehen, welche Produkte Sie dafür benötigen und wie die Montage erfolgen muss.

Unter Optionale Produkte auf S. 247 finden Sie weitere Informationen.

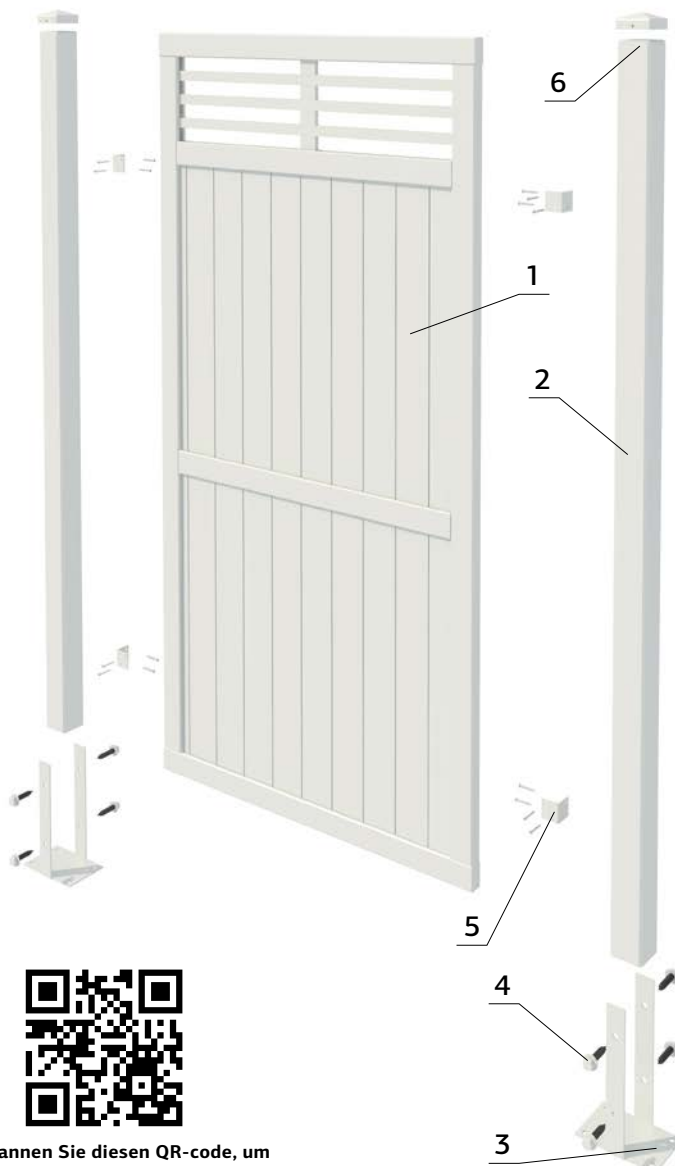

1. Zaunelement
2. Pfosten
3. Pfostenträger
4. Schrauben
5. L-Befestigungswinkel
6. Pfostenkappe

Die Befestigung am Boden muss ordnungsgemäß entsprechend des Fundaments erfolgen. Passende Befestigungsoptionen erhalten Sie im Baumarkt.



Scannen Sie diesen QR-code, um sich das Aufbauvideo für Palmako Zaunelemente anzusehen.

Alle Zaunelemente sind aus nordischer Fichte gefertigt - dicht, stark, langlebig und haben kleine Äste.

PALMAKO ZAUNELEMENTE LINE

NEU!

HOLZART: FICHTE

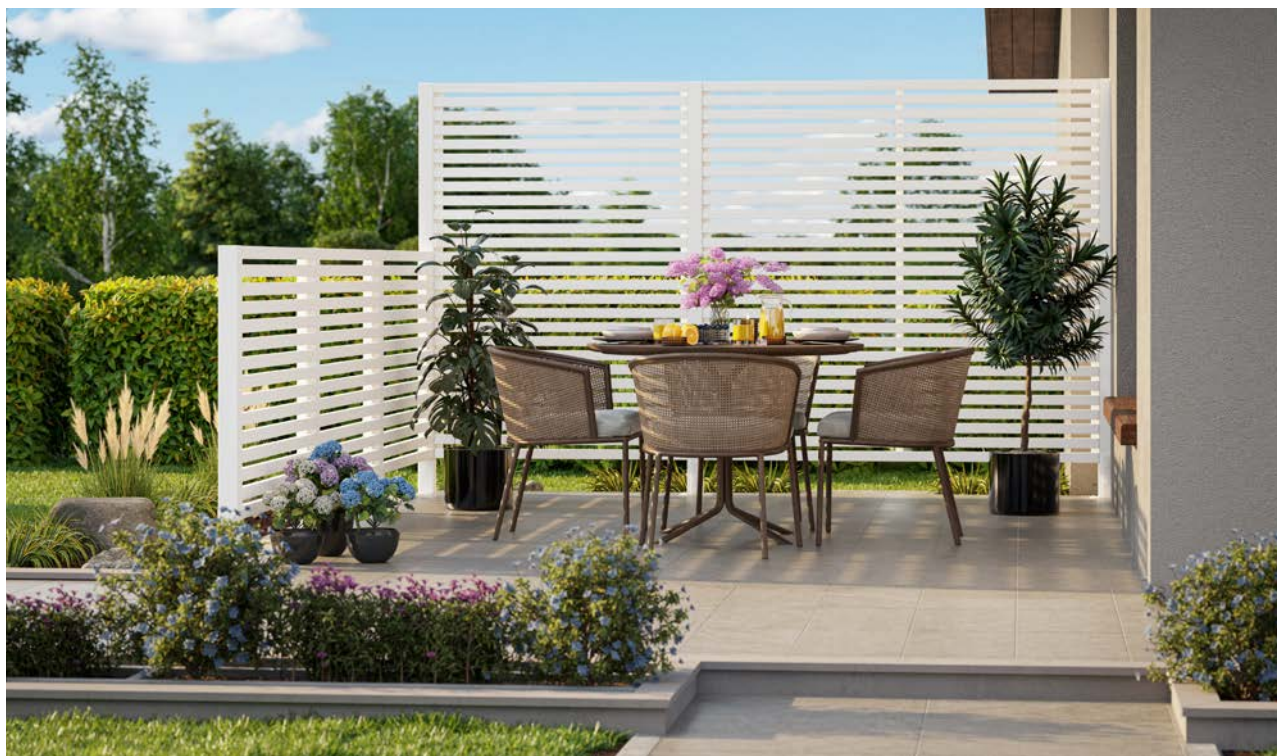

Zaunelement	Line 18 x 17	Line 12 x 17	Line 12 x 10
Artikelnummer	● 109713 ● 109712	● 109559 ● 109558	● 109555 ● 109554
Maße Zaunelement, Breite x Höhe	1800 x 1735 mm	1180 x 1735 mm	1180 x 955 mm
Rahmen	32 x 40 mm	32 x 40 mm	32 x 40 mm
Füllungsbrett	28 x 45 mm	28 x 45 mm	28 x 45 mm



Alle Pfähle sind an einem Ende gefast.

OPTIONAL

Pfostenträger und Befestigungen für Zaunelemente
Siehe unter Zusatzartikeln, Seite 268-285.

PFOSTEN MASSIVHOLZ

Artikelnummer	● 100854 ● 100856	● 100860 ● 100862	● 100866 ● 100868	● 100872 ● 100874
Profil	70 x 70 mm	70 x 70 mm	70 x 70 mm	70 x 70 mm
Länge	1000 mm	1300 mm	1600 mm	1900 mm

PFOSTEN LEIMHOLZ

Artikelnummer	● 100902 ● 100903	● 100890 ● 100892	● 100896 ● 100898	● 100917 ● 100918
Profil	90 x 90 mm	90 x 90 mm	90 x 90 mm	90 x 90 mm
Länge	1000 mm	1300 mm	1600 mm	1900 mm

BEHANDLUNGSOPTIONEN



GYVPI

grau, kesseldruckimprägniert



WTPNT1+2

Grundierung + weiße Lackierung 2 Schichten (RAL 9016)

PALMAKO ZAUNELEMENTE NINA

HOLZART: FICHTE



Zaunelement	Nina 1	Nina 2	Nina 3	Nina 4	Nina 6
Artikelnummer	● 109533 ● 109534 ● 109535	● 109472 ● 109473 ● 109474	● 109468 ● 109469 ● 109470	● 109464 ● 109465 ● 109466	● 109461 ● 109462
Maße Zaunelement, Breite x Höhe	1800 x 1800 mm	900 x 1800 mm	900 x 1800/900 mm	1800 x 900 mm	1800 x 1500 mm
Rahmen	33 x 57 mm	33 x 57 mm	33 x 57 mm	33 x 57 mm	33 x 57 mm
Füllungsbrett	12 x 57 mm	12 x 57 mm	12 x 57 mm	12 x 57 mm	12 x 57 mm



Alle Pfähle sind an einem Ende gefast.

OPTIONAL

Pfostenträger und Befestigungen für Zaunelemente
Siehe unter Zusatzartikeln, Seite 268-285.

PFOSTEN MASSIVHOLZ

Artikelnummer	● 100854 ● 100856 ● 108644	● 100860 ● 100862	● 100866 ● 100868	● 100872 ● 100874 ● 108645
Profil	70 x 70 mm	70 x 70 mm	70 x 70 mm	70 x 70 mm
Länge	1000 mm	1300 mm	1600 mm	1900 mm

PFOSTEN LEIMHOLZ

Artikelnummer	● 100902 ● 100903 ● 108655	● 100890 ● 100892	● 100896 ● 100898	● 100917 ● 100918 ● 108656
Profil	90 x 90 mm	90 x 90 mm	90 x 90 mm	90 x 90 mm
Länge	1000 mm	1300 mm	1600 mm	1900 mm

BEHANDLUNGSOPTIONEN



GYVPI

grau, kesseldruckimprägniert



WTPNT1+2

Grundierung + weiße Lackierung 2 Schichten
(RAL 9016)



GYPNT1+2

Grundierung + graue Lackierung 2 Schichten
(RAL 7016)

PALMAKO ZAUNELEMENTE NORA

HOLZART: FICHTE



Zaunelement	Nora 1	Nora 2	Nora 3	Nora 4	Nora 6
Artikelnummer	● 109488 ● 109489	● 109485 ● 109486	● 109476 ● 109477	● 109482 ● 109483	● 109479 ● 109480
Maße Zaunelement, Breite x Höhe	1800 x 1800 mm	900 x 1800 mm	900 x 1800/900 mm	1800 x 900 mm	1800 x 1500 mm
Rahmen	33 x 57 mm	33 x 57 mm	33 x 57 mm	33 x 57 mm	33 x 57 mm
Füllungsbrett	12 x 95 mm	12 x 95 mm	12 x 95 mm	12 x 95 mm	12 x 95 mm



Alle Pfähle sind an einem Ende gefast.

OPTIONAL

Pfostenträger und Befestigungen für Zaunelemente
Siehe unter Zusatzartikeln, Seite 268-285.

PFOSTEN MASSIVHOLZ

Artikelnummer	● 100854 ● 100856	● 100860 ● 100862	● 100866 ● 100868	● 100872 ● 100874
Profil	70 x 70 mm	70 x 70 mm	70 x 70 mm	70 x 70 mm
Länge	1000 mm	1300 mm	1600 mm	1900 mm

PFOSTEN LEIMHOLZ

Artikelnummer	● 100902 ● 100903	● 100890 ● 100892	● 100896 ● 100898	● 100917 ● 100918
Profil	90 x 90 mm	90 x 90 mm	90 x 90 mm	90 x 90 mm
Länge	1000 mm	1300 mm	1600 mm	1900 mm

BEHANDLUNGSOPTIONEN



GYVPI

grau, kesseldruckimprägniert



WTPNT1+2

Grundierung + weiße Lackierung 2 Schichten
(RAL 9016)

PALMAKO ZAUNELEMENTE REENA

HOLZART: FICHTE

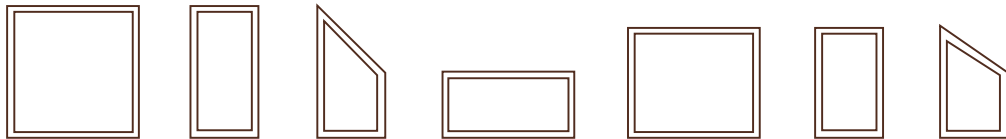

Zaunelement	Reena 1	Reena 2	Reena 3	Reena 4	Reena 6	Reena 7	Reena 8
Artikelnummer	● 100523 ● 100525 ● 108961	● 100396 ● 100398 ● 108962	● 100402 ● 100404 ● 108963	● 100439 ● 100441 ● 108964	● 100483	● 100356	● 100350
Maße Zaunelement, Breite x Höhe	1800 x 1800 mm	900 x 1800 mm	900 x 1800/900 mm	1800 x 900 mm	1800 x 1500 mm	900 x 1500 mm	900 x 1500/900 mm
Rahmen	33 x 57 mm	33 x 57 mm	33 x 57 mm	33 x 57 mm	33 x 57 mm	33 x 57 mm	33 x 57 mm
Füllungsbrett	12 x 95 mm	12 x 95 mm	12 x 95 mm	12 x 95 mm	12 x 95 mm	12 x 95 mm	12 x 95 mm
Gitterleisten	12 x 45 mm	12 x 45 mm	12 x 45 mm	12 x 45 mm	12 x 45 mm	12 x 45 mm	12 x 45 mm



Alle Pfähle sind an einem Ende gefast.

OPTIONAL

Pfostenträger und Befestigungen für Zaunelemente
Siehe unter Zusatzartikeln, Seite 268-285.

PFOSTEN MASSIVHOLZ

Artikelnummer	● 100854 ● 100856 ● 108644	● 100860 ● 100862	● 100866 ● 100868	● 100872 ● 100874 ● 108645
Profil	70 x 70 mm	70 x 70 mm	70 x 70 mm	70 x 70 mm
Länge	1000 mm	1300 mm	1600 mm	1900 mm

PFOSTEN LEIMHOLZ

Artikelnummer	● 100902 ● 100903 ● 108655	● 100890 ● 100892	● 100896 ● 100898	● 100917 ● 100918 ● 108656
Profil	90 x 90 mm	90 x 90 mm	90 x 90 mm	90 x 90 mm
Länge	1000 mm	1300 mm	1600 mm	1900 mm

BEHANDLUNGSOPTIONEN



GYVPI

grau, kesseldruckimprägniert



WTPNT1+2

Grundierung + weiße Lackierung 2 Schichten
(RAL 9016)



GYPNT1+2

Grundierung + graue Lackierung 2 Schichten
(RAL 7016)

PALMAKO ZAUNELEMENTE ELKE

HOLZART: FICHTE

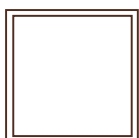

Zaunelement	Elke 1	Elke 2	Elke 3	Elke 4
Artikelnummer	● 100513 ● 108625	● 100386 ● 108626	● 100368 ● 108627	● 107231 ● 108628
Maße Zaunelement, Breite x Höhe	1800 x 1800 mm	900 x 1800 mm	900 x 1800/900 mm	1800 x 900 mm
Rahmen	33 x 57 mm	33 x 57 mm	33 x 57 mm	33 x 57 mm
Füllungsbrett	12 x 95 mm	12 x 95 mm	12 x 95 mm	12 x 95 mm
Gitterleisten	12 x 45 mm	12 x 45 mm	12 x 45 mm	12 x 45 mm



Alle Pfähle sind an einem Ende gefast.

OPTIONAL

Pfostenträger und Befestigungen für Zaunelemente
Siehe unter Zusatzartikeln, Seite 268-285.

PFOSTEN MASSIVHOLZ

Artikelnummer	● 100856	● 100862	● 100868	● 100874
	● 108644			● 108645
Profil	70 x 70 mm	70 x 70 mm	70 x 70 mm	70 x 70 mm
Länge	1000 mm	1300 mm	1600 mm	1900 mm

PFOSTEN LEIMHOLZ

Artikelnummer	● 100903	● 100892	● 100898	● 100918
	● 108655			● 108656
Profil	90 x 90 mm	90 x 90 mm	90 x 90 mm	90 x 90 mm
Länge	1000 mm	1300 mm	1600 mm	1900 mm

BEHANDLUNGSOPTIONEN



WTPNT1+2

Grundierung + weiße Lackierung 2 Schichten (RAL 9016)



GYPNT1+2

Grundierung + graue Lackierung 2 Schichten (RAL 7016)

PALMAKO ZAUNELEMENTE HELIS

HOLZART: FICHTE

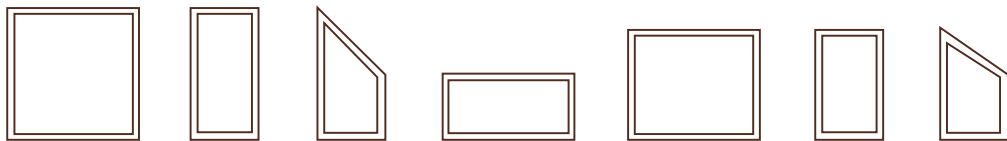

Zaunelement	Helis 1	Helis 2	Helis 3	Helis 4	Helis 6	Helis 7	Helis 8
Artikelnummer	<ul style="list-style-type: none"> ● 100493 ● 100495 ● 100492 ● 108965 	<ul style="list-style-type: none"> ● 100372 ● 100374 ● 100371 ● 108966 	<ul style="list-style-type: none"> ● 100378 ● 100380 ● 100377 ● 108967 	<ul style="list-style-type: none"> ● 100414 ● 100416 ● 100413 ● 108968 	<ul style="list-style-type: none"> ● 100445 ● 100447 ● 100444 	<ul style="list-style-type: none"> ● 100318 ● 100320 ● 100317 	<ul style="list-style-type: none"> ● 100312 ● 100314 ● 100311
Maße Zaunelement, Breite x Höhe	1800 x 1800 mm	900 x 1800 mm	900 x 1800/900 mm	1800 x 900 mm	1800 x 1500 mm	900 x 1500 mm	900 x 1500/900 mm
Rahmen	33 x 57 mm	33 x 57 mm	33 x 57 mm	33 x 57 mm	33 x 57 mm	33 x 57 mm	33 x 57 mm
Füllungsbrett	12 x 95 mm	12 x 95 mm	12 x 95 mm	12 x 95 mm	12 x 95 mm	12 x 95 mm	12 x 95 mm
Gitterleisten	12 x 45 mm	12 x 45 mm	12 x 45 mm	12 x 45 mm	12 x 45 mm	12 x 45 mm	12 x 45 mm



Alle Pfähle sind an einem Ende gefast.

OPTIONAL

Pfostenträger und Befestigungen für Zaunelemente
Siehe unter Zusatzartikeln, Seite 268-285.

PFOSTEN MASSIVHOLZ

Artikelnummer	<ul style="list-style-type: none"> ● 100854 ● 100856 ● 100853 ● 108644 	<ul style="list-style-type: none"> ● 100860 ● 100862 ● 100859 	<ul style="list-style-type: none"> ● 100866 ● 100868 ● 100865 	<ul style="list-style-type: none"> ● 100872 ● 100874 ● 100871 ● 108645
Profil	70 x 70 mm	70 x 70 mm	70 x 70 mm	70 x 70 mm
Länge	1000 mm	1300 mm	1600 mm	1900 mm

PFOSTEN LEIMHOLZ

Artikelnummer	<ul style="list-style-type: none"> ● 100902 ● 100903 ● 100901 ● 108655 	<ul style="list-style-type: none"> ● 100890 ● 100892 ● 100889 	<ul style="list-style-type: none"> ● 100896 ● 100898 ● 100895 	<ul style="list-style-type: none"> ● 100917 ● 100918 ● 100916 ● 108656
Profil	90 x 90 mm	90 x 90 mm	90 x 90 mm	90 x 90 mm
Länge	1000 mm	1300 mm	1600 mm	1900 mm

BEHANDLUNGSOPTIONEN



GYPVI

grau, kesseldruckimprägniert



GNVPI

grün, kesseldruckimprägniert



WTPNT1+2

Grundierung + weiße Lackierung
2 Schichten (RAL 9016)



GYPNT1+2

Grundierung + graue Lackierung
2 Schichten (RAL 7016)

PALMAKO ZAUNELEMENTE MARIT

HOLZART: FICHTE

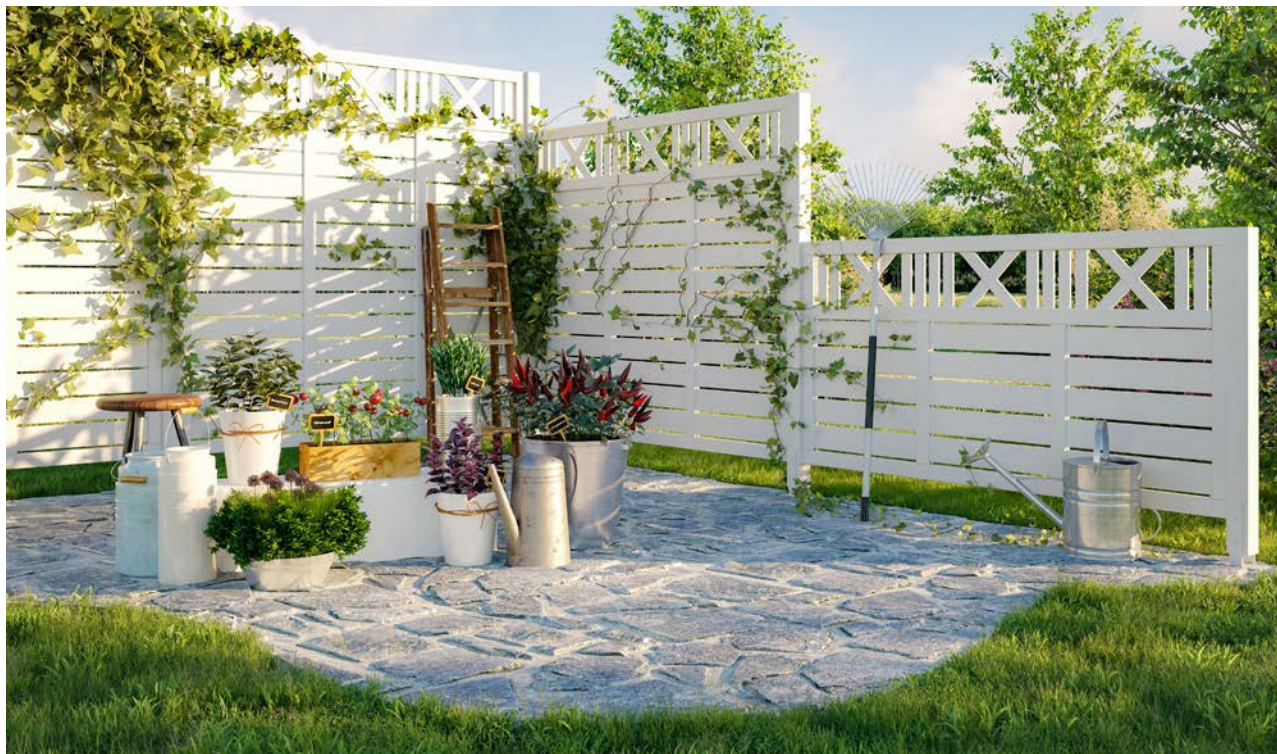

Zaunelement	Marit 1	Marit 2	Marit 3	Marit 4	Marit 6	Marit 7	Marit 8
Artikelnummer	● 100507	● 100374	● 100380	● 100428	● 100465	● 100320	● 100314
Maße Zaunelement, Breite x Höhe	1800 x 1800 mm	900 x 1800 mm	900 x 1800/900 mm	1800 x 900 mm	1800 x 1500 mm	900 x 1500 mm	900 x 1500/900 mm
Rahmen	33 x 57 mm	33 x 57 mm	33 x 57 mm	33 x 57 mm	33 x 57 mm	33 x 57 mm	33 x 57 mm
Füllungsbrett	12 x 95 mm	12 x 95 mm	12 x 95 mm	12 x 95 mm	12 x 95 mm	12 x 95 mm	12 x 95 mm
Gitterleisten	12 x 45 mm	12 x 45 mm	12 x 45 mm	12 x 45 mm	12 x 45 mm	12 x 45 mm	12 x 45 mm



Alle Pfähle sind an einem Ende gefast.

OPTIONAL

Pfostenträger und Befestigungen für Zaunelemente
Siehe unter Zusatzartikeln, Seite 268-285.

PFOSTEN MASSIVHOLZ

Artikelnummer	● 100856	● 100862	● 100868	● 100874
Profil	70 x 70 mm	70 x 70 mm	70 x 70 mm	70 x 70 mm
Länge	1000 mm	1300 mm	1600 mm	1900 mm

PFOSTEN LEIMHOLZ

Artikelnummer	● 100903	● 100892	● 100898	● 100918
Profil	90 x 90 mm	90 x 90 mm	90 x 90 mm	90 x 90 mm
Länge	1000 mm	1300 mm	1600 mm	1900 mm

BEHANDLUNGSOPTIONEN

WTPNT1+2

Grundierung + weiße Lackierung 2 Schichten (RAL 9016)

PALMAKO ZAUNELEMENTE KARINA

HOLZART: FICHTE

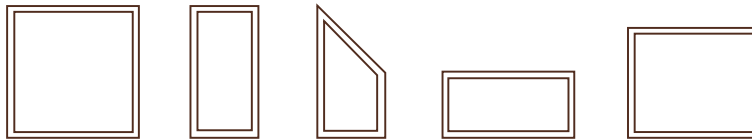

Zaunelement	Karina 1	Karina 2	Karina 3	Karina 4	Karina 6
Artikelnummer	● 100499 ● 100501	● 100362	● 100368	● 100420 ● 100422	● 100457 ● 100459
Maße Zaunelement, Breite x Höhe	1800 x 1800 mm	900 x 1800 mm	900 x 1800/900 mm	1800 x 900 mm	1800 x 1500 mm
Rahmen	33 x 57 mm	33 x 57 mm	33 x 57 mm	33 x 57 mm	33 x 57 mm
Füllungsbrett	12 x 95 mm	12 x 95 mm	12 x 95 mm	12 x 95 mm	12 x 95 mm
Gitterleisten	12 x 45 mm	12 x 45 mm	12 x 45 mm	12 x 45 mm	12 x 45 mm



Alle Pfähle sind an einem Ende gefast.

OPTIONAL

Pfostenträger und Befestigungen für Zaunelemente
Siehe unter Zusatzartikeln, Seite 268-285.

PFOSTEN MASSIVHOLZ

Artikelnummer	● 100854 ● 100856	● 100860 ● 100862	● 100866 ● 100868	● 100872 ● 100874
Profil	70 x 70 mm	70 x 70 mm	70 x 70 mm	70 x 70 mm
Länge	1000 mm	1300 mm	1600 mm	1900 mm

PFOSTEN LEIMHOLZ

Artikelnummer	● 100902 ● 100903	● 100890 ● 100892	● 100896 ● 100898	● 100917 ● 100918
Profil	90 x 90 mm	90 x 90 mm	90 x 90 mm	90 x 90 mm
Länge	1000 mm	1300 mm	1600 mm	1900 mm

BEHANDLUNGSOPTIONEN



GYVPI

grau, kesseldruckimprägniert



WTPNT1+2

Grundierung + weiße Lackierung 2 Schichten (RAL 9016)

PALMAKO ZAUNELEMENTE JANET / BIRGIT

HOLZART: FICHTE



JANET 1

JANET 2

BIRGIT 2

Zaunelement	Janet 1	Janet 2	Birgit 2
Artikelnummer	● 107663	● 107669	● 107675
Maße Zaunelement, Breite x Höhe	1800 x 1800 mm	900 x 1800 mm	900 x 1800 mm
Rahmen	33 x 57 mm	33 x 57 mm	33 x 57 mm
Füllungsbrett	12 x 85 mm	12 x 85 mm	

Kombinierbar mit anderen Zaunelementen der Serie (S. 234-241).

Zaunelemente verfügen über gehärtetes Glas, Stärke 6 mm.

OPTIONAL

Pfostenträger und Befestigungen für Zaunelemente
Siehe unter Zusatzartikeln, Seite 268-285.



Alle Pfähle sind an einem Ende gefast.

PFOSTEN MASSIVHOLZ

Artikelnummer	● 100856	● 100862	● 100868	● 100874
Profil	70 x 70 mm	70 x 70 mm	70 x 70 mm	70 x 70 mm
Länge	1000 mm	1300 mm	1600 mm	1900 mm

PFOSTEN LEIMHOLZ

Artikelnummer	● 100903	● 100892	● 100898	● 100918
Profil	90 x 90 mm	90 x 90 mm	90 x 90 mm	90 x 90 mm
Länge	1000 mm	1300 mm	1600 mm	1900 mm

BEHANDLUNGSOPTIONEN

WTPNT1+2

Grundierung + weiße Lackierung 2 Schichten (RAL 9016)

MONTAGE ZAUNELEMENT UND TERRASSENZAUN

Alle unsere Zaunelemente und Terrassenzäune lassen sich einfach zusammenbauen. Die nachfolgende Darstellung zeigt Ihnen die Montage eines Zaunelements oder eines Terrassenzauns und die dafür benötigten Produkte.

Unter Zusatzartikel auf S. 251 finden Sie weitere Informationen.

MONTAGE EINES ZAUNELEMENTS

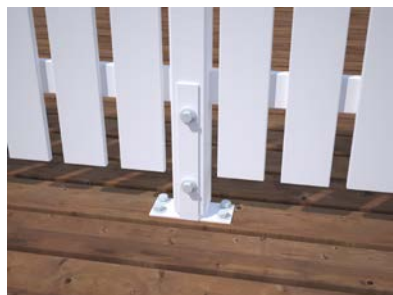

1. Element
2. Pfosten
3. Pfostenbein
4. Schrauben
5. L-Befestigungswinkel
6. Pfostenkappe

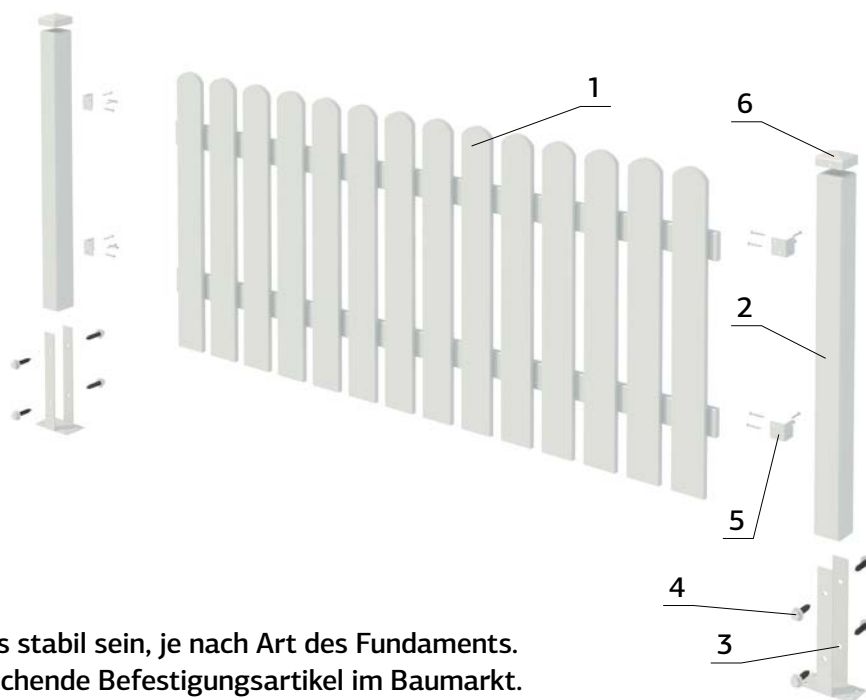

Die Befestigung am Boden muss stabil sein, je nach Art des Fundaments. Bitte besorgen Sie sich entsprechende Befestigungsartikel im Baumarkt.

MONTAGE EINES TERRASSENZAUNS



1. Terrassenzaun
2. Pfosten
3. Pfostenbein
4. Schrauben
5. L-Befestigungswinkel
6. Handlauf

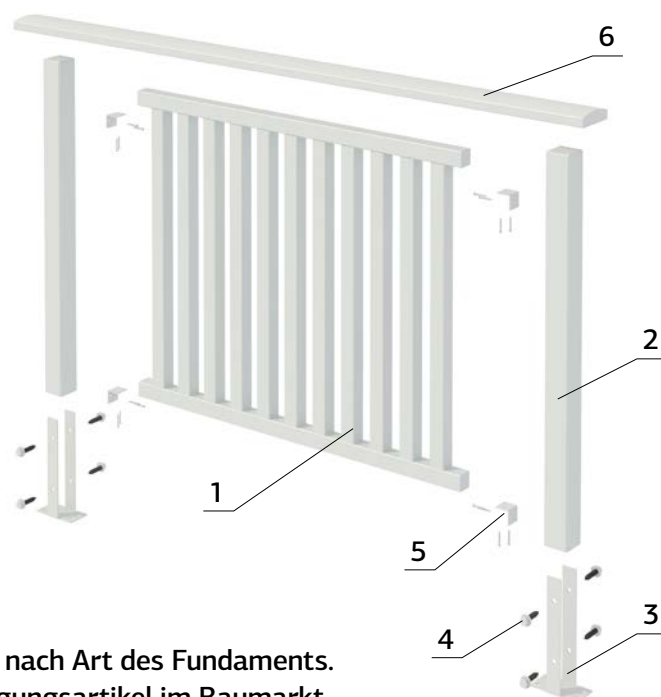

Die Befestigung am Boden muss stabil sein, je nach Art des Fundaments. Bitte besorgen Sie sich entsprechende Befestigungsartikel im Baumarkt.

PALMAKO ZAUNELEMENT LOVISA 10

ARTIKELNUMMER: 108639

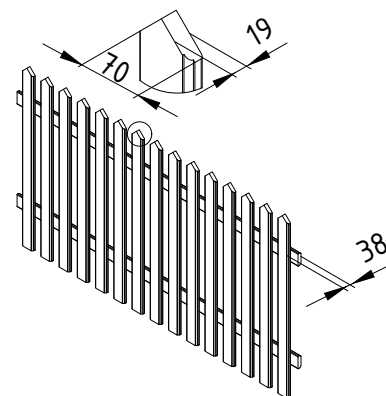

PRODUKTBESCHREIBUNG

Maße Zaunelement, Breite x

Höhe: 1800 x 1000 mm

Tiefe: 38 mm

Profil: 19 x 70 mm

BEHANDLUNGSOPTIONEN



108639

Grundierung + weiße Lackierung 2 Schichten
(RAL 9016)

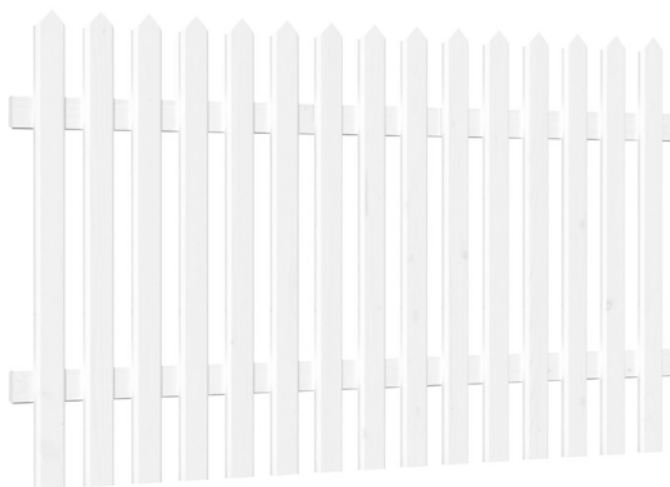

PALMAKO GARTENTOR LOVISA 10

ARTIKELNUMMER: 109035

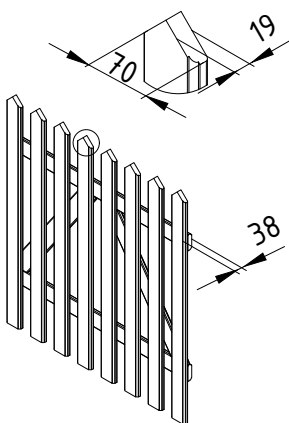

BEHANDLUNGSOPTIONEN



109035

Grundierung + weiße Lackierung 2 Schichten (RAL 9016)

OPTIONAL

Scharniere und Riegel für Gartentor. Siehe unter Zusatzartikeln, Seite 268-285.

PRODUKTBESCHREIBUNG

Maße Zaunelement, Breite x

Höhe: 900 x 1000 mm

Tiefe: 38 mm

Profil: 19 x 70 mm

PALMAKO ZAUNELEMENT LUISE 10

NEU!

ARTIKELNUMMER: 100546 / 100549

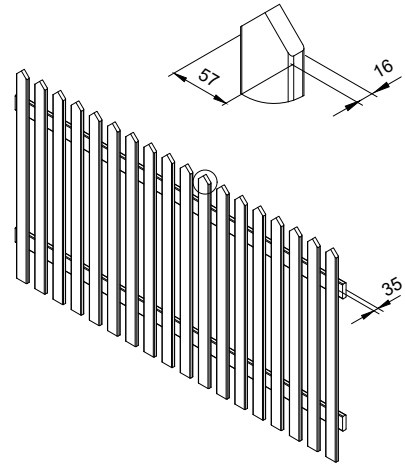

PRODUKTBESCHREIBUNG

Maße Zaunelement, Breite x

Höhe: 1800 x 1000 mm

Tiefe: 35 mm

Profil: 16 x 57 mm

BEHANDLUNGSOPTIONEN



100546

grün, kesseldruckimprägniert



100549

Grundierung + weiße Lackierung 2 Schichten (RAL 9016)

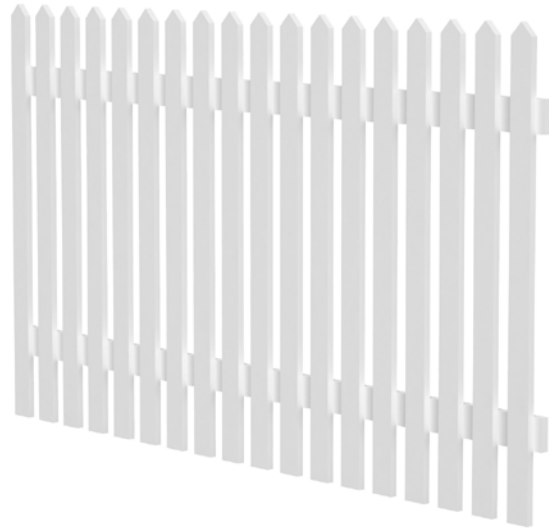

PALMAKO GARTENTOR LUISE 10

NEU!

ARTIKELNUMMER: 107909 / 107913

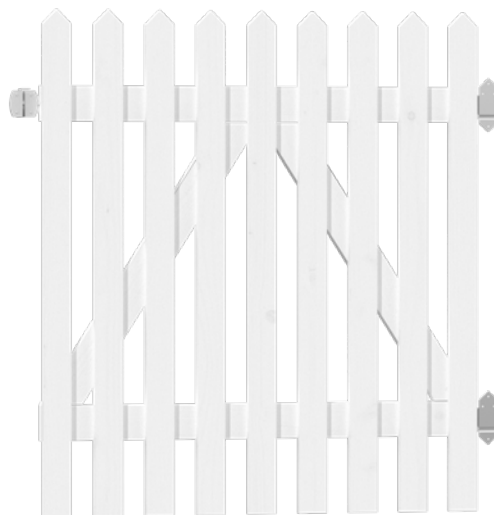
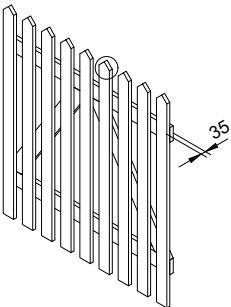
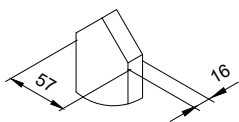

BEHANDLUNGSOPTIONEN



107909

grün, kesseldruckimprägniert



107913

Grundierung + weiße Lackierung 2 Schichten (RAL 9016)

OPTIONAL

Scharniere und Riegel für Gartentor. Siehe unter Zusatzartikeln, Seite 268-285.

PRODUKTBESCHREIBUNG

Maße Zaunelement, Breite x

Höhe: 900 x 1000 mm

Tiefe: 35 mm

Profil: 16 x 57 mm

PALMAKO ZAUNELEMENT KELDA 8

NEU!

ARTIKELNUMMER: 100534 / 100537

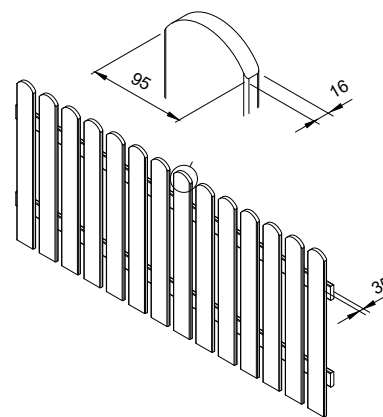

PRODUKTBESCHREIBUNG

Maße Zaunelement, Breite x

Höhe: 1800 x 800 mm

Tiefe: 35 mm

Profil: 16 x 95 mm

BEHANDLUNGSOPTIONEN



100534

grün, kesseldruckimprägniert



100537

Grundierung + weiße Lackierung 2 Schichten (RAL 9016)

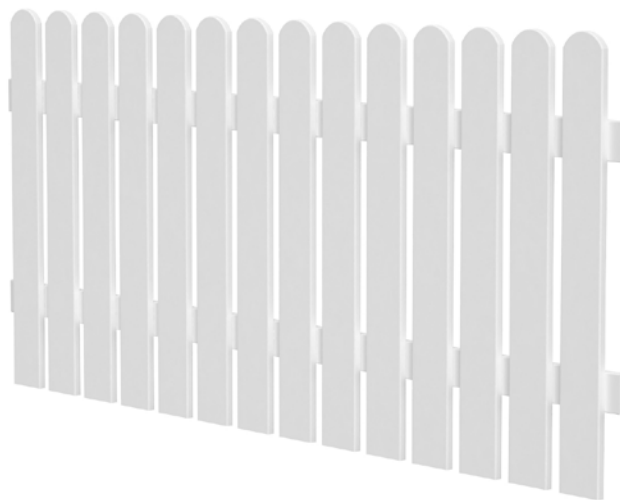

PALMAKO GARTENTOR KELDA 8

NEU!

ARTIKELNUMMER: 108333 / 108334

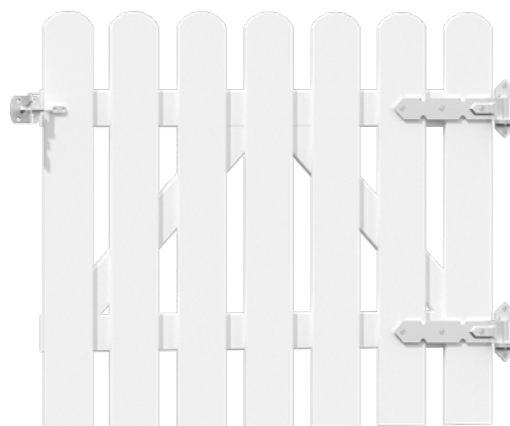
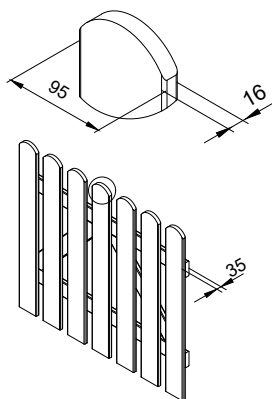

BEHANDLUNGSOPTIONEN



108333

grün, kesseldruckimprägniert

OPTIONAL

Scharniere und Riegel für Gartentor. Siehe unter Zusatzartikeln, Seite 268-285.



108334

Grundierung + weiße Lackierung 2 Schichten (RAL 9016)

PRODUKTBESCHREIBUNG

Maße Zaunelement, Breite x

Höhe: 900 x 800 mm

Tiefe: 35 mm

Profil: 16 x 95 mm

PALMAKO ZAUNELEMENT KELDA 10

ARTIKELNUMMER: 100543

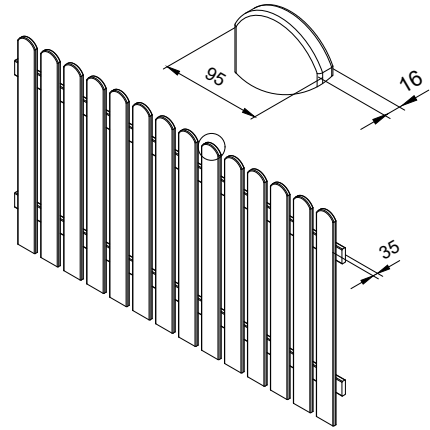

PRODUKTBESCHREIBUNG

Maße Zaunelement, Breite x

Höhe: 1800 x 1000 mm

Tiefe: 35 mm

Profil: 16 x 95 mm

BEHANDLUNGSOPTIONEN



100543

Grundierung + weiße Lackierung 2 Schichten (RAL 9016)

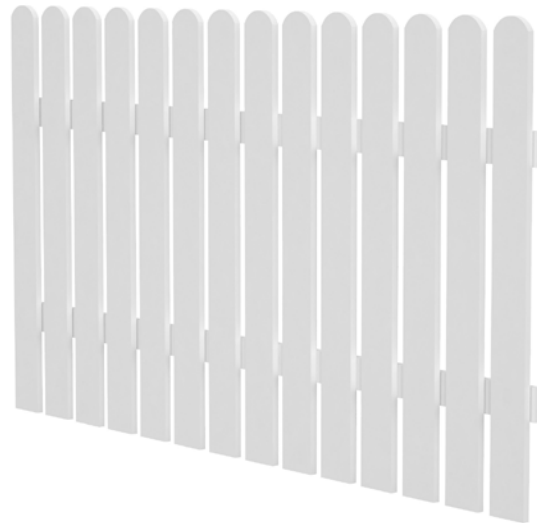

PALMAKO GARTENTOR KELDA 10

ARTIKELNUMMER: 107907

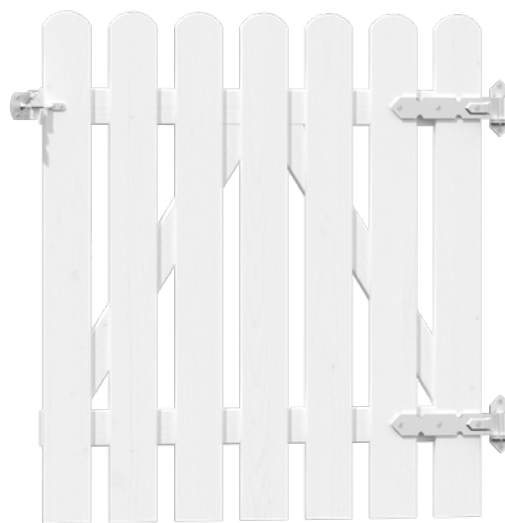
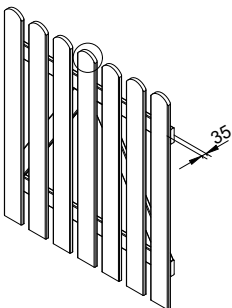
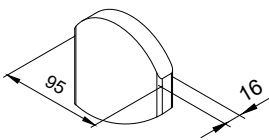

BEHANDLUNGSOPTIONEN



107907

Grundierung + weiße Lackierung 2 Schichten (RAL 9016)

OPTIONAL

Scharniere und Riegel für Gartentor. Siehe unter Zusatzartikeln, Seite 268-285.

PRODUKTBESCHREIBUNG

Maße Zaunelement, Breite x

Höhe: 900 x 1000 mm

Tiefe: 35 mm

Profil: 16 x 95 mm

PALMAKO TERRASSEN- u. TREPPENGELÄNDER SIRI 11

ARTIKELNUMMER: 100555

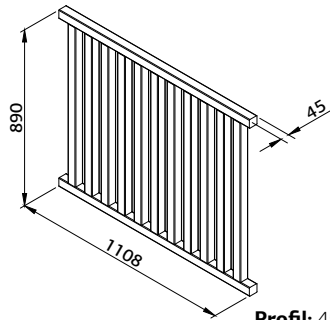

Mit Dübeln und wasserdichtem Leim verbunden

Kombinierbar mit Siri 11 Glaselementen

Profil: 45 x 45 mm

Profil Handlauf: 45 x 45 mm

BEHANDLUNGSOPTIONEN



100555

Grundierung + weiße Lackierung
2 Schichten (RAL 9016)



PALMAKO TREPPENGELÄNDER SIRI 17

ARTIKELNUMMER: 100561

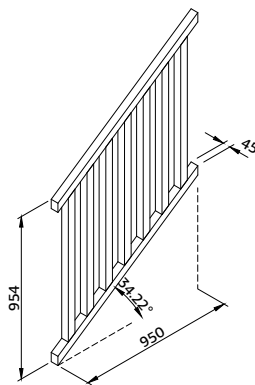

Mit Dübeln und wasserdichtem Leim verbunden

Profil: 45 x 45 mm

Profil Handlauf: 45 x 45 mm

BEHANDLUNGSOPTIONEN

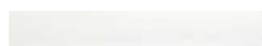

100561

Grundierung + weiße Lackierung 2 Schichten (RAL 9016)



PFOSTEN UND HANDLÄUFE

PFOSTEN FÜR TERRASSEN- u. TREPPENGELÄNDER

Artikelnummer	● 100844	● 107404
Profil	45 x 70 mm	45 x 90 mm
Länge	1200 mm	1200 mm

BEHANDLUNGSOPTIONEN



WTPNT1+2

Grundierung + weiße Lackierung 2 Schichten (RAL 9016)

HANDLÄUFE FÜR TERRASSEN- u. TREPPENGELÄNDER

Artikelnummer	● 100820	● 100832
Profil	34 x 120 mm	34 x 145 mm
Länge	4200 mm	4200 mm
	gebogen	gebogen

HOLZART: KIEFER



PALMAKO TERRASSEN- GELÄNDER, SIRI 11 GLAS

ARTIKELNUMMER: 107693

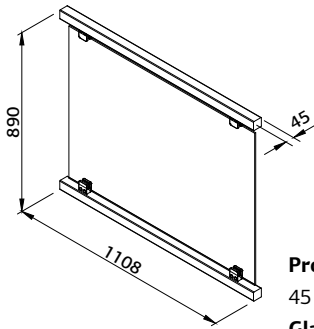

Kombinierbar mit Siri 11 Holzelementen

Profil Handlauf:

45 x 45 mm

Glas: gehärtet, 6 mm

BEHANDLUNGSOPTIONEN



107693

Grundierung + weiße Lackierung 2 Schichten (RAL 9016)



PALMAKO TERRASSEN- GELÄNDER, SIRI 6 GLAS

ARTIKELNUMMER: 107705

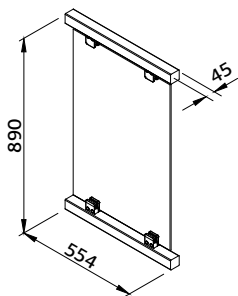

Kombinierbar mit Siri 11 Holzelementen

Profil Handlauf:

45 x 45 mm

Glas: gehärtet, 6 mm

BEHANDLUNGSOPTIONEN

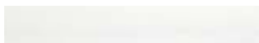

107705

Grundierung + weiße Lackierung 2 Schichten (RAL 9016)



PFOSTEN UND HANDLÄUFE

PFOSTEN FÜR TERRASSEN- GELÄNDER

Artikelnummer	● 100844	● 107404
Profil	45 x 70 mm	45 x 90 mm
Länge	1200 mm	1200 mm

BEHANDLUNGSOPTIONEN



WTPNT1+2

Grundierung + weiße Lackierung 2 Schichten (RAL 9016)

HOLZART: KIEFER

HANDLÄUFE FÜR TERRASSEN- GELÄNDER

Artikelnummer	● 100820	● 100832
Profil	34 x 120 mm	34 x 145 mm
Länge	4200 mm	4200 mm
	gebogen	gebogen



PALMAKO ZAUNELEMENT LAUREEN

ARTIKELNUMMER: 100748 / 100749

HOLZART: FICHTE

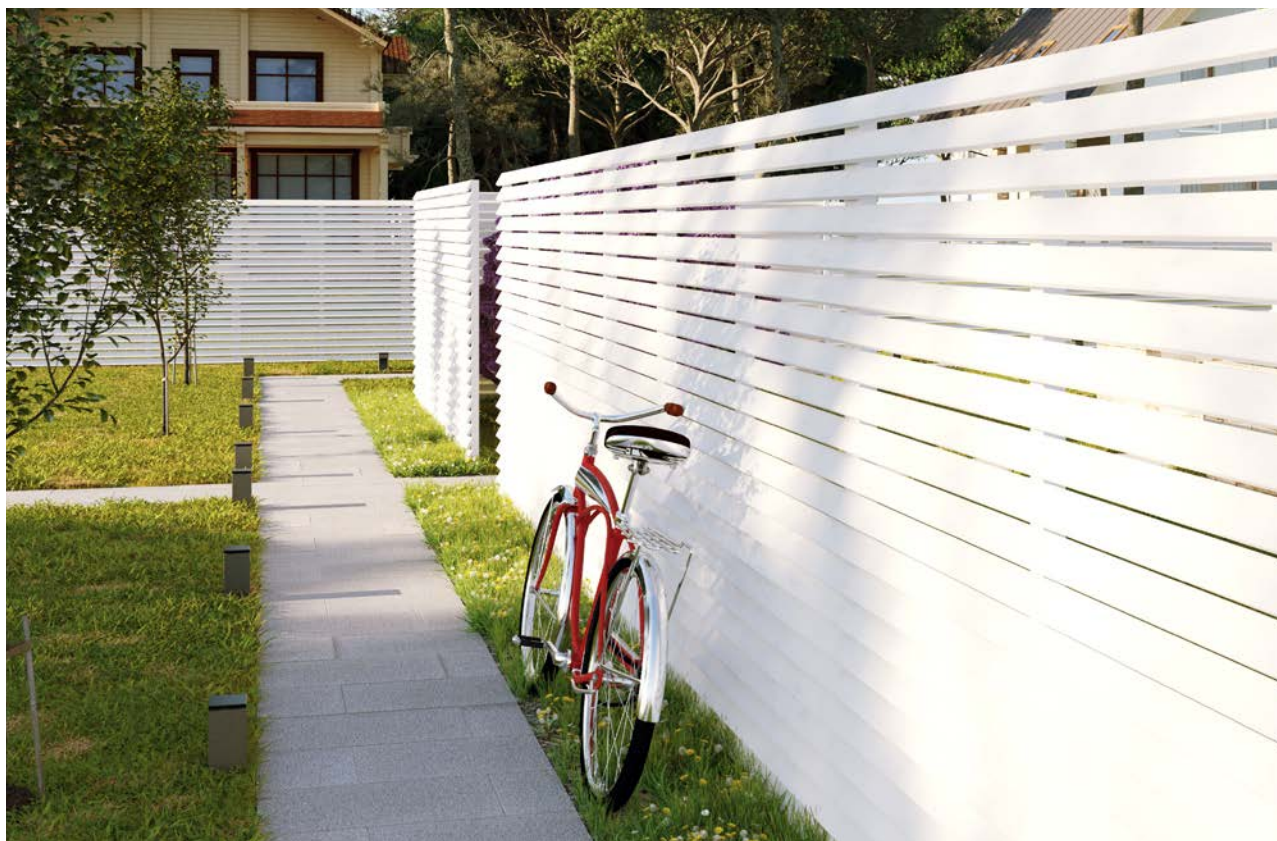

PRODUKTBESCHREIBUNG

Maße Zaunelement, Breite x Höhe:

1800 x 1800 mm

Tiefe: 82 mm

BEHANDLUNGSOPTIONEN



100748

grau, kesseldruckimprägniert



100749

Grundierung + weiße Lackierung 2 Schichten (RAL 9016)



PFOSTENTRÄGER UND BEFESTIGUNGEN FÜR ZAUNELEMENTE



Einschlagbodenhülse
90 x 90 mm feuerverzinkt
Art.-Nr. 106617



Einschlagbodenhülse
70 x 70 mm feuerverzinkt
Art.-Nr. 107487



Aufschraubhülse
90 x 90 mm
feuerverzinkt
Art.-Nr. 106613



Pfosträger
70 x 90 mm feuerverzinkt
Art.-Nr. 107492



Pfosträger
70 x 70 mm weiß
Art.-Nr. 107493



Pfosträger
90 x 90 mm feuerverzinkt
Art.-Nr. 107494



Pfosträger
90 x 90 mm weiß
Art.-Nr. 107495



Eck-Pfosträger
feuerverzinkt
Art.-Nr. 107488



Eck-Pfosträger
weiß
Art.-Nr. 107488

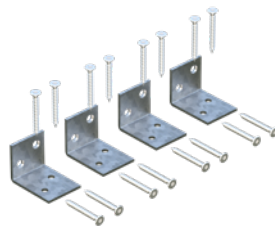

L-Befestigungswinkel
(Satz mit 4 Stück), feuerverzinkt
Art.-Nr. 108424

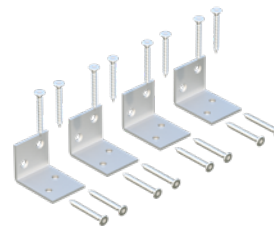

L-Befestigungswinkel (Satz mit 4 Stück), weiß
Art.-Nr. 108423



Holzschrauben
(Satz mit 8 Stück), weiß
Art.-Nr. 107486

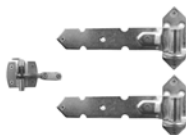

Scharniere und Riegel
für Gartentor
Art.-Nr. 108303



Pfosträgerkappe
70 x 70 mm weiß
Art.-Nr. 108300

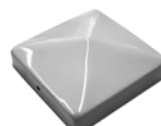

Pfosträgerkappe
90 x 90 mm weiß
Art.-Nr. 108302



PALMAKO PFÄHLE MIT POSTSAVER

	Art.-Nr.	Durchmesser, mm	Länge, mm	Produktbehandlung	Bearbeitung	Holzart	Halbierung ja/nein	Stück/ Packung	FSC
Pfahl mit Postsaver 75 1800	106599	75	1800	GNVPIH4 grün, kesseldruckimprägniert HC4	PC	Fichte	No	168	FSC Mix Credit
Pfahl mit Postsaver 75 2400	108284	75	2400	GNVPIH4 grün, kesseldruckimprägniert HC4	PC	Fichte	No	168	FSC Mix Credit
Pfahl mit Postsaver 85 1800	106601	85	1800	GNVPIH4 grün, kesseldruckimprägniert HC4	PC	Fichte	No	132	FSC Mix Credit
Pfahl mit Postsaver 85 2400	108285	85	2400	GNVPIH4 grün, kesseldruckimprägniert HC4	PC	Fichte	No	132	FSC Mix Credit
Pfahl mit Postsaver 100 1800	106602	100	1800	GNVPIH4 grün, kesseldruckimprägniert HC4	PC	Fichte	No	90	FSC Mix Credit
Pfahl mit Postsaver 100 2400	108287	100	2400	GNVPIH4 grün, kesseldruckimprägniert HC4	PC	Fichte	No	90	FSC Mix Credit
Pfahl mit Postsaver 140 2400	109561	140	2400	GNVPIH4 grün, kesseldruckimprägniert HC4	PC	Kiefer	No	49	FSC Mix Credit

BESCHREIBUNG

Bearbeitung: gespitzt/gefast (PC)

Oberfläche: perforiert

Behandlungsmittel: Impralit®-KDS; Farbe grün

Behandlungsmethode: Kesseldruckimprägnierung

Behandlungsklasse: HC4; vorgetrocknet, Restfeuchte unter 35 %

Behandlungsstandard: EN351-1 (Eindringmenge ≥ 6mm)

Postsaver: Ummantelung aus Bitumen

Garantie: 25 Jahre (fragen Sie nach den Details)

PALMAKO PREMIUM RUNDGEFRÄSTE PFÄHLE



	Art.-Nr.	Durchmesser, mm	Länge, mm	Produktbehandlung	Bearbeitung	Holzart	Halbierung ja/nein	Stück/ Packung	FSC
Pfahl Premium 60 1500	101266	60	1500	GNVPIH4 grün, kesseldruckimprägniert HC4	PC	Fichte	No	238	FSC Mix Credit
Pfahl Premium 60 1800	108289	60	1800	GNVPIH4 grün, kesseldruckimprägniert HC4	PC	Fichte	No	238	FSC Mix Credit
Pfahl Premium 60 2000	101267	60	2000	GNVPIH4 grün, kesseldruckimprägniert HC4	PC	Kiefer	No	238	FSC Mix Credit
Pfahl Premium 60 2500	101268	60	2500	GNVPIH4 grün, kesseldruckimprägniert HC4	PC	Kiefer	No	238	FSC Mix Credit
Pfahl Premium 75 1800	108291	75	1800	GNVPIH4 grün, kesseldruckimprägniert HC4	PC	Fichte	No	168	FSC Mix Credit
Pfahl Premium 75 2400	108293	75	2400	GNVPIH4 grün, kesseldruckimprägniert HC4	PC	Fichte	No	168	FSC Mix Credit
Pfahl Premium 80 2000	101273	80	2000	GNVPIH4 grün, kesseldruckimprägniert HC4	PC	Kiefer	No	143	FSC Mix Credit
Pfahl Premium 80 2500	101275	80	2500	GNVPIH4 grün, kesseldruckimprägniert HC4	PC	Kiefer	No	143	FSC Mix Credit
Pfahl Premium 80 3000	109116	80	3000	GNVPIH4 grün, kesseldruckimprägniert HC4	PC	Kiefer	No	143	FSC Mix Credit
Pfahl Premium 85 1800	108295	85	1800	GNVPIH4 grün, kesseldruckimprägniert HC4	PC	Fichte	No	132	FSC Mix Credit
Pfahl Premium 85 2400	108364	85	2400	GNVPIH4 grün, kesseldruckimprägniert HC4	PC	Fichte	No	132	FSC Mix Credit
Pfahl Premium 100 1800	101280	100	1800	GNVPIH4 grün, kesseldruckimprägniert HC4	PC	Fichte	No	90	FSC Mix Credit
Pfahl Premium 100 2000	101282	100	2000	GNVPIH4 grün, kesseldruckimprägniert HC4	PC	Kiefer	No	90	FSC Mix Credit
Pfahl Premium 100 2400	108298	100	2400	GNVPIH4 grün, kesseldruckimprägniert HC4	PC	Fichte	No	90	FSC Mix Credit
Pfahl Premium 100 2500	101285	100	2500	GNVPIH4 grün, kesseldruckimprägniert HC4	PC	Kiefer	No	90	FSC Mix Credit
Pfahl Premium 140 2400	109560	145	2400	GNVPIH4 grün, kesseldruckimprägniert HC4	PC	Kiefer	No	49	FSC Mix Credit
Pfahl Premium 150 2400	101293	150	2400	GNVPIH4 grün, kesseldruckimprägniert HC4	PC	Kiefer	No	42	FSC Mix Credit

BESCHREIBUNG

Bearbeitung: gespitzt/gefast (PC)

Oberfläche: Oberfläche Fichte perforiert

Behandlungsmittel: Impralit®-KDS; Farbe grün

Behandlungsmethode: Kesseldruckimprägnierung

Behandlungsklasse: HC4; vorgetrocknet, Restfeuchte unter 35 % (Fichte) oder 28 % (Kiefer)

Behandlungsstandard: N351-1

Garantie: 15 Jahre (fragen Sie nach den Details)

NUTZUNG

Zaun- und Torpfähle, Draht-, Latten- oder Elektrozaune, Spielplatzbauten, Erdarbeiten

PALMAKO PREMIUM RUNDGEFRÄSTE PFOSTEN

	Art.-Nr.	Durchmesser, mm	Länge, mm	Produktbehandlung	Bearbeitung	Holzart	Halbierung ja/nein	Stück/ Packung	FSC
Pfosten Premium 80 2500	101274	80	2500	GNVPIH4 grün kesseldruckimprägniert HC4	CC	Kiefer	No	143	FSC Mix Credit
Pfosten Premium 80 3000	101276	80	3000	GNVPIH4 grün kesseldruckimprägniert HC4	CC	Kiefer	No	143	FSC Mix Credit
Pfosten Premium 80 4000	101277	80	4000	GNVPIH4 grün kesseldruckimprägniert HC4	CC	Kiefer	No	143	FSC Mix Credit
Pfosten Premium 100 2000	101281	100	2000	GNVPIH4 grün kesseldruckimprägniert HC4	CC	Kiefer	No	90	FSC Mix Credit
Pfosten Premium 100 3000	101286	100	3000	GNVPIH4 grün kesseldruckimprägniert HC4	CC	Kiefer	No	90	FSC Mix Credit
Pfosten Premium 100 4000	101288	100	4000	GNVPIH4 grün kesseldruckimprägniert HC4	CC	Kiefer	No	90	FSC Mix Credit

BESCHREIBUNG

Bearbeitung: gefast/gefast (CC)

Oberfläche: Oberfläche Fichte perforiert

Behandlungsmittel: Impralit®-KDS; Farbe grün

Behandlungsmethode: Kesseldruckimprägnierung

Behandlungsklasse: HC4; vorgetrocknet, Restfeuchteunter 35 % (Fichte) oder 28 % (Kiefer)

Behandlungsstandard: EN351-1

Garantie: 15 Jahre (fragen Sie nach den Details)

NUTZUNG

Draht- oder Lattenzäune,
Spielplatzbauten, Gartenbau



Palmako Pfähle mit Postsaver



Palmako Premium Rundgefräste Pfähle



Palmako Premium Rundgefräste Pfosten





GARTENMÖBEL & GARTENBAU

GARTENMÖBEL



PALMAKO TISCH MIT
SITZBÄNKEN SANNE 12



PALMAKO TISCH MIT
SITZBÄNKEN SANNE 18



PALMAKO
HOLLYWOODSCHAUKEL
SIGRID



PALMAKO
PICKNICKTISCH RUBY 18



PALMAKO
PICKNICKTISCH RUBY 24



PALMAKO
PICKNICKTISCH RUBY 30



PALMAKO TISCH MIT
SITZBÄNKEN ARTHUR



PALMAKO TISCH MIT
SITZBÄNKEN OSCAR



PALMAKO
GARTENMÖBELSET LEO

NEU



PALMAKO BANK
CAMILLE 16



PALMAKO BLUMENKASTEN
LILI 1



PALMAKO BLUMENKASTEN
LILI 2



PALMAKO BLUMENKASTEN
LILI 3



PALMAKO BLUMENKASTEN
MELISSA 4



PALMAKO BLUMENKASTEN
MELISSA 7



PALMAKO BLUMENKASTEN
MELISSA 10



PALMAKO BLUMENKASTEN
TOVE 4



PALMAKO BLUMENKASTEN
TOVE 6



PALMAKO BLUMENKASTEN
GERDA

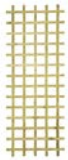

PALMAKO RANGGITTER
MATILDE 1



PALMAKO
BEETROLLI



PALMAKO
BEETBEGRENZUNG



PALMAKO WÄRMEPUMPEN-
ABDECKUNG EDWIN



PALMAKO TREPPENWANGEN
DANIEL 2



PALMAKO TREPPENWANGEN
DANIEL 3



PALMAKO TREPPENWANGEN
DANIEL 4



PALMAKO TREPPENWANGEN
DANIEL 5



PALMAKO TREPPENWANGEN
DANIEL 6



PALMAKO TREPPENWANGEN
DANIEL 7

PALMAKO TISCH MIT SITZBÄNKEN SANNE 12

ARTIKELNUMMER: 100807

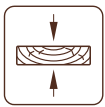
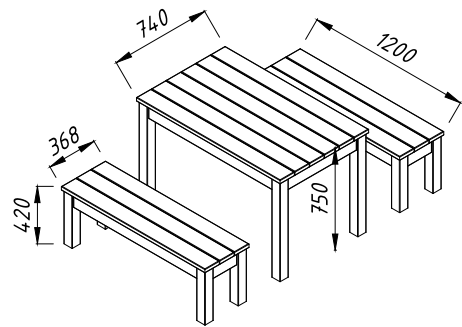

28 mm

PRODUKTBESCHREIBUNG

Maße:

120 x 74 cm (Tisch), 120 x 37 cm (Bänke)

Höhe:

75 cm (Tisch), 42 cm (Bänke)

PRODUKTBEHANDLUNG



100807

grün, kesseldruckimprägniert

PALMAKO TISCH MIT SITZBÄNKEN SANNE 18

ARTIKELNUMMER: 100812

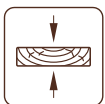
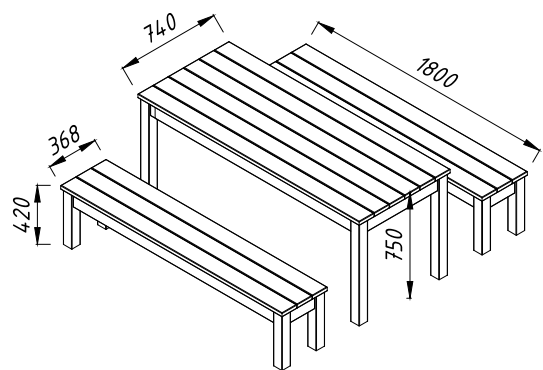

28 mm

PRODUKTBESCHREIBUNG

Maße:

180 x 74 cm (Tisch), 180 x 37 cm (Bänke)

Höhe:

75 cm (Tisch), 42 cm (Bänke)

PRODUKTBEHANDLUNG



100812

grün, kesseldruckimprägniert

PALMAKO HOLLYWOODSCHAUKEL SIGRID

ARTIKELNUMMER: 100753

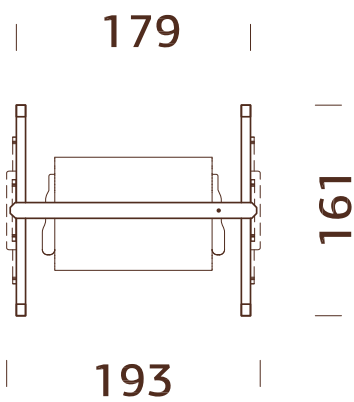

PRODUKTBEHANDLUNG



100753

grün, kesseldruckimprägniert

PRODUKTBESCHREIBUNG

Maße: 193 x 161 cm

Höhe: 198 cm

PALMAKO PICKNICKTISCH RUBY 18

ARTIKELNUMMER: 103165

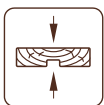
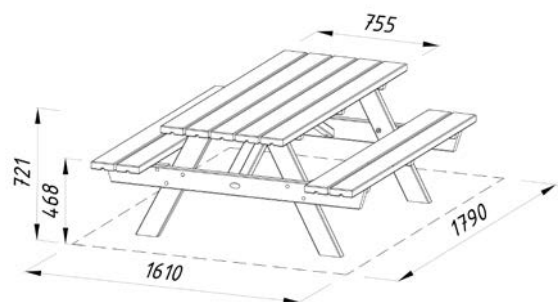

44 mm

PRODUKTBESCHREIBUNG

Maße: 179 x 161 cm

Höhe: 72 cm

PRODUKTBEHANDLUNG



103165

grün, kesseldruckimprägniert

PALMAKO PICKNICKTISCH RUBY 24

ARTIKELNUMMER: 100787

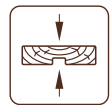
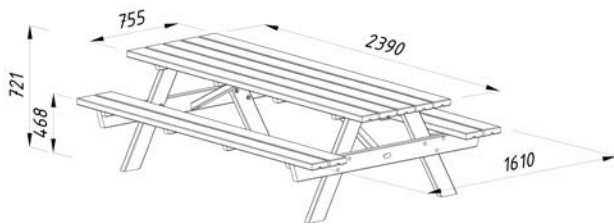

44 mm

PRODUKTBEHANDLUNG



100787

grün, kesseldruckimprägniert

PRODUKTBESCHREIBUNG

Maße: 239 x 161 cm

Höhe: 72 cm

PALMAKO PICKNICKTISCH RUBY 30

ARTIKELNUMMER: 100802

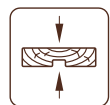
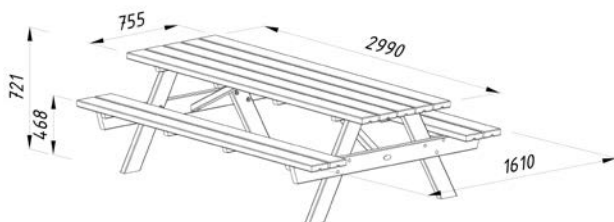

44 mm

PRODUKTBEHANDLUNG



100802

grün, kesseldruckimprägniert

PRODUKTBESCHREIBUNG

Maße: 299 x 161 cm

Höhe: 72 cm

PALMAKO TISCH MIT SITZBÄNKEN ARTHUR

ARTIKELNUMMER: 100797

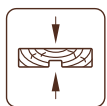
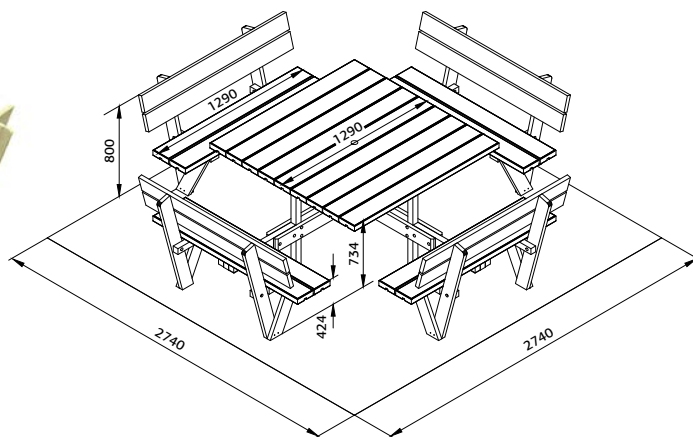

44 mm

PRODUKTBESCHREIBUNG

Maße: 274 x 274 cm

Höhe: 73 cm

PRODUKTBEHANDLUNG



100797

grün, kesseldruckimprägniert

PALMAKO TISCH MIT SITZBÄNKEN OSCAR

ARTIKELNUMMER: 100762

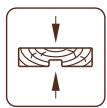
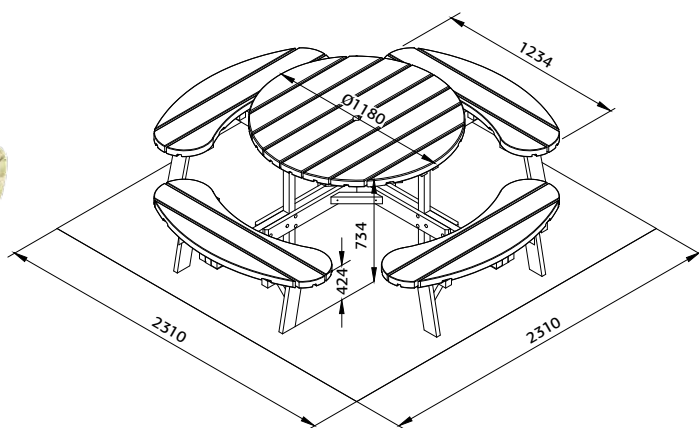

44 mm

PRODUKTBEHANDLUNG



100762

grün, kesseldruckimprägniert

PRODUKTBESCHREIBUNG

Maße: 231 x 231 cm

Höhe: 73 cm

PALMAKO GARTENMÖBELSET LEO

ARTIKELNUMMER: 109524

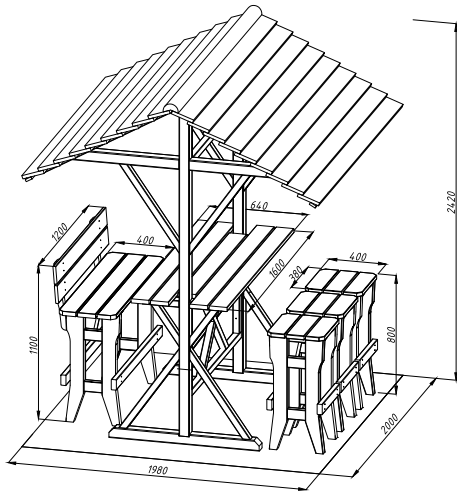

Das Set besteht aus: Tisch mit Dach, Sitzbank und drei Stühlen

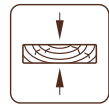

28 mm

PRODUKTBEHANDLUNG

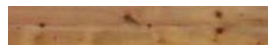

109524

braun, kesseldruckimprägniert

PRODUKTBESCHREIBUNG

Maße: 198 x 200 cm

Höhe: 242 cm

PALMAKO BANK CAMILLE 16

ARTIKELNUMMER: 109672

NEU!

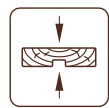
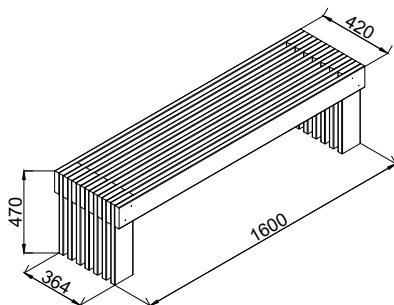

44 mm

PRODUKTBEHANDLUNG



109672

braun, kesseldruckimprägniert

PRODUKTBESCHREIBUNG

Maße: 160 x 42 cm

Höhe: 47 cm

Bankprofil: 28 x 120 cm

PALMAKO BLUMENKASTEN MELISSA 4 / 7 / 10

ARTIKELNUMMER: 108653 / 108654 / 108650 / 108651 / 108647 / 108648



MELISSA 4



PRODUKTBESCHREIBUNG

Maße: 34 x 34 cm

Höhe: 36 cm

Geotextile inklusive

MELISSA 7



Maße: 69 x 34 cm

Höhe: 60 cm

Geotextile inklusive

MELISSA 10



Maße: 103 x 34 cm

Höhe: 102 cm

Geotextile inklusive



Pflanzensatz aus Kunststoff
optional erhältlich

BEHANDLUNGSOPTIONEN



braun, kesseldruckimprägniert



Grundierung + weiße Lackierung 2 Schichten
(RAL 7016)

	braun, kesseldruckimprägniert	Grundierung + weiße Lackierung 2 Schichten (RAL 7016)
Melissa 4	108653	108654
Melissa 7	108650	108651
Melissa 10	108647	108648

PALMAKO BLUMENKASTEN LILI 1 / 2 / 3

LILI 1

ARTIKELNUMMER: 100258



PRODUKTBESCHREIBUNG

Maße: 34 x 34 cm

Höhe: 32 cm

LILI 2

ARTIKELNUMMER: 100274



Maße: 68 x 34 cm

Höhe: 32 cm

LILI 3

ARTIKELNUMMER: 100286



Maße: 102 x 34 cm

Höhe: 32 cm

Vormontiert, einsatzbereit
Pflanzeinsatz aus Kunststoff
optional erhältlich



PRODUKTBEHANDLUNG



braun, kesseldruckimprägniert

OPTIONAL

Pflanzeinsatz aus Plastik

Siehe unter Zusatzartikeln, Seite 268-285

PALMAKO

BLUMENKASTEN TOVE 4

ARTIKELNUMMER: 100263



Vormontiert, einsatzbereit

PRODUKTBEHANDLUNG



100263

grün, kesseldruckimprägniert

PRODUKTBESCHREIBUNG

Profil: 44 x 44 mm

Maße: 40 x 40 cm

Höhe: 31 cm

PALMAKO

BLUMENKASTEN TOVE 6

ARTIKELNUMMER: 100271



Vormontiert, einsatzbereit

PRODUKTBEHANDLUNG



100271

grün, kesseldruckimprägniert

PRODUKTBESCHREIBUNG

Profil: 44 x 44 mm

Maße: 60 x 40 cm

Höhe: 31 cm

PALMAKO

BLUMENKASTEN GERDA

ARTIKELNUMMER: 100283



PRODUKTBEHANDLUNG



100283 grün, kesseldruckimprägniert

PRODUKTBESCHREIBUNG

Profil: 30 x 60 mm

Maße: 80 x 40 cm

Höhe: 137 cm

PALMAKO RANKGITTER

MATILDE 1

ARTIKELNUMMER: 100299

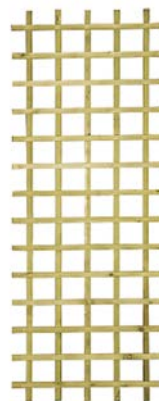

Vormontiert, einsatzbereit

PRODUKTBEHANDLUNG



100299 grün, kesseldruckimprägniert

PRODUKTBECHREIBUNG

Maße: 63 x 180 cm

PALMAKO BEETROLLI



Name	Artikelnummer	Durchmesser (mm)	Höhe (mm)	Breite (mm)	Stück/Packung	Behandlungsoptionen
Beetrolli ø75 150 1800	102642	75	150	1800	72	grün, kesseldruckimprägniert
Beetrolli ø75 225 1800	102650	75	225	1800	48	grün, kesseldruckimprägniert
Beetrolli ø75 300 1800	102658	75	300	1800	36	grün, kesseldruckimprägniert
Beetrolli ø75 375 1800	102666	75	375	1800	36	grün, kesseldruckimprägniert

BESCHREIBUNG

Bearbeitung: gefast und gekappt

Form: halbrund; auf verzinktem Draht zu Rollen geklammert

PALMAKO BEETBEGRENZUNG



Name	Artikelnummer	Durchmesser (mm)	Höhe (mm)	Breite (mm)	Stück/Packung	Behandlungsoptionen
Beetbegrenzung ø85/150/950	107280	85	150	950	80	grün, kesseldruckimprägniert
Beetbegrenzung ø85/225/950	107281	85	225	950	60	grün, kesseldruckimprägniert
Beetbegrenzung ø85/300/950	107282	85	300	950	40	grün, kesseldruckimprägniert

BESCHREIBUNG

Bearbeitung:
gefast und gekappt

Form: halbrund; Befestigung mit verzinkten
Nägeln und Latten

PALMAKO WÄRMEPUMPEN-ABDECKUNG EDWIN

ARTIKELNUMMER: 107233



PRODUKTBESCHREIBUNG

Maße, Breite x Tiefe: 119 x 63 cm

Höhe, vorn/hinten: 68/85 cm

Besteht aus vier zusammengesetzten Elementen
(zwei Seiten, Frontseite und Dach)

PRODUKTBEHANDLUNG



107233

Grundierung + weiß lackiert 2 Schichten (RAL 9016)

PALMAKO TREPPENWANGEN DANIEL

ARTIKELNUMMER: 108438 / 108439 / 108440 / 108441 / 108442 / 108443



Daniel 2



Daniel 3



Daniel 4



Daniel 5



Daniel 6



Daniel 7

	Artikelnummer	PRODUKTBEHANDLUNG
Daniel 2	108438	grün, kesseldruckimprägniert NTR-A
Daniel 3	108439	grün, kesseldruckimprägniert NTR-A
Daniel 4	108440	grün, kesseldruckimprägniert NTR-A
Daniel 5	108441	grün, kesseldruckimprägniert NTR-A
Daniel 6	108442	grün, kesseldruckimprägniert NTR-A
Daniel 7	108443	grün, kesseldruckimprägniert NTR-A

PRODUKTBEHANDLUNG



GNVPIA grün, kesseldruckimprägniert NTR-A

BESCHREIBUNG

Holzart: Kiefer

Profil: 45 x 110 mm

Maße Treppenstufe:

45 x 170 mm

Behandlungsklasse nach
nordischem NTR-Standard:
NTR-A





ZUSATZARTIKEL

BODENANKER FÜR SCHAUKELN UND RUTSCHEN



F-ANKER
Art.-Nr.: 100997



SCHAUKELSCHELLE
Art.-Nr.: 101001



SCHAUKELSCHELLE
Art.-Nr.: 108274



SCHAUKELSCHELLE
Art.-Nr.: 108275

SHELLEN

RUTSCHEN FÜR SPIELANLAGEN

Art.-Nr.	Plattformhöhe	Farbe
101005	150±5 cm	grün
101006	150±5 cm	rot
101007	150±5 cm	blau
101004	120±5 cm	rot
107382	120±5 cm	blau



SCHAUKELSIITZE FÜR SPIELPLÄTZE



SCHAUKELSITZ
Art.-Nr.: 101000



BABYSITZ
Art.-Nr.: 100999



TELLERSCHAUKEL
Art.-Nr.: 107393



NESTSCHAUKEL SWIBEE
Art.-Nr.: 100245, 100246



SANDKASTENVLIES
Art.-Nr.: 107502



KLETTERSTEINE
5 Stück/Packung
Art.-Nr.: 107398



STRICKLEITER
Art.-Nr.: 107397

ANBAUSCHUPPEN 3,1 m² SCHLEPPDACH 4,3 m²

ARTIKELNUMMER: 102801

ARTIKELNUMMER: 103168



PRODUKTBESCHREIBUNG

Bohlenmaße:
163 x 235 cm
Umbauter Raum: 5,5 m³
Tür-/Fenster typ: Garden
Türen,
Durchgangsmaß: 73 x 141 cm
Türschwelle: niedrig, abgedeckt mit Edelstahl
Dachbretter: 19 mm
Dachfläche: 4,9 m²
Dachneigung: 11,0°

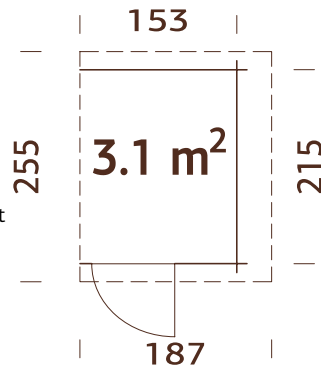

PRODUKTBESCHREIBUNG

Bohlenmaße:
144 x 290 cm
Umbauter Raum: 10,0 m³
Dachbretter: 19 mm
Dachfläche: 4,3 m²
Dachneigung: 16,0°

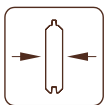
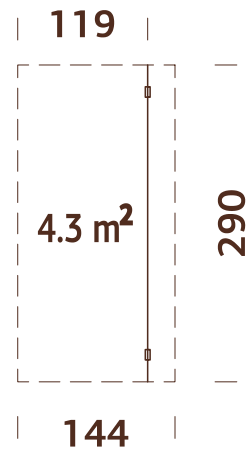

28 mm

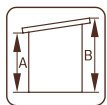

A: 160 cm
B: 183 cm

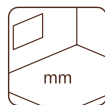

Inklusive
19 mm

OPTIONAL

Dachpappe:
1 Rolle, SBS-
Dacheindeckung: 1 Rolle,
Dachpappennägel.



44 x 95
mm

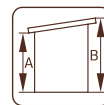

A: 210 cm
B: 250 cm

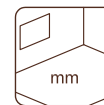

OPTIONAL

Dachpappe:
1 Rolle, SBS-
Dacheindeckung: 1 Rolle,
Schindeln: 2 Pakete,
Dachpappennägel.

BEHANDLUNGSOPTIONEN



102802 hellbraun
tauchgrundiert



102804 grau
tauchgrundiert



102803 transparent
tauchgrundiert

BEHANDLUNGSOPTIONEN



103169 hellbraun
tauchgrundiert



103171 grau
tauchgrundiert



103170 transparent
tauchgrundiert

GRILLOFEN MIT RAUCHABZUG UND TISCH

ARTIKELNUMMER: 102789

HUUM DROP SAUNAOFEN

ARTIKELNUMMER: 110119

NARVI NM SAUNAOFEN

ARTIKELNUMMER: 110115



Grillofen für Eva



Eva 8,7 m²



Eva 11,4 m²



KARL 23,1 m² ANBAUSCHUPPEN 6,2 m²

ARTIKELNUMMER: 102781

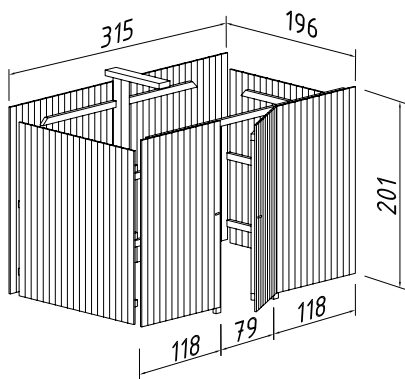

PRODUKTBESCHREIBUNG

Maße: 315 x 196 cm

Umbauter Raum: 12,4 m³

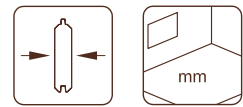

19 mm

-

BEHANDLUNGSOPTIONEN



102782
hellbraun
tauchgrundiert



102784
grau
tauchgrundiert



102783
transparent
tauchgrundiert



108990
weiße Grundierung

KARL 40,6 m² ANBAUSCHUPPEN 10,9 m²

ARTIKELNUMMER: 102785

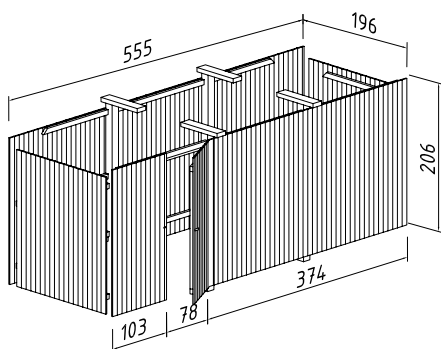

PRODUKTBESCHREIBUNG

Maße: 555 x 196 cm

Umbauter Raum: 22,4 m³

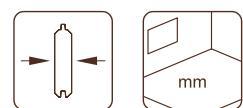

19 mm

-

BEHANDLUNGSOPTIONEN



102786
hellbraun
tauchgrundiert



102788
grau
tauchgrundiert



102787
transparent
tauchgrundiert



108989
weiße Grundierung

LEIMHOLZBOGEN

ARTIKELNUMMER: 102765

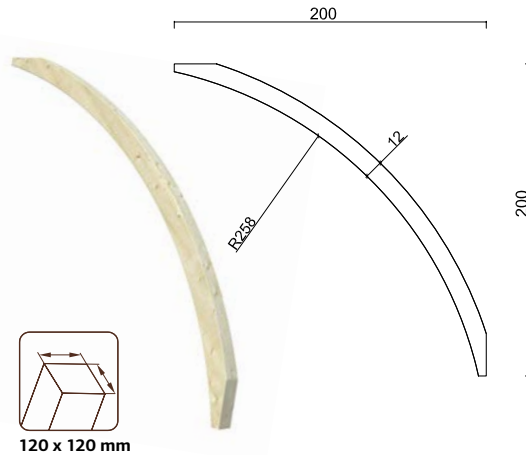

BEHANDLUNGSOPTIONEN



102766
hellbraun
tauchgrundiert

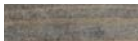

102768
grau
tauchgrundiert



102767
transparent
tauchgrundiert



109084
weiße Grundierung

TORANTRIEB FÜR GARAGEN-SEKTIONALTOR

ARTIKELNUMMER: 108561



PRODUKTBESCHREIBUNG

Motorgehäuse: 600 x 250 x 350 mm

Laufstange: 3000 x 50 x 100 mm

Gewicht: 10 + 5 kg

BODENANKER

ARTIKELNUMMER: 106608



PFLANZEINSATZ FÜR LILI UND MELISSA

ARTIKELNUMMER: 107430



GARAGE

Torantrieb

Roger 19,0 m ² mit Sektionaltor	108561
Roger 23,9 m ² mit Sektionaltor	108561
Roger 27,7 m ² mit Sektionaltor	108561
Roger 21,9+5,2 m ² mit Sektionaltor	108561
Roger 28,4 m ² mit Sektionaltor	108561
Andre 21,5 m ² mit Sektionaltor	108561
Andre 28,5 m ² mit Sektionaltor	108561
Andre 44,7 m ² mit Sektionaltor	108561

Inklusive 2 Handsender

In Abhängigkeit vom Garagentyp werden zusätzliche Montagematerialien benötigt

Stromanschluss erforderlich!

DACHEINDECKUNG

Um Ihr Haus vor der Witterung zu schützen, bieten wir Ihnen verschiedene Typen von Dacheindeckungsmaterialien wie Dachpappe (geeignet als Unterlage), SBS-Dacheindeckung (geeignet als Deckschicht), Dachschindeln oder EPDM-Folie an. Das SBS-Dachmaterial kann in einer einzigen Schicht befestigt werden, wäre jedoch nur eine Übergangslösung und würde nicht so lange halten wie eine Mehrschicht. Es kann mit einem Gasbrenner auf der vorinstallierten Bodenschicht der Dachhaut verschweißt werden. Achtung! Es ist unerlässlich, dass im Umgang mit Holzhäusern alle Sicherheitsbestimmungen befolgt werden. Wir empfehlen, die Verschweißung von professionellen Dachdeckern vornehmen zu lassen.



Dachpappe, schwarz



SBS-Dacheindeckung



Dachschindeln, schwarz



EPDM-Folie, schwarz (inklusive Klebstoff für Installation)

	Artikelnummer	Haus
Dachpappe, schwarz, 1 Rolle = 10 m	107210	
SBS Dacheindeckung, schwarz, 1 Rolle = 10 m	107214	
Dachschindeln, schwarz, 1 Paket = 3 m ²	107180	
Dachschindeln, rot, 1 Paket = 3 m ²	107182	
Dachschindeln, grün, 1 Paket = 3 m ²	107183	
Dachschindeln, braun, 1 Paket = 3 m ²	107181	
EPDM 4570 x 3200 mm	107169	Lara 6,0 m ² , Lara 8,4 m ² , Ella 6,9 m ² , Stig 8,2 m ² , Kira 7,7 m ²
EPDM 4570 x 3900 mm	108624	Ella 8,7 m ² , Lucy 12,2 m ²
EPDM 3810 x 7900 mm	107168	Lara 8,4+5,9 m ² , Ella 6,9+10,0 m ² , Ella 8,7+8,2 m ² , Ella 8,7+10,0 m ² , Karl 23,1 m ²
EPDM 4570 x 5100 mm	107171	Lisa 14,2 m ² , Lea 14,2 m ² , Heidi 11,7 m ² , Grace 8,1+4,1 m ² , Caroline 10,2 m ²
EPDM 4570 x 6200 mm	107172	Lara 6,0+5,9 m ² , Ella 6,9+8,2 m ² , Rasmus 19,0 m ² , Karl 11,7 m ² , Bret 14,8 m ² , Grace 8,1+8,1 m ² , Grace 12,4+4,1 m ²
EPDM 3810 x 5100 mm	107166	Lara 4,3+8,4 m ² , Ella 13,1 m ² , Lisa 11,5 m ² , Solveig 13,6 m ²
EPDM 5030 x 5600 mm	109115	Caroline 14,5 m ²
EPDM 7620 x 3650 mm	108276	Ella 13,1+3,9 m ²
EPDM 7620 x 5100 mm	107173	Lea 19,4 m ² , Lisa 19,4 m ² , Heidi 19,7 m ² , Bret 19,9 m ²
EPDM 7620 x 6200 mm	107174	Karl 20,6 m ² , Grace 14,5 m ² , Caroline 20,2 m ²
EPDM 7620 x 7900 mm	107175	Karl 40,6 m ²

REGENRINNEN

DACHPAPPENNÄGEL, 1 kg

ARTIKELNUMMER: 107930



	Art.-Nr.	Haus	Regenrinnen nur in Dunkelbraun
3 m für Satteldach	106629	Vivian 3,8 m ² , Vivian 6,9 m ² , Klara 4,7 m ² , Valentine 4,7 m ² , Valentine 6,1 m ² , Emma 4,6 m ² , Lucas 5,4 m ² , Nils 5,4 m ² , Nils 8,2 m ²	
4 m für Satteldach	106630	Lotta 7,3 m ² , Klara 10,4 m ² , Valentine 9,0 m ² , Valentine 11,0 m ² , Emma 10,4 m ² , Helena 24,6 m ² (2 x), Iris 9,6 m ² , Claudia 7,4 m ² , Andre 44,7 m ² (2 x), Olaf 6,6 m ² , Martin 8,4 m ² , Lucas 12,1 m ²	
5 m für Satteldach	106631	Lotta 10,0 m ² , Lotta 13,9 m ² , Klara 17,0 m ² , Emma 14,2 m ² , Emma 10,4+4,2 m ² , Sally 10,2 m ² , Ines 11,1 m ² , Iris 11,1 m ² , Claudia 11,5 m ² , Ly 13,6 m ² , Hedwig 13,6 m ² , Jari 8,9 m ²	
6 m für Satteldach	106632	Britta 14,6 m ² , Britta 17,5 m ² , Britta 19,7 m ² , Britta 22,3 m ² , Sally 12,3 m ² , Sally 15,5 m ² , Sally 19,1 m ² , Helena 15,1 m ² , Helena 18,6 m ² , Susanna 12,4 m ² , Susanna 16,4 m ² , Catherine 14,5 m ² , Irene 13,9 m ² , Irene 19,0 m ² , Irene 21,9+5,2 m ² , Irene 23,9 m ² , Irene 27,7 m ² , Ines 13,7 m ² , Iris 19,1 m ² , Claudia 19,4 m ² , Roger 19,0 m ² , Roger 23,9 m ² , Roger 21,9+5,2 m ² , Roger 27,7 m ² , Roger 28,4 m ² , Jari 14,5 m ² , Olaf 13,5 m ² , Charlotte 21,5 m ² , Pernilla 21,5 m ² , Andre 21,5 m ² , Martin 13,6 m ²	
7 m (3+4) für Satteldach	106629 + 106630	Olaf 16,9 m ² , Andre 28,5 m ²	
10 m (6+4) für Satteldach	106632 + 106630	Melanie 7,0+8,1 m ² , Melanie 11,5 m ²	
3 m für Flachdach	106626	Lara 6,0 m ² , Ella 6,9 m ²	
4 m für Flachdach	106627	Lara 8,4 m ² , Ella 8,7 m ² , Lucy 12,2 m ² , Karl 11,7 m ² , Karl 23,1 m ² , Kalle 6,6 m ² , Stig 8,2 m ² , Kira 7,7 m ²	
5 m für Flachdach	107375	Lara 12,7 m ² , Ella 13,1 m ² , Lisa 11,5 m ² , Lisa 14,2 m ² , Bret 14,8 m ² , Caroline 10,2 m ² , Caroline 14,5 m ² , Lea 14,2 m ² , Heidi 11,7 m ² , Etta 13,6 m ² , Simone 13,6 m ² , Annabel 13,4 m ² , Grace 8,1+4,1 m ²	
6 m für Flachdach	106628	Lara 6,0+5,9 m ² , Ella 6,9+8,2 m ² , Lea 19,4 m ² , Lisa 19,4 m ² , Bret 19,9 m ² , Caroline 20,2 m ² , Rasmus 19,0 m ² , Karl 20,6 m ² , Karl 40,6 m ² , Kalle 13,5 m ² , Grace 8,1+8,1 m ² , Grace 12,4+4,1 m ² , Grace 14,5 m ²	
7 m (3+4) für Flachdach	106626 + 106627	Lara 8,4+5,9 m ² , Ella 13,1+3,9 m ² , Ella 6,9+10,0 m ² , Ella 8,7+8,2 m ² , Ella 8,7+10,0 m ² , Annika 21,5 m ² , Kalle 16,9 m ²	
9 m (6+3) für Flachdach	106628 + 106626	Heidi 22,5 m ² , Heidi 22,8 m ²	

DACHMATERIAL FÜR FLACHDACHHÄUSER

Immer wieder stellt sich die Frage, was man als wasserdichtes Dachmaterial für Flachdächer verwenden sollte. Wie Sie vielleicht bemerkt haben, können Sie bei Zusatzartikeln zu jedem Flachdachhaus ein besonderes Dachmaterial – EPDM (Ethylen-Propylen-Dien-Kautschuk) – bestellen.



Die Vorteile von EPDM:

- verringert mögliche Kondensationsprobleme
- lange Lebensdauer (bis zu 20 Jahre)
- EPDM ist die dimensional stabilste und wärmebeständigste Membran und bleibt selbst bei extremer Kälte elastisch

EPDM-Nutzer in kälterem Klima profitieren von:

- geringeren Heizkosten
- einem verringerten CO₂-Fußabdruck durch geringere Heizkosten
- geringeren Risiken bei Ansammlung von Eis und Schnee

Wir bieten die EPDM-Folie in maßgeschneittenen Stücken an. Die Artikelnummer des geeigneten EPDM ist in der Tabelle der Zusatzartikel am Ende jeder Produktgruppe angegeben.

Unser EPDM-Set beinhaltet Flächenkleber zur Montage.

Die Montage des EPDM ist unkompliziert, folgen Sie einfach der dem Produkt beiliegenden Anleitung.



FUSSBÖDEN

Aus marktspezifischen Gründen verkaufen wir einige unserer Gartenhäuser ohne Boden. In den meisten Fällen kann der Fußboden aber als Sonderausstattung erworben werden. Seit 2021 bietet Palmako in solchen Fällen vereinheitlichte Bodenbausätze an.

Ein vereinheitlichter Bodenbausatz besteht aus:

- der benötigten Anzahl von Dielenbrettern (19 x 89 x 2350 mm, umlaufend mit Nut- und Federprofil)
- der benötigten Anzahl von Fundamentbalken (45 x 70 x 3000 mm, braun getaucht (BNDIP))
- Sockelleisten (19 x 19 x 2350 mm)
- Türleiste (19 x 19 mm, entsprechend der Breite der Türöffnung und der Wandstärke. In zwei Größen – für eine Einzel- und eine Doppeltür)

Wegen der unterschiedlichen Größen der Gartenhäuser und ihrer Fußböden bitten wir Sie, die unten beschriebenen allgemeinen Grundsätze für das Zuschneiden der Dielenbretter auf das genaue Maß zu beachten.



Nut- und Federverbindungen an den Stirnseiten der Dielen

Haus	Art.-Nr.	Dielenbretter	zusätzliche Informationen
Lotta 7,3 m ²	102971	19 mm	
Lotta 10,0 m ²	102986	19 mm	
Lotta 13,9 m ²	103030	19 mm	
Klara 4,7 m ²	102975	19 mm	
Klara 10,4 m ²	103011	19 mm	
Klara 17,0 m ² *	103062	19 mm	FSC
Valentine 4,7 m ² *	109456	19 mm	FSC, kesseldruckimprägniert
Valentine 6,1 m ² *	109522	19 mm	FSC, kesseldruckimprägniert
Valentine 9,0 m ² *	109518	19 mm	FSC, kesseldruckimprägniert
Valentine 11,0 m ² *	109520	19 mm	FSC, kesseldruckimprägniert
Britta 14,6 m ²	103038	19 mm	
Britta 17,5 m ²	103050	19 mm	
Britta 19,7 m ²	103066	19 mm	
Britta 22,3 m ²	103070	19 mm	
Lara 6,0 m ² / Lara 6,0+5,9 m ²	102963	19 mm	
Lara 8,4 m ² / Lara 8,4+5,9 m ²	103003	19 mm	
Lara 12,7 m ²	103046	19 mm	
Ella 6,9 m ² / Ella 6,9+8,2 m ² / Ella 6,9+10,0 m ²	102967	19 mm	
Ella 8,7 m ² / Ella 8,7+8,2 m ² / Ella 8,7+10,0 m ²	102994	19 mm	
Ella 13,1 m ² / Ella 13,1+3,9 m ²	108279	19 mm	



Braun getauchte Fundamentbalken, 45 x 70 mm

Da einige unserer Böden sehr spezifisch sind (wie z. B. die Betty-Pergolen, die mehreckig geschnitten werden), bieten wir diese Bodenbausätze auch weiterhin als Sonderausstattung an:



Haus	Art.-Nr.	Dielenbretter	zusätzliche Informationen
Betty 9,0 m ² / Bianca 8,3 m ²	103090	28 mm	kesseldruckimprägniert
Betty 9,9 m ²	103092	28 mm	kesseldruckimprägniert
Betty 18,0 m ²	103094	28 mm	kesseldruckimprägniert
Betty 25,0 m ²	103096	28 mm	kesseldruckimprägniert
Stella 5,0 m ²	102883	16 mm	
Stella 8,2 m ²	102924	16 mm	

*Klara 17,0 m²
*Valentine 4,7 m²
*Valentine 6,1 m²
*Valentine 9,0 m²
*Valentine 11,0 m²



ELEMENT LUCY 12,2 m²



ELEMENT (HOLZ)

ARTIKELNUMMER: 102836

PRODUKTBESCHREIBUNG

Maße:

103 x 230 cm

Tür-/Fensterglas:

Echtglas, 4 mm



19 mm

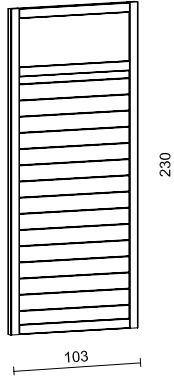

ELEMENT (GLAS)

ARTIKELNUMMER: 102840

PRODUKTBESCHREIBUNG

Maße:

103 x 230 cm

Tür-/Fensterglas:

gehärtetes Glas, 6 mm

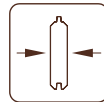

19 mm

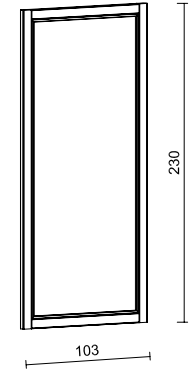

BEHANDLUNGSOPTIONEN



102837

hellbraun
tauchgrundiert

102839

grau
tauchgrundiert

102838

transparent
tauchgrundiert

109027

weiße
Grundierung

BEHANDLUNGSOPTIONEN



102841

hellbraun
tauchgrundiert

102843

grau
tauchgrundiert

102842

transparent
tauchgrundiert

109037

weiße Grundierung

NORDIC+ VORDACH 2,7 m²

ARTIKELNUMMER: 108623



PRODUKTBESCHREIBUNG

Maße: 264 x 277 cm

Umbauter Raum: 9,6 m³

Dachbretter: 19 mm

Dachfläche: 5,5 m²

Dachneigung: 20,0°

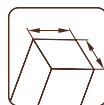

90 x 90
mm

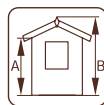

A: 213 mm
B: 288 mm

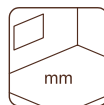

28 mm

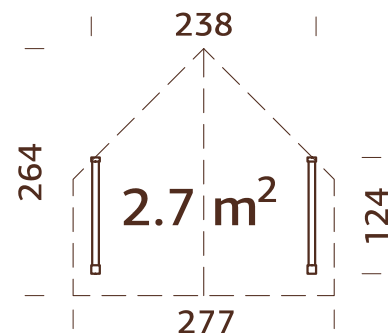

OPTIONAL

Dachpappe: 2 Rollen, SBS-Dacheindeckung: 2 Rollen, Schindeln: 2 Pakete, Dachpappennägel.

ZUSÄTZLICHE TÜREN UND FENSTER

Die meisten unserer Gartenhäuser und Gebäude sind so konstruiert, dass man sie mühelos mit weiteren Türen und Fenstern ergänzen kann. Bisher verfügte Palmako nur über eine begrenzte Auswahl an zusätzlichen Türen und Fenstern. Ab 2021 haben wir das Portfolio der Türen und Fenstern erweitert, die zu unseren Gebäuden passen.

So verfügt unser gemütliches und beliebtes Gartenhaus Sally 15,5 m² im Originalbausatz über nur 1 Doppelfenster. Sollten Sie sich aber mehr Licht wünschen, kann das Haus nun problemlos durch ein Zusatzfenster desselben Typs (Art.-Nr. 103502) ergänzt werden.

Da ein Gebäude aus Türen und Fenstern unterschiedlicher Größe und Ausführung bestehen kann, wenden Sie sich bitte vor der Bestellung an unser Verkaufsteam.

- 1 Das Gartenhaus Sally 15,5 m² mit einem Doppelfenster im Originalset
- 2 Fensterausschnitt gemäß den Abmessungen des Fensters
- 3 Das Gartenhaus Sally 15,5 m² jetzt mit zwei Doppelfenstern



GARTENHÄUSER SATTELDACH

Art.-Nr.	Produktbezeichnung	Wandstärke (mm)	Tür-/Fenstertyp	Artikelnummer*	
				zusätzliche Tür(en)	zusätzliche Fenster
101314	Vivian 3,8 m ²	28	Garden	103604	
101523	Vivian 6,9 m ²	28	Garden	103534	
101482	Lotta 7,3 m ²	28	Garden	103534	
101646	Lotta 10,0 m ²	34	Garden	106860	
101694	Lotta 13,9 m ²	34	Garden	106860	
101827	Klara 4,7 m ²	28	Garden	107035	100038
101990	Klara 10,4 m ²	28	Garden	106829	100038
102130	Klara 17,0 m ²	28	Garden	106829	100038, 100036
109452	Valentine 4,7 m ²	28	Garden	109541	
109454	Valentine 6,1 m ²	28	Garden	109541	
109458	Valentine 9,0 m ²	28	Garden	109541	
109527	Valentine 11,0 m ²	28	Garden	109541	109551
102072	Britta 14,6 m ²	40	Garden	106864	100082
102252	Britta 17,5 m ²	40	Garden	106864	103494
102262	Britta 19,7 m ²	40	Garden	106864	103494
102266	Britta 22,3 m ²	40	Garden	106864	103494
101797	Emma 4,6 m ²	28	Garden	103604	103320
102033	Emma 10,4 m ²	34	Garden	103551	103348
101885	Emma 10,4+4,2 m ²	34	Garden	109098	103348
102339	Emma 14,2 m ²	34	Garden	107046, 103551	103490
102270	Sally 10,2 m ²	44	Summer	103567	103502
102083	Sally 12,3 m ²	44	Summer	103567	103352
102274	Sally 15,5 m ²	44	Summer	103567	103502
102312	Sally 19,1 m ²	44	Summer	103567	103502
102318	Helena 15,1 m ²	70	Summer	103579	103506
102511	Helena 18,6 m ²	70	Summer	103579	103364, 100178, 103506
102515	Helena 24,6 m ²	70	Summer	103579	103364, 100178, 103506
102465	Susanna 12,4 m ²	44	Summer	106867	100146, 100145
102469	Susanna 16,4 m ²	44	Summer	106867	100146, 100145
109887	Catherine 14,5 m ²	44	Garden+	109168	109167
102331	Irene 13,9 m ²	34	Garden	106863	106680
102351	Irene 19,0 m ²	44	Garden+	107060, 103559	106690
102367	Irene 23,9 m ²	44	Garden+	107060, 103559	106690
102490	Irene 21,9+5,2 m ²	44	Garden+	107060, 103559	100095
102375	Irene 27,7 m ²	70	Summer	107105, 103591	106715
101724	Ines 11,1 m ²	44	Garden+	108554	
101732	Ines 13,7 m ²	44	Garden+	108554	
101978	Iris 9,6 m ²	28	Garden	103530	100028
102185	Iris 11,1 m ²	44	Garden+	103571	103356, 103360
102214	Iris 19,1 m ²	44	Garden+	103571	103356, 103360
101753	Claudia 7,4 m ²	28	Garden	107034	100028
102519	Claudia 11,5 m ²	34	Garden	103543	106668
102387	Claudia 19,4 m ²	44	Garden+	103571	103356, 103360

* Diese Artikelnummer wird als Naturholz (KEINE Behandlung) angegeben. Wenn das Haus über Behandlungsmöglichkeiten verfügt, können auch zusätzliche Tür(en) und Fenster mit derselben Behandlung bestellt werden. Wenden Sie sich einfach an unser Verkaufsteam oder unseren Vertreter.

GARTENHÄUSER FLACHDACH

Art.-Nr.	Produktbezeichnung	Wandstärke (mm)	Tür-/Fensterotyp	Artikelnummer*	
				zusätzliche Tür(en)	zusätzliche Fenster
101430	Lara 6,0 m ²	28	Garden	106799	103311
101587	Lara 6,0+5,9 m ²	28	Garden	106799	103311
101547	Lara 8,4 m ²	28	Garden	106799	103311
101603	Lara 8,4+5,9 m ²	28	Garden	106799	103311
101329	Lara 12,7 m ²	28	Garden	109096, 106799	103311
101453	Ella 6,9 m ²	28	Garden	103530	
101543	Ella 8,7 m ²	28	Garden	103530	
101595	Ella 6,9+8,2 m ²	28	Garden	103530	
101607	Ella 6,9+10,0 m ²	28	Garden	103530	
101611	Ella 8,7+8,2 m ²	28	Garden	103530	
101623	Ella 8,7+10,0 m ²	28	Garden	103530	
108218	Ella 13,1 m ²	28	Garden	109097, 103530	
108222	Ella 13,1+3,9 m ²	28	Garden	109097, 103530	
109159	Bret 14,8 m ²	44	Garden+	106882	109188, 109189
109163	Bret 19,9 m ²	44	Garden+	106882	109188, 109189
109503	Caroline 10,2 m ²	44	Garden+	109168	109167
108981	Caroline 14,5 m ²	44	Garden+	109168	109167
109490	Caroline 20,2 m ²	44	Garden+	109168	109167
102281	Lisa 11,5 m ²	34	Garden	103543	106668
102197	Lisa 14,2 m ²	44	Garden+	103571	103356, 103360
101749	Lisa 19,4 m ²	44	Garden+	103571	103356, 103360
101728	Lea 14,2 m ²	44	Garden+	108554	
101736	Lea 19,4 m ²	44	Garden+	108554	
106355	Heidi 11,7 m ²	44	Summer	109091	100133
106370	Heidi 19,7 m ²	70	Summer	106928	100187, 100176
110077	Heidi 22,5 m ²	70	Summer	106928, 107138	100176, 100187
106381	Heidi 22,8 m ²	70	Summer	107138, 106928	100204, 100176

FERIENHÄUSER

Art.-Nr.	Produktbezeichnung	Wandstärke (mm)	Tür-/Fensterotyp	Artikelnummer*	
				zusätzliche Tür(en)	zusätzliche Fenster
109494	Kendra 18,4 m ²	70	Summer	106960, 107101	109537, 109536, 109543
106569	Emily 39,2 m ²	70	Summer	107154, 107153, 107157	100178, 103364, 100207, 103506
106566	Emily 40,1+5,2 m ²	70	Summer	107157, 107154	100207, 103364, 103506
106522	Agneta 18,8+12,5 m ²	70	Summer	106946	106732
106526	Agneta 18,8+28,8 m ²	70	Summer	106946	106732
106568	Anna 26,8 m ²	70	Summer	107101, 106924	100182, 100181, 106717
106399	Anna 26,8+1,9 m ²	70	Summer	107107, 106960	106717
106567	Sandra 21,5+3,7 m ²	70	Summer	107156, 107154, 107153	100178, 103364
106210	Sandra 25,6+11,1 m ²	44	Summer	107064, 107055, 107054, 106878	100093, 106684
106214	Sandra 29,9 m ²	44	Summer	107083, 103567	100093, 103352, 100138, 103502

MODERN LOOK HÄUSER

Art.-Nr.	Produktbezeichnung	Wandstärke (mm)	Tür-/Fensterotyp	Artikelnummer*	
				zusätzliche Tür(en)	zusätzliche Fenster
108586	Grace 8,1+4,1 m ²	56	Living	109095	109086
108587	Grace 8,1+8,1 m ²	56	Living	109095	109086
108588	Grace 12,4+4,1 m ²	56	Living	109095, 109099	109086
108922	Grace 14,5 m ²	56	Living	109544	109086

NORDIC & NORDIC+ HÄUSER

Art.-Nr.	Produktbezeichnung	Wandstärke (mm)	Tür-/Fensterotyp	Artikelnummer*	
				zusätzliche Tür(en)	zusätzliche Fenster
101147	Ly 13,6 m ²	18+70	Summer	107325	103309
101163	Hedwig 13,6 m ²	18+70	Summer	109058	103310
101151	Etta 13,6 m ²	18+70	Summer	107325	103309
109000	Simone 13,6 m ²	18+70	Summer	106793	107289
109044	Annabel 13,4 m ² Bausatz	18+70	Summer		109172
108994	Annabel 13,4 m ²	18+70	Summer	109176	109172
101203	Solveig 13,6 m ²	18+70	Summer	106932	100188, 100187
101253	Charlotte 21,5 m ²	160	Summer	107325	107289, 107297
101261	Pernilla 21,5 m ²	160	Summer	107329	107293, 107297
101257	Annika 21,5 m ²	160	Summer	107325	107289

PAVILLONS

Art.-Nr.	Produktbezeichnung	Wandstärke (mm)	Tür-/Fensterotyp	Artikelnummer*	
				zusätzliche Tür(en)	zusätzliche Fenster
103708	Melanie 7,0 m ²	28	Garden	109547	109548
103728	Melanie 6,9 m ²	44	Garden+	109546	109545
103732	Melanie 9,9 m ²	44	Garden+	109546	109545
103736	Melanie 11,0 m ²	28	Garden	107042, 109547	109548
109355	Melanie 11,5 m ²	44	Garden+	109546	109545
103778	Melanie 7,0+8,1 m ²	28	Garden	109547	109548
103724	Hanna 7,6 m ²	34	Garden	109549	109550
106185	Hanna 14,1 m ²	44	Garden+	109569	109545
106189	Hanna 20,3 m ²	44	Garden+	109168	109545
103744	Veronica 2 6,7 m ²	28	Garden+	106826	106660
103748	Veronica 4 6,7 m ²	28	Garden+	106826	106660
107374	Veronica 4 9,2 m ²	34	Garden+	106845	103485
107373	Veronica 7 9,2 m ²	34	Garden+	106845	103485
104592	Eva 8,7 m ²	44	Garden+	107092	100100
104596	Eva 11,4 m ²	44	Garden+	107092	100100

GARTEN-SPA

Art.-Nr.	Produktbezeichnung	Wandstärke (mm)	Tür-/Fensterotyp	Artikelnummer*	
				zusätzliche Tür(en)	zusätzliche Fenster
110070	Anita 1,3+0,7 m ²	42	Summer	110120	
110071	Anette 3,0+1,5 m ²	42	Garden+	110120, 110121	110122

* Diese Artikelnummer wird als Naturholz (KEINE Behandlung) angegeben. Wenn das Haus über Behandlungsmöglichkeiten verfügt, können auch zusätzliche Tür(en) und Fenster mit derselben Behandlung bestellt werden. Wenden Sie sich einfach an unser Verkaufsteam oder unseren Vertreter.

CONNECT

Art.-Nr.	Produktbezeichnung	Wandstärke (mm)	Tür-/Fenstertyp	Artikelnummer*	
				zusätzliche Tür(en)	zusätzliche Fenster
109392	Bianca 8,3 m ²	28 mm	Garden		
110140	Bianca Set 2 8,3 m ²	28 mm	Garden		
110132	Bianca Set 3 8,3 m ²	28 mm	Garden		
110136	Bianca Set 4 8,3 m ²	28 mm	Garden		
110128	Bianca Set 5 8,3 m ²	28 mm	Garden		
110124	Bianca Set 6 8,3 m ²	28 mm	Garden		
110184	Bianca 16,6 m ²	28 mm	Garden		
110192	Bianca Set 1 16,6 m ²	28 mm	Garden		
110200	Bianca Set 2 16,6 m ²	28 mm	Garden		
110196	Bianca Set 3 16,6 m ²	28 mm	Garden		
110204	Bianca Set 4 16,6 m ²	28 mm	Garden	103311, 100028, 100038,	109096, 107034, 107035,
110208	Bianca Set 5 16,6 m ²	28 mm	Garden	100036, 103320, 109548,	103604, 109097, 107042,
110212	Bianca Set 6 16,6 m ²	28 mm	Garden	106660	106799, 103530, 103534,
110220	Bianca Set 8 16,6 m ²	28 mm	Garden		106826, 106829
110224	Bianca Set 9 16,6 m ²	28 mm	Garden		
110228	Bianca Set 10 16,6 m ²	28 mm	Garden		
110232	Bianca Set 11 16,6 m ²	28 mm	Garden		
110236	Bianca Set 12 16,6 m ²	28 mm	Garden		
109381	Bianca 24,9 m ²	28 mm	Garden		
110250	Bianca Set 1 24,9 m ²	28 mm	Garden		
110295	Bianca Set 2 24,9 m ²	28 mm	Garden		
110254	Bianca Set 3 24,9 m ²	28 mm	Garden		
110303	Bianca Set 4 24,9 m ²	28 mm	Garden		
110258	Bianca Set 5 24,9 m ²	28 mm	Garden		
110299	Bianca Set 6 24,9 m ²	28 mm	Garden		
110266	Bianca Set 7 24,9 m ²	28 mm	Garden		
110262	Bianca Set 1 33,2 m ²	28 mm	Garden		

GARAGEN

Art.-Nr.	Produktbezeichnung	Wandstärke (mm)	Tür-/Fenstertyp	Artikelnummer*	
				zusätzliche Tür(en)	zusätzliche Fenster
101894	Rasmus 19,0 m ² Bausatz	44	Garden	107053, 103555, 103516	100094
102415	Rasmus 19,0 m ² mit Holztor	44	Garden	107053, 103555	100094
102419	Rasmus 19,0 m ² mit Sektionaltor	44	Garden	107053, 103516	100094
101899	Roger 19,0 m ² Bausatz	44	Garden+	107060, 103555, 103516	106690
102347	Roger 19,0 m ² mit Holztor	44	Garden+	107060, 103555	106690
102355	Roger 19,0 m ² mit Sektionaltor	44	Garden+	107060, 103516	106690
101903	Roger 23,9 m ² Bausatz	44	Garden+	107060, 103555, 103516	106690
102498	Roger 23,9 m ² mit Holztor	44	Garden+	107060, 103555	106690
102502	Roger 23,9 m ² mit Sektionaltor	44	Garden+	107060, 103516	106690
101911	Roger 27,7 m ² Bausatz	70	Summer	107105, 103587, 103516	106715
102379	Roger 27,7 m ² mit Holztor	70	Summer	107105, 103587	106715
102383	Roger 27,7 m ² mit Sektionaltor	70	Summer	107105, 103516	106715
101872	Roger 21,9+5,2 m ² Bausatz	44	Garden+	107060, 103555, 103516	100095
102482	Roger 21,9+5,2 m ² mit Holztor	44	Garden+	107060, 103555	100095
102486	Roger 21,9+5,2 m ² mit Sektionaltor	44	Garden+	107060, 103516	100095
101907	Roger 28,4 m ² Bausatz	44	Garden+	107060, 103555, 103516	106690
102399	Roger 28,4 m ² mit Holztor	44	Garden+	107060, 103555	106690
102403	Roger 28,4 m ² mit Sektionaltor	44	Garden+	107060, 103516	106690
108613	Andre 21,5 m ² Bausatz	160	Summer	107329, 103516	107297
101159	Andre 21,5 m ² mit Sektionaltor	160	Summer	107329, 103516	107297
108614	Andre 28,5 m ² Bausatz	160	Summer	107329, 103516	107297
101167	Andre 28,5 m ² mit Sektionaltor	160	Summer	107329, 103516	107297
108615	Andre 44,7 m ² Bausatz	160	Summer	107329, 103516	107297
108616	Andre 44,7 m ² mit Sektionaltor	160	Summer	107329, 103516	107297

Farbcode des Sektionaltors: RAL 9016

Art.-Nr.103516



GERÄTEHÄUSER

Art.-Nr.	Produktbezeichnung	Wandstärke (mm)	Tür-/Fenstertyp	Artikelnummer*	
				zusätzliche Tür(en)	
101176	Dan 4,5 m ²	16+32	Shed		
101198	Dan 7,5 m ²	16+32	Shed		
101206	Dan 9,9 m ²	16+32	Shed		
101210	Dan 14,7 m ²	16+32	Shed		
101080	Leif 2,2 m ²	16+32	Shed		
101071	Leif 3,0 m ²	16+32	Shed		
101081	Leif 4,5 m ²	16+32	Shed		
101076	Mia 3,6 m ²	16+32	Shed		
101184	Mia 5,4 m ²	16+32	Shed		
101180	Nils 5,4 m ²	16+32	Shed		
101188	Nils 8,2 m ²	16+32	Shed		
108617	Lucas 5,4 m ²	16+32	Summer	109101	
108618	Lucas 12,1 m ²	16+32	Summer	109094	
110073	Stig 8,2 m ²	16+32	Summer	109093	
107218	Marcus 6,5 m ²	16+32	Shed		
101324	Jari 8,9 m ²	28	Shed		
101338	Jari 14,5 m ²	28	Shed		
101086	Martin 8,4 m ²	18+70	Summer	109093	
101045	Martin 13,6 m ²	18+70	Summer	109093	
101229	Olaf 6,6 m ²	18+70	Summer	109100, 109093	
101231	Olaf 13,5 m ²	18+70	Summer	109100, 109093	
101236	Olaf 16,9 m ²	18+70	Summer	109100, 109093	
101228	Kalle 6,6 m ²	18+70	Summer	109100, 109093	
101232	Kalle 13,5 m ²	18+70	Summer	109100, 109093	
101056	Kalle 16,9 m ²	18+70	Summer	109100, 109093	
109668	Kira 7,7 m ²	16+32	Summer	109100	
101137	Stella 5,0 m ²	16+32	Shed		
101141	Stella 8,2 m ²	16+32	Shed		

Zusammen mit den Standardtüren liefert Palmako auch den Türgriff und das Schlossabdeckungs-Set. Sollten Sie nur die Schlossabdeckung und den Türgriff auswechseln wollen oder ein zusätzliches Set benötigen, liefern wir Ihnen diese Artikel sehr gern auch separat.

Art.-Nr.108422



* Diese Artikelnummer wird als Naturholz (KEINE Behandlung) angegeben. Wenn das Haus über Behandlungsmöglichkeiten verfügt, können auch zusätzliche Tür(en) und Fenster mit derselben Behandlung bestellt werden. Wenden Sie sich einfach an unser Verkaufsteam oder unseren Vertreter.

SPERRHOLZTÜREN

Benötigen Sie für Ihr Gartenhaus, den Schuppen oder für ein Nebengebäude eine gut verarbeitete Tür, dann machen Sie sich bitte mit den Produkten auf dieser Seite vertraut. Wir haben unsere Auswahl an Fenstern und Türen um Einzel- und Doppeltüren aus Sperrholz erweitert. Mit oder ohne Glas, so wie Sie es am liebsten mögen.

PRODUKTBESCHREIBUNG

Zarge: Kiefer

Keilgezinkter Leimholzrahmen

Sperrholz 4 mm

Holzverkleidung 12 x 114 mm

Gummidichtungen

Holzschwelle

Scharnier (3x)

Art.-Nr.

108304

Profilzylinder, Drückergarnitur und Rosettenabdeckung sind nicht im Lieferumfang der Sperrholztüren enthalten, nur optional erhältlich.



Art.-Nr.		Türen, Durchgangsmaß, cm	Türen, Durchgangsmaß mit Rahmen, cm
107022	Einzeltür, ohne Glas, linksseitig	78 x 191	90 x 200
107434	Einzeltür, ohne Glas, linksseitig	78 x 201	90 x 210

Art.-Nr.		Türen, Durchgangsmaß, cm	Türen, Durchgangsmaß mit Rahmen, cm
107023	Einzeltür, ohne Glas, rechtsseitig	78 x 191	90 x 200
107433	Einzeltür, ohne Glas, rechtsseitig	78 x 201	90 x 210

Art.-Nr.		Türen, Durchgangsmaß, cm	Türen, Durchgangsmaß mit Rahmen, cm
107024	Einzeltür, mit Glas, linksseitig	78 x 191	90 x 200
108280	Einzeltür, mit Glas, linksseitig	78 x 201	90 x 210

Art.-Nr.		Türen, Durchgangsmaß, cm	Türen, Durchgangsmaß mit Rahmen, cm
107329	Einzeltür, mit Glas, rechtsseitig	78 x 191	90 x 200
108281	Einzeltür, mit Glas, rechtsseitig	78 x 201	90 x 210

Art.-Nr.		Türen, Durchgangsmaß, cm	Türen, Durchgangsmaß mit Rahmen, cm
103526	Doppeltür, ohne Glas, rechtsseitig	118 x 191	130 x 200
103527	Doppeltür, ohne Glas, rechtsseitig	138 x 191	150 x 200

Art.-Nr.		Türen, Durchgangsmaß, cm	Türen, Durchgangsmaß mit Rahmen, cm
103528	Doppeltür, mit Glas, rechtsseitig	118 x 191	130 x 200

Art.-Nr.		Türen, Durchgangsmaß, cm	Türen, Durchgangsmaß mit Rahmen, cm
103529	Doppeltür, mit Glas, rechtsseitig	138 x 191	150 x 200



PALMAKO PFOSTENTRÄGER UND BEFESTIGUNGEN FÜR ZAUNELEMENTE



Einschlagbodenhülse
90 x 90 mm feuerverzinkt
Art.-Nr. 106617



Einschlagbodenhülse
70 x 70 mm feuerverzinkt
Art.-Nr. 107487



Aufschraubhülse
90 x 90 mm
feuerverzinkt
Art.-Nr. 106613



Pfostenträger
70 x 70 mm feuerverzinkt
Art.-Nr. 107492



Pfostenträger
70 x 70 mm weiß
Art.-Nr. 107493



Pfostenträger
90 x 90 mm feuerverzinkt
Art.-Nr. 107494



Pfostenträger
90 x 90 mm weiß
Art.-Nr. 107495



Eck-Pfostenträger
feuerverzinkt
Art.-Nr. 107489



Eck-Pfostenträger
weiß
Art.-Nr. 107488

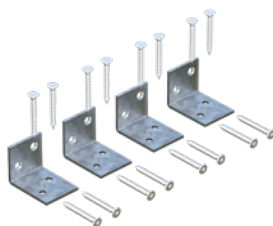

L-Befestigungswinkel
(Satz mit 4 Stück), feuerverzinkt
Art.-Nr. 108424

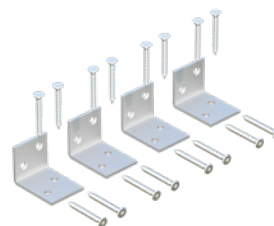

L-Befestigungswinkel (Satz mit 4 Stück), weiß
Art.-Nr. 108423



Holzschrauben
(Satz mit 8 Stück), weiß
Art.-Nr. 107486

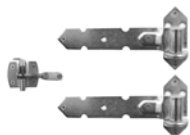

Scharniere und Riegel für Gartentor
Art.-Nr. 108303



Pfostenkappe
70 x 70 mm weiß
Art.-Nr. 108300

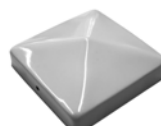

Pfostenkappe
90 x 90 mm weiß
Art.-Nr. 108302

Behandlung als zusätzlicher Schutz für Holzprodukte

Unsere erstklassige Produktionsausrüstung ermöglicht es uns, eine sehr breite Palette von Blockbohlenhäusern in verschiedenen Wandstärken über Elementhäuser bis hin zu geräumigen Ferienhäusern herzustellen. Darüber hinaus produzieren wir eine ganze Reihe weiterer Holzartikel für Ihren Garten – Zaunpelemente, Terrassengeländer, Gartenmöbel, maschinell abgerundete Pfosten, Blumenkästen, Begrenzungszäune und vieles mehr.

Unbehandeltes Holz wird grau, wenn es eine Zeit lang nicht bearbeitet wird. Letztendlich kann es blau werden und verfaulen. Die Behandlung des Holzes mit einem Schutzmittel beugt effektiv schädigenden Pilzen und Insekten (einschließlich Termiten) vor. Daher empfehlen wir die Nutzung unseres Produktbehandlungsservices. In Abhängigkeit vom Produkttyp kann das Holzmaterial in unterschiedlicher Weise behandelt werden.

TAUCHGRUNDIERUNG

Da wir über eigene Anlagen für braune, graue und transparente Tauchgrundierung verfügen, können Häuser und andere größere Produkte mit dem wasserlöslichen Behandlungsmittel „Axil 3000 P“ von Sarpap & Cecil Industries behandelt werden (Gebrauchsklasse 1 -3).



BNDIP hellbraun, tauchgrundiert



GYDIP grau, tauchgrundiert



WTDIP transparent, tauchgrundiert

Tauchgrundiertes Holz muss mit mindestens zwei Deckanstrichen versehen werden. Diese sollten zeitnah nach dem Aufbau erfolgen. Bleibt das tauchgrundierte Gartenhaus länger als sechs Monate unbehandelt, beginnen die das Holz schützenden Eigenschaften der Tauchgrundierung nachzulassen.



KESSELDRUCK- IMPRÄGNIERUNG

Kleinere Gegenstände, wie z. B. Gartenmöbel, können im Kessel-Vakuum-Druckverfahren behandelt werden, was diesen eine grüne oder braune Schattierung verleiht. Alle Zaunelemente können grau oder grün kesseldruckimprägniert oder weiß bzw. grau lackiert werden (Grundierung plus weiße Lackierung, 2 Schichten). Um die Lebensdauer des Holzes zu verlängern, behandeln

wir unsere Produkte mit „Impralit®-KDS“. Hierbei handelt es sich um ein wasserlösliches, chromfreies Holzschutzmittel zum Schutz vor Insekten, Fäule und Pilzbefall. Es bietet auch einen zeitweiligen Schutz vor Bläue und Schimmelpilzen. „Impralit®-KDS“ wird zur Holzbehandlung gemäß der Gebrauchsklassen 1, 2, 3 und 4 des Standards EN 335-1 eingesetzt.

Das Holzschutzmittel dringt durch Vakuum und Druck tief in das Holz ein. Zunächst wird in Holzzellen ein Vakuum erzeugt, wodurch die Luft aus diesen gesogen wird. Die Zellen füllen sich dann mit der Schutzlösung, die unter hohem Druck in das Holz gepresst wird.

Abhängig von der Holzart oder der späteren Nutzung wenden wir verschiedene Varianten der Kesseldruckimprägnierung an.



GYVPI grau, kesseldruckimprägniert



GNVPI grün, kesseldruckimprägniert



BNVPI braun, kesseldruckimprägniert



BNVPI braun, kesseldruckimprägniert

LACKIERUNG

Wir haben in moderne Lackiertechnik investiert, die es uns ermöglicht, kleinere Gartenprodukte wie Zaunelemente und Pfosten zu lackieren. Derzeit haben wir die Möglichkeit, die Artikel im Flut- und Sprühverfahren weiß oder dunkelgrau zu lackieren. Nach dem Lackieren kommen die Produkte in eine 30 Meter lange Trockenkammer. Der gesamte Trocknungsprozess kann beobachtet und bei Bedarf feinjustiert werden.





WTPNT1+2 Grundierung + weiße Lackierung 2 Schichten (RAL 9016)

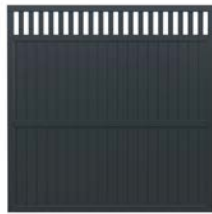

GYPNT1+2 Grundierung + graue Lackierung 2 Schichten (RAL 7016)



WTPNT1+2 Grundierung + weiße Lackierung 2 Schichten (RAL 9016)



WTPNT1+2 Grundierung + weiße Lackierung 2 Schichten (RAL 9016)

GRUNDIERUNG

Mit derselben Technik können wir jetzt auch verschiedene Haustypen mit einer weißen Grundierung (WTPNT1+0) beschichten, die später das Aufbringen eines Endanstrichs erleichtert.



WTPNT1+0 weiße Grundierung



WTPNT1+0 weiße Grundierung



WTPNT1+0 weiße Grundierung



WTPNT1+0 weiße Grundierung

Nachfolgend sind die Behandlungsoptionen mit Artikelnummern aufgeführt. Die jeweilig erhältliche Behandlung finden Sie bei den Produkten.

Art.-Nr.	BESCHREIBUNG	BEHANDLUNG
NO	Naturbelassen	
BNDIP	Hellbraun, tauchgrundiert	
GYDIP	Grau, tauchgrundiert	
WTDIP	Transparent, tauchgrundiert	
GNVPI	Grün, kesseldruckimprägniert	
GYVPI	Grau, kesseldruckimprägniert	
BNVPI	Braun, kesseldruckimprägniert	
GNVPIH4	Grün, kesseldruckimprägniert HC4	
GNVPIA	Grün, kesseldruckimprägniert NTR-A	
WTPNT1+0	Weißer Grundierung	
WTPNT1+2	Grundierung + weiße Lackierung 2 Schichten (RAL 9016)	
GYPNT1+2	Grundierung + graue Lackierung 2 Schichten (RAL 7016)	

Palmako

LEMEKS GROUP

Wir bringen Freude in den Garten!

Palmako AS ist der führende Hersteller von Gartenhäusern, Leimholzprodukten und Holzpellets in Estland. Unsere Produktpalette reicht von Spiel-, Geräte- und Gartenhäusern über Pavillons, Garagen und Carports bis hin zu Ferienhäusern.

Unsere Kataloghäuser werden das ganze Jahr hindurch eingelagert und sind somit schnell lieferbar. Unsere Produkte sind bekannt für ihre hohe Qualität, die vor allem durch Verwendung von erstklassigem nordischem Fichtenholz erreicht wird. Palmako ist mit dem FSC®- Zertifikat versehen. Produkte mit diesem Gütesiegel sind entsprechend gekennzeichnet.

25 Jahre Erfahrung in der Herstellung von Garten- und Ferienhäusern haben Palmako AS zu einem der führenden Hersteller in Europa gemacht.



Copyright 2023 Palmako AS
Alle Rechte vorbehalten.
Druckfehler, Farbfehler, Irrtümer und technische
Änderungen vorbehalten.
Die Abbildungen dienen nur zur Veranschaulichung.

www.palmako.ee
Mehr als 600 hochwertige Holzprodukte

IHR HÄNDLER