

IHR LEISTUNGSSTARKER PARTNER IM GARTEN.
INNOVATIV. WERTBESTÄNDIG. KOMPETENT.



PRODUKTKATALOG

GEWÄCHSHÄUSER • HOCHBEETE • FRÜHBEETE • STAURAUMLÖSUNGEN • ZUBEHÖR

„Es sind die Menschen, die uns inspirieren,
Gärten, die uns herausfordern und Wünsche,
die uns antreiben.“

- KGT



Liebe Kundin, lieber Kunde,

Liebe Kundin, lieber Kunde,

Zeit im Garten zu verbringen ist für viele der Inbegriff von Entspannung. Mit viel Liebe werden dort Pflanzen gesät, gegossen und gepflegt. Aber nicht nur eine bunte Blütenpracht ist für Hobbygärtner etwas Besonderes, sondern auch Obst und Gemüse aus eigener Ernte werden zum leckeren Highlight im Garten. Kein Wunder also, dass Gärtnern so beliebt ist wie noch nie.

Wir von KGT teilen diese Begeisterung. Deshalb ist es unser Ziel, hochwertige Produkte zu entwickeln, mit denen Sie Ihre Leidenschaft voll ausleben und genießen können. Eine konsequente Wertarbeit liegt uns bei unseren Gewächshäusern, Frühbeeten und Zubehör daher am Herzen. Wir setzen dabei auf grundsolides Handwerk, deutsche Ingenieurskunst und erstklassigen Service. Alle unsere Gewächshäuser überzeugen durch ihre hochstabilen Aluminiumrahmen und ihre bruchfesten ISO-Hohlkammerplatten aus Polycarbonat. So kommen höchste Funktionalität, Qualität und Leidenschaft bei uns zusammen.

Wir wünschen Ihnen viel Freude mit unseren Produkten und allzeit einen grünen Daumen.

Herzlichst,

Christian Berg | Geschäftsführer



WIR WÜNSCHEN VIEL SPASS
BEIM STÖßERN!



INHALT | WO FINDE ICH WAS?

- 2-4 Vorwort / Inhaltsübersicht
- 5 Innovationen
- 6-7 Qualitätsübersicht
- 8-9 Aktuelle Trends

- 12 Gewächshaus Rhodo
- 13 **NEU** Gewächshaus Callas
- 14-15 Tipps rund um Ihr Gewächshaus
- 18 Gewächshaus Rose
- 20 Gewächshaus Orchidee
- 21 Gewächshaus Lilie
- 22-23 Gewächshaus Linea
- 24-27 Gewächshaus Tulpe

- 28 Fundamentrahmen

- 29 10 Gründe für ein KGT-Gewächshaus
- 30-31 Pflanzkalender

- 32 Frühbeetserie
- 33 Schildkrötenunterbau
- 34-35 Rückenfreundlich gärtnern
- 36 Aluminium-Hochbeet 130
- 37 Aluminium-Hochbeet 210
- 38 Hochbeet Woody
- 39 Frühbeetaufsätze
- 40 Hochbeet Woody Light

- 41 KGT-Kunden im Interview
- 42 Die KGT Philosophie

- 43-45 Gewächshauseinrichtungen
- 46-47 Gewächshauszubehör

- 48-53 Carportsysteme
- 54-55 Geräteraum Elbe
- 56-57 Geräteraum Linea II AVP

- 58 Montagepartner
- 59 Kundenimpressionen



Gewächshäuser ab Seite 10



Früh- und Hochbeete ab Seite 32



Geräteraum Elbe Seite 54



Carport-Systeme ab Seite 48

WAS GIBT´S NEUES?

UNSERE INNOVATIONEN

Neue Gartensaison, neue Produktneuheiten! Wir erweitern das KGT-Sortiment um ein hochwertiges Einstiegsgehäus: das Gewächshaus Callas. Durch das spezielle Steck-/Schraubsystem ist es nicht nur besonders stabil, sondern auch einfach zu montieren. Ein großes Dachfenster mit automatischem Fensterheber sowie eine breite, geteilte Drehtür sorgen für eine optimale Belüftung. Die innovative Konstruktion in erstklassiger KGT-Qualität garantiert Freude am Gärtnern. Alles rund um unsere Neuerscheinung finden Sie auf S.13. Und nun wünschen wir Ihnen viel Spaß beim Stöbern in unserem neuen Produktkatalog.



Entdecken Sie unseren praktischen Neuzugang: Das Gewächshaus Callas.

HINWEIS PREISE:

Alle Preise für die hier aufgeführten Produkte finden Sie online. Scannen Sie einfach den QR-Code und schon öffnet sich unsere aktuelle Preisliste. Alternativ wenden Sie sich gerne an Ihren Fachberater vor Ort.



Besuchen Sie uns online! Alle Neuheiten und Produktdetails finden Sie auch im Internet unter www.kgt-gmbh.de.

Neue Trends auf einen Blick

Smarte Gartenlösungen
Smart Home war gestern – jetzt heißt es Smart Gardening mit automatisierten Lösungen!

Urban Gardening
In Städten sind dieses Jahr innovative Gartenkonzepte gefragter denn je und bringen Farbe in den Alltag.

Grow-Your-Own-Trend
Der Nutzgarten zum Trendthema und selbstangebautes Gemüse sorgt für neue Geschmackserlebnisse.

Lesen Sie mehr über die Garten-Trends auf Seite 8.



QUALITÄTSÜBERSICHT DER GEWÄCHSHAUSETAILS

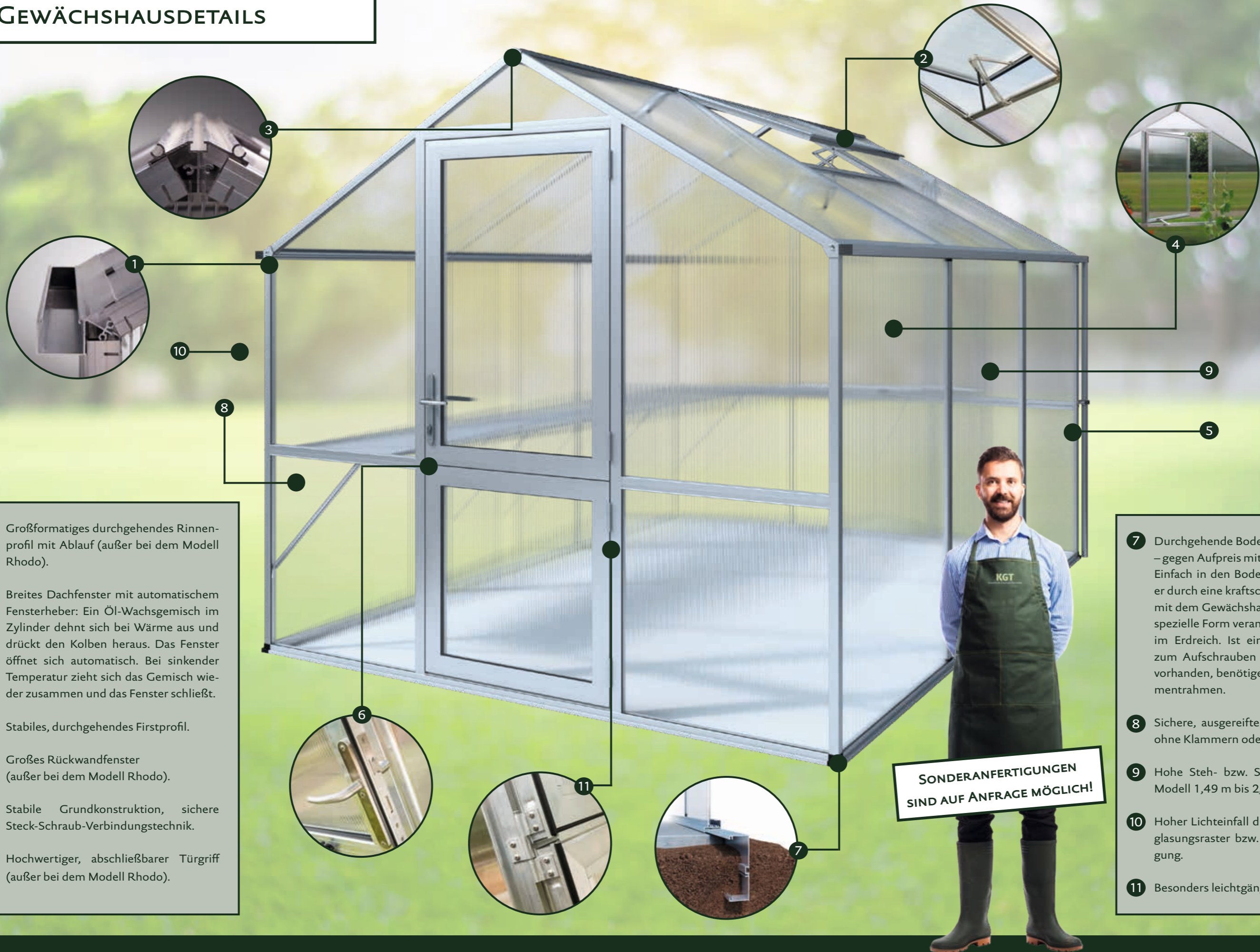

- 1 Großformatiges durchgehendes Rinnenprofil mit Ablauf (außer bei dem Modell Rhodo).
- 2 Breites Dachfenster mit automatischem Fensterheber: Ein Öl-Wachsgemisch im Zylinder dehnt sich bei Wärme aus und drückt den Kolben heraus. Das Fenster öffnet sich automatisch. Bei sinkender Temperatur zieht sich das Gemisch wieder zusammen und das Fenster schließt.
- 3 Stabiles, durchgehendes Firstprofil.
- 4 Großes Rückwandfenster (außer bei dem Modell Rhodo).
- 5 Stabile Grundkonstruktion, sichere Steck-Schraub-Verbindungstechnik.
- 6 Hochwertiger, abschließbarer Türgriff (außer bei dem Modell Rhodo).

- 7 Durchgehende Bodenprofile – gegen Aufpreis mit Fundamentrahmen: Einfach in den Boden eingegraben, wird er durch eine kraftschlüssige Verbindung mit dem Gewächshaus verbunden. Seine spezielle Form verankert ihn sturmsicher im Erdreich. Ist ein fester Untergrund zum Aufschrauben des Gewächshauses vorhanden, benötigen Sie keinen Fundamentrahmen.
- 8 Sichere, ausgereifte Verglasungstechnik ohne Klammern oder Kunststoffleisten.
- 9 Hohe Steh- bzw. Seitenwand (je nach Modell 1,49 m bis 2,02 m).
- 10 Hoher Lichteinfall durch ein breites Verglasungsraster bzw. optimaler Dachneigung.
- 11 Besonders leichtgängiges Türscharnier.

**SONDERANFERTIGUNGEN
SIND AUF ANFRAGE MÖGLICH!**

AKTUELLE GARTENTRENDS

AKTUELLE TRENDS FÜR IHREN TRAUMGARTEN

Welchen Gartentrend sollten Sie auf keinen Fall verpassen? Wir haben unser Trendradar für Sie ausgefahren und stellen Ihnen die Must-Haves der neuen Gartensaison vor.

1 *Smarte Gartenlösungen*

Automatisierte Mechanismen erobern nicht nur unsere Häuser, sondern kommen auch immer häufiger im Garten zum Einsatz. Gartenbesitzer können sich auf mehr Komfort und eine effektivere Gartengestaltung freuen: Unser Gewächshaus Callas verfügt zum Beispiel über ein Dachfenster mit automatischem Fensterheber. Je nach Temperatur öffnet und schließt sich das Fenster ganz wie durch Zauberhand und sorgt so für eine optimale Belüftung.

Der automatische Fensterheber sorgt für eine optimale Be- und Entlüftung. Auch, wenn Sie mal nicht daheim sind.



Komfort und effektive Gartengestaltung mit unserem neuen Gewächshaus Callas.

2 *Urban Gardening*

Urban Gardening

Immer mehr Menschen zieht es heute in die Stadt, aber gleichzeitig möchten die wenigsten auf die Vielfalt eines Gartens mit all seinen Pflanzen und Blumen verzichten. Die Trend-Lösung: Urban Gardening. Ob Balkon, Terrasse oder Dach – selbst auf kleinstem Raum lässt sich gärtnern und sein eigenes Bio-Gemüse anbauen. Unser Tipp: Mit dem Aluminium-Hochbeet 130 (Seite 36) verwandeln Sie Ihren Balkon oder die Terrasse im Handumdrehen in einen kleinen Garten mitten in der Stadt.

Nachhaltig und geschmacklich unübertroffen: Gemüse aus dem eigenen Garten!



3 *Grow-Your-Own-Trend*

Grow-Your-Own-Trend

Warum kaufen, wenn man Gemüse auch wunderbar selber anbauen kann? Und das auch noch komplett biologisch und nachhaltig. Eins steht nämlich schon jetzt fest: Das Thema Selbstversorgung spielt immer häufiger eine große Rolle in der heutigen Zeit, viele haben den besonderen Geschmack von Gurken, Tomaten & Co. aus dem eigenen Gewächshaus lieben gelernt.



GEWÄCHSHÄUSER MIT 6 MM VERGLASUNG

Unsere Basismodelle mit 6-mm-Verglasung bieten einen Einstieg nach Maß in die Gewächshauswelt von KGT. Die Einstiegsmodelle sind einfach ideal für die Pflanzenaufzucht im zeitigen Frühjahr. Folgende Modelle möchten wir Ihnen auf den nächsten Seiten vorstellen:

- Gewächshaus Rhodo
- Gewächshaus Callas



Hier abgebildet: Gewächshaus Callas (Details auf Seite 13)

Unsere Gewächshäuser mit 6 mm Verglasung: Rhodo und Callas



RHODO



CALLAS

Auf den folgenden Seiten möchten wir Ihnen unsere Basismodelle mit 6-mm-Verglasung vorstellen. Sie sind einfach ideal für die Pflanzenaufzucht im zeitigen Frühjahr. Mit einer Seiten-Traufenhöhe von 1,49 m geben schon diese kompakten Häuschen ein gutes Raumgefühl. Und sie weisen die typischen Familienstärken auf: die dauerhaft stabile, innovative Konstruktion aus Alumi-

umprofilen und die Verglasung mit bruchfesten ISO-Hohlkammerplatten aus Polycarbonat. Alle wichtigen Profile sind in einem Stück ausgeführt, sodass beste Stabilität erzielt wird und potenzielle Leckagen vermieden werden. Das alles zu einem exzellenten Preis-Leistungs-Verhältnis. Selbstverständlich gibt es auch für unsere Einstiegsmodelle umfangreiches, passgenaues und

höchst praktisches Zubehör: vom grundsoliden Aluminium-Fundamentrahmen bis zu Tisch, Hängebord, Pflanzwanne etc.

Ihre Vorteile auf einen Blick

- ✓ Sichere Verglasung mit „longlife“-UV-Schutz außen gegen Vergilbung.
- ✓ Gute Be- und Entlüftung serienmäßig.
- ✓ Breite, leichtgängige Schiebetür (Modell Rhodo)
- ✓ Hochwertige geteilte Drehtür mit abschließbarem Türgriff (Modell Callas)
- ✓ Großformatiges Dachfenster mit Handaufsteller (Modell Rhodo) oder automatischem Fensterheber (Modell Callas).
- ✓ Beidseitige Regenrinne mit Abläufen.
- ✓ Guter Lichteinfall durch breites Verglasungsraster.



KENNEN SIE SCHON UNSERE WEBSITE? www.kgt-gmbh.de

GEWÄCHSHAUS RHODO



Passendes Zubehör separat erhältlich.

GEWÄCHSHAUS CALLAS



- inkl. geteilter Drehtür (abschließbar)
- Stehwandhöhe von 1,49 m

Neuheit

Passendes Zubehör separat erhältlich.

RHODO TYP III

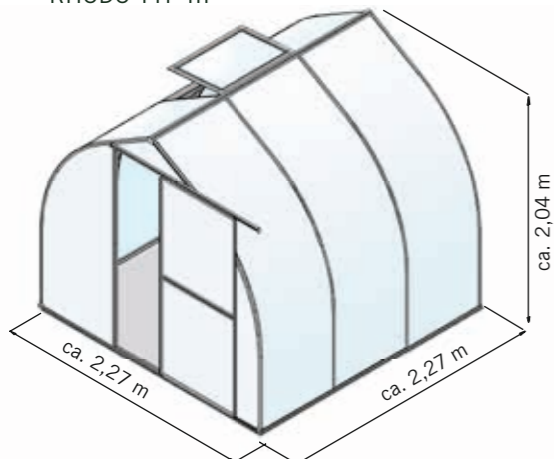

RHODO TYP IV

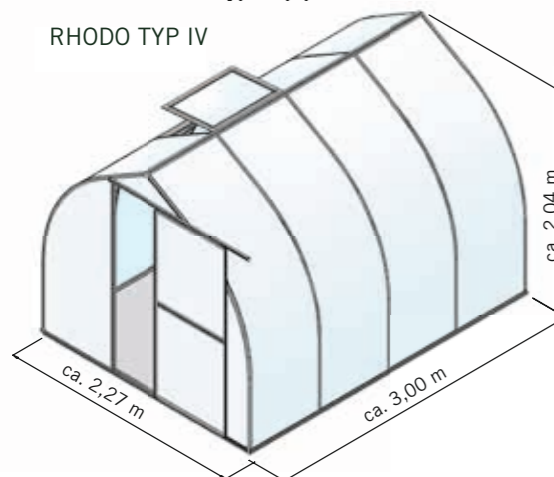

Sonderanfertigung auf Anfrage möglich.

- Verglasungsraster: 0,71 m
- Verglasung: **6-mm-ISO-Hohlkammerplatten** aus hochbruchfestem Polycarbonat
- Außen „longlife“-UV-geschützt
- **Großes Dachfenster mit Handaufsteller**
- **Breite, leichtgängige Schiebetür** (0,71 x 1,77 m), Türanschlag rechts
- Optional: Befestigungs-Set zum Aufdübeln (S. 49)

Farbausführungen:

Aluminium
pressblank

Produkt/Maße	Farbe/Extras	Art.-Nr.
RHODO TYP III (2,27 x 2,27 m = 5,15 m ²)	Pressblank	18300000
	Alu-Fundamentrahmen	18304000
RHODO TYP IV (2,27 x 2,27 m = 6,81 m ²)	Pressblank	18400000
	Alu-Fundamentrahmen	18404000

- Verglasungsraster: 0,71 m
- Verglasung: **6-mm-ISO-Hohlkammerplatten** aus hochbruchfestem Polycarbonat
- Außen „longlife“-UV-geschützt
- **Großes Dachfenster mit automatischem Fensterheber**
- **Breite, geteilte Drehtür** (abschließbar | ca. 0,71 x 1,83 m)
- Beidseitige Regenrinne mit Abläufen
- Optional: Befestigungs-Set zum Aufdübeln (S. 49)

Farbausführungen:

Aluminium
pressblank

Produkt/Maße	Farbe/Extras	Art.-Nr.
CALLAS TYP III (2,27 x 2,27 m = 5,15 m ²)	Pressblank	19300000
	Alu-Fundamentrahmen	19304000
CALLAS TYP IV (2,27 x 3,00 m = 6,81 m ²)	Pressblank	19400000
	Alu-Fundamentrahmen	19404000

CALLAS TYP III

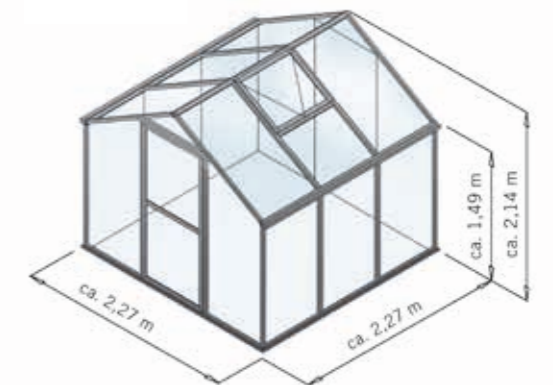

CALLAS TYP IV

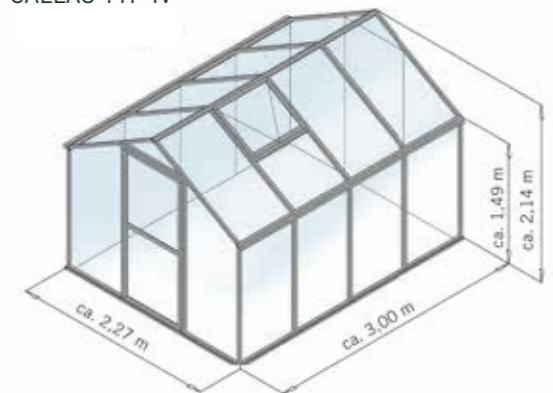

Sonderanfertigung auf Anfrage möglich.



TIPPS RUND UM IHR GEWÄCHSHAUS

DIE RICHTIGE LAGE FINDEN

Wenn man sich ein Gewächshaus anschaffen möchte, gibt es im Vorfeld einiges zu beachten. Die Lage und Platzierung des Gewächshauses im Garten spielt eine wichtige Rolle. Wir haben für Sie ein paar Tipps zusammengefasst.



Ihr Gärtnererfolg ist in bedeutender Weise von der Lage und Ausrichtung Ihres Gewächshauses abhängig. Es ist wichtig, möglichst viele Sonnenstrahlen einzufangen. Nur so kann sich das Innere Ihres Gewächshauses erwärmen. Wählen Sie also einen Platz, der den ganzen Tag über frei von Schatten ist. Beachten Sie dabei den gesamten Tagesverlauf. Im Winter steht die Sonne außerdem etwas tiefer. Schatten können so durch den Sonnenhöhenwinkel wesentlich länger werden. Achten Sie auch

darauf, dass das Gewächshaus möglichst windgeschützt ist. An einem besonders windigen Platz ist die Isolation schwieriger. Sollten Sie einen besonders sonnigen Platz gefunden haben, der aber leider sehr windig ist, gibt es auch dafür eine Lösung. In diesem Fall können Sie Windbrecher wie Hecken oder einen Sichtschutz um die Stelle platzieren. Die Windbrecher sollten dabei aber nicht zu hoch sein, sonst werfen diese wieder ungewollte Schatten. Wenn Sie den optimalen Platz für Ihr Gewächshaus gefunden

haben, lohnt sich außerdem eine gut durchdachte Ausrichtung. Wir empfehlen Ihnen, die Längsseite des Gewächshauses in Ost-West-Richtung aufzustellen. Mit dieser Ausrichtung nehmen die langen Seitenwände auch dann viel Licht auf, wenn der Sonnenstand niedrig ist. Mit einer Nord-Süd-Ausrichtung hingegen wird das Licht bei einem hohen Sonnenstand hauptsächlich über das Dach aufgenommen. Das ist besonders im Sommer hocheffektiv, gewährleistet aber nicht die ganzjährige Wärmeversorgung. Möchten Sie ihr Gewächshaus nur im Sommer benutzen, ist auch die Nord-Süd-Ausrichtung sinnvoll.



Kleine Hecken eignen sich hervorragend als Windschutz. So kann Ihr Gewächshaus die Wärme besser speichern.

GESTALTUNGSTIPPS FÜR IHREN GARTEN

Ein Gewächshaus ist nicht nur praktisch, sondern kann sich auch stimmig in das Gesamtbild Ihres Gartens integrieren. Dabei gibt es jedoch einiges in Sachen Form und Farbe zu beachten.

Dem Gewächshaus eilt oftmals ein veraltetes Bild als Schandfleck im Garten voraus. War es früher schnell grün angelaufen und durch Wind und Wetter beschädigt, sollte es am liebsten in der hintersten Ecke im Garten versteckt werden. Damit ist jetzt Schluss! Moderne Gewächshäuser von KGT sind nicht nur witterungsbeständig, sondern werden durch hochwertiges Design zum echten Gartenhighlight. Ob ländlich-rustikal, modern oder romantisch – unsere verschiedenen Modelle bieten das Passende für jede Gartengestaltung. Sie mögen es klassisch? Dann ist das zeitlose Gewächshaus in Aluminiumoptik (pressblank) genau das Richtige für Sie. Die neutrale Farbe besticht durch schlichte Eleganz und macht auch neben dem Haus eine gute Figur. Wer es etwas auffälliger mag, kann ein modernes Gewächshaus in Anthrazit wählen. Der angesagte Grauton ist hochmodern und setzt harmonische Kontraste zu

der bunten Blütenpracht in Ihrem Garten. Neben der Farbe spielt die Form des Gewächshauses eine entscheidende Rolle bei der Wirkung. Unsere klassischen Formen mit Satteldach sind ideal für einen Garten im ländlichen Stil. Dazu zählen beispielsweise unsere Modelle „Orchidee“ oder „Tulpe“. Wenn Sie den romantischen Stil bevorzugen, verschönern Sie Ihr Gewächshaus mit unseren verspielten Firstverzierungen. Die Abschlüsse in viktorianischer Optik geben Ihrem Garten eine elegante Note. Für moderne Typen bieten wir Gewächshäuser mit klarer Linienführung und innovativen Design an. Besonders „Linea“ besticht durch sein modernes Aussehen.

Nahezu all unsere Modelle sind auch in 3 verschiedenen Farbausführungen erhältlich. Gerne unterstützen wir Sie bei der Auswahl und beraten Sie persönlich zu dem idealen Gewächshaus für Ihren Garten.

Die Firstverzierungen finden Sie auf Seite 47.



Unser Tipp

Statten Sie Ihr Gewächshaus mit Lampen aus. So wird es bei Dunkelheit zu einem echten Hingucker. Lichterketten oder Lampions schaffen eine gemütliche, romantische Atmosphäre.

GEWÄCHSHÄUSER MIT 10 MM VERGLASUNG

Unsere Serie mit 10-mm-Verglasung eignet sich hervorragend für Gartenprofis. Hier finden sich bereits etwas geräumigere Gewächshäuser mit einer dickeren Verglasung und somit besseren Isolierwerten. Folgende Modelle möchten wir Ihnen auf den nächsten Seiten vorstellen:

- Gewächshaus Rose
- Gewächshaus Orchidee
- Gewächshaus Lilie
- Gewächshaus Linea



Hier abgebildet: Gewächshaus Orchidee (Details auf Seite 20)

GEWÄCHSHÄUSER MIT 10 MM VERGLASUNG

Unsere Gewächshäuser mit 10 mm Verglasung: Rose, Orchidee, Lilie und Linea:



Bei unserer 10-mm-Serie finden sich bereits etwas geräumigere Gewächshäuser mit einer dickeren Verglasung und somit besseren Isolierwerten. So können Sie früh in die Saison starten und überdies frostempfindliche Pflanzen überwintern.

Die umfangreiche Serienausstattung kann durch passgenaues Zubehör (Fundamentrahmen, Tisch, Hängebord, Pflanzwanne etc.) ergänzt werden. Auch bei diesen Qualitäts-Gewächshäusern gilt: Es gibt kein besseres Preis-/Leistungsverhältnis. Vergleichen Sie ruhig!



Verspielte Details krönen das Nützliche mit dem Schönen. Höchste Funktionalität und ansprechende Optik im zeitlosen Design gehören bei uns zusammen. (Die Firstverzierung finden Sie bei unserem Zubehör auf Seite 47.)

Ihre Vorteile auf einen Blick

- ✓ Hochstabile, korrosionsbeständige Aluminiumprofile.
- ✓ Alle wichtigen Profile in einem Stück ausgeführt: für extra hohe Stabilität und zur Vermeidung potenzieller Leckagen.
- ✓ 10-mm-Polycarbonat-Verglasungsstärke mit „longlife“-UV-Schutz außen.
- ✓ Sichere Verglasungstechnik, umlaufend vom Profil eingefasst.
- ✓ Sehr gute Be- und Entlüftung serienmäßig.
- ✓ Breite, geteilte Drehtür mit abschließbarem Türgriff, mit Schubkarre befahrbar.
- ✓ Großes Dachfenster mit automatischem Fensterheber.
- ✓ Rückwandfenster mit leicht zu bedienendem Handaufsteller.
- ✓ Beidseitige Regenrinne mit Fallrohren.
- ✓ Sehr guter Lichteinfall durch breites Verglasungsraster.



GEWÄCHSHAUS ROSE



GEWÄCHSHAUS ROSE

- Verglasungsraster: 1,06 m
- Seitenwand / Traufenhöhe: 1,49 m
- Verglasung: 10-mm-ISO-Hohlkammerplatten aus hochbruchfestem Polycarbonat
- Außen „longlife“-UV-geschützt
- Rückwandfenster mit Handaufsteller
- Großes Dachfenster mit automatischem Fensterheber
- Breite, geteilte Drehtür (0,76 x 1,85 m) mit abschließbarem Griff, Türanschlag rechts
- Beidseitige Regenrinne mit Fallrohren
- Passendes Zubehör separat erhältlich

Der serienmäßige automatische Fensterheber sorgt für eine optimale Be- und Entlüftung. Auch, wenn Sie mal nicht daheim sind.



Farbausführungen:

Produkt/Maße	Farbe/Extras	Art.-Nr.
ROSE TYP II (2,33 x 2,17 m = 5,0 m ²)	Aluminium pressblank	11200000
	Moosgrün (RAL 6005)	11200002
	Anthrazit-grau (DB703)	11200003
	Alu-Fundamentrahmen	11204000
ROSE TYP III (2,33 x 3,23 m = 7,5 m ²)	Aluminium pressblank	11300000
	Moosgrün (RAL 6005)	11300002
	Anthrazit-grau (DB703)	11300003
	Alu-Fundamentrahmen	11304000
ROSE TYP IV (2,33 x 4,29 m = 10 m ²)	Aluminium pressblank	11400000
	Moosgrün (RAL 6005)	11400002
	Anthrazit-grau (DB703)	11400003
	Alu-Fundamentrahmen	11404000

ROSE TYP II

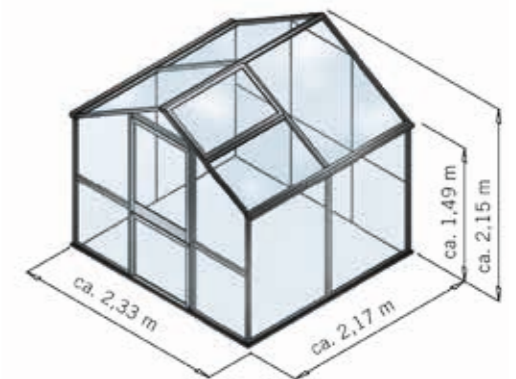

ROSE TYP III

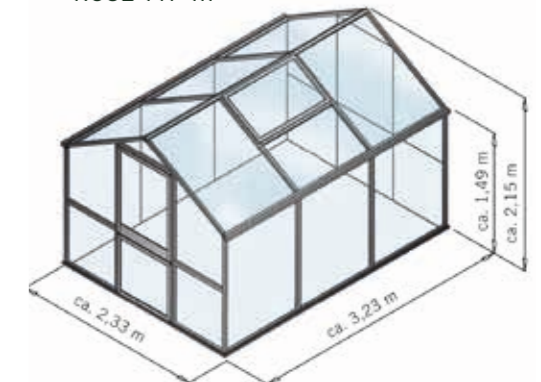

ROSE TYP IV

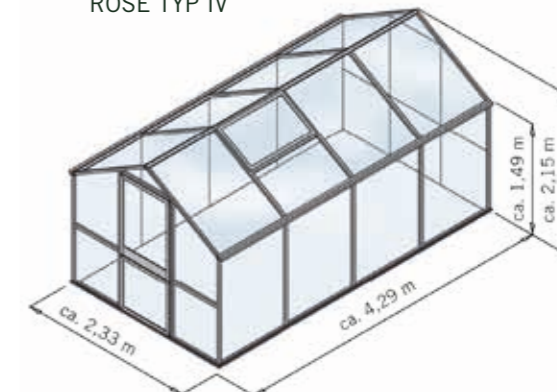

HINWEIS PREISE:

Alle Preise für die hier aufgeführten Produkte finden Sie online. Scannen Sie einfach den QR-Code und schon öffnet sich unsere aktuelle Preisliste. Alternativ wenden Sie sich gerne an Ihren Fachberater vor Ort.



Sonderanfertigung auf Anfrage möglich.

GEWÄCHSHAUS ORCHIDEE



Passendes Zubehör separat erhältlich.

ORCHIDEE TYP III

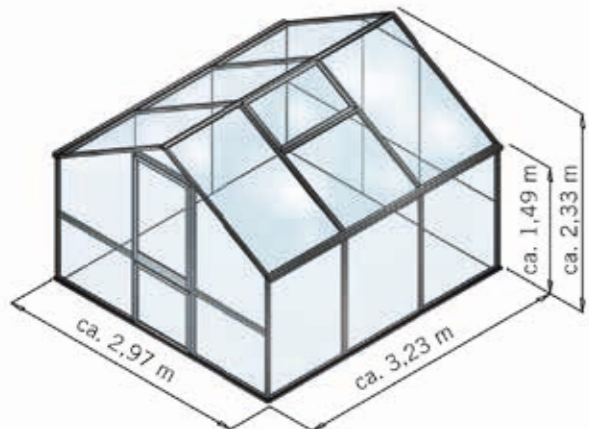

ORCHIDEE TYP IV

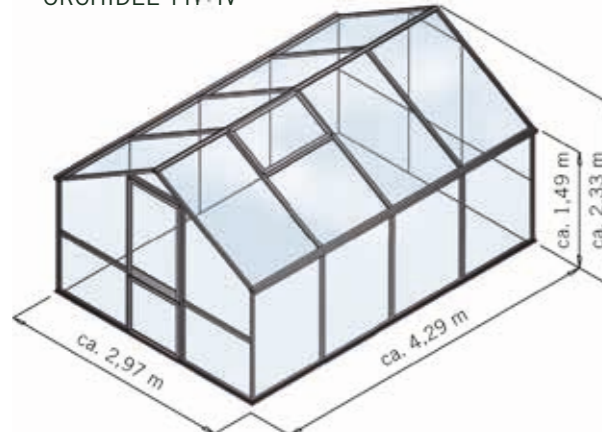

Sonderanfertigung auf Anfrage möglich.

- Verglasungsraster: 1,06 m
- Seitenwand / Traufenhöhe: 1,49 m
- Verglasung: 10-mm-ISO-Hohlkammerplatten aus hochbruchfestem Polycarbonat
- Außen „longlife“-UV-geschützt
- Rückwandfenster mit Handaufsteller
- Großes Dachfenster mit automatischem Fensterheber
- Breite, geteilte Drehtür (0,76 x 2,04 m) mit abschließbarem Griff, Türanschlag rechts
- Beidseitige Regenrinne mit Fallrohren

Farbausführungen:

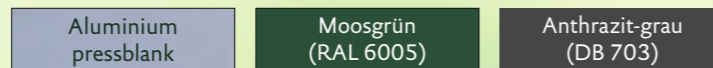

Produkt/Maße	Farbe/Extras	Art.-Nr.
ORCHIDEE TYP III (2,97 x 3,23 m = 9,6 m ²)	Pressblank	12300000
	Moosgrün (RAL 6005)	12300002
	Anthrazit-grau (DB703)	12300003
	Alu-Fundamentrahmen	12304000
ORCHIDEE TYP IV (2,97 x 4,29 m = 12,75 m ²)	Pressblank	12400000
	Moosgrün (RAL 6005)	12400002
	Anthrazit-grau (DB703)	12400003
	Alu-Fundamentrahmen	12404000

GEWÄCHSHAUS LILIE



Passendes Zubehör separat erhältlich.

- Verglasungsraster: 1,06 m
- Seitenwand / Traufenhöhe: 1,83 m
- Verglasung: 10-mm-ISO-Hohlkammerplatten aus hochbruchfestem Polycarbonat
- Außen „longlife“-UV-geschützt
- Rückwandfenster mit Handaufsteller
- Großes Dachfenster mit automatischem Fensterheber
- Breite, geteilte Drehtür (0,76 x 2,04 m) mit abschließbarem Griff, Türanschlag rechts
- Beidseitige Regenrinne mit Fallrohren

Farbausführungen:

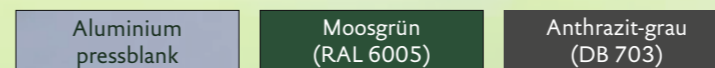

Produkt/Maße	Farbe/Extras	Art.-Nr.
LILIE TYP III (2,97 x 3,23 m = 9,6 m ²)	Pressblank	13300000
	Moosgrün (RAL 6005)	13300002
	Anthrazit-grau (DB703)	13300003
	Alu-Fundamentrahmen	13304000
LILIE TYP IV (2,97 x 4,29 m = 12,75 m ²)	Pressblank	13400000
	Moosgrün (RAL 6005)	13400002
	Anthrazit-grau (DB703)	13400003
	Alu-Fundamentrahmen	13404000

LILIE TYP III

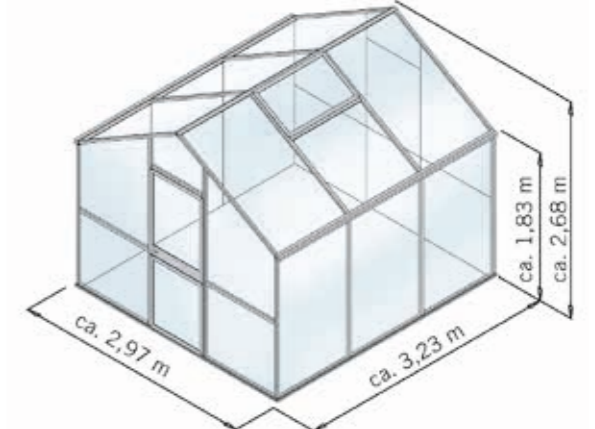

LILIE TYP IV

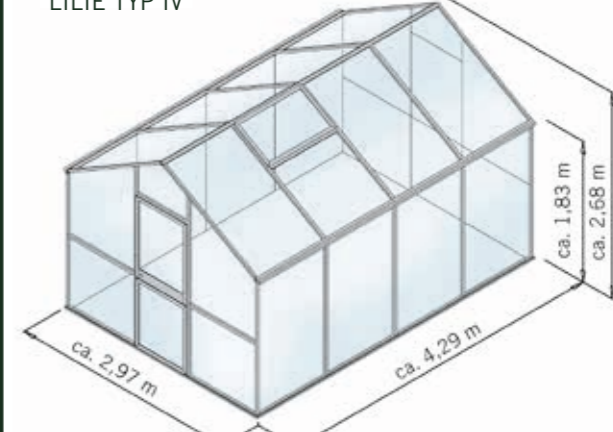

Sonderanfertigung auf Anfrage möglich.



HARMONIE VON FORM UND FUNKTION

Innovative und äußerst stabile Konstruktion: unser Gewächshaus Linea.



Linea ist anders. Man kann sagen, es ist das weltweit erste Gewächshaus, das auch den Ansprüchen moderner Architektur gerecht wird! Mit Pultdach und puristisch klarer Linienführung spiegelt es die klassische Moderne des 20. Jahrhunderts wider und setzt schnörkellose Designakzente. Dabei erzielt es durch die ideale Dachform eine erstklassige Lichtausbeute. Die ho-

hen Seitenwände erlauben komfortables Gärtnern. Linea ist so geräumig, dass es zusätzlich als praktisches Gerätehaus genutzt werden kann. Neben Pflanzen überwintern hier bestens geschützt auch Ihre Gartenmöbel, der Rasenmäher etc. Die extra stabile Dachkonstruktion trägt selbst sehr hohe Dachlasten von zweieinhalb Zentnern

pro Quadratmeter mühelos. Da kann der nächste Schneewinter ruhig kommen. Die Be- und Entlüftung ist über die drei großzügigen Fenster bzw. die breite geteilte Tür optimal geregelt. Kurz: Linea brilliert mit Premium-Qualität und perfekter Funktion auf Profiniveau.

Ihre Vorteile auf einen Blick

- ✓ Attraktives, neues Design.
- ✓ Optimaler Lichteinfall durch spezielle Dachform.
- ✓ Komfortable Seitenwandhöhe für ein bequemes Gärtnern.
- ✓ Neuartige Steck-Schraub-Verbindungstechnik für eine leichte Montage.
- ✓ Spezielle Verglasungstechnik ohne Klammern oder Leisten. Die Verglasung kann nicht wegfliegen.
- ✓ Umfangreiche Zusatznutzen: Gerätehaus etc.



GEWÄCHSHAUS LINEA



- 125 kg/qm Schneelast
- Seitenwandhöhe: min. 1,93 m
- Verglasung: 10-mm-ISO-Hohlkammerplatten aus hochbruchfestem Polycarbonat
- Außen „longlife“-UV-Schutz
- Regenrinne hinten mit Fallrohr
- Breite, geteilte Drehtür (0,90 x 1,81 m) mit abschließbarem Griff, Türanschlag rechts
- Rückwandfenster mit Handaufsteller
- 2 Aufstellfenster vorn mit Handaufstellern
- Dachüberstand: ca. 50 cm

Farbausführungen:

Aluminium
pressblank

Anthrazit-grau
(DB 703)

Produkt/Maße	Farbe/Extras	Art.-Nr.
LINEA TYP I (2,33 x 1,10 m = 2,56 m ²)	Pressblank	16100000
	Anthrazit-grau (DB703)	16100003
	Alu-Fundamentrahmen	16104000
LINEA TYP II (2,97 x 2,04 m = 6,06 m ²)	Pressblank	16200000
	Anthrazit-grau (DB703)	16200003
	Alu-Fundamentrahmen	16204000

LINEA TYP I

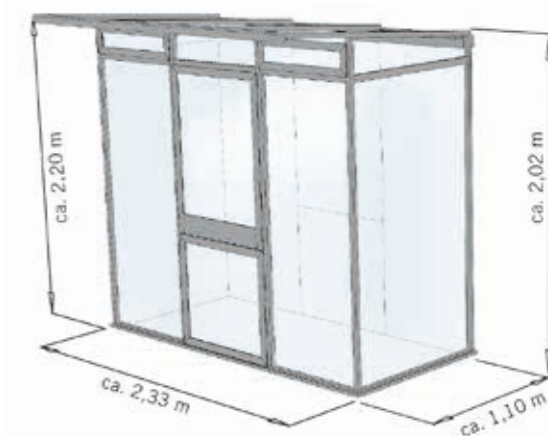

LINEA TYP II

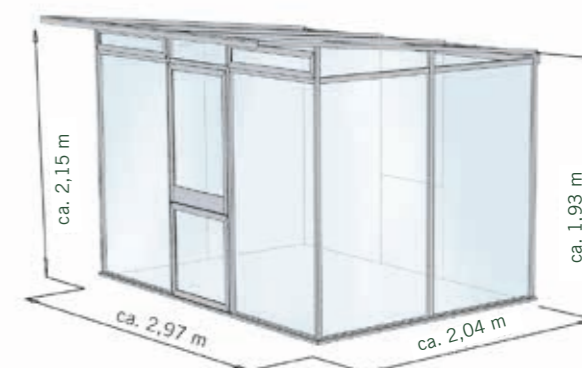

Sonderanfertigung auf Anfrage möglich.



GEWÄCHSHÄUSER MIT 16 MM VERGLASUNG



Sicher durch die kalte Jahreszeit.

Unser Gewächshaus Tulpe bietet mit der extra starken 16-mm-Ver-
glasung eine optimale Isolierung. So kann Ihre grüne Pracht mühelos
und ohne enorme Heizkosten überwintern.

Hier abgebildet: Gewächshaus Tulpe (Details auf Seite 27)

GRÜN DURCH DEN WINTER

Unschlagbar bei kalten Temperaturen: das Gewächshaus Tulpe mit einer 16-mm-Verglasung.



Die gut isolierende Verglasung mit 16 mm starken Hohlkammerplatten sollte „dicke“ ausreichen, um Ihre grüne Pracht ohne enorme Heizkosten durch den Winter zu bringen. Natürlich sind bei unserem Spitzenmodell „Tulpe“ überdies alle

anderen Vorzüge und „Charakterstärken“ der KGT-Familie aufs Beste ausgeprägt. Also insbesondere die langlebige, funktionssichere Grundkonstruktion mit Aluminiumprofilen und Polycarbonat-Verglasung. Die umfangreiche Serienaus-

stattung kann durch passgenaues Zubehör (Fundamentrahmen, Tisch, Hängebord, Pflanzwanne etc.) ergänzt werden. Auch bei diesem Qualitäts-Gewächshaus gilt: Es gibt kein besseres Preis-/Leistungsverhältnis. Vergleichen Sie ruhig!

Ihre Vorteile auf einen Blick

- ✓ Beste Isoliereigenschaften zum Überwintern frostempfindlicher Pflanzen in Verbindung mit einer geeigneten Heizquelle.
- ✓ Hochstabile, rostfreie Aluminiumprofile.
- ✓ Alle wichtigen Profile in einem Stück ausgeführt: für extra hohe Stabilität und dauerhafte Dichtheit.
- ✓ 16-mm-Polycarbonat-Verglasungsstärke mit „longlife“-UV-Schutz außen.
- ✓ Sichere Verglasungstechnik, umlaufend vom Profil eingefasst.
- ✓ Sehr gute Be- und Entlüftung serienmäßig.
- ✓ Breite, geteilte Drehtüren mit abschließbarem Griff, mit Schubkarre befahrbar.
- ✓ Großes Dachfenster mit automatischem Fensterheber.
- ✓ Rückwandfenster mit leicht zu bedienendem Handaufsteller.
- ✓ Beidseitige Regenrinne mit Fallrohren.
- ✓ Sehr guter Lichteinfall durch breites Verglasungsraster.

GEWÄCHSHAUS TULPE



- Verglasungsraster: 1,06 m
- **Seitenwand / Traufenhöhe: 1,49 m**
- Verglasung: **16-mm-ISO-Hohlkammerplatten** aus hochbruchfestem Polycarbonat
- Außen: „longlife“-UV-geschützt
- **Rückwandfenster mit Handaufsteller**
- **Großes Dachfenster mit automatischem Fensterheber**
- **Breite, geteilte Drehtür (Tulpe III: 0,76 x 1,85 m; Tulpe IV: 0,76 x 2,04 m) mit abschließbarem Griff, Türanschlag rechts**
- **Beidseitige Regenrinne mit Fallrohren**

Farbausführungen:

- Aluminium pressblank
- Moosgrün (RAL 6005)
- Anthrazit-grau (DB 703)

Produkt/Maße	Farbe/Extras	Art.-Nr.
TULPE TYP III (2,33 x 3,23 m = 7,5 m ²)	Pressblank	15300000
	Moosgrün (RAL 6005)	15300002
	Anthrazit-grau (DB703)	15300003
	Alu-Fundamentrahmen	15304000
TULPE TYP IV (2,97 x 4,29 m = 12,75 m ²)	Pressblank	15400000
	Moosgrün (RAL 6005)	15400002
	Anthrazit-grau (DB703)	15400003
	Alu-Fundamentrahmen	15404000

TULPE TYP III

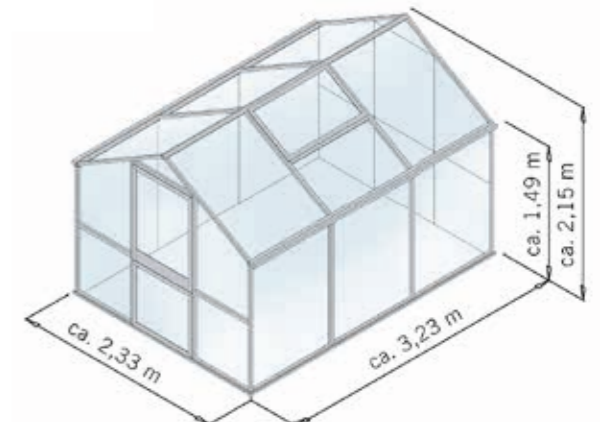

TULPE TYP IV

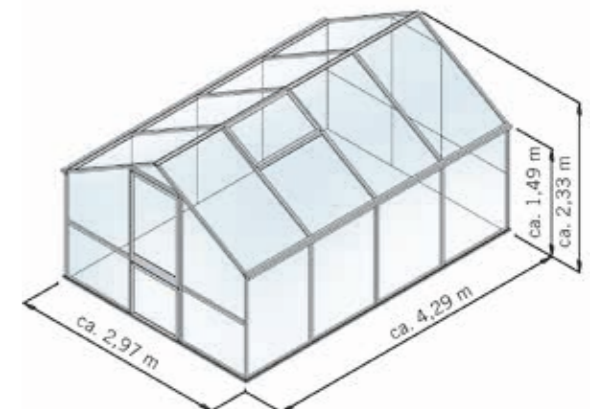

Sonderanfertigung auf Anfrage möglich.



FUNDAMENTRAHMEN

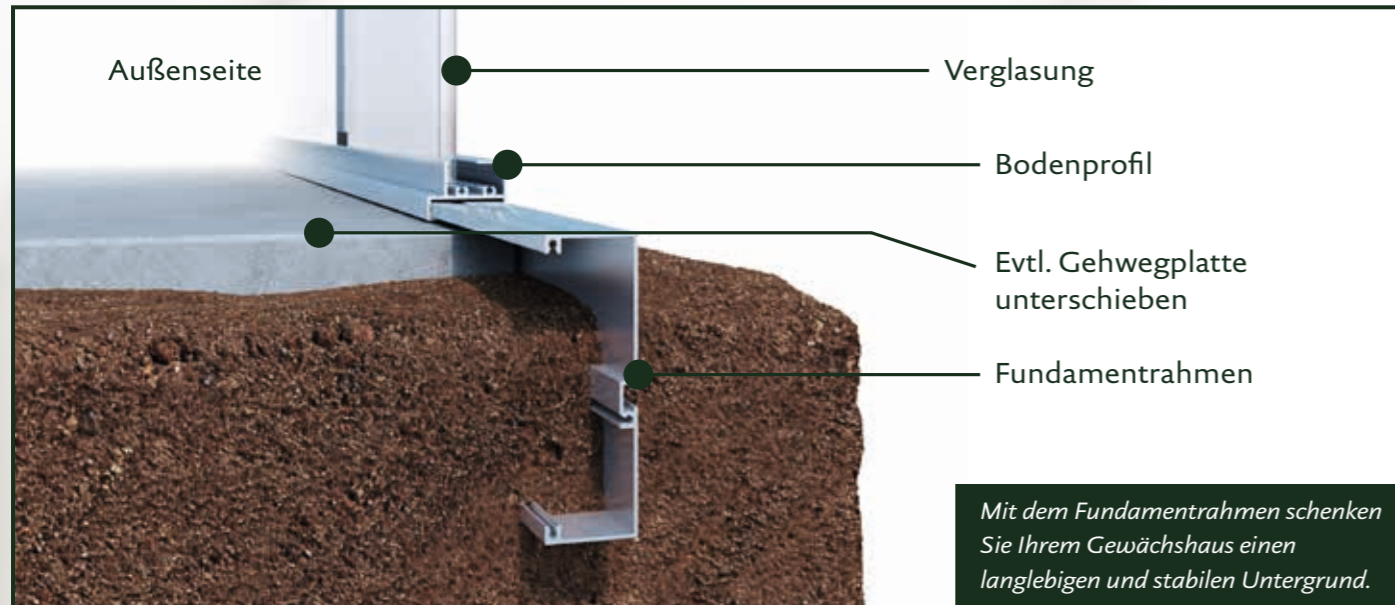

Mit dem Fundamentrahmen schenken Sie Ihrem Gewächshaus einen langlebigen und stabilen Untergrund.

Ein besonders empfehlenswertes Zubehör ist unser Aluminium-Fundamentrahmen, da Ihr Gewächshaus nicht einfach auf einen vorhandenen Untergrund aufgeschraubt werden sollte. Es gibt ihn für alle Modelle, umlaufend um das gesamte Haus. Er verankert sich sicher im Erdreich und ist kraftschlüssig mit dem Gewächshaus verbunden, sodass eine optimale Befestigung entsteht, die eine Verschraubung

noch übertrifft, denn eine solche ist nur so stark wie die Schrauben. Aus hochwertigem Aluminium gefertigt, ist der Rahmen absolut verrottungsfrei und kann noch nach Jahren rückstandsfrei einfach wieder ausgegraben werden. Bis dahin verschwindet er ohne jede Stolperkante im Boden. So bleiben Ihnen zusätzliche Arbeiten wie z.B. ein Betonfundament erspart.

Im Lieferumfang enthalten sind:

- Fundamentrahmen
- Befestigungslaschen (Verbindung zum Gewächshaus)
- Fundamentrahmen- Eckwinkel



Der Fundamentrahmen ist für jedes Gewächshausmodell erhältlich.

Ihre Vorteile auf einen Blick

- ✓ Hergestellt aus verrottungsfreiem Aluminium.
- ✓ Sichere, umlaufende Verbindung zum Untergrund.
- ✓ Kraftschlüssig mit dem Gewächshaus verbunden.
- ✓ Auch noch nach Jahren ohne Rückstände zu entfernen.

10 GRÜNDE FÜR EIN KGT-GEWÄCHSHAUS

Sie spielen mit dem Gedanken, sich ein Gewächshaus anzuschaffen, aber sind noch nicht völlig überzeugt? Dann haben wir hier 10 Gründe für Sie, die Ihnen die Entscheidung etwas leichter machen.

- Grenzenloses Gärtnern**
 Im Gewächshaus können Sie das ganze Jahr über gärtnern, Gemüse anbauen und Blumen züchten.
- Optischer Raumteiler**
 Im Garten kann Ihr Gewächshaus kreativ als optischer Raumteiler eingesetzt werden und Ihren Garten in verschiedene Abschnitte unterteilen.
- Optimale Temperaturen**
 Anspruchsvolle und wärmebedürftige Pflanzen wie z.B. die Zitrone können in einem Gewächshaus angebaut werden. Empfindliche Pflanzen werden vor Regen geschützt.
- Hoher Lichteinfall**
 Ein Gewächshaus bietet einen besonders hohen Lichteinfall und garantiert dadurch ein schnelles und gesundes Wachstum Ihrer Pflanzen.
- Einfache Belüftung**
 Die Belüftung lässt sich über Fenster einfach regulieren und schützt Ihre Pflanzen so im Sommer vor einer Überhitzung.
- Vielfältig einsetzbar**
 Ihr Gewächshaus eignet sich super auch als Lagerraum für Ihre Gartengeräte oder -möbel.
- Stabilität und Langlebigkeit**
 Durch die besondere KGT-Verglasungstechnik ohne Leisten und Klammern ist ein Gewächshaus deutlich stabiler und langlebiger als z.B. ein Folientunnel.
- Schutz vor Tieren**
 In Ihrem Gewächshaus sind Ihre Pflanzen sicher und Tiere können keinen Schaden verursachen.
- Leicht zu erweitern**
 Durch Einsätze wie Regale lässt sich mehr Fläche für Pflanzen schaffen und rückschonender arbeiten.
- Zahllose Möglichkeiten**
 Neben dem Gemüseanbau und der Blumenzucht können Sie in Ihrem Gewächshaus auch prima Kübelpflanzen überwintern.



Mein KGT Pflanzkalender

<p>JANUAR</p> <p>Kübelpflanzen, Feldsalat und Spinat vom Vorjahr können Sie nun super in Ihrem Gewächshaus überwintern.</p> 	<p>FEBRUAR</p> <p>Am Ende des Monats können Sie bereits Kohlrabi, Rettich und Salat pflanzen.</p> 	<p>MÄRZ</p> <p>Pflanzen Sie ab Ende des Monats Erbsen, Radieschen, Möhren, Schnittsalat oder Pastinaken an.</p> 
<p>APRIL</p> <p>Jetzt ist der richtige Zeitpunkt um Gurken, Paprika, Kopfsalat und anderes Sommergemüse anzupflanzen.</p> 	<p>MAI</p> <p>Im Mai können Sie Auberginen, Bohnen, Chili und Zucchini anpflanzen. Erste Wintergemüse wie Grünkohl und Rote Beete lassen sich wunderbar aussäen.</p> 	<p>JUNI</p> <p>Im Juni werden vorhandene Pflanzen gepflegt. Außerdem können nun Blumenkohl, Brokkoli und Fenchel ins Beet gesetzt werden.</p>
<p>JULI</p> <p>Vorhandene Pflanzen werden gepflegt und diverse Salate können noch herangezogen werden. Freuen Sie sich auch über die erste Ernte Ihres Sommergemüses.</p> 	<p>AUGUST</p> <p>Nun kann Ihr Sommergemüse endlich geerntet werden! Säen Sie nun bereits Spinat für den Herbst aus.</p>	<p>SEPTEMBER</p> <p>Winterportulak, Löffelkraut, Radieschen, Spinat und Feldsalat sollten im September gesät werden.</p>
<p>OKTOBER</p> <p>Empfindliche Kübelpflanzen freuen sich über eine warme Unterkunft im Gewächshaus.</p> 	<p>NOVEMBER</p> <p>Ihr Herbstgemüse kann nun geerntet werden. Stellen Sie all Ihre Kübelpflanzen jetzt rein und schützen Sie sie vor der Kälte.</p>	<p>DEZEMBER</p> <p>Im Dezember finden Sie Zeit für Wartungs- und Aufräumarbeiten. Beginnen Sie nun mit der Planung für das nächste Jahr.</p> 



Wir wünschen Ihnen ein erfolgreiches Gartenjahr und viel Freude mit Ihrem Gewächshaus! - Ihr KGT-Team

ALUMINIUM FRÜHBEET 100 & 210

SCHILDKRÖTENUNTERBAU



FRÜHBEET 100

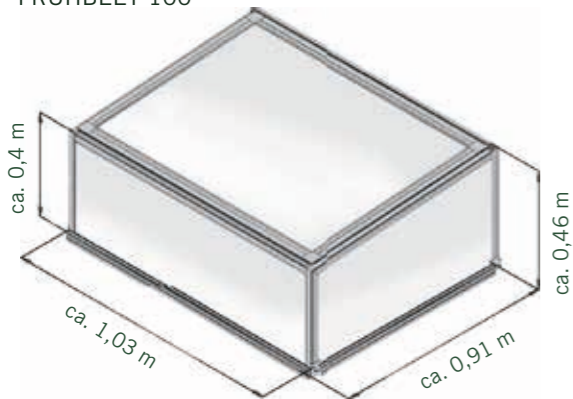

FRÜHBEET 210

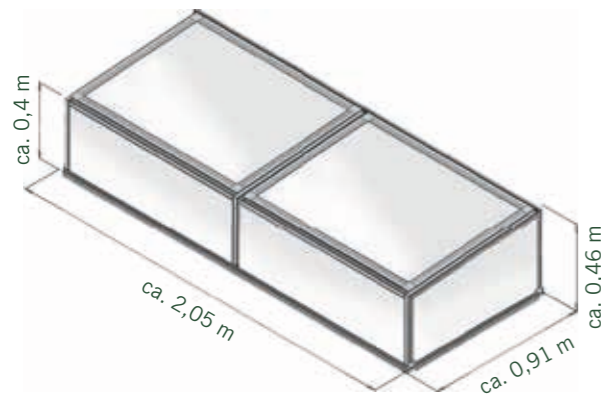

- Neue innovative Steck-Schraub-Verbindungstechnik
- Sehr stabile Konstruktion
- Verglasung: **ISO-Hohlkammerplatten 6 mm** (Polycarbonat)
- In zwei Größen erhältlich
- Je nach Größe mit einer bzw. zwei Öffnungsklappen inkl. Handaufsteller
- **Öffnung des Deckels von über 90° möglich**
- **Handaufsteller mit mehreren Aufstellmöglichkeiten**
- Handaufsteller hat gleichzeitig eine **Schließfunktion**
- **Leichte Montage**
- **Einfache und komfortable Bedienung**

Farbausführungen:

Aluminium
pressblank

Produkt/Maße	Farbe/Extras	Art.-Nr.
FRÜHBEET 100 (1,03 x 0,91 m)	Pressblank	16000013
FRÜHBEET 210 (2,05 x 0,91 m)	Pressblank	16000014
Automatischer Fensterheber für Frühbeete		10109421

Sonderanfertigung auf Anfrage möglich.

Mit dem Schildkrötenunterbau (inklusive Öffnungsklappe) sind die Frühbeete perfekt geeignet für Schildkröten, Meerschweinchen und andere Kleintiere. Der neue Schildkrötenunterbau ist vom Maß und der Konstruktion her an die neuen Frühbeete (100 und 210) angepasst.

- Verglasung: **6-mm-ISO-Hohlkammerplatten** aus hochbruchfestem Polycarbonat
- Außen „longlife“-UV-Schutz
- Höhe: 26 cm
- **Inkl. Pendelklappe:** Höhe 23,5 cm, Breite: 25 cm
- **Einfache Montage**
- **Komfortable Bedienung**

Farbausführungen:

Aluminium
pressblank

Produkt/Maße	Farbe/Extras	Art.-Nr.
SCHILDKRÖTENUNTERBAU FÜR FRÜHBEET 100	Pressblank	16000015
SCHILDKRÖTENUNTERBAU FÜR FRÜHBEET 210	Pressblank	16000016

SCHILDKRÖTENUNTERBAU



FRÜHBEET 100 MIT SCHILDKRÖTENUNTERBAU



Sonderanfertigung auf Anfrage möglich.



LANGLEBIGE HOCHBEETE



Bietet optimale Bedingungen für Pflanzen und Gärtner: das Hochbeet. Im Frühjahr erwärmt sich dieses Beet schnell und kann im Herbst die Temperaturen gut halten. So wird das Pflanzenwachstum gefördert. Ernten lässt sich das selbst angebaute Gemüse dank der komfortablen Höhe dann besonders rückschonend.

RÜCKENFREUNDLICH GÄRTNERN



Ein Hochbeet bringt gleich mehrere Vorteile mit sich: durch die komfortable Höhe lässt es sich nicht nur angenehm im Stehen gärtnern und ernten, es ist auch noch besonders platzsparend und benötigt nur eine kleine Fläche. Im Frühjahr erwärmt sich das Beet schneller und kann im Herbst die Temperaturen besser halten, was das Pflanzenwachstum fördert. Außerdem können Sie für die Befüllung des Hochbeetes hervorragend Grünschnitt und andere Gartenabfälle verwenden. Diese bilden einen optimalen Nährboden für Ihre Kräuter, Schmuckpflan-

zen oder Ihr eigenes Gemüse. KGT-Hochbeete zeichnen sich durch ihre Langlebigkeit aus. Das Modell „Woody“ z.B. besteht aus robustem Lärchenholz und ist von innen mit einer Folie vor dem Verrotten geschützt. Unsere neuesten Kreationen sind die Aluminium Hochbeete 130 und 210. Die komplette Konstruktion besteht aus Aluminium, was dem Beet nicht nur ein modernes Design verleiht, sondern es absolut verrottungs- und rostfrei macht. Mit vielfältigem Zubehör wie z.B. den Frühbeetaufsätzen sind Ihren Gartenfreuden keine Grenzen gesetzt.

Ihre Vorteile auf einen Blick

- ✓ Durch die bequeme Höhe ist rückenfreundliches Gärtnern möglich.
- ✓ Optimale Bedingungen für schnelles Pflanzenwachstum.
- ✓ Besonders langlebig dank hochwertiger Materialien.
- ✓ Vielfältiges, optionales Zubehör erhältlich für eine ideale Nutzung des Hochbeetes.



Aluminium Hochbeet 130 (S. 36)



Ideale Hochbeet-Befüllung

Ideale Befüllung

- 1 Schicht 1
Grobe Äste, Zweige und Häckselgut
- 2 Schicht 2
Laub, Grünabfälle (Auch Grassoden können hier verwendet werden.)
- 3 Schicht 3
Rohkompost
- 4 Schicht 4
Feinkompost und Mutterboden

ALUMINIUM-HOCHBEET 130

TECHNISCHE ELEGANZ MIT INNOVATIVEM DESIGN.

ALUMINIUM-HOCHBEET 210

TOP-QUALITÄT DANK HOCHWERTIGEM MATERIAL.

ALUMINIUM-HOCHBEET 130

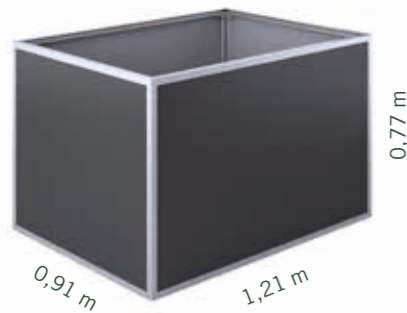

Das neue KGT-Hochbeet besticht durch seine technische Eleganz und vereint Nutzen mit innovativem Design.

- Die Rahmenkonstruktion besteht aus pressblanken oder pulverbeschichteten Aluminiumprofilen, die Füllung aus hochstabilen 4 mm Aluminium-Verbundplatten (AVP) (nähere Informationen auf S. 51)
- Alle Bauteile sind dauerhaft verrottungs- und rostfrei
- Top-Qualität „MADE IN GERMANY“
- Harmonisches Design
- Sehr **einfache Montage** durch innovatives **Steck- / Schraubsystem**
- Kein Schutz durch eine Extra-Folie im Inneren nötig
- **Inklusive Nagetiergitter**
- Optional erhältlich: Schneckenschutz und funktionaler Frühbeetaufsatz

Farbausführungen:

Anthrazit-Grau (DB703)

Silber (ähnlich RAL 9006)

Produkt/Maße	Farbe/Extras	Art.-Nr.
ALUMINIUM-HOCHBEET 130 (1,21 m x 0,91 m x 0,77 m) Vol.: ca. 800 l	Pressblank	16000019
	Profilsystem anthrazit-grau	16000029
	Schneckenkante 130	16000021

Kombinierbar mit Frühbeetaufsatz (S. 39)

Das KGT-Hochbeet ist in zwei Größen erhältlich, die sich jeweils mit einem Frühbeetaufsatz kombinieren lassen. Das Aluminium-Hochbeet 130 & 210 gibt es auch mit anthrazit-grau beschichteten Profilen.

Farbausführungen:

Anthrazit-Grau (DB703)

Silber (ähnlich RAL 9006)

Produkt/Maße	Farbe/Extras	Art.-Nr.
ALUMINIUM-HOCHBEET 210 (2,05 m x 0,91 m x 0,77 m) Vol.: ca. 1400 l	Pressblank	16000020
	Profilsystem anthrazit-grau	16000030
	Schneckenkante 210	16000022

BESONDERHEIT:

Ein Hochbeet -zwei Farben: Aufgrund der beidseitig unterschiedlich beschichteten Aluminium-Verbundplatten kann die Hochbeet-Farbe beim Aufbau gewählt werden!

ALUMINIUM-HOCHBEET 210

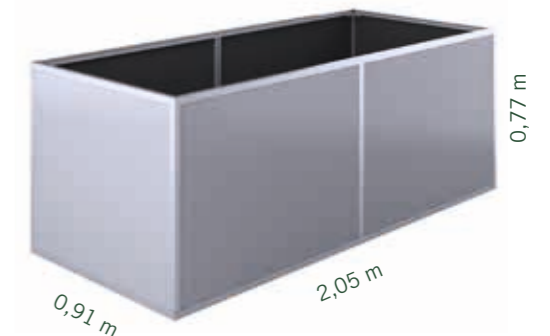

Kombinierbar mit Frühbeetaufsatz (S. 39)



HOCHBEET WOODY



Fundamentrahmen



Optionale Schneckenkante

Das Holz-Hochbeet Woody wurde speziell für rückenfreundliches Gärtnern entwickelt.

- Grundgestell aus bestem **Lärchenholz**
- **Brettstärke: 27 mm**
- Ein passender **Fundamentrahmen aus verzinktem Stahl**, inkl. **Schneckenstopp**, sorgt für sicheren Halt am Boden
- **Schutzgitter gegen Nagetierbefall**
- **Spezielle Noppenfolie** im Inneren, verhindert das Verrotten des Holzes
- **Gewölbter, umlaufender Handlauf**
- Optionale Schneckenkante für den Handlauf erhältlich

Farbausführungen:

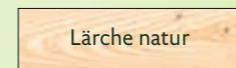

Produkt/Maße	Farbe/Extras	Art.-Nr.
WOODY 130 (1,31 m x 0,99 m x 0,79 m) Vol.: ca. 680 l	Lärche natur	16000010
	Schneckenkante	16000012
WOODY 210 (2,14 m x 0,99 m x 0,79 m) Vol.: ca. 1200 l	Lärche natur	16000003
	Schneckenkante	16000007

FRÜHBEEAUFSAETZE FÜR DIE HOCHBEETE



Für eine erfolgreiche Anzucht bieten wir optional einen passenden Frühbeetaufsatz für unsere Hochbeete an.

- Aluminium-Profilsystem in **pressblank**
- Verglasung: **6 mm ISO-Hohlkammerplatten** aus Polycarbonat
- **Außen „longlife“-UV-Schutz**
- **Ein bzw. zwei breite Öffnungsklappen mit Handaufstellern**
- Deckelöffnung über **90°** möglich
- Autom. Fensterheber als Zubehör gegen Aufpreis erhältlich (s. Abbildung rechts)

Farbausführungen:

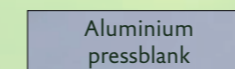

Produkt/Maße	Farbe/Extras	Art.-Nr.
FRÜHBEEAUFSAETZ FÜR HOCHBEET 130	Pressblank	16000011
FRÜHBEEAUFSAETZ FÜR HOCHBEET 210	Pressblank	16000004



Erhältlich für alle Hochbeete (außer Woody Light)



Optionaler automatischer Fensterheber



HOCHBEET WOODY LIGHT



Fundamentrahmen aus Stahl



Optionale Schneckenkante

Unser beliebtes Hochbeet Woody ist nun auch in einer Light-Version erhältlich. Dieses Hochbeet ist insgesamt kompakter und leichter.

- Grundgestell aus bestem **Lärchenholz**
- **Brettstärke: 21 mm**
- Sicherer Halt durch **Fundamentrahmen aus Stahl**
- **Spezielle Noppenfolie** im Inneren verhindert das Verrotten des Holzes
- **Umlaufender Handlauf** (optionale Schneckenkante für den Handlauf erhältlich)

Farbausführungen:

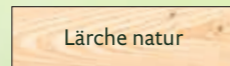

Produkt/Maße	Farbe/Extras	Art.-Nr.
WOODY LIGHT (1,27 m x 0,8 m x 0,74 m) Vol.: ca. 530l	Lärche natur	16000017
	Schneckenkante	16000018

KGT-KUNDEN IM INTERVIEW



Name: Johann Gerdes
 Alter: 68 Jahre
 Kaufentscheidung: Gewächshaus Orchidee,
 Hängeregale und Holz-Hochbeet Woody

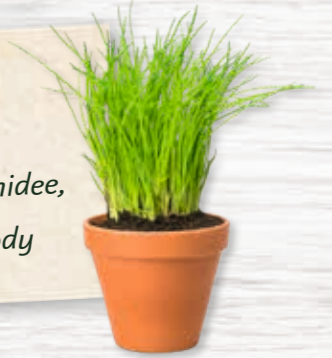

KGT: Wie bist du auf die Idee gekommen, ein Gewächshaus zu kaufen?

Johann: Ich bin seit mehreren Jahren leidenschaftlicher Gärtner. Irgendwann reichte mir mein Garten einfach nicht mehr aus und ich wollte mir ein Gewächshaus anschaffen. Anfangs kaufte ich nur ein Foliengewächshaus. Doch nach kurzer Zeit zerstörte ein Sturm es vollkommen. Wirklich schön sah es im Garten auch nicht aus. Deshalb entschied ich mich, ein stabileres und ansprechenderes Gewächshaus anzuschaffen.

KGT: Welche Erfahrung hast du mit dem KGT-Gewächshaus gemacht?

Johann: Mein KGT-Gewächshaus hält nun jedem Sturm stand. Ich kann das ganze Jahr über gärtnern und meine Liebe zu Pflanzen ausleben. Mein Gewächshaus habe ich außerdem durch ein Hängebord ergänzt. So muss ich mich weniger bücken. Für den Sommer habe ich mir noch ein Hochbeet von KGT zugelegt. Da ich dort im Stehen arbeiten kann, habe ich weniger Probleme mit dem Rücken. So macht Gartenarbeit richtig Spaß!



Zusätzlich zu dem Gewächshaus Orchidee hat Johann sich unser rückenfreundliches Hochbeet Woody angeschafft. (Gewächshaus Orchidee siehe Seite 20, Hängebord Seite 44, Hochbeet Woody Seite 38)

KGT: Warum hast du dich für ein Gewächshaus von KGT entschieden?

Johann: Ich wollte ein wirklich hochwertiges und professionelles Gewächshaus kaufen, an dem ich möglichst lange Freude habe. Auf einer Gartenmesse habe ich mich dann ausgiebig umgeschaut. Schließlich entdeckte ich dort KGT. Als erfahrener Gärtner erkannte ich sofort die hohe Qualität. Ich beschloss, das Modell Orchidee zu nehmen. Das habe ich bis heute nicht bereut.



DIE KGT-PHILOSOPHIE

Werte, die zählen. Die Perfektion steckt im Detail.

Kompromisslose Qualität durch Sorgfalt und Präzision von der Konstruktion bis zur Endfertigung: Das sichert unseren Premium-Anspruch und begeistert unsere Kunden. Unsere Gewächshäuser haben wir eigens für den anspruchsvollen Hobbygärtner entwickelt. Qualität und Funktionalität bewegen sich dabei auf Profiniveau. Die Modellvielfalt lässt keine Wünsche offen: Für jeden Garten findet sich das richtige Gewächshaus. Hohe Produktqualität und anwenderfreundliche, einfache Montage sowie dauerhafte Funktionssi-

cherheit werden Sie begeistern. Es sind die Kleinigkeiten, die den großen Unterschied machen. Je nach Modell zählen bereits viele nützliche Details zur serienmäßigen Ausstattung: geteilte Drehtüren mit abschließbarem Türdrücker, großformatige Dachfenster mit automatischem Fensterheber und vieles mehr. Alles bis ins kleinste Detail gleichbleibend solide verarbeitet – nur so entstehen perfekte Produkte.



GARANTIERT BESTE QUALITÄT.

Unsere Produkte tragen „Made in Germany“ als konsequentes Qualitätssiegel. Wir konstruieren, fertigen und lagern unsere Gewächshäuser, Überdachungen und Zubehörprodukte an unserem Standort im schönen Ostfriesland in der Nähe der Nordseeküste. Unsere Profilsysteme sind durchweg aus bestem Aluminium, für unsere spezielle Verglasungstechnik setzen wir ausschließlich hochwertiges Polycarbonat ein. Auch Kleinteile und Zubehör werden sämtlich in Premiumqualität ausgeführt.

Die entschieden überdurchschnittliche Qualität unserer Produkte ist bei uns keine Glaubenssache – sie ist das Resultat aus unserem tiefgreifenden Know-how und gesichertem Qualitätsmanagement.

15 Jahre Garantie*

Auf Konstruktion und Rahmen

10 Jahre Garantie*

Gegen Verwitterung der Hohlkammerplatten

3 Jahre Garantie*

Auf Aluminium-Verbundplatten

* Details hierzu entnehmen Sie bitte der separaten Garantieerklärung.



GEWÄCHSHAUSEINRICHTUNGEN



Erstklassige Ausstattung für erstklassige Gewächshäuser. Auf den folgenden Seiten finden Sie vielfältiges Zubehör und hochwertige Gewächshauseinrichtungen, die perfekt auf unsere Gewächshausmodelle zugeschnitten wurden. So können Sie Ihr Gewächshaus optimal nutzen.

GEWÄCHSHAUSEINRICHTUNGEN



HÄNGEBORDE

- 26 cm tief
- seitlich durchgehend
- Kunststoff-Einlegeplatten (weiß)
- pressblanker Bausatz

Produkt	Art.-Nr.
Rhodo III	18321000
Rhodo IV	18421000
Callas III	19321000
Callas IV	19421000
Rose II	11221000
Rose III	11321000
Rose IV	11421000
Orchidee III	12321000
Orchidee IV	12421000
Lilie III	13321000
Lilie IV	13421000
Tulpe III	15321000
Tulpe IV	15421000
Linea I	16121000
Linea II	16221000



TISCHGESTELLE

- 63,5 cm tief
- seitlich durchgehend
- Kunststoff-Einlegeplatten (weiß)
- pressblanker Bausatz

Produkt	Art.-Nr.
Rhodo III	18322000
Rhodo IV	18422000
Callas III	19322000
Callas IV	19422000
Rose II	11222000
Rose III	11322000
Rose IV	11422000
Orchidee III	12322000
Orchidee IV	12422000
Lilie III	13322000
Lilie IV	13422000
Tulpe III	15322000
Tulpe IV	15422000
Linea I	16122000
Linea II	16222000



PFLANZWANNEN

- 63,5 cm tief, 10 cm hoch
- seitlich durchgehend
- Kunststoff-Einlegeplatten (weiß)
- pressblanker Bausatz

Produkt	Art.-Nr.
Rhodo III	18323000
Rhodo IV	18423000
Callas III	19323000
Callas IV	19423000
Rose II	11223000
Rose III	11323000
Rose IV	11423000
Orchidee III	12323000
Orchidee IV	12423000
Lilie III	13323000
Lilie IV	13423000
Tulpe III	15323000
Tulpe IV	15423000
Linea I	16123000
Linea II	16223000

HÄNGEBORD

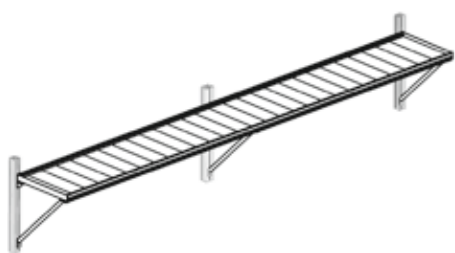

TISCHGESTELLE



PFLANZWANNE



GEWÄCHSHAUSEINRICHTUNGEN



Um unsere Premium-Gewächshäuser abzurunden, haben wir genau auf unsere Modelle abgestimmtes Zubehör entwickelt, damit Sie unsere Produkte optimal nutzen können und das Gärtnern doppelt Spaß macht! So können Sie mit Hilfe unserer Pflanzwannen, Tische, Hängeborde oder an Ringhaken aufgehängten Blumenampeln Ihre grüne Pracht auf mehreren Ebenen pflegen.



UNIVERSAL ALUMINIUM TISCH

- 1,21 m breit, 0,64 m tief, 0,80 m hoch
- mit 2 Arbeitsplatten aus Kunststoff
- pressblanker Bausatz

Art.-Nr. 10109419



UNIVERSAL ALUMINIUM HÄNGEREGAL

- inkl. Befestigungsmaterial
- pressblanker Bausatz

1,00 m x 0,25 m

Art.-Nr. 10109417

1,50 m x 0,25 m

Art.-Nr. 10109418



UNIVERSAL ALUMINIUM REGALSYSTEM

- freistehend
- 1,10 m breit, 0,35 m tief, 1,0 m hoch
- Mit drei Arbeitsplatten aus Kunststoff
- pressblanker Bausatz

Art.-Nr. 10109420



ZUBEHÖR

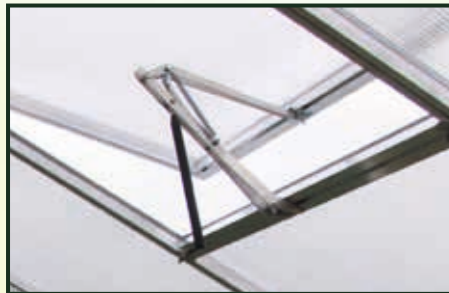

AUTOMATISCHER FENSTERHEBER

- rostfrei
- Druckkraft 7 kp.
- einstellbarer Öffnungs- und Schließpunkt
- nur für Dachflächenfenster geeignet

Name	Art.-Nr.
Automatischer Fensterheber	25505700

Speziell für Frühbeete

Name	Art.-Nr.
Automatischer Fensterheber für Frühbeete	10109421



ROHRHAKEN

- VE = 5 Stück
- aus Edelstahl mit Langmutter und Hammerkopfschraube
- kann nachträglich eingebaut werden

Art.-Nr.
25100101

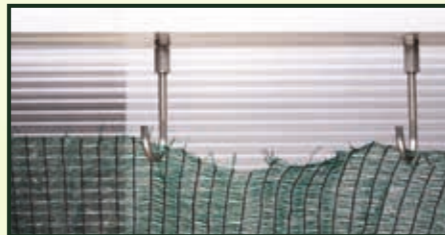

RINGHAKEN

- VE = 5 Stück
- aus Edelstahl mit Langmutter und Hammerkopfschraube
- kann nachträglich eingebaut werden

Art.-Nr.
25100100

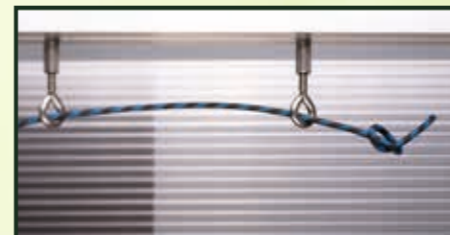

ERSATZZYLINDER

- Druckzylinder für automatischen Fensterheber

Art.-Nr.
25505701



HAMMERKOPFSCHRAUBEN

- VE = 20 Stück
- aus Edelstahl mit Mutter

Art.-Nr.
25111300



Weiteres Zubehör finden Sie auch auf www.kgt-gmbh.de

ZUBEHÖR



DACHFENSTER

Erweitern Sie die Be- und Entlüftung Ihres Gewächshauses (außer Callas und Rhodo) durch ein oder mehrere zusätzliche Dachfenster.

- lieferbar für versch. Modelle
- in versch. Farben erhältlich
- inkl. autom. Fensterheber
- Verglasung muss bauseits aus der vorhandenen Dachplatte zugeschnitten werden

zus. Dachfenster für Rose/Orchidee/Lilie

Farbe	Art.-Nr.
Pressblank	11205000
Moosgrün (RAL 6005)	11205002
Anthrazit-grau (DB703)	11205008

zus. Dachfenster für Tulpe

Farbe	Art.-Nr.
Pressblank	11205003
Moosgrün (RAL 6005)	11205004
Anthrazit-grau (DB703)	11205009

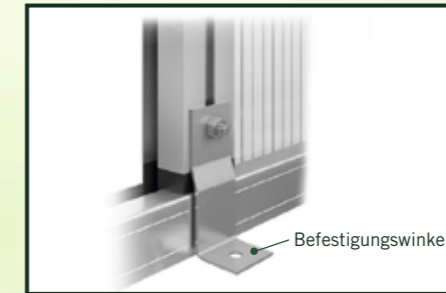

BEFESTIGUNGSSET

Für alle 6 mm Gewächshäuser (Rhodo und Callas)

- bei allen 10 mm und 16 mm Gewächshäusern bereits im Lieferumfang enthalten
- zur Befestigung des Gewächshauses auf einem bauseitigen Fundament
- zum Aufdübeln des Gewächshauses auf einem Betonfundament (Dübel/Schrauben nicht im Lieferumfang enthalten)
- für alle Größen geeignet
- Fundamentpläne finden Sie auf www.kgt-gmbh.de

Befestigungsset für Rhodo und Callas

Art.-Nr.
99990459



FIRSTVERZIERUNG

- für alle Gewächshaus-Modelle, außer Rhodo und Callas, erhältlich
- aus Aluminium in blank, moosgrün (RAL 6005) oder anthrazitgrau (DB703) erhältlich

Firstverzierung Typ II

Farbe	Art.-Nr.
Pressblank	10109414
Moosgrün (RAL 6005)	10109422
Anthrazit-grau (DB703)	10109423

Firstverzierung Typ III

Farbe	Art.-Nr.
Pressblank	10109415
Moosgrün (RAL 6005)	10109424
Anthrazit-grau (DB703)	10109425

Firstverzierung Typ IV

Farbe	Art.-Nr.
Pressblank	10109416
Moosgrün (RAL 6005)	10109426
Anthrazit-grau (DB703)	10109427





Unser Aluminium-Carport-System verfügt über die typischen KGT-Stärken: sichere, rundum ins Profil eingelassene Verglasung mit ISO-Hohlkammerplatten aus hochbruchfestem Polycarbonat. Die Stärke der Hohlkammerplatten beträgt 8 mm. Außen bewahrt ein spezieller „longlife“ UV-Schutz die Verglasung vor Vergilben und vorzeitiger Alterung. Das Profilsystem aus hochwertigem Aluminium mit durchgehenden Rinnen gibt der Konstruktion höchste Stabilität. Dazu tragen durchweg solide Verbindungselemente und rostfreie Edelstahlschrauben bei.

So leicht kann solide sein.

Trotz ihrer enormen Stabilität wirkt die Gesamtkonstruktion ungemein leicht und filigran. Dadurch harmonisiert sie mit praktisch jeder Umgebung und bietet dem Pkw sicheren Unterstand. Eiskratzen ist out, und auch Schnee und Hagel müssen außen vor bleiben.

ÜBERSICHT

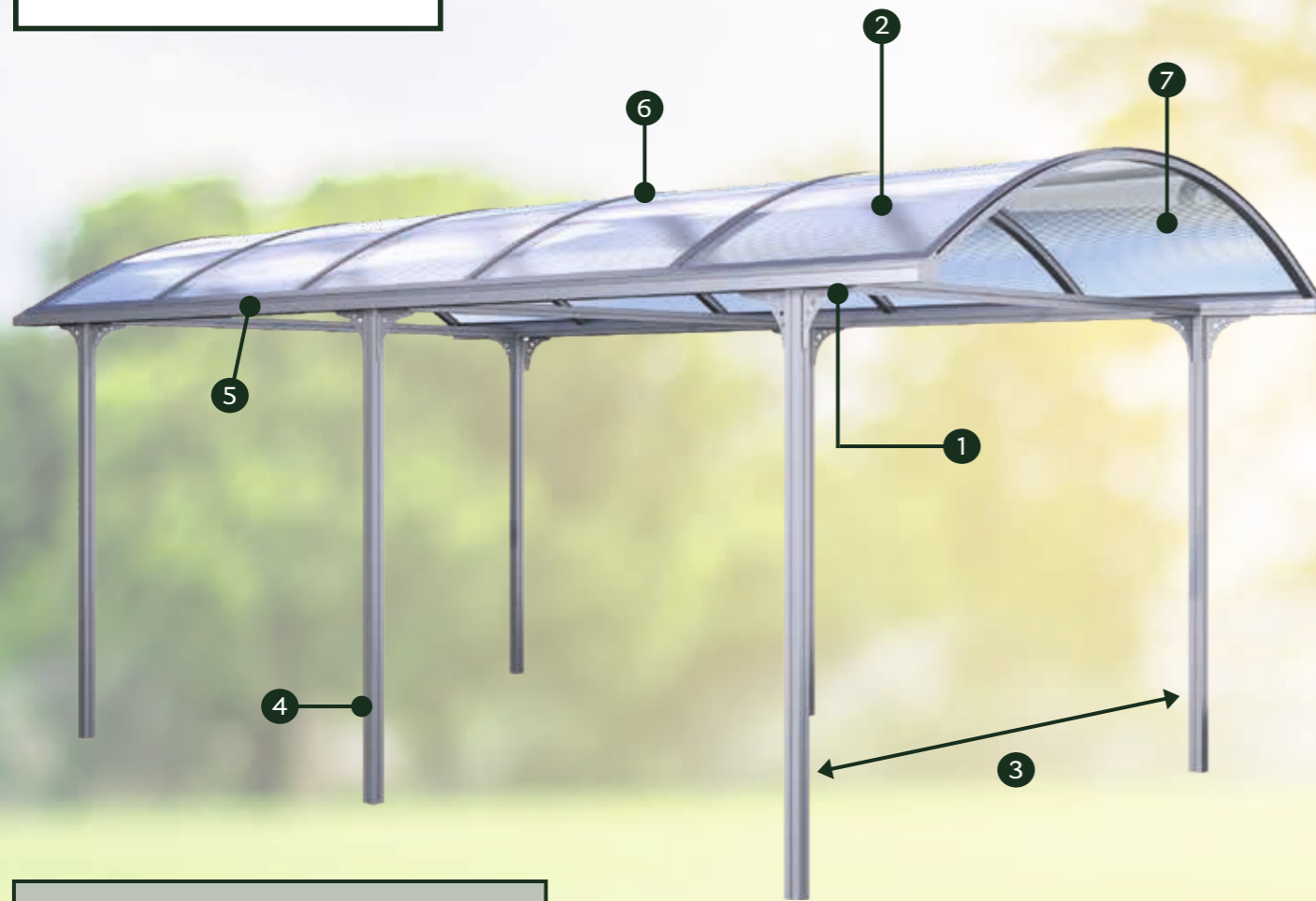

1 Alle Schrauben aus rostfreiem Edelstahl.

2 Sichere und ausgereifte Verglasungstechnik, ohne Klammern oder Kunststoffleisten.

3 Großzügige Einfahrtsbreite von mindestens 2,85 Metern*. Flexible Durchfahrts-
höhe von mindestens 2 Metern*. Opti-
male Gesamtlänge von mindestens 5,31
Metern*.

*Andere Abmessungen auf Anfrage und
gegen Aufpreis lieferbar.

4 Sicheres Befestigungssystem für die Ver-
ankerung am Boden.

5 Großformatige, durchgehende Rinnen-
profile inklusive Fallrohr.

6 Mindestens 125 kg/m² Dachlast durch
stabile Grundkonstruktion und sichere
Steck-Schraub-Verbindungstechnik.

7 Hochbruchfeste ISO-Hohlkammerplat-
ten aus Polycarbonat in 8 mm Stärke, in-
klusive „longlife“ UV-Schutz.

Zum Lieferumfang gehören Einspannhülsen zum Einbetonieren. Ist bereits ein fester Untergrund vorhanden, erwerben Sie einfach das passende Aufschraub-Set. Zusatzschutz bieten passende Seitenelemente aus unserem Zubehörprogramm. Die hier gezeigten Standardabmessungen passen Ihnen nicht? Auf Wunsch fertigen wir nach Maß.

Ihre Vorteile auf einen Blick

- ✓ Wartungsfrei: kein Streichen oder Imprägnieren.
- ✓ Sehr langlebige Konstruktion aus Aluminium.
- ✓ Stabile und zugleich filigrane Konstruktion.
- ✓ Hoher Lichteinfall durch breites Verglasungsraster.
- ✓ Leichte Eigenmontage.

MAXIMALE STABILITÄT DANK AVP

Die KGT-Produkte zeichnen sich durch ihre besonders hohe Stabilität und Langlebigkeit aus. Diese wird erzielt durch die Verwendung hochwertiger Aluminium-Verbundplatten (kurz AVP). Aufgrund der hohen Biegefestigkeit sowie der ausgezeichneten Formstabilität bei dem geringen Gewicht eignet sich dieses Material hervorragend für z.B. die Füllungen unseres Carports Elbe (s. S. 52). Die Alu-Verbundplatten bestehen aus einem nicht toxischen Polyethylen-Kern, der zwischen zwei Aluminium-Deckbleche gebettet ist. In der nebenstehenden Grafik sehen Sie den Querschnitt einer Platte und die genaue Zusammensetzung. Ihre Farbe erhalten die Platten durch ein hochqualitatives Lacksystem mit Primer. Neben der guten Stabilität weisen die Alu-Verbund-

Querschnitt Aluminium-Verbundplatte

- 1 Aluminiumdeckschicht
- 2 Klebeschicht
- 3 Polyethylen oder brandhemmender Kern

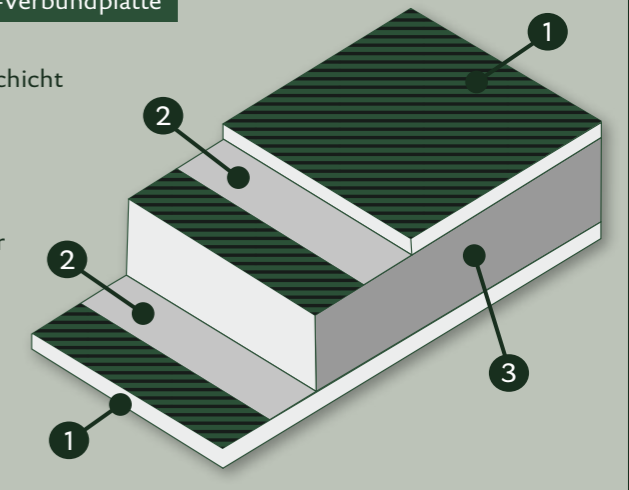

platten außerdem eine hohe UV-Beständigkeit auf und halten Temperaturen von minus 50°C bis plus 80°C aus. Somit sind sie überall einsetzbar und äußerst witterungsbeständig. Daher verwenden wir das Material nicht nur bei Carportsystemen, sondern auch für unsere Geräteräume, Aluminium-Hochbeete und Gartenboxen.



Seitenelemente Carport aus AVP

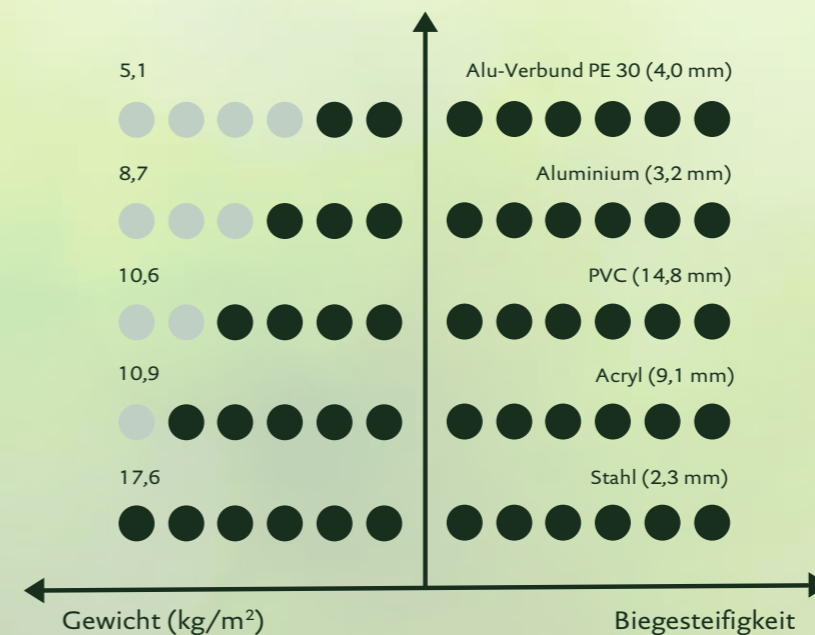

Der Vergleich

In der nebenstehenden Grafik sehen Sie den Vergleich von anderen Materialien mit der Alu-Verbundplatte (ganz oben). Hier lässt sich erkennen, dass die Aluminium-Verbundplatten bei geringerem Gewicht trotzdem eine gleich hohe Biegefestigkeit wie die anderen Materialien aufweisen. PVC müsste z.B. um die gleiche Stabilität wie eine 4 mm starke AVP zu erreichen eine deutlich größere Materialdicke (14,8 mm) besitzen und würde damit auch wieder schwerer werden.

CARPORT ELBE & SEITENELEMENTE

BEWÄHRTE QUALITÄT IN NEUEM GLANZ.

CARPORT ELBE & SEITENELEMENTE

MAXIMALE STABILITÄT DANK ALU-VERBUNDPLATTEN.



Erhöhte
Schneelast
von
125 kg/m²

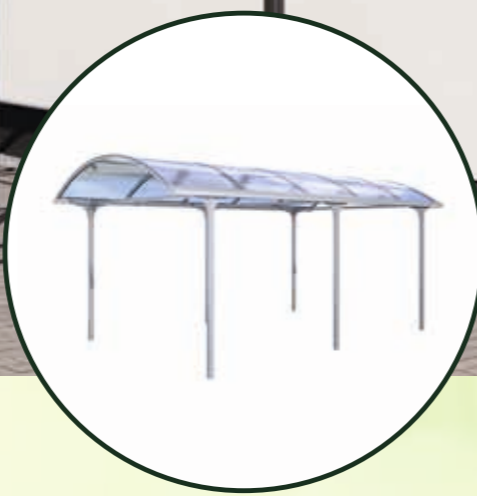

Witterungs-
beständige
Alu-Verbund-
platten



Optionales Aufschraub-Set bestehend aus 6 Stahlkonsolen

- Erhöhte **Schneelast von 125 kg/m²**
- Neue Trendfarben! (Farbausführungen und Bestell-details finden Sie auf der nachfolgenden Seite)
- Gesamte Konstruktion aus **pulverbeschichtetem Aluminium**
- Verglasungsraster: 1,06 m
- Verglasung ISO-Hohlkammerplatten, 8 mm stark, aus transparentem, hochbruchfestem Polycarbonat
- „longlife“ UV-geschützt
- Gesamtlänge ca. 5,31 m
- Gesamtbreite ca. 3,12 m (Außenkante Regenrinne)
- Einfahrtsbreite ca. 2,85 m
- Gesamthöhe ca. 2,55 m
- Durchfahrts Höhe ca. 2,00 m
- **Beidseitig große Regenrinnen** inkl. Fallrohr
- 6 Aluminium-Stützen (60 x 60 mm) **inklusive Einspannhülsen** zum Einbetonieren

Farbausführungen Carport und Seitenelemente:

Anthrazit-Grau (DB703)

Silber (ähnlich RAL 9006)

Seitenelemente

- Die großen Elemente werden zwischen die Stützen gesetzt, die kleinen Elemente werden zwischen Stütze und Geräteraum/Wand gesetzt
- Rahmenkonstruktion aus **pulverbeschichtetem Aluminium**, Füllung aus hoch-stabilen **Aluminium-Verbundplatten (AVP)** in 4 mm Stärke (nähere Informationen auf S. 51)
- Die hochwertigen und äußerst langlebigen Aluminium-Verbundplatten sind beidseitig unterschiedlich beschichtet (anthrazit-grau & silber)

Produkt/Maße	Farbe/Extras	Art.-Nr.
CARPORT TYP ELBE 3,12 m x 5,31 m x 2,55 m	Silber	15099001
	Anthrazit-Grau	15099003
SEITENELEMENT AVP Groß 2,05 m x 1,75 m	Silber	15000011
	Anthrazit-Grau	15000012
SEITENELEMENT AVP Klein 0,48 m x 1,75 m	Silber	15000013
	Anthrazit-Grau	15000014
Carport Aufschraub Set	Verzinkt	15000000

CARPORT ELBE OHNE SEITENELEMENTE



SEITENELEMENTE AVP GROSS

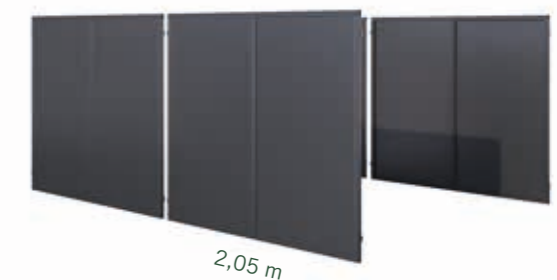

Optionale Seitenelemente

Praktische Erweiterung: Geräteraum Elbe (S. 54)



GERÄTERAUM ELBE

DIE PASSGENAUE ERGÄNZUNG FÜR DAS CARPORT ELBE.



GERÄTERAUM ELBE

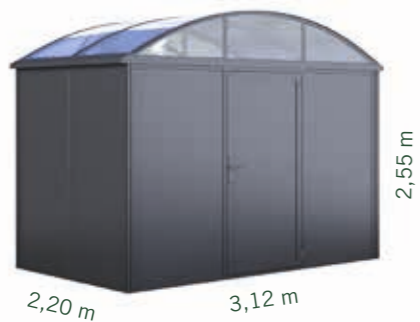

Geräteraum in Anthrazit-Grau

- **Schneelast 125kg/m²**
- Konstruktion aus **pulverbeschichteten Aluminium-Profilen**
- Seitenwände aus **hoch-stabilen Aluminium-Verbundplatten** in 4 mm Stärke (nähere Informationen auf S. 51)
- Komfortable **Traufhöhe von 2,00 m**
- Inkl. **abschließbarer Tür (ca. 1,90 x 0,88 m)** mit hochwertigen Beschlägen
- Dachverglasung für **hohen Lichteinfall** aus Polycarbonat (ISO-HKP 8 mm Stärke - transparent -)
- Die hochwertigen und äußerst langlebigen Aluminium-Verbundplatten sind beidseitig unterschiedlich beschichtet (anthrazit-grau & silber)
- Garantiert rostfrei über die gesamte Verwendungsdauer
- **Beidseitige Dachrinne inklusive Fallrohr**
- Keine erhöhte Wärmeentwicklung durch die HKP im Dachbereich

Farbausführungen:

Anthrazit-Grau (DB703)

Silber (ähnlich RAL 9006)

BESONDERHEIT:

Der Geräteraum kann entweder als Stand-Alone-Lösung oder als passgenaue Erweiterung zu unserem Carport verwendet werden.

Für den neuen Geräteraum Elbe sind optional sowohl ein praktischer **Alu-Fundamentrahmen**, als auch hochwertige Rückwandfenster, wahlweise mit oder ohne Plexiglas, erhältlich.

Produkt/Maße	Farbe/Extras	Art.-Nr.
GERÄTERAUM ELBE	Silber	15069001
	Anthrazit-Grau	15069003
ALU-FUNDAMENTRAHMEN	Pressblank	15064000
RÜCKWANDFENSTER ohne Verglasung	Silber	15205001
	Anthrazit-Grau	15205002
RÜCKWANDFENSTER mit Verglasung	Silber	15205003
	Anthrazit-Grau	15205004
Verbindungs-Set Carport/Geräteraum		15000015



Geräteraum in Silber



Geräteraum mit Carport und Seitenelementen



GERÄTERAUM LINEA II AVP

Keine
übermäßige
Hitze-
entwicklung

GERÄTERAUM LINEA II AVP

Mit
praktischen
Aufstell-
fenstern

- Aluminium-Profilsystem in **Anthrazit-Grau (DB 703)**
- **Seitenwände aus hoch-stabilen Aluminium-Verbundplatten in 4 mm Stärke**
- Verglasung im Dach aus **Polycarbonat (8 mm Stärke)**
- Inkl. einer breiten, **geteilten Drehtür (0,90 m x 1,81 m) mit hochwertigem Türgriff und sicherem PZ-Schloss**
- Inkl. **zwei vordere Aufstellfenster** mit Handaufstellern
- Inkl. **einem Rückwandfenster** mit Handaufsteller
- **Keine erhöhte Wärmeentwicklung durch die HKP im Dachbereich**
- Die hochwertigen und äußerst langlebigen Aluminium-Verbundplatten sind beidseitig unterschiedlich beschichtet (anthrazit-grau & silber)

Farbausführungen:

Anthrazit-Grau (DB703)

Produkt/Maße	Farbe/Extras	Art.-Nr.
Geräteraum LINEA II AVP	Anthrazit-Grau	16200005
Fundamentrahmen LINEA II	Silber	16204000

Ihre Vorteile auf einen Blick

- ✓ Extravagantes, innovatives Design mit komfortabler Seitenwandhöhe
- ✓ Hoher Lichteinfall durch transparente Verglasung im Dachbereich
- ✓ Innovative Steck-Schraub-Verbindungstechnik
- ✓ Keine übermäßige Hitzeentwicklung
- ✓ 125 kg/m² Schneelast

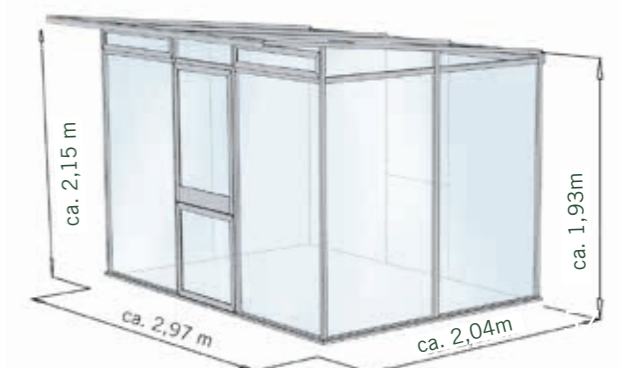

LINEA II AVP



DIE KGT-MONTAGEPARTNER



Ihre Vorteile

-  Zeitsparend & Schnell
-  Fachgerechte Montage
-  Kostengünstig mit Festpreis

Selbst aufbauen oder aufbauen lassen? Sie haben die Wahl.

Unsere Qualitätsprodukte sind so konzipiert, dass sie ohne Probleme vom Endanwender selbst montiert werden können. Sollten Sie jedoch keine Zeit zur Montage finden, montieren Ihnen unsere Montagepartner gern schnell und kostengünstig Ihr KGT-Produkt- natürlich zum Festpreis ohne versteckte Nebenkosten.

Jetzt Montagepartner finden

Eine aktuelle Übersicht unserer Montagepartner finden Sie auf unserer Internetseite unter:

<http://www.kgt-gmbh.de/service/montagepartner/>

Oder scannen Sie mit Ihrem Smartphone einfach den nebenstehenden QR-Code.

Bei Fragen hilft Ihnen natürlich auch gerne unser KGT-Kundenservice weiter unter:

 Kundenservice : 0 49 56 - 40 75-0



HINWEIS: Wir vermitteln lediglich den Kontakt zum Montageunternehmen. Für alle weiteren Belange ist das jeweilige Montageunternehmen Ihr Ansprechpartner.

FRAGEN ZUM MONTAGESERVICE?
Tel. +49 49 56 - 40 75-0



KUNDENIMPRESSIONEN

Hier finden Sie einige Impressionen unserer Kunden. Wir möchten uns an dieser Stelle für Ihr Vertrauen und Ihre Treue bedanken. Über die zahlreichen Fotos von Ihren KGT-Gewächshäusern freuen wir uns sehr. Und für alle, die sich noch ein Gewächshaus anschaffen möchten: Vielleicht finden Sie hier einige Inspirationen für Ihren Garten.



Hochbeet Woody (S. 38)



Gewächshaus Orchidee (S. 20)



Gewächshaus Linea (S. 22-23)



Frühbeetaufsatz (S. 39)

„Ob Gärten groß oder klein sind, spielt keine Rolle. Vielmehr geht es darum, dass Gärten eine Geschichte erzählen und entdeckt werden können.“

- KGT

IMPRESSUM
KGT PRODUKTKATALOG

HERAUSGEBER:

KGT Kreative Gartentechnik GmbH
Rudolf-Diesel-Straße 1
26670 Uplengen-Jüggerde

Tel.: 0 49 56 - 40 75-0
Fax: 0 49 56 - 40 75-75

Mail: info@kgt-gmbh.de
www.kgt-gmbh.de



FÜR WEITERE INFORMATIONEN BESUCHEN SIE
UNS GERNE IM INTERNET: WWW.KGT-GMBH.DE



Hochwertige KGT-Produkte finden Sie bei Ihrem KGT-Fachhändler.

HINWEIS PREISE:

Alle Preise für die hier aufgeführten Produkte finden Sie online. Scannen Sie einfach den QR-Code und schon öffnet sich unsere aktuelle Preisliste. Alternativ wenden Sie sich gerne an Ihren Fachberater vor Ort.

FRAGEN ZU DEN PRODUKTEN?

Tel. +49 49 56 - 40 75-0



Die Produktabbildungen können Sonderausstattungen enthalten. Irrtümer und Änderungen vorbehalten.

