

# Gärtnern & Leben 2021

**eph.**  
schmidt

GEWÄCHSHÄUSER & ZUBEHÖR, FRÜHBEETE, HOCHBEETE, PFLANZENZELTE,  
KAMINHOLZREGALE, METALLGERÄTEHÄUSER & MEHR



**Vitavia**

**PERGART**



**GLOBEL**



VITAVIA ♦ PERGART ♦ GLOBEL

[www.eph-schmidt.de](http://www.eph-schmidt.de)







# Im Garten ZU HAUSE

Seit 1922 stattet das Familienunternehmen eph schmidt aktive Menschen mit hochwertigen Produkten für Garten, Terrasse und Balkon aus.

Vitavia Gewächshäuser aus eigener Herstellung sind das wichtigste Produkt von eph schmidt. Die Hobbygewächshäuser mit Aluminiumrahmen und verschiedenen Verglasungssystemen bringen seit vielen Jahren Hobbygärtnern und Pflanzenliebhabern Freude in ihren Garten. In diesem Jahr neu dabei sind ein Pavillon-Gewächshaus mit bodentiefer Türschwelle (Galaxis, S. 44) und ein Modell mit bodentiefer Türschwelle und breiten Doppelflügeltüren (Olymp, S. 26).

Von Bewässerungssystemen und anderem nützlichen Gewächshauszubehör (von Elgo, Vitavia und Pergart, s. S. 62) über Frühbeete bis hin zu Lagerboxen und Metallgerätekäusern (von Globel und Pergart, s. S. 98) bietet eph schmidt seinen Kunden ein breites und dabei sorgsam ausgewähltes Angebot. Innerhalb des Sortiments etabliert sich dabei die hochwertige Gartenausstattung aus Zinalume® (von Vitavia ab S. 76) immer mehr: Hochbeete, Kaminholzregale, Komposter und auch die auf Vitavia Gewächshäuser zugeschnittenen Innenbeete aus dem besonderen Material (s. S. 94) erfreuen sich immer größerer Beliebtheit. In den Handel gelangen die Produkte über alle größeren Baumärkte – mit den meisten von ihnen verbindet eph schmidt eine langjährige Partnerschaft.

eph schmidt – Über 90 Jahre Erfahrung und Ideen für Ihren Garten!

The logo for Vitavia, featuring the word 'Vitavia' in a green, sans-serif font with a small orange leaf icon above the 'i'.The logo for PERGART, consisting of the word 'PERGART' in a bold, black, sans-serif font inside a green hexagonal border.The logo for GLOBEL, featuring a red circle with a white triangle inside, followed by the word 'GLOBEL' in a bold, black, sans-serif font.



# INHALT

## Gärtnern & Leben



NEU!



## 06 GEWÄCHSHÄUSER

### KLASSISCHE MODELLE

Venus 2500 – 6200	8
Comet 2500 – 6200	10
Planet 2500 – 6200	12
Apollo 2500 – 6200	14
Triton 2500 – 7500	16
Meridian 1 6700 – 11500	18
Meridian 2 6700 – 11500	20
Uranus 6700 – 11500	22
Jupiter 6700 – 11500	24
Olymp 6700 – 11500	26
Cassandra 8300 – 11500	28
Zeus Comfort 8100 – 15700	30

### BESONDERE MODELLE

Polis Balkongewächshaus	32
Orion 3800 – 5000	34
Playa 5900 – 7600	36
Diana 5000 – 11500	38
Sirius Orangerie	40
Hera 4500 – 9000	42
Galaxis 9000	44
Aphrodite	46
Fortuna	48

### ANLEHNHÄUSER

Ida 900 – 7800	50
Flora 2500 – 3800	52
Athena 7000 – 11900	54

### WISSENSWERTES

FAQs	56
------	----

### GEWÄCHSHAUSZUBEHÖR 62

Einrichtung	64
Belüftung & Temperaturkontrolle	67
Bewässerung	70
Basics	72
Licht & Schatten	74
Gartenarbeit	75







**NEU!**



**NEU!**



## 76 GARTEN-AUSSTATTUNG

### FRÜHBEETE & HOCHFRÜHBEETE

Feronia & Levana	78
Gaia	80
Gaia Jumbo & Gamma	82

### HOCHBEETE

Linus	84
Vita	86
Hochbeetabdeckungen	88

### EXTRAS

Pflanzenschutztunnel	90
Pflanzenzelte & Folienhäuser	92
Kaminholzregal Ardor	94
Komposter Tami	96

**NEU!**



## 98 GERÄTEHÄUSER AUS METALL

### GLOBEL

98

Gartenmanager Dream	100
Raumwunder Tower	102
Pultdach Skillion	104
Wandzierde Lean-To	106
Fahrrad-Oase Family	108
Tonnen-Depot Easy	110
Zubehör	112

### PERGART

114

Pultdach Leipzig II	116
Pultdach Lübeck	118
Walmdach Freiburg	120
Satteldach Düsseldorf	122
Satteldach Düsseldorf II	124
Satteldach Köln II	126
Satteldach Frankfurt II	128
Satteldach Dresden II	130
Satteldach Berlin	132
Lagerbox Versa Multibox	134
Lagerboxen Linz & Bern	136
Zubehör	138



**NEU!**











*Vitavia*  
**GEWÄCHSHÄUSER**  
HIER SIND SIE RICHTIG, WENN...

...Sie Leben in Ihren Garten bringen wollen! Steigen Sie in den Gemüseanbau ein oder betreten Sie das nächste Level des Gewächshausgärtnerns. Schaffen Sie sich eine grüne Oase oder finden Sie ein Winterquartier für Ihre Pflanzen. Vielleicht haben Sie ja noch ganz andere Ideen, die Sie mit einem unserer vielen klassischen und außergewöhnlichen Modelle verwirklichen können. Sie werden sehen: Wir haben etwas für Sie!

Und damit Sie aus Ihrem neuen Leben möglichst viel heraus- holen, finden Sie das passende Gewächshauszubehör direkt im Anschluss an die Gewächshausseiten (ab Seite 62) oder über unseren Zubehör-Finder auf [www.vitavia.de](http://www.vitavia.de).





# VENUS

## 2500 - 6200

Passgenaues Zubehör  
für das Venus finden  
Sie auf [vitavia.de](http://vitavia.de)



Das Venus ist die beste erste Wahl: Unter dem Dach unseres beliebten Modells machen sich selbst Einsteiger mit wenig Aufwand viel Freude.

Das Venus ist seit vielen Jahren der Klassiker beim Start ins Gewächshausgärtnern. Es ist in vier verschiedenen Größen mit Grundflächen von 2,5 bis 6,2 m<sup>2</sup> und in drei Farben erhältlich: Aluminium eloxiert, Smaragd oder Anthrazit pulverbeschichtet.

Bei der Verglasung kann zwischen Hohlkammerplatten (HKP) und Sicherheitsglas, kristallklar (ESG) gewählt werden. Die Hohlkammerplatten gibt es in einer Stärke von ca. 4 oder 6 mm. Sie bestehen aus UV-stabilisiertem Polycarbonat. Die Verglasung des Dachfensters hat bei HKP immer eine Stärke von ca. 4 mm.

Hohlkammerplatten bieten durch ihre höhere Isoliereigenschaft mehr Vorteile und Funktionalität als Glas. Sie sind bruchsicherer und leichter. Die leicht milchige Oberfläche bricht das Licht, sodass meist kein Abschattieren notwendig ist. Glas garantiert stattdessen eine hohe Lichtdurchlässigkeit und besticht durch die klassische Optik. An sonnigen, heißen Tagen sollte das Glas abgeschattet werden, um die Pflanzen vor Verbrennung zu schützen. Vitavia Sicherheitsglas, kristallklar (ESG) ist stets gehärtet, sodass es bei

üblichen Belastungen nicht bricht. Sollte es doch einmal zu einer Beschädigung kommen, ist garantiert, dass keine scharfen Kanten entstehen.

Bei der hier verwendeten Klinkerverglasung werden die Glasscheiben überlappend montiert und mit Glasfederklammern im Profil befestigt. Das Modell Venus hat eine leichtgängige, kugelgelagerte Schiebetür mit einer Breite von 61 cm und einer Höhe von 161 cm. Je nach Modell ist das Haus serienmäßig mit ein oder zwei Dachfenstern ausgestattet. Auch die Regennuten gehören zur Standardausstattung.

Passendes Zubehör, wie das Schattiergewebe und Seitenfenster (Abb.: Seite 37), finden Sie im Zubehöerteil auf den Seiten 62 bis 75.

Für den ebenerdigen und rechtwinkligen Aufbau des Gewächshauses ist ein Fundamentrahmen aus verzinktem und farbbeschichtetem Stahlblech besonders hilfreich

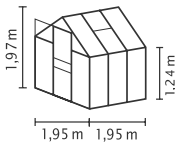
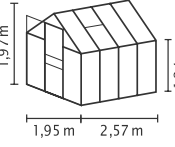

Modell	Ausführungen	Alu eloxiert		Smaragd <sup>2)</sup>		Anthrazit <sup>2)</sup>	
		Art.-Nr.	UVP <sup>1)</sup> €	Art.-Nr.	UVP <sup>1)</sup> €	Art.-Nr.	UVP <sup>1)</sup> €
<b>VENUS 2500</b> mit 1 Dachfenster  Grundfläche ca. 2,5 m <sup>2</sup> Sockelmaß: 1,92 x 1,30 m 	HKP ca. 4 mm	260464	289,90 €	261044	379,90 €	40001563	379,90 €
	HKP ca. 6 mm	260469	429,90 €	261049	519,90 €	40001564	519,90 €
	ESG ca. 3 mm	260465	489,90 €	261045	599,90 €	40001565	599,90 €
	Stahlfundament- rahmen: H 12,5 cm	263460	99,90 €	261704	119,90 €	267790	119,90 €
<b>VENUS 3800</b> mit 1 Dachfenster  Grundfläche ca. 3,8 m <sup>2</sup> Sockelmaß: 1,92 x 1,92 m 	HKP ca. 4 mm	260664	379,90 €	261064	499,90 €	40001566	499,90 €
	HKP ca. 6 mm	260669	529,90 €	261069	649,90 €	40001567	649,90 €
	ESG ca. 3 mm	260665	579,90 €	261065	739,90 €	40001568	739,90 €
	Stahlfundament- rahmen: H 12,5 cm	263660	119,90 €	261706	149,90 €	267792	149,90 €
<b>VENUS 5000</b> mit 1 Dachfenster  Grundfläche ca. 5 m <sup>2</sup> Sockelmaß: 1,92 x 2,54 m 	HKP ca. 4 mm	260784	539,90 €	261084	659,90 €	40001569	659,90 €
	HKP ca. 6 mm	260789	699,90 €	261089	829,90 €	40001570	829,90 €
	ESG ca. 3 mm	260785	719,90 €	261085	849,90 €	267085	849,90 €
	Stahlfundament- rahmen: H 12,5 cm	263780	139,90 €	261708	189,90 €	267794	189,90 €
<b>VENUS 6200</b> mit 2 Dachfenstern  Grundfläche ca. 6,2 m <sup>2</sup> Sockelmaß: 1,92 x 3,17 m 	HKP ca. 4 mm	260864	679,90 €	261104	819,90 €	40001571	819,90 €
	HKP ca. 6 mm	260869	849,90 €	261109	979,90 €	40001572	979,90 €
	ESG ca. 3 mm	260865	869,90 €	261105	999,90 €	40001573	999,90 €
	Stahlfundament- rahmen: H 12,5 cm	263860	169,90 €	261710	219,90 €	267796	219,90 €

1) UVP = Unverbindliche Preisempfehlung. 2) pulverbeschichtet. Alle Maßangaben sind Annäherungswerte. Die Ausstattungen sind Zubehör und nicht im Preis enthalten. Technische Änderungen vorbehalten. Farbwiedergabe unverbindlich. Höhenmaße ab Oberkante Fundamentrahmen gemessen. Garantiebedingungen unter: [www.vitavia.de/service/garantiebestimmungen](http://www.vitavia.de/service/garantiebestimmungen)





✓ Perfektes Einsteigermodell

✓ Mit Hohlkammerplatten oder Sicherheitsglas erhältlich

✓ Tür für ein Vorhängeschloss vorbereitet

Venus 2500 – ESG – Smaragd<sup>2</sup>

Abbildung zeigt Gewächshaus mit Zubehör Stahlfundamentrahmen



### TIPP: *Stahlfundamentrahmen*

Der Stahlfundamentrahmen aus lackiertem Stahlblech liefert einen soliden Unterbau für Vitavia Gewächshäuser und erleichtert die gerade und ebene Ausrichtung. Dadurch, dass der Rahmen genau unter dem Bodenprofil sitzt, gewinnt das Gewächshaus obendrein an zusätzlicher Höhe. Er kann – im Gegensatz zu anderen Unterbauten, direkt mit dem Punktfundament verbunden werden. Am Gewächshaus wird er ohne zusätzliche Schrauben mittels der mitgelieferten Fundamentklammern befestigt.



15 JAHRE  
GARANTIE  
AUF KONSTRUKTION  
UND RAHMEN

10 JAHRE  
GARANTIE  
AUF HOHLKAMMERPLATTEN  
GEGEN VERWITTERUNG



Venus 6200 – HKP – Alu eloxiert

Abbildung zeigt Gewächshaus mit Zubehör Stahlfundamentrahmen



# COMET

## 2500 - 6200

Passgenaues Zubehör  
für das Comet finden  
Sie auf [vitavia.de](http://vitavia.de)



Das Gewächshaus Comet erlaubt den Schnellstart in das Gewächshausgärtnern.

So sorgt die Eindeckung aus 4 mm starken, UV-stabilisierten Hohlkammerplatten (HKP) für solide Isoliereigenschaften. Sie federn Temperatureinbrüche wie zu Saisonbeginn und besonders nachts ab, aber schützen die Pflanzen auch vor zu intensiver Sonneneinstrahlung. So müssen sich Einsteiger um Beides nur bedingt kümmern, wenn das Gewächshaus richtig eingedeckt ist. Im Vergleich zu Glas sind Hohlkammerplatten zudem bruchsicherer und leichter als Glas.

Das Comet zeichnet sich durch die Befestigung der Platten mittels einer neuartigen Kombination aus Einsteck- und Klammertechnik aus. Ein besonderes Feature ist das optional erhältliche Comfort-Set für eine komplett klammerfreie Verglasung. Das Set besteht aus transparenten PC-Leisten, die die Federklammern vollständig ersetzen und zusätzlich als dezent elegante Windsicherung dienen.

Eine leichtgängige, kugelgelagerte Schiebetür mit einer Breite von 61 cm und einer Höhe von 161 cm gewährt bequemen Zutritt und gewährleistet zusammen mit dem aufstellbaren Dachfenster eine optimale Belüftung, vor allem an heißen Tagen. Auch die Regenrinnen gehören zur Standardaus-

stattung und ermöglichen mit Hilfe der als Zubehör erhältlichen Fallrohre (s. S. 72) das Sammeln von Regenwasser für die Bewässerung der Pflanzen.

Für den ebenerdigen und rechtwinkligen Aufbau des Gewächshauses ist ein Fundamentrahmen (H 12,5 cm) aus verzinktem und farbbeschichtetem Stahlblech besonders hilfreich.

Folgen Sie dem dem QR-Code, um direkt zu einem Comet-Aufbau-Clip auf unserer Website zu gelangen: Sie finden den Clip auf der [vitavia.de](http://vitavia.de) im Downloadbereich.



### UNSER TIPP:

Mit dem Comfort-Set lässt sich das Comet komplett klammerfrei verglasen! Transparente Leisten ersetzen auch die Federklammern an den Außenprofilen.



Modell	Ausführungen	Alu eloxiert		Smaragd <sup>2)</sup>		Anthrazit <sup>2)</sup>	
		Art.-Nr.	UVP <sup>1)</sup> €	Art.-Nr.	UVP <sup>1)</sup> €	Art.-Nr.	UVP <sup>1)</sup> €
<b>COMET 2500</b> mit 1 Dachfenster  Grundfläche ca. 2,5 m <sup>2</sup> Sockelmaß: 1,92 x 1,30 m 	HKP ca. 4 mm	40002200	289,90 €	40004384	379,90 €	40004377	379,90 €
	Stahlfundamentrahmen: H 12,5 cm	263460	99,90 €	261704	119,90 €	267790	119,90 €
	Comfort-Set Klammerfrei (transparente PC-Leisten)	40002579	19,90 €	40002579	19,90 €	40002579	19,90 €
<b>COMET 3800</b> mit 1 Dachfenster  Grundfläche ca. 3,8 m <sup>2</sup> Sockelmaß: 1,92 x 1,92 m 	HKP ca. 4 mm	40002201	379,90 €	40004383	499,90 €	40004378	499,90 €
	Stahlfundamentrahmen: H 12,5 cm	263660	119,90 €	261706	149,90 €	267792	149,90 €
	Comfort-Set Klammerfrei (transparente PC-Leisten)	40002580	24,90 €	40002580	24,90 €	40002580	24,90 €
<b>COMET 5000</b> mit 1 Dachfenster  Grundfläche ca. 5,0 m <sup>2</sup> Sockelmaß: 1,92 x 2,54 m 	HKP ca. 4 mm	40002202	539,90 €	40004382	659,90 €	40004379	659,90 €
	Stahlfundamentrahmen: H 12,5 cm	263780	139,90 €	261708	189,90 €	267794	189,90 €
	Comfort-Set Klammerfrei (transparente PC-Leisten)	40002581	29,90 €	40002581	29,90 €	40002581	29,90 €
<b>COMET 6200</b> mit 2 Dachfenstern  Grundfläche ca. 6,2 m <sup>2</sup> Sockelmaß: 1,92 x 3,17 m 	HKP ca. 4 mm	40002203	679,90 €	40004381	819,90 €	40004380	819,90 €
	Stahlfundamentrahmen: H 12,5 cm	263860	169,90 €	261710	219,90 €	267796	219,90 €
	Comfort-Set Klammerfrei (transparente PC-Leisten)	40002582	34,90 €	40002582	34,90 €	40002582	34,90 €

1) UVP= Unverbindliche Preisempfehlung. 2) pulverbeschichtet. Alle Maßangaben sind Annäherungswerte. Die Ausstattungen sind Zubehör und nicht im Preis enthalten. Technische Änderungen vorbehalten. Farbwiedergabe unverbindlich. Höhenmaße ab Oberkante Fundamentrahmen gemessen. Garantiebedingungen unter: [www.vitavia.de/service/garantiebestimmungen](http://www.vitavia.de/service/garantiebestimmungen)



**NEU!**  
Farben



✓ Perfektes Einsteigermodell mit HKP für weiches Licht

✓ Erhältlich in drei verschiedenen Farben

✓ Tür vorbereitet für ein Vorhängeschloss

✓ In die Zwischenprofile in Dach und Seiten werden die HKP direkt eingesteckt

Comet 6200 – HKP – Anthrazit<sup>2)</sup>  
Abbildung zeigt Gewächshaus mit Zubehör Stahlfundamentrahmen



**15 JAHRE GARANTIE**  
AUF KONSTRUKTION UND RAHMEN

**10 JAHRE GARANTIE**  
AUF HOHLKAMMERPLATTEN GEGEN VERWITTERUNG



Comet 5000 – HKP – Alu eloxiert  
Abbildung zeigt Gewächshaus mit Zubehör Stahlfundamentrahmen



# PLANET 2500 - 6200

Passgenaues Zubehör  
für das Planet finden  
Sie auf [vitavia.de](http://vitavia.de)



Das Gewächshaus Planet eröffnet Einsteigern und Genussgärtnern verschiedene Möglichkeiten, ihre Gartensaison lohnend zu gestalten.

So können sie bei der Eindeckung zwischen ca. 6 mm starken, UV-stabilisierten Hohlkammerplatten (HKP) und kristallklarem Sicherheitsglas (ESG) wählen. Dabei sorgt die HKP-Eindeckung für zuverlässige Isoliereigenschaften, um z.B. Temperatureinbrüche zu Saisonbeginn und besonders nachts abzumildern, und die Pflanzen auch vor zu intensiven Sonnenstrahlen zu schützen. In der ESG-Klinkerverglasung hingegen fügt sich das Planet nahtlos in den eigenen Garten ein, gewährt freien Blick in das Gewächshaus hinein – und auch heraus. Befestigt werden die Platten, ob aus Polycarbonat oder Sicherheitsglas, mittels der bewährten Federklammertechnik.

Die leichtgängige, kugelgelagerte Schiebetür gewährt nicht nur den Zutritt ins eigene Grün, sondern sorgt zusammen mit dem aufstellbaren Dachfenster auch für optimale Belüftung. Auch Regenrinnen gehören zur Standardausstattung und ermöglichen mit Hilfe der als Zubehör erhältlichen Regenfallrohre die ressourcenschonende Bewässerung der Pflanzen.

Für den ebenerdigen und rechtwinkligen Aufbau des Gewächshauses ist der ab sofort stets enthaltene Fundamentrahmen (H 12,5 cm) aus verzinktem und farbbeschichtetem Stahlblech besonders hilfreich. Für die Glasvariante empfehlen wir darüber hinaus die Abschattung des Daches (s. S. 74).

## STAHLFUNDAMENTRAHMEN INKLUSIVE!

Der Stahlfundamentrahmen sorgt für die Gleitfähigkeit der Türen, richtet das Gewächshaus optimal aus und benötigt nur ein Punktfundament für die Verankerung im Erdboden. (siehe auch Fundamentvorbereitung auf Seite 58)

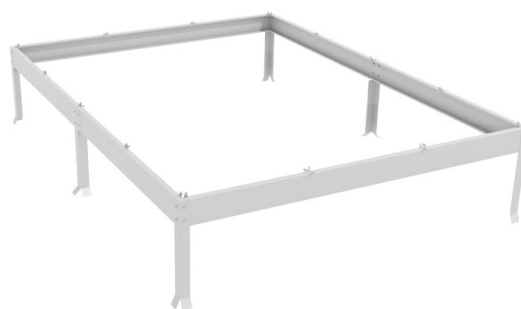

Modell	Ausführungen	Alu eloxiert		Smaragd <sup>2)</sup>		Anthrazit <sup>2)</sup>	
		Art.-Nr.	UVP <sup>1)</sup> €	Art.-Nr.	UVP <sup>1)</sup> €	Art.-Nr.	UVP <sup>1)</sup> €
<b>PLANET 2500</b> mit 1 Dachfenster Inkl. Stahlfundamentrahmen  Grundfläche ca. 2,5 m <sup>2</sup> Sockelmaß: 1,92 x 1,30 m	 HKP ca. 6 mm	40002204H	519,90 €	40002212H	599,90 €	40002220H	599,90 €
	ESG ca. 3 mm	40002205H	569,90 €	40002213H	699,90 €	40002221H	699,90 €
<b>PLANET 3800</b> mit 1 Dachfenster Inkl. Stahlfundamentrahmen  Grundfläche ca. 3,8 m <sup>2</sup> Sockelmaß: 1,92 x 1,92 m	 HKP ca. 6 mm	40002206H	619,90 €	40002214H	769,90 €	40002222H	769,90 €
	ESG ca. 3 mm	40002207H	669,90 €	40002215H	859,90 €	40002223H	859,90 €
<b>PLANET 5000</b> mit 1 Dachfenster Inkl. Stahlfundamentrahmen  Grundfläche ca. 5 m <sup>2</sup> Sockelmaß: 1,92 x 2,54 m	 HKP ca. 6 mm	40002208H	799,90 €	40002216H	979,90 €	40002224H	979,90 €
	ESG ca. 3 mm	40002209H	829,90 €	40002217H	999,90 €	40002225H	999,90 €
<b>PLANET 6200</b> mit 2 Dachfenstern Inkl. Stahlfundamentrahmen  Grundfläche ca. 6,2 m <sup>2</sup> Sockelmaß: 1,92 x 3,17 m	 HKP ca. 6 mm	40002210H	979,90 €	40002218H	1.149,90 €	40002226H	1.149,90 €
	ESG ca. 3 mm	40002211H	999,90 €	40002219H	1.169,90 €	40002227H	1.169,90 €

1) UVP = Unverbindliche Preisempfehlung. 2) pulverbeschichtet. Alle Maßangaben sind Annäherungswerte. Die Ausstattungen sind Zubehör und nicht im Preis enthalten. Technische Änderungen vorbehalten. Farbwiedergabe unverbindlich. Höhenmaße inkl. Fundamentrahmen gemessen. Garantiebedingungen unter: [www.vitavia.de/service/garantiebestimmungen](http://www.vitavia.de/service/garantiebestimmungen)



**NEU!**  
Jetzt im Set



✓ *NEU: inklusive 12,5 cm hohem Stahlfundamentrahmen!*

✓ *Perfektes Einsteigermodell*

✓ *Mit Hohlkammerplatten oder Sicherheitsglas erhältlich*

✓ *Tür vorbereitet für ein Vorhängeschloss*

Planet 5000-ESG - Alu eloxiert



Planet 6200-HKP - Smaragd<sup>21</sup>

**15 JAHRE GARANTIE**  
AUF KONSTRUKTION UND RAHMEN

**10 JAHRE GARANTIE**  
AUF HOHLKAMMERPLATTEN GEGEN VERWITTERUNG





# APOLLO

## 2500 - 6200

Passgenaues Zubehör  
für das Apollo finden  
Sie auf [vitavia.de](http://vitavia.de)



Das Apollo bietet alles, was der Einsteiger zum Gewächshausgärtner braucht, und überzeugt obendrein mit dem kleinen Extra an Komfort.

Mit Grundflächen von 2,5 bis 6,2 m<sup>2</sup>, filigranen Aluminiumprofilen und einer Eindeckung mit Hohlkammerplatten (HKP) ebnet unser Apollo den Weg ins Neuland Gewächshausgärtner: Einsteiger wählen aus den vier verschiedenen Größen die Anbaufläche, die sie meistern möchten. Sie bestücken das Haus je nach gewünschten Isoliereigenschaften mit jeweils ca. 4 oder 6 mm starken HKP. Mit der umfangreichen Standardausstattung können die Gartenfreunde sich sicher sein, dass alles Nötige vorhanden ist: Stahlfundamentrahmen, Dachfenster für die Be- und Entlüftung sowie Regenrinnen zum Sammeln von Regenwasser.

So startet der Hobbygärtner ohne Stolperfallen in die neue Gartensaison. Und das nicht nur im übertragenen Sinne: Die bodentiefe Türschwelle erlaubt den barrierefreien Zugang durch die 174 cm hohe und 61 cm breite Tür und verhindert so ein Stolpern, auch wenn der Sack Blumenerde auf dem Arm einmal die Sicht nach unten versperrt.

Ob in Alu eloxiert, Smaragd oder Anthrazit pulverbeschichtet: Dank ihrer Oberflächenbehandlung sind die Profile optimal gegen Korrosion und Verwitterung geschützt.

Praktische Arbeitstische und Seitenfenster finden Sie in unserem Zubehörteil auf Seite 62 bis 75. Ein passgenaues Innenbeet für die Rückseite oder für den hinteren Bereich des Gewächshauses finden Sie auf Seite 66.

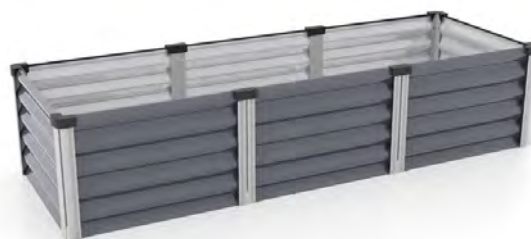

### SCHON GEWUSST?

Die In&Out Beete gibt es in drei verschiedenen Größen, die auf unsere verschiedenen Gewächshausmodelle abgestimmt sind. Das In&Out S beispielsweise passt perfekt an die Rückwand des Apollos (s. S. 66).



Modell	Ausführungen	Alu eloxiert		Smaragd <sup>2)</sup>		Anthrazit <sup>2)</sup>	
		Art.-Nr.	UVP <sup>1)</sup> €	Art.-Nr.	UVP <sup>1)</sup> €	Art.-Nr.	UVP <sup>1)</sup> €
<b>APOLLO 2500</b> mit 1 Dachfenster Inkl. Stahlfundamentrahmen  Grundfläche ca. 2,5 m <sup>2</sup> Sockelmaß: 1,94 x 1,38 m	 HKP ca. 4 mm	282004	389,90 €	40001615	499,90 €	40001607	499,90 €
	 HKP ca. 6 mm	282009	459,90 €	40001616	579,90 €	40001608	579,90 €
<b>APOLLO 3800</b> mit 1 Dachfenster Inkl. Stahlfundamentrahmen  Grundfläche ca. 3,8 m <sup>2</sup> Sockelmaß: 1,94 x 2,00 m	 HKP ca. 4 mm	282014	489,90 €	40001617	619,90 €	40001609	619,90 €
	 HKP ca. 6 mm	282019	569,90 €	40001618	699,90 €	40001610	699,90 €
<b>APOLLO 5000</b> mit 1 Dachfenster Inkl. Stahlfundamentrahmen  Grundfläche ca. 5 m <sup>2</sup> Sockelmaß: 1,94 x 2,62 m	 HKP ca. 4 mm	282024	619,90 €	40001619	729,90 €	40001611	729,90 €
	 HKP ca. 6 mm	282029	719,90 €	40001620	859,90 €	40001612	859,90 €
<b>APOLLO 6200</b> mit 2 Dachfenstern Inkl. Stahlfundamentrahmen  Grundfläche ca. 6,2 m <sup>2</sup> Sockelmaß: 1,94 x 3,25 m	 HKP ca. 4 mm	282034	749,90 €	40001621	859,90 €	40001613	859,90 €
	 HKP ca. 6 mm	282039	879,90 €	40001622	999,90 €	40001614	999,90 €





✓ *Hervorragende Isoliereigenschaften dank Hohlkammerplatten*

✓ *Tür vorbereitet für ein Vorhängeschloss*

✓ *Stahlfundamentrahmen, Höhe 12,5 cm inklusive!*

Apollo 6200 – HKP – Alu eloxiert

**KOMFORTZUGANG**  
*bodentiefe Türschwelle*



✓ *Komfortzugang mit bodentiefer Türschwelle*



**15 JAHRE GARANTIE**  
AUF KONSTRUKTION UND RAHMEN

**10 JAHRE GARANTIE**  
AUF HOHLKAMMERPLATTEN GEGEN VERWITTERUNG

Apollo 5000 – HKP – Smaragd®





# TRITON

## 2500 – 7500

Passgenaues Zubehör  
für das Triton finden  
Sie auf [vitavia.de](http://vitavia.de)



**Technik mit dreifachem Charme: Die einzigartige Einschubtechnik des Triton sorgt für eine hohe Windstabilität des Hauses. Die abgeflachten Designprofile verleihen dem Haus einen Hauch von schlichter Eleganz.**

Das Triton ist in fünf verschiedenen Größen mit Grundflächen von 2,5 bis 7,5 m<sup>2</sup> und in drei Farben erhältlich: Aluminium eloxiert, Smaragd oder Anthrazit pulverbeschichtet.

Die Montagetechnik wurde optimiert, sodass die Rahmen aus Aluminium einfach und bequem mit kristallklarem Sicherheitsglas (ESG) oder UV-stabilen Hohlkammerplatten aus Polycarbonat bestückt werden können.

Dass die Glasscheiben oder Polycarbonatplatten auf voller Länge in die schönen Gewächshausprofile eingefasst sind, macht den zusätzlichen Einsatz störender Klammern oder anderer Befestigungsmittel überflüssig. Die milchige Oberfläche der Hohlkammerplatten bricht das Licht, sodass meist kein Abschattieren notwendig ist.

Das Triton wird inklusive Stahlfundament geliefert. Je nach Modell ist das Triton mit einem oder mit zwei Dachfenstern ausgestattet, die eine gute Be- und Entlüftung garantieren. Auch die Regenrinnen gehören zur Standardausstattung. Bei einer Verglasung mit kristallklarem Sicherheitsglas (ESG) empfehlen wir eine Schattierung, um die Pflanzen vor zu

intensiver Sonne zu schützen. Passendes Schattiergewebe finden Sie beim Zubehör (s. S. 74)

Die Tür kann wahlweise als praktische Schiebe- oder Schwingtür montiert werden. Sie hat eine Breite von 61 cm und eine Höhe von 164 cm.

Eine reichhaltige Auswahl an nützlichem Zubehör finden Sie auf den Seiten 62 bis 75.



Modell	Ausführungen	Alu eloxiert		Smaragd <sup>2)</sup>		Anthrazit <sup>2)</sup>	
		Art.-Nr.	UVP <sup>1)</sup> €	Art.-Nr.	UVP <sup>1)</sup> €	Art.-Nr.	UVP <sup>1)</sup> €
<b>TRITON 2500</b> mit 1 Dachfenster Inkl. Stahlfundamentrahmen  Grundfläche ca. 2,6 m <sup>2</sup> Sockelmaß: 1,90 x 1,29 m	HKP ca. 4 mm	262014H	519,90 €	261834H	629,90 €	40004431	629,90 €
	HKP ca. 6 mm	262019H	629,90 €	261839H	699,90 €	40004435	699,90 €
<b>TRITON 3800</b> mit 1 Dachfenster Inkl. Stahlfundamentrahmen  Grundfläche ca. 3,8 m <sup>2</sup> Sockelmaß: 1,90 x 1,90 m	HKP ca. 4 mm	262034H	629,90 €	261844H	739,90 €	40000432	739,90 €
	HKP ca. 6 mm	262039H	729,90 €	261849H	839,90 €	40004433	839,90 €
	ESG ca. 3 mm	40003444	799,90 €	40003449	899,90 €	40004434	899,90 €
<b>TRITON 5000</b> mit 1 Dachfenster Inkl. Stahlfundamentrahmen  Grundfläche ca. 5 m <sup>2</sup> Sockelmaß: 1,90 x 2,54 m	HKP ca. 4 mm	262054H	729,90 €	261854H	879,90 €	40004437	879,90 €
	HKP ca. 6 mm	262059H	869,90 €	261859H	999,90 €	40004438	999,90 €
	ESG ca. 3 mm	40003445	949,90 €	40003450	1.049,90 €	40004439	1.049,90 €
<b>TRITON 6200</b> mit 2 Dachfenstern Inkl. Stahlfundamentrahmen  Grundfläche ca. 6,2 m <sup>2</sup> Sockelmaß: 1,90 x 3,15 m	HKP ca. 4 mm	262074H	839,90 €	261864H	999,90 €	40004440	999,90 €
	HKP ca. 6 mm	262079H	999,90 €	261869H	1.169,90 €	40004444	1.169,90 €
	ESG ca. 3 mm	40003446	1.099,90 €	40003451	1.199,90 €	40004445	1.199,90 €
<b>TRITON 7500</b> mit 2 Dachfenstern Inkl. Stahlfundamentrahmen  Grundfläche ca. 7,5 m <sup>2</sup> Sockelmaß: 1,90 x 3,77 m	HKP ca. 4 mm	262094H	959,90 €	261874H	1.139,90 €	40004442	1.139,90 €
	HKP ca. 6 mm	262099H	1.129,90 €	261879H	1.339,90 €	40004441	1.339,90 €



**NEU!**  
Farbe



✓ *Klammerfrei dank Einschubtechnik*

✓ *Mit Hohlkammerplatten oder Sicherheitsglas erhältlich*

✓ *Inkl. Stahlfundamentrahmen, Höhe 12,5 cm!*

Triton 6200 – ESG – Anthrazit<sup>2)</sup>

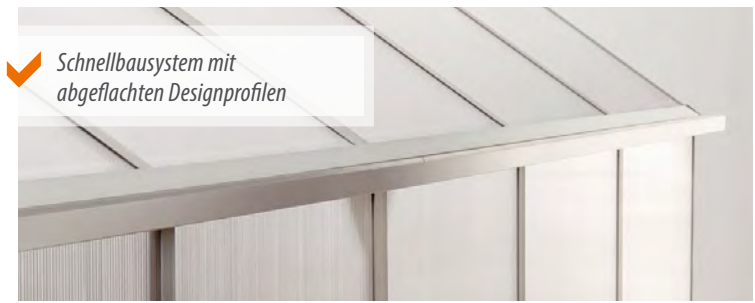

✓ *Schnellbausystem mit abgeflachten Designprofilen*



✓ *Tür als Schiebe- oder Schwingtür montierbar*

Triton 7500 – HKP – Alu eloxiert

**15 JAHRE GARANTIE**  
AUF KONSTRUKTION UND RAHMEN

**10 JAHRE GARANTIE**  
AUF HOHLKAMMERPLATTEN GEGEN VERWITTERUNG





# MERIDIAN 1

## 6700 - 11500

Passgenaues Zubehör  
für das Meridian 1 finden  
Sie auf [vitavia.de](http://vitavia.de)



Das Meridian 1 bildet die perfekte Basis für ausgedehntes Hobbygärtnern im eigenen Gewächshaus.

Höhe und Breite bieten Pflanzen im Vergleich zu den Einsteigermodellen mehr Platz zum Wachsen und Gedeihen. Dabei profitiert gerade von den komfortablen Höhen (Seiten: 1,37 m, Tür: 1,75 m, First: 2,32 m) auch der Gärtner selbst, der sich ohne großes Bücken im Gewächshaus bewegen kann.

Das Modell ist in vier verschiedenen Größen mit Grundflächen von 6,7 bis 11,5 m<sup>2</sup> und in drei Farben erhältlich: Alu eloxiert, Smaragd oder Anthrazit pulverbeschichtet.

Auch bei der Eindeckung gibt es mehrere Möglichkeiten: Schön und klassisch verglast, mit ca. 3 mm starkem Sicherheitsglas, kristallklar (ESG) erfreuen sich Gärtner am freien Blick ins eigene Grün. Je nach gewünschten Isoliereigenschaften eignen sich auch Hohlkammerplatten (HKP) in ca. 4 oder 6 mm Stärke sehr gut. Sie bestehen aus UV-stabilisiertem Polycarbonat. Die Verglasung des Dachfensters hat bei HKP immer eine Stärke von ca. 4 mm. Neben den höheren Isoliereigenschaften bieten die HKP auch einen besseren Schutz gegen intensive Sonne: Die leicht milchige Oberfläche bricht das Licht, sodass meist kein Abschattieren notwendig ist. Bei der Eindeckung mit kristallklarem Sicherheitsglas (ESG) hilft eine Schattierung,

um an sonnigen, heißen Tagen die Pflanzen vor Verbrennung zu schützen. Das von Vitavia verwendete Sicherheitsglas bricht, im Gegensatz zum häufig in anderen Gewächshäusern verwendeten Blankglas, niemals scharfkantig und sorgt so für Sicherheit im Garten.

Im Profil verankert werden die Scheiben, ob aus Polycarbonat oder Sicherheitsglas, mit den bewährten Federklammern. Während die Hohlkammerplatten in großflächigen Platten zwischen den Profilen sitzen, werden die Glasscheiben überlappend montiert (Klinkerverglasung).

Jedes Modell ist serienmäßig mit einem Seitenfenster, zwei Dachfenstern und Regenrinnen ausgestattet.

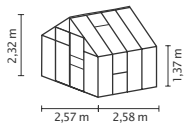
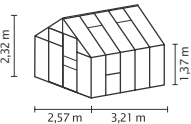
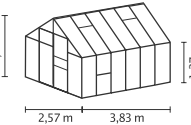
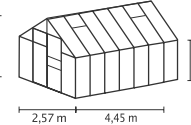
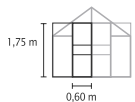

Modell	Ausführungen	Alu eloxiert		Smaragd <sup>2)</sup>		Anthrazit <sup>2)</sup>	
		Art.-Nr.	UVP <sup>1)</sup> €	Art.-Nr.	UVP <sup>1)</sup> €	Art.-Nr.	UVP <sup>1)</sup> €
<b>MERIDIAN1 6700</b> mit 2 Dachfenstern + Seitenfenster  Grundfläche ca. 6,7 m <sup>2</sup> Sockelmaß: 2,54 x 2,54 m 	HKP ca. 4 mm	40002292	819,90 €	40002304	979,90 €	40002316	979,90 €
	HKP ca. 6 mm	40002293	1.029,90 €	40002305	1.229,90 €	40002317	1.229,90 €
	ESG ca. 3 mm	40002294	1.159,90 €	40002306	1.329,90 €	40002318	1.329,90 €
	Stahlfundament- rahmen: H 6 cm	263882	179,90 €	261718	199,90 €	267718	199,90 €
<b>MERIDIAN 1 8300</b> mit 2 Dachfenstern + Seitenfenster  Grundfläche ca. 8,3 m <sup>2</sup> Sockelmaß: 2,54 x 3,17 m 	HKP ca. 4 mm	40002295	929,90 €	40002307	1.099,90 €	40002319	1.099,90 €
	H KP ca. 6 mm	40002296	1.189,90 €	40002308	1.389,90 €	40002320	1.389,90 €
	ESG ca. 3 mm	40002297	1.299,90 €	40002309	1.539,90 €	40002321	1.539,90 €
	Stahlfundament- rahmen: H 6 cm	264102	199,90 €	261720	229,90 €	267720	229,90 €
<b>MERIDIAN 1 9900</b> mit 2 Dachfenstern + Seitenfenster  Grundfläche ca. 9,9 m <sup>2</sup> Sockelmaß: 2,54 x 3,79 m 	HKP ca. 4 mm	40002298	1.029,90 €	40002310	1.249,90 €	40002322	1.249,90 €
	HKP ca. 6 mm	40002299	1.289,90 €	40002311	1.559,90 €	40002323	1.549,90 €
	ESG ca. 3 mm	40002300	1.459,90 €	40002312	1.739,90 €	40002324	1.739,90 €
	Stahlfundament- rahmen: H 6 cm	264122	219,90 €	261728	249,90 €	267728	249,90 €
<b>MERIDIAN 1 11500</b> mit 2 Dachfenstern + Seitenfenster  Grundfläche ca. 11,5 m <sup>2</sup> Sockelmaß: 2,54 x 4,41 m 	HKP ca. 4 mm	40002301	1.189,90 €	40002313	1.429,90 €	40002325	1.429,90 €
	HKP ca. 6 mm	40002302	1.499,90 €	40002314	1.769,90 €	40002326	1.769,90 €
	ESG ca. 3 mm	40002303	1.619,90 €	40002315	1.919,90 €	40002327	1.919,90 €
	Stahlfundament- rahmen: H 6 cm	264142	239,90 €	261748	289,90 €	267748	289,90 €
<b>Türerweiterung zur Doppelschiebetür</b> für Meridian 1 HKP-Modelle (Scheiben nicht inklusive) 	Türerweiterung Maße: B 60 x H 175 cm – ergibt eine Doppel- schiebetür Maße: B 122 x H 175 cm	260230	89,90 €	2602304	99,90 €	2602307	99,90 €





✓ Höher und breiter als Einstiegsmodelle

✓ Mit Hohlkammerplatten oder Sicherheitsglas erhältlich

✓ Lüftungsoptimiert dank Kombination aus Dach- und Seitenfenster

Meridian 1 8300 – ESG – Alu eloxiert  
Abbildung zeigt Gewächshaus mit Zubehör Stahlfundamentrahmen



Meridian 1 6700 – HKP – Smaragd<sup>2)</sup>  
Abbildung zeigt Gewächshaus mit Zubehör Stahlfundamentrahmen



**15 JAHRE GARANTIE**  
AUF KONSTRUKTION UND RAHMEN

**10 JAHRE GARANTIE**  
AUF HOHLKAMMERPLATTEN GEGEN VERWITTERUNG



# MERIDIAN 2

## 6700 - 11500

Passgenaues Zubehör  
für das Meridian 2 finden  
Sie auf [vitavia.de](http://vitavia.de)



Im Meridian 2 fühlen sich Pflanzen und fortgeschrittene Gewächshausgärtner schnell zu Hause. Wie das Meridian 1 bieten Höhe und Breite im Vergleich zu den Einsteigermodellen mehr Platz zum Wachsen und Gedeihen. Dabei profitiert gerade von den komfortablen Höhen (Seiten: 1,37 m, Tür: 1,75 m, First: 2,32 m) auch der Gärtner selbst, der aufrecht im Gewächshaus arbeiten kann.

Auch das Meridian 2 ist in vier verschiedenen Größen mit Grundflächen von 6,7 bis 11,5 m<sup>2</sup> und in drei Farben erhältlich: Aluminium eloxiert, Smaragd oder Anthrazit pulverbeschichtet.

Ob schön und klassisch verglast mit ca. 3 mm starkem kristallklarem Sicherheitsglas (ESG) oder zur besseren Isolierung mit 4 oder 6 mm starken Hohlkammerplatten: Die breite Doppelschiebetür und das Seitenfenster machen das Meridian 2 zu einem geradezu wohnlichen Ort. Dabei sorgt das Seitenfenster in Kombination mit den zwei Dachfenstern auch für hervorragende Belüftung.

Besonders einladend zeigt sich das Meridian 2 klassisch verglast mit Sicherheitsglas, kristallklar (ESG): Es gibt den Blick ins eigene Grün frei und verstärkt den wohnlichen Charakter des Hauses. Je nach gewünschten Isoliereigenschaften eignen sich auch Hohlkammerplatten (HKP) in ca. 4 oder 6 mm Stärke gut (Dachfenster immer ca. 4 mm). Sie bestehen aus UV-stabilisiertem

Polycarbonat. Neben den höheren Isoliereigenschaften bieten HKP auch einen besseren Schutz gegen zu intensive Sonne – bei der Eindeckung mit Sicherheitsglas, kristallklar (ESG) sollte an Schattierhilfen (s. S. 74) gedacht werden.

Während bei der HKP-Verglasung ganze Polycarbonatplatten zwischen den Profilen befestigt werden, werden die Glasscheiben bei der hier verwendeten Klinkerverglasung überlappend montiert.

Jedes Modell ist serienmäßig mit einem Seitenfenster, zwei Dachfenstern und Regenrinnen ausgestattet.



### SCHON GEWUSST?

Sogenannte Zoodles sind eine leichte Alternative zu Nudeln. Ihre frisch geernteten Zucchini werden hierfür einfach zu langen spaghettiartigen Streifen geschält.



Modell	Ausführungen	Alu eloxiert		Smaragd <sup>2)</sup>		Anthrazit <sup>2)</sup>	
		Art.-Nr.	UVP <sup>1)</sup> €	Art.-Nr.	UVP <sup>1)</sup> €	Art.-Nr.	UVP <sup>1)</sup> €
<b>MERIDIAN 2 6700</b> mit 2 Dachfenstern + Seitenfenster  Grundfläche ca. 6,7 m <sup>2</sup> Sockelmaß: 2,54 x 2,54 m 	HKP ca. 4 mm	40002328	899,90 €	40002340	1.049,90 €	40002352	1.049,90 €
	HKP ca. 6 mm	40002329	1.119,90 €	40002341	1.299,90 €	40002353	1.299,90 €
	ESG ca. 3 mm	40002330	1.239,90 €	40002342	1.399,90 €	40002354	1.399,90 €
	Stahlfundamentrahmen: H 6 cm	263882	179,90 €	261718	199,90 €	267718	199,90 €
<b>MERIDIAN 2 8300</b> mit 2 Dachfenstern + Seitenfenster  Grundfläche ca. 8,3 m <sup>2</sup> Sockelmaß: 2,54 x 3,17 m 	HKP ca. 4 mm	40002331	999,90 €	40002343	1.179,90 €	40002355	1.179,90 €
	HKP ca. 6 mm	40002332	1.269,90 €	40002344	1.469,90 €	40002356	1.469,90 €
	ESG ca. 3 mm	40002333	1.389,90 €	40002345	1.629,90 €	40002357	1.629,90 €
	Stahlfundamentrahmen: H 6 cm	264102	199,90 €	261720	229,90 €	267720	229,90 €
<b>MERIDIAN 2 9900</b> mit 2 Dachfenstern + Seitenfenster  Grundfläche ca. 9,9 m <sup>2</sup> Sockelmaß: 2,54 x 3,79 m 	HKP ca. 4 mm	40002334	1.139,90 €	40002346	1.339,90 €	40002358	1.339,90 €
	HKP ca. 6 mm	40002335	1.399,90 €	40002347	1.649,90 €	40002359	1.649,90 €
	ESG ca. 3 mm	40002336	1.549,90 €	40002348	1.799,90 €	40002360	1.799,90 €
	Stahlfundamentrahmen: H 6 cm	264122	219,90 €	261728	249,90 €	267728	249,90 €
<b>MERIDIAN 2 11500</b> mit 2 Dachfenstern + Seitenfenster  Grundfläche ca. 11,5 m <sup>2</sup> Sockelmaß: 2,54 x 4,41 m 	HKP ca. 4 mm	40002337	1.289,90 €	40002349	1.489,90 €	40002361	1.489,90 €
	HKP ca. 6 mm	40002338	1.589,90 €	40002350	1.849,90 €	40002362	1.849,90 €
	ESG ca. 3 mm	40002339	1.699,90 €	40002351	1.999,90 €	40002363	1.999,90 €
	Stahlfundamentrahmen: H 6 cm	264142	239,90 €	261748	289,90 €	267748	289,90 €

1) UVP= Unverbindliche Preisempfehlung. Alle Maßangaben sind Annäherungswerte. Die Ausstattungen sind Zubehör und nicht im Preis enthalten. Technische Änderungen vorbehalten. Farbwiedergabe unverbindlich. Höhenmaße ab Oberkante Fundamentrahmen gemessen. Garantiebedingungen unter: [www.vitavia.de/service/garantiebestimmungen](http://www.vitavia.de/service/garantiebestimmungen)





- ✓ Lüftungsoptimiert dank Kombination aus Dach- und Seitenfenster
- ✓ Großzügige Doppeltür vorbereitet für ein Vorhängeschloss
- ✓ Mit Hohlkammerplatten oder Sicherheitsglas erhältlich

Meridian 2 8300 – HKP – Alu eloxiert  
Abbildung zeigt Gewächshaus mit Zubehör Stahlfundamentrahmen



Meridian 1 11500 – ESG – Anthrazit<sup>2</sup> – Abbildung zeigt Gewächshaus mit Zubehör Stahlfundamentrahmen

- 15 JAHRE GARANTIE**  
AUF KONSTRUKTION UND RAHMEN
- 10 JAHRE GARANTIE**  
AUF HOHLKAMMERPLATTEN GEGEN VERWITTERUNG





# URANUS

## 6700 - 11500

Passgenaues Zubehör  
für das Uranus finden  
Sie auf [vitavia.de](http://vitavia.de)



**Freiraum zur Entfaltung: Hochwachsende Pflanzen wie auch große Gärtner haben an dem Uranus viel Freude, weil genug Platz für beide da ist. Ein Traum für alle Pflanzenliebhaber!**

Das Uranus ist ein Modell für den fortgeschrittenen Gärtner. Es ist in vier verschiedenen Größen - mit Grundflächen von 6,7 bis 11,5 m<sup>2</sup> und in drei Farben - erhältlich: Aluminium eloxiert, Smaragd oder Schwarz pulverbeschichtet. Mit seiner außergewöhnlichen Firsthöhe von 248 cm und der Traufenhöhe von 154 cm bietet das Uranus auch hohen Pflanzen viel Raum.

Bei der Verglasung kann zwischen ca. 3 mm starkem kristallklarem Sicherheitsglas, kristallklar (ESG) und Hohlkammerplatten (HKP) gewählt werden. Die Hohlkammerplatten gibt es in einer Stärke von ca. 4 oder 6 mm. Sie bestehen aus UV-stabilisiertem Polycarbonat.

Die Dachfensterverglasung der Modelle mit HKP hat eine Stärke von ca. 4 mm. Hohlkammerplatten besitzen bessere Isoliereigenschaften als Glas und sind zudem bruchsicherer und leichter. Die leicht milchige Oberfläche bricht das Licht, sodass meist kein Abschattieren notwendig ist.

Das von Vitavia verwendete kristallklare Sicherheitsglas (ESG) ist ebenfalls bruchstabil und sorgt aufgrund seiner thermischen Vorspannung für ungefährliche Glasstücke, falls es doch einmal brechen sollte. Es lässt

außerdem den Blick frei und sorgt aufgrund ausbleibender Verschleißspuren auch langfristig dafür, dass das Gewächshaus ein schöner Anblick im Garten bleibt. An sonnigen, heißen Tagen empfehlen wir eine Schattierhilfe, um die Pflanzen vor Verbrennung zu schützen.

Die großflächigen Glasscheiben sowie Hohlkammerplatten werden mit Glasfederklammern im Profil befestigt. Das Modell hat eine leichtgängige, kugelgelagerte Doppelschiebetür mit einer Breite von 122 cm und einer Höhe von 191 cm. Jedes Modell ist serienmäßig mit zwei oder vier Dachfenstern und Regenrinnen ausgestattet.

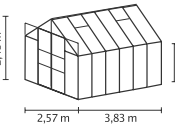

Modell	Ausführungen	Alu eloxiert		Smaragd <sup>2)</sup>		Schwarz <sup>2)</sup>	
		Art.-Nr.	UVP <sup>1)</sup> €	Art.-Nr.	UVP <sup>1)</sup> €	Art.-Nr.	UVP <sup>1)</sup> €
<b>URANUS 6700</b> mit 2 Dachfenstern  Grundfläche ca. 6,7 m <sup>2</sup> Sockelmaß: 2,54 x 2,54 m 	HKP ca. 4 mm	264884	919,90 €	261384	1.079,90 €	268884	1.079,90 €
	HKP ca. 6 mm	264889	1.149,90 €	261389	1.339,90 €	268889	1.339,90 €
	ESG ca. 3 mm	264885	1.269,90 €	261385	1.459,90 €	268885	1.459,90 €
	Stahlfundament- rahmen: H 6 cm	263882	179,90 €	261718	199,90 €	268882	199,90 €
<b>URANUS 8300</b> mit 4 Dachfenstern  Grundfläche ca. 8,3 m <sup>2</sup> Sockelmaß: 2,54 x 3,17 m 	HKP ca. 4 mm	264904	1.039,90 €	261404	1.199,90 €	268904	1.199,90 €
	HKP ca. 6 mm	264909	1.309,90 €	261409	1.489,90 €	268909	1.489,90 €
	ESG ca. 3 mm	264905	1.419,90 €	261405	1.659,90 €	268905	1.659,90 €
	Stahlfundament- rahmen: H 6 cm	264102	199,90 €	261720	229,90 €	268102	229,90 €
<b>URANUS 8300 SET</b> Gewächshaus Uranus 8300 inklusive LED-Leuchte Lang (s. S. 74)	ESG ca. 3 mm	-	-	-	-	40001003	1.699,90 €
<b>URANUS 9900</b> mit 4 Dachfenstern  Grundfläche ca. 9,9 m <sup>2</sup> Sockelmaß: 2,54 x 3,79 m 	HKP ca. 4 mm	264924	1.179,90 €	261424	1.389,90 €	268924	1.389,90 €
	HKP ca. 6 mm	264929	1.429,90 €	261429	1.699,90 €	268929	1.699,90 €
	ESG ca. 3 mm	264925	1.579,90 €	261425	1.859,90 €	268925	1.859,90 €
	Stahlfundament- rahmen: H 6 cm	264122	219,90 €	261728	249,90 €	268122	249,90 €
<b>URANUS 11500</b> mit 4 Dachfenstern  Grundfläche ca. 11,5 m <sup>2</sup> Sockelmaß: 2,54 x 4,41 m 	HKP ca. 4 mm	264944	1.329,90 €	261444	1.539,90 €	268944	1.539,90 €
	HKP ca. 6 mm	264949	1.619,90 €	261449	1.879,90 €	268949	1.879,90 €
	ESG ca. 3 mm	264945	1.729,90 €	261445	1.999,90 €	268945	1.999,90 €
	Stahlfundament- rahmen: H 6 cm	264142	239,90 €	261748	289,90 €	268142	289,90 €





✓ Viel Platz dank hohem Giebel und hohen Seitenwänden

✓ Bis zu vier Dachfenster für optimale Belüftung

✓ Tür vorbereitet für ein Vorhängeschloss

Uranus 11500 – HKP – Alu eloxiert – Abbildung zeigt Gewächshaus mit Zubehör Stahlfundamentrahmen und Regenfallröhren (s. S. 72)



**SET**  
LED-Leuchte

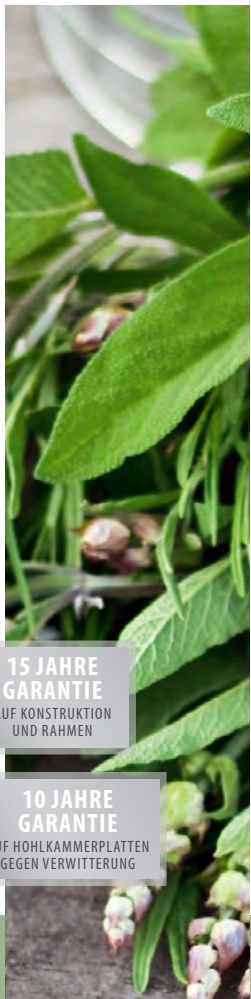

**15 JAHRE GARANTIE**  
AUF KONSTRUKTION UND RAHMEN

**10 JAHRE GARANTIE**  
AUF HOHLKAMMERPLATTEN GEGEN VERWITTERUNG



Uranus 8300 – ESG – Smaragd<sup>®</sup>  
Abbildung zeigt Gewächshaus mit Zubehör Stahlfundamentrahmen



# JUPITER

## 6700 – 11500

Passgenaues Zubehör  
für das Jupiter finden  
Sie auf [vitavia.de](http://vitavia.de)



Jupiter – größter Planet unseres Sonnensystems – ist Namensgeber dieses großzügig konzipierten Gewächshauses für fortgeschrittene Gewächshausgärtner.

Ähnlich wie das Uranus punktet das Jupiter durch außergewöhnlich hohe Seiten und hohem First. Das Jupiter bietet allerdings ein zusätzliches Seitenfenster. Was wie eine kleine Verbesserung klingt, hat hier große Auswirkungen: Die kombinierte, versetzte Belüftung in Dach und Seite führt zu optimaler Luftzirkulation. Das hilft Ihren Pflanzen zu atmen.

Das Jupiter ist in vier Größen mit Grundflächen von 6,7 bis 11,5 m<sup>2</sup> und in drei verschiedenen Farben erhältlich: Aluminium eloxiert, Smaragd oder Schwarz pulverbeschichtet.

Das Jupiter ist voll verglast mit ca. 3 mm starkem, kristallklarem Sicherheitsglas (ESG) oder aber mit Hohlkammerplatten (HKP) erhältlich. ESG lässt viel Licht in das Gewächshaus und bleibt aufgrund ausbleibender Verschleißspuren auch langfristig schön. Durch den freien Blick in das Gewächshaus fügt sich dieses nahtlos in seine Umgebung ein. Um die Pflanzen vor Verbrennungen zu schützen, empfehlen wir die Abschattung. Sicherheitsglas bricht nicht scharfkantig und sorgt somit für mehr Sicherheit im Vergleich zu Blankglas. Bessere Isoliereigenschaften besitzen Hohlkammerplatten, erhältlich in ca. 4 oder 6 mm Stärke (Dachfenster immer mit ca. 4 mm). Sie bestehen

aus UV-stabilisiertem, bruchsicherem Polycarbonat. Die leicht milchige Oberfläche bricht das Licht, sodass meist kein Abschattieren notwendig ist. Im Rahmen verankert werden die großflächigen Glasscheiben sowie die Hohlkammerplatten mit der bewährten Glasfederklammertechnik.

Das Modell hat eine leichtgängige, kugelgelagerte Doppelschiebetür mit einer Breite von 122 cm und einer Höhe von 191 cm. Jedes Modell ist serienmäßig mit einem Seitenfenster und zwei oder vier Dachfenstern und Regenrinnen ausgestattet.



### SCHON GEWUSST?

Die meisten Kohlsorten mögen frische Luft. Sie dürften daher im Lüftungsoptimierten Jupiter besonders gut gedeihen.



Modell	Ausführungen	Alu eloxiert		Smaragd <sup>2)</sup>		Schwarz <sup>2)</sup>	
		Art.-Nr.	UVP <sup>1)</sup> €	Art.-Nr.	UVP <sup>1)</sup> €	Art.-Nr.	UVP <sup>1)</sup> €
<b>JUPITER 6700</b> mit 2 Dachfenstern + Seitenfenster  Grundfläche ca. 6,7 m <sup>2</sup> Sockelmaß: 2,54 x 2,54 m 	HKP ca. 4 mm	40002228	959,90 €	40002253	1.129,90 €	40002265	1.129,90 €
	HKP ca. 6 mm	40002229	1.189,90 €	40002254	1.389,90 €	40002266	1.389,90 €
	ESG ca. 3 mm	40002230	1.309,90 €	40002255	1.499,90 €	40002267	1.499,90 €
	Stahlfundament- rahmen: H 6 cm	263882	179,90 €	261718	199,90 €	268882	199,90 €
<b>JUPITER 8300</b> mit 4 Dachfenstern + Seitenfenster  Grundfläche ca. 8,3 m <sup>2</sup> Sockelmaß: 2,54 x 3,17 m 	HKP ca. 4 mm	40002231	1.079,90 €	40002256	1.249,90 €	40002268	1.249,90 €
	HKP ca. 6 mm	40002232	1.349,90 €	40002257	1.539,90 €	40002269	1.539,90 €
	ESG ca. 3 mm	40002233	1.459,90 €	40002258	1.699,90 €	40002270	1.699,90 €
	Stahlfundament- rahmen: H 6 cm	264102	199,90 €	261720	229,90 €	268102	229,90 €
<b>JUPITER 8300 SET</b> Gewächshaus Jupiter 8300 inklusive LED-Leuchte Lang (s. S. 74)	ESG ca. 3 mm	–	–	–	–	40002271	1.749,90 €
<b>JUPITER 9900</b> mit 4 Dachfenstern + Seitenfenster  Grundfläche ca. 9,9 m <sup>2</sup> Sockelmaß: 2,54 x 3,79 m 	HKP ca. 4 mm	40002234	1.219,90 €	40002259	1.439,90 €	40002272	1.439,90 €
	HKP ca. 6 mm	40002235	1.469,90 €	40002260	1.749,90 €	40002273	1.749,90 €
	ESG ca. 3 mm	40002236	1.619,90 €	40002261	1.899,90 €	40002274	1.899,90 €
	Stahlfundament- rahmen: H 6 cm	264122	219,90 €	261728	249,90 €	268122	249,90 €
<b>JUPITER 11500</b> mit 4 Dachfenstern + Seitenfenster  Grundfläche ca. 11,5 m <sup>2</sup> Sockelmaß: 2,54 x 4,41 m 	HKP ca. 4 mm	40002238	1.369,90 €	40002262	1.589,90 €	40002275	1.589,90 €
	HKP ca. 6 mm	40002251	1.659,90 €	40002263	1.929,90 €	40002276	1.929,90 €
	ESG ca. 3 mm	40002252	1.769,90 €	40002264	2.049,90 €	40002277	2.049,90 €
	Stahlfundament- rahmen: H 6 cm	264142	239,90 €	261748	289,90 €	268142	289,90 €





✓ Lüftungsoptimiert dank Kombination aus Dach- und Seitenfenster

✓ Viel Platz dank hohem Giebel und hohen Seitenwänden

✓ Bis zu vier Dachfenster für optimale Belüftung

✓ Tür vorbereitet für ein Vorhängeschloss

**SET**  
LED-Leuchte



Jupiter bei Nacht : 8300 SET- ESG – Schwarz<sup>2)</sup> – Abbildung zeigt Gewächshaus mit Zubehör Stahlfundamentrahmen



Jupiter 11500 – HKP – Alu eloxiert – Abbildung zeigt Gewächshaus mit Zubehör Stahlfundamentrahmen



**15 JAHRE GARANTIE**  
AUF KONSTRUKTION UND RAHMEN

**10 JAHRE GARANTIE**  
AUF HOHLKAMMERPLATTEN GEGEN VERWITTERUNG



# OLYMP

## 6700 - 11500

Passgenaues Zubehör  
für das Olymp finden  
Sie auf [vitavia.de](http://vitavia.de)



Türen und Fenster wie zu Hause: Das Olymp ist einfach zum Wohlfühlen gemacht! Neben der hohen Doppelflügeltür mit bodentiefer Türschwelle trägt dazu maßgeblich die kombinierte Anordnung von Seiten- und Dachfenstern bei – sie sorgen für hervorragende Luftzirkulation und wohnlichen Flair.

Ob mit kristallklarem Sicherheitsglas (ESG) oder UV-stabilen Hohlkammerplatten (HKP) in ca. 4 mm oder 6 mm Stärke verglast: Die Scheiben erstrecken sich großflächig über die gesamte Höhe der Seitenfelder. Komplett mit dem ca. 3 mm starken, bruchstabilen Sicherheitsglas ausgestattet, fügt sich Ihr Olymp elegant und wertig in Ihren Garten. Es bietet den Pflanzen viel Licht und fördert so das Wachstum, wenngleich gerade an sonnigen Tagen eine Schattierhilfe gefragt ist, um einen Brennglaseffekt zu vermeiden. Hohlkammerplatten hingegen brechen das Licht durch ihre leicht milchige Oberfläche. Sie verbessern darüber hinaus die Isoliereigenschaften, sodass am Anfang und zum Ende der Gartensaison effizienter geheizt werden kann.

Egal, ob in 4 mm oder in 6 mm Stärke: Bei den Hohlkammerplatten können sich Vitavia Kunden auf qualitativ hochwertiges Material verlassen: Die Polycarbonatplatten aus deutscher Herstellung sind UV-stabil und daher haltbarer als herkömmliche Platten. An den Längsseiten sind sie geschlossen, was die Platten an den Kontaktpunkten zum Gewächshaus-

profil stabilisiert, weil am Rand keine Hohlkammern offen stehen, die leicht eingedrückt werden könnten.

Das Olymp ist in vier verschiedenen Größen mit Grundflächen von 6,7 bis 11,5 m<sup>2</sup> und in drei verschiedenen Farben erhältlich.

Zwei Dachfenster, ein Seitenfenster, Regenrinne und der Stahlfundamentrahmen gehören zur Serienausstattung.

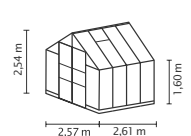
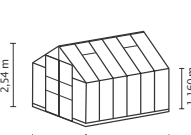
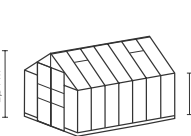

Modell	Ausführungen	Alu eloxiert		Smaragd <sup>2)</sup>		Schwarz <sup>2)</sup>		
		Art.-Nr.	UVP <sup>1)</sup> €	Art.-Nr.	UVP <sup>1)</sup> €	Art.-Nr.	UVP <sup>1)</sup> €	
<b>OLYMP 6700</b> mit 2 Dachfenstern + Seitenfenster Inkl. Stahlfundamentrahmen  Grundfläche ca. 6,7 m <sup>2</sup> Sockelmaß: 2,54 x 2,54 m		HKP ca. 4 mm	40004051	1.249,90 €	40004060	1.429,90 €	40004069	1.429,90 €
		HKP ca. 6 mm	40004052	1.449,90 €	40004061	1.689,90 €	40004070	1.689,90 €
		ESG ca. 3 mm	40004053	1.549,90 €	40004062	1.809,90 €	40004071	1.809,90 €
<b>OLYMP 8300</b> mit 4 Dachfenstern + Seitenfenster Inkl. Stahlfundamentrahmen  Grundfläche ca. 8,3 m <sup>2</sup> Sockelmaß: 2,54 x 3,17 m		HKP ca. 4 mm	40004078	1.349,90 €	40004087	1.549,90 €	40004096	1.549,90 €
		HKP ca. 6 mm	40004079	1.599,90 €	40004088	1.849,90 €	40004097	1.849,90 €
		ESG ca. 3 mm	40004080	1.699,90 €	40004089	2.009,90 €	40004098	2.009,90 €
<b>OLYMP 9900</b> mit 4 Dachfenstern + Seitenfenster Inkl. Stahlfundamentrahmen  Grundfläche ca. 9,9 m <sup>2</sup> Sockelmaß: 2,54 x 3,79 m		HKP ca. 4 mm	40004105	1.499,90 €	40004114	1.749,90 €	40004123	1.749,90 €
		HKP ca. 6 mm	40004106	1.729,90 €	40004115	2.049,90 €	40004124	2.049,90 €
		ESG ca. 3 mm	40004107	1.899,90 €	40004116	2.209,90 €	40004125	2.209,90 €
<b>OLYMP 11500</b> mit 4 Dachfenstern + Seitenfenster Inkl. Stahlfundamentrahmen  Grundfläche ca. 11,5 m <sup>2</sup> Sockelmaß: 2,54 x 4,41 m		HKP ca. 4 mm	40004272	1.649,90 €	40004275	1.899,90 €	40004278	1.899,90 €
		HKP ca. 6 mm	40004273	1.899,90 €	40004276	2.229,90 €	40004279	2.229,90 €
		ESG ca. 3 mm	40004274	2.049,90 €	40004277	2.349,90 €	40004280	2.349,90 €

1) UVP= Unverbindliche Preisempfehlung. 2) pulverbeschichtet. Alle Maßangaben sind Annäherungswerte. Die Ausstattungen sind Zubehör und nicht im Preis enthalten. Technische Änderungen vorbehalten. Farbwiedergabe unverbindlich. Höhenmaße inkl. Fundamentrahmen gemessen. Garantiebedingungen unter: [www.vitavia.de/service/garantiebestimmungen](http://www.vitavia.de/service/garantiebestimmungen)



**NEU!**



✓ *Abschließbare Doppelschwingtür mit Türklinke*

✓ *Lüftungsoptimiert dank Kombination aus Dach- und Seitenfenster*

✓ *Viel Platz dank hohem Giebel und hohen Seitenwänden*

✓ *Bis zu vier Dachfenster für optimale Belüftung*

Olymp 6700 – ESG – Schwarz<sup>2</sup>

**KOMFORTZUGANG**  
*Doppelschwingtür mit bodentiefer Türschwelle*



Olymp 11500 – HKP – Alu eloxiert



**15 JAHRE GARANTIE**  
AUF KONSTRUKTION UND RAHMEN

**10 JAHRE GARANTIE**  
AUF HOHLKAMMERPLATTEN GEGEN VERWITTERUNG





# CASSANDRA

## 8300 - 11500

Passgenaues Zubehör  
für das Cassandra finden  
Sie auf [vitavia.de](http://vitavia.de)



So wohnlich kann es im Grünen sein: Auf einem soliden Sockel stehend wird Ihr Gewächshaus schnell zum zweiten Zuhause und bringt dabei ein wenig mediterranen Stil in Ihren Garten.

Das Cassandra hebt sich durch einen gemauerten Sockel vom klassischen, vollverglasten Gewächshaus ab: Der diskrete Sichtschutz, das freundliche Klima und die solide Gesamterscheinung verleihen dem Gewächshaus eine hohe Wohnlichkeit für viele gemütliche Stunden im eigenen Grün.

Der Sockel kann entweder einfach direkt mitbestellt oder nach eigenen Wünschen gestaltet werden. So können Sie wählen: Zwischen der komfortablen vorkonfigurierten Lösung und einem Sockel, der sich organisch in Ihr gesamtes Gartenkonzept einfügt. Das Set besteht aus dem Gewächshaus und dem Sockelbausatz aus Werksteinen. Die Steine sind in zwei Farben, Sandstein oder Anthrazit, erhältlich und ergeben ein wertiges Mauerbild.

Auch die Pflanzen werden sich im Modell Cassandra wohlfühlen: Das kristallklare Sicherheitsglas (ESG) lässt ein Maximum an Licht in Ihr Gewächshaus, in dem Gemüse, Obst, Kräuter und Zierpflanzen auf bis zu 11,5 m<sup>2</sup> und bis zu 2,49 m hoch wachsen dürfen.

Hervorragend be- und entlüftet wird das Cassandra durch die vier mitgelieferten Dachfenster. Ob in Aluminium eloxiert oder Schwarz pulverbeschichtet: Wie jedes Vitavia Gewächshaus ist auch das Cassandra serienmäßig mit Regenrinnen ausgestattet. Dank ihrer Oberflächenbehandlung sind die Profile optimal gegen Korrosion und Verwitterung geschützt.

Die kugelgelagerte Doppelschiebetür hat eine bodentiefe Türschwelle, eine Breite von 122 cm und eine Höhe von 194 cm. Sie läuft leichtgängig und bietet so einen komfortablen Zugang auch im Rollstuhl, mit dem Kinderwagen – oder mit der Schubkarre.



### TIPP!

Wie auch die Hausmauer schützen Sie auch Ihren Steinsockel mit Regenfallrohren an den Ecken zuverlässig vor herab fließendem Regenwasser – und das können Sie IM Gewächshaus ja auch gut gebrauchen!



Modell	Ausführungen	Alu eloxiert		Schwarz <sup>2)</sup>	
		Art.-Nr.	UVP <sup>1)</sup> €	Art.-Nr.	UVP <sup>1)</sup> €
<b>CASSANDRA 8300</b> mit 4 Dachfenstern  Grundfläche ca. 8,3 m <sup>2</sup> Sockelmaß: 2,56 x 3,24 m x 0,50 m 	ESG ca. 3 mm	40003493	1.799,90 €	40003499	1.999,90 €
	Set: ESG ca. 3 mm inklusive Sockelmauer Farbe: Siola Sandstein	40003494	2.999,90 €	40003500	3.399,90 €
	Set: ESG ca. 3 mm inklusive Sockelmauer Farbe: Siola Anthrazit	40003495	2.999,90 €	40003501	3.399,90 €
<b>CASSANDRA 9900</b> mit 4 Dachfenstern  Grundfläche ca. 9,9 m <sup>2</sup> Sockelmaß: 2,56 x 3,88 m x 0,50 m 	ESG ca. 3 mm	262085	1.979,90 €	268085	2.289,90 €
	Set: ESG ca. 3 mm inklusive Sockelmauer Farbe: Siola Sandstein	40000667	3.589,90 €	40000671	3.949,90 €
	Set: ESG ca. 3 mm inklusive Sockelmauer Farbe: Siola Anthrazit	40000668	3.589,90 €	40000672	3.949,90 €
<b>CASSANDRA 11500</b> mit 4 Dachfenstern  Grundfläche ca. 11,5 m <sup>2</sup> Sockelmaß: 2,56 x 4,50 m x 0,50 m 	ESG ca. 3 mm	262095	2.129,90 €	268095	2.439,90 €
	Set: ESG ca. 3 mm inklusive Sockelmauer Farbe: Siola Sandstein	40000669	3.799,90 €	40000673	4.159,90 €
	Set: ESG ca. 3 mm inklusive Sockelmauer Farbe: Siola Anthrazit	40003446	1.099,90 €	40003451	1.199,90 €



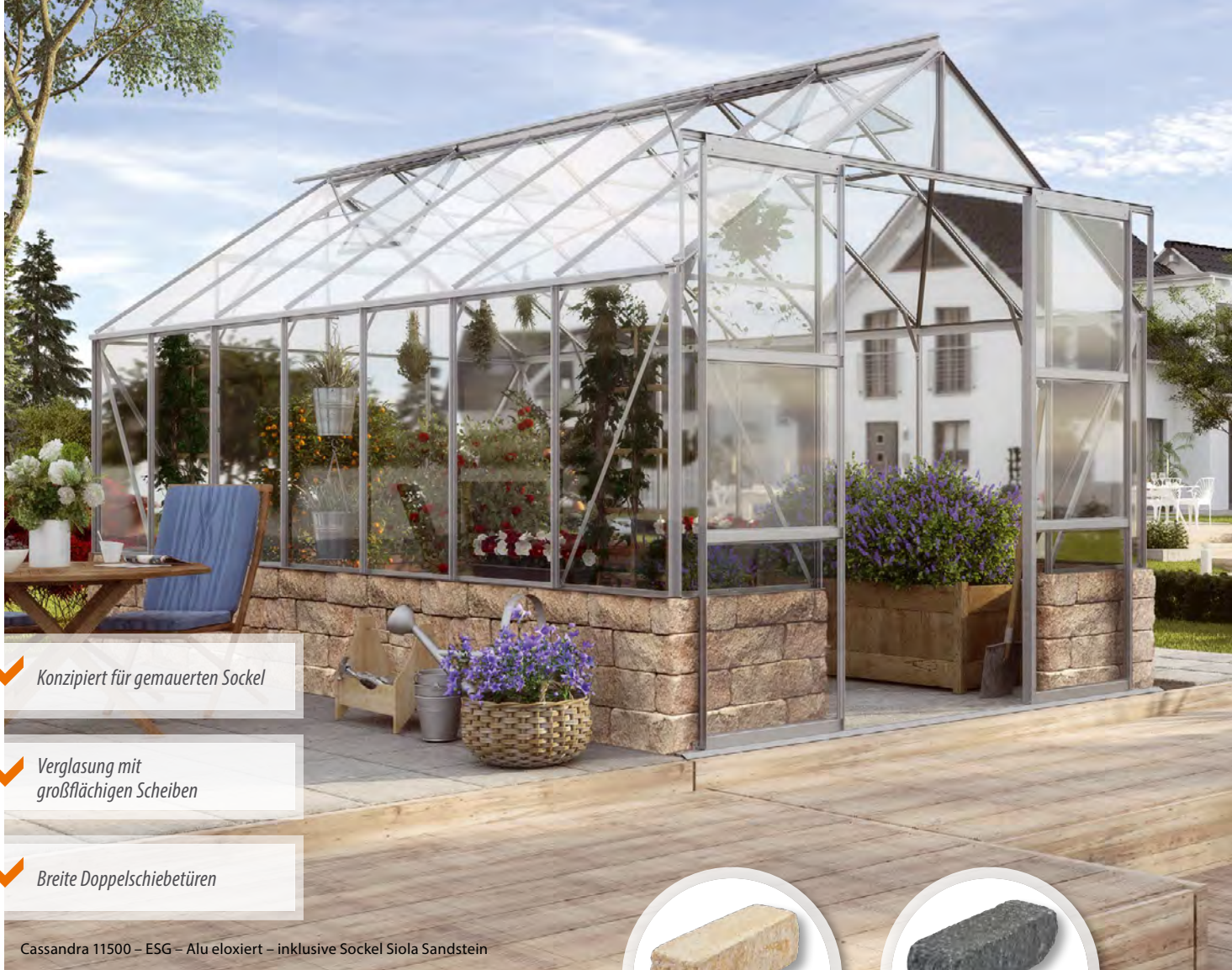

✓ *Konzipiert für gemauerten Sockel*

✓ *Verglasung mit großflächigen Scheiben*

✓ *Breite Doppelschiebetüren*

Cassandra 11500 – ESG – Alu eloxiert – inklusive Sockel Siola Sandstein



✓ *Komfortzugang mit bodentiefer Türschwelle*



Sand



Anthrazit

✓ *Individuelle Gestaltungsmöglichkeiten!  
Mit oder ohne Mauersockel-Set erhältlich.*

Cassandra 8300 – ESG – Schwarz<sup>2</sup> – inklusive Sockel Anthrazit



**15 JAHRE GARANTIE**  
AUF KONSTRUKTION UND RAHMEN

**10 JAHRE GARANTIE**  
AUF HOHLKAMMERPLATTEN GEGEN VERWITTERUNG



# ZEUS COMFORT

## 8100 - 15700

Passgenaues Zubehör  
für das Zeus Comfort finden  
Sie auf [vitavia.de](http://vitavia.de)



So macht Gewächshausgärtnern auch den Profis unter den Hobbygärtnern Spaß: Hochwertige Bauteile und exklusive Ausstattung machen das Premiummodell Zeus Comfort zum Liebling der Anspruchsvollen.

Die Konstruktion überzeugt schon auf den ersten Blick durch ihre elegante und kraftvolle Ästhetik: Die schönen Doppelrahmenprofile erhalten ihre Stabilität durch die von innen verschraubten Aluminiumleisten, die der Befestigung der großflächigen Glas- oder Polycarbonatscheiben in den Seiten dienen: Sie werden zwischen Gewächshausrahmen und verschraubter Aluminiumleiste auf voller Länge eingefasst – dies macht das Haus extrem windstabil. Dazu passend besteht der Bodenrahmen aus einem robusten Kastenprofil, das sich einfach auf einem Streifenfundament verankern lässt.

Neben der Stabilität von Grund auf und seiner ansprechenden Erscheinung bietet das Zeus Comfort zahlreiche Features für das komfortable Gärtnern: 1,88 m hohe Seiten, ein 2,50 m hohes Dach und breite Doppelflügeltüren, ausgestattet mit einer Aluminium-Türklinke und einem Edelstahl-Zylinderschloss zum Beispiel.

Das Zeus Comfort ist in fünf Größen und in Alu eloxiert oder Schwarz pulverbeschichtet erhältlich. Die Verglasung der Seitenwände kann wahlweise mit ca. 3 mm starkem, kristallklarem Sicherheitsglas (ESG) oder mit UV-stabilisierten Hohlkammerplatten (HKP) in den Stärken von

ca. 10 oder 16 mm erfolgen. Das Dach ist zum Schutz vor hoch stehender Sonne immer mit Hohlkammerplatten (mind. ca. 10 mm Stärke), eingedeckt. Diese werden mittels einer komfortablen Einschubtechnik befestigt. Für hervorragende Isoliereigenschaften, z.B. zum Überwintern von Kübelpflanzen, ist eine konsequente HKP-Verglasung empfehlenswert.

Das Zeus ist serienmäßig mit zwei bzw. drei Dachfenstern, zwei Regennuten, zwei Regenfallrohren (L 1,75 m, Ø 32 mm) und einem integrierten Bodenprofil ausgestattet.



### DOPPELRAHMENPROFILE

Bei den Vitavia Doppelrahmenprofilen werden die Scheiben vom Gewächshausprofil auf der einen und verschraubter Alu-Leiste auf der anderen Seite eingefasst.



Modell	Ausführungen	Alu eloxiert		Schwarz <sup>2)</sup>	
		Art.-Nr.	UVP <sup>1)</sup> €	Art.-Nr.	UVP <sup>1)</sup> €
<b>ZEUS COMFORT 8100</b> mit 2 Dachfenstern  Grundfläche ca. 8,1 m <sup>2</sup> empf. Fundamentmaß: 2,66 x 3,24 m	HKP ca. 10 mm	40002434	2.399,90 €	40002449	2.829,90 €
	HKP ca. 16 mm	40002435	2.739,90 €	40002450	3.049,90 €
	ESG ca. 3 mm mit HKP-Dach ca. 10 mm	40002433	2.469,90 €	40002448	2.899,90 €
<b>ZEUS COMFORT 10000</b> mit 2 Dachfenstern  Grundfläche ca. 10 m <sup>2</sup> empf. Fundamentmaß: 2,66 x 3,99 m	HKP ca. 10 mm	40002437	2.739,90 €	40002452	3.169,90 €
	HKP ca. 16 mm	40002438	3.049,90 €	40002453	3.499,90 €
	ESG ca. 3 mm mit HKP-Dach ca. 10 mm	40002436	2.799,90 €	40002451	3.199,90 €
<b>ZEUS COMFORT 11900</b> mit 3 Dachfenstern  Grundfläche ca. 11,9 m <sup>2</sup> empf. Fundamentmaß: 2,66 x 4,73 m	HKP ca. 10 mm	40002440	3.049,90 €	40002455	3.499,90 €
	HKP ca. 16 mm	40002441	3.439,90 €	40002456	3.889,90 €
	ESG ca. 3 mm mit HKP-Dach ca. 10 mm	40002439	3.139,90 €	40002454	3.539,90 €
<b>ZEUS COMFORT 13800</b> mit 3 Dachfenstern  Grundfläche ca. 13,8 m <sup>2</sup> empf. Fundamentmaß: 2,66 x 5,47 m	HKP ca. 10 mm	40002443	3.419,90 €	40002458	3.889,90 €
	HKP ca. 16 mm	40002444	3.879,90 €	40002459	4.329,90 €
	ESG ca. 3 mm mit HKP-Dach ca. 10 mm	40002442	3.539,90 €	40002457	3.979,90 €
<b>ZEUS COMFORT 15700</b> mit 3 Dachfenstern  Grundfläche ca. 15,7 m <sup>2</sup> empf. Fundamentmaß: 2,66 x 6,22 m	HKP ca. 10 mm	40002446	3.739,90 €	40002461	4.169,90 €
	HKP ca. 16 mm	40002447	4.219,90 €	40002462	4.499,90 €
	ESG ca. 3 mm mit HKP-Dach ca. 10 mm	40002445	3.899,90 €	40002460	4.299,90 €





✓ Inkl. 2 bodentiefen Regenfallrohren  
L 1,75 m, Ø 32 mm

✓ Dach mit Einschubtechnik

✓ Einzigartige Glashaltetechnik mit  
Doppelrahmenprofilen

✓ Verglasung mit großflächigen  
Scheiben in Dach und Seiten

Zeus Comfort 10000 – HKP – Alu eloxiert



✓ Mit Aluminiumtürklinke und  
hochwertigem Zylinderschloss

Zeus Comfort 15700 – Kombi – Schwarz<sup>2)</sup>



**15 JAHRE  
GARANTIE**  
AUF KONSTRUKTION  
UND RAHMEN

**10 JAHRE  
GARANTIE**  
AUF HOHLKAMMERPLATTEN  
GEGEN VERWITTERUNG





# POLIS

## Balkongewächshaus

Passgenaues Zubehör  
für das Polis finden  
Sie auf [vitavia.de](http://vitavia.de)



So viel Platz gibt selbst der Stadtbalkon her: mit gerade 0,35 m<sup>2</sup> fügt sich das Balkongewächshaus Polis harmonisch selbst auf kleineren Balkonen ein und erlaubt seinen Nutzern die erntefrische Tomate auf dem Brot – und zwar auch zum Frühstück und ohne den Weg nach draußen.

Vollendete Verarbeitung wie der geschlossene Boden, die leicht und getrennt voneinander bedienbaren Schiebetüren und das zusätzliche Regal machen es dabei nicht nur schön, sondern auch mühelos bedienbar. Das Gewächshaus hat eine maximale Gesamthöhe von 1,69 m. Das Zwischenregal unterteilt die Höhe in ein ca. 40 cm hohes unteres und ein ca. 1 m hohes oberes Fach. Da der Zwischenboden aus einzeln herausnehmbaren Streben besteht, können aber auch höher wachsende Pflanzen direkt am Boden platziert werden, sodass Ihnen die gesamte Höhe zur Verfügung steht.

Verglast mit kristallklarem Sicherheitsglas (ESG) – klammerfrei eingefasst in filigrane und gleichzeitig robuste Alu-Profile – fehlt dem Mini-Gewächshaus nur noch ein wenig Grün, um Ihren Balkon zu schmücken.

Zur Standardausstattung des Balkongewächshauses gehören das aufstellbare Dach, der Bodenrahmen, der Boden und die Zwischenebene. Statt mit einem Stahlfundamentrahmen kann das Polis wahlweise auch mit einem Rollfundament ausgestattet werden. Auf den Rollen kann das Polis mühelos und ohne verrutschende Pflanzen an der Stelle positioniert werden, an der es gerade gebraucht wird - oder an der gerade die Sonne scheint!



### SCHON GEWUSST?

Tomaten lieben die Sonne aber leider kein Wasser von oben. Daher sind sie gut in einem Gewächshaus aufgehoben. Und steht das auf dem Balkon, können Sie Ihre frisch geernteten Tomaten sogar zum Frühstück genießen, ohne das Haus zu verlassen!



Modell	Ausführungen	Alu eloxiert		Schwarz <sup>2)</sup>	
		Art.-Nr.	UVP <sup>1)</sup> €	Art.-Nr.	UVP <sup>1)</sup> €
<p><b>POLIS 350</b> mit Stahlfundament</p> <p>Grundfläche ca. 0,35 m<sup>2</sup> Sockelmaß: 0,81 x 0,42 m</p>	ESG ca. 3 mm	40003279	379,90 €	40003280	449,90 €
<p><b>POLIS 350</b> mit Rollfundament</p> <p>Grundfläche ca. 0,35 m<sup>2</sup> Sockelmaß: 0,81 x 0,42 m</p>	ESG ca. 3 mm	40003276	429,90 €	40003277	499,90 €

1) UVP= Unverbindliche Preisempfehlung. 2) pulverbeschichtet. Alle Maßangaben sind Annäherungswerte. Die Ausstattungen sind Zubehör und nicht im Preis enthalten. Technische Änderungen vorbehalten. Farbwiedergabe unverbindlich. Garantiebedingungen unter: [www.vitavia.de/service/garantiebestimmungen](http://www.vitavia.de/service/garantiebestimmungen)





- ✓ *Gewächshaus für den Balkon*
- ✓ *Sicherheitsglas für hohe Sonnenausbeute*
- ✓ *Kleine Grundfläche, hohe Seiten*
- ✓ *Geteilte Schiebetüren für getrennte Bedienung beider Fächer*
- ✓ *Wahlweise mit praktischem Rollfundament oder klassischem Stahlfundamentrahmen*

Polis 350 mit Stahlfundamentrahmen –ESG– Schwarz<sup>2)</sup>

Polis 350 mit Rollfundament – ESG – Alu eloxiert



- ✓ *Aufstellbares Dachfenster*



- ✓ *Inkl. Regal und Boden*

**15 JAHRE  
GARANTIE**  
AUF KONSTRUKTION  
UND RAHMEN





# ORION

## 3800 – 5000

Passgenaues Zubehör  
für das Orion finden  
Sie auf [vitavia.de](http://vitavia.de)



Das formschöne Gewächshaus Orion fügt sich mit seinen abgerundeten Formen und seinem orientalisch anmutenden Dach perfekt in jedes Landschaftsbild und auch in kleine Gartennischen ein.

2,31 m hoch und 2,02 m breit bietet es Ihren Pflanzen und Ihren Träumen genug Platz, um sich zu entfalten.

Dach und Seiten aus ca. 3 mm starkem Sicherheitsglas, kristallklar (ESG) lassen viel Licht auf Ihre Pflanzen fallen, die sich so in voller Pracht zeigen. Am unteren Dachende befinden sich gebogene Polycarbonatscheiben. Durch die Rundung gewinnt das Haus an Seitenhöhe – und bietet so, im Vergleich zur kleinen Grundfläche, hochwachsenden Pflanzen und arbeitenden Gärtnern mehr Raum.

Das Orion besitzt eine 0,60 m breite und ca. 2 m hohe, leichtgängige Schiebetür, ein aufstellbares Dachfenster sowie eine integrierte Regenrinne.

Es ist in zwei Größen, mit 3,8 m<sup>2</sup> und 5 m<sup>2</sup> Grundfläche, sowie in zwei Farben, Aluminium eloxiert oder Schwarz pulverbeschichtet, erhältlich.

Bei der hier verwendeten Klinkerverglasung werden die Glasscheiben mithilfe von Glashaltern überlappend montiert und mit Glasfederklammern im Profil befestigt. Zum Schutz vor zu intensiver Sonneneinstrahlung empfehlen wir den Einsatz von Schattierhilfen: siehe Seite 74.



Orion 3800 – ESG – Schwarz<sup>2)</sup>



Modell	Ausführungen	Alu eloxiert		Schwarz <sup>2)</sup>	
		Art.-Nr.	UVP <sup>1)</sup> €	Art.-Nr.	UVP <sup>1)</sup> €
<b>ORION 3800</b> mit 1 Dachfenster  Grundfläche ca. 3,8 m <sup>2</sup> Sockelmaß: 1,92 x 1,92 m 	ESG ca. 3 mm	280985	749,90 €	288985	899,90 €
	Stahlfundamentrahmen: H 6 cm	263708	89,90 €	268708	139,90 €
<b>ORION 5000</b> mit 1 Dachfenster  Grundfläche ca. 5 m <sup>2</sup> Sockelmaß: 1,92 x 2,54 m 	ESG ca. 3 mm	280995	899,90 €	288995	1.049,90 €
	Stahlfundamentrahmen: H 6 cm	263710	99,90 €	268710	149,90 €

1) UVP= Unverbindliche Preisempfehlung. 2) pulverbeschichtet. Alle Maßangaben sind Annäherungswerte. Die Ausstattungen sind Zubehör und nicht im Preis enthalten. Technische Änderungen vorbehalten. Farbwiedergabe unverbindlich. Höhenmaße ab Oberkante Fundamentrahmen gemessen. Garantiebedingungen unter: [www.vitavia.de/service/garantiebestimmungen](http://www.vitavia.de/service/garantiebestimmungen)





✓ *Formschönes Design*

✓ *Sicherheitsglas für hohe  
Sonnenausbeute*

✓ *Serienmäßige Dachfenster  
+ Regenrinnen*

✓ *Tür vorbereitet für ein  
Vorhängeschloss*

Orion 3800 – ESG – Schwarz<sup>2</sup> – Abbildung zeigt Gewächshaus mit Zubehör Stahlfundamentrahmen

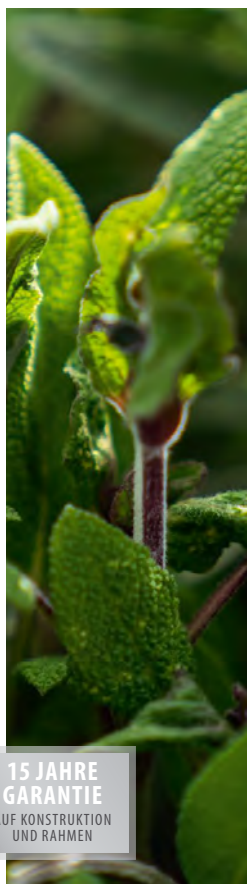

Orion 5000 – ESG – Alu eloxiert – Abbildung zeigt Gewächshaus mit Zubehör Stahlfundamentrahmen



**15 JAHRE  
GARANTIE**  
AUF KONSTRUKTION  
UND RAHMEN



# PLAYA

## 5900 - 7600

Passgenaues Zubehör  
für das Playa finden  
Sie auf [vitavia.de](http://vitavia.de)



Ein Gewächshaus wie Urlaub: Mit seiner hohen Front, die großzügigen Zutritt durch den Komfortzugang gewährt, lädt das Playa zum Betreten, Gärtnern oder einfach nur Erholen ein. Der Komfortzugang zeichnet sich durch die 1,99 m hohen und 1,22 m breiten Schiebetüren mit niedriger Türschwelle aus.

Das Modell ist in zwei verschiedenen Größen mit den Grundflächen 5 m<sup>2</sup> und 7,6 m<sup>2</sup> und in zwei Farben erhältlich: Aluminium eloxiert oder Anthrazit pulverbeschichtet.

Erhältliche Verglasungsvarianten sind die Kombiverglasung und die HKP-Eindeckung. Die Kombiverglasung besteht in den Seiten aus ca. 3 mm starkem, kristallklarem Sicherheitsglas (ESG) und im Dachbereich aus ca. 6 mm starken Hohlkammerplatten (HKP). Die Hohlkammerplatten schützen die Pflanzen vor zu starker Sonneneinstrahlung, sorgen für eine ausgeglichene Temperatur und sind weniger empfindlich gegen herabfallende Äste oder dergleichen. Das leicht geneigte Dach lässt viel Sonne in das Gewächshaus und gewährleistet eine durchgängige Stehhöhe. Mit Seitenwänden und -fenstern aus Hohlkammerplatten kann das Playa in seinen Isoliereigenschaften verbessert werden, empfehlenswert z.B. bei einem geplanten Einsatz im späten Herbst und frühen Frühjahr.

Wie das klassische Satteldach bietet das moderne Pultdach Stabilität und sorgt für einen Gewinn an durchgängiger Dachhöhe. Das Dach geht etwa 30 cm über die Front hinaus.

Ein bis zwei aufstellbare Seitenfenster geben dem Haus weiteres wohnliches Flair. Die Regenrinne und zwei Regenfallrohre (L 1,50 m, Ø 32 mm) sowie ein Stahlfundamentrahmen (Höhe ca. 6 cm) gehören ebenfalls zur Standardausstattung. Das Modell 7600 ist zusätzlich mit einem Lamellenfenster ausgestattet.

Das Gerüst besteht aus schmalen Aluminiumleisten. Da Aluminium ein extrem stabiles und widerstandsfähiges Material ist, genügen die feinen Leisten, um langfristig für einen stabilen Stand zu sorgen.

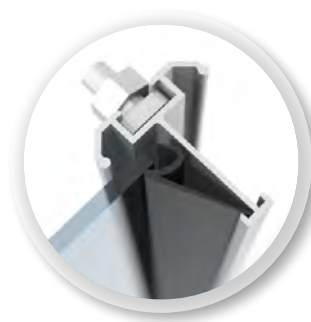

### EINFASSSYSTEM

Beim Einfasssystem werden die Scheiben zwischen dem Profil und durchgängigen Polycarbonatleisten für eine hohe Windstabilität auf ganzer Länge eingefasst.



Modell	Ausführungen	Alu eloxiert		Anthrazit <sup>2)</sup>	
		Art.-Nr.	UVP <sup>1)</sup> €	Art.-Nr.	UVP <sup>1)</sup> €
<b>PLAYA 5900</b> mit 1 Seitenfenster + Stahlfundamentrahmen  Grundfläche <sup>3)</sup> ca. 5,9 m <sup>2</sup> Sockelmaß: 2,54 x 1,92 m  	HKP ca. 6 mm	40002395	1.239,90 €	40002396	1.479,90 €
	Kombiverglasung: ESG ca. 3 mm + Dach HKP ca. 6 mm	40002429	1.269,90 €	40002430	1.529,90 €
<b>PLAYA 7600</b> mit 2 Seitenfenstern, 1 Lamellenwandfenster + Stahlfundamentrahmen  Grundfläche <sup>3)</sup> ca. 7,6 m <sup>2</sup> Sockelmaß: 2,54 x 2,54 m  	HKP ca. 6 mm	40002397	1.559,90 €	40002398	1.789,90 €
	Kombiverglasung: ESG ca. 3 mm + Dach HKP ca. 6 mm	40002431	1.569,90 €	40002432	1.849,90 €

1) UVP= Unverbindliche Preisempfehlung. 2) pulverbeschichtet. 3) Bitte beachten, dass bei Modellen mit Dachüberstand die überbaute Grundfläche stärker von der Innenfläche abweicht, als bei klassischen Modellen. Alle Maßangaben sind Annäherungswerte. Die Ausstattungen sind Zubehör und nicht im Preis enthalten. Technische Änderungen vorbehalten. Farbwiedergabe unverbindlich. Höhenmaße inkl. Fundamentrahmen gemessen. Garantiebedingungen unter: [www.vitavia.de/service/garantiebestimmungen](http://www.vitavia.de/service/garantiebestimmungen)





✓ *Moderne Architektur*

✓ *Durchgehende Stehhöhe*

✓ *Aufstellbares Seitenfenster*

✓ *Großflächige Scheiben*

✓ *Komfortzugang durch breite Doppelschiebetür und bodentiefe Türschwelle*

Playa 7600 – Kombi – Anthrazit<sup>2</sup>



Playa 5900 – Kombi – Alu eloxiert



**15 JAHRE GARANTIE**  
AUF KONSTRUKTION UND RAHMEN

**10 JAHRE GARANTIE**  
AUF HOHLKAMMERPLATTEN GEGEN VERWITTERUNG



# DIANA

## 5000 - 11500

Passgenaues Zubehör  
für das Diana finden  
Sie auf [vitavia.de](http://vitavia.de)



Ein Hauch von orientalischem Märchen weht durch das Diana und macht das Gewächshaus, nicht nur für Ihre Pflanzen, zu einem wunderbaren Ort.

Das elegante, formschöne Aluminiumgewächshaus ist ein Schmuckstück für jeden Garten. Mit seinem seitlich abgerundeten Dach fügt es sich perfekt ins Landschaftsbild ein und sorgt das ganze Jahr für frische Kräuter, gesundes Gemüse und blühende Pflanzen.

Es ist in fünf verschiedenen Größen mit den Grundflächen von 5 bis 11,5 m<sup>2</sup> und in drei Farben erhältlich: Aluminium eloxiert, Smaragd oder Schwarz pulverbeschichtet.

Verglast ist das Diana mit ca. 3 mm starkem kristallklarem Sicherheitsglas (ESG) oder mit ca. 4 mm starken, UV-stabilisierten Hohlkammerplatten (HKP). Die gebogenen Scheiben sind in allen Modellen aus Polycarbonat, wobei es sich bei den ESG-Modellen immer um klares Polycarbonat handelt.

Durch die leichtgängige Doppelschiebetür mit einer Breite von 122 cm und einer Höhe von 200 cm ist das Diana bequem zu begehen. Für eine optimale Belüftung sorgen die im Lieferumfang enthaltenen, bis zu vier Dachfenster. Auch die Regenrinnen sind serienmäßig enthalten.

Um einen absolut ebenerdigen und rechtwinkligen Aufbau des Gewächshauses zu gewährleisten, ist ein Fundamentrahmen aus verzinktem und farbbeschichtetem Stahlblech besonders empfehlenswert und hilfreich.

Reichhaltiges Zubehör (s. S. 62 bis 75) ist auch in den Farben Smaragd und Schwarz erhältlich.

### SCHON GEWUSST?

Passgenaues Zubehör, wie diesen Aluminiumtisch mit 2 Ebenen in Smaragd<sup>2)</sup>, finden Sie über den ZubehörFinder auf [vitavia.de](http://vitavia.de)



Modell	Ausführungen	Alu eloxiert		Smaragd <sup>2)</sup>		Schwarz <sup>2)</sup>	
		Art.-Nr.	UVP <sup>1)</sup> €	Art.-Nr.	UVP <sup>1)</sup> €	Art.-Nr.	UVP <sup>1)</sup> €
<b>DIANA 5000</b> mit 1 Dachfenster  Grundfläche ca. 4,9 m <sup>2</sup> Sockelmaß: 2,54 x 1,92 m 	HKP ca. 4 mm	40001574	959,90 €	40001579	1.139,90 €	-	-
	ESG ca. 3 mm	266568	1.049,90 €	261568	1.239,90 €	-	-
	Stahlfundamentrahmen: H 12,5 cm	263780	139,90 €	261708	189,90 €	-	-
<b>DIANA 6700</b> mit 2 Dachfenstern  Grundfläche ca. 6,7 m <sup>2</sup> Sockelmaß: 2,54 x 2,54 m 	HKP ca. 4 mm	40001575	1.119,90 €	40001580	1.329,90 €	40001862	1.329,90 €
	ESG ca. 3 mm	266588	1.249,90 €	261588	1.439,90 €	288588	1.439,90 €
	Stahlfundamentrahmen: H 6 cm	263882	179,90 €	261718	199,90 €	268882	199,90 €
<b>DIANA 8300</b> mit 2 Dachfenstern  Grundfläche ca. 8,3 m <sup>2</sup> Sockelmaß: 2,54 x 3,17 m 	HKP ca. 4 mm	40001576	1.269,90 €	40001581	1.519,90 €	40001863	1.519,90 €
	ESG ca. 3 mm	266608	1.449,90 €	261608	1.649,90 €	288608	1.649,90 €
	Stahlfundamentrahmen: H 6 cm	264102	199,90 €	261720	229,90 €	268102	229,90 €
<b>DIANA 9900</b> mit 4 Dachfenstern  Grundfläche ca. 9,9 m <sup>2</sup> Sockelmaß: 2,54 x 3,79 m 	HKP ca. 4 mm	40001577	1.419,90 €	40001582	1.699,90 €	40001864	1.699,90 €
	ESG ca. 3 mm	266628	1.649,90 €	261628	1.849,90 €	288628	1.849,90 €
	Stahlfundamentrahmen: H 6 cm	264122	219,90 €	261728	249,90 €	268122	249,90 €
<b>DIANA 11500</b> mit 4 Dachfenstern  Grundfläche ca. 11,5 m <sup>2</sup> Sockelmaß: 2,54 x 4,41 m 	HKP ca. 4 mm	40001578	1.569,90 €	40001583	1.889,90 €	40001865	1.889,90 €
	ESG ca. 3 mm	266648	1.849,90 €	261648	2.059,90 €	288648	2.059,90 €
	Stahlfundamentrahmen: H 6 cm	264142	239,90 €	261748	289,90 €	268142	289,90 €

1) UVP= Unverbindliche Preisempfehlung. 2) pulverbeschichtet. Alle Maßangaben sind Annäherungswerte. Die Ausstattungen sind Zubehör und nicht im Preis enthalten. Technische Änderungen vorbehalten. Farb wiedergabe unverbindlich. Höhenmaße ab Oberkante Fundamentrahmen gemessen. Garantiebedingungen unter: [www.vitavia.de/service/garantiebestimmungen](http://www.vitavia.de/service/garantiebestimmungen)





- ✓ Formschönes Design mit großflächigen Scheiben
- ✓ Verglasung mit Sicherheitsglas oder Hohlkammerplatten möglich
- ✓ Serienmäßige Dachfenster + Regenrinnen
- ✓ Tür vorbereitet für ein Vorhängeschloss

Diana 11500 – ESG – Smaragd<sup>2</sup> – Abbildung zeigt Gewächshaus mit Zubehör Stahlfundamentrahmen und Regenfallrohren (s. S. 72) und autom. Fensterheber (s. S. 67)



Diana 6700 – HKP – Alu eloxiert – Abbildung zeigt Gewächshaus mit Zubehör Stahlfundamentrahmen

- 15 JAHRE GARANTIE**  
AUF KONSTRUKTION UND RAHMEN
- 10 JAHRE GARANTIE**  
AUF HOHLKAMMERPLATTEN GEGEN VERWITTERUNG





# SIRIUS

## Orangerie

Passgenaues Zubehör  
für das Sirius finden  
Sie auf [vitavia.de](http://vitavia.de)



Seine extravagante Form und die Vollverglasung machen das Sirius zu einem besonderen Ort mit viel Flair, Licht und Ausstrahlungskraft.

Dieses Gewächshaus im Stil der barocken Orangerie besteht aus korrosions- und witterungsbeständigen Aluminiumprofilen und ist vollverglast mit ca. 3 mm starkem, kristallklarem Sicherheitsglas (ESG). Die großflächigen Scheiben werden auf ganzer Länge zwischen Gewächshausprofil und schwarzen Kunststoffleisten eingefasst. Das Sirius ist in drei Farbvarianten erhältlich: In Alu eloxiert, Smaragd oder Schwarz pulverbeschichtet. Das Gewächshaus wird zusammen mit einem ca. 6 cm hohen Stahlfundamentrahmen geliefert. Die 13 m<sup>2</sup> Grundfläche sind durch den T-Grundschnitt (s. Abb. unten) leichter in unterschiedliche Bereiche zu organisieren als in klassischen Gewächshäusern.

Das Sirius ist serienmäßig mit vier Dachfenstern ausgestattet – somit ist für eine optimale Belüftung gesorgt. Regenrinnen und drei Regenfallrohre (L 1,50 m, Ø 32 mm) gewähren einwandfreies Abfließen sowie das Sammeln von Regenwasser. Außergewöhnlich sind außerdem die Höhen von Traufe (160 cm) und First (254 cm).

Die Orangerie hat eine leichtgängige, kugelgelagerte Doppelschiebetür mit einer Breite von 122 cm und einer Höhe von 191 cm und kann mit weiteren Doppelschiebetüren an den Giebelseiten rechts oder links ausge-

stattet werden. Zusätzlich können Sie das Gewächshaus mit einer Firstkrone (s. S. 72) verschönern, die gleichzeitig z.B. auch als Taubenabwehr dient. Weitere Informationen zu unserem Zubehör erhalten Sie auf den Seiten 62 bis 75.



### PRAKTISCH!

Mit weiteren Doppelschiebetüren verschaffen Sie sich an mehreren Seiten Zugang zu Ihrer Orangerie.

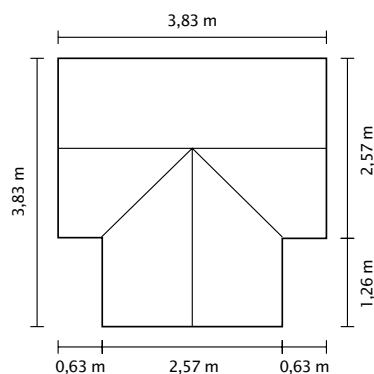
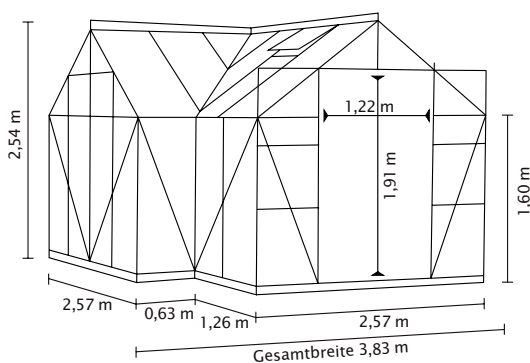

Modell	Ausführungen	Alu eloxiert		Smaragd <sup>2)</sup>		Schwarz <sup>2)</sup>	
		Art.-Nr.	UVP <sup>1)</sup> €	Art.-Nr.	UVP <sup>1)</sup> €	Art.-Nr.	UVP <sup>1)</sup> €
<b>ORANGERIE SIRIUS</b> mit 4 Dachfenstern Inkl. Stahlfundamentrahmen, 6 cm hoch  Grundfläche ca. 13 m <sup>2</sup> Sockelmaß: 3,81 x 3,81 m	ESG ca. 3 mm	265525	2.359,90 €	265545	2.719,90 €	265505	2.719,90 €
	Doppelschiebetür inkl. ESG ca. 3 mm	260260	219,90 €	2602604	249,90 €	2602607	249,90 €

1) UVP= Unverbindliche Preisempfehlung. 2) pulverbeschichtet. Alle Maßangaben sind Annäherungswerte. Die Ausstattungen sind Zubehör und nicht im Preis enthalten. Technische Änderungen vorbehalten. Farbwiedergabe unverbindlich. Höhenmaße inkl. Oberkante Fundamentrahmen gemessen. Garantiebedingungen unter: [www.vitavia.de/service/garantiebestimmungen](http://www.vitavia.de/service/garantiebestimmungen)





✓ Außergewöhnliche Form im Stil einer Orangerie

✓ Inklusive drei Regenfallrohren

✓ Großflächige Scheiben

✓ Inklusive 6 cm hohem Stahlfundamentrahmen

Sirius – ESG – Schwarz<sup>2)</sup>



PRAKTISCHES ZUBEHÖR:  
Firstkronen (s. S. 72)

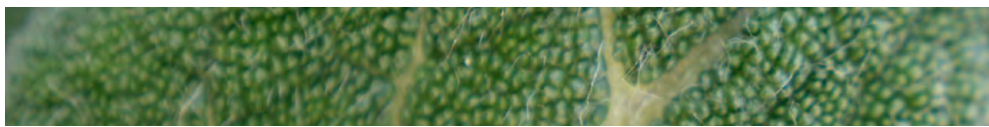

Sirius – ESG – Alu eloxiert

15 JAHRE  
GARANTIE  
AUF KONSTRUKTION  
UND RAHMEN



# HERA

## 4500 & 9000

Passgenaues Zubehör  
für das Hera finden  
Sie auf [vitavia.de](http://vitavia.de)



Mit dem Hera findet die beliebte Pavillon-Bauart Eingang in die Vitavia Gewächshauswelt. Seine elegante Erscheinung macht dieses Gewächshaus zu einem Schmuckstück in jedem Garten.

**Hera 4500:** Das Hera 4500 bietet ca. 4,5 m<sup>2</sup> gemütlichen Rückzugsraum für Hobbygärtner und ihre Lieblingsblumen. Zur Auswahl stehen drei Farben: Aluminium eloxiert, Weiß oder Smaragd pulverbeschichtet. Zur Standardausstattung gehören ein Stahlfundamentrahmen, 2 Lamellenfenster, Dauerentlüftung im 2,63 m hohen Dach und eine Schiebetür (B: 62 cm, H: 177 cm).

**Hera 9000:** Unter dem 2,83 m hohen Dach des Hera 9000 finden Gärtner und ihre Gäste auf ca. 9 m<sup>2</sup> Platz für Aktivitäten vom Umtopfen bis zum abendlichen Glas Wein. Der Pavillon ist in den Farben Aluminium eloxiert, Weiß, Smaragd oder Schwarz pulverbeschichtet erhältlich.

Zur umfangreichen Standardausstattung des Hera 9000 gehören: ein Stahlfundamentrahmen, Regenrinnen, drei Regenfallrohre, drei Seitenfenster, die Dauerentlüftung im Dach und eine komfortable Doppelschiebetür (B: 80 cm, H: 177 cm) mit hochwertigem Zylinderschloss.

Verglast sind beide Pavillons in der schönen und praktischen Kombiverglasung: Das Dach ist mit ca. 6 mm starken, UV-stabilisierten Hohlkammerplatten (HKP) eingedeckt. Diese schützen die Pflanzen vor den schädlichen Auswirkungen zu hoch stehender Sonne. Die Seitenwände sind mit ca. 3 mm starkem, kristallklarem Sicherheitsglas (ESG) verglast – und erlauben so den freien Blick ins eigene Grün. Die Befestigung der Verglasung erfolgt in Seiten und Dach mit schwarzen Kunststoffleisten, welche die Glas- oder Polycarbonatscheiben auf voller Länge einfassen.



### KOMBIVERGLASUNG: DAS BESTE VON ALLEM

Das kristallklare Sicherheitsglas in den Seiten sorgt für eine schöne Aussicht und viel Licht; die Hohlkammerplatten im Dach für eine schonende Brechung der Lichtstrahlen und bessere Isoliereigenschaften im Vergleich zum vollverglasten Haus.

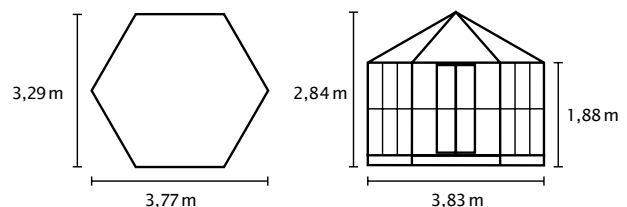
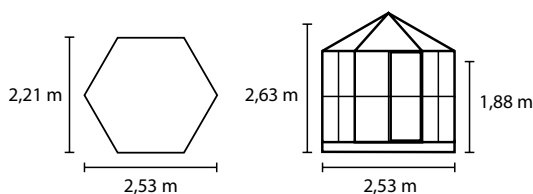

Modell	Ausführungen	Alu eloxiert		Smaragd <sup>2)</sup>		Weiß <sup>2)</sup>		Schwarz <sup>2)</sup>	
		Art.-Nr.	UVP <sup>1)</sup> €	Art.-Nr.	UVP <sup>1)</sup> €	Art.-Nr.	UVP <sup>1)</sup> €	Art.-Nr.	UVP <sup>1)</sup> €
<b>HERA 4500</b> mit 2 Lamellenfenstern inkl. Stahlfundamentrahmen, Höhe ca. 6 cm Grundfläche ca. 4,5 m <sup>2</sup>	Kombiverglasung: ESG ca. 3 mm Dach: HKP ca. 6 mm	40000514	969,90 €	40000515	1.199,90 €	40002480	1.199,90 €	—	—
<b>HERA 9000</b> mit 3 Seitenfenstern inkl. Stahlfundamentrahmen, Höhe ca. 6 cm Grundfläche ca. 9 m <sup>2</sup>	Kombiverglasung: ESG ca. 3 mm + Dach HKP ca. 6 mm	261805	2.199,90 €	261825	2.499,90 €	40001866	2.499,90 €	261815	2.499,90 €

1) UVP= Unverbindliche Preisempfehlung. 2) pulverbeschichtet. 3) Nur Hera 900. Alle Maßangaben sind Annäherungswerte. Die Ausstattungen sind Zubehör und nicht im Preis enthalten. Technische Änderungen vorbehalten. Farbwiedergabe unverbindlich. Höhenmaße inkl. Oberkante Fundamentrahmen gemessen. Garantiebedingungen unter: [www.vitavia.de/service/garantiebestimmungen](http://www.vitavia.de/service/garantiebestimmungen)





✓ Pavillon mit hexagonalem Grundriss

✓ Großflächige Scheiben

✓ Dach mit Einschubtechnik inklusive Regenrinne (nur 9000)

✓ Inklusive Stahlfundamentrahmen

✓ Kombiverglasung aus HKP im Dach und ESG in den Seiten

Hera 9000 – Kombi – Weiß<sup>2</sup>



**15 JAHRE GARANTIE**  
AUF KONSTRUKTION UND RAHMEN

**10 JAHRE GARANTIE**  
AUF HOHLKAMMERPLATTEN GEGEN VERWITTERUNG



Hera 4500 – Kombi – Alu eloxiert





# GALAXIS 9000

Passgenaues Zubehör  
für das Galaxis finden  
Sie auf [vitavia.de](http://vitavia.de)



Mit dem Galaxis 9000 erschließen Hobbygärtner das Gewächshaus-universum auf komfortabelste Art: Das hohe Pavillondach ist nicht nur elegant, sondern lässt viel Freiraum für hohe Pflanzen und große Gärtner.

Bodentiefe Doppelschiebetüren erlauben den stolperfreien Zugang, auch mit Schubkarre und anderem sperrigen Gut. Die drei Seitenfenster verleihen wohnlichen Flair und bieten, zusammen mit der Dauerentlüftung im Dach, hervorragende Möglichkeit für die Be- und Entlüftung.

Verglast ist der Pavillon in der schönen und praktischen Kombiverglasung: Das Dach ist mit ca. 6 mm starken, UV-stabilisierten Hohlkammerplatten (HKP) eingedeckt, die mit einer innovativen Einschubtechnik in die Profile geschoben werden. Das Polycarbonat bricht das Licht weich, sodass die Pflanzen gegen zu starke Sonneneinstrahlung geschützt sind. Die Seitenwände sind mit großflächigem, kristallklarem Sicherheitsglas in ca. 3 mm Stärke verglast – und erlauben so den freien Blick ins eigene Grün.

Die Verglasung erfolgt hier mittels eines Einfasssystems: Die Scheiben werden zwischen Abdeckleisten aus PC und dem Gewächshausprofil auf ganzer Länge eingefasst. Das sieht nicht nur hochwertiger aus als die klassische Federklammertechnik, sondern ist auch windstabiler, weil die Scheiben nicht nur an einzelnen Punkten, sondern durchgängig befestigt werden.

Zur umfangreichen Standardausstattung des Galaxis 9000 gehören: Stahlfundamentrahmen, Regenrinnen, drei lange Regenfallrohre, drei Seitenfenster, Dauerentlüftung im Dach und eine bodentiefe Doppelschiebetür (B: 87 cm, H: 183 cm) mit abschließbarem Edelstahl Schloss. Das Pavillongewächshaus ist in vier Farben – Alu eloxiert, Weiß, Smaragd oder Schwarz pulverbeschichtet – erhältlich.

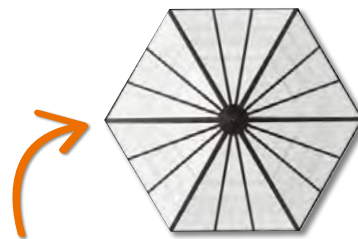

## AUSSERGEWÖHNLICHE FORM

Das sechseckige Pavillondach verleiht dem Galaxis seine besondere Gestalt. Auf die Vitavia Standards wie den integrierten UV-Schutz der Dachplatten und die umlaufenden Regenrinnen muss der Hobbygärtner dennoch nicht verzichten.

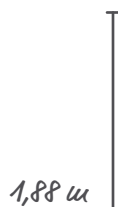
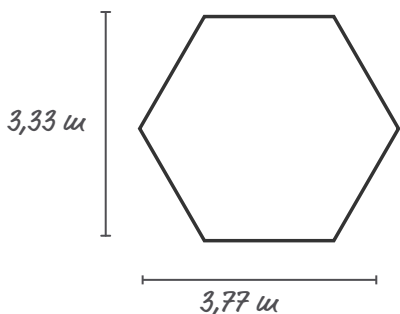

Modell	Ausführungen	Alu eloxiert		Smaragd <sup>2)</sup>		Weiß <sup>2)</sup>		Schwarz <sup>2)</sup>	
		Art.-Nr.	UVP <sup>1)</sup> €	Art.-Nr.	UVP <sup>1)</sup> €	Art.-Nr.	UVP <sup>1)</sup> €	Art.-Nr.	UVP <sup>1)</sup> €
<b>GALAXIS</b> mit 3 Seitenfenstern inkl. Stahlfundamentrahmen, Höhe ca. 6 cm Grundfläche ca. 9 m <sup>2</sup>	ESG ca. 3 mm Dach: HKP ca. 6 mm	40004037	2.399,90 €	40004038	2.699,90 €	40004040	2.699,90 €	40004039	2.699,90 €



**NEU!**



✓ *Gewächshaus im Pavillon-Stil mit Komfortzugang*

✓ *Doppelschiebetüren mit bodentiefer Türschwelle*

✓ *Abschließbares Edelstahlsschloss*

✓ *Inklusive Stahlfundamentrahmen*

✓ *Kombiverglasung aus HKP im Dach und ESG in den Seiten*

Galaxis-Kombi - Schwarz<sup>2</sup>

Galaxis-Kombi - Weiß<sup>2</sup>



**KOMFORTZUGANG**  
*mit bodentiefer Türschwelle*

**15 JAHRE GARANTIE**  
AUF KONSTRUKTION UND RAHMEN

**10 JAHRE GARANTIE**  
AUF HOHLKAMMERPLATTEN GEGEN VERWITTERUNG





# APHRODITE

## 7800 & 11500

Passgenaues Zubehör  
für das Aphrodite finden  
Sie auf [vitaria.de](http://vitaria.de)



Das außergewöhnliche Pultdach, die schönen und stabilen Profile, die bequeme Stehhöhe und eine durchdachte Verglasung machen das Aphrodite zu einem hochwertigen Hobbygewächshaus – und das sieht man ihm auch an.

Ästhetisch und kraftvoll prägen die Doppelrahmenprofile das großzügig geschnittene Gewächshaus. Sie sorgen für die besonders zuverlässige Befestigung der Seitenverglasung: Verschraubte Aluminiumleisten auf der einen und die Gewächshausprofile auf der anderen Seite rahmen die Glasscheiben ein und sorgen für eine besondere Stabilität (s. Abb. S. 28). Die Hohlkammerplatten im Dachbereich werden mittels einer Einschubtechnik befestigt. Die Langlebigkeit der Profile ist mit einer 15-jährigen Garantiezusage auf Konstruktion und Rahmen verbrieft.

Die mit kristallklarem Sicherheitsglas (ESG) verglasten Modelle fügen sich ansprechend in den Garten ein und lassen seitlich einfallendes Licht an die Pflanzen. Die UV-stabilisierten Hohlkammerplatten (HKP) auf dem Dach sind mit 10 Jahren Garantie gegen Verwitterung ausgestattet. Sie stellen sicher, dass nur die schonenden Sonnenstrahlen am Vor- und Nachmittag durch das Pultdach direkt auf die Pflanzen fallen. Die komplett mit 10 mm starken Hohlkammerplatten eingedeckten Modelle zeigen verbesserte Isoliereigenschaften, die – bei angemessener Beheizung – auch das Überwintern von frostempfindlichen Pflanzen erlauben. Seiten- und Oberfenster sind

in verschiedenen Graden zu öffnen – da sie nach unten öffnen, auch bei schlechtem Wetter.

Das Aphrodite ist in zwei verschiedenen Größen mit Grundflächen von 7,8 und 11,5 m<sup>2</sup> in Aluminium eloxiert oder Weiß pulverbeschichtet erhältlich. Dieses Modell unterscheidet sich von anderen Gewächshäusern durch das Pultdach. Die leichte Schräge lässt Regenwasser einfach abfließen und schafft eine gleichmäßig ansteigende Höhe: von der 1,87 m hohen Rückseite bis zur 2,42 m hohen Front.

Die Doppelschiebetür mit einer Breite von 119 cm und einer Höhe von 177 cm ist sowohl an den Seiten, als auch in der Front montierbar. Die Tür ist serienmäßig mit einem hochwertigen Zylinderschloss ausgestattet. Je nach Größe gehören 3 Seitenfenster, 1-2 Oberfenster, Regenrinne, 2 Regenfallrohre (L 1,75 m, Ø 32 mm) und das abschließbare Zylinderschloss zu der anspruchsvollen Standardausstattung dieses Gewächshauses.



Modell	Ausführungen	Alu eloxiert		Weiß <sup>2)</sup>	
		Art.-Nr.	UVP <sup>1)</sup> €	Art.-Nr.	UVP <sup>1)</sup> €
<b>APHRODITE 7800</b> mit 3 Seitenfenstern mit 1 Oberfenster  Grundfläche <sup>3)</sup> : ca. 7,8 m <sup>2</sup>  Sockelmaß: 2,71 x 2,66 m  	HKP ca. 10 mm	40000804	2.389,90 €	40002482	2.699,90 €
	Kombiverglasung: ESG ca. 3 mm + Dach HKP ca. 10 mm	40000805	2.229,90 €	40002483	2.549,90 €
<b>APHRODITE 11500</b> mit 3 Seitenfenstern mit 2 Oberfenstern  Grundfläche <sup>3)</sup> : ca. 11,5 m <sup>2</sup>  Sockelmaß: 2,71 x 3,92 m  	HKP ca. 10 mm	40000806	2.899,90 €	40002484	3.099,90 €
	Kombiverglasung: ESG ca. 3 mm + Dach HKP ca. 10 mm	40000807	2.739,90 €	40002485	2.999,90 €

1) UVP= Unverbindliche Preisempfehlung. 2) pulverbeschichtet. 3) Bitte beachten, dass bei Modellen mit Dachüberstand die überbaute Grundfläche stärker von der Innenfläche abweicht, als bei klassischen Modellen. Alle Maßangaben sind Annäherungswerte. Die Ausstattungen sind Zubehör und nicht im Preis enthalten. Technische Änderungen vorbehalten. Farbwiedergabe unverbindlich. Garantiebedingungen unter: [www.vitaria.de/service/garantiebestimmungen](http://www.vitaria.de/service/garantiebestimmungen)





- ✓ Großflächige Scheiben
- ✓ Verstärkte Profile für hohe Windstabilität
- ✓ Angenehme Stehhöhe 1,87 m bis 2,42 m
- ✓ Abschließbares Zylinderschloss
- ✓ Pultdach mit UV-stabilisierter Dacheindeckung

Aphrodite 7800 – Kombi – Alu eloxiert



Aphrodite 11500 – HKP – Weiß<sup>2</sup>



**15 JAHRE GARANTIE**  
AUF KONSTRUKTION  
UND RAHMEN

**10 JAHRE GARANTIE**  
AUF HOHLKAMMERPLATTEN  
GEGEN VERWITTERUNG



# FORTUNA

## Gewächshauspavillon

Passgenaues Zubehör  
für das Fortuna finden  
Sie auf [vitavia.de](http://vitavia.de)



Das Premiumgewächshaus Fortuna bietet die Funktionalität eines Gewächshauses und die Wohnlichkeit einer Pavillons. Anspruchsvolle Gärtner und Pflanzen profitieren von einer hochwertigen Ausstattung, z. B. mit dem gut isolierenden Hohlkammerplattendach, drei Seitenfenstern und mit den hohen Seitenwänden.

Auf den 10,2 m<sup>2</sup> Grundfläche im quadratischen Grundriss finden – auch dank der 1,88 m hohen Seiten und dem 2,65 m hohen First – Pflanzen und Hobbygärtner ausreichend Platz sich zu entfalten. Die 1,74 m hohen und 1,46 m breiten Doppelflügeltüren, die sich weit öffnen lassen, unterstreichen den großzügigen Eindruck. Beide Türflügel lassen sich im geöffneten Zustand feststellen: Freies Ein- und Ausreten, auch mit sperrigen Gegenständen auf dem Arm, sind so gewährleistet.

Doppelrahmenprofile fassen die großflächigen Scheiben aus kristallklarem Sicherheitsglas (ESG) in den Seiten stabil und ohne Federklammern auf voller Länge ein. Darüber hinaus besticht das Fortuna durch seinen wohnlichen

Charakter: Seiten aus kristallklarem Sicherheitsglas (ESG) erlauben die ungestörte Sicht in den Garten - oder auch von außen in das Gewächshaus hinein. Auf dem Dach sorgen UV-stabile, 10 mm starke Hohlkammerplatten für verbesserte Isoliereigenschaften und brechen intensive Sonnenstrahlen, wie beispielsweise zur Mittagszeit, weich, sodass die Pflanzen vor dem Brennglaseffekt geschützt sind.

Weitere Ausstattungsmerkmale wie die drei Seitenfenster und die Türklinke kennt der Hobbygärtner auch aus seinem „ersten“ Zuhause - und freut sich daher über heimatisches Flair in seiner grünen Oase.

Weitere Details verraten, dass das kleine Paradies im Sinne der Nutzung zu Ende gedacht wurde: So ermöglichen Regenrinnen und -fallrohre das Auffangen wertvollen Regenwassers, und das mitgelieferte Bodenprofil erlaubt die einfache Verankerung auf einem Streifenfundament.

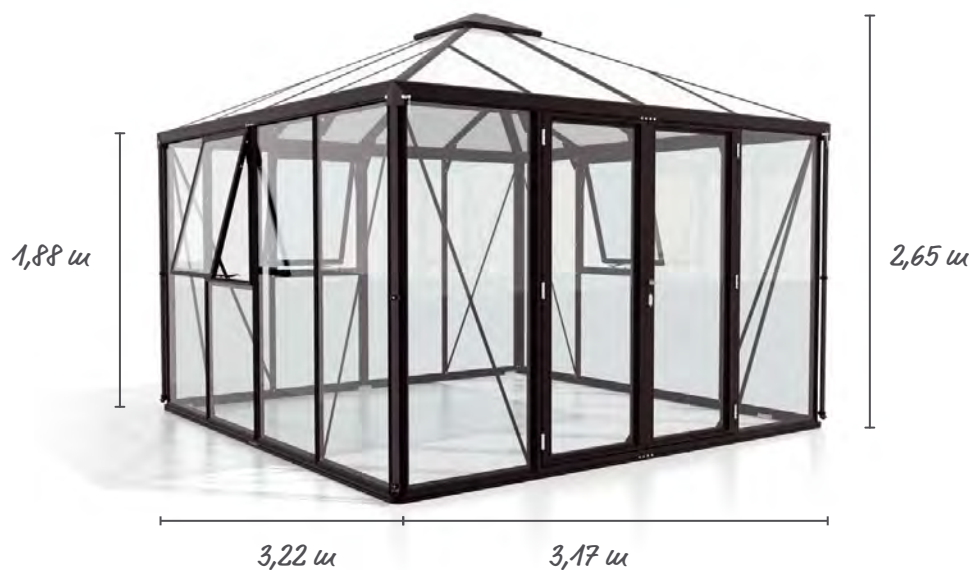

Modell	Ausführungen	Alu eloxiert		Schwarz <sup>2)</sup>	
		Art.-Nr.	UVP <sup>1)</sup> €	Art.-Nr.	UVP <sup>1)</sup> €
<b>FORTUNA</b> mit 3 Seitenfenstern  Grundfläche ca. 10,2 m <sup>2</sup> Sockelmaß: 3,14 x 3,14 m	Kombiverglasung: ESG ca. 3 mm + Dach HKP ca. 10 mm	40003521	2.999,90 €	40003522	3.499,90 €





✓ Außergewöhnliches und formschönes Design

✓ Inkl. Regenrinnen, Regenfallrohren und integriertem Bodenprofil

✓ Hohe und breite Doppelflügeltür

Fortuna – Kombi – Aluminium eloxiert



✓ Ausgestattet mit drei Seitenfenstern

✓ Aluminium-Türklinke und Zylinderschloss



**15 JAHRE GARANTIE**  
AUF KONSTRUKTION UND RAHMEN

**10 JAHRE GARANTIE**  
AUF HOHLKAMMERPLATTEN GEGEN VERWITTERUNG



Fortuna – Kombi – Aluminium eloxiert



# IDA 900 - 7800

Passgenaues Zubehör  
für das Ida finden  
Sie auf [vitavia.de](http://vitavia.de)



Mit seiner kleinen Grundfläche bei voller Stehhöhe ermöglicht das Anlehn- gewächshaus Ida auch im Vorgarten, auf der Terrasse oder dem Balkon die Anzucht und den Anbau von Kräutern und Gemüse.

Die Ida Modelle sind in Aluminium eloxiert, Anthrazit oder Smaragd pulverbeschichtet erhältlich und werden mit Hohlkammerplatten (HKP) in ca. 4 mm Stärke aus UV-stabilisiertem Polycarbonat eingedeckt. Die größeren Modelle 5200, 6500 und 7800 können zusätzlich auch mit stärkeren HKP (ca. 6 mm) eingedeckt werden. Das Dach ist bei diesen Modellen grundsätzlich mit ca. 6 mm HKP eingedeckt.

IDA 900 und 1300 haben eine leichtgängige Schiebetür mit einer Breite von 61 cm und einer Höhe von 151 cm. Die Modelle 3300 bis 7800 haben eine Doppelschiebetür mit einer Breite von 122 cm und einer Höhe von 163 cm. Die Regenrinne gehört zur Standardausstattung. Die Modelle Ida 900 bis 5200 sind serienmäßig mit einem Dachfenster und Ida 6500 bis 7800 mit zwei Dachfenstern ausgestattet. Die Dachfenster dienen zur optimalen Be- und Entlüftung.

Passend zu allen Modellen ist ein 6 cm hoher Fundamentrahmen aus verzinktem, farbbeschichtetem Stahlblech als Zubehör lieferbar.

Die Balkon- bzw. Terrassengewächshäuser der Serie Ida sind als Anlehn- häuser konzipiert. Eine Hauswand oder stabile Mauer als Rückwand ist notwendig.

Zur idealen Aufzucht von Pflanzen oder Kräutern empfehlen wir als Zubehör für die Modelle 900 und 1300 zwei 61 x 63 cm große, kunststoffbeschichtete Drahtregale (s. S. 65); für die Modelle ab 3300 die Vitavia Aluminium Tische (s. S. 64). Weitere Informationen finden Sie unter Zubehör auf den Seiten 62 bis 75.



## PERFEKTES BALKONHAUS

Das Ida 900 passt dank kleiner Grundfläche auch optimal auf Balkon oder Terrasse.

Ida 900 – HKP – Alu eloxiert



(5200-7800)

Modell	Ausführungen	Alu eloxiert		Smaragd <sup>2)</sup>		Anthrazit <sup>2)</sup>	
		Art.-Nr.	UVP <sup>1)</sup> €	Art.-Nr.	UVP <sup>1)</sup> €	Art.-Nr.	UVP <sup>1)</sup> €
<b>IDA 900</b> mit 1 Dachfenster  Grundfläche ca. 0,9 m <sup>2</sup> Sockelmaß: 0,65 x 1,30 m	HKP ca. 4 mm	260044	199,90 €	261014	249,90 €	267014	249,90 €
	Stahlfundament- rahmen: H 6 cm	263090	59,90 €	261770	69,90 €	267770	69,90 €
<b>IDA 1300</b> mit 1 Dachfenster  Grundfläche ca. 1,3 m <sup>2</sup> Sockelmaß: 0,65 x 1,92 m	HKP ca. 4 mm	260054	269,90 €	261024	299,90 €	267024	299,90 €
	Stahlfundament- rahmen: H 6 cm	263130	69,90 €	261772	74,90 €	267772	74,90 €
<b>IDA 3300</b> mit 1 Dachfenster  Grundfläche ca. 3,3 m <sup>2</sup> Sockelmaß: 1,28 x 2,54 m	HKP ca. 4 mm	260064	459,90 €	261034	549,90 €	267034	549,90 €
	Stahlfundament- rahmen: H 6 cm	263330	84,90 €	261774	89,90 €	267774	89,90 €
<b>IDA 5200</b> mit 1 Dachfenster  Grundfläche ca. 5,2 m <sup>2</sup> Sockelmaß: 1,90 x 2,54 m	HKP ca. 4 mm	260074	679,90 €	261654	759,90 €	40001557	759,90 €
	HKP ca. 6 mm	260079	779,90 €	261659	889,90 €	40001558	889,90 €
	Stahlfundament- rahmen: H 6 cm	263340	94,90 €	261775	99,90 €	40001867	99,90 €
<b>IDA 6500</b> mit 2 Dachfenstern  Grundfläche ca. 6,5 m <sup>2</sup> Sockelmaß: 1,90 x 3,17 m	HKP ca. 4 mm	260084	769,90 €	261664	879,90 €	40001559	879,90 €
	HKP ca. 6 mm	260089	869,90 €	261669	999,90 €	40001560	999,90 €
	Stahlfundament- rahmen: H 6 cm	263342	129,90 €	261776	139,90 €	40001868	139,90 €
<b>IDA 7800</b> mit 2 Dachfenstern  Grundfläche ca. 7,8 m <sup>2</sup> Sockelmaß: 1,90 x 3,79 m	HKP ca. 4 mm	260104	869,90 €	261674	999,90 €	40001561	999,90 €
	HKP ca. 6 mm	260109	959,90 €	261679	1.099,90 €	40001562	1.099,90 €
	Stahlfundament- rahmen: H 6 cm	263344	149,90 €	261777	159,90 €	40001869	159,90 €

1) UVP = Unverbindliche Preisempfehlung. 2) pulverbeschichtet. Alle Maßangaben sind Annäherungswerte. Die Ausstattungen sind Zubehör und nicht im Preis enthalten. Technische Änderungen vorbehalten. Farbwiedergabe unverbindlich. Höhenmaße ab Oberkante Fundamentrahmen gemessen. Garantiebedingungen unter: [www.vitavia.de/service/garantiebestimmungen](http://www.vitavia.de/service/garantiebestimmungen)





✓ **Ida 5200-7800:**  
inklusive 2 Regenfallrohren,  
L 1,47 m, Ø 32 mm

✓ **Anlehnengewächshaus:**  
Zur Befestigung an einer Mauer  
oder Hauswand

✓ **Auch für den kleinen Garten oder  
den Balkon geeignet**

Ida 6500 – HKP – Anthrazit<sup>2)</sup> - Abbildung zeigt Gewächshaus mit Zubehör Stahlfundamentrahmen



✓ **Tür vorbereitet für ein  
Vorhängeschloss**

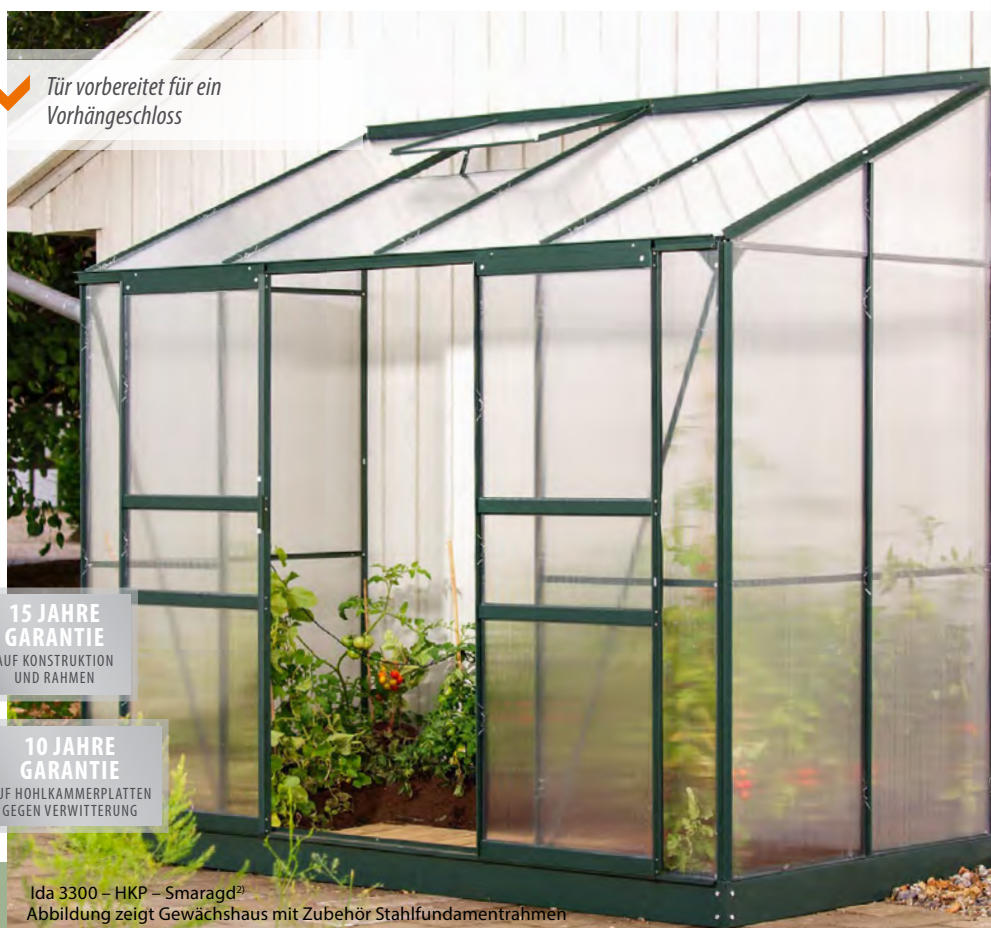

**15 JAHRE  
GARANTIE**  
AUF KONSTRUKTION  
UND RAHMEN

**10 JAHRE  
GARANTIE**  
AUF HOHLKAMMERPLATTEN  
GEGEN VERWITTERUNG

Ida 3300 – HKP – Smaragd<sup>2)</sup>  
Abbildung zeigt Gewächshaus mit Zubehör Stahlfundamentrahmen





# FLORA

## 2500 & 3800

Passgenaues Zubehör  
für das Flora finden  
Sie auf [vitavia.de](http://vitavia.de)



**Hoch hinaus – auch im kleinen Garten. In diesem Anlehngehäus mit außergewöhnlicher Höhe finden auch hochwachsende Pflanzen problemlos Platz.**

Das Anlehngehäus ohne Rückwand besticht durch seine für ein Kleingewächshaus beträchtliche Höhe: der mit 2,51 m ungewöhnlich hohe First sowie die 1,80 m hohe Traufe erlauben den meisten Gärtnern das aufrechte Arbeiten im Gewächshaus und bieten auch hohen Pflanzen, wie z.B. Tomaten, genügend Raum, sich frei zu entfalten. Auch der Zugang ist dank der 2 m hohen Türen selbst für große Menschen komfortabel.

Komplett mit Hohlkammerplatten verglast, bietet das Flora Ihnen eine gute Isolierung gegen schwankende und im Winter niedrige Temperaturen, aber auch Schutz vor dem sogenannten Brennglaseffekt: Dieser führt bei intensiver Sonneneinstrahlung zu einer so starken Bündelung des Lichts, dass es zu Verbrennungen an den Pflanzen kommen kann. Die Hohlkammerplatten (HKP) sind aus UV-stabilisiertem Polycarbonat und brechen das Licht dank ihrer milchigen Oberfläche so, dass es gestreut wird und „weich“ auf die Pflanzen fällt. Ein zusätzliches Abschattieren ist daher in der Regel unnötig.

Ein Dachfenster, die leichtgängige und kugelgelagerte Schiebetür mit einer Breite von 61 cm, sowie die Regenrinnen sind serienmäßig enthalten.

Bei diesem hohen Gewächshaus sind Regale besonders sinnvoll. Dieses und anderes passendes Zubehör z.B. Aluregale und -tische zur besseren Raumausbeute oder ein Regenfallrohr zur Nutzung des Regenwassers für die ressourcen- und pflanzenschonende Bewässerung, finden Sie im Zubehörteil ab Seite 62.

Das Flora ist als Anlehnhaus konzipiert. Eine Hauswand oder stabile Mauer als Rückwand ist notwendig.



### SCHON GEWUSST?

*Orchideen bringen Eleganz und Exotik in Ihr Gewächshaus. Da sie zu den anspruchsvollen Pflanzen gehören, die weder die direkte Sonneneinstrahlung, noch kalte Scheiben mögen, fühlen Sie sich im inneren Teil eines Gewächshauses mit gut isolierenden Hohlkammerplatten am wohlsten.*



Modell	Ausführungen	Alu eloxiert	
		Art.-Nr.	UVP <sup>1)</sup> €
<p><b>FLORA 2500</b> mit 1 Dachfenster</p> <p>Grundfläche ca. 2,5 m<sup>2</sup> Sockelmaß: 1,92 x 1,28 m</p>	<p>HKP ca. 4 mm</p>	<p>266944</p>	<p>249,90 €</p>
<p><b>FLORA 3800</b> mit 1 Dachfenster</p> <p>Grundfläche ca. 3,8 m<sup>2</sup> Sockelmaß: 1,92 x 1,90 m</p>	<p>HKP ca. 4 mm</p>	<p>266954</p>	<p>299,90 €</p>



2,51 m

außergewöhnliche Höhe

✓ Hohes Anlehnhaus mit einer Höhe von 2,51 m

✓ Komplette HKP-Verglasung: weiches Licht und bessere Isoliereigenschaften

✓ Inklusive Dachfenster und Regenrinne

✓ Tür vorbereitet für ein Vorhängeschloss

Flora 3800 – HKP – Alu eloxiert

Flora 2500 – HKP – Alu eloxiert

15 JAHRE GARANTIE  
AUF KONSTRUKTION  
UND RAHMEN

10 JAHRE GARANTIE  
AUF HOHLKAMMERPLATTEN  
GEGEN VERWITTERUNG





# ATHENA

## 7000 - 11900

Passgenaues Zubehör  
für das Athena finden  
Sie auf [vitavia.de](http://vitavia.de)



Ob zum Überwintern von Pflanzen oder als Anlehngewächshaus mit schönem Ausblick: Dieses großzügige Modell bietet genug Platz für Ihr Gemüse, frostempfindliche Pflanzen und auch für Sie!

Das Athena ist in vier Größen und drei Farben erhältlich: Aluminium eloxiert, Weiß oder Anthrazit pulverbeschichtet. Die einzigartigen Doppelrahmen-Profile prägen das elegante und kraftvolle Design des Gewächshauses und verleihen dem Athena besondere Stabilität (s. S. 30, Abb.). Die Seitenverglasung besteht aus ca. 3 mm starkem kristallklarem Sicherheitsglas, (ESG). Der Dachbereich ist mit ca. 10 mm starken Hohlkammerplatten ausgerüstet. Diese schützen die Pflanzen vor zu starker Sonneneinstrahlung, sorgen für eine ausgeglichene Temperatur und sind wenig empfindlich gegen herabfallende Äste oder dergleichen. Das kristallklare Vitavia Sicherheitsglas (ESG) ist stets gehärtet, sodass es bei üblichen Belastungen nicht bricht. Sollte es doch einmal zu einer Beschädigung kommen, ist garantiert, dass keine scharfen Kanten entstehen – und der Garten sicher bleibt.

Die Doppelschiebetür mit einer Breite von 119 cm und einer Höhe von 177 cm ist sowohl an den Seiten, als auch in der Front montierbar. Die Tür ist serienmäßig mit einem hochwertigen Zylinderschloss aus-

gestattet. Zur Standardausstattung gehören zwei Seitenfenster, eine Regenrinne und 2 Regenfallrohre. Durch ein zusätzliches „Tür-Kit“ können Sie Ihr Haus auch mit mehreren Türen ausstatten.

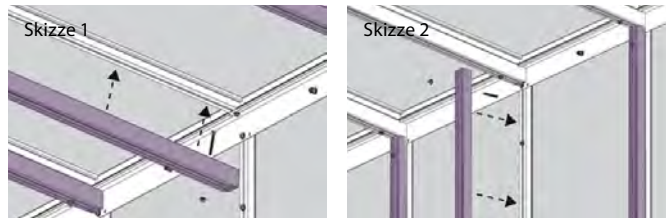

### ATHENA PREMIUM

Mit dem separat erhältlichen Nachrüstsatz verwandeln Sie das Athena in ein Athena Premium (siehe Skizze 1 & 2). Durch diesen Nachrüstsatz, der die Profile verstärkt, erhält das Gewächshaus noch mehr Stabilität und Tragkraft.



Modell	Ausführungen	Alu eloxiert		Weiß <sup>2)</sup>		Anthrazit <sup>2)</sup>	
		Art.-Nr.	UVP <sup>1)</sup> €	Art.-Nr.	UVP <sup>1)</sup> €	Art.-Nr.	UVP <sup>1)</sup> €
<b>ATHENA 7000</b> mit 2 Seitenfenstern  Grundfläche ca. 7 m <sup>2</sup> empf. Fundamentmaß: 2,68 x 2,81 m  	ESG ca. 3 mm Dach: HKP ca. 10 mm  Nachrüstsatz zur Verstärkung	40002388	1.859,90 €	40002465	2.149,90 €	40002392	2.149,90 €
		266709	319,90 €	40000311	349,90 €	266809	349,90 €
<b>ATHENA 8600</b> mit 2 Seitenfenstern  Grundfläche ca. 8,6 m <sup>2</sup> empf. Fundamentmaß: 2,68 x 3,44 m  	ESG ca. 3 mm Dach: HKP ca. 10 mm  Nachrüstsatz zur Verstärkung	40002389	2.069,90 €	40002488	2.379,90 €	40002487	2.379,90 €
		266729	369,90 €	40000538	399,90 €	266829	399,90 €
<b>ATHENA 10200</b> mit 2 Seitenfenstern  Grundfläche ca. 10,2 m <sup>2</sup> empf. Fundamentmaß: 2,68 x 4,07 m  	ESG ca. 3 mm Dach: HKP ca. 10 mm  Nachrüstsatz zur Verstärkung	40002390	2.299,90 €	40002466	2.639,90 €	40002463	2.639,90 €
		266749	419,90 €	40000539	449,90 €	266849	449,90 €
<b>ATHENA 11900</b> mit 2 Seitenfenstern  Grundfläche ca. 11,9 m <sup>2</sup> empf. Fundamentmaß: 2,68 x 4,70 m  	ESG ca. 3 mm Dach: HKP ca. 10 mm  Nachrüstsatz zur Verstärkung	40002391	2.479,90 €	40002467	2.899,90 €	40002464	2.899,90 €
		266769	469,90 €	40000540	499,90 €	266869	499,90 €
<b>Tür-Kit</b> Doppelschiebetür inkl. Glas (ESG)  	ESG ca. 3 mm	260250	619,90 €	40000537	639,90 €	2602504	639,90 €





✓ Anlehngewächshaus der Extraklasse

✓ Abschließbares Zylinderschloss

✓ Einzigartige Glashaltetechnik mit großflächigen Scheiben

✓ Inkl. Kastenprofil zur Fundamentvorbereitung, Türschwelle: 4,6 cm

✓ Serienmäßig mit 2 bodentiefen Regenfallrohren L 1,75 m, Ø 32 mm

Athena 8600 – Kombi – Anthrazit<sup>3)</sup>



✓ Umrüstbar zum Athena Premium dank Verstärkungssatz

✓ Inklusive Seitenfenster



Athena – Kombi 11900 – Weiß<sup>2)</sup>

**15 JAHRE GARANTIE**  
AUF KONSTRUKTION UND RAHMEN

**10 JAHRE GARANTIE**  
AUF HOHLKAMMERPLATTEN GEGEN VERWITTERUNG



# FAQS ZUM THEMA

## Gewächshaus

Liebe Leser, wie schön, dass Sie sich den Traum vom eigenen Gewächshaus erfüllen möchten. Hier finden Sie die wichtigsten Fragen und Antworten zur Auswahl des richtigen Gewächshauses.

### 1. WELCHES SIND DIE WICHTIGSTEN UNTERSCHIEDSMERKMALE DER VITAVIA GEWÄCHSHÄUSER?

Alle Vitavia Gewächshäuser zeichnen sich durch gemeinsame Qualitätsmerkmale wie filigrane Aluminiumprofile aus – die zum langanhaltenden Schutz vor Korrosion und Witterungsschäden entweder eloxiert oder pulverbeschichtet sind. Daher geben wir auf Rahmen und Konstruktion eine Garantie von 15 Jahren.

15 JAHRE  
GARANTIE  
AUF KONSTRUKTION  
UND RAHMEN

Vitavia versucht mit seinem breiten Gewächshaussortiment die verschiedenen Bedürfnisse, Geschmäcker und Budgets der Hobbygärtner zu bedienen. Dabei spielen neben der Größe des Gewächshauses vor allem die Art und Technik der Verglasung eine wichtige Rolle. Die drei Verglasungstypen ermöglichen die bedarfsgerechte Ausstattung des Vitavia Gewächshauses mit der optimalen Verglasung. Bei der Wahl von kristallklarem Sicherheitsglas (ESG) überzeugt das Vitavia Gewächshaus zudem durch die überlegene Qualität zum anderweitig häufig verwendeten Blankglas.

Nicht wichtig für das Wohlbefinden der Pflanzen - wohl aber für das der Hobbygärtner – ist oft die Farbe des Gewächshauses. Je nach Modell hat der Gärtner hier die Wahl zwischen blanken, eloxierten Profilen oder einer Pulverbeschichtung in Smaragd, Anthrazit, Schwarz oder Weiß.

Die verfügbaren Größen zu jedem Gewächshaus finden die Leser immer unterhalb des Produktnamens. Erhältliche Farben, Verglasungsoptionen sowie die Glashaltetechnik zeigen Ihnen unsere Produkt-Buttons auf jeder Gewächshausseite auf einen Blick. Die Legende für die Buttons befindet sich auf der Ausklappseite am Ende der FAQs. →

Ausgeklappt haben Sie so beim Durchblättern der Gewächshausseiten alles direkt im Überblick.

### VITAVIA GEWÄCHSHÄUSER

#### Ihre Vorteile:

- ✓ Die Gartensaison verlängert sich automatisch gegenüber der freien Natur.
- ✓ Ideale Temperatur- und Lichtverhältnisse beschleunigen das Wachstum.
- ✓ Der Ernteertrag fällt deutlich höher aus. Das Gewächshaus ermöglicht bei entsprechender Ausstattung eine ganzjährige Nutzung.
- ✓ Kübelpflanzen und empfindliche Gewächse können unter artgerechten Voraussetzungen überwintern.
- ✓ Schmale und dabei extrem witterungsbeständige und stabile Aluminiumprofile sorgen für viel Licht und andauernde Freude am Gewächshaus.



### 2. WELCHE AUSWAHLKRITERIEN SIND WICHTIG UM DAS IDEALE GEWÄCHSHAUS FÜR MICH UND MEINEN GARTEN ZU FINDEN?

Bei der Wahl Ihres Gewächshauses ist es wichtig, zu überlegen, wie Sie es bevorzugt nutzen möchten. Die wichtigsten **AUSWAHLKRITERIEN** und unsere *Empfehlungen* im Überblick:

#### HÖHE DER PFLANZEN

*Empfehlung:* Platz für die endgültige Größe der Pflanze einplanen.

#### GRÖSSE DES HOBBYGÄRTNERS/HAUPTNUTZERS

*Empfehlung:* Aufrechtes Arbeiten schont den Rücken.

#### MENGE DER PFLANZEN

*Empfehlung:* Lieber etwas mehr Raum einplanen.

#### RAUMBEDARF FÜR GARTENARBEIT UND WEITERE GEGENSTÄNDE WIE ARBEITSTISCH, HEIZSYSTEM, GARTENWERKZEUG ETC.

*Empfehlung:* An rauen Tagen arbeitet es sich besser im Gewächshaus, bei schönem Wetter sind Zubehörmöbel aus Aluminium leicht und schnell rauszutragen. Lassen Sie sich Raum zum Arbeiten – und vielleicht auch für eine Tasse Kaffee im eigenen Grün. Falls Ihnen das Gärtnern oder auch nur die Ruhe in Ihrem Gewächshaus gefällt, wollen Sie dort vielleicht mehr Zeit verbringen als Sie jetzt ahnen.

#### ENERGIEEFFIZIENZ

*Empfehlung:* Aufgrund der besseren Isoliereigenschaften sparen Sie Heizenergie bei einem Haus mit Hohlkammerplatten. Sollten in Ihrem Gewächshaus Pflanzen überwintern, empfiehlt sich z.B. eine Eindeckung mit mind. 10 mm starken HKP.

#### SICHERHEIT

*Empfehlung:* Hohlkammerplatten bestehen aus Polycarbonat, sind also praktisch unzerbrechlich. Im Gegensatz zu anderen Herstellern, welche häufig herkömmliches Glas verwenden, liefert Vitavia seine Glasgewächshäuser mit zertifiziertem Sicherheitsglas (EN 12150-2:2004): Das nach DIN 12150-1 thermisch vorgespannte Glas ist deutlich stabiler und falls es doch einmal zerbrechen sollte, splittert es nicht scharfkantig. Sicherheit ist also bei Vitavia Gewächshäusern auch bei Glas gegeben. Weitere Vorteile von Sicherheitsglas finden Sie unter dem Punkt Verglasungstypen.

#### LICHT

*Empfehlung:* Für die meisten Pflanzen Licht gleichbedeutend mit Wachstum und wirkt sich direkt auf den Ertrag aus. Das legt die Verglasung des Gewächshauses mit Glas im Vergleich zum Licht brechenden Polycarbonat nahe. Doch je nachdem, wie sehr Sie sich um die Schattierung kümmern können, empfiehlt sich gerade im Dach u. U. dennoch die Eindeckung mit Hohlkammerplatten, die aufgrund ihrer milchigen Oberfläche den Brennglaseffekt verhindern können. Weitere Infos siehe Punkt 2.

#### ERFAHRUNG UND RESSOURCEN

*Empfehlung:* Überfordern Sie sich nicht, wenn Sie gerade erst in das Gärtnern einsteigen oder das erste Mal ein Gewächshaus aufbauen.

1) Beim Einsatz von Hohlkammerplatten beachten Sie den einseitigen UV-Schutz: Die mit dem Schutz versehene Seite muss immer nach außen zeigen. Zur Kennzeichnung der Außenseite ist diese Seite mit einer Schutzfolie oder am Rand mit einem Aufdruck versehen. Bei Hohlkammerplatten, die mit der Folie gekennzeichnet sind, vergessen Sie bitte niemals, die Außenseite zu markieren, bevor die Folie entfernt wird! Nachträglich ist optisch nicht mehr zu erkennen, welche die UV-beschichtete Seite ist. Und nur bei richtiger Verwendung von Hohlkammerplatten, macht eine Beheizung des Gewächshauses Sinn.





HKP

*Hohlkammerplatten*

### 3. WELCHE VERGLASUNG IST PASSEND?

Um Ihnen die Entscheidung für die richtige Verglasung zu erleichtern, hier die wichtigsten Vorteile der von uns verwendeten Verglasungstypen.

#### HOHLKAMMERPLATTEN (HKP)<sup>1)</sup>

**Vorteile:** Hohlkammerplatten (HKP) isolieren mehr als Klarglas und Sicherheitsglas, sodass Pflanzen besser vor Kälte und starken Temperaturschwankungen geschützt sind.

Dies bedeutet, dass sich Ihr Gewächshaus mit HKP im Sommer langsamer aufwärmt und im Winter nicht so schnell auskühlt. Vitavia Gewächshäuser sind i.d.R. mit ca. 4 und 6 mm, einzelne auch mit ca. 10 und 16 mm starken Hohlkammerplatten erhältlich. Je stärker die HKP, desto höher die Isolierleistung.

**10 JAHRE  
GARANTIE**  
AUF HOHLKAMMERPLATTEN  
GEGEN VERWITTERUNG

Vitavia HKP werden in Deutschland hergestellt und haben einen integrierten UV-Schutz. Sie sind an der Längsseite geschlossen, was ihre Stabilität an den Glashaltepunkten erhöht. Aufgrund ihrer herausragenden Qualität gewähren wir 10 Jahre Garantie gegen Verwitterung.



ESG

*Kristallklares Sicherheitsglas*

#### KRISTALLKLARES SICHERHEITSGLAS (ESG)<sup>2)</sup>

**Vorteile:** Unser kristallklares Sicherheitsglas (ESG) lässt das Licht quasi ungefiltert einfallen – sorgt also für maximale Sonnenausbeute. In den Seiten lässt Glas die Sicht ungetrübt, sowohl beim Blick aus dem Gewächshaus heraus als auch in das Gewächshaus hinein.

Glasscheiben sind schwerer als Hohlkammerplatten und erhöhen somit das Gewicht und die Stabilität des Hauses.

#### KOMBIVERGLASUNG

**Vorteile:** Hohlkammerplatten auf dem Dach brechen das Licht weich, sodass Ihre Pflanzen vor direkter Sonneneinstrahlung und damit vor dem Brennglaseffekt geschützt sind.

Die schonendere Vormittags- und Nachmittagssonne strahlt hingegen quasi ungefiltert durch die mit Sicherheitsglas versehenen Seiten. Die UV-Beschichtung sorgt für eine lange Haltbarkeit der HKP und schützt darüber hinaus Ihre Gewächshausausstattung.

#### GLASHALTETECHNIK

Zur Befestigung der Hohlkammerplatten oder Glasscheiben kommen je nach Gewächshausmodell unterschiedliche Techniken zum Einsatz, die auf der Aufklappseite näher erläutert werden.

### 4. WAS MUSS ICH BEIM AUFBAU BEDENKEN?

Sie benötigen für den Aufbau eines Vitavia Gewächshauses kein besonderes handwerkliches Geschick: Es handelt sich um Bausätze mit gut bebilderten und übersichtlichen Anleitungen, die die Montage schrittweise zeigen. Planen Sie für den Aufbau ein Wochenende ein.



HKP  
ESG

*Kombiverglasung*

#### **WICHTIG:** *Bevor Sie anfangen*

1. Bereiten Sie im Vorfeld den Untergrund vor (S. 58)
2. Die Verglasung muss an einem Stück erfolgen, planen Sie daher hierfür einen ganzen Tag ein. Die Verglasung sollte außerdem bei Windstille, oder wenn nur wenig Wind herrscht, vorgenommen werden.

2) Beim Einsatz von kristallklarem Sicherheitsglas (ESG) im Dach bedenken Sie bitte, dass Ihre Pflanzen in sonnenintensiven Zeiten durch zusätzliche Schattierhilfen (siehe Seite 74) vor dem Brennglaseffekt geschützt werden sollten. Garantiebedingungen unter: [www.vitavia.de/service/garantiebestimmungen](http://www.vitavia.de/service/garantiebestimmungen)



## 5. WIE SOLLTE DER GEWÄCHSHAUSUNTERGRUND BESCHAFFEN SEIN?

All unsere Gewächshäuser brauchen ein Bodenfundament, auf dem sie fest verankert werden müssen. Für einen sorgenfreien Aufbau ist das richtige Fundament entscheidend: es sollte absolut eben und rechtwinklig sein. Einige benötigen zusätzlich eine Rahmenunterkonstruktion, unter anderem, um die Gleitfähigkeit der Schiebetüren sicher zu stellen.



### 1. RAHMENUNTERKONSTRUKTION

#### Stahlblechfundamentrahmen

Eine einfache und schnelle Wahl für die Unterkonstruktion ist der Stahlblechfundamentrahmen. Nur er ist für alle Fundamenttypen geeignet. Zu allen Gewächshäusern, die eine Unterkonstruktion benötigen, wird auf den Produktseiten ein passender Stahlblechfundamentrahmen angeboten.

#### Lattenkonstruktion

Alternativ zum Stahlfundamentrahmen fertigen Sie anhand der Maßangabe aus der jeweiligen Montageanleitung eine Lattenkonstruktion an. Diese besteht aus wetterfestem, imprägniertem Holz und ist mind. 18 mm stark und max. 32 mm breit. Die Lattenkonstruktion ist nicht für das Punktfundament geeignet.

### 2. FUNDAMENT

Falls keine ebene, feste Stellfläche wie ein Plattenfundament, eine Terrasse, oder ähnliches vorhanden ist, haben Sie mehrere Optionen, ein Fundament zu bauen. Bitte beachten Sie, dass die folgenden Ausführungen keine fachmännische Beratung ersetzen.

#### Punktfundament aus Beton

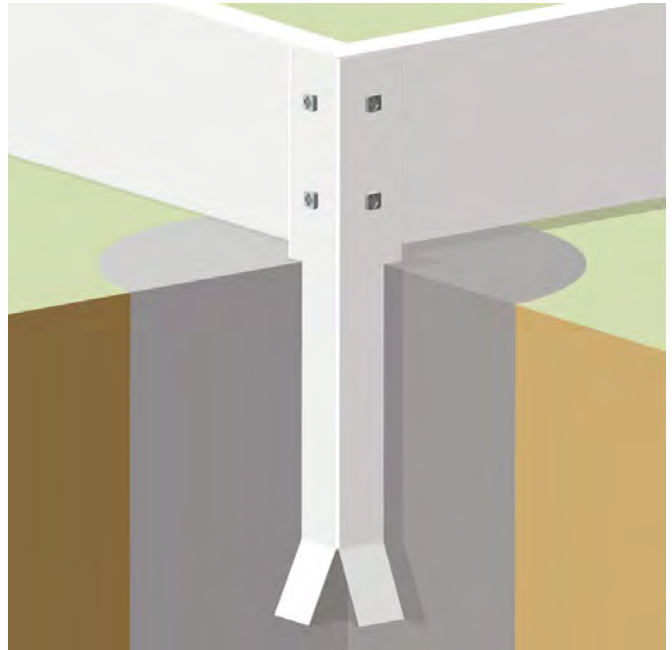

Das Punktfundament sollten Sie ausschließlich in Verbindung mit einem Stahlblechfundamentrahmen nutzen.

Bitte montieren Sie den Stahlblechfundamentrahmen gemäß der Anleitung. Markieren Sie die Punkte, an denen Sie die Fundamentbeine einlassen wollen. Heben Sie frostfreie, 60 bis 80 cm tiefe Löcher an diesen Stellen aus, ca. 30 bis 40 cm breit. Schütten Sie ca. 20 cm Frostschutzkies (Schotter) ein und verdichten Sie ihn standfest. Lassen Sie die Fundamentbeine ein und füllen Sie die Löcher zuletzt mit Magerbeton aus. Bitte achten Sie darauf, dass der Stahlblechfundamentrahmen rechtwinklig und eben steht. Ein späteres Ausrichten, nach der Aushärtung des Betons, ist nicht möglich.

Die Gründung durch das Punktfundament lässt sich alternativ durch unsere Erdanker umsetzen (s. S. 75).





## Streifenfundament aus Beton

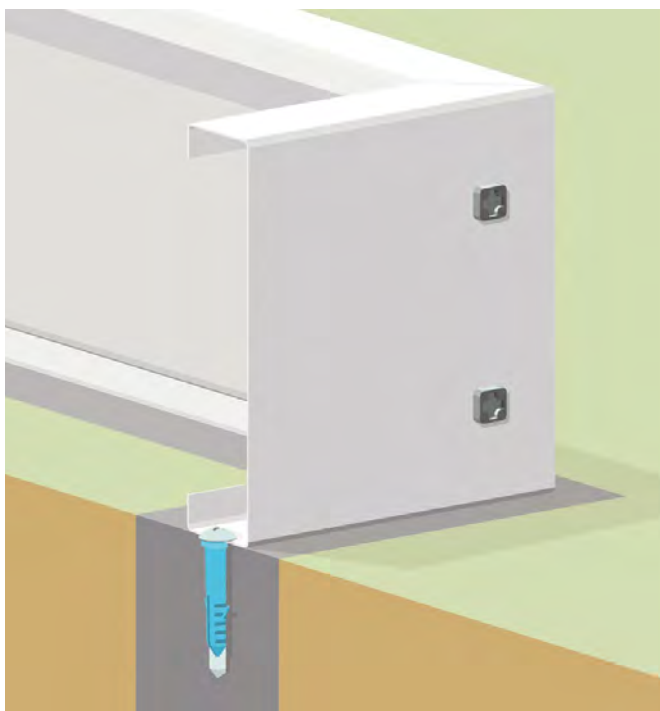

Bei dieser Art der Fundamentierung heben Sie gemäß dem Sockelmaß einen ausreichend breiten Graben (s. Montageanleitung) aus, 60 bis 80 cm tief, so dass das Fundament frostfrei gründet. Füllen Sie ca. 20 cm Frostschutzkies ein und verdichten Sie ihn. Der Kiesgrund kann um weitere Lagen erhöht werden, mindestens 30 cm Höhe sollten für den Beton bleiben.

Bauen Sie eine Schalung und gießen Sie zuletzt Ihren Fundamentstreifen aus Magerbeton. Erst wenn das Streifenfundament komplett ausgehärtet ist, setzen Sie den Stahlblechfundamentrahmen oder Ihre Lattenkonstruktion auf den Sockel und verschrauben Sie sie miteinander. Modelle ohne Unterkonstruktion verschrauben Sie direkt. Achten Sie immer auf die rechtwinklige Ausrichtung.

## Fundamentsockel aus Betonstein, behandeltem Holz oder Kunststoff

Die Fundamentierung mit Fertigteilen, z. B. aus Betonstein, die senkrecht in die Erde gelassen werden, weist eine ähnliche Funktionsweise wie das gegossene Streifenfundament auf.

Heben Sie gemäß dem Sockelmaß einen frostsicheren Graben aus, 60 bis 80 cm tief. Füllen Sie diesen mit Frostschutzkies, dabei lagenweise alle 20 cm standfest verdichten, die Gesamthöhe angepasst an Ihre Sockelsteine. Ein Ausgleichbett aus Split erleichtert das Ausrichten der Steine in Höhe und Flucht.

Füllen Sie die Erde um die Steine so auf, dass die Steine senkrecht stehen und seitlich fixiert sind. Dann verdichten Sie zuletzt die Erde um den Sockel. Anstelle von Betonsteinen können Sie auch Fertigteile aus Kunststoff oder imprägniertem Holz verwenden.

Ein Fundamentplan ist in der Montageanleitung enthalten. Gern stellen wir Ihnen auf Wunsch einen Fundamentplan vor der Lieferung des Gewächshauses zur Verfügung.

Eine allgemeine Anleitung zum Bau eines Fundamentes, sowie den für Ihr Gewächshaus passenden Fundamentplan finden Sie auf unserer Homepage [www.vitavia.de](http://www.vitavia.de), indem Sie dort das entsprechende Gewächshaus auswählen. Suchen Sie Ihr Gewächshaus aus und öffnen Sie die Montageanleitung direkt unterhalb des großen Produktbildes. Im hinteren Teil der Montageanleitung finden Sie die Spezifikationen im Kapitel „0“.

## 6. WIE WÄHLE ICH DEN OPTIMALEN STANDORT AUS?

Für die langfristige Freude an Ihrem Gewächshaus ist der richtige Standort entscheidend. Achten Sie darauf, dass das Gewächshaus möglichst windgeschützt und in der Nähe Ihres Hauses oder Gartenhauses steht. So verhindern Sie Sturmschäden und schnelles Auskühlen in den kälteren Monaten und sichern die einfache Versorgung mit Strom und Wasser.

Natürlich ist ein Ort mit möglichst hoher, natürlicher Lichteinstrahlung empfehlenswert. Idealerweise ist das Gewächshaus von Nord nach Süd ausgerichtet. Denken Sie daran, die gesetzlichen Bestimmungen einzuhalten, wie z. B. den korrekten Grenzabstand zum Nachbargrundstück.

## 7. WIE FINDE ICH PASSENDES ZUBEHÖR?

Vitavia verfügt über ein umfangreiches Zubehörepertoire, das thematisch gegliedert im Zubehörteil ab Seite 62 aufgeführt ist. Auf der folgenden abtrennbaren Ausklappseite finden Sie darüber hinaus eine Anleitung zur Nutzung des Online Zubehör-Finders auf [www.vitavia.de](http://www.vitavia.de), zu dem Sie sich über die QR-Codes im Katalog auch direkt verlinken lassen können.

Bitte beachten Sie, dass Sie bei älteren Smartphones eine Scan-App zur Erkennung des QR-Codes benötigen. Bei neueren Geräten genügt die integrierte Kamera-App. Achten Sie beim Scannen auf gute Lichtverhältnisse.

## 8. HABE ICH VERSICHERUNGSSCHUTZ FÜR MEIN GEWÄCHSHAUS?

Falls Sie eine Gebäudeversicherung für Ihr Wohnhaus abgeschlossen haben, empfiehlt es sich, der Versicherungsgesellschaft den Erwerb des Gewächshauses anzuzeigen. Bei vielen Versicherungen genügt dies, und das Gewächshaus ist ohne zusätzliche Kosten mitversichert. Andere Versicherungsgesellschaften verlangen einen geringen zusätzlichen jährlichen Beitrag. Damit ist das Gewächshaus gegen Sturmschäden ab Windstärke 8 versichert.

### *Haben Sie weitere Fragen?*

Unser Kundendienst beantwortet sie – und hilft Ihnen gerne bei der Problemen-Lösung weiter. Rufen Sie uns an oder schreiben Sie uns.

#### KONTAKTDATEN

Tel.: +49 231-941 655-70

(Mo-Do: 9.00-15.00 Uhr, Fr: 8.00-12.00 Uhr)

Mail: [kundendienst@eph-schmidt.de](mailto:kundendienst@eph-schmidt.de)



Unkompliziert an Ersatzteile kommen Sie auch über unseren Online-Ersatzteile-Shop Kunesco: [www.kunesco.de](http://www.kunesco.de)



## PRODUKT-BUTTONS

Mit unseren Produkt-Buttons verschaffen Sie sich auf den Gewächshaus-Seiten schnell einen Überblick über die wichtigsten Merkmale unserer Vitavia Gewächshäuser.





### FARBEN

- AE** *Alu eloxiert*
- SM** *Smaragd pulverbeschichtet*
- AN** *Anthrazit pulverbeschichtet*
- SW** *Schwarz pulverbeschichtet*
- WE** *Weiß pulverbeschichtet*

### VERGLASUNG

- HKP** *Hohlkammerplatten*  
UV-stabilisierte Doppelstegplatten. Die Oberfläche der Hohlkammerplatten (HKP) ist leicht milchig und schützt so vor dem Brennglaseffekt durch zu intensive Sonneneinstrahlung.
- ESG** *Kristallklares Sicherheitsglas (ESG)*  
Für freie Sicht und volle Sonnenausbeute. Splittler nicht scharfkantig und ist dank des hohen Eigengewichtes windstabiler als HKP.
- HKP  
ESG** *Kombiverglasung*  
Mit Hohlkammerplatten im Dach und ESG in den Seiten verbindet die Kombiverglasung die Vorteile beider Verglasungsarten.

### GLASHALTETECHNIK

-  *Federklammer-System*  
Etablierter, einfacher Verglasungstyp, leichter Austausch von Scheiben – auch im Nachhinein.
-  *Einstecktechnik*  
Konstruktives Einfassen der HKP im Zwischenprofil, immer kombiniert mit weiterer Haltetechnik an den Außenkanten.
-  *Einschubtechnik*  
Verglasungstyp mit erhöhter Windstabilität durch Einschub der Platte oder Scheibe in das Profil.
-  *Einfass-System*  
Einfassen der Scheiben zwischen Profil und durchgängiger Polycarbonatleiste für hohe Windstabilität.
-  *Doppelrahmen-System*  
Überlegene Verglasungstechnik mit verschraubten Aluminiumabdeckleisten für besondere Windstabilität und hochwertigen Look.



# DER ZUBEHÖR-FINDER auf vitavia.de

### So finden Sie bequem das passende Gewächshauszubehör

Um bei der Vielzahl an Gewächshausmodellen mit den jeweiligen Besonderheiten, ganz sicher sein zu können, dass Sie wirklich genau den passenden Zubehörartikel auswählen, empfehlen wir Ihnen die Nutzung unseres Zubehörfinders auf [www.vitavia.de](http://www.vitavia.de). Um an Ihren gewünschten – und garantiert passenden Zubehörartikel zu kommen, gibt es zwei Wege:

## 1 SIE HABEN SICH FÜR EIN GEWÄCHSHAUS ENTSCIEDEN UND SUCHEN NUN PASSENDES ZUBEHÖR?



Scannen Sie auf der Gewächshaus-Seite hier im Katalog den QR-Code ein. Sie landen direkt auf der entsprechenden Gewächshausseite auf [vitavia.de](http://vitavia.de). Alternativ können Sie auch auf [vitavia.de](http://vitavia.de) gehen und dort unter **PRODUKTE** auf **GEWÄCHSHÄUSER** und dann auf das Modell Ihrer Wahl klicken.

Unten auf der Seite finden Sie alle erhältlichen Modelle nach Größen sortiert und tabellarisch aufgelistet: In der Zeile mit dem ausgewählten Artikel klicken Sie dann ganz rechts auf „Zubehör“ – und landen auf einer Übersichtsseite, die alle Zubehörartikel auflistet, die zu Ihrem Gewächshausmodell passen.



Klicken Sie auf das Zubehör Ihrer Wahl, um weitere Informationen, inklusive der Artikelnummer zu erhalten, mit der Sie das Produkt dann im Handel erwerben können.



# Vitavia



# DER ZUBEHÖR-FINDER auf vitavia.de

**B** SIE HABEN EINEN ZUBEHÖR-ARTIKEL GEFUNDEN UND MÖCHTEN PRÜFEN, OB ES ZU IHREM GEWÄCHSHAUS PASST?

**1** Scannen Sie den folgenden QR-Code ein, der Sie direkt zum Zubehör-Finder auf unserer Website vitavia.de führt:

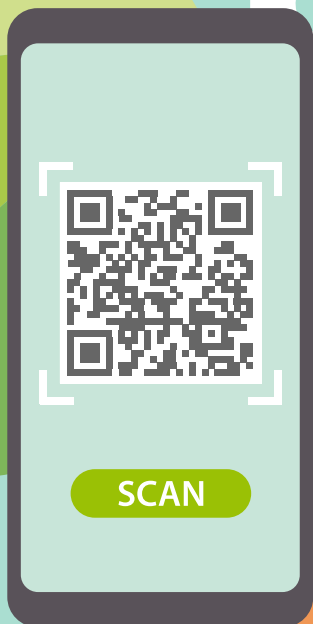

**2** Alternativ können Sie auch auf [www.vitavia.de](http://www.vitavia.de) gehen und sich im Service-Menü oben rechts durch Klick auf den Button „Zubehör-Finder“ direkt auf die Seite leiten lassen.

**3** Hier geben Sie dann die Zubehör-Artikelnummer aus diesem Katalog ein, um sich weitere Informationen zu Ihrem Wunsch-Produkt (samt einer Übersicht aller Gewächshäuser, zu denen er passt) anzeigen zu lassen.

# Vitavia

## ZUBEHÖRKAPITEL auf einen Blick:

Seite KAPITEL

**64 EINRICHTUNG**  
Regale und Arbeitstische aus Aluminium in Vitavia Gewächshausfarben und Hochbeete in passenden Formaten

**67 BELÜFTUNG & TEMPERATURKONTROLLE**  
Zusätzliche Dach- und Seitenfenster, Lüfter und Heizungen

**70 BEWÄSSERUNG**  
Systeme zur automatischen Bewässerung, für Wasserhahn und Regentonne

**72 BASICS**  
Klein- und Ersatzteile von der Federklammer bis zum Dichtungssatz

**74 LICHT & SCHATTEN**  
Schattiergewebe und Zusatzleuchten für das effektive Lichtmanagement

**75 GARTENARBEIT**  
Nützliches rund ums Gewächshausgärtnern vom Erdsieb bis zur Blumenampel









## *Vitavia & mehr* **ZUBEHÖR**

### VERVOLLKOMMENEN SIE IHR GEWÄCHSHAUS...

Wir möchten, dass Sie gern in Ihrem Gewächshaus arbeiten und sich auch darin wohlfühlen, wenn Sie gerade mal nicht pflanzen, Unkraut zupfen oder ernten. Optimale Bedingungen sollen auch Ihre Pflanzen darin vorfinden, um wachsen und gedeihen zu können – und so hohe Erträge einbringen, dass sich Ihr Arbeitseinsatz lohnt. Das Gewächshauszubehör, das Sie in den folgenden Zubehörkapiteln finden, soll daher den wichtigsten Bedarf Ihrer Pflanzen decken: angemessene Belüftung, Temperatur, Licht, Schatten und Wasser. Darüber hinaus sollen Sie als Gewächshausgärtner alles Nötige finden, um Ihr Gewächshaus aufzubauen, einzurichten und zu warten.

Auf der Ausklappseite links finden Sie die Zubehörkapitel inkl. Seitenzahl aufgelistet. Ausgeklappt behalten Sie so beim Durchblättern der Zubehörseiten stets den Überblick.

Das Zubehör in diesem Gartenkatalog wird gezielt für Vitavia Gewächshäuser hergestellt (Vitavia) oder eingekauft (z. B. Pergart). So sind viele Produkte in den gleichen Farbvarianten wie die Gewächshäuser erhältlich, passen die Leistungsstärken der Lüfter und Heizungen zu den typischen Gewächshausgrößen und fügen sich angebotene Formate platzsparend in entsprechende Modelle.

Wir weisen im Katalog an entsprechender Stelle auf die besonders gut oder nicht passenden Gewächshausmodelle hin.





# EINRICHTUNG

## Tische & Regale

Die folgenden Einrichtungsgegenstände helfen Ihnen dabei, den wertvollen Gewächshausraum optimal zu nutzen!

Ihre Pflanzen sollen den Platz bekommen, den sie benötigen, die wichtigsten Arbeitsmittel sollen greifbar sein und Sie sollten sich beim Arbeiten oder Genießen angemessen bewegen können. Das alles hängt u. a. von der optimalen Raumausbeute ab. Alle Alutische, -aufsätze und -regale von Vitavia sind aus dem gleichen Material wie Vitavia Gewächshausprofile und sind daher stabil, extrem widerstandsfähig, filigran im Look und echte Leichtgewichte. Das heißt, sie fügen sich dauerhaft und dezent ins Gewächshaus ein und sind mühelos umzustellen, was eine Anpassung der Einrichtung an die Fruchtfolge erlaubt.

### ALUMINIUMTISCH

Bemaßung: B 121 x T 54 x H 76 cm | Material: eloxiertes oder Aluminium | Farben: Alu eloxiert, Smaragd<sup>2)</sup> oder Schwarz<sup>2)</sup> | Besonderheiten: 1 oder 2 Ebenen möglich, selbststehend

Ebenen	Farbe:	Art.-Nr.:	UVP <sup>1)</sup> €:
1	Alu eloxiert	260120	99,90 €
1	Smaragd <sup>2)</sup>	2601214	129,90 €
1	Schwarz <sup>2)</sup>	2601219	129,90 €
2	Alu eloxiert	260125	159,90 €
2	Smaragd <sup>2)</sup>	2601264	199,90 €
2	Schwarz <sup>2)</sup>	2601269	199,90 €

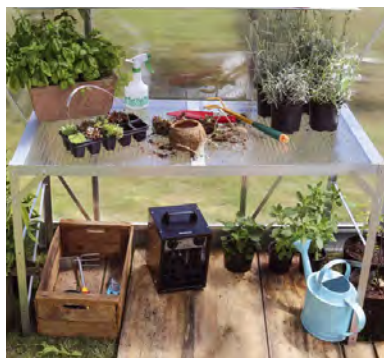

### ALUMINIUMTISCH MIT HKP, 16 MM

Bemaßung: B 121 x T 54 x H 76 cm | Material: eloxiertes oder pulverbeschichtetes Aluminium+PC | Farben: Alu eloxiert, Smaragd<sup>2)</sup> oder Schwarz<sup>2)</sup> | Besonderheiten: Arbeitsplatte aus HKP 16 mm, geteilt und herausnehmbar

Ebenen	Farbe:	Art.-Nr.:	UVP <sup>1)</sup> €:
1	Alu eloxiert	260130	99,90 €
1	Smaragd <sup>2)</sup>	2601304	129,90 €
1	Schwarz <sup>2)</sup>	2601309	129,90 €

### TISCHAUFsätze

Bemaßung: B 121 x T 28 x H 39 cm | Material: eloxiertes oder pulverbeschichtetes Aluminium | Farben: Alu eloxiert, Smaragd<sup>2)</sup> oder Schwarz<sup>2)</sup> | Besonderheiten: Arbeitsplatte aus Alu oder PC, geteilt und herausnehmbar

Material:	Farbe:	Art.-Nr.:	UVP <sup>1)</sup> €:
Alu	Alu eloxiert	260127	65,90 €
	Smaragd <sup>2)</sup>	2601274	75,90 €
	Schwarz <sup>2)</sup>	2601279	75,90 €
Alu mit HKP	Alu eloxiert	260137	65,90 €
	Smaragd <sup>2)</sup>	2601374	75,90 €
	Schwarz <sup>2)</sup>	2601379	75,90 €



### ABKLAPPBARES ALUREGAL

Bemaßung: B 120 x T 31 cm | Material: eloxiertes oder pulverbeschichtetes Aluminium | Farben: Alu eloxiert, Smaragd<sup>2)</sup> oder Schwarz<sup>2)</sup> | Inklusive: Befestigungsmaterial

Farbe:	Art.-Nr.:	UVP <sup>1)</sup> €:
Alu eloxiert	260201	75,90 €
Smaragd <sup>2)</sup>	2602014	89,90 €
Schwarz <sup>2)</sup>	2602019	89,90 €

### ABKLAPPBARER ALUTISCH

Bemaßung: B 120 x T 56 x H 81 cm | Material: eloxiertes oder pulverbeschichtetes Aluminium | Farben: Alu eloxiert, Smaragd<sup>2)</sup> oder Schwarz<sup>2)</sup> | Inklusive: Befestigungsmaterial

Farbe:	Art.-Nr.:	UVP <sup>1)</sup> €:
Alu eloxiert	260207	99,90 €
Smaragd <sup>2)</sup>	2602074	119,90 €
Schwarz <sup>2)</sup>	2602079	119,90 €





### DRAHTREGALSET FÜR IDA

2er Set | Bemaßung: B 61 x L 63 cm | Material: Draht mit Kunststoffummantelung | Farben: Weiß | Passend für: Ida 900 und 1300

Art.-Nr.: UVP<sup>1)</sup> €:  
260622 49,90 €

#### Praktisch

Mit diesen Regalen schaffen Sie auch in den ganz kleinen Modellen des Ida Gewächshauses noch zusätzliche Ablagefläche!



### ABKLAPPBARER ALUTISCH HERA

Passend für: Hera 4500 | Bemaßung: B 122 x T 52 x H 95 cm | Material: eloxiertes Aluminium | Farbe: Alu eloxiert | abklappbar

Art.-Nr.: UVP<sup>1)</sup> €:  
266920 75,90 €



### ABKLAPPBARES ALUREGAL HERA

Passend für: Hera 4500 | Bemaßung: B 122 x T 27 x H 29 cm | Material: eloxiertes Aluminium | Farbe: Alu eloxiert | abklappbar

Art.-Nr.: UVP<sup>1)</sup> €:  
266921 75,90 €



### ALUWANDREGAL

Bemaßung: B 122 x T 15 cm | Material: eloxiertes oder pulverbeschichtetes Aluminium | Farben: Alu eloxiert, Smaragd<sup>2)</sup> oder Schwarz<sup>2)</sup>

Farbe:	Art.-Nr.:	UVP <sup>1)</sup> €:
Alu eloxiert	260220	65,90 €
Smaragd <sup>2)</sup>	2602204	79,90 €
Schwarz <sup>2)</sup>	2602209	79,90 €



Alu eloxiert



Smaragd<sup>2)</sup>



Schwarz<sup>2)</sup>

### REGALTRÄGER

Einsatz: zur Verschraubung im Gewächshausprofil | Lieferumfang: 2er Set inklusive Rombusschrauben | Bemaßung: T ca. 25 cm | Material: Aluminium | Besonderheit: zur Befestigung eigener Regalböden

Art.-Nr.: UVP<sup>1)</sup> €:  
250650 17,90 €



#### Nachträglicher Einbau

Die Regalträger können mit Hilfe der mitgelieferten Rombusschrauben auch nachträglich in den Vitavia-Gewächshausprofilen befestigt werden



**NEU!**  
Farbe



**15 JAHRE GARANTIE**  
AUF ZINCALUME® GEGEN DURCHRÖSTUNG



## Hochbeet Linus IN&OUT

Beete im Gewächshaus erleichtern die Gartenarbeit und sorgen für ein aufgeräumtes und leicht sauber zu haltendes Gewächshaus. Sie helfen, die Pflanzen zu organisieren – sowohl innerhalb der Beete als auch die Einrichtung des gesamten Gewächshauses betreffend.

Die Vitavia Hochbeete der Reihe IN&OUT bieten durch ihre Höhe von 40 cm einen leicht erhöhten Arbeitsbereich – sodass auch tief wurzelnde Pflanzen genug Erde finden, um sich gut darin zu halten und mit ausreichend Nährstoffen versorgt zu werden. Eine gezielte Erdschichtung kann die Bodenverhältnisse optimieren.

### LINUS IN&OUT

Passgenaue Innenbeete für Vitavia Gewächshäuser | Bleche: Zinalume® in der Farbe Granit | Profil: eloxiertes oder Schwarz pulverbeschichtetes Aluminium | Ausführungen: S, M, L

### LINUS IN&OUT S

Maße: ca. B 65 x L 185 x H 40 cm | Passend für: Comet, Venus, Planet, Apollo, Triton, Orion, Flora

Farbe:	Art.-Nr.:	UVP <sup>1)</sup> €:
Alu eloxiert/Granit	40001524	169,90 €
Schwarz <sup>2)</sup> /Granit	40004385	179,90 €

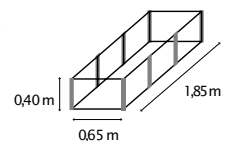

### LINUS IN&OUT M

Maße: ca. B 185 x L 185 x H 40 cm | Passend für: Comet, Venus, Planet, Apollo, Triton, Orion, Flora

Farbe:	Art.-Nr.:	UVP <sup>1)</sup> €:
Alu eloxiert/Granit	40001525	249,90 €
Schwarz <sup>2)</sup> /Granit	40004386	269,90 €

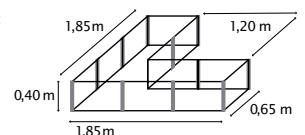

### LINUS IN&OUT L

Maße: ca. B 65 x L 245 x H 40 cm | Passend für: Meridian 1, Meridian 2, Uranus, Jupiter, Olymp, Cassandra, Zeus Comfort, Playa, Diana, Sirius, Aphrodite, Ida 3300-7800, Athena

Farbe:	Art.-Nr.:	UVP <sup>1)</sup> €:
Alu eloxiert/Granit	40001526	199,90 €
Schwarz <sup>2)</sup> /Granit	40004387	219,90 €

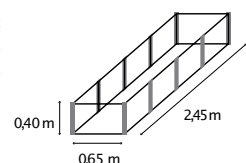





# BELÜFTUNG & TEMPERATURKONTROLLE

## Alles für ein gutes Klima

Das ganze Jahr können leichte Temperaturanpassungen für die Anzucht temperatur-empfindlicher Jungpflanzen nötig sein.

In den warmen Jahreszeiten freuen sich Pflanzen und Gärtner über eine frische Brise und im frühen Frühjahr und im Winter über die Väterchen Frost entgegenwirkende Wärme einer unserer Gewächshausheizungen.

Die hier vorgestellten Fenster, automatischen Lüftungshilfen, Heizungen und Messgeräte können also entscheidend Ihren Ernteerfolg und Ihr Wohlbefinden verbessern.



### SEITENFENSTER

Material: Eloxiertes oder pulverbeschichtetes Aluminium und Verglasung passend zum Gewächshausmodell | Farben: Alu eloxiert, Smaragd<sup>2)</sup>, Anthrazit<sup>2)</sup>, Schwarz<sup>2)</sup> Weiß<sup>2)</sup> | Ausführungen: V, Z und H | Hinweis: Um das richtige Format der Ausgleichscheibe sicherzustellen, ist bei ESG-Seitenfenstern die Angabe des Gewächshausmodells erforderlich

#### SEITENFENSTER V

Passend für: Venus, Planet, Apollo, Meridian 1, Meridian 2, Uranus, Jupiter, Olymp, Cassandra, Playa, Diana

Ausführung:	Farbe:	Art.-Nr.:	UVP <sup>1)</sup> €:
HKP ca. 6 mm	Alu eloxiert	40000546	69,90 €
	Smaragd <sup>2)</sup>	40000604	79,90 €
	Anthrazit <sup>2)</sup>	40000606	79,90 €
	Schwarz <sup>2)</sup>	40000608	79,90 €
ESG ca. 3 mm	Alu eloxiert	40000545	79,90 €
	Smaragd <sup>2)</sup>	40000603	89,90 €
	Anthrazit <sup>2)</sup>	40000605	89,90 €
	Schwarz <sup>2)</sup>	40000607	89,90 €

#### SEITENFENSTER H

Passend für: Athena, Aphrodite

Ausführung:	Farbe:	Art.-Nr.:	UVP <sup>1)</sup> €:
ESG ca. 3 mm	Alu eloxiert	40000853	99,90 €
	Anthrazit <sup>2)</sup>	40000826	99,90 €
	Weiß <sup>2)</sup>	40000828	99,90 €

#### SEITENFENSTER Z

Passend für: Zeus Comfort | Hinweis: Für HKP-Modelle kann die Hohlkammerplatte des Gewächshauses genutzt werden

Ausführung:	Farbe:	Art.-Nr.:	UVP <sup>1)</sup> €:
ESG ca. 3 mm	Alu eloxiert	40000549	99,90 €
	Schwarz <sup>2)</sup>	40000832	99,90 €
ohne Verglasung	Alu eloxiert	40000547	69,90 €
	Schwarz <sup>2)</sup>	40000548	79,90 €

### DACHFENSTER

Material: eloxiertes oder pulverbeschichtetes Aluminium | Produkt: ohne Verglasung | Passend für: A) Venus, Planet, Apollo, Meridian 1, Meridian 2, Uranus, Jupiter, Olymp, Cassandra, Diana, Sirius; B) Triton; C) Zeus Comfort

Ausführung:	Farbe:	Art.-Nr.:	UVP <sup>1)</sup> €:
A) Venus & Co.	Alu eloxiert	260402	45,90 €
	Smaragd <sup>2)</sup>	2604024	49,90 €
	Anthrazit <sup>2)</sup>	2604027	49,90 €
	Schwarz <sup>2)</sup>	2604029	49,90 €
B) Triton	Alu eloxiert	260410	49,90 €
	Smaragd <sup>2)</sup>	2604104	55,90 €
C) Zeus Comfort	Alu eloxiert	260408	79,90 €
	Schwarz <sup>2)</sup>	268030	89,90 €

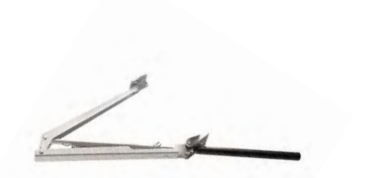

### AUTOMATISCHE FENSTERHEBER

Antrieb: temperaturabhängige autom. Belüftung, stromlos | Öffnungshöhe: ca. 45 cm | Öffnungstemperatur: zwischen 16 °C und 25 °C | Hebkraft: ca. 7 kg | Verwendung: passend für Alu- und Holzgewächshäuser

Name:	Ausführung:	Art.-Nr.:	UVP <sup>1)</sup> €:
Thermovent	mit Alu-Zink Beschichtung	360324	39,90 €
Ventomax	in Schwarz	360325	39,90 €
Sesam Spiro	mit Thermometer, rostfrei	360326	41,90 €
Univent	für Frühbeete Gaia XS, 2X u. 3X; Ida 900/1300	360327	41,90 €

### LAMELLENWANDFENSTER

Bemaßung (B x H): 61 x 45 cm | Material: eloxiertes oder pulverbeschichtetes Aluminium, 5 Glascheiben | Farben: Alu eloxiert, Smaragd<sup>2)</sup>, Anthrazit<sup>2)</sup>, Schwarz<sup>2)</sup> | Passend für: Comet, Venus, Planet, Apollo, Meridian 1, Meridian 2, Urnaus, Jupiter, Olymp, Diana, Ida 5200 bis 7800 | Besonderheit: stufenlos verstellbar, mehrschichtige, zugluftfreie Belüftung | Hinweis: bei ESG zusätzliche Scheibe für Seitenwand nötig, auf Anfrage erhältlich

Farbe:	Art.-Nr.:	UVP <sup>1)</sup> €:
Alu eloxiert	260350	59,90 €
Smaragd <sup>2)</sup>	260354	69,90 €
Schwarz <sup>2)</sup>	260358	69,90 €



### AUTOMATISCHER FENSTERHEBER FÜR LAMELLENFENSTER

Antrieb: temperaturabhängige autom. Belüftung, stromlos | Material: Aluminium | Öffnungstemperatur: zwischen 16 °C und 25 °C | Passend für: alle Lamellenwandfenster (außer Playa)

Art.-Nr.:	UVP <sup>1)</sup> €:
360328	44,90 €





## SOLARVENTILATOR SOLARFAN

Material: Stahlblech verzinkt | 60 x 54,4 cm passend für: Venus, Planet, Meridian 1, Meridian 2, Uranus, Jupiter, Olymp, Cassandra, Diana, Sirius, Ida | 55,5 x 87 cm passend für: Athena | Besonderheit: Auch passend für Standardfenster anderer Gewächshaushersteller

Größe:	Art.-Nr.:	UVP <sup>(1)</sup> €:
60 x 54,4 cm	40000280	199,90 €
61 x 55,9 cm	40000282	199,90 €
61 x 61 cm	40000284	229,90 €
70 x 61 cm	40000285	229,90 €
55,5 x 87 cm	40000286	249,90 €

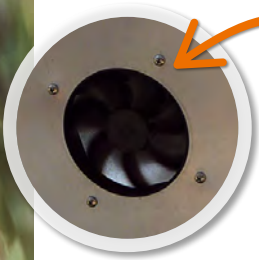

### Solar-Dachlüfter

Der solarbetriebene Lüfter sorgt dauerhaft und ressourcenschonend für eine gute Luftzirkulation im Gewächshaus. Hier finden Sie das Wichtigste zum Einbau und zur Funktionsweise in einem Kurz-Clip: [www.vitavia.de/downloads](http://www.vitavia.de/downloads)



## VITAVIA 2KW

Elektroheizung | Abmessungen: B 20 x T 22 x H 33,5 cm | Heizleistung: 0-2kW | Spritzwassergeschützt (IP X4) | Lüftungsleistung: bis zu 400 m<sup>3</sup>/h, 3 Stufen | stufenlose Temperatureinstellung | Besonderheiten: Lüfter ohne Heizer betreibbar; Zugang zur Stromquelle erforderlich

Art.-Nr.:	UVP <sup>(1)</sup> €:
40001487	179,90 €

## NORI FIRE

Petroleumheizung und Lampe | Bemaßung: H 20 x Ø 11,5 cm | Brenndauer: ca. 3 Tage je Füllung | Heizleistung: 50-100 W | Tankinhalt: 0,5 Liter | Gewicht: 0,75 kg

Produkt:	Art.-Nr.:	UVP <sup>(1)</sup> €:
NORI FIRE	40002724	19,90 €
Ersatzdocht (o. Abb.)	3720181	7,90 €



## LONI FIRE

Petroleumheizung | Bemaßung: H 17 x Ø 10,5 cm | Brenndauer: ca. 3 Tage je Füllung | Heizleistung: 50-100 W | Tankinhalt: 0,5 Liter | Gewicht: 0,5 kg

Produkt:	Art.-Nr.:	UVP <sup>(1)</sup> €:
LONI FIRE	40002725	14,90 €
Ersatzdocht (o. Abb.)	3720181	7,90 €



## MIN-MAX THERMOMETER

Bemaßung: B 12 x T 4 x H 22,5 cm | Messbereich: -50 bis +50 °C | Besonderheit: Zeigt neben der aktuellen Temperatur auch die Tief- und Höchsttemperatur des Messintervalls an

Art.-Nr.:	UVP <sup>(1)</sup> €:
250670	19,90 €

## HYGROMETER

Bemaßung: Ø ca. 50 x T 19 mm | Gibt neben der Temperatur den prozentualen Wert der relativen Luftfeuchtigkeit an | Messbereich: Temperatur -25 bis +55°C; Luftfeuchtigkeit 20 bis 100%

Art.-Nr.:	UVP <sup>(1)</sup> €:
40003453	19,90 €



## THERMOMETER

Bemaßung: B 8 x T 4 x H 8 cm | Messbereich: -20 bis +60 °C | Misst stetig die aktuelle Umgebungstemperatur

Art.-Nr.:	UVP <sup>(1)</sup> €:
250690	16,90 €

## ERDTHERMOMETER

Bemaßung: B 15,5 x T 4 x H 20 cm | Messbereich: -20 bis +60 °C | Misst stetig die aktuelle Bodentemperatur

Art.-Nr.:	UVP <sup>(1)</sup> €:
250660	19,90 €







## ANTARES

Elektroheizung mit starkem Lüfter und einstellbarer Ausstrahlrichtung im Stahlgehäuse | Heizart: Strom | Temperatureinstellung: Stufenlos | Heizleistung: 3kW | Stufen Lüfter: 3 | Luftumwälzung: 280<sup>3</sup>/h | Luftstrom: 2,9 m/s | Schutzart: IPX4 | Geeignet für bis zu 40 m<sup>3</sup> Raum | Maße: L 31,5 x B 33,5 x H 40 cm | Isolierter Schutzgriff | Schutzgitter hinten und vorne | Besonderheiten: Zugang zur Stromquelle erforderlich

Art.-Nr.: UVP<sup>1)</sup> €:  
40002167 159,90 €



## CARINAE & CEPHEI

Elektroheizung im Stahlgehäuse | Heizart: Strom | Temperatureinstellung: stufenlos | Stufen Lüfter: 3 | Luftstrom: 1,5 m/s | Schutzart: IP X4 | Schutzgitter hinten und vorne | Besonderheiten: Zugang zur Stromquelle erforderlich | **Cephei 2kW**: Heizleistung: 2kW | Luftumwälzung: 120<sup>3</sup>/h | Geeignet für bis zu 30 m<sup>3</sup> Raum | Maße: L 20 x B 21 x H 33 cm | **Carinae 2kW**: Heizleistung: 3kW | Luftumwälzung: 280<sup>3</sup>/h | Geeignet für bis zu 40 m<sup>3</sup> Raum | Maße: L 25,5 x B 25,5 x H 41 cm

Modell:	Art.-Nr.:	UVP <sup>1)</sup> €:
Cephei 2kW	40002165	99,90 €
Carinae 3kW	40002164	119,90 €



## BIG PARAFFIN

Petroleumheizung | Bemaßung: Ø 28 x 45 cm | Brenndauer: ca. 16 Std. je Füllung | Tankinhalt: 4 Liter | Gewicht: 4,4 kg | Besonderheiten: besonders starke Heizleistung, geeignet für große Gewächshäuser bis zu 14 m<sup>2</sup>

Art.-Nr.: UVP<sup>1)</sup> €:  
372691 139,90 €



## VIT FIRE W4 & LIT FIRE W5

Petroleumheizung | Bemaßung: Ø 30 x H 41 cm | Brenndauer: ca. 7 Tage je Füllung (VIT FIRE); ca. 3,5 Tage je Füllung (LIT FIRE) | Heizleistung: 300 W (VIT FIRE); 600 W (LIT FIRE) | Tankinhalt: 4,5 Liter | Gewicht: 1,6 kg (VIT FIRE); 1,9 kg (LIT FIRE)

Modell:	Art.-Nr.:	UVP <sup>1)</sup> €:
VIT FIRE W4	40002721	44,90 €
LIT FIRE W4	40002722	49,90 €
Ersatzdocht (o. Abb.)	3720171	7,90 €

## PETROLEUM-HEIZÖL

Aromatenarmes Petroleum, geruchlos + rußfrei | Farbe: klar | Menge: 1000 ml | Passend für: Lit Fire W4, Vit Fire W5, Big Paraffin oder andere Petroleumheizungen | Hinweis: **Beachten Sie, dass die Abgabe von Petroleum an den Kunden auf max. 1 Liter beschränkt ist**

Art.-Nr.: UVP<sup>1)</sup> €:  
40000934 6,90 €

## JARI FIRE

Petroleumheizung | Bemaßung: H 12 x Ø 19,2 cm | Brenndauer: ca. 14 Tage je Füllung | Heizleistung: 100 W | Tankinhalt: 2,25 Liter | Gewicht: 0,7 kg

Produkt:	Art.-Nr.:	UVP <sup>1)</sup> €:
JARI FIRE	40002723	29,90 €
Ersatzdocht (o. Abb.)	3720181	6,90 €







# BEWÄSSERUNG

## Systeme für Wasserhahn und Regentonne

Anders als beim Licht, sind die Pflanzen bei der Bewässerung auf Sie angewiesen.

Mit den hier vorgestellten Bewässerungssystemen ersparen Sie sich selbst Mühen und den Pflanzen ungewollte Trockenperioden. Welches das Beste ist, hängt von der Gewächshausgröße, dem Wasserbedarf der Pflanze und den technischen Voraussetzungen im und am Gewächshaus ab.



### TRANSP. TROPFERSYSTEM DRIP'N ROLL



Transportables Tropfersystem zum Anschluss an den Wasserhahn oder -schlauch | Einsatzfläche: Beete bis zu 60 m<sup>2</sup> | Länge: 2 x 15 m | Tropfeinheiten: 100 | Bewässerungsvolumen: 2 l/h | Steuerung: möglich durch Bewässerungsuhr WT218 oder EMT | inkl. Adapter

Art.-Nr.: UVP<sup>1)</sup> €:  
40000326 89,90 €

### TROPFSCHLAUCH DP30



Einsatz: Beete bis zu 30 m<sup>2</sup> | Passend für: Wasserhahn oder -schlauch | Länge: 30 m | Tropf-  
abstand: ca. 30 cm | Inklusive: Druckregulierer und Filter | Steuerung: möglich durch Bewässerungsuhr WT218 oder EMT | inkl. Adapter

Art.-Nr.: UVP<sup>1)</sup> €:  
40000325 49,90 €



### HYDROMAT

Autom. Bewässerungs- u. Düngeanlage zum Anschluss an den Wasserhahn | Bemaßung: Ø 12 x H 25 cm | Verteilerschlauch: L 10 m | Tropfstäbe: 50 Stück | Tropfabstand: flexibel | Kapazität: 2,5 Liter

Art.-Nr.: UVP<sup>1)</sup> €:  
250610 129,90 €

### ERWEITERUNGSSET HYDROMAT

Erweiterungsset für Hydromat | Umfang: 10 Tropfstäben | Besonderheit: um bis zu 150 Stäbe erweiterbar

Art.-Nr.: UVP<sup>1)</sup> €:  
250615 34,90 €



## Bewässerungssystem MGS48

Das MGS48 bewässert bis zu 8 m<sup>2</sup> Beet, wahlweise mit Sprühnebel oder mit Töpfchen. Der direkte Anschluss an den Wasserhahn erlaubt eine Durchflussmenge von 1,3L/h.

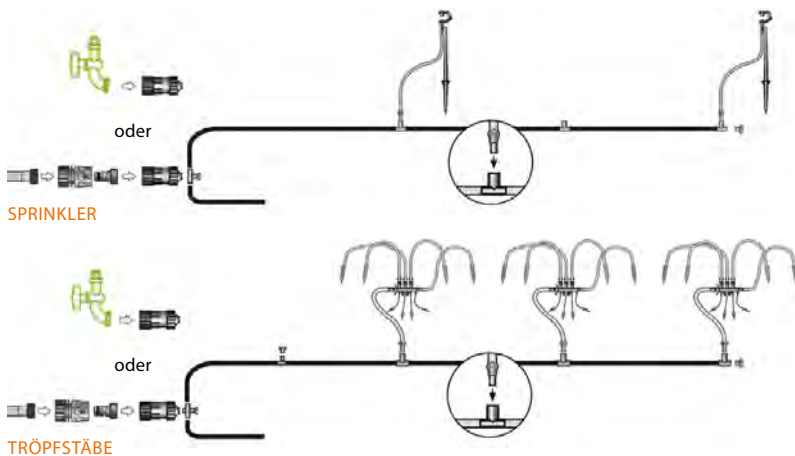

*2in1: Einsatz als Sprinkler und für Tröpfchenbewässerung*



**ELGO**  
SAVING WATER SINCE 1906

### ELEKTRONISCHE BEWÄSSERUNGSUHR WT218

Funktionsweise: batteriebetrieben | Passend für: Wasserhahn | Druckbereich: 0-8bar (120 PSI) | Max. Wassertemperatur: 60 °C | Besonderheiten: Einstellung von Bewässerungsdauer, -frequenz und Uhrzeit möglich

Art.-Nr.: UVP<sup>1)</sup> €:

40001597 49,90 €

### MECHANISCHE BEWÄSSERUNGSUHR EMT

Passend für: Bewässerungssysteme MGS24/48, Regentonnen-systeme RWK24/36/50, Tropfschläuche DP15/30, PD25, Transp. Tropfsystem Drip'n Roll, Transp. Sprinklersystem und die Dunstkühlung | Funktionsweise: mechanisch | Laufzeit (manuelles Intervall): 1-120 Minuten

Art.-Nr.: UVP<sup>1)</sup> €:

40000330 16,90 €



### BEWÄSSERUNGSSYSTEM MGS48

**ELGO**  
SAVING WATER SINCE 1906

Einsatz: Gewächshaus 5-8 m<sup>2</sup> | Bewässerung: Tröpfchen und Sprühnebel | Anzahl Tröpfstäbe: 48 Stück | Anzahl Sprinkler: 4 Stück | Durchflussmenge: 1,3 l/h | Inkl. Adapter für Wasserhahn, Tröpfstäben und Sprinkler | Steuerung: möglich mit Bewässerungsuhr WT218

Art.-Nr.: UVP<sup>1)</sup> €:

40000319 75,90 €



## Regentonnensystem RWK50

Tröpfchenbewässerung ganz ohne Strom und Wasserhahn, einfach durch Anschluss an die Regentonne: Der Bewässerungsschlauch wird direkt auf den mitgelieferten Standard Gartenschlauch gesteckt.

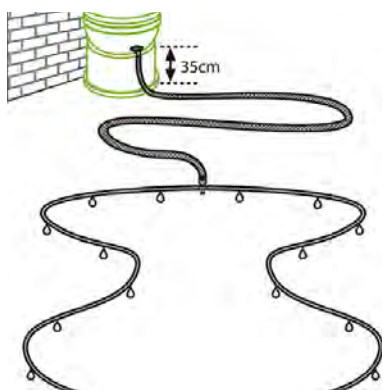

*Funktioniert ohne Strom und Wasserhahn!*

### REGENTONNENSYSTEM RWK50

Einsatz: Beet, Hecke & Gewächshaus | Bewässerung: Tröpfchen | Anzahl Tropfer: 50 Stück | Durchflussmenge: 0,3-0,5 l/h (vom Wasserstand in der Regentonne abhängig) | Steuerung: möglich durch Bewässerungsuhr EMT | Tipp: Positionierung 35 cm oberhalb des Beetes (für einen gleichmäßigen Fluss) | Inkl. 5 m Gartenschlauch, Adapter für Regentonne und Gartenschlauch, Verteiler für Bewässerungsschlauch

Art.-Nr.: UVP<sup>1)</sup> €:

40000324 39,90 €

**ELGO**  
SAVING WATER SINCE 1906





# BASICS

## Klein- und Ersatzteile

Von Federklammern über das Regenfallrohr bis zur Windsicherung und vieles mehr hält dieses Kapitel für Sie bereit: Denn all diese Details können den Unterschied zwischen Lust und Leid beim Gewächshausgärtnern ausmachen.

Die meisten der Zubehöerteile sind universell im Vitavia Gewächshaus einsetzbar. Bitte achten Sie bei der Auswahl dennoch auf Angaben zu passenden Modellen.



### GLASFEDERKLAMMERN

Menge: 20 Stück | Material: verzinkter Federstahl | Farbe: Blank oder Schwarz | Verwendung: zur Befestigung der Verglasung in Aluminiumprofilen, unter Spannung einzusetzen

Farbe:	Art.-Nr.:	UVP <sup>1)</sup> €:
Blank	250572	9,90 €
Schwarz	2505729	11,90 €



### GLASTRÄGER

Menge: 20 Stück | Material: Edelstahl | Farbe: Blank | Verwendung: zur überlappenden Montage von ESG (Klinkerverglasung)

Art.-Nr.:	UVP <sup>1)</sup> €:
250574	9,90 €



### FIRSTKRONE

Material: Kunststoff (PVC) | **A)** Passend für: Jupiter, Meridian 1, Meridian 2, Uranus, Olymp, Diana, Cassandra; **B)** Passend für: Sirius | Farben: Schwarz, Smaragd | Besonderheit: Verzierung und Taubenabwehr zugleich

Ausführung:	Farbe:	Art.-Nr.:	UVP <sup>1)</sup> €:
A) Jupiter & Co.	Smaragd	2602704	169,90 €
	Schwarz	2602707	169,90 €
B) Sirius	Smaragd	2602804	229,90 €
	Schwarz	2602807	229,90 €

*Die Firstverzierung wird einfach in den First eingeschoben: Neben einem edlen Look verleiht sie dem Gewächshaus auch einen wirksamen Schutz gegen Tauben.*



### WINDSICHERUNG

Einsatz: Ersetzt Federklammern und stabilisiert HKP bei windexponierter Lage | Befestigung: Zwischen den HKP und dem Aluminiumprofil | Passend für: alle Häuser mit HKP | Material: PC, Aluwinkel

Ausführung:	Art.-Nr.:	UVP <sup>1)</sup> €:
2500/3000/3800/4400 für HKP 4 mm	250804	79,90 €
2500/3000/3800/4400 für HKP 6 mm	250806	79,90 €
5000/5800/6200/7300 für HKP 4 mm	250814	119,90 €
5000/5800/6200/7300 für HKP 6 mm	250816	119,90 €
6700/7500 für HKP 4 mm	250824	169,90 €
6700/7500 für HKP 6 mm	250826	169,90 €
8300/9900/11500 für HKP 4 mm	250834	189,90 €
8300/9900/11500 für HKP 6 mm	250836	189,90 €



### REGENFALLROHRE

Bemaßung: L 28 x Ø 3,2 cm | Material: Kunststoff (PVC) | Farbe: Schwarz | Lieferumfang: 2 Fallrohre, 2 Verbindungsstücke, 2 Endstücke, 2 Klammern | **A)** Passend für: Comet, Venus, Planet, Apollo, Meridian 1, Meridian 2, Uranus, Jupiter, Olymp, Cassandra, Diana, Ida 900-3300 | **B)** Passend für: Triton

Ausführung:	Art.-Nr.:	UVP <sup>1)</sup> €:
A) Venus & Co.	2603043	24,90 €
B) Triton	2603083	24,90 €





### UNIVERSALSCHRAUBEN UND MUTTERNSATZ

Zum nachträglichen Einsetzen in Aluprofile | Menge: 10 Stück | Material: Aluminium eloxiert | Besonderheit: Rhombuskopf

Art-Nr.: UVP<sup>1)</sup> €:  
250570 9,90 €



### STAHLSCHRAUBEN UND MUTTERNSATZ

Standardschraube für die Montage von Gewächshäusern | Menge: 10 Stück | Material: Edelstahl | Besonderheit: quadratischer Kopf

Art-Nr.: UVP<sup>1)</sup> €:  
250569 9,90 €



### ALUSCHRAUBEN UND MUTTERNSATZ

Standardschraube für die Montage von Gewächshäusern | Menge: 10 Stück | Material: Aluminium eloxiert | Besonderheit: quadratischer Kopf

Art-Nr.: UVP<sup>1)</sup> €:  
250571 9,90 €

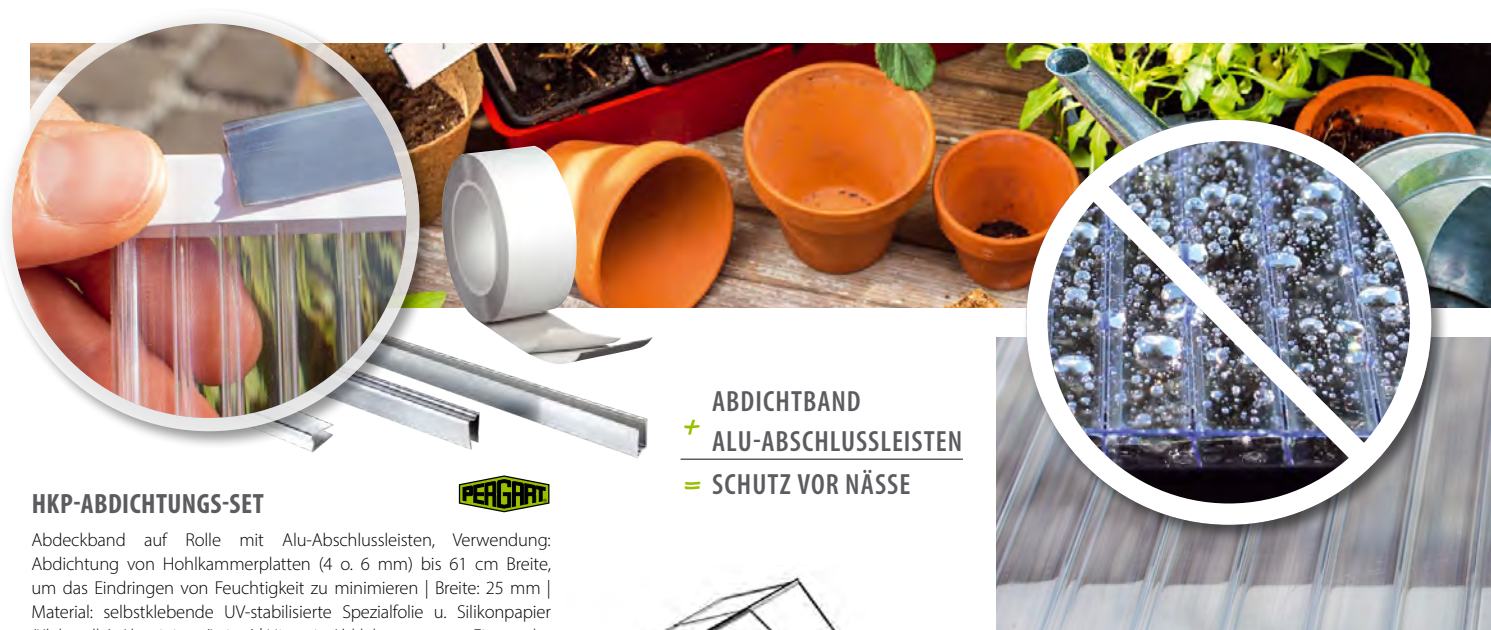

### HKP-ABDICHTUNGS-SET



Abdeckband auf Rolle mit Alu-Abschlussleisten, Verwendung: Abdichtung von Hohlkammerplatten (4 o. 6 mm) bis 61 cm Breite, um das Eindringen von Feuchtigkeit zu minimieren | Breite: 25 mm | Material: selbstklebende UV-stabilisierte Spezialfolie u. Silikonpapier (Kleberolle), Aluminium (Leiste) | Hinweis: Abkleben muss vor Einsatz der HKP erfolgen

ABDICHTBAND  
+ ALU-ABSCHLUSSLEISTEN  
= SCHUTZ VOR NÄSSE

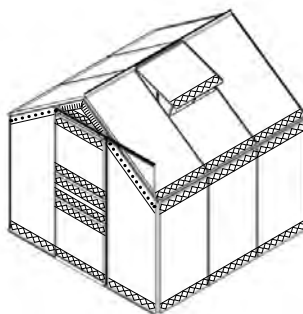

Ausführung:	Art-Nr.:	UVP <sup>1)</sup> €:
S, 2500-3800 (GWH mit 3 Feld-Breite)	40002565	59,90 €
M, 5000-6500 (GWH mit 3 Feld-Breite)	40002652	79,90 €
L, 6700-11500 (GWH mit 4 Feld-Breite)	40002653	99,90 €

### DICHTUNGSSATZ

Dichtungstreifen zur Polsterung der Glasscheiben gegen das Alu-Profil | Obligatorische Montage bei Federklammermodellen bis 6 mm Stärke, bis 4 mm bei Verwendung einer Windsicherung | Länge: 10 m | Material: Kunststoff | Farbe: Schwarz | Passend für: alle Vitavia Gewächshäuser mit Federklammerverglasung

Art-Nr.: UVP<sup>1)</sup> €:  
250620 9,90 €



### ERSATZROLLEN FÜR SCHIEBETÜREN

Material: Kunststoff (PVC) | Lieferumfang: 2 Türrollen, Befestigungsmaterial, 2 Türgleiter | Verwendung: Schiebetür | Besonderheit: Türrollen kugelgelagert

Art-Nr.: UVP<sup>1)</sup> €:  
250600 14,90 €

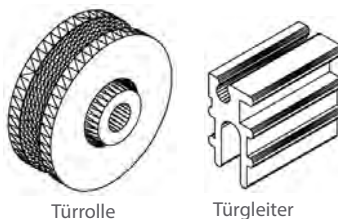



# LICHT & SCHATTEN

## Schattiergewebe und Zusatzleuchten

Wo Licht ist, ist auch Schatten? Das mag stimmen, reicht so allgemein aber nicht für das erfolgreiche und genussvolle Betreiben eines Gewächshauses.

So sollten Ihre Pflanzen bei aller Liebe zur Sonne, keinen Schaden an zu intensiven Strahlen nehmen. Schattiergewebe schützt Ihre Pflanzen bei Glaseindeckung des Daches hervorragend vor dem sogenannten Brennglas-effekt. Dieser kann bei direkter Sonneneinstrahlung Ihre Pflanzen schädigen. Hergestellt aus PE zeichnet sich das Gewebe durch seine robuste Textur aus, die Sonne, Schmutz, Nässe genauso wie das regelmäßige Zusammenfallen in den sonnenärmeren Jahreszeiten problemlos überdauert.

Um andererseits auch in der Dämmerung und am Abend bei ausreichend Licht zu arbeiten und zu verweilen, sollte auch an die Beleuchtung gedacht werden. Die energiesparenden LED-Leisten sind hier eine ideale Lösung. Vorbereitet für die sekundenschnelle Befestigung am Standard-Dachprofil der Vitavia Gewächshäuser können sie dank mitgelieferter, alternativer Befestigungsklammern an jeder beliebigen Stelle – nicht nur im Gewächshaus – angeschraubt werden. Der mitgelieferte USB-Stecker erlaubt die autonome Energieversorgung, z. B. über eine Powerbank.

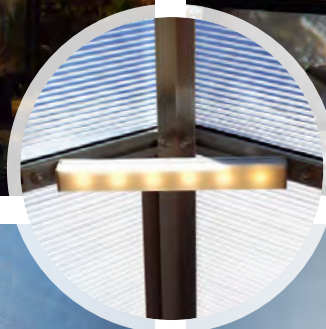
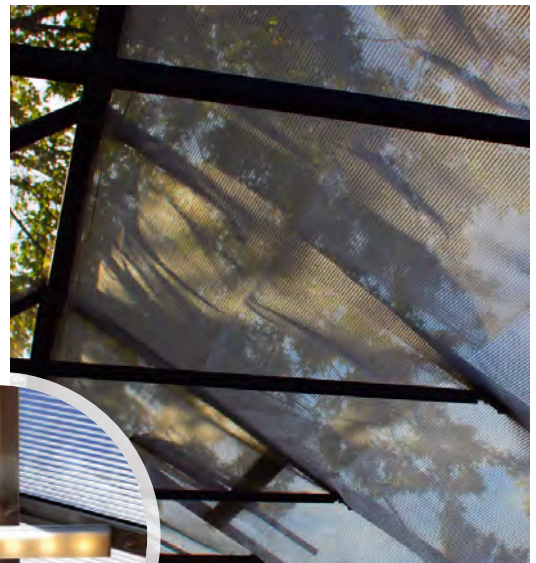

### LED-LEISTE MIT USB-ZUGANG

Universell einsetzbar | Passend für: Vitavia Gewächshäuser | Anzahl LED's: 6 (Kurz); 30 (Lang) | Bemaßung: B 19,5 x T 2,1 x H 1,9 cm (K); B 100 x T 2,1 x H 2,3 cm (L) | Material Schiene: Aluminium | Leistung: ca. 1 W (K); ca. 5 W (L) | Lichtstrom: 100 lm (K); 500 lm (L) | Stromanschluss: USB-Stecker (Inkl.) | Besonderheiten: lange Lebensdauer bei Temperaturen bis zu +86 °C, geringer Energiebedarf, spritzwassergeschützt, kein Anschluss an Steckdose nötig

Ausführung:	Art.-Nr.:	UVP <sup>1)</sup> €:
KURZ (K)	40000865	44,90 €
LANG (L)	40000866	99,90 €

### SCHATTIERGEWEBE

Bemaßung: B 183 x L 259 cm (ausreichend für 3 Standardfelder) | Material: PE-Gewebe | Schattierwirkung: 50 % | Farbe: Weiß | Besonderheiten: UV-stabil, verrottungsfest | Inklusive: Befestigungsmaterial für die blitzschnelle Montage im Gewächshaus

Art.-Nr.:	UVP <sup>1)</sup> €:
260330	44,90 €

### PFLANZLEUCHE L15

Lebenszeit: ca. 10.000 Stunden | Leistungsaufnahme: 15 W (~mit 75 W) | Stromanschluss: 230 V 50/60 Hz | Glühbirnenfassung: E 27 | Gewicht: 0,63 kg | Garantie: 2 Jahre | Inklusive integriertem An- und Ausschalter, Anschlusskabel und Stecker

Ausführung:	Art.-Nr.:	UVP <sup>1)</sup> €:
Pflanzleuchte L15	372180	39,90 €
Ersatzlampe für L15	372181	19,90 €





# GARTENARBEIT

## Nützliche Helfer

Gärtnern muss kein Kraftakt sein, besonders nicht mit den hier vorgestellten Produkten zur Bepflanzung.

Oft sind es die kleinen Hilfen in der Start- und Wachstumsphase, die sich entscheidend auf die Freude und den späteren Erfolg beim Hobbygärtnern auswirken. Kreieren Sie die ideale Wachstums Umgebung für Ihre Ernte von morgen!



### PFLANZENHALTER

Verwendung: zur Fixierung von Pflanzen durch Einspannen von Schnüren oder Drähten | Menge: 10 Stück | Material: Kunststoff | Besonderheit: Rhombuskopf zum Einsetzen in Gewächshausprofile

Art.-Nr.: 250580 UVP<sup>(1)</sup> €: 9,90 €



### ERDANKER

Stahlanker mit Schraubgewinde zur direkten Verankerung des Gewächs- oder Gerätehauses im Erdboden | Material: Stahl | Länge: ca. 500 mm | Menge: 2 Stück, je Packung | benötigte Mindestmenge: 4 Stck. (1 Stck. pro Ecke), je nach Modell mehr (s. Montageanleitung) | Besonderheit: Vorgebohrte Löcher in Kopfplatte zur Verschraubung im Fundamentrahmen

Art.-Nr.: 40002754 UVP<sup>(1)</sup> €: 74,90 €

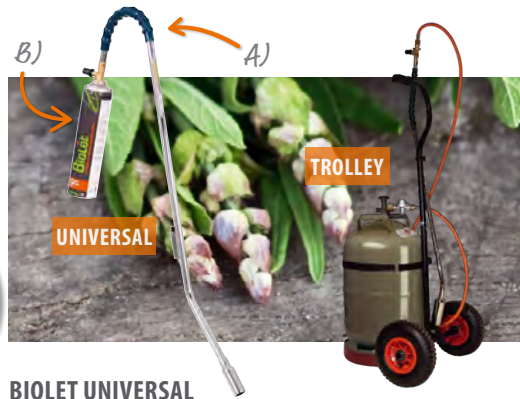

### BIOLET UNIVERSAL

A) Unkrautbrenner für kleine Grundstücke | Inklusive: Brennröhr mit Piezo-Zünder, ohne Gaskartusche | Brennerkopf: 26 mm | Flammentemperatur: 1000 °C | Verbrauch: bis zu 250 g/Std. (je nach Einstellung) | Besonderheit: ergonomische Kunststoffgriffe | B) Gaskartusche, 0,6 L, passend für BioLet Universal

Ausführung:	Art.-Nr.:	UVP <sup>(1)</sup> €:
A) Universal	40000936	19,90 €
B) Gaskartusche, 0,6 L	40000939	9,90 €

### BIOLET TROLLEY

Unkrautbrenner für mittlere und große Grundstücke | Inklusive: Brennröhr mit Piezo-Zünder, 2 m Gasschlauch, ohne Gasflasche | Brennerkopf: 40 mm | Flammentemperatur: 1300 °C | Verbrauch: bis zu 1000 g/Std. (je nach Einstellung) | Passend für: Gasflasche mit 5, 10 o. 11 kg | Besonderheit: ergonomische Kunststoffgriffe; luftgepolsterte Reifen

Ausführung:	Art.-Nr.:	UVP <sup>(1)</sup> €:
Trolley	40000935	69,90 €
Ersatz-Piezo-Zünder	40000938	3,90 €
Ersatz Gasschlauch	40000937	14,90 €

### MÄUSEGITTER DRNEO

Nagerschutz für Hoch- und Innenbeete | Material: galvanisierter Stahl | Maße: B 100 x T 100 cm | Drahtstärke: ca. 0,7 mm | Maschengröße: ca. 10 x 10 mm | Draht zur Verbindung mehrerer Bögen | Besonderheit: Je nach Hochbeetgrundfläche mehrfach kombinierbar | Hinweis: 1 Bogen passend für Vitavia Hochbeete, RUND; 2 Bögen passend für Vitavia-Hochbeete BASIC | Lieferumfang: 2 x Drahtnetz, 2 x Verbindungsdraht

Art.-Nr.: 40004317 UVP<sup>(1)</sup> €: 24,90 €

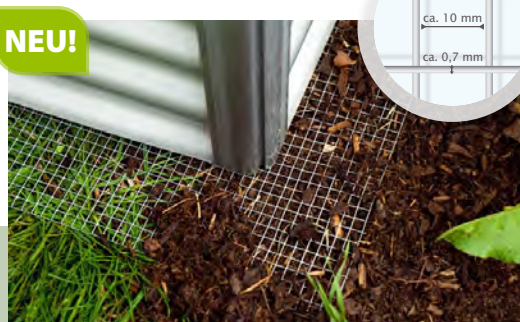

NEU!



### METALLSIEBE



Maschenweiten: 6,4, 9,5 und 12,7 mm | Lieferumfang: Set mit 3 verschiedenen Maschenweiten

Art.-Nr.: 372923 UVP<sup>(1)</sup> €: 24,90 €



### BLUMENAMPFELN

Bemaßung: B 10 x T 1,8 x H 50 cm | Material: Kunststoff (PVC) | Fassungsvermögen: 2 Töpfe, Ø 9-21 cm (Lieferung ohne Töpfe) | Farben: Zitrone, Kiwi, Schoko, Himbeer | Besonderheiten: verlängerbar durch integrierte Verbindungsstücke

Ausführung:	Art.-Nr.:	UVP <sup>(1)</sup> €:
Zitrone	40000301	14,90 €
Kiwi	40000302	14,90 €
Schoko	40000303	14,90 €
Himbeer	40000304	14,90 €



### SCHNECKENSCHUTZ

Kupferbeschichtetes Klebeband zur Abschreckung der meisten Schnecken | Menge: Rolle 5 m | Besonderheit: Anbringung in Nähe der Oberkante an Außenseite erforderlich; breiteres Band bzw. zwei Bandläufe übereinander verbessern die Wirkung

Art.-Nr.: 40002291 UVP<sup>(1)</sup> €: 8,90 €

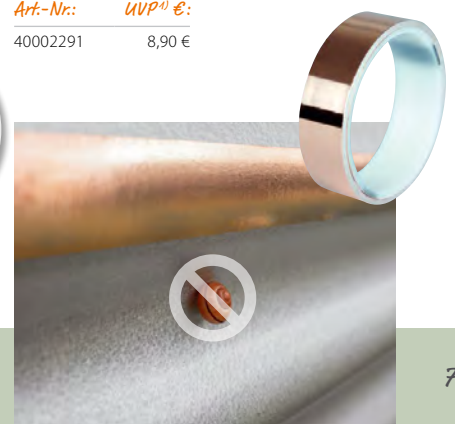









*Vitavia & Pergart*  
**GARTEN-  
AUSSTATTUNG  
FÜR AKTIVE**

SO KOMMEN IHRE PFLANZEN  
PERFEKT DURCHS GANZE JAHR.

Ob Pflanzenschutz, Frühbeete, Hochbeete, Innenbeete, Universalhäuser oder Kaminholzregale: Die Vitavia Extras bieten aktiven Gartenliebhabern viele Möglichkeiten, ihr eigenes Grün praktisch und abwechslungsreich zu gestalten, zu pflegen und zu schützen.



# FERONIA UND LEVANA I & II

## Frühbeete



Mit den Frühbeeten Feronia und Levana stehen Ihnen mühelos aufzubauende und flexibel einsetzbare Systeme zur Anzucht zur Verfügung. Sie ermöglichen Ihnen, Pflanzensaat mit langer Kulturdauer schon sehr früh im Jahr auszusäen.

Die weitestgehend bruchstabilen und hoch lichtdurchlässigen Polycarbonatplatten (UV-stabilisiert) halten Ihre Pflänzchen warm und schützen sie vor Regen.

### FERONIA

Die transparenten Eckprofile verleihen dem Frühbeet eine dezente Gesamterscheinung und zeichnen sich durch ihre besondere Stabilität aus. Diese wird durch die Kunststoffkappen auf den Ecken noch verstärkt. Die transparenten Steckprofile können nach der Anzuchtphase einfach herausgezogen und das Frühbeet bis zum nächsten Einsatz sehr platzsparend verstaut werden. Für die optimale Belüftung lässt sich das praktische Aufstelldach mühelos aufstellen.

### LEVANA I & II

Mit Levana holen Sie sich das beliebte Vitavia Frühbeet in Ihren Garten oder Vorgarten. Die Profile sind in verschiedenen Farben erhältlich (Levana II nur in Kiesel). Nach seinem Einsatz kann das Levana mit einem Griff „hingelegt“ werden: Die flexiblen Eckprofile des Levanas erlauben das seitliche Verschieben einer der Ecken, bis Vorder- und Rückseite versetzt aufeinander liegen. Im Unterschied zu Feronia und Levana II lässt sich beim Levana I der Faltdeckel einfach nach hinten schieben. Für das Levana II wurden alle Ecken mit zusätzlichen Kunststoffkappen stabilisiert, die durch ein vorgebohrtes Loch auch die Verankerung im Boden erlauben.

Alle Frühbeetkästen kommen aufgrund ihrer neuartigen Technik ganz ohne Schrauben aus und sind somit schnell montierbar.



FERONIA



LEVANA I



LEVANA II

Modell	Ausführung	Art.-Nr.	UVP <sup>1)</sup> €
<b>FERONIA</b> mit Aufstelldach Grundfläche ca. 0,6 m <sup>2</sup> B 0,56 x L 1,04 x H 0,36 m HKP ca. 4 mm	Transparent	40002079	39,90 €
<b>LEVANA I</b> mit Faltdeckel Grundfläche ca. 0,5 m <sup>2</sup> B 0,57 x L 0,98 x H 0,36 m HKP ca. 4 mm	Basalt	260001	39,90 €
	Feige	260002	39,90 €
	Aqua	260004	39,90 €
	Vanille	260007	39,90 €
<b>LEVANA II</b> mit Aufstelldach Grundfläche ca. 0,5 m <sup>2</sup> B 0,55 x L 0,95 x H 0,32 m HKP ca. 4 mm	Kiesel	40000957	39,90 €

<sup>1)</sup> UVP = Unverbindliche Preisempfehlung. Alle Maßangaben sind Annäherungswerte. Die Ausstattungen sind Zubehör und nicht im Preis enthalten. Technische Änderungen vorbehalten. Farbwiedergabe unverbindlich.





✓ FERONIA: Stabil und dezent –  
Transparente Eckprofile

✓ FERONIA: Verstärkende  
Kunststoffkappen

Feronia



✓ LEVANA I:  
Arretierbarer Faltdeckel



Levana I

Levana I



✓ LEVANA II:  
Zusätzliche Kunststoffkappen



Levana II

Levana II



# GAIA Frühbeete

Frühbeet Gaia – die Frühbeetserie für den Einstieg. Die kleine Starthilfe für den großen Vorsprung.

Die Serie besticht durch die Leichtbauweise und die variabel einstellbaren Fenster. Alle Fenster sind sowohl aufstellbar als auch seitlich verschieb- und herausnehmbar und garantieren dadurch ein ungehindertes Wachstum der Pflanzen. Bei Bedarf kann das Frühbeet über größer gewachsene Pflanzen einfach hinweg gehoben und an anderer Stelle wieder aufgestellt werden.

Die Frühbeete bestehen aus einem eloxierten Aluminiumrahmen und sind mit ca. 4 mm starken Hohlkammerplatten aus Polycarbonat eingedeckt.

Die Serie ist in drei verschiedenen Varianten bzw. Größen erhältlich: Das Gaia XS bietet eine Grundfläche von ca. 0,6 m<sup>2</sup> und eignet sich sehr gut für den Einstieg mit der ersten Aussaat. Das Gaia 2X bietet eine Grundfläche von ca. 1,2 m<sup>2</sup>. Das Gaia 3X besticht durch seine Höhe von bis zu 51 cm. Dort können Ihre kleinen Setzlinge groß und stark werden.



Gaia XS



## SCHON GEWUSST?

Mit einem Frühbeet können Sie bereits früh im Jahr aussäen und anziehen. Sind die Setzlinge empfindlich gegen Bodenfrost, können Sie das Frühbeet auch einfach auf Ihr Hochbeet setzen.

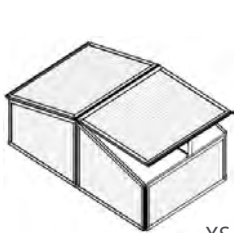

XS

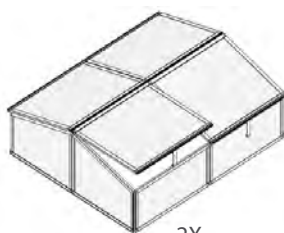

2X

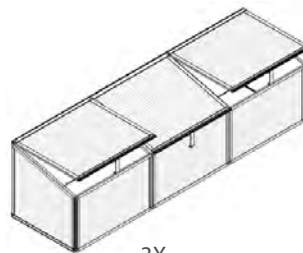

3X

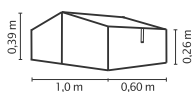
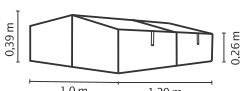
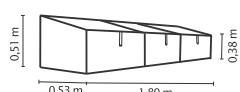
Modell	Verglasung	Farbe	Art.-Nr.	UVP <sup>1)</sup> €
<b>GAIA XS</b> mit 2 Dachfenstern Grundfläche ca. 0,6 m <sup>2</sup>	 HKP ca. 4 mm	Alu eloxiert	260006	45,90 €
<b>GAIA 2X</b> mit 4 Dachfenstern Grundfläche ca. 1,2 m <sup>2</sup>	 HKP ca. 4 mm	Alu eloxiert	260016	64,90 €
<b>GAIA 3X</b> mit 3 Dachfenstern Grundfläche ca. 0,9 m <sup>2</sup>	 HKP ca. 4 mm	Alu eloxiert	260026	89,90 €
<b>Automatischer Lüfter mit Alu-Zink Beschichtung</b> Hebkraft ca. 7 kg   Öffnungshöhe ca. 45 cm   Öffnungstemperatur 16°C-25°C			360327	41,90 €

1) UVP = Unverbindliche Preisempfehlung. Alle Maßangaben sind Annäherungswerte. Die Ausstattungen sind Zubehör und nicht im Preis enthalten. Technische Änderungen vorbehalten. Farbwiedergabe unverbindlich.





✓ *Gaia Jumbo: Auch in Granit, mit schwarzen Profilen und ESG*

✓ *Gaia Jumbo: Passend für Palettenaufsatzrahmen*

✓ *Aufstellbare und seitlich herausnehmbare Fenster*

Gaia 3X

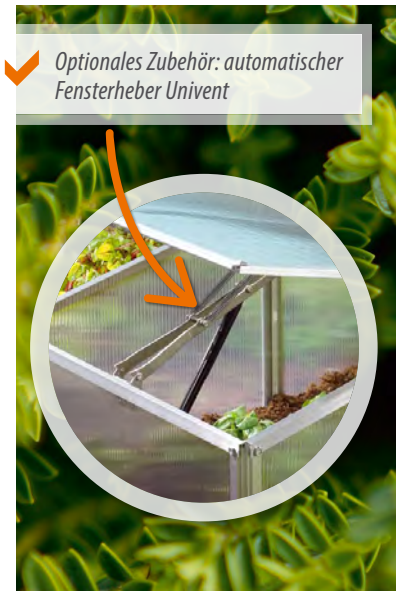

✓ *Optionales Zubehör: automatischer Fensterheber Univent*



Gaia XS



✓ *Zuverlässiger Schutz bei Frost, Regen, Hagel und Schnee*

Gaia 2X



# GAIA JUMBO & GAMMA

## Hochfrühbeete

Die beiden Frühbeete Gaia Jumbo und Gamma verbinden im Set mit Zinalume®-Unterbau die Vorteile von Früh- und Hochbeet zu einer platzsparenden und rückenfreundlichen An- und Aufzuchtstation.

Mit einer Frühbeethöhe von 38 cm an den Seiten und 72 cm bis zum First ist das Gaia Jumbo so hoch, dass junge Pflanzen über die Anzuchtphase hinaus darin verbleiben können. Das Dach besteht aus vier aufstellbaren Dachfenstern, sodass für beste Belüftung gesorgt ist. Es steht auf einem Unterbau aus Zinalume®, der eigens für das Vitavia Frühbeet entwickelt wurde. Insgesamt ist das Hochfrühbeet 135 cm hoch.

Das Gamma, die Weiterentwicklung des Gaia Jumbo, punktet durch die formschönen Profile des Frühbeetaufsatzes: Eben und glatt rahmen sie –

je nach Verglasungsart – die UV-stabilisierten Hohlkammerplatten oder das kristallklare Sicherheitsglas (ESG) dezent und edel ein. Auch die Dachspitze ist abgerundet und vollendet so die ästhetische Gesamterscheinung des Mini-Gewächshauses.

Das Gamma ist mit 71,3 cm Höhe minimal niedriger als das Gaia Jumbo. Durch die andere Verbindung von Frühbeet und Unterbau bleibt die Gesamthöhe aber nahezu gleich.



Frühbeet GAIA JUMBO



Hochfrühbeet GAIA JUMBO



Frühbeet GAMMA

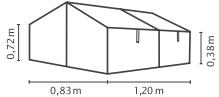
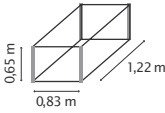
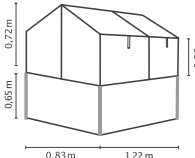
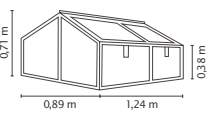
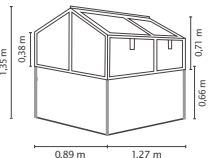

Hochfrühbeet GAMMA

Modell	Verglasung	Farbe	Art.-Nr.	UVP <sup>1)</sup> €
<b>GAIA JUMBO</b> mit 4 Dachfenstern Grundfläche ca.1,0 m <sup>2</sup> 	HKP ca. 4 mm	Alu eloxiert	40002835	99,90 €
	HKP ca. 4 mm	Schwarz <sup>2)</sup>	40003844	119,90 €
	ESG ca. 3 mm	Alu eloxiert	260018	119,90 €
	ESG ca. 3 mm	Schwarz <sup>2)</sup>	40003843	159,90 €
<b>UNTERBAU FÜR GAIA JUMBO</b> B 83 x T 122 x H 65 cm Grundfläche ca.1,0 m <sup>2</sup> 	–	Alu eloxiert/Blank	40002194	199,90 €
	–	Schwarz <sup>2)</sup> /Granit	40003845	199,90 €
<b>HOCHFRÜHBEET- SET GAIA JUMBO</b> Gaia Jumbo inklusive Unterbau 	HKP ca. 4 mm	Alu eloxiert/Blank	40003847	249,90 €
	HKP ca. 4 mm	Schwarz <sup>2)</sup> /Granit	40003848	299,90 €
	ESG ca. 3 mm	Alu eloxiert/Blank	40002634	299,90 €
	ESG ca. 3 mm	Schwarz <sup>2)</sup> /Granit	40003774	349,90 €
<b>GAMMA</b> mit 4 Dachfenstern Grundfläche ca.1,0 m <sup>2</sup> 	HKP ca. 4 mm	Alu eloxiert	40004247	169,90 €
	HKP ca. 4 mm	Schwarz <sup>2)</sup>	40004249	219,90 €
	ESG ca. 3 mm	Alu eloxiert	40004404	199,90 €
	ESG ca. 3 mm	Schwarz <sup>2)</sup>	40004250	249,90 €
<b>HOCHFRÜHBEET GAMMA</b> Gaia Jumbo inklusive Unterbau 	HKP ca. 4 mm	Alu eloxiert/Blank	40004252	299,90 €
	HKP ca. 4 mm	Schwarz <sup>2)</sup> /Granit	40004254	349,90 €
	ESG ca. 3 mm	Alu eloxiert/Blank	40004251	349,90 €
	ESG ca. 3 mm	Schwarz <sup>2)</sup> /Granit	40004253	399,90 €



**NEU!**



✓ *Gamma: Formschönes Frühbeet durch glatte Profile*

✓ *2in1: Früh- und Hochbeet in einem*

✓ *Gamma: Auch in Granit, mit schwarzen Profilen und HKP*

✓ *Zuverlässiger Schutz bei Frost, Regen, Hagel und Schnee*

Hochfrühbeet Gamma – Alu eloxiert/ Blank – ESG



✓ *Erhältlich mit HKP oder ESG*

✓ *Gaja Jumbo: Aufstellbare und seitlich verschiebbare Fenster*

Einzeln oder im Set: Gaia Jumbo auf Unterbau – Schwarz<sup>2</sup>/Granit – HKP



Frühbeet Gamma – Schwarz<sup>2</sup> – ESG



Frühbeet Gamma – Alu eloxiert – HKP



**15 JAHRE GARANTIE**  
AUF ZINCALUME® GEGEN DURCHROSTUNG



Frühbeet Gaja Jumbo – Alu eloxiert – ESG





# LINUS Hochbeet

Das beliebte Hochbeet von Vitavia (s. S. 86) in klassisch rechteckiger Form: Rechteckige Zincalume®-Bleche werden hierfür an den Ecken mit hochwertigen Leisten aus eloxiertem Aluminium verbunden und an den Seiten stabilisiert.

Das Hochbeet Linus besticht durch seine moderne Optik und seine besonderen Materialeigenschaften: Hergestellt aus Zincalume® weist es eine herausragende Witterungsbeständigkeit auf. Außerdem benötigt es im Gegensatz zu Holzbeeten keine Innenfolie, da es nicht mit organischen Materialien wie Erde und Pflanzen reagiert. Aufgrund seiner Eigenschaften wird Zincalume® oft im Brunnenbau verwendet.

Vitavia Hochbeete bieten eine Vielzahl von Einsatzmöglichkeiten: Neben der bequemen Gartenarbeit – das ständige Bücken bei der Gartenarbeit entfällt – werden sie häufig zur dekorativen Gartengestaltung oder auch zur dezenten Abtrennung von Gartenbereichen sowie als Sichtschutz eingesetzt.

AE	SW
G	G

Die im Bausatz angelieferten einzelnen Module sind vorgebohrt und mit den im Lieferumfang enthaltenen Schrauben einfach miteinander zu verbinden.

Erhältlich in zwei verschiedenen Höhen, mit einer Grundfläche von ca. 1,8 m<sup>2</sup> und in gedecktem Granit, kombiniert mit Leisten aus eloxiertem oder Aluminium oder mit einer schwarzen Pulverbeschichtung, fügt es sich zeitlos in den modernen Garten ein.



## SCHON GEWUSST?

Die eckigen Hochbeete gibt es auch in passgenauen Formaten für die Verwendung als Innenbeet im Vitavia Gewächshaus! (s. S. 64)

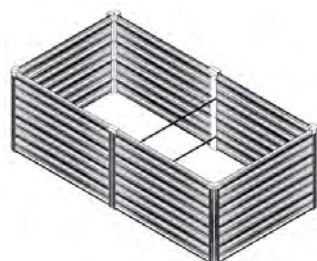

LINUS 630

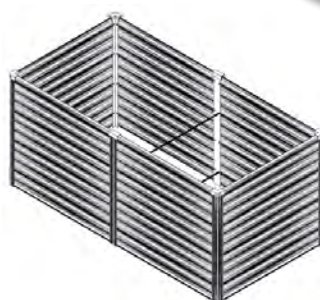

LINUS 858

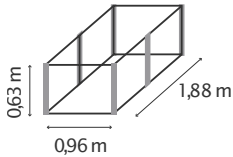
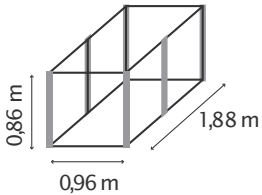
Modell	Granit/Alu eloxiert		Granit/Schwarz <sup>2)</sup>	
	Art.-Nr.	UVP <sup>1)</sup> €	Art.-Nr.	UVP <sup>1)</sup> €
<b>HOCHBEET LINUS 630</b> Maße: ca. B 96 x L 188 x H 63 cm 	40002605	199,90 €	40004389	219,90 €
<b>HOCHBEET LINUS 858</b> Maße: ca. B 96 x L 188 x H 86 cm 	40002604	239,90 €	40004388	249,90 €



**NEU!**  
Farbe

✓ Extrem witterungsbeständig durch Zinalume®

✓ Keine Innenfolie nötig

✓ Vitavias beliebtes Hochbeet in rechteckiger Form

Hochbeet Linus 858, Granit/Schwarz<sup>2)</sup>



**15 JAHRE GARANTIE**  
AUF ZINALUME® GEGEN DURCHSTÜßUNG



Hochbeet Linus 630, Granit/Blank



# VITA Hochbeete

Hochbeete dienen der Arbeitserleichterung bei der Aufzucht von Gemüse und Kräutern, weil durch sie das ständige Bücken bei der Gartenarbeit entfällt. Außerdem führen sie zu einer merklichen Ertragssteigerung, da so für die Pflanzen optimale Bodenverhältnisse geschaffen werden können.

Hergestellt aus dem extrem witterungsbeständigen Zinalume® (siehe Seite 94), benötigt das Hochbeet Vita im Gegensatz zu Holzbeeten keine Innenfolie: Es reagiert nicht mit organischen Materialien wie Erde und Pflanzen, wird also nicht dadurch beschädigt, gibt keine ungesunden Stoffe ab und verhält sich geschmacksneutral.

Das Vitavia Hochbeet Vita besticht darüber hinaus durch moderne Optik und eine Vielzahl an Erweiterungsmöglichkeiten und Formgebungen: Die im Bausatz angelieferten einzelnen Module sind – je nach Format – in bis zu vier Farben erhältlich, vorgebogen und die Verbindungsstücke vorgebohrt. Größe und Form können mithilfe des Hochbeets Vita BASIC, der geraden Hochbeeterweiterung Vita STRETCHED und der gebogenen Erweiterung Vita CURVE frei kombiniert werden. Das Hochbeet Vita RUND ist die kleinste Variante und kann ebenfalls gut als dekorativer Pflanzkübel genutzt werden. Durch die frei kombinierbaren Module sind den Gestaltungsmöglichkeiten kaum Grenzen gesetzt. Zwischen die beiden runden Abschlüsselemente und nach jeder Erweiterung Vita CURVE können zwei gerade Bauelemente (Erweiterung Vita STRETCHED) aneinander gesetzt werden. So kann das Hochbeet auch optimal zur Abtrennung von Zonen im Garten oder als Sichtschutz eingesetzt werden.



Das Hochbeet Vita wird inkl. Schneckenschutz geliefert: Das selbstklebende Kupferband wird einfach nahe der oberen Kante an der Außenseite angebracht – und bildet so ein wirksames Hindernis für die meisten Schnecken (weitere Informationen: s. S. 75).

In den Höhen von 40 und 63 cm sind die Hochbeete auch perfekt als Kinderbeet, Pflanzkübel, als Beet im Gewächshaus oder zur dekorativen Gartengestaltung einsetzbar.

Die Hochbeete RUND, BASIC sowie die Erweiterung STRETCHED sind in den Farben Blank, Rubin und Granit in drei verschiedenen Höhen erhältlich. Das Vita ist in der Höhe 858 auch in der Farbe Schwarz erhältlich.

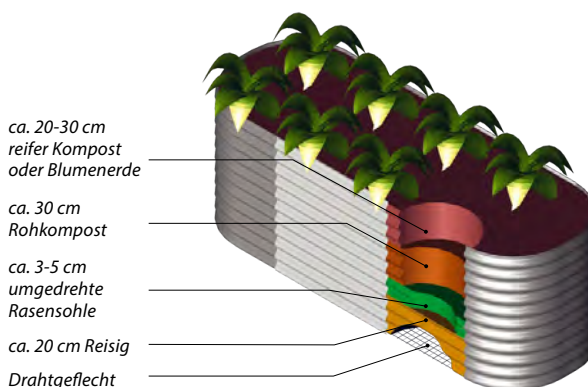

Modell	Höhe	Blank		Rubin		Granit		Schwarz	
		Art.-Nr.	UVP <sup>1)</sup> €	Art.-Nr.	UVP <sup>1)</sup> €	Art.-Nr.	UVP <sup>1)</sup> €	Art.-Nr.	UVP <sup>1)</sup> €
	0,40 m	40002555	62,90 €	40004030	89,90 €	40004034	89,90 €	–	–
	0,63 m	40002556	83,90 €	40004022	129,90 €	40004026	129,90 €	–	–
	0,86 m	40002282	125,90 €	40002283	156,90 €	40002284	156,90 €	40003259	156,90 €
	0,40 m	40002553	94,90 €	40004029	119,90 €	40004033	119,90 €	–	–
	0,63 m	40002554	125,90 €	40004021	179,90 €	40004025	179,90 €	–	–
	0,86 m	40002278	179,90 €	40002280	219,90 €	40002281	219,90 €	40002709	219,90 €
	0,40 m	250905	46,90 €	250915	46,90 €	250925	46,90 €	–	–
	0,63 m	250705	62,90 €	250715	62,90 €	250725	62,90 €	–	–
	0,86 m	250305	99,90 €	250315	125,90 €	250325	125,90 €	250805	125,90 €
	0,86 m	250307	135,90 €	250317	167,90 €	250327	167,90 €	250807	167,90 €



**NEU!**  
Varianteu

✓ Inklusive Schneckenschutz

✓ Keine Innenfolie nötig

✓ Extrem witterungsbeständig durch Zinalume®

✓ Beliebig häufige Erweiterung dank modularer Bauweise<sup>2)</sup>



Vita BASIC 858 – Schwarz – mit Schneckenschutz (s. S. 75)



Modulares System

4 FARBEN • 3 HÖHEN • 2 BASISMODELLE • 2 ERWEITERUNGEN  
ENDLOS VIELE MÖGLICHKEITEN

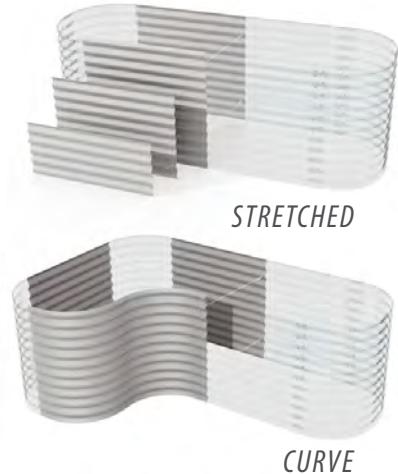

Vita BASIC + Erweiterung STRETCHED 401 – Granit



Vita RUND 401 – Blank



Vita BASIC + Erweiterung CURVE 858 – Blank



**15 JAHRE GARANTIE**  
AUF ZINALUME® GEGEN DURCHSTÖßUNG



Vita RUND 630 – Rubin



# RUND & KLASSISCH

## Hochbeetabdeckungen



Mit einem Folieneinsatz schützen Sie Ihre Pflanzen im Handumdrehen vor Schädlingen und Niederschlag – und sorgen ganz nebenbei noch für die dauerhafte Erhöhung der Durchschnittstemperatur: Das sorgt für mehr Wachstum und mehr Ertrag.

Alle Hochbeetaufsätze sind aus PE-Folie mit integriertem UV-Schutz. Der Aufbau ist ohne weiteres Werkzeug in wenigen Minuten gemacht: Die Folie wird mit Klettverschlüssen am lackierten Stahlgestänge befestigt.

Hergestellt aus transparenter Polyethylen-Folie schützen sie die Hochbeetpflanzen problemlos mehrere Jahre lang vor Niederschlag und Schädlingen. Die leicht milchige Oberfläche lässt dabei genug Sonne durch, damit die Pflanzen wachsen und gedeihen, streut aber die Lichtstrahlen, sodass sie vor dem Brennglaseffekt geschützt sind.

Mit einer Anzuchthöhe von 0,95 m können auch höher wachsende Jungpflanzen oder generell empfindliche Pflanzen wie Tomaten ausreichend lange abgedeckt werden. Durch großzügige Öffnungen, die wie Jalousien einfach hoch- und herunterzurollen sind, ist der bequeme Zugriff auf die Pflanzen, etwa zum Bewässern oder Ernten, gewährleistet. Das untere Ende kann entweder im Beet mit Erde beschwert oder über das Beet gespannt werden.





Nach ihrem Einsatz sind alle Abdeckungen schnell abgebaut, zerlegt und platzsparend verstaut – bis zu ihrem nächsten Einsatz. Die Hochbeetab-

deckungen sind in zwei verschiedenen Formaten erhältlich: Die Hochbeetabdeckungen im abgerundeten Format sind genau passend für das Vitavia Hochbeet Vita Basic und Vita BASIC + Erweiterung STRETCHED. Für klassisch eckige Hochbeete (nicht für die eckigen Vitavia-Beete) eignen sich die Hochbeetabdeckungen im eckigen Format, die in drei Größen erhältlich sind.



### SCHON GEWUSST?

Sie können die Hochbeetabdeckung auch nur über einen Teil des Hochbeetes setzen, um zum Beispiel empfindliche Pflanzen zu schützen.

Modell	Ausführung	Art.-Nr.	UVP <sup>1)</sup> €
<b>HOCHBEETABDECKUNG VITAVIA</b> Passend für Vitavia Hochbeete Material: PE-Folie mit integriertem UV-Schutz	 <p><b>S</b>                      Passend für Hochbeet Vita BASIC (S. 86)                      B 76 x L 164 x H 95 cm                      Anbauhöhe: 70-80 cm                      Höhe Gestänge: 0,95 cm</p>	40000585	44,90 €
	 <p><b>L</b>                      Passend für Hochbeet Vita BASIC + STRETCHED (S. 86)                      B 76 x L 238 x H 95 cm                      Anbauhöhe: 70-80 cm                      Höhe Gestänge: 0,95 cm</p>	40000586	54,90 €
<b>HOCHBEETABDECKUNG ECKIG</b> Material: PE-Folie mit integriertem UV-Schutz	 <p><b>S</b>                      B 88 x T 55 x H 105 cm                      Anbauhöhe: max. 75-95 cm</p>	40003534	34,90 €
	 <p><b>M</b>                      B 118 x T 55 x H 105 cm                      Anbauhöhe: max. 75-95 cm</p>	40003535	39,90 €
	 <p><b>L</b>                      Maße: B 158 x T 75 x H 105 cm                      Anbauhöhe: max. 75-95 cm</p>	40003536	49,90 €

<sup>1)</sup> UVP = Unverbindliche Preisempfehlung. Alle Maßangaben sind Annäherungswerte. Die Ausstattungen sind Zubehör und nicht im Preis enthalten. Technische Änderungen vorbehalten. Farbwiedergabe unverbindlich.





✓ Schutz vor schlechtem Wetter und Schädlingen

✓ Seitliche Öffnungen: Leichtes Arbeiten, Gießen und Belüften

✓ UV-Schutz integriert

Hochbeetabdeckung Vitavia S – Abbildung zeigt Hochbeetabdeckung auf Vitavia Hochbeet BASIC 858 in Rubin (s. S. 86)



✓ Eckiger Aufsatz für Ihr klassisch geformtes Hochbeet



Hochbeetabdeckung – ECKIG S



# PFLANZENSCHUTZ von GardenGuard

Effizient schützen und freudvoll gärtnern! Erleben Sie Pflanzenschutz in einer neuen Dimension: Schnell, umweltschonend und absolut sicher.

Mit jedem Beitrag, den Sie zum Wachsen und Gedeihen Ihrer grünen Zöglinge leisten, steigt auch Ihre Hoffnung darauf, dass etwas aus ihnen wird. Daher ist es sinnvoll Ihre Zöglinge zu schützen: vor Schnecken, Frost, starken Regenfällen oder dem Fußball der Nachbarskinder, der sonst womöglich auf Ihrem Beet landen würde. Mit den hier vorgestellten Systemen zum physikalischen Pflanzenschutz kommen Sie dabei ganz ohne Chemie aus.

Modular erweiterbar und in unter einer Minute auf- sowie abgebaut bieten die Pflanzenschutztunnel von GardenGuard™ eine sehr flexible Möglichkeit, Ihre Ernte von morgen zuverlässig, zeit- und arbeitssparend sowie ökologisch unbedenklich vor negativen Umwelteinflüssen zu schützen. Durch das patentierte Pop-Up System – wie bei den bekannten Wurfzelten – wird der Pflanzenschutztunnel im Handumdrehen vom flachen Paket zum Tunnel. Einfach aus der Tasche nehmen und auf den Boden "werfen".

Die flexiblen Stangen sind leicht zusammenzuziehen. So sind sie mit wenigen Handgriffen und ohne zusätzliches Werkzeug aufzubauen und genauso unkompliziert wieder abzunehmen und zu verstauen.

Ausgestattet mit einem Reißverschluss in der Mitte lässt sich jedes Basis-Modul im Handumdrehen mit einem Erweiterungsmodul um jeweils 110 cm verlängern – und zwar beliebig oft. Das Abdeckmaterial wählen Sie den spezifischen Bedürfnissen Ihrer Pflanzen entsprechend aus: ein luft- und lichtdurchlässiges Netz für Schutz vor Niederschlag und größeren Schädlingen oder ein Wärmeflies für zusätzlichen Kälteschutz an kalten Tagen. Mit Hilfe des modularen Systems lassen sich die Materialien frei kombinieren.



60 Sek.







Einfacher Tunnel mit Erweiterungsmodul

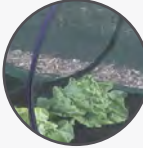

## PERFEKTES TEAM: HOCHBEET VITA

Die Pflanzenschutztunnel sind auch eine hervorragende Ergänzung für das Hochbeet Vita BASIC mit Erweiterung STRETCHED (s. S. 86)

Modell		Art.-Nr.	UVP <sup>1)</sup> €	
<b>UNIVERSALSCHUTZTUNNEL</b> B 80-150 x L 250-300 x H 60-80 cm Material: Netz aus Polyester		40000291	39,90 €	
<b>KÄLTESCHUTZTUNNEL</b> B 80-150 x L 250-300 x H 60-80 cm Material: Vlies aus Polypropylen		40000293	39,90 €	
<b>ERWEITERUNGSMODULE</b> Erweiterung für Schutztunnel, B 110 cm	Netz		40000292	24,90 €
	Vlies		40000294	24,90 €
	Folie aus PVC		40000296	24,90 €





Universalschutztunnel mit Erweiterung

✓ Aufbau in 60 Sekunden dank patentiertem Pop-Up System

✓ Kombinieren Sie die Materialien Ihrer Wahl

✓ Beliebig oft erweiterbar mit den praktischen Erweiterungsmodulen



✓ Netz: Schutz vor Insekten, Tieren, und schlechten Wetterverhältnissen



Universalschutztunnel



Erweiterung aus PVC-Folie



Erweiterung aus Vlies

✓ Vlies: Schützt Pflanzenvor Kälte, Frost, Wind und Austrocknung



Kälteschutztunnel





# PFLANZENZELTE & FOLIENHÄUSER



## PFLANZENZELTE

In unseren Pflanzenzelten Hawaii werden Ihre Pflanzen vor Kälte und anderen Umwelteinflüssen geschützt. Die Zelte können einfach über bestehende Pflanzen gestülpt werden. Sie sind isoliert und UV-stabil.

Auch für ausreichend Licht ist durch die Transluzeigenschaften gesorgt. Das Zelt enthält eine Tür sowie ein zusätzliches Fenster, was eine Querlüftung zum Wohle Ihrer Pflanzen ermöglicht.

Zusätzlich verfügt das Pflanzenzelt über einen herausnehmbaren Boden, sodass Sie auch in das bereits aufgestellte Zelt Pflanzen über den Winter einstellen können. Befestigungsmaterial ist im Lieferumfang enthalten. Das Zelt kann bei Bedarf jederzeit leicht auf- und wieder abgebaut werden.

## FOLIENHÄUSER

Die Universalfolienhäuser der Serie "Greenhouse in a Box" sind an einem Nachmittag aufgebaut und halten viele Jahre. Der solide, pulverbeschichtete Stahlrahmen ist mühelos zusammenzustecken.

Die robuste Stangenkonstruktion und die kräftigen Reißverschlüsse stellen die langfristige Haltbarkeit sicher. Zur Verankerung der Universalfolienhäuser am Boden dienen zahlreiche Schlaufen für Bänder und Heringe. Die wasserdichte, transluzente, UV-beschichtete Gewebeplane lässt nur das unschädliche Sonnenlicht an Ihre Pflanzen, ihre leicht strukturierte Oberfläche lässt Niederschläge leicht ablaufen. Belüftungsluken an Front und Rückseite sorgen für zuverlässige Luftzirkulation.

Verschiedene Modelle decken unterschiedliche Bedürfnisse ab:

Arche S

Grundfläche: 4,32 m<sup>2</sup>, Höhe: 2 m, die Rahmenstärke: Ø 3,5 cm

Portia L

Grundfläche: 27,01 m<sup>2</sup>, Höhe: 2,5 m, gebogenes Dach, Rahmenstärke: Ø 4,1 cm

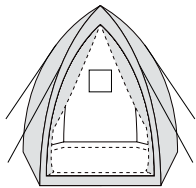
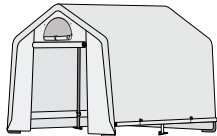
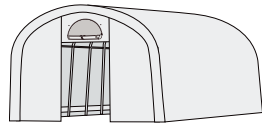
Modell	Größe	Maße	Art.-Nr.	UVP <sup>1)</sup> €
 <p><b>PFLANZENZELTE HAWAII</b> Mit Fensteröffnung zur Belüftung Material: UV-beständige PVC Gitterfolie, ca.130 g/m<sup>2</sup></p>	<b>HAWAII M</b>	Abmessungen: B 130 x T 130 x H 150 cm Maße (verpackt): 92 x 25 x 18 cm	40001495	199,90 €
	<b>HAWAII L</b>	Abmessungen: Ø 240 x H 200 cm Maße (verpackt): 87 x 36 x 22 cm	40001496	299,90 €
	<b>HAWAII XL</b>	Abmessungen: Ø 340 x H 280 cm Maße (verpackt): 117 x 35 x 20 cm	40001497	399,90 €
 <p><b>FOLIENHAUS ARCHE S</b></p>	<b>ARCHE S</b>	Grundfläche: ca. 4,32 m <sup>2</sup> Außenmaß: B 1,8 x T 2,4 x H 2,0 m Tür: B 1,0 m x 1,6 m Rahmenstärke: Ø: 3,5 cm	40000954	189,90 €
 <p><b>UNIVERSALFOLIENHAUS PORTIA L</b></p>	<b>PORTIA L</b>	Grundfläche: ca. 27,01 m <sup>2</sup> Außenmaß: B 3,7 x T 7,3 x H 2,5 m Tür: B 1,2 m x 2,1 m Rahmenstärke: Ø 4,1 cm	40000950	689,90 €

<sup>1)</sup> UVP = Unverbindliche Preisempfehlung. Alle Maßangaben sind Annäherungswerte. Die Ausstattungen sind Zubehör und nicht im Preis enthalten. Technische Änderungen vorbehalten. Farbwiedergabe unverbindlich.





Pflanzenzelt Hawaii L

- ✓ UV- beständige PVC Gitterfolie
- ✓ Leicht aufzubauen und platzsparend zu verstauen
- ✓ Zur Verlängerung der Außensaison



Pflanzenzelt Hawaii XL



Pflanzenzelt Hawaii M



Universalfolienhaus Portia L

- ✓ Leicht aufzubauen und platzsparend zu verstauen
- ✓ Verlängert die Außensaison



Universalfolienhaus Arche S



# ARDOR Kaminholzregal

Das Kaminholzregal Ardor aus Zinalume® ist eine moderne und elegante Art und Weise, Kaminholz vor direkten Wiedereinflüssen geschützt im Freien zu lagern.

Bei „Zinalume®“ handelt es sich um mit Zink und Aluminium beschichtetes Stahlblech, das durch die Beschichtung jahrelang resistent gegen Umwelt- und Witterungseinflüsse ist. Seine Lebensdauer ist vier Mal länger als bei galvanisiertem Stahl. Zinalume® wird vorwiegend eingesetzt bei Industriegebäuden und Dacheindeckungen. Das Material ist hervorragend geeignet zum Bau des „Holzlagers“.

Die sehr stabile Welle und die widerstandsfähige Legierung erlauben es, auch organische Materialien, die feucht werden können, unter freiem Himmel zu lagern.

Bei einer Materialstärke von nur 0,65 mm behält das Kaminholzregal auch bei großer Lastaufnahme seine Form. Der Unterbau ist aus Aluminium. Das Kaminholzregal wird in einzelnen Paneelen als Bausatz geliefert. Die Metallkonstruktion wird mit dem Unterbau verbunden und anschließend mit Winkeln an einer Wand verschraubt (kann nicht frei stehen!).



Zinalume® – mit Zink und Aluminium beschichtete Stahlwelle (wahlweise in Blank, Rubin, Granit)

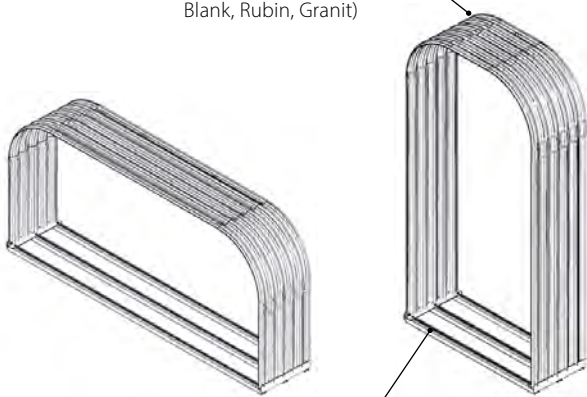

Inklusive Unterbau aus Aluminium

Das Kaminholzregal ist in der Standardtiefe von 40 cm sowohl im Quer- als auch im Hochformat erhältlich. Erhöhten Lagerbedarf deckt das Kaminholzregal 858 HOCH dank seines erweiterten Fassungsvermögens von 1,8 m<sup>3</sup> ab. Die Produkttabelle unten zeigt die verschiedenen erhältlichen Farbvarianten.



## SCHON GEWUSST?

Zink und Aluminium beschichtete Stahlwelle, die durch die Behandlung eine vier Mal längere Lebensdauer als galvanisierter Stahl erhält. Zinalume® wird vorwiegend bei Industriegebäuden und Dacheindeckungen eingesetzt. Das Zinalume® kommt in einer Stärke von 0,65 mm. Seine Stabilität erhält das Material durch die Wellenform.

## Modell

## Volumen

## Blank

## Rubin

## Granit

Modell	Volumen	Blank		Rubin		Granit	
		Art.-Nr.	UVP <sup>1)</sup> €	Art.-Nr.	UVP <sup>1)</sup> €	Art.-Nr.	UVP <sup>1)</sup> €
<b>401 HOCH</b>  <b>858 HOCH</b> 	0,8 m <sup>3</sup>	40002285	169,90 €	40002286	199,90 €	40002287	199,90 €
<b>401 HOCH</b> B 99 x T 40 x H 200 cm  <b>858 HOCH</b> B 99 x T 86 x H 223 cm	1,8 m <sup>3</sup>	40002468	249,90 €	–	–	40002469	299,90 €
 <b>401 QUER</b> B 210 x T 40 x H 100 cm	0,8 m <sup>3</sup>	40002288	179,90 €	40002289	219,90 €	40002290	219,90 €





✓ Aluminium Unterbau

✓ Einfache Montage durch vorgebohrte Löcher

✓ Extrem witterungsbeständig durch Zinalume®

Ardor 858 HOCH – Blank



Ardor 401 QUER – Granit



Ardor 401 QUER – Rubin



**15 JAHRE GARANTIE**  
AUF ZINALUME® GEGEN DURCHROSTUNG





# TAMI Komposter

Mit einem Komposter im Garten müssen Hobbygärtner ihr Unkraut und Pflanzenreste nicht mehr entsorgen, sondern setzen sie sinnvoll für ihr Gemüse ein: So werden die wichtigen Nährstoffe für ihr selbst angebautes Gemüse auch selbst produziert – und damit die Erträge gesteigert. Dabei fügt sich der Vitavia Komposter Tami perfekt in den modernen Garten ein.

Das witterungsbeständige Zinalume® bietet einen gleichzeitig optisch dezenten und funktionalen Ort für gemähtes Gras, Obst- und Gemüse-reste, die darin ohne viel Aufsehens zum Dünger für die Pflanzen im Garten und Gewächshaus werden können. Das widerstandsfähige Zinalume®, das unter Profis als perfektes Material für den Brunnenbau bekannt ist, hält problemlos über viele Jahre den Zersetzungsprozessen stand, benötigt also keine Innenfolie.

Das außergewöhnliche Material in Verbindung mit einem intelligenten Produktdesign bringt weitere Produktvorteile. So bildet sich z. B. deutlich weniger Kondenswasser. Zu starke Fäulnisprozesse und das „Umkippen“ des Komposts werden, auch dank der guten Belüftung, verhindert.

Ein Seitenteil ist im unteren Teil herauslösbar, um die fruchtbare Erde zu entnehmen. Mit vier stabilen Riegeln, die sich auch nach vielen Zugriffen leicht hin und herschieben lassen, wird das wieder eingesetzte Seitenteil im Anschluss wieder befestigt.

Der aufklappbare Deckel dämmt Gerüche ein und ist leicht zu bedienen. Er ist mit Alu-Sandwich-Paneele eingedeckt. Der graue Anstrich auf der Außenseite erhöht die Witterungsbeständigkeit der Alu-Oberfläche. Verbunden sind alle Bauteile durch die typischen Vitavia Aluprofile, die durch ihre Pulverbeschichtung zusätzlich geschützt sind gegen Rost und Witterung. Die Maße von 99 x 99 x 87 cm schaffen ausreichend Füllvolumen für 0,86 m<sup>3</sup> Kompost.



## SCHON GEWUSST?

Verarbeitete und tierische Lebensmittel landen besser im Hausmüll; Zitrusfrüchte sind in Maßen durchaus erlaubt – und Kaffee und Tee samt Naturfiltern sind hervorragend!

AE	SW
B	G

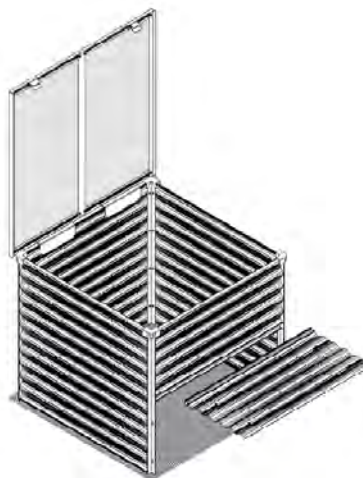

Komposter Tami – Blank/Alu eloxiert

### Modell

### Blank/Alu eloxiert

### Granit/Schwarz<sup>2)</sup>

Art.-Nr.

UVP<sup>1)</sup> €

Art.-Nr.

UVP<sup>1)</sup> €

#### KOMPOSTER TAMI

Grundfläche ca. 0,92 m<sup>2</sup>  
Sockelmaß: 0,99 x 0,99 m

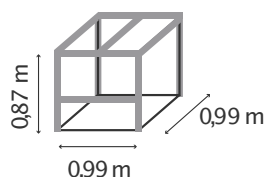

40003415

249,90 €

40003416

299,90 €





- ✓ *Hochwertiger Komposter aus witterungsbeständigem Zinalume®*
- ✓ *Deckel aus Aluminium-Verbundmaterial*
- ✓ *Hohes Eigengewicht*
- ✓ *Herausnehmbare Seitenklappe mit vier stabilen Riegeln befestigt*

Komposter Tami – Blank/Alu eloxiert



Komposter Tami – Granit/Schwarz<sup>2</sup>



**15 JAHRE GARANTIE**  
AUF ZINALUME® GEGEN DURCHSTOßUNG







# GLOBEL GERÄTEHÄUSER

Die Premiumgerätehäuser des australischen Unternehmens Globel Industries Pty Ltd. wurden 2019 wegen ihrer hochwertigen Verarbeitung ins Sortiment aufgenommen. So weist das verwendete Stahlblech eine Materialstärke von ca. 0,3 mm auf und ist komplett feuerverzinkt. Zum robusten Material kommen eine konsequent auf Stabilität ausgerichtete Konstruktion mit einem feinrippigen Paneeldesign und innen verstärkten Ecken. Es ragen keine spitzen Schrauben in den Innenbereich, weil sie in ein Kastenprofil geschraubt werden – in herkömmlichen Metallgerätehäusern sind hier üblicherweise offene L-Profile verarbeitet. Die Farbe wird nach der Herstellung der Stahlbasis in einem insgesamt 5-stufigen Verfahren eingebrannt und veredelt (Multilayer-Einbrennlackierung). Bei der Verarbeitung werden möglichst in sich stabile Bauelemente wie vormontierte Türen verwendet und auf Kleinteile aus Kunststoff verzichtet. So ist beispielsweise eine Dauerbelüftung über gestanzte Lüftungsschlitze gewährleistet – nicht umsonst gewährt der Hersteller 15 Jahre Garantie<sup>1)</sup> gegen Durchrostung. Mit nützlichem Zubehör wie Lichtpaneelen fürs Dach oder Seitenfenstern (s. S. 113) können fast alle Globel Häuser auf den individuellen Bedarf abgestimmt werden.



#### FEUERVERZINKTER STAHL

Komplett aus feuerverzinktem Stahl für langfristigen Schutz gegen Korrosion



#### MULTILAYER-EINBRENNLACKIERUNG

Mehrschichtige Einbrennlackierung: Ebene Oberflächen, gut geschützt gegen Kratzer und andere Lackschäden

**15 JAHRE  
GARANTIE**  
GEGEN  
DURCHROSTUNG

#### 15 JAHRE HERSTELLERGARANTIE<sup>1)</sup>

Auf alle Bauteile aus Stahl



# GARTENMANAGER DREAM



**GLOBEL®**  
QUALITÄTSSTANDARDS

Mit dem Premiumgerätehaus „Dream“ organisieren Hobbygärtner, Garten- und Hausbesitzer ihren Garten mit Leichtigkeit – und Komfort.

Selbst in seiner kleinsten Größe mit einer Höhe von fast zwei Metern und einer ca. 1,70 m hohen Doppeltür ausgestattet, bietet es Bewegungsfreiheit und mühelosen Zugriff auf Rasenmäher, Schneeschippe und Co. – übrigens dank der Schiebetüren auch dann, wenn der Schnee direkt vor der Tür liegt. Zum Schutz vor unbefugtem Zutritt sind die Türen für ein Vorhängeschloss vorbereitet.

Das „Dream“ ist in fünf Größen von 2,83 bis 9,52 m<sup>2</sup> sowie in drei Farben erhältlich und wird als Bausatz ohne Boden geliefert. Mit optionalem Zubehör (s. S. 113) wie lichtdurchlässigen Dachpaneelen und Seitenfenstern werten Besitzer des Premiumgerätehauses ihren Gartenmanager weiter auf.

✓ *Innenliegende Kastenprofile – stabiler und sicherer als herkömmliche L-Profile*

✓ *Überlegene Stabilität dank hoher Materialstärke und speziellem Design der Paneele sowie hochwertiger verbauter Elemente*

✓ *Komplett aus feuerverzinktem Stahl: langfristiger Schutz gegen Korrosion*

✓ *Mehrschichtige Einbrennlackierung: Ebene Oberflächen, gut geschützt gegen Kratzer und andere Lackschäden*



Modell	Sockelmaße	Silber Metallic		Jade		Anthrazit	
		Art.-Nr.	UVP <sup>1)</sup> €	Art.-Nr.	UVP <sup>1)</sup> €	Art.-Nr.	UVP <sup>1)</sup> €
<b>DREAM G65</b> Grundfläche ca. 2,46 m <sup>2</sup> Außenmaße: B 184 x T 154 x H 193 cm Türmaße: ca. B 64 x H 169 cm		40003110	349,90 €	40003177	349,90 €	40002968	349,90 €
<b>FUNDAMENTBODENRAHMEN 6x5</b>		40003256	79,90 €	40003256	79,90 €	40003256	79,90 €
<b>DREAM G86</b> Grundfläche ca. 4,10 m <sup>2</sup> Außenmaße: B 245 x T 185 x H 198 cm Türmaße: ca. B 105 x H 169 cm		40003127	449,90 €	40003179	449,90 €	40002985	449,90 €
<b>FUNDAMENTBODENRAHMEN 8x6</b>		40003260	119,90 €	40003260	119,90 €	40003260	119,90 €
<b>DREAM G88</b> Grundfläche ca. 5,55 m <sup>2</sup> Außenmaße: B 245 x T 247 x H 198 cm Türmaße: ca. B 105 x H 169 cm		40003133	549,90 €	40003182	549,90 €	40002991	549,90 €
<b>FUNDAMENTBODENRAHMEN 8x8</b>		40003263	139,90 €	40003263	139,90 €	40003263	139,90 €
<b>DREAM G108</b> Grundfläche ca. 6,99 m <sup>2</sup> Außenmaße: B 308 x T 247 x H 202 cm Türmaße: ca. B 105 x H 169 cm		40003149	649,90 €	40003178	649,90 €	40003006	649,90 €
<b>FUNDAMENTBODENRAHMEN 10x8</b>		40003264	149,90 €	40003264	149,90 €	40003264	149,90 €
<b>DREAM G1010</b> Grundfläche ca. 8,82 m <sup>2</sup> Außenmaße: B 308 x T 309 x H 202 cm Türmaße: ca. B 105 x H 169 cm		40003152	749,90 €	40003185	749,90 €	40003009	749,90 €
<b>FUNDAMENTBODENRAHMEN 10x10</b>		40003265	179,90 €	40003265	179,90 €	40003265	179,90 €

1) UVP = Unverbindliche Preisempfehlung. Alle Maßangaben sind Annäherungswerte. Die Ausstattungen sind Zubehör und nicht im Preis enthalten. Technische Änderungen vorbehalten. Farbwiedergabe unverbindlich. Garantiebedingungen unter: [www.eph-schmidt.de/garantiebedingungen](http://www.eph-schmidt.de/garantiebedingungen)



**NEU!**  
**FARBE**



✓ Ausgestanzte Lüftungsschlitze:  
weniger Kunststoff und eine  
längere Haltbarkeit

✓ 5 verschiedene Größen und drei  
verschiedene Farben

✓ Premium-Gerätehaus mit Sattel-  
dach und integrierter Schiebetür

Dream 108 – Jade



Dream 65 – Anthrazit



**15 JAHRE  
GARANTIE**  
GEGEN  
DURCHROSTUNG

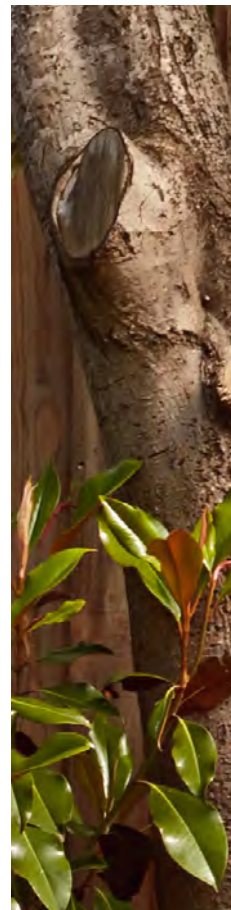



# RAUMWUNDER TOWER

Das Premiumgerätehaus „Tower“ bietet dank seiner Höhe auch auf wenigen Quadratmetern Grundfläche viel Raum für Ordnung.

Seine ca. 2 m hohen Seitenwände bieten reichlich Platz für hohe Regale oder Gartengeräte – auch das Wiederfinden der verstauten Dinge gelingt bei aufrechter Körperhaltung und geradem Blick besser. Das heitert die Gemüter ordnungliebender Hobbygärtner, Garten- und Hausbesitzer auf, die sich über den schnellen und bequemen Zugriff auf Gartengeräte und Terrassenmöbel freuen dürfen.

Das „Tower“ ist in zwei Größen von ca. 4,10 und 6,99 m<sup>2</sup> und in drei Farben erhältlich. Das Gerätehaus wird als Bausatz ohne Boden geliefert. Zusätzliches Zubehör für Ihr Raumwunder, wie z. B. eine zusätzliche Schwingtür, finden Sie auf den Zubehörseiten 112 und 113.



**GLOBEL®**  
QUALITÄTSSTANDARDS

- ✓ *Innenliegende Kastenprofile – stabiler und sicherer als herkömmliche L-Profile*
- ✓ *Überlegene Stabilität dank hoher Materialstärke und speziellem Design der Paneele sowie hochwertiger verbauter Elemente*
- ✓ *Komplett aus feuerverzinktem Stahl: langfristiger Schutz gegen Korrosion*
- ✓ *Mehrschichtige Einbrennlackierung: Ebene Oberflächen, gut geschützt gegen Kratzer und andere Lackschäden*



Tower 86



Tower 108



Modell	Sockelmaße	Silber Metallic		Jade		Anthrazit	
		Art.-Nr.	UVP <sup>1)</sup> €	Art.-Nr.	UVP <sup>1)</sup> €	Art.-Nr.	UVP <sup>1)</sup> €
<b>TOWER G2M86</b> Grundfläche ca. 4,10 m <sup>2</sup> Außenmaße: B 245 x T 185 x H 220 cm Türmaße: ca. B 105 x H 191 cm		40004400	549,90 €	40004411	549,00 €	40003853	549,90 €
<b>FUNDAMENTBODENRAHMEN 8X6</b>		40003260	119,90 €	40003260	119,90 €	40003260	119,90 €
<b>TOWER G2M108</b> Grundfläche ca. 6,99 m <sup>2</sup> Außenmaße: B 308 x T 247 x H 225 cm Türmaße: ca. B 105 x H 191 cm		40004401	699,90 €	40004413	699,90 €	40003854	699,90 €
<b>FUNDAMENTBODENRAHMEN 10X8</b>		40003264	119,90 €	40003264	119,90 €	40003264	149,90 €

1) UVP = Unverbindliche Preisempfehlung. Alle Maßangaben sind Annäherungswerte. Die Ausstattungen sind Zubehör und nicht im Preis enthalten. Technische Änderungen vorbehalten. Farbwiedergabe unverbindlich. Garantiebedingungen unter: [www.eph-schmidt.de/garantiebedingungen](http://www.eph-schmidt.de/garantiebedingungen)



**NEU!**  
FARBEN

2,20 m



✓ 2,20 m, bzw. 2,25 m hoch

✓ Premium-Gerätehaus mit Satteldach, integrierter Schiebetür und 2 m hohen Seitenwänden

Tower 86 – Silber Metallic

Tower 108 – Anthrazit



15 JAHRE GARANTIE  
GEGEN DURCHROSTUNG





# PULTDACH SKILLION

Das Premiumgerätehaus „Skillion“ fügt sich mit seinen kleinen Grundflächen leicht selbst in kleinere Gärten, auch direkt an der Hauswand, ein.

Mit einer Gesamthöhe von 1,97 m bietet es dank seines Pultdaches zudem eine nahezu gleichbleibende Höhe im gesamten Innenraum. Breite Doppelschiebetüren und ein Grundriss im Querformat gewähren mühelosen Zugang und Zugriff von außen.

Feuerverzinkter Stahl in feinrippigen Paneelen und innen verstärkte Ecken sorgen für überlegene Stabilität im Vergleich zu üblichen Stahlblechhäusern. Auch die mehrschichtige Einbrennlackierung und der weitgehende Verzicht auf Kleinteile aus Kunststoff, z. B. durch gestanzte Lüftungsschlitze, zeugen von durchdachtem Design. Feuerverzinkte Paneele mit Einbrennlackierung sorgen für robuste Materialeigenschaften, die der Hersteller mit 15 Jahren Garantie gegen Durchrostung testiert.

Das „Skillion“ ist in zwei Größen von 1,93 bis 2,64 m<sup>2</sup> und in zwei Farben erhältlich. Das Premiumgerätehaus wird als Bausatz ohne Boden geliefert.



**GLOBEL®**  
QUALITÄTSSTANDARDS

- ✓ *Innenliegende Kastenprofile – stabiler und sicherer als herkömmliche L-Profile*
- ✓ *Überlegene Stabilität dank hoher Materialstärke und speziellem Design der Paneele sowie hochwertiger verbauter Elemente*
- ✓ *Komplett aus feuerverzinktem Stahl: langfristiger Schutz gegen Korrosion*
- ✓ *Mehrschichtige Einbrennlackierung: Ebene Oberflächen, gut geschützt gegen Kratzer und andere Lackschäden*



Skillion 64



Skillion 84

Modell	Sockelmaße	Silber Metallic		Anthrazit	
		Art.-Nr.	UVP <sup>1)</sup> €	Art.-Nr.	UVP <sup>1)</sup> €
<b>SKILLION S64</b> Grundfläche ca. 1,93 m <sup>2</sup> Außenmaße: B 180 x T 124 x H 197 cm Türmaße: ca. B 64 x H 169 cm		40003233	349,90 €	40003089	349,90 €
<b>FUNDAMENTBODENRAHMEN 6X4</b>		40003255	69,90 €	40003255	69,90 €
<b>SKILLION S84</b> Grundfläche ca. 2,64 m <sup>2</sup> Außenmaße: B 242 x T 124 x H 197 cm Türmaße: ca. B 105 x H 169 cm		40003237	429,90 €	40003093	429,90 €
<b>FUNDAMENTBODENRAHMEN 8X4</b>		40003261	89,90 €	40003261	89,90 €

1) UVP = Unverbindliche Preisempfehlung. Alle Maßangaben sind Annäherungswerte. Die Ausstattungen sind Zubehör und nicht im Preis enthalten. Technische Änderungen vorbehalten. Farbwiedergabe unverbindlich. Garantiebedingungen unter: [www.eph-schmidt.de/garantiebedingungen](http://www.eph-schmidt.de/garantiebedingungen)





✓ Viel Bewegungsfreiheit dank  
Pultdach und breitem Grundschnitt

✓ Komfortables Premium-Gerätehaus  
mit breiten Doppelschiebetüren  
und hohem Pultdach

Skillion 84 – Silber Metallic



Skillion 64 – Anthrazit



15 JAHRE  
GARANTIE  
GEGEN  
DURCHROSTUNG





# WANDZIERDE LEAN-TO

Das Premium-Anlehnhaus „Lean-To“ fügt sich mit seinen kleinen Grundflächen leicht auch in kleinere Gärten oder sogar Vorgärten ein. Bei einer Deckenhöhe von über zwei Metern und einer Türhöhe von 1,72 m bietet es dank seines Pultdaches zudem eine angenehme Höhe im gesamten Innenraum.

Die Neigung des Pultdaches stellt das Abfließen von Regen und Schnee sicher. Die vormontierte Schwingtür gewährt komfortablen Zutritt und kann in beide Richtungen montiert werden. Da sie nach Außen öffnet, wird Platz im Rauminneren gespart. Der Vorschieberiegel aus Edelstahl kann mit einem Vorhängeschloss gesichert werden.

Das „Lean-To“ ist in zwei Größen mit Grundflächen von 2,46 und 3,37 m<sup>2</sup> sowie in drei Farben erhältlich. Das Premiumgerätehaus wird als Bausatz inkl. Rückwand, ohne Boden geliefert.



**GLOBEL®**  
QUALITÄTSSTANDARDS

- ✓ *Innenliegende Kastenprofile – stabiler und sicherer als herkömmliche L-Profile*
- ✓ *Überlegene Stabilität dank hoher Materialstärke und speziellem Design der Paneele sowie hochwertiger verbauter Elemente*
- ✓ *Komplett aus feuerverzinktem Stahl: langfristiger Schutz gegen Korrosion*
- ✓ *Mehrschichtige Einbrennlackierung: Ebene Oberflächen, gut geschützt gegen Kratzer und andere Lackschäden*



Lean-To 56



Lean-To 58



### VERSCHLUSSRIEGEL

Kann mit einem Vorhängeschloss diebstahlsicher gemacht werden



Modell	Sockelmaße	Silber Metallic		Jade		Anthrazit	
		Art.-Nr.	UVP <sup>1)</sup> €	Art.-Nr.	UVP <sup>1)</sup> €	Art.-Nr.	UVP <sup>1)</sup> €
<b>LEAN-TO L56</b> Grundfläche ca. 2,46 m <sup>2</sup> Außenmaße: B 155 x T 180 x H 203 cm Türmaße: ca. B 67 x H 172 cm		40003248	449,90 €	40003217	449,90 €	40003104	449,90 €
<b>FUNDAMENTBODENRAHMEN 6X5</b>		40003256	79,90 €	40003256	79,90 €	40003256	79,90 €
<b>LEAN-TO L58</b> Grundfläche ca. 3,37 m <sup>2</sup> Außenmaße: B 155 x T 242 x H 203 cm Türmaße: ca. B 67 x H 172 cm		40003249	549,90 €	40003215	549,90 €	40003105	549,90 €
<b>FUNDAMENTBODENRAHMEN 5X8</b>		40003262	109,90 €	40003262	109,90 €	40003262	109,90 €

1) UVP = Unverbindliche Preisempfehlung. Alle Maßangaben sind Annäherungswerte. Die Ausstattungen sind Zubehör und nicht im Preis enthalten. Technische Änderungen vorbehalten. Farbwiedergabe unverbindlich. Garantiebedingungen unter: [www.eph-schmidt.de/garantiebedingungen](http://www.eph-schmidt.de/garantiebedingungen)



**NEU!**  
**FARBE**

✓ Premium-Anlehnhaus mit integrierter Schwingtür

✓ Schwingtür spart Platz im Inneren des Gewächshauses

✓ Kann frei oder an Hauswand stehen

Skillion 84 – Silber Metallic

Skillion 64 – Anthrazit



**15 JAHRE GARANTIE**  
GEGEN DURCHROSTUNG



# FAHRRAD-OASE FAMILY

Mit geringer Grundfläche bietet die Premium-Fahrradgarage bis zu vier Fahrrädern Platz. Die längenverstellbaren, integrierten Schienen erlauben das blitzschnelle Ein- und Ausparken sowie eine effiziente Raumnutzung.

Die breiten Schwingtüren gewähren großzügigen Zutritt – und sparen Platz im Rauminneren, weil sie nach Außen öffnen. Sie können mittels des installierten Verschlussriegels unkompliziert auf- und abgeschlossen werden. Das Pultdach sorgt für eine gleichbleibende Höhe und die schnelle Ableitung von Niederschlag.

Die Fahrradoase „Family“ hat eine Grundfläche von 3,82 m<sup>2</sup> und ist in der Farbe Anthrazit erhältlich. Die Premium-Fahrradgarage wird als Bausatz ohne Boden geliefert.



**GLOBEL®**  
QUALITÄTSSTANDARDS

- ✓ *Innenliegende Kastenprofile – stabiler und sicherer als herkömmliche L-Profile*
- ✓ *Überlegene Stabilität dank hoher Materialstärke und speziellem Design der Paneele sowie hochwertiger verbauter Elemente*
- ✓ *Komplett aus feuerverzinktem Stahl: langfristiger Schutz gegen Korrosion*
- ✓ *Mehrschichtige Einbrennlackierung: Ebene Oberflächen, gut geschützt gegen Kratzer und andere Lackschäden*



*Family*

## IN POSITION

Einmal auf die richtige Größe eingestellt, stabilisieren die Stahlbügel das Fahrrad im Ständer

*Modell*

*Sockelmaße*

*Anthrazit*

Art.-Nr.

UVP<sup>1)</sup> €

### FAMILY BIKEH

Grundfläche ca. 3,79 m<sup>2</sup>  
Außenmaße: B 211 x T 200 x H 165 cm  
Türmaße: ca. B 156 x H 134 cm

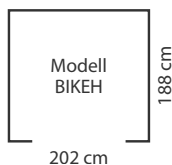

40003252

599,90 €





✓ Bis zu vier Fahrräder trocken und sicher verstaut

✓ Premium-Fahrradgarage mit integrierter Schwingtür und Verschlussriegel

Family – Anthrazit



15 JAHRE GARANTIE GEGEN DURCHROSTUNG



Family – Anthrazit

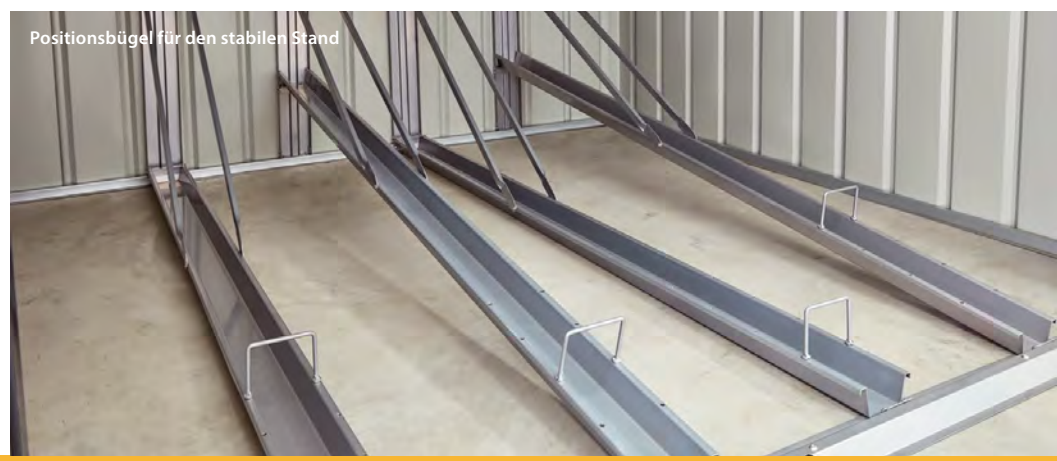

Positionsbügel für den stabilen Stand



# TONNEN-DEPOT EASY

Mit dem Tonnen-Depot „Easy“ können Mülltonnen optisch ansprechend, leicht bedienbar und sicher vor dem schnellen Zugriff durch Unbefugte aufgestellt werden. Zwei passgenaue Größen für 2 oder 3 Standard-Mülltonnen (à 240 L) erlauben ein bedarfsgerechtes Angebot für Ein- und Mehrfamilienhäuser.

Der doppelte Zugriff über den Klappdeckel und die breiten Doppelflügeltüren machen das Depot auch als Stauraum für Kinderfahrräder, Spielsachen oder kleinere Gartengeräte interessant. Die Flügeltüren erlauben den Zugriff von vorn und sind über einen leicht bedienbaren Riegel verschließbar. Der Klappdeckel ist weit zu öffnen, um z.B. Mülltüten von oben direkt in die Tonnen zu entleeren. Die kräftigen Scharniere ermöglichen die Arretierung in geöffneter Position. Das Depot bietet eine zeitlose und ästhetische Lagerlösung – nicht nur für Mülltonnen, die sich so selbst im Garten oder Vorgarten dezent aufstellen lassen.

Das Tonnen-Depot „Easy“ ist in zwei Größen mit Grundflächen von 1,62 und 2,21 m<sup>2</sup> sowie in der Farbe Anthrazit erhältlich und wird als Bausatz und ohne Boden geliefert.



**GLOBEL®**  
QUALITÄTSSTANDARDS

- ✓ *Innenliegende Kastenprofile – stabiler und sicherer als herkömmliche L-Profile*
- ✓ *Überlegene Stabilität dank hoher Materialstärke und speziellem Design der Paneele sowie hochwertiger verbauter Elemente*
- ✓ *Komplett aus feuerverzinktem Stahl: langfristiger Schutz gegen Korrosion*
- ✓ *Mehrschichtige Einbrennlackierung: Ebene Oberflächen, gut geschützt gegen Kratzer und andere Lackschäden*



Easy Bin2



Easy Bin3



Modell	Sockelmaße	Anthrazit	
		Art.-Nr.	UVP <sup>1)</sup> €
<b>EASY BIN2</b> Grundfläche ca. 1,62 m <sup>2</sup> Außenmaße: B 174 x T 101 x H 131 cm Türmaße: ca. B 137 x H 120 cm		40003253	299,90 €
<b>EASY BIN3</b> Grundfläche ca. 2,21 m <sup>2</sup> Außenmaße: B 236 x T 101 x H 131 cm Türmaße: ca. B 137 x H 120 cm		40003254	349,90 €

1) UVP = Unverbindliche Preisempfehlung. Alle Maßangaben sind Annäherungswerte. Die Ausstattungen sind Zubehör und nicht im Preis enthalten. Technische Änderungen vorbehalten. Farbwiedergabe unverbindlich. Garantiebedingungen unter: [www.eph-schmidt.de/garantiebedingungen](http://www.eph-schmidt.de/garantiebedingungen)





✓ Perfekt für Mülltonnen

✓ Premium-Gerätebox mit doppeltem Zugriff über Front und Deckel

Easy BIN2 – Anthrazit



15 JAHRE GARANTIE  
GEGEN DURCHSTÜNG



Easy BIN3 – Anthrazit



Praktisch: Aufstellbarer Deckel zum leichten Erreichen der Mülltonnen von oben



# ZUBEHÖR FÜR IHR GLOBEL PREMIUM GERÄTEHAUS

Mit diesen cleveren Extraswerten Sie Ihren Premium-Stauraum im Garten weiter auf!

Dank des modularen Designs der Globel Gerätehäuser passen Extras wie zusätzliche Seitenfenster oder Schwingtüren meist in alle Modelle in vergleichbarer Größe. Das heißt, dass Kunden sich beim Kauf eines Globel Gerätehauses keine Sorgen machen müssen, ob sie im Nachhinein noch passendes Zubehör finden.

Und um auch den Einbau möglichst komfortabel zu machen, sind die Produkte entsprechend vorbereitet. So sind die Türen z.B. schon vormontiert und kommen Seitenfenster inkl. der Ersatzpaneele zum Ausgleich für die auszutauschenden Paneele.

Der Fundamentbodenrahmen sollte zwar möglichst nicht nachträglich montiert werden – schließlich steht ja das Haus darauf – aber auch er ist durchdacht: Im Gegensatz zu herkömmlichen Bodenrahmen liefern die soliden, flachen Stahlstreben ein hervorragendes Gerüst für einen Innenboden.



## SCHWINGTÜR-KIT 1 & 2

Mit den Schwingtür-Kits 1 & 2 lassen sich in Globel Gerätehäuser zusätzliche, vormontierte Einzeltüren samt Verschlussriegel einbauen | **Schwingtür-Kit 1:** B 67 x H 172 cm | Passend für Seitenwandhöhe: 1,78 m (Dream, Skillion und Lean-To) | **Schwingtür-Kit 2:** B 67 x 194 cm | Passend für Seitenwandhöhe: 2 m (Tower)

MODELL	FARBE	ART.-NR.	UVP <sup>1)</sup> €:
Schwingtür-Kit 1	Silber Metallic	40003274	119,90 €
Schwingtür-Kit 1	Anthrazit	40003273	119,90 €
Schwingtür-Kit 2	Anthrazit	40003275	129,90 €







## FENSTER-KIT 1&2

Mit den Fenster-Kits lassen Gartenbesitzer mehr Tageslicht in ihr Globel Premium-Gerätehaus | Erhältlich in zwei Breiten | Passend für Globel Gerätehäuser mit einer Seitenwandhöhe von 1,78 m (Dream, Skillion und Lean-To). | Inklusive Seitenfenster und Ersatzpaneele | **Fenster-Kit 1:** B 62 x H 62 cm (Fenster) | **Fenster-Kit 2:** B 124 x H 75 cm (Fenster)

MODELL	PASSEND FÜR	ART.-NR.	UVP <sup>1)</sup> €:
Fenster-Kit 1	Silber Metallic	40003271	149,90 €
	Anthrazit	40003269	149,90 €
Fenster-Kit 2	Silber Metallic	40003272	279,90 €
	Anthrazit	40003270	279,90 €

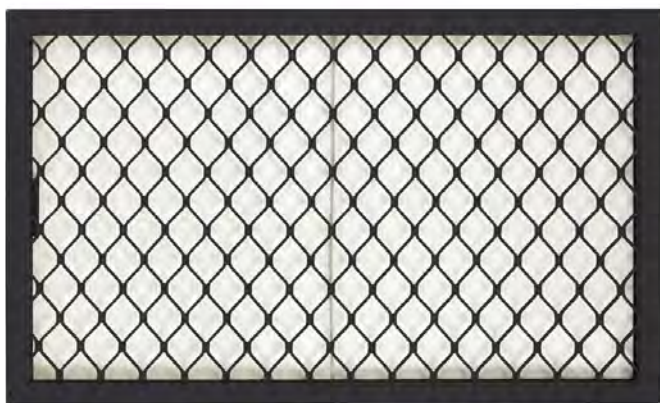
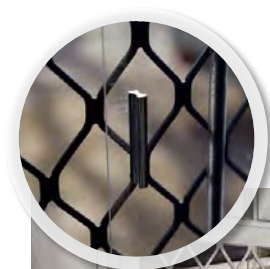

## SKYLIGHT LICHTPANEEL FÜRS DACH

Die lichtdurchlässigen Dachpaneele lassen Tageslicht in die Premium-Gerätehäuser von Globel, ohne auf Diskretion zu verzichten: Die Seiten bleiben geschlossen, und selbst der Einblick ins Gerätehaus von oben ist nicht möglich, da sie lediglich transluzent, aber nicht transparent sind.

MODELL	PASSEND FÜR	ART.-NR.	UVP <sup>1)</sup> €:
SKYLIGHT 1	Modelle 65	40003267	29,90 €
SKYLIGHT 2	Modelle 64,84,86,88	40003268	39,90 €
SKYLIGHT 3	Modelle 108,1010,56,58	40003266	49,90 €



## FUNDAMENTBODENRAHMEN

Für alle Globel Gerätehäuser (ausgenommen Fahrradoase „Family“) gibt es passende Stahl-fundamentrahmen.

Der optional erhältliche Fundamentbodenrahmen aus soliden Stahlstreben erstreckt sich über den gesamten Boden des Gerätehauses – erhöht die Stabilität, erleichtert die Befestigung im Fundament und liefert einen widerstandsfähigen Untergrund für den Innenboden.

Das jeweils richtige Format ist in der Produktabelle der einzelnen Gerätehäuser aufgeführt.









# PERGART GERÄTEHÄUSER

Pergart Gerätehäuser bringen seit Jahrzehnten Ordnung in Gärten und Höfe. Ein breites Angebot an verschiedenen Größen, Bauformen und weiteren Ausstattungsmerkmalen – wie beispielsweise Lichtpaneelen und abschließbaren Schlössern – hilft dabei, das passende Modell zu finden. Auch verschiedene Preisklassen und Garantien<sup>1)</sup> stehen zur Auswahl. Dabei können sich die Kunden immer auf folgende Qualitätsstandards der Pergart Gerätehäuser verlassen. Dach- und Bodenrahmenteile sind stets feuerverzinkt, um die konstruktiven Bauelemente besonders zuverlässig vor Rost zu schützen. Alle verbauten Elemente aus Stahl sind mindestens galvanisch verzinkt und verfügen, je nach zusätzlicher Lackierung, über 5-10 Jahre Garantie<sup>1)</sup>. Auf komplett feuerverzinkte Gerätehäuser gewährt Pergart 15 Jahre Garantie<sup>1)</sup>, auf feuerverzinkte Geräteboxen, aufgrund ihres Bodens, 10 Jahre<sup>1)</sup>. Die genauen Garantieangaben befinden sich auf den jeweiligen Produktseiten.



## FEUERVERZINKT

Komplett aus feuerverzinktem Stahl: Langfristiger Schutz gegen Korrosion und Kratzer.



## GALVANISCH VERZINKT

Die Galvanische Verzinkung macht die Stahloberfläche widerstandsfähiger gegen Rost. Je nach zusätzlicher Lackierung verlängert sich dieser Schutz – und erweitert sich gegen Beschädigungen durch leichte Stöße und scharfe Gegenstände.



## VINYLBESCHICHTUNG

Überlegenen Schutz gegen Rost und Kratzer im Gegensatz zur Polyesterlackierung bietet die Vinylbeschichtung einiger Modelle. Die Schutzwirkung ist, kombiniert mit der galvanischen Verzinkung, mit einer Feuerverzinkung vergleichbar.





# PULTDACH LEIPZIG II

Schon das kleinste Modell des Gerätehauses Leipzig II schafft mit ca. 1,59 m<sup>2</sup> Grundfläche erstaunlich viel Ordnung in Ihrem Garten.

Mühelessen Zutritt gewährt die Doppelschiebetür, die sich auch im Winter, wenn Schnee davor liegt, ungehindert öffnen lässt. Um Hab & Gut vor Diebstahl und ungewolltem Zugriff – z. B. durch Kinder – zu schützen, ist sie für ein Vorhängeschloss vorbereitet.

Das Leipzig II besteht aus galvanisch verzinktem Stahlblech – zum Schutz vor Rost und Kratzern ist alles mit einer Polyesterlackierung versehen.

Der Artikel wird zerlegt und ohne Boden geliefert.

## DIE PRODUKTVOORTEILE IM ÜBERBLICK

- ✓ Die Schiebetüren sind auch bei Schneefall leicht zu öffnen
- ✓ Türen sind für ein Vorhängeschloss vorbereitet und somit verschließbar
- ✓ Modernes Paneeldesign mit hoher Steifigkeit und mehr Sicken
- ✓ Verzinktes Stahlblech mit zusätzlicher Polyesterlackierung zum Schutz vor Rost und Kratzern



Leipzig II 64



Leipzig II 84

### Modell

### Sockelmaße

### Anthrazit Matt

Art.-Nr.

UVP<sup>1)</sup> €

#### LEIPZIG II 64

Grundfläche ca. 1,59 m<sup>2</sup>  
Außenmaß: B 174xT 110xH 174 cm  
Türmaß: B 64xH 154 cm

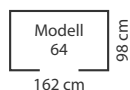

40003737

279,90 €

#### BODENRAHMEN 64

40003842

49,90 €

#### LEIPZIG II 84

Grundfläche ca. 2,0 m<sup>2</sup>  
Außenmaß: B 217xT 110xH 174 cm  
Türmaß: B 82xH 154 cm

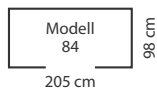

40003738

299,90 €

#### BODENRAHMEN 84

40003841

49,90 €





✓ *Gerätehaus mit Pultdach und integrierter Schiebetür*

✓ *Polyesterlackierung in elegant mattem Anthrazit*

Leipzig II 84 – Anthrazit Matt



**5 JAHRE GARANTIE**  
GEGEN DURCHROSTUNG



Leipzig II 64 – Anthrazit Matt





# PULTDACH LÜBECK

Mit dem Gerätehaus Lübeck schaffen Gartenbesitzer Platz in ihrem Garten – und behalten dabei leicht die Übersicht über ihr verstautes Gut.

Ein Lichtband zwischen Dach und Tür in der Frontseite lässt Tageslicht hinein. Die 1,70 bis 2,03 m hohen Seiten erlauben den meisten Nutzern eine durchgängige Stehhöhe in der Bewegungszone des Gerätehauses.

Die Lichtpaneele befinden sich direkt unter dem Pultdach auf der Frontseite. Sie werfen das Gerätehaus optisch auf und erhellen das Innere des Lübecks, sodass sich Nutzer darin auch ohne Stromanschluss tagsüber ohne Probleme zurecht finden können – und wohler fühlen als in einem fensterlosen Schuppen. Zum Wohlbefinden tragen auch die 1,70 m bis 2,03 m hohen Seiten und das Pultdach bei, das den meisten Nutzern eine durchgängige Stehhöhe in der Bewegungszone des Gerätehauses erlaubt. Seitenwände aus galvanisch verzinktem Stahlblech sind durch eine zusätzliche Polyesterlackierung zuverlässig vor Rost und Kratzern geschützt. Die innenlaufenden Schiebetüren lassen sich auch bei Schnee vor dem Haus mühelos öffnen und sind mit einem Vorhängeschloss verschließbar.

Das Gerätehaus Lübeck wird zerlegt und ohne Boden geliefert.

## DIE PRODUKTVORTEILE IM ÜBERBLICK

- ✓ Die Schiebetüren sind auch bei Schneefall leicht zu öffnen
- ✓ Türen sind für ein Vorhängeschloss vorbereitet und somit verschließbar
- ✓ Modernes Paneeldesign mit hoher Steifigkeit und mehr Sicken
- ✓ Verzinktes Stahlblech mit zusätzlicher Polyesterlackierung zum Schutz vor Rost und Kratzern



Lübeck 86



Lübeck 89



Modell	Sockelmaße	Tanne/Weiß		Anthrazit Matt	
		Art.-Nr.	UVP <sup>1)</sup> €	Art.-Nr.	UVP <sup>1)</sup> €
<b>LÜBECK 86</b> Grundfläche ca. 4,05 m <sup>2</sup> Außenmaß: B 238 x T 194 x H 203 cm Türmaß: B 103 x H 173 cm		40003740	499,90 €	40003739	499,90 €
<b>BODENRAHMEN 86</b>		40003839	59,90 €	40003839	59,90 €
<b>LÜBECK 89</b> Grundfläche ca. 5,98 m <sup>2</sup> Außenmaß: B 238 x T 278 x H 203 cm Türmaß: ca. B 103 x H 173 cm		40003742	599,90 €	40003741	599,90 €
<b>BODENRAHMEN 89</b>		40003840	69,90 €	40003840	69,90 €

1) UVP = Unverbindliche Preisempfehlung. Alle Maßangaben sind Annäherungswerte. Die Ausstattungen sind Zubehör und nicht im Preis enthalten. Technische Änderungen vorbehalten. Farbwiedergabe unverbindlich. Garantiebedingungen unter: [www.eph-schmidt.de/garantiebedingungen](http://www.eph-schmidt.de/garantiebedingungen)





✓ Übersicht dank Tageslicht

✓ Gerätehaus mit Pultdach,  
Lichtpaneelen und Schiebetüren

Lübeck 89 – Tanne/Weiß



**5 JAHRE  
GARANTIE**  
GEGEN  
DURCHROSTUNG



Lübeck 86 – Anthrazit Matt





# WALMDACH FREIBURG

Unter dem hohen Walmdach unseres großzügigen Metallgeräteshauses Freiburg ist Platz für alle Gartenmaschinen und Geräte, die Sie für Ihren umfangreich ausgestatteten Garten benötigen, und trotzdem noch viel Bewegungsfreiheit für Sie selbst.

Im Freiburg findet der passionierte Hobbygärtner genügend Stauraum, um alle Gartenutensilien aufzubewahren. Mit gut 8 m<sup>2</sup> Grundfläche und 2,23 m Höhe gehört das Freiburg zu den großen Gerätehäusern auf dem Markt. Dabei punktet das Freiburg mit hervorragender Stabilität. Die Außenwände aus verzinktem Stahlblech sind zum langfristigen Schutz vor Rost und Kratzern mit einer zweilagigen Polyesterlackierung versehen der Dachgiebel, sowie die Tür- und Eckpfosten Vinylbeschichtung geschützt.

Die Dach- und Bodenrahmenteile bestehen aus feuerverzinktem Stahlblech. Auch Wind und Schnee bereiten dem Freiburg keine Probleme – das Walmdach bietet ihnen wenig Angriffsfläche. Innenlaufende, platzsparende Schiebetüren mit Kunststoffgleitern garantieren müheloses Öffnen auch im Winter, wenn Schnee die Aufstelltüren blockieren würde.

Das Gerätehaus Freiburg wird zerlegt und ohne Boden geliefert.

## DIE PRODUKTVORTEILE IM ÜBERBLICK

- ✓ Innenlaufende Doppelschiebetür auf Kunststoffgleitern mit einem Vorhängeschloss verschließbar
- ✓ Dachgiebel, Tür- und Eckpfosten zum besseren Rostschutz mit Vinylbeschichtung
- ✓ Dach- und Bodenrahmenteile aus feuerverzinktem Stahlblech
- ✓ Verzinktes Stahlblech mit zweifacher Polyesterlackierung



Freiburg 109



Freiburg 1014

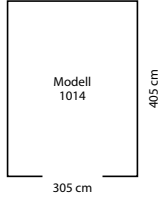

Modell	Sockelmaße	Holzoptik Blockhaus/Nuss	
		Art.-Nr.	UVP <sup>1)</sup> €
<b>FREIBURG 109</b> Grundfläche ca. 8,08 m <sup>2</sup> Außenmaß: B 313 x T 273 H 223 cm Türmaß: B 141 x H 152 cm		335209	999,90 €
<b>BODENRAHMEN 109</b>		336189	149,90 €
<b>FREIBURG 1014</b> Grundfläche ca. 12,35 m <sup>2</sup> Außenmaß: B 313 x T 413 x H 223 cm Türmaß: B 141 x H 152 cm		335214	1.299,90 €
<b>BODENRAHMEN 1014</b>		336192	149,90 €

<sup>1)</sup> UVP = Unverbindliche Preisempfehlung. Alle Maßangaben sind Annäherungswerte. Die Ausstattungen sind Zubehör und nicht im Preis enthalten. Technische Änderungen vorbehalten. Farbwiedergabe unverbindlich. Garantiebedingungen unter: [www.eph-schmidt.de/garantiebedingungen](http://www.eph-schmidt.de/garantiebedingungen)





✓ Holzlook – aber Stahlqualität!

✓ Solides, großzügiges Gerätehaus mit Walmdach

Freiburg 109 – Holzoptik Blockhaus/Nuss



10 JAHRE GARANTIE  
GEGEN DURCHSTOßUNG



Freiburg 1014 – Holzoptik BLOCKHAUS/Nuss





# SATTELDACH DÜSSELDORF

Der Pergart Gerätehausklassiker schafft auch bei begrenztem Platz, zum Beispiel in der Stadt, große Hilfe beim Ordnen und Verstauen. Er benötigt gerade mal 2,66 m<sup>2</sup> Grundfläche.

Der Dachgiebel verleiht ihm optisch einen echten Hauscharakter und ist farblich – wie auch der Türrahmen – dezent abgesetzt. Das Modell ist aus verzinktem Stahlblech, Dach- und Bodenrahmenteile aus feuerverzinktem Stahlblech. Alle farbigen Teile sind zum Schutz vor Rost und Kratzern zusätzlich mit einer Polyesterlackierung beschichtet. Die innenlaufenden Doppelschiebetüren mit Kunststoffgleitern sparen Platz und garantieren problemloses Öffnen auch im Winter. Sie sind so vorbereitet, dass ein Vorhängeschloss angebracht werden kann.

Das Gerätehaus wird zerlegt und ohne Boden geliefert.

## DIE PRODUKTVORTEILE IM ÜBERBLICK

- ✓ *Die Schiebetüren sind auch bei Schneefall leicht zu öffnen*
- ✓ *Türen sind für ein Vorhängeschloss vorbereitet und somit verschließbar*
- ✓ *Dach- und Bodenrahmenteile aus feuerverzinktem Stahlblech*
- ✓ *Verzinktes Stahlblech mit Polyesterlackierung*



*Düsseldorf 65*



## PRAKTISCHES ZUBEHÖR: REGAL-SET SS900

Erhöhen Sie die Raumausbeute durch passende Regale. (s. S. 138)



<i>Modell</i>	<i>Sockelmaße</i>	<i>Schiefer/Graphit</i>	
		Art.-Nr.	UVP <sup>1)</sup> €
<b>DÜSSELDORF 65</b> Grundfläche ca. 2,66 m <sup>2</sup> Außenmaß: B 194 x T 151 x H 172 cm Türmaß: B 81 x H 147 cm		40000274	299,90 €
<b>BODENRAHMEN FB 5465</b>		336146	79,90 €

1) UVP = Unverbindliche Preisempfehlung. Alle Maßangaben sind Annäherungswerte. Die Ausstattungen sind Zubehör und nicht im Preis enthalten. Technische Änderungen vorbehalten. Farbwiedergabe unverbindlich. Garantiebedingungen unter: [www.eph-schmidt.de/garantiebedingungen](http://www.eph-schmidt.de/garantiebedingungen)





✓ Wohnliches Gerätehaus mit minimaler Grundfläche

✓ Klassische Giebeldachform

Düsseldorf 65 – Schiefer/Graphit



Düsseldorf 65 – Schiefer/Graphit



5 JAHRE GARANTIE  
GEGEN DURCHROSTUNG







# SATTELDACH DÜSSELDORF II

In klassischer Bauweise und zurückhaltenden Grautönen fügt sich das Gerätehaus Düsseldorf II in allen drei verfügbaren Größen zeitlos in jeden Garten ein.

An vielen Stellen zeigt sich die gelungene Verbindung von Design und Funktionalität: So punkten die innen laufenden Schiebetüren nicht nur mit einem unaufdringlichen Look, sondern erlauben auch das problemlose Betreten des Hauses, selbst wenn im Winter hoher Schnee vor der Tür liegen sollte.

Der klassische Giebel verleiht selbst dem kleinsten Modell echten Hauscharakter. Das Satteldach ist zudem eine erprobte Konstruktion für zuverlässiges Abführen von Regen, Schnee und Eis vom Gerätehausdach. Das verzinkte Stahlblech ist mit einer zusätzlichen Polyesterlackierung versehen, um vor Rost und Kratzern zu schützen. Auch die meisten Details sind aus Stahlblech, z. B. sind die Lüftungsschlitze ausgestanzt, sodass weitgehend auf Kunststoff verzichtet werden konnte. Das schont die Umwelt, vom Herstellungsprozess bis zum Ende des Produktlebenszyklus – und ist außerdem schöner. Alles in allem ein solides Gerätehaus zu einem hervorragenden Preis!

Das Gerätehaus wird zerlegt und ohne Boden geliefert.

## DIE PRODUKTVORTEILE IM ÜBERBLICK

- ✓ Die Schiebetüren sind auch bei Schneefall leicht zu öffnen
- ✓ Türen sind für ein Vorhängeschloss vorbereitet und somit verschließbar
- ✓ Modernes Paneeldesign mit hoher Steifigkeit und mehr Sicken
- ✓ Verzinktes Stahlblech mit zusätzlicher Polyesterlackierung zum Schutz vor Rost und Kratzern



Düsseldorf II 64



Düsseldorf II 65



Düsseldorf II 86



### Modell

### Sockelmaße

### Schiefer/Weiß

Art.-Nr.

UVP<sup>1)</sup> €

#### DÜSSELDORF II 64

Grundfläche ca. 1,80 m<sup>2</sup>  
Außenmaß: B 194 x T 110 x H 184 cm  
Türmaß: B 82 x H 154 cm

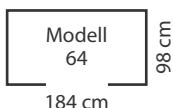

40002706

249,90 €

#### BODENRAHMEN 64

40003834

49,90 €

#### DÜSSELDORF II 65

Grundfläche ca. 2,19 m<sup>2</sup>  
Außenmaß: B 194 x T 131 x H 184 cm  
Türmaß: B 82 x H 154 cm

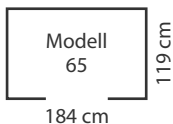

40002707

279,90 €

#### BODENRAHMEN 65

40003833

49,90 €

#### DÜSSELDORF II 86

Grundfläche ca. 3,66 m<sup>2</sup>  
Außenmaß: B 236 x T 174 x H 190 cm  
Türmaß: B 106 x H 154 cm

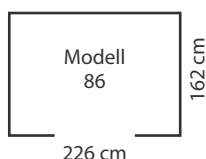

40002708

349,90 €

#### BODENRAHMEN 86

40003830

59,90 €



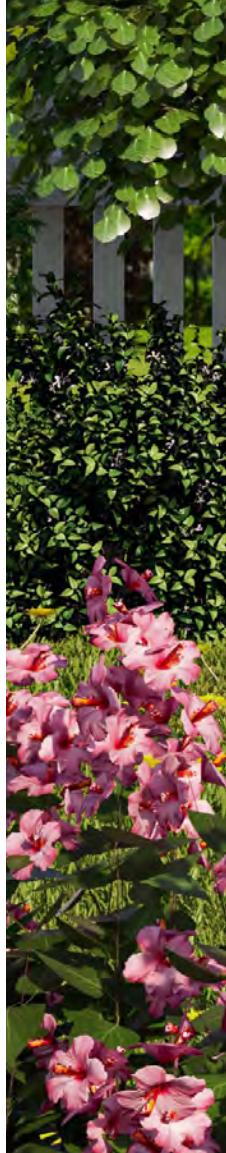

✓ Lüftung aus Stahlblech ausgestanzt  
– kein zusätzlicher Kunststoff

✓ Klassisches Gerätehaus  
mit Satteldach

Düsseldorf II 64 – Schiefer/Weiß



Düsseldorf II 86 – Schiefer/Weiß



5 JAHRE  
GARANTIE  
GEGEN  
DURCHROSTUNG





# SATTELDACH KÖLN II

Benannt nach einer der beliebtesten Städte im Rheinland hat auch das Einstiegsmodell schon viele Herzen gewonnen.

So verleihen die Dachgiebel dem Köln II optisch einen charmanten Hauscharakter. Das galvanisch verzinkte Stahlblech wurde mit einer Polyesterlackierung in gedecktem Grün/Tanne beschichtet. Dank dieser fügt es sich nicht nur nahtlos in den eigenen Garten ein, sondern ist auch zuverlässig gegen Rost und Kratzer geschützt. Auch die meisten Details sind aus Stahlblech gefertigt, z. B. sind die Lüftungsschlitze ausgestanzt, sodass weitgehend auf Kunststoff verzichtet wird. Auch hier wird also vom Herstellungsprozess an die Umwelt geschont und die Optik aufgewertet. Innenlaufende Doppelschiebetüren mit Kunststoffgleitern sparen Platz und garantieren problemloses Öffnen auch im Winter.

Das Gerätehaus wird zerlegt und ohne Boden geliefert.

## DIE PRODUKTVORTEILE IM ÜBERBLICK

- ✓ Die Schiebetüren sind auch bei Schneefall leicht zu öffnen
- ✓ Türen sind für ein Vorhängeschloss vorbereitet und somit verschließbar
- ✓ Modernes Paneeldesign mit hoher Steifigkeit und mehr Sicken
- ✓ Verzinktes Stahlblech mit zusätzlicher Polyesterlackierung zum Schutz vor Rost und Kratzern



Köln II 64



Köln II 65



Köln II 86



Modell	Sockelmaße	Tanne/Weiß	
		Art.-Nr.	UVP <sup>1)</sup> €
<b>KÖLN II 64</b>  Grundfläche ca. 1,80 m <sup>2</sup> Außenmaß: B 194xT 110xH 184 cm Türmaß: B 82xH 154 cm		40002713	249,90 €
		40003834	49,90 €
<b>KÖLN II 65</b>  Grundfläche ca. 2,19 m <sup>2</sup> Außenmaß: B 194xT 131xH 184 cm Türmaß: B 82xH 154 cm		40002714	279,90 €
		40003833	49,90 €
<b>KÖLN II 86</b>  Grundfläche ca. 3,66 m <sup>2</sup> Außenmaß: B 236xT 174xH 190 cm Türmaß: B 106 xH 154 cm		40002715	349,90 €
		40003830	59,90 €

1) UVP = Unverbindliche Preisempfehlung. Alle Maßangaben sind Annäherungswerte. Die Ausstattungen sind Zubehör und nicht im Preis enthalten. Technische Änderungen vorbehalten. Farbwiedergabe unverbindlich. Garantiebedingungen unter: [www.eph-schmidt.de/garantiebedingungen](http://www.eph-schmidt.de/garantiebedingungen)





✓ Lüftung aus Stahlblech ausgestanzt  
– kein zusätzlicher Kunststoff

✓ Gerätehaus mit Satteldach  
und Schiebetür

Köln 65 – Tanne/Weiß



**5 JAHRE  
GARANTIE**  
GEGEN  
DURCHROSTUNG



Köln 86 – Tanne/Weiß





# SATTELDACH FRANKFURT II

Neben dem fahrbaren Rasenmäher sollen auch Profi-Grill, Schubkarre und Alu-Leiter trocken und sicher stehen? Kein Problem mit dem Gerätehaus Frankfurt II: Mit bis zu 11 m<sup>2</sup> Grundfläche und über 2 Metern Höhe sind auch umfangreiche Platzbedürfnisse bedienbar. Dabei überzeugt das Frankfurt II durch seine imposante Erscheinung, großzügiger Bau, Dachgiebel und Fassaden im Blockhausstil verbinden sich zu einer rustikalen Eleganz, bei deren Anblick ein bisschen Hüttenstimmung aufkommt.

Die Seitenwände, Dach und Bodenrahmenteile aus galvanisch verzinktem Stahlblech sind durch eine zusätzliche Polyesterlackierung zuverlässig vor Rost und Kratzern geschützt. Auch Kleinteile und Details sind möglichst aus Stahlblech und die Lüftungsschlitze z. B. direkt ausgestanzt, sodass weitgehend auf Kunststoff verzichtet wird. Auch hier wird also vom Herstellungsprozess an die Umwelt geschont und die Optik aufgewertet.

Die platzsparenden, innenlaufenden Schiebetüren lassen sich auch bei Schnee vor dem Haus mühelos öffnen. So kommen Hausbesitzer auch dann an Schneeschieber und Streusalz, wenn sie am meisten benötigt werden.

Das Gerätehaus Frankfurt II wird zerlegt und ohne Boden geliefert.

## DIE PRODUKTVORTEILE IM ÜBERBLICK

- ✓ Die Schiebetüren sind auch bei Schneefall leicht zu öffnen
- ✓ Türen sind für ein Vorhängeschloss vorbereitet und somit verschließbar
- ✓ Modernes Paneeldesign mit hoher Steifigkeit und mehr Sicken
- ✓ Verzinktes Stahlblech mit zusätzlicher Polyesterlackierung zum Schutz vor Rost und Kratzern



65



86



911



1112



### Modell

### Sockelmaße

### Holzoptik/Nuss

Art.-Nr.

UVP<sup>1)</sup> €

#### FRANKFURT II 65

Grundfläche ca. 2,48 m<sup>2</sup>  
Außenmaß: B 193 x T 152 x H 203 cm  
Türmaß: B 84 x H 170 cm

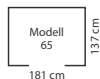

40003725

399,90 €

#### BODENRAHMEN 65

40003838

49,90 €

#### FRANKFURT II 86

Grundfläche ca. 4,03 m<sup>2</sup>  
Außenmaß: B 236 x T 195 x H 209 cm  
Türmaß: B 105 x H 170 cm

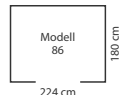

40003728

499,90 €

#### BODENRAHMEN 86

40003837

59,90 €

#### FRANKFURT II 911

Grundfläche ca. 8,22 m<sup>2</sup>  
Außenmaß: B 278 x T 323 x H 215 cm  
Türmaß: B 125 x H 170 cm

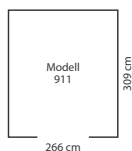

40003731

799,90 €

#### BODENRAHMEN 911

40003836

79,90 €

#### FRANKFURT II 1112

Grundfläche ca. 10,88 m<sup>2</sup>  
Außenmaß: B 321 x T 366 x H 220 cm  
Türmaß: B 125 x H 170 cm

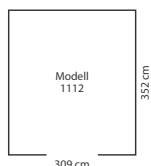

40003734

999,90 €

#### BODENRAHMEN 1112

40003835

99,90 €





✓ *Gerätehaus mit Satteldach in rustikalem Blockhausstil*

✓ *Lüftung aus Stahlblech ausgestanzt – kein zusätzlicher Kunststoff*

Frankfurt II 65 – Holzoptik/Nuss



Frankfurt II 911 – Holzoptik/Nuss



**5 JAHRE GARANTIE**  
GEGEN DURCHROSTUNG





# SATTELDACH DRESDEN II

Dieses Metallgerätehaus besticht durch seine universelle Einsatzmöglichkeit: Farblich dezent gestaltet, erfreulich hoch und in vier Größen erhältlich, löst dieses Gerätehaus allermeisten die Stauraum-Fragen.

Mit seinem klassischen Giebeldach in freundlichem Weiß und in den Seiten in dem gedeckten Grauton „Schiefer“, fügt sich das Gerätehaus Dresden II nahtlos in nahezu jeden Garten ein. Seitenwände aus galvanisch verzinktem Stahlblech sind durch eine zusätzliche Polyesterlackierung zuverlässig vor Rost und Kratzern geschützt.

Auch Kleinteile und Details sind möglichst aus Stahlblech, die Lüftungsschlitze z.B. direkt ausgestanzt, sodass weitgehend auf Kunststoff verzichtet werden konnte. Die innenliegenden, breiten Schiebetüren mit Kunststoffgleitern lassen sich auch im Winter, wenn hoher Schnee Flügeltüren versperrt, problemlos öffnen. Mit einer Firsthöhe von mindestens zwei Metern und 1,70 m hohen Türen bietet das Gerätehaus seinen Nutzern bequemen Zutritt und ausreichend Freiraum zum Räumen, Verstauen und zur entspannten Entnahme von Werkzeug & Co.

An vorgebohrten Türgriffen lässt sich ein Vorhängeschloss anbringen, was Ihr Hab und Gut vor leichtem Zugriff durch Unbefugte bewahren soll. Ein rundum durchdachtes Gerätehaus – zu einem erschwinglichen Preis!

Das Gerätehaus wird zerlegt und ohne Boden geliefert.

## DIE PRODUKTVORTEILE IM ÜBERBLICK

- ✓ Die Schiebetüren sind auch bei Schneefall leicht zu öffnen
- ✓ Türen sind für ein Vorhängeschloss vorbereitet und somit verschließbar
- ✓ Modernes Paneeldesign mit hoher Steifigkeit und mehr Sicken
- ✓ Verzinktes Stahlblech mit zusätzlicher Polyesterlackierung zum Schutz vor Rost und Kratzern



Dresden II 1012

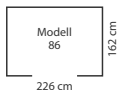
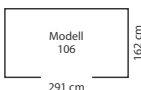
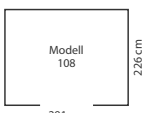
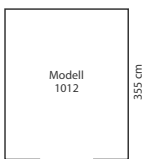

Modell	Sockelmaße	Schiefer/Weiß	
		Art.-Nr.	UVP <sup>1)</sup> €
<b>DRESDEN II 86</b> Grundfläche ca. 3,66 m <sup>2</sup> Außenmaß: B 236 x T 174 x H 206 cm Türmaß: B 106 x H 170 cm		40002740	369,90 €
		40003830	59,90 €
<b>DRESDEN II 106</b> Grundfläche ca. 4,71 m <sup>2</sup> Außenmaß: B 301 x T 174 x H 214 cm Türmaß: B 125 x H 170 cm		40002710	399,90 €
		40003829	69,90 €
<b>DRESDEN II 108</b> Grundfläche ca. 6,58 m <sup>2</sup> Außenmaß: B 301 x T 238 x H 214 cm Türmaß: B 125 x H 170 cm		40002711	449,90 €
		40003828	79,90 €
<b>DRESDEN II 1012</b> Grundfläche ca. 10,33 m <sup>2</sup> Außenmaß: B 301 x T 367 x H 214 cm Türmaß: B 125 x H 170 cm		40002712	599,90 €
		40003827	99,90 €

1) UVP = Unverbindliche Preisempfehlung. Alle Maßangaben sind Annäherungswerte. Die Ausstattungen sind Zubehör und nicht im Preis enthalten. Technische Änderungen vorbehalten. Farbwiedergabe unverbindlich. Garantiebedingungen unter: [www.eph-schmidt.de/garantiebedingungen](http://www.eph-schmidt.de/garantiebedingungen)





✓ Lüftung aus Stahlblech ausgestanzt  
– kein zusätzlicher Kunststoff

✓ 2 Meter Firsthöhe und  
hohe Seitenwände

Dresden II 86 – Schiefer/Weiß



Dank Kunststoffgleitern lassen  
sich die Schiebetüren mühelos  
öffnen und schließen

Dresden II 106 – Schiefer/Weiß



**5 JAHRE  
GARANTIE**  
GEGEN  
DURCHROSTUNG

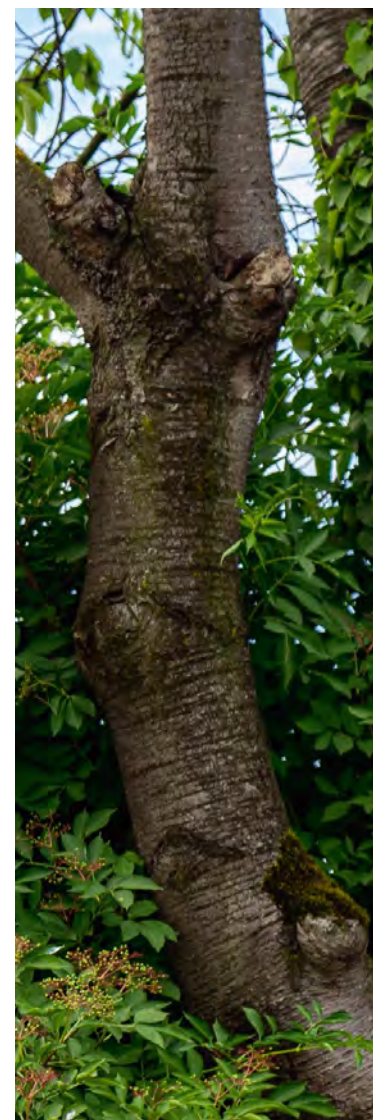





# SATTELDACH BERLIN

Mit bis zu 11 m<sup>2</sup> Grundfläche und bei einer Höhe von über 2 m bietet das großzügige Berlin seinen Besitzern viel Raum zum Verstauen und Bewegen. Gedeckte Grautöne auf der einen, quer ausgerichtete Blockhaus-Paneele auf der anderen Seite, verleihen dem Gerätehaus ein gleichzeitig modernes wie robustes Äußeres.

Darüber hinaus besticht das Berlin durch seine enorme Langlebigkeit: Die Vinylbeschichtung und feuerverzinkte Dach- sowie Bodenrahmenteile garantieren optimalen Schutz gegen Durchrostung über 15 Jahre hinweg.

Innenlaufende, platzsparende Schiebetüren mit Kunststoffgleitern garantieren müheloses Öffnen auch im Winter, selbst wenn Schnee die Aufstelltüren blockieren würde. Das Satteldach ist dem Wetter in Herbst und Winter gewachsen: Schnee, Regen und Sturm bietet es wenig Angriffsfläche.

Ein Bodenrahmen aus feuerverzinktem Stahl kann als Zubehör geordert werden. Weitere Einrichtungshilfen, wie Regale oder Geräteleisten zum Optimieren der Platzausbeute im Berlin finden Sie auf den Zubehörseiten im Anschluss an die Pergart-Gerätehäuser.

Das Gerätehaus Berlin wird als Bausatz und ohne Boden geliefert.

## DIE PRODUKTVORTEILE IM ÜBERBLICK

- ✓ Die Schiebetüren sind auch bei Schneefall leicht zu öffnen
- ✓ Türen sind für ein Vorhängeschloss vorbereitet und somit verschließbar
- ✓ Modernes Paneeldesign mit hoher Steifigkeit und mehr Sicken
- ✓ Verzinktes Stahlblech mit zusätzlicher Polyesterlackierung zum Schutz vor Rost und Kratzern



Berlin 86



Berlin 1012

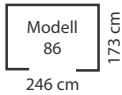
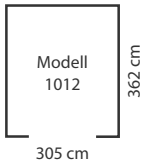

Modell	Sockelmaße	Schiefer/Graphit	
		Art.-Nr.	UVP <sup>1)</sup> €
<b>BERLIN 86</b> Grundfläche ca. 4,26 m <sup>2</sup> Außenmaß: B 253 x T 181 x 201 cm Türmaß: B 110 x H 176 cm		335087	759,90 €
		336186	99,90 €
<b>BERLIN 1012</b> Grundfläche ca. 11,04 m <sup>2</sup> Außenmaß: B 313 x T 370 x 209 cm Türmaß: B 141 x H 176 cm		335113	1.289,90 €
		336192	149,90 €

<sup>1)</sup> UVP = Unverbindliche Preisempfehlung. Alle Maßangaben sind Annäherungswerte. Die Ausstattungen sind Zubehör und nicht im Preis enthalten. Technische Änderungen vorbehalten. Farbwiedergabe unverbindlich. Garantiebedingungen unter: [www.eph-schmidt.de/garantiebedingungen](http://www.eph-schmidt.de/garantiebedingungen)





✓ 2 m hohes Gerätehaus mit großzügigem Zugang

✓ 15 Jahre Garantie dank Vinylbeschichtung

Berlin 86 Schiefer/Graphit



15 JAHRE GARANTIE  
GEGEN DURCHROSTUNG



Berlin 1012 Schiefer/Graphit





# LAGERBOX VERSA MULTIBOX

Freuen Sie sich auf eine aufbewahrungstechnische Meisterleistung!

In 2 verschiedenen Formaten bietet die Versa Multibox genau den Platz, den Sie benötigen, ob für Mülltonnen, Fahrräder, Spielsachen oder Kinderfahrzeuge. Die seitlichen Flügeltüren erlauben den schnellen Zugriff von außen, es sei denn, sie sind abgeschlossen: So sind die aufbewahrten Gegenstände sicher vor Unbefugten, ob Kindern oder Passanten. Der Klappdeckel ist weit zu öffnen, um z. B. Mülltüten von oben direkt in die Tonnen zu entleeren. Die kräftigen Scharniere ermöglichen die stufenlose Arretierung in geöffneter Position. Dank der leichten Neigung des Deckels gleitet Niederschlag leicht ab.

Die dezente Farbgebung und das unaufdringliche Material machen die Versa Multibox zu einer zeitlosen Lösung in Ihrem Garten oder Vorgarten.

Die Versa Multibox wird als Bausatz und ohne Boden geliefert.

## DIE PRODUKTVORTEILE IM ÜBERBLICK

- ✓ *Perfekte Aufbewahrung für Mülltonnen und mehr*
- ✓ *Abschließbare Flügeltüren für kindersichere Aufbewahrung*
- ✓ *Verzinktes Stahlblech mit Polyesterlackierung*
- ✓ *Dach- und Bodenrahmenteile sind feuerverzinkt*



*Versa Multibox S*



*Versa Multibox M*

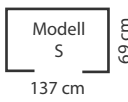
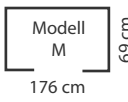

<i>Modell</i>	<i>Sockelmaße</i>	<i>Art.-Nr.</i>	<i>Onyx</i>	<i>UVP<sup>1)</sup> €</i>
<b>VERSA MULTIBOX S</b> Grundfläche ca. 0,92 m <sup>2</sup> Außenmaß: B 144 x T 75 x H 128 cm Türmaß: B 107 x H 108 cm	 Modell S 137 cm 69 cm	40000928	Onyx	379,90 €
<b>VERSA MULTIBOX M</b> Grundfläche ca. 1,19 m <sup>2</sup> Außenmaß: B 183 x T 75 x H 128 cm Türmaß: B 146 x H 108 cm	 Modell M 176 cm 69 cm	40000929	Onyx	419,90 €

1) UVP = Unverbindliche Preisempfehlung. Alle Maßangaben sind Annäherungswerte. Die Ausstattungen sind Zubehör und nicht im Preis enthalten. Technische Änderungen vorbehalten. Farbwiedergabe unverbindlich. Garantiebedingungen unter: [www.eph-schmidt.de/garantiebedingungen](http://www.eph-schmidt.de/garantiebedingungen)





✓ *Divers einsetzbare  
Premium-Gerätebox*

✓ *Mit integrierter Schwingtür  
und Klappdeckel*

✓ *Praktisch: Geneigter Klappdeckel  
zum leichten Ableiten von  
Niederschlag*

Versa Multibox M – Onyx



**5 JAHRE  
GARANTIE**  
GEGEN  
DURCHROSTUNG



Versa Multibox S – Onyx





# LAGERBOXEN LINZ & BERN

Blumenerde, Harke, Übertopf: Unsere Auswahl an Geräteboxen bietet Ihnen die Möglichkeit, auch im kleinen Garten, der Terrasse oder auf dem Balkon die Dinge zu verstauen, ohne die selbst die kleinste Draußenoase nicht auskommt.

Die Linz ist eine schöne Lagerbox aus komplett feuerverzinktem Stahl mit zusätzlicher Polyesterlackierung in eleganter Korbflechtoptik. Im Gegensatz zu echten Korbmöbeln bietet die robuste Linz mit ihrem integrierten Boden einen zuverlässigen Schutz vor Nagern und einen trockenen Aufbewahrungsort für Ihre Liegestuhlaufgaben, Tischdecken und Kissen. Ein zusätzlicher Pluspunkt der Linz sind die pneumatischen Heber, die eine Arretierung des geöffneten Deckels ermöglichen.

Die Gerätebox Bern bietet 0,6 m<sup>3</sup> Raum für Ihre Gartengeräte. Über den drehbaren Griff ist der stufenlos arretierbare Deckel der Box leicht zu öffnen und zu schließen. Das integrierte Schloss und der Boden machen die Gerätebox zu einem sicheren Aufbewahrungsort. Eine abschließbare Box ist empfehlenswert, wenn Sie planen, darin z. B. wertvolles oder empfindliches Lagergut aufzubewahren, das vor dem Zugriff durch Unbefugte geschützt sein soll. Schlicht und schnörkellos fügt sich die robuste Gerätebox aus komplett feuerverzinktem Stahlblech in den modernen Garten ein.

Alle Geräteboxen werden als Bausatz geliefert.

## DIE PRODUKTVORTEILE IM ÜBERBLICK

- ✓ *Hochwertige Lagerboxen mit großzügigem Stauraum und integriertem Boden*
- ✓ *Stauraum zwischen 0,51 und 0,6 m<sup>3</sup>*
- ✓ *LINZ: Feuerverzinkter Stahl mit zusätzlicher Polyesterlackierung*
- ✓ *BERN: komplett Feuerverzinktes Stahlblech*



*Die wichtigsten Vorteile der Lagerbox Linz können Sie sich auch einfach ansehen:  
[www.vitavia.de/downloads](http://www.vitavia.de/downloads)*



Linz



Bern



Modell	Farbe	Art. Nr.	UVP <sup>1)</sup> €
<b>LINZ</b> Grundfläche: ca. 0,91 m <sup>2</sup> Stauraum: ca. 0,51 m <sup>3</sup> Außenmaß: 132x69x67 cm Feuerverzinktes Stahlblech	Javabraun	338201	249,90 €
<b>BERN</b> Grundfläche: ca. 1,10 m <sup>2</sup> Stauraum: ca. 0,6 m <sup>3</sup> Außenmaß: 146x76x71 cm Feuerverzinktes Stahlblech Verschließbar	Blank	338203	499,90 €

1) UVP = Unverbindliche Preisempfehlung. Alle Maßangaben sind Annäherungswerte. Die Ausstattungen sind Zubehör und nicht im Preis enthalten. Technische Änderungen vorbehalten. Farbwiedergabe unverbindlich. Garantiebedingungen unter: [www.eph-schmidt.de/garantiebedingungen](http://www.eph-schmidt.de/garantiebedingungen)





Linz – Javabraun



✓ *Attraktive Korbmöbeloptik*

Linz – Javabraun



Bern – Blank



✓ *Sichere Aufbewahrung dank Schloss und integriertem Boden*

Bern – Blank



**10 JAHRE GARANTIE**  
GEGEN DURCHROSTUNG





# ZUBEHÖR FÜR IHR PERGART METALLGERÄTEHAUS

## PASSENDES ZUBEHÖR FÜR DAS PERGART-GERÄTEHAUS

- ✓ *Erleichtert das Wiederfinden der verstauten Dinge*
- ✓ *Hilft den Stauraum optimal zu nutzen*
- ✓ *Aus robustem Material für langfristigen Einsatz im Gerätehaus geeignet*

Diese Extras helfen Ihnen den Stauraum im Gerätehaus besonders effizient zu nutzen.

Gerade bei Gerätehäusern mit kleinen Grundflächen, können die Seitenwände eine wertvolle Ergänzung zur Ablage sein. Mit den passenden Regalen und dem Geräteleisten-Set aus unserem Zubehör ausgestattet, sind alle Gegenstände übersichtlich abgelegt und schnell wiedergefunden. Beim schnellen Aufbau unterstützen unsere Verankerungshilfen: Bitte beachten Sie, dass das Gerätehaus je nach Untergrund unterschiedlich mit dem sowie verbunden wird.

### REGALSET SS 900

Unser Regalset SS 900 lässt sich stehend oder hängend verwenden und passt sich somit optimal den vorhandenen Platzverhältnissen an.

<b>ART.-NR.</b>	<b>UVP<sup>1)</sup> €:</b>
336109	59,90 €

### REGALSET OHNE BODEN SS 404

Das Regalset aus galvanisch verzinktem Stahlblech ohne Böden SS 404 ermöglicht es Ihnen, den Stauraum Ihren Bedürfnissen anzupassen – wählen Sie die Länge der Ablagefläche einfach selber!

<b>ART.-NR.</b>	<b>UVP<sup>1)</sup> €:</b>
336104	49,90 €

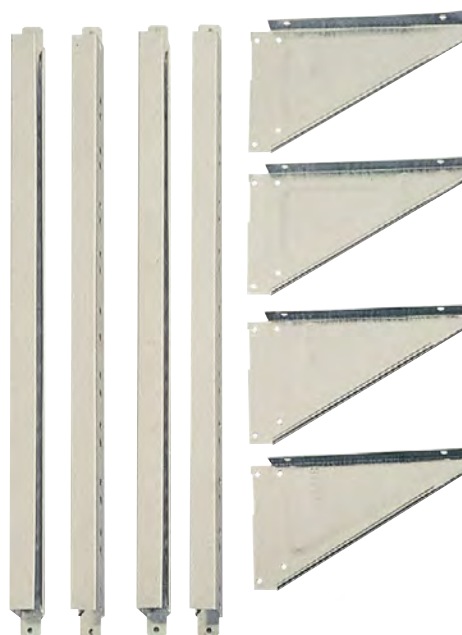

1) UVP = Unverbindliche Preisempfehlung. Alle Maßangaben sind Annäherungswerte. Die Ausstattungen sind Zubehör und nicht im Preis enthalten. Technische Änderungen vorbehalten. Farbwiedergabe unverbindlich.





### GERÄTELEISTENSET TH100

Mit Hilfe des Geräteleisten-Sets TH 100 bringen Sie Besen, Harke & Co. platzsparend in jedem Gerätehaus unter.

ART.-NR.	UVP <sup>1)</sup> €:
336104	49,90 €

### VERANKERUNGSSET AK100

Das Verankerungs-Set AK 100 verankert die Gerätehäuser mit dem Betonfundament, Waschbeton- oder Gehsteigplatten.

ART.-NR.	UVP <sup>1)</sup> €:
336101	59,90 €



### VERANKERUNG LEICHT GEMACHT

Je nachdem wie der Untergrund beschaffen ist, bieten sich unterschiedliche Methoden der Verankerung an. Mit dem Verankerungsset AK 100 wird der Bodenrahmen im Beton verschraubt. Mit dem Erdanker kann das Haus direkt im Erdboden verankert werden.

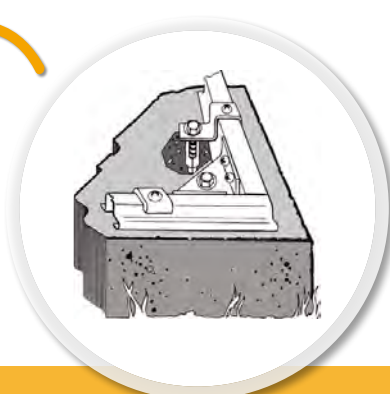

### ERDANKER

Stahlanker mit Schraubgewinde zur direkten Verankerung von Gewächs- und Gerätehäusern im Erdboden | Material: Stahl | Länge: ca. 500 mm | Menge: 2 Stück, je Packung | benötigte Mindestmenge: 4 Stck. (1 Stck. pro Ecke), je nach Modell mehr (s. Montageanleitung) | Besonderheit: Vorgebohrte Löcher in Kopfplatte zur Verschraubung im Fundamentrahmen

ART.-NR.	UVP <sup>1)</sup> €:
40002754	74,90 €



### BODENRAHMEN

Der Bodenrahmen für Pergart-Gerätehäuser aus feuerverzinktem Stahl schützt das Metallgerätehaus vor langfristigen Setzungen, da es das Haus gerade ausrichtet und sich leicht mit dem Fundament verbinden lässt.

Zudem schafft es eine zusätzliche robuste Zwischenebene zwischen Boden und Metallgerätehaus.





## Neu: DOPPELSCHWINGTÜR

Wie eine Einladung zum Gewächshausgärtnern öffnen sich die Doppelschwingtüren des neuen Olymps: 122 cm weit und mit bodentiefer Türschwelle! (s. S. 26)

**NEU!**



**NEU!**

## Frühbeet GAMMA

So groß, dass man es fast ein Mini-Gewächshaus nennen könnte, ist unser schönes Frühbeet Gamma: Mit einer Seitenhöhe von 38 cm und einem 72 cm hohen First können die meisten Pflanzen weit über die Anzuchtphase hinaus darin verweilen.



## FÜR SIE DA

Der Kundendienst von eph schmidt hilft Ihnen kompetent bei allen Fragen rund um unsere Produktwelt weiter. Wir vermitteln Ihnen auch gerne einen Aufbau-Service.

Sie erreichen uns unter der Rufnummer:

**+49 231 941655-70**

(Mo-Do: 9.00-15.00 Uhr, Fr: 8.00-12.00 Uhr)

Oder senden Sie Ihre Nachricht an:

**kundendienst@eph-schmidt.de**



Wer beim Wässern, Jäten und Ernten seinen Rücken schonen möchte, dem empfehlen wir die Kombination mit dem Hochbeetunterbau: mehr auf Seite 82.

**169,90 €<sup>1)</sup>**

ESG, Alu eloxiert | Artikel-Nr.: 40004247

1) Unverbindliche Preisempfehlung

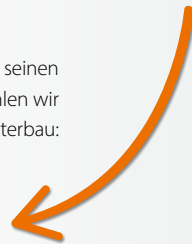

**eph.**  
schmidt

**E. P. H. Schmidt & Co. GmbH**

Höfkerstraße 30 • 44149 Dortmund

www.eph-schmidt.de • www.vitavia.de

E-Mail: verkauf@eph-schmidt.de

Telefon: +49 231 941655-0 • Fax: +49 231 941655-99

