

Gärtnern & Leben 2023



GEWÄCHSHÄUSER & ZUBEHÖR, FRÜHBEETE, HOCHBEETE, KOMPOSTER,
KAMINHOLZREGALE, METALLGERÄTEHÄUSER & MEHR



VITAVIA ♦ PERGART ♦ GLOBEL

www.eph-schmidt.de



Im Garten ZU HAUSE

Seit 1922 stattet das Familienunternehmen eph schmidt aktive Menschen mit hochwertigen Produkten für Garten, Terrasse und Balkon aus.

Eine breite Bekanntheit genießen hierbei Vitavia Gewächshäuser aus eigener Herstellung. Die Hobbygewächshäuser mit Aluminiumrahmen und verschiedenen Verglasungssystemen bringen seit vielen Jahren Hobbygärtnern und Pflanzenliebhabern Freude in ihre Gärten. Die große Auswahl deckt dabei gleichermaßen die Nachfrage nach klassischen Modellen für Einsteiger, nach formschönen Hinguckern auf dem großzügigen Grundstück sowie nach funktionalen Häusern für die anspruchsvolle Gemüsezuucht ab.

Bewässerungssysteme und anderes nützliches Gewächshauszubehör (von Elgo, Vitavia und Pergart, s. S. 64), Frühbeete, Lagerboxen und Metallgeräteehäuser (von Globel und Pergart, ab S. 108) ergänzen das Sortiment um sorgsam ausgewählte Produkte für alle, die im Garten aktiv sind.

Erstmalig in diesem Jahr bietet eph schmidt mit dem Universum (s. S. 130) ein Gerätehaus aus eigener Herstellung an: Während die Doppelrahmenprofile den seit langem bewährten Premiumgewächshäusern entlehnt sind, wurde für die Verglasung bzw. Seitenwände auf einen Mix von Alu-Sandwichpaneelen, Glas und Hohlkammerplatten gesetzt.

Mit dem Circus – einer weiteren Neuheit – ergänzt Vitavia sein Lifestyle-Angebot um eine Vogelvoliere. Auch das Circus (s. S. 104) wurde ausgehend von einem Vitavia Gewächshaus, dem beliebten Pavillon Hera, entwickelt.

Innerhalb des Sortiments etabliert sich die hochwertige Gartenausstattung aus Zinalume® (von Vitavia ab S. 86) immer mehr: Hochbeete, Kaminholzregale, Komposter und auch die auf Vitavia Gewächshäuser zugeschnittenen Innenbeete aus dem besonderen Material (s. S. 92) erfreuen sich immer größerer Beliebtheit. In den Handel gelangen die Produkte über alle größeren Baumärkte – mit den meisten von ihnen verbindet eph schmidt eine langjährige Partnerschaft.

eph schmidt – über 100 Jahre Erfahrung und Ideen für Ihren Garten!

INHALT

Gärtnern & Leben



06

Vitavia

GEWÄCHSHÄUSER

KLASSISCHE MODELLE

Venus 2500 – 6200	8
Comet 2500 – 6200	10
Planet 2500 – 6200	12
Apollo 2500 – 6200	14
Triton 2500 – 7500	16
Meridian 1 6700 – 11500	18
Meridian 2 6700 – 11500	20
Uranus 6700 – 11500	22
Jupiter 6700 – 11500	24
Olymp 6700 – 11500	26
Cassandra 8300 – 11500	28
Zeus Comfort 6200 – 15700	30

BESONDERE MODELLE

Polis Balkongewächshaus	32
Orion 3800 – 5000	34
Playa 5900 – 7600	36
Diana 5000 – 11500	38
Sirius Orangerie	40
Hera 4500 – 9000	42
Galaxis	44
Aphrodite 7800 – 11500	46
Fortuna	48

ANLEHNHÄUSER

Ida 900 – 7800	50
Flora	52
Athena 7000 – 11900	54

WISSENSWERTES

Produkt-Legende	56
Wichtiges Wissen	58
GEWÄCHSHAUSZUBEHÖR	64
Einrichtung	66
Belüftung & Temperaturkontrolle	69
Bewässerung	72
Basics	74
Licht & Schatten	79





NEU!



NEU!



Vitavia

NEU!



NEU!



80

GARTEN- AUSSTATTUNG

FRÜHBEETE & HOCHFRÜHBEETE

Feronia & Levana	82
Gaia	84
Gaia Jumbo & Gamma	86

HOCHBEETE

Linus	88
Vita	90
Hochbeetabdeckungen	94

EXTRAS

Pflanzenzelte & Schutztunnel	96
Kaminholzregal Ardor	98
Komposter Tami	100
Minigewächshaus Merlin	102
Vogelvoliere Circus	104
Kleine Extras	106



108

GERÄTEHÄUSER AUS METALL

GLOBEL

Gartenmanager Dream	110
Raumwunder Tower	112
Heimwerkstatt Worker	114
Lagertraum Parker	116
Pulldach Skillion	118
Wandzieder Lean-To	120
Fahrrad-Oase Family	122
Tonnen-Depot Easy	124
Zubehör	126



NEU!



108

VITAVIA & PERGART

128

Gerätehaus Universum	130
----------------------	-----

Vitavia

NEU!



Satteldach Düsseldorf	132
Satteldach Düsseldorf II	134
Satteldach Köln II	136
Satteldach Frankfurt II	138
Satteldach Dresden II	140
Flachdach Marburg	142
Flachdach Rheinfeld	144
Pulldach Leipzig II	146
Pulldach Lübeck	148
Lagerboxen Linz & Bern	150
Zubehör	152





Vitavia
GEWÄCHSHÄUSER
HIER SIND SIE RICHTIG, WENN ...

... Sie Leben in Ihren Garten bringen wollen: Steigen Sie in den Gemüseanbau ein oder betreten Sie das nächste Level des Gewächshausgärtnerns. Schaffen Sie sich eine grüne Oase oder finden Sie ein Winterquartier für Ihre Pflanzen. Vielleicht haben Sie ja noch ganz andere Ideen, die Sie mit einem unserer vielen klassischen und außergewöhnlichen Modelle verwirklichen können. Sie werden sehen: Wir haben etwas für Sie!

Und damit Sie aus Ihrem neuen Leben möglichst viel herausholen, finden Sie passendes Gewächshauszubehör direkt im Anschluss an die Gewächshausseiten (ab Seite 64) oder über unseren Zubehör-Finder auf www.vitavia.de.



VENUS

2500 - 6200

Passgenaues Zubehör
für das Venus finden
Sie auf vitavia.de



Das Venus ist die beste erste Wahl: Unter dem Dach unseres beliebten Modells machen sich selbst Einsteiger mit wenig Aufwand viel Freude.

TÜV-zertifiziert, erschwinglich und auch in kleinen Größen erhältlich, ist das Venus seit vielen Jahren der Klassiker beim Start ins Gewächshausgärtnern.

Bei der Verglasung kann zwischen Hohlkammerplatten (HKP) und kristallklarem Sicherheitsglas (ESG) gewählt werden. Die Hohlkammerplatten gibt es in einer Stärke von ca. 4 oder 6 mm. Sie bestehen aus UV-stabilisiertem Polycarbonat. Die Verglasung des Dachfensters hat bei HKP immer eine Stärke von ca. 4 mm.

Hohlkammerplatten bieten durch ihre höhere Isoliereigenschaft mehr Vorteile und Funktionalität als Glas. Sie sind bruchsicherer und leichter. Die leicht milchige Oberfläche bricht das Licht, sodass meist kein Abschattieren notwendig ist. Glas garantiert stattdessen eine hohe Lichtdurchlässigkeit und besticht durch die klassische Optik. An sonnigen, heißen Tagen sollte das Glas abgeschattet werden, um die Pflanzen vor dem Brennglaseffekt zu schützen. Kristallklares Sicherheitsglas (ESG) von Vitavia ist stets gehärtet, sodass es bei üblichen Belastungen nicht bricht. Sollte es doch einmal zu einer Beschädigung kommen, ist garantiert, dass keine scharfen Kanten entstehen.

Bei der hier verwendeten Klinkerverglasung werden die Glasscheiben überlappend montiert und mit Glasfederklammern im Profil befestigt. Das Modell Venus hat eine leichtgängige, kugelgelagerte Schiebetür mit einer Breite von 0,61 m und einer Höhe von 1,61 m.

Es ist in vier verschiedenen Größen mit Grundflächen von 2,5 bis 6,2 m² und in drei Farben erhältlich: Aluminium eloxiert, Smaragd oder Schwarz pulverbeschichtet.

Je nach Modell ist das Haus serienmäßig mit ein oder zwei Dachfenstern ausgestattet. Auch die Regenrinnen gehören zur Standardausstattung.

Passendes Zubehör, wie Schattiergewebe und Seitenfenster, finden Sie im Zubehörteil auf den Seiten 64 bis 79. Für den ebenerdigen und rechtwinkligen Aufbau des Gewächshauses ist ein Fundamentrahmen aus verzinktem und farbbeschichtetem Stahlblech besonders hilfreich.

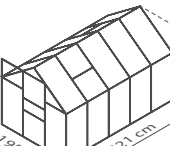

Modell	Ausführungen	Alu eloxiert		Smaragd ²⁾		Schwarz ²⁾	
		Art.-Nr.	UVP ¹⁾ €	Art.-Nr.	UVP ¹⁾ €	Art.-Nr.	UVP ¹⁾ €
VENUS 2500 mit 1 Dachfenster Grundfläche ca. 2,5 m ² Sockelmaß: 192 x 130 cm 	HKP ca. 4 mm	260464	379,90 €	261044	459,90 €	40001563	459,90 €
	HKP ca. 6 mm	260469	529,90 €	261049	649,90 €	40001564	649,90 €
	ESG ca. 3 mm	260465	599,90 €	261045	729,90 €	40001565	729,90 €
	Stahlfundament- rahmen: H 12,5 cm	263460	129,90 €	261704	149,90 €	267790	149,90 €
VENUS 3800 mit 1 Dachfenster Grundfläche ca. 3,8 m ² Sockelmaß: 192 x 192 cm 	HKP ca. 4 mm	260664	479,90 €	261064	599,90 €	40001566	599,90 €
	HKP ca. 6 mm	260669	649,90 €	261069	799,90 €	40001567	799,90 €
	ESG ca. 3 mm	260665	699,90 €	261065	889,90 €	40001568	889,90 €
	Stahlfundament- rahmen: H 12,5 cm	263660	149,90 €	261706	179,90 €	267792	179,90 €
VENUS 5000 mit 1 Dachfenster Grundfläche ca. 5 m ² Sockelmaß: 192 x 254 cm 	HKP ca. 4 mm	260784	639,90 €	261084	799,90 €	40001569	799,90 €
	HKP ca. 6 mm	260789	849,90 €	261089	999,90 €	40001570	999,90 €
	ESG ca. 3 mm	260785	899,90 €	261085	1.049,90 €	267085	1.049,90 €
	Stahlfundament- rahmen: H 12,5 cm	263780	169,90 €	261708	229,90 €	267794	229,90 €
VENUS 6200 mit 2 Dachfenstern Grundfläche ca. 6,2 m ² Sockelmaß: 192 x 317 cm 	HKP ca. 4 mm	260864	839,90 €	261104	979,90 €	40001571	979,90 €
	HKP ca. 6 mm	260869	999,90 €	261109	1.179,90 €	40001572	1.179,90 €
	ESG ca. 3 mm	260865	1.079,90 €	261105	1.229,90 €	40001573	1.229,90 €
	Stahlfundament- rahmen: H 12,5 cm	263860	199,90 €	261710	269,90 €	267796	269,90 €

1) UVP = Unverbindliche Preisempfehlung. 2) pulverbeschichtet. 3) Die Ausstattungen sind Zubehör und nicht im Preis enthalten. Alle Maßangaben sind Annäherungswerte. Technische Änderungen vorbehalten. Farbwiedergabe unverbindlich. Höhenmaße ab Oberkante Fundamentrahmen gemessen. Garantiebedingungen unter: www.vitavia.de/service/garantiebestimmungen



✓ Perfektes Einsteigermodell

✓ Mit Hohlkammerplatten oder Sicherheitsglas erhältlich

✓ Tür für ein Vorhängeschloss vorbereitet

Venus 6200^{3l} – ESG – Alu eloxiert
Abbildung zeigt Gewächshaus mit Zubehör Stahlfundamentrahmen

TIPP: Stahlfundamentrahmen

Der Stahlfundamentrahmen aus lackiertem Stahlblech liefert einen soliden Unterbau für Vitavia Gewächshäuser und erleichtert die gerade und ebene Ausrichtung. Dadurch, dass der Rahmen genau unter dem Bodenprofil sitzt, gewinnt das Gewächshaus obendrein an zusätzlicher Höhe. Er kann – im Gegensatz zu anderen Unterbauten – direkt mit dem Punktfundament verbunden werden. Am Gewächshaus wird er ohne zusätzliche Schrauben mittels der mitgelieferten Fundamentklammern befestigt. Weitere Infos finden Sie auf Seite 62–63.



15 JAHRE GARANTIE
AUF KONSTRUKTION
UND RAHMEN

10 JAHRE GARANTIE
AUF HOHLKAMMERPLATTEN
GEGEN VERWITTERUNG



Venus 3800^{3l} – HKP – Smaragd^{2l}

COMET

2500 – 6200

Passgenaues Zubehör
für das Comet finden
Sie auf vitavia.de



Auf die Plätze, fertig, grün: Das Gewächshaus Comet erlaubt den Schnellstart in das Gewächshausgärtnern.

So sorgt die Eindeckung aus 4 mm starken, UV-stabilisierten Hohlkammerplatten (HKP) für solide Isoliereigenschaften. Sie federn Temperatureinbrüche wie zu Saisonbeginn und besonders nachts ab, aber schützen die Pflanzen auch vor zu intensiver Sonneneinstrahlung. So müssen sich Einsteiger um beides nur bedingt kümmern, wenn das Gewächshaus richtig eingedeckt ist. Im Vergleich zu Glas sind Hohlkammerplatten zudem bruchsicherer und leichter.

Das Comet zeichnet sich durch die Befestigung der Platten mittels einer Kombination aus Einsteck- und Klammertechnik aus. Ein besonderes Feature ist das optional erhältliche Comfort-Set für eine komplett klammerfreie Verglasung. Das Set besteht aus transparenten PC-Leisten, die die Federklammern vollständig ersetzen und die HKP auf voller Länge optisch dezent einfassen.

Eine leichtgängige, kugelgelagerte Schiebetür mit einer Breite von 0,61 m und einer Höhe von 1,61 m gewährt bequemen Zutritt und gewährleistet zusammen mit dem aufstellbaren Dachfenster eine optimale Belüftung, vor allem an heißen Tagen.

Das Comet ist in vier verschiedenen Größen und drei verschiedenen Farben erhältlich. Neben den Dachfenstern gehören auch die Regenrinnen zur Standardausstattung.

Für den ebenerdigen und rechtwinkligen Aufbau des Gewächshauses ist ein Fundamentrahmen (H 12,5 cm) aus verzinktem und farbbeschichtetem Stahlblech besonders hilfreich.

Auf unserer Website www.vitavia.de finden Sie im Downloadbereich einen Comet-Aufbau-Clip. Oder folgen Sie einfach diesem QR-Code:



UNSER TIPP:

Mit dem Comfort-Set lässt sich das Comet komplett klammerfrei verglasen! Transparente Leisten ersetzen auch die Federklammern an den Außenprofilen.

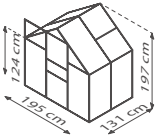
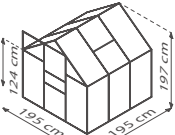
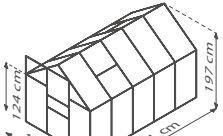

Modell	Ausführungen	Alu eloxiert		Smaragd ²⁾		Schwarz ²⁾	
		Art.-Nr.	UVP ¹⁾ €	Art.-Nr.	UVP ¹⁾ €	Art.-Nr.	UVP ¹⁾ €
COMET 2500 mit 1 Dachfenster Grundfläche ca. 2,5 m ² Sockelmaß: 192 x 130 cm 	HKP ca. 4 mm	40002200	399,90 €	40004384	479,90 €	40004377	479,90 €
	Stahlfundamentrahmen: H 12,5 cm	263460	129,90 €	261704	149,90 €	267790	149,90 €
	Comfort-Set Klammerfrei (transparente PC-Leisten)	40002579	24,90 €	40002579	24,90 €	40002579	24,90 €
COMET 3800 mit 1 Dachfenster Grundfläche ca. 3,8 m ² Sockelmaß: 192 x 192 cm 	HKP ca. 4 mm	40002201	499,90 €	40004383	629,90 €	40004378	629,90 €
	Stahlfundamentrahmen: H 12,5 cm	263660	149,90 €	261706	179,90 €	267792	179,90 €
	Comfort-Set Klammerfrei (transparente PC-Leisten)	40002580	29,90 €	40002580	29,90 €	40002580	29,90 €
COMET 5000 mit 1 Dachfenster Grundfläche ca. 5,0 m ² Sockelmaß: 192 x 254 cm 	HKP ca. 4 mm	40002202	669,90 €	40004382	829,90 €	40004379	829,90 €
	Stahlfundamentrahmen: H 12,5 cm	263780	169,90 €	261708	229,90 €	267794	229,90 €
	Comfort-Set Klammerfrei (transparente PC-Leisten)	40002581	34,90 €	40002581	34,90 €	40002581	34,90 €
COMET 6200 mit 2 Dachfenstern Grundfläche ca. 6,2 m ² Sockelmaß: 192 x 317 cm 	HKP ca. 4 mm	40002203	849,90 €	40004381	999,90 €	40004380	999,90 €
	Stahlfundamentrahmen: H 12,5 cm	263860	199,90 €	261710	269,90 €	267796	269,90 €
	Comfort-Set Klammerfrei (transparente PC-Leisten)	40002582	39,90 €	40002582	39,90 €	40002582	39,90 €

1) UVP = Unverbindliche Preisempfehlung. 2) pulverbeschichtet. 3) Die Ausstattungen sind Zubehör und nicht im Preis enthalten. Alle Maßangaben sind Annäherungswerte. Technische Änderungen vorbehalten. Farbwiedergabe unverbindlich. Höhenmaße ab Oberkante Fundamentrahmen gemessen. Garantiebedingungen unter: www.vitavia.de/service/garantiebestimmungen



✓ Perfektes Einsteigermodell mit HKP für weiches Licht

✓ Tür vorbereitet für ein Vorhängeschloss

✓ In die Zwischenprofile in Dach und Seiten werden die HKP direkt eingesteckt

Comet 6200³⁾ – HKP – Schwarz²⁾
Abbildung zeigt Gewächshaus mit Zubehör Stahlfundamentrahmen



15 JAHRE GARANTIE
AUF KONSTRUKTION UND RAHMEN

10 JAHRE GARANTIE
AUF HOHLKAMMERPLATTEN GEGEN VERWITTERUNG



Comet 5000³⁾ – HKP – Alu eloxiert
Abbildung zeigt Gewächshaus mit Zubehör Stahlfundamentrahmen

PLANET 2500 - 6200

Passgenaues Zubehör
für das Planet finden
Sie auf vitavia.de



Das TÜV-zertifizierte Planet eröffnet Einsteigern und Genussgärtnern verschiedene Möglichkeiten, ihre Gartensaison lohnend zu gestalten.

So können sie ihr Gewächshaus je nach Bedarf mit ca. 6 mm starken, UV-stabilisierten Hohlkammerplatten (HKP) und kristallklarem Sicherheitsglas (ESG) verglasen. Dabei sorgt die HKP-Eindeckung für zuverlässige Isoliereigenschaften, um z.B. Temperatureinbrüche zu Saisonbeginn und besonders nachts abzumildern. Die leicht milchige Oberfläche der HKP bewirkt zudem eine Brechung der einfallenden Lichtstrahlen, sodass die Pflanzen im Gewächshaus vor zu intensiver Sonne geschützt sind. In der ESG-Klinkerverglasung hingegen fügt sich das Planet nahtlos in den eigenen Garten ein, gewährt freien Blick in das Gewächshaus hinein – und auch heraus. Befestigt werden die Platten, ob aus Polycarbonat oder Sicherheitsglas, mittels der bewährten Federklammertechnik.

Die leichtgängige, kugelgelagerte Schiebetür erlaubt nicht nur den Zutritt ins eigene Grün, sondern sorgt zusammen mit dem aufstellbaren Dachfenster auch für optimale Belüftung. Wie bei allen Vitavia Gewächshäusern gehören Regenrinnen zur Standardausstattung und ermöglichen mit Hilfe der als Zubehör erhältlichen Regenfallrohre die ressourcenschonende Bewässerung der Pflanzen.

Für den ebenerdigen und rechtwinkligen Aufbau des Gewächshauses ist der stets enthaltene Fundamentrahmen (H 12,5 cm) aus verzinktem und farbbeschichtetem Stahlblech besonders hilfreich.

Das Planet ist in vier Größen (2,5 - 6,2 m²), drei Farben und zwei Verglasungsarten erhältlich. Für die Glasvariante empfehlen wir in den sonnigen Monaten eine Abschattung des Daches (s. S. 79).

STAHLFUNDAMENTRAHMEN INKLUSIVE!

Der Stahlfundamentrahmen sorgt für die Gleitfähigkeit der Türen, richtet das Gewächshaus optimal aus und benötigt nur ein Punktfundament für die Verankerung im Erdboden. (siehe auch Fundamentvorbereitung auf Seite 62)



Modell	Ausführungen	Alu eloxiert		Smaragd ²⁾		Schwarz ²⁾	
		Art.-Nr.	UVP ¹⁾ €	Art.-Nr.	UVP ¹⁾ €	Art.-Nr.	UVP ¹⁾ €
PLANET 2500 mit 1 Dachfenster Inkl. Stahlfundamentrahmen Grundfläche ca. 2,5 m ² Sockelmaß: 192 x 130 cm	HKP ca. 6 mm	40002204H	599,90 €	40002212H	699,90 €	40002220H	699,90 €
	ESG ca. 3 mm	40002205H	699,90 €	40002213H	849,90 €	40002221H	849,90 €
PLANET 3800 mit 1 Dachfenster Inkl. Stahlfundamentrahmen Grundfläche ca. 3,8 m ² Sockelmaß: 192 x 192 cm	HKP ca. 6 mm	40002206H	749,90 €	40002214H	899,90 €	40002222H	899,90 €
	ESG ca. 3 mm	40002207H	849,90 €	40002215H	1.049,90 €	40002223H	1.049,90 €
PLANET 5000 mit 1 Dachfenster Inkl. Stahlfundamentrahmen Grundfläche ca. 5 m ² Sockelmaß: 192 x 254 cm	HKP ca. 6 mm	40002208H	979,90 €	40002216H	1.149,90 €	40002224H	1.149,90 €
	ESG ca. 3 mm	40002209H	1.049,90 €	40002217H	1.249,90 €	40002225H	1.249,90 €
PLANET 6200 mit 2 Dachfenstern Inkl. Stahlfundamentrahmen Grundfläche ca. 6,2 m ² Sockelmaß: 192 x 317 cm	HKP ca. 6 mm	40002210H	1.149,90 €	40002218H	1.349,90 €	40002226H	1.349,90 €
	ESG ca. 3 mm	40002211H	1.249,90 €	40002219H	1.449,90 €	40002227H	1.449,90 €

1) UVP = Unverbindliche Preisempfehlung. 2) pulverbeschichtet. 3) Die Ausstattungen sind Zubehör und nicht im Preis enthalten. Alle Maßangaben sind Annäherungswerte. Technische Änderungen vorbehalten. Farbwiedergabe unverbindlich. Höhenmaße inkl. Fundamentrahmen gemessen. Garantiebedingungen unter: www.vitavia.de/service/garantiebestimmungen



✓ Inklusive 12,5 cm hohem
Stahlfundamentrahmen

✓ Perfektes Einsteigermodell

✓ Mit Hohlkammerplatten oder
Sicherheitsglas erhältlich

✓ Tür vorbereitet für ein
Vorhängeschloss

Planet 5000 – ESG – Alu eloxiert

Planet 6200³⁾ – HKP – Smaragd²⁾



**15 JAHRE
GARANTIE**
AUF KONSTRUKTION
UND RAHMEN

**10 JAHRE
GARANTIE**
AUF HOHLKAMMERPLATTEN
GEGEN VERWITTERUNG



APOLLO

2500 - 6200

Passgenaues Zubehör
für das Apollo finden
Sie auf vitavia.de



Das Apollo bietet alles, was der Einsteiger zum Gewächshausgärtner braucht und überzeugt obendrein mit dem kleinen Extra an Komfort.

TÜV-zertifiziert, mit filigranen Aluminiumprofilen und einer Eindeckung mit Hohlkammerplatten (HKP) ebnet unser Apollo den Weg ins Neuland Gewächshausgärtner: Einsteiger wählen aus den vier verschiedenen Größen die Anbaufläche, die sie meistern möchten. Sie bestücken das Haus je nach gewünschten Isoliereigenschaften mit jeweils ca. 4 oder 6 mm starken HKP. Dank der umfangreichen Standardausstattung können die Gartenfreunde sich sicher sein, dass alles Nötige vorhanden ist: Stahlfundamentrahmen, Dachfenster für die Be- und Entlüftung sowie Regenrinnen zum Sammeln von Regenwasser.

So startet der Hobbygärtner ohne Stolperfallen in die neue Gartensaison – und das nicht nur im übertragenen Sinne: Die bodentiefe Türschwelle erlaubt den barrierefreien Zugang durch die 1,74 m hohe und 0,61 m breite Tür und verhindert so ein Stolpern, auch wenn der Sack Blumenerde auf dem Arm einmal die Sicht nach unten versperrt.

Ob in Alu eloxiert, Smaragd oder Schwarz pulverbeschichtet: Dank ihrer Oberflächenbehandlung sind die Profile optimal gegen Korrosion und

Verwitterung geschützt. Das Apollo ist in vier Größen, zwei HKP-Verglasungsstärken und drei Farben erhältlich.







Praktische Arbeitstische und Seitenfenster finden Sie in unserem Zubehörteil auf Seite 64 bis 79.

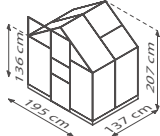
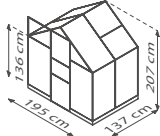

SCHON GEWUSST: IN&OUT...

... Beete von Vitavia sind gleichermaßen für den Einsatz im Gewächshaus wie draußen im Garten geeignet. Es gibt sie in drei verschiedenen Größen, die auf unsere Gewächshausmodelle abgestimmt sind. Das In&Out S beispielsweise passt perfekt an die Rückwand des Apollos (Seite 68).



Modell	Ausführungen	Alu eloxiert		Smaragd ²⁾		Schwarz ²⁾	
		Art.-Nr.	UVP ¹⁾ €	Art.-Nr.	UVP ¹⁾ €	Art.-Nr.	UVP ¹⁾ €
APOLLO 2500 mit 1 Dachfenster Inkl. Stahlfundamentrahmen Grundfläche ca. 2,5 m ² Sockelmaß: 194 x 138 cm	 HKP ca. 4 mm	282004	539,90 €	40001615	639,90 €	40001607	639,90 €
	 HKP ca. 6 mm	282009	629,90 €	40001616	769,90 €	40001608	769,90 €
APOLLO 3800 mit 1 Dachfenster Inkl. Stahlfundamentrahmen Grundfläche ca. 3,8 m ² Sockelmaß: 194 x 200 cm	 HKP ca. 4 mm	282014	629,90 €	40001617	799,90 €	40001609	799,90 €
	 HKP ca. 6 mm	282019	749,90 €	40001618	929,90 €	40001610	929,90 €
APOLLO 5000 mit 1 Dachfenster Inkl. Stahlfundamentrahmen Grundfläche ca. 5 m ² Sockelmaß: 194 x 262 cm	 HKP ca. 4 mm	282024	799,90 €	40001619	969,90 €	40001611	969,90 €
	 HKP ca. 6 mm	282029	999,90 €	40001620	1.229,90 €	40001612	1.229,90 €
APOLLO 6200 mit 2 Dachfenstern Inkl. Stahlfundamentrahmen Grundfläche ca. 6,2 m ² Sockelmaß: 194 x 325 cm	 HKP ca. 4 mm	282034	999,90 €	40001621	1.229,90 €	40001613	1.229,90 €
	 HKP ca. 6 mm	282039	1.199,90 €	40001622	1.399,90 €	40001614	1.399,90 €

1) UVP = Unverbindliche Preisempfehlung. 2) pulverbeschichtet. 3) Die Ausstattungen sind Zubehör und nicht im Preis enthalten. Alle Maßangaben sind Annäherungswerte. Technische Änderungen vorbehalten. Farbwiedergabe unverbindlich. Höhenmaße inkl. Fundamentrahmen gemessen. Garantiebedingungen unter: www.vitavia.de/service/garantiebestimmungen



✓ *Stabile Hohlkammerplatten mit geschlossenen Längsseiten und UV-geschützter Außenseite*

✓ *Tür vorbereitet für ein Vorhängeschloss*

✓ *Inklusive 12,5 cm hohem Stahlfundamentrahmen*

Apollo 6200^{3l} – HKP – Alu eloxiert

KOMFORTZUGANG
bodentiefe Türschwelle



✓ *erhältlich in zwei verschiedenen HKP-Stärken und drei Farben*



15 JAHRE GARANTIE
AUF KONSTRUKTION UND RAHMEN

10 JAHRE GARANTIE
AUF HOHLKAMMERPLATTEN GEGEN VERWITTERUNG

Apollo 3800^{3l} – HKP – Schwarz^{2l}



TRITON

2500 – 7500

Passgenaues Zubehör
für das Triton finden
Sie auf vitavia.de



Technik mit dreifachem Charme: windstabile Verglasungstechnik, abgeflachte Designprofile und eine breite Auswahl unterschiedlicher Modelle machen das Triton zum Goldstück in der Einstiegsklasse

Die einzigartige Einschubtechnik des Triton sorgt für eine hohe Windstabilität des Hauses. Die abgeflachten Designprofile verleihen dem Haus einen Hauch von schlichter Eleganz. Und nicht zuletzt findet sich unter den vielen verschiedenen Modellen mit großer Sicherheit auch das passende für den eigenen Garten.

Durch die Verglasungsoptionen können Hobbygärtner ihre eigenen Schwerpunkte bei der Ausstattung setzen. So bricht beispielsweise die milchige Oberfläche der Hohlkammerplatten das Licht, sodass meist kein Abschattieren notwendig ist. In der Stärke von 6 mm verbessern sich dabei die Isoliereigenschaften. Die schönste und windstabilste Verglasung erfolgt mit kristallklarem Sicherheitsglas (ESG).

Das Triton ist in fünf verschiedenen Größen mit Grundflächen von 2,5 bis 7,5 m² und in drei Farben erhältlich: Aluminium eloxiert, Smaragd oder Schwarz pulverbeschichtet.

Das Haus wird inklusive Stahlfundamentrahmen geliefert. Je nach Modell ist das Triton mit einem oder mit zwei Dachfenstern ausgestattet, die eine

gute Be- und Entlüftung garantieren. Auch die Regenrinnen gehören zur Standardausstattung. Die Tür kann wahlweise als praktische Schiebe- oder Schwingtür montiert werden. Sie hat eine Breite von 0,61 m und eine Höhe von 1,64 m.

Bei einer Verglasung mit kristallklarem Sicherheitsglas (ESG) empfehlen wir eine Schattierung, um die Pflanzen vor zu intensiver Sonne zu schützen. Passendes Schattiergewebe sowie eine reichhaltige Auswahl an nützlichem Zubehör finden Sie auf den Seiten 64 bis 79.



(2500-6200)

Modell	Ausführungen	Alu eloxiert		Smaragd ²⁾		Schwarz ²⁾	
		Art.-Nr.	UVP ¹⁾ €	Art.-Nr.	UVP ¹⁾ €	Art.-Nr.	UVP ¹⁾ €
TRITON 2500 mit 1 Dachfenster Inkl. Stahlfundamentrahmen Grundfläche ca. 2,6 m ² Sockelmaß: 190 x 129 cm	HKP ca. 4 mm	262014H	639,90 €	261834H	769,90 €	40004431	769,90 €
	HKP ca. 6 mm	262019H	779,90 €	261839H	899,90 €	40004435	899,90 €
	ESG ca. 3 mm	40004509	899,90 €	40004510	999,90 €	40004436	999,90 €
TRITON 3800 mit 1 Dachfenster Inkl. Stahlfundamentrahmen Grundfläche ca. 3,8 m ² Sockelmaß: 190 x 190 cm	HKP ca. 4 mm	262034H	779,90 €	261844H	899,90 €	40004432	899,90 €
	HKP ca. 6 mm	262039H	899,90 €	261849H	1.049,90 €	40004433	1.049,90 €
	ESG ca. 3 mm	40003444	1.069,90 €	40003449	1.199,90 €	40004434	1.199,90 €
TRITON 5000 mit 1 Dachfenster Inkl. Stahlfundamentrahmen Grundfläche ca. 5 m ² Sockelmaß: 190 x 254 cm	HKP ca. 4 mm	262054H	899,90 €	261854H	1.049,90 €	40004437	1.049,90 €
	HKP ca. 6 mm	262059H	1.069,90 €	261859H	1.199,90 €	40004438	1.199,90 €
	ESG ca. 3 mm	40003445	1.249,90 €	40003450	1.399,90 €	40004439	1.399,90 €
TRITON 6200 mit 2 Dachfenstern Inkl. Stahlfundamentrahmen Grundfläche ca. 6,2 m ² Sockelmaß: 190 x 315 cm	HKP ca. 4 mm	262074H	1.049,90 €	261864H	1.199,90 €	40004440	1.199,90 €
	HKP ca. 6 mm	262079H	1.229,90 €	261869H	1.399,90 €	40004444	1.399,90 €
	ESG ca. 3 mm	40003446	1.429,90 €	40003451	1.579,90 €	40004445	1.579,90 €
TRITON 7500 mit 2 Dachfenstern Inkl. Stahlfundamentrahmen Grundfläche ca. 7,5 m ² Sockelmaß: 190 x 377 cm	HKP ca. 4 mm	262094H	1.179,90 €	261874H	1.399,90 €	40004442	1.399,90 €
	HKP ca. 6 mm	262099H	1.399,90 €	261879H	1.599,90 €	40004441	1.599,90 €

1) UVP = Unverbindliche Preisempfehlung. 2) pulverbeschichtet. 3) Die Ausstattungen sind Zubehör und nicht im Preis enthalten. Alle Maßangaben sind Annäherungswerte. Technische Änderungen vorbehalten. Farbwiedergabe unverbindlich. Höhenmaße inkl. Fundamentrahmen gemessen. Garantiebedingungen unter: www.vitavia.de/service/garantiebestimmungen



✓ *Klammerfrei dank Einschubtechnik*

✓ *Mit Hohlkammerplatten oder Sicherheitsglas erhältlich*

✓ *Inklusive 12,5 cm hohem Stahlfundamentrahmen*

Triton 6200^{3l} – HKP – Schwarz^{2l}



✓ *Edler Look und hohe Windstabilität durch abgeflachte Designprofile*



✓ *Tür als Schiebe- oder Schwingtür montierbar*

15 JAHRE GARANTIE
AUF KONSTRUKTION UND RAHMEN

10 JAHRE GARANTIE
AUF HOHLKAMMERPLATTEN GEGEN VERWITTERUNG



Triton 5000^{3l} – ESG – Alu eloxiert

MERIDIAN 1

6700 - 11500

Passgenaues Zubehör
für das Meridian 1 finden
Sie auf vitavia.de



Das TÜV-zertifizierte Meridian 1 bildet die perfekte Basis für ausge dehntes Hobbygärtnern im eigenen Gewächshaus.

Höhe und Breite des Modells bieten Pflanzen im Vergleich zu den Einsteigermodellen mehr Platz zum Wachsen und Gedeihen. Dabei profitiert gerade von den komfortablen Höhen (Seiten: 1,37 m, Tür: 1,75 m, First: 2,32 m) auch der Gärtner selbst, der sich ohne großes Bücken im Gewächshaus bewegen kann.

Bei der Eindeckung gibt es mehrere Möglichkeiten: Schön und klassisch verglast, mit ca. 3 mm starkem, kristallklarem Sicherheitsglas (ESG) erfreuen sich Gärtner am freien Blick ins eigene Grün. Je nach gewünschten Isoliereigenschaften empfehlen sich auch Hohlkammerplatten (HKP) in ca. 4 oder 6 mm Stärke. Sie bestehen aus UV-stabilisiertem Polycarbonat und zeichnen sich aufgrund geschlossener Längsseiten durch erhöhte Stabilität aus. Die Verglasung des Dachfensters hat bei HKP immer eine Stärke von ca. 4 mm. Neben den höheren Isoliereigenschaften bieten die HKP auch einen besseren Schutz gegen intensive Sonne: Die leicht milchige Oberfläche bricht das Licht, sodass meist kein Abschattieren notwendig ist. Bei der Eindeckung mit kristallklarem Sicherheitsglas (ESG) hilft eine Schattierung, um an sonnigen, heißen Tagen die Pflanzen vor Verbrennung zu schützen. Das von Vitavia verwendete Sicherheitsglas bricht, im Gegensatz zum häufig in anderen

Gewächshäusern verwendeten Blankglas, niemals scharfkantig und sorgt so für zusätzliche Sicherheit im Garten.

Im Profil werden die Scheiben, ob aus Polycarbonat oder Sicherheitsglas, mit den bewährten Federklammern verankert. Während die Hohlkammerplatten in großflächigen Platten zwischen den Profilen sitzen, werden die Glasscheiben überlappend montiert (Klinkerverglasung).

Jedes Modell ist serienmäßig mit einem Seitenfenster, zwei Dachfenstern und Regenrinnen ausgestattet. Die Kombination von Seiten- und Dachfenstern macht das Meridian 1 zu einem lüftungsoptimierten Modell.

Das Meridian 1 ist in vier verschiedenen Größen mit Grundflächen von 6,7 bis 11,5 m², drei Verglasungsarten und in drei Farben erhältlich: Alu eloxiert, Smaragd oder Schwarz pulverbeschichtet.

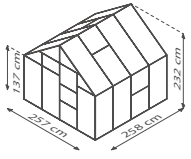
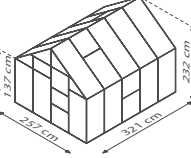
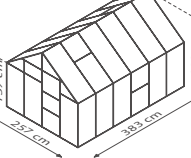
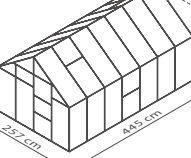
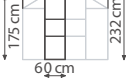

Modell	Ausführungen	Alu eloxiert		Smaragd ²⁾		Schwarz ²⁾	
		Art.-Nr.	UVP ¹⁾ €	Art.-Nr.	UVP ¹⁾ €	Art.-Nr.	UVP ¹⁾ €
MERIDIAN 1 6700 mit 2 Dachfenstern + Seitenfenster Grundfläche ca. 6,7 m ² Sockelmaß: 254 x 254 cm 	HKP ca. 4 mm	40002292	979,90 €	40002304	1.179,90 €	40002316	1.179,90 €
	HKP ca. 6 mm	40002293	1.249,90 €	40002305	1.499,90 €	40002317	1.499,90 €
	ESG ca. 3 mm	40002294	1.449,90 €	40002306	1.679,90 €	40002318	1.679,90 €
	Stahlfundament- rahmen: H 6 cm	263882	199,90 €	261718	239,90 €	268882	239,90 €
MERIDIAN 1 8300 mit 2 Dachfenstern + Seitenfenster Grundfläche ca. 8,3 m ² Sockelmaß: 254 x 317 cm 	HKP ca. 4 mm	40002295	1.119,90 €	40002307	1.369,90 €	40002319	1.369,90 €
	HKP ca. 6 mm	40002296	1.449,90 €	40002308	1.679,90 €	40002320	1.679,90 €
	ESG ca. 3 mm	40002297	1.699,90 €	40002309	1.879,90 €	40002321	1.879,90 €
	Stahlfundament- rahmen: H 6 cm	264102	239,90 €	261720	279,90 €	268102	279,90 €
MERIDIAN 1 9900 mit 2 Dachfenstern + Seitenfenster Grundfläche ca. 9,9 m ² Sockelmaß: 254 x 379 cm 	HKP ca. 4 mm	40002298	1.249,90 €	40002310	1.499,90 €	40002322	1.499,90 €
	HKP ca. 6 mm	40002299	1.579,90 €	40002311	1.879,90 €	40002323	1.879,90 €
	ESG ca. 3 mm	40002300	1.799,90 €	40002312	2.079,90 €	40002324	2.079,90 €
	Stahlfundament- rahmen: H 6 cm	264122	269,90 €	261728	299,90 €	268122	299,90 €
MERIDIAN 1 11500 mit 2 Dachfenstern + Seitenfenster Grundfläche ca. 11,5 m ² Sockelmaß: 254 x 441 cm 	HKP ca. 4 mm	40002301	1.449,90 €	40002313	1.729,90 €	40002325	1.729,90 €
	HKP ca. 6 mm	40002302	1.749,90 €	40002314	2.159,90 €	40002326	2.159,90 €
	ESG ca. 3 mm	40002303	1.949,90 €	40002315	2.279,90 €	40002327	2.279,90 €
	Stahlfundament- rahmen: H 6 cm	264142	299,90 €	261748	339,90 €	268142	339,90 €
Türerweiterung zur Doppelschiebetür für Meridian 1 HKP-Modelle (Scheiben nicht inklusive) 	Türerweiterung Maße: B 60 x H 175 cm – ergibt eine Doppel- schiebetür Maße: B 122 x H 175 cm	260230	99,90 €	2602304	129,90 €	2602307	129,90 €

1) UVP = Unverbindliche Preisempfehlung. 2) pulverbeschichtet 3) Die Ausstattungen sind Zubehör und nicht im Preis enthalten. Alle Maßangaben sind Annäherungswerte. Technische Änderungen vorbehalten. Farbwiedergabe unverbindlich. Höhenmaße ab Oberkante Fundamentrahmen gemessen. Garantiebedingungen unter: www.vitavia.de/service/garantiebestimmungen



✓ Höher und breiter als Einstiegsmodelle

✓ Mit Hohlkammerplatten oder Sicherheitsglas erhältlich

✓ Lüftungsoptimiert dank Kombination aus Dach- und Seitenfenster

Meridian 1 8300³⁾ – ESG – Alu eloxiert
Abbildung zeigt Gewächshaus mit Zubehör Stahlfundamentrahmen



Meridian 1 6700³⁾ – HKP – Smaragd²⁾
Abbildung zeigt Gewächshaus mit Zubehör Stahlfundamentrahmen

15 JAHRE GARANTIE
AUF KONSTRUKTION UND RAHMEN

10 JAHRE GARANTIE
AUF HOHLKAMMERPLATTEN GEGEN VERWITTERUNG

MERIDIAN 2

6700 - 11500

Passgenaues Zubehör
für das Meridian 2 finden
Sie auf vitavia.de



Im TÜV-zertifizierten Meridian 2 fühlen sich Pflanzen und fortgeschrittene Gewächshausgärtner schnell zu Hause.

Wie beim Meridian 1 bieten Höhe und Breite im Vergleich zu den Einsteigermodellen mehr Platz zum Wachsen und Gedeihen. Über die komfortable Höhe (Seiten: 1,37 m, Tür: 1,75 m, First: 2,32 m) hinaus zeichnet sich das Meridian 2 durch seine großzügige Doppelschiebetür aus.

Ob schön und klassisch verglast mit ca. 3 mm starkem kristallklarem Sicherheitsglas (ESG) oder zur besseren Isolierung mit 4 oder 6 mm starken Hohlkammerplatten (HKP): Die breite Doppelschiebetür und das Seitenfenster machen das Meridian 2 zu einem geradezu wohnlichen Ort. Dabei sorgt das Seitenfenster in Kombination mit den zwei Dachfenstern auch für hervorragende Belüftung.

Besonders einladend zeigt sich das Meridian 2 klassisch verglast mit kristallklarem Sicherheitsglas (ESG): Es gibt den Blick ins eigene Grün frei und verstärkt den wohnlichen Charakter des Hauses. Je nach gewünschten Isoliereigenschaften eignen sich auch Hohlkammerplatten (HKP) in ca. 4 oder 6 mm Stärke gut (Dachfenster immer ca. 4 mm). Sie bestehen aus UV-stabilisiertem Polycarbonat. Neben den höheren Isoliereigenschaften bieten HKP auch einen besseren Schutz gegen zu intensive Sonne – bei der

Eindeckung mit kristallklarem Sicherheitsglas (ESG) sollte an Schattierhilfen (s. S. 79) gedacht werden.

Während bei der HKP-Verglasung ganze Polycarbonatplatten zwischen den Profilen befestigt werden, werden die Glasscheiben bei der hier verwendeten Klinkerverglasung überlappend montiert.

Das Meridian 2 ist in vier verschiedenen Größen mit Grundflächen von 6,7 bis 11,5 m², in drei Verglasungsarten und in drei Farben erhältlich: Aluminium eloxiert, Smaragd oder Schwarz pulverbeschichtet.

Jedes Modell ist serienmäßig mit einem Seitenfenster, zwei Dachfenstern und Regenrinnen ausgestattet.



SCHON GEWUSST: „ZOODLES“ ...

... sind eine leichte Alternative zu Nudeln. Ihre frisch geernteten Zucchini werden hierfür einfach zu langen spaghettiartigen Streifen geschält.

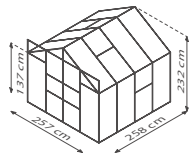

Modell	Ausführungen	Alu eloxiert		Smaragd ²⁾		Schwarz ²⁾	
		Art.-Nr.	UVP ¹⁾ €	Art.-Nr.	UVP ¹⁾ €	Art.-Nr.	UVP ¹⁾ €
MERIDIAN 2 6700 mit 2 Dachfenstern + Seitenfenster Grundfläche ca. 6,7 m ² Sockelmaß: 254 x 254 cm 	HKP ca. 4 mm	40002328	1.079,90 €	40002340	1.299,90 €	40002352	1.299,90 €
	HKP ca. 6 mm	40002329	1.349,90 €	40002341	1.619,90 €	40002353	1.619,90 €
	ESG ca. 3 mm	40002330	1.549,90 €	40002342	1.799,90 €	40002354	1.799,90 €
	Stahlfundamentrahmen: H 6 cm	263882	199,90 €	261718	239,90 €	268882	239,90 €
MERIDIAN 2 8300 mit 2 Dachfenstern + Seitenfenster Grundfläche ca. 8,3 m ² Sockelmaß: 254 x 317 cm 	HKP ca. 4 mm	40002331	1.219,90 €	40002343	1.489,90 €	40002355	1.489,90 €
	HKP ca. 6 mm	40002332	1.549,90 €	40002344	1.799,90 €	40002356	1.799,90 €
	ESG ca. 3 mm	40002333	1.799,90 €	40002345	1.999,90 €	40002357	1.999,90 €
	Stahlfundamentrahmen: H 6 cm	264102	239,90 €	261720	279,90 €	268102	279,90 €
MERIDIAN 2 9900 mit 2 Dachfenstern + Seitenfenster Grundfläche ca. 9,9 m ² Sockelmaß: 254 x 379 cm 	HKP ca. 4 mm	40002334	1.349,90 €	40002346	1.619,90 €	40002358	1.619,90 €
	HKP ca. 6 mm	40002335	1.679,90 €	40002347	1.999,90 €	40002359	1.999,90 €
	ESG ca. 3 mm	40002336	1.899,90 €	40002348	2.199,90 €	40002360	2.199,90 €
	Stahlfundamentrahmen: H 6 cm	264122	269,90 €	261728	299,90 €	268122	299,90 €
MERIDIAN 2 11500 mit 2 Dachfenstern + Seitenfenster Grundfläche ca. 11,5 m ² Sockelmaß: 254 x 441 cm 	HKP ca. 4 mm	40002337	1.549,90 €	40002349	1.849,90 €	40002361	1.849,90 €
	HKP ca. 6 mm	40002338	1.849,90 €	40002350	2.279,90 €	40002362	2.279,90 €
	ESG ca. 3 mm	40002339	2.049,90 €	40002351	2.399,90 €	40002363	2.399,90 €
	Stahlfundamentrahmen: H 6 cm	264142	299,90 €	261748	339,90 €	268142	339,90 €

1) UVP = Unverbindliche Preisempfehlung. 2) pulverbeschichtet 3) Die Ausstattungen sind Zubehör und nicht im Preis enthalten. Alle Maßangaben sind Annäherungswerte. Technische Änderungen vorbehalten. Farbwiedergabe unverbindlich. Höhenmaße ab Oberkante Fundamentrahmen gemessen. Garantiebedingungen unter: www.vitavia.de/service/garantiebestimmungen



✓ Lüftungsoptimiert dank Kombination aus Dach- und Seitenfenster

✓ Großzügige Doppeltür, vorbereitet für ein Vorhängeschloss

✓ Mit Hohlkammerplatten oder Sicherheitsglas erhältlich

Meridian 2 8300³ – HKP – Alu eloxiert
Abbildung zeigt Gewächshaus mit Zubehör Stahlfundamentrahmen



Meridian 2 11500³ – ESG – Schwarz² – Abbildung zeigt Gewächshaus mit Zubehör Stahlfundamentrahmen

15 JAHRE GARANTIE
AUF KONSTRUKTION UND RAHMEN

10 JAHRE GARANTIE
AUF HOHLKAMMERPLATTEN GEGEN VERWITTERUNG

URANUS

6700 - 11500

Passgenaues Zubehör
für das Uranus finden
Sie auf vitavia.de



Freiraum zur Entfaltung: Hochwachsende Pflanzen wie auch „große“ Gärtner haben im Uranus viel Freude, weil genug Platz für beide da ist. Ein Traum für alle Pflanzenliebhaber!

Das TÜV-zertifizierte Uranus macht ausgedehntes Gewächshausgärtnern möglich: Auf bis zu 11,5 m², mit komfortabler Seiten- und Gesamthöhe sowie breiter Doppelflügeltür ist nicht nur genug Platz, sondern auch genug Komfort dafür da.

Je nach Bedarf können Hobbygärtnerinnen und Hobbygärtner ihr Gewächshaus mit ca. 3 mm starkem, kristallklarem Sicherheitsglas (ESG) oder Hohlkammerplatten (HKP) verglasen. Die aus UV-stabilisiertem Polycarbonat bestehenden HKP gibt es in einer Stärke von ca. 4 oder 6 mm.

Die Dachfensterverglasung der Modelle mit HKP hat eine Stärke von ca. 4 mm. Hohlkammerplatten besitzen bessere Isoliereigenschaften als Glas und sind zudem bruchsicherer und leichter. Die leicht milchige Oberfläche bricht das Licht, sodass meist kein Abschattieren notwendig ist.

Das von Vitavia verwendete kristallklare Sicherheitsglas (ESG) ist ebenfalls bruchstabil und sorgt aufgrund seiner thermischen Vorspannung für ungefährliche Glasstücke, falls es doch einmal brechen sollte. Es lässt außerdem den Blick frei und sorgt aufgrund ausbleibender Verschleiß-

spuren auch langfristig dafür, dass das Gewächshaus ein schöner Anblick im Garten bleibt. An sonnigen, heißen Tagen empfehlen wir eine Schattierhilfe (s. S. 79), um die Pflanzen vor Verbrennungen zu schützen.

Das Uranus ist in vier verschiedenen Größen – mit Grundflächen von 6,7 bis 11,5 m² – in drei Verglasungsarten und in drei Farben erhältlich: Aluminium eloxiert, Smaragd oder Schwarz pulverbeschichtet.

Die großflächigen Glasscheiben sowie Hohlkammerplatten werden mit Glasfederklammern im Profil befestigt. Das Modell hat eine leichtgängige, kugelgelagerte Doppelschiebetür mit einer Breite von 1,22 m und einer Höhe von 1,91 m.

Jedes Modell ist serienmäßig mit zwei oder vier Dachfenstern und Regennirren ausgestattet. Seitenfenster zur Lüftungsoptimierung und Regenfallrohre finden Sie auf den Zubehörseiten 64 und 79.

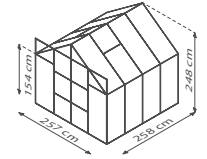
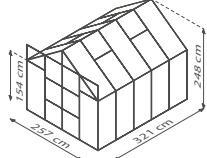
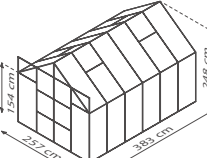
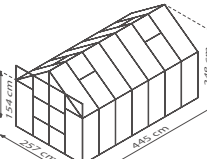

Modell	Ausführungen	Alu eloxiert		Smaragd ²⁾		Schwarz ²⁾	
		Art.-Nr.	UVP ¹⁾ €	Art.-Nr.	UVP ¹⁾ €	Art.-Nr.	UVP ¹⁾ €
URANUS 6700 mit 2 Dachfenstern Grundfläche ca. 6,7 m ² Sockelmaß: 254 x 254 cm 	HKP ca. 4 mm	264884	1.099,90 €	261384	1.329,90 €	268884	1.329,90 €
	HKP ca. 6 mm	264889	1.379,90 €	261389	1.659,90 €	268889	1.659,90 €
	ESG ca. 3 mm	264885	1.569,90 €	261385	1.829,90 €	268885	1.829,90 €
	Stahlfundament- rahmen: H 6 cm	263882	199,90 €	261718	239,90 €	268882	239,90 €
URANUS 8300 mit 4 Dachfenstern Grundfläche ca. 8,3 m ² Sockelmaß: 254 x 317 cm 	HKP ca. 4 mm	264904	1.249,90 €	261404	1.519,90 €	268904	1.519,90 €
	HKP ca. 6 mm	264909	1.579,90 €	261409	1.829,90 €	268909	1.829,90 €
	ESG ca. 3 mm	264905	1.799,90 €	261405	2.029,90 €	268905	2.029,90 €
	Stahlfundament- rahmen: H 6 cm	264102	239,90 €	261720	279,90 €	268102	279,90 €
URANUS 8300 SET Gewächshaus Uranus 8300 inklusive LED-Leuchte Lang (s. S. 79)	ESG ca. 3 mm	–	–	–	–	40001003	2.099,90 €
URANUS 9900 mit 4 Dachfenstern Grundfläche ca. 9,9 m ² Sockelmaß: 254 x 379 cm 	HKP ca. 4 mm	264924	1.379,90 €	261424	1.669,90 €	268924	1.669,90 €
	HKP ca. 6 mm	264929	1.699,90 €	261429	2.029,90 €	268929	2.029,90 €
	ESG ca. 3 mm	264925	1.919,90 €	261425	2.229,90 €	268925	2.229,90 €
	Stahlfundament- rahmen: H 6 cm	264122	269,90 €	261728	299,90 €	268122	299,90 €
URANUS 11500 mit 4 Dachfenstern Grundfläche ca. 11,5 m ² Sockelmaß: 254 x 441 cm 	HKP ca. 4 mm	264944	1.579,90 €	261444	1.879,90 €	268944	1.879,90 €
	HKP ca. 6 mm	264949	1.879,90 €	261449	2.299,90 €	268949	2.299,90 €
	ESG ca. 3 mm	264945	2.089,90 €	261445	2.429,90 €	268945	2.429,90 €
	Stahlfundament- rahmen: H 6 cm	264142	299,90 €	261748	339,90 €	268142	339,90 €

1) UVP = Unverbindliche Preisempfehlung. 2) pulverbeschichtet. 3) Die Ausstattungen sind Zubehör und nicht im Preis enthalten. Alle Maßangaben sind Annäherungswerte. Technische Änderungen vorbehalten. Farbwiedergabe unverbindlich. Höhenmaße ab Oberkante Fundamentrahmen gemessen. Garantiebedingungen unter: www.vitavia.de/service/garantiebestimmungen



✓ Viel Platz dank hohem Giebel und hohen Seitenwänden

✓ Bis zu vier Dachfenster für optimale Belüftung

✓ Tür vorbereitet für ein Vorhängeschloss

Uranus 8300³⁾ – HKP – Smaragd²⁾
Abbildung zeigt Gewächshaus mit Zubehör Stahlfundamentrahmen



SET
LED-Leuchte

Uranus 11500³⁾ – ESG – Alu eloxiert – Abbildung zeigt Gewächshaus mit Zubehör Stahlfundamentrahmen und Regenfallrohren (s. S. 75)



15 JAHRE GARANTIE
AUF KONSTRUKTION UND RAHMEN

10 JAHRE GARANTIE
AUF HOHLKAMMERPLATTEN GEGEN VERWITTERUNG

JUPITER

6700 - 11500

Passgenaues Zubehör
für das Jupiter finden
Sie auf vitavia.de



Jupiter – größter Planet unseres Sonnensystems – ist Namensgeber dieses großzügig konzipierten Gewächshauses für fortgeschrittene Gewächshausgärtner.

Ähnlich wie das Uranus punktet das TÜV-zertifizierte Jupiter durch außergewöhnlich hohe Seiten und hohem First. Das Jupiter bietet allerdings ein zusätzliches Seitenfenster. Was wie eine kleine Verbesserung klingt, hat hier große Auswirkungen: Die kombinierte, versetzte Belüftung in Dach und Seite führt zu optimaler Luftzirkulation, das hilft Ihren Pflanzen zu atmen.

Das Jupiter ist voll verglast mit ca. 3 mm starkem, kristallklarem Sicherheitsglas (ESG) oder aber mit Hohlkammerplatten (HKP) erhältlich. ESG lässt viel Licht in das Gewächshaus und bleibt aufgrund ausbleibender Verschleißspuren auch langfristig schön. Durch den freien Blick in das Gewächshaus fügt sich dieses nahtlos in seine Umgebung ein. Um die Pflanzen vor Verbrennungen zu schützen, empfehlen wir eine Abschattung. Sicherheitsglas bricht nicht scharfkantig und sorgt somit für mehr Sicherheit im Vergleich zu Blankglas. Bessere Isoliereigenschaften besitzen Hohlkammerplatten, erhältlich in ca. 4 oder 6 mm Stärke (Dachfenster immer mit ca. 4 mm). Sie bestehen aus UV-stabilisiertem, bruchsicherem Polycarbonat. Die leicht milchige Oberfläche bricht das Licht, sodass meist kein Abschattieren notwendig ist. Im Rahmen verankert werden

die großflächigen Glasscheiben sowie die Hohlkammerplatten mit der bewährten Glasfederklammertechnik.

Das Jupiter ist in vier Größen mit Grundflächen von 6,7 bis 11,5 m² und in drei verschiedenen Farben erhältlich: Aluminium eloxiert, Smaragd oder Schwarz pulverbeschichtet.

Das Modell hat eine leichtgängige, kugelgelagerte Doppelschiebetür mit einer Breite von 1,22 m und einer Höhe von 1,91 m. Jedes Modell ist serienmäßig mit einem Seitenfenster, zwei oder vier Dachfenstern und Regenrinnen ausgestattet.



SCHON GEWUSST: DIE MEISTEN...

...Kohlarten mögen frische Luft. Sie dürften daher im Lüftungsoptimierten Jupiter besonders gut gedeihen.



Modell	Ausführungen	Alu eloxiert		Smaragd ²⁾		Schwarz ²⁾	
		Art.-Nr.	UVP ¹⁾ €	Art.-Nr.	UVP ¹⁾ €	Art.-Nr.	UVP ¹⁾ €
JUPITER 6700 mit 2 Dachfenstern + Seitenfenster Grundfläche ca. 6,7 m ² Sockelmaß: 254 x 254 cm 	HKP ca. 4 mm	40002228	1.149,90 €	40002253	1.399,90 €	40002265	1.399,90 €
	HKP ca. 6 mm	40002229	1.429,90 €	40002254	1.729,90 €	40002266	1.729,90 €
	ESG ca. 3 mm	40002230	1.619,90 €	40002255	1.899,90 €	40002267	1.899,90 €
	Stahlfundament- rahmen: H 6 cm	263882	199,90 €	261718	239,90 €	268882	239,90 €
JUPITER 8300 mit 4 Dachfenstern + Seitenfenster Grundfläche ca. 8,3 m ² Sockelmaß: 254 x 317 cm 	HKP ca. 4 mm	40002231	1.299,90 €	40002256	1.589,90 €	40002268	1.589,90 €
	HKP ca. 6 mm	40002232	1.629,90 €	40002257	1.899,90 €	40002269	1.899,90 €
	ESG ca. 3 mm	40002233	1.849,90 €	40002258	2.099,90 €	40002270	2.099,90 €
	Stahlfundament- rahmen: H 6 cm	264102	239,90 €	261720	279,90 €	268102	279,90 €
JUPITER 8300 SET Gewächshaus Jupiter 8300 inklusive LED-Leuchte Lang (s. S. 79)	ESG ca. 3 mm	-	-	-	-	40002271	2.149,90 €
JUPITER 9900 mit 4 Dachfenstern + Seitenfenster Grundfläche ca. 9,9 m ² Sockelmaß: 254 x 379 cm 	HKP ca. 4 mm	40002234	1.429,90 €	40002259	1.739,90 €	40002272	1.739,90 €
	HKP ca. 6 mm	40002235	1.749,90 €	40002260	2.099,90 €	40002273	2.099,90 €
	ESG ca. 3 mm	40002236	1.969,90 €	40002261	2.299,90 €	40002274	2.299,90 €
	Stahlfundament- rahmen: H 6 cm	264122	269,90 €	261728	299,90 €	268122	299,90 €
JUPITER 11500 mit 4 Dachfenstern + Seitenfenster Grundfläche ca. 11,5 m ² Sockelmaß: 254 x 441 cm 	HKP ca. 4 mm	40002238	1.629,90 €	40002262	1.949,90 €	40002275	1.949,90 €
	HKP ca. 6 mm	40002251	1.929,90 €	40002263	2.369,90 €	40002276	2.369,90 €
	ESG ca. 3 mm	40002252	2.139,90 €	40002264	2.499,90 €	40002277	2.499,90 €
	Stahlfundament- rahmen: H 6 cm	264142	299,90 €	261748	339,90 €	268142	339,90 €

1) UVP = Unverbindliche Preisempfehlung. 2) pulverbeschichtet. 3) Die Ausstattungen sind Zubehör und nicht im Preis enthalten. Alle Maßangaben sind Annäherungswerte. Technische Änderungen vorbehalten. Farbwiedergabe unverbindlich. Höhenmaße ab Oberkante Fundamentrahmen gemessen. Garantiebedingungen unter: www.vitavia.de/service/garantiebestimmungen



✓ Lüftungsoptimiert durch Kombination aus Seiten- und Dachfenstern

✓ Viel Platz dank hohem Giebel und hohen Seitenwänden

✓ Set-Angebot: Schwarzes Jupiter 8300 in ESG mit LED-Leuchte

✓ Tür vorbereitet für ein Vorhängeschloss

SET
LED-Leuchte



Jupiter bei Nacht : 8300 SET³⁾ – ESG – Schwarz²⁾ – Abbildung zeigt Gewächshaus mit Zubehör Stahlfundamentrahmen



Jupiter 11500³⁾ – HKP – Alu eloxiert – Abbildung zeigt Gewächshaus mit Zubehör Stahlfundamentrahmen



15 JAHRE GARANTIE
AUF KONSTRUKTION UND RAHMEN

10 JAHRE GARANTIE
AUF HOHLKAMMERPLATTEN GEGEN VERWITTERUNG

OLYMP

6700 - 11500

Passgenaues Zubehör
für das Olymp finden
Sie auf vitavia.de



Geräumig, sicher und mit Türen und Fenstern wie zu Hause: Das Olymp ist einfach zum Wohlfühlen gemacht!

Neben der hohen Doppelflügeltür mit bodentiefer Türschwelle trägt dazu maßgeblich die kombinierte Anordnung von Seiten- und Dachfenstern bei – sie sorgen für hervorragende Luftzirkulation und wohnlichen Flair.

Ob mit kristallklarem Sicherheitsglas (ESG) oder UV-stabilen Hohlkammerplatten (HKP) in ca. 4 mm oder 6 mm Stärke verglast: Die Scheiben erstrecken sich großflächig über die gesamte Höhe der Seitenfelder. Komplett mit dem ca. 3 mm starken, bruchstabilen Sicherheitsglas ausgestattet, fügt sich Ihr Olymp elegant und wertig in Ihren Garten. Es bietet den Pflanzen viel Licht und fördert so das Wachstum, wenngleich gerade an sonnigen Tagen eine Schattierhilfe gefragt ist, um einen Brennglaseffekt zu vermeiden. Hohlkammerplatten hingegen brechen das Licht durch ihre leicht milchige Oberfläche. Sie verbessern darüber hinaus die Isoliereigenschaften, sodass am Anfang und zum Ende der Gartensaison effizienter geheizt werden kann.

Egal, ob in 4 mm oder in 6 mm Stärke: Bei den Hohlkammerplatten können sich Vitavia Kunden auf qualitativ hochwertiges Material verlassen: Die Polycarbonatplatten aus deutscher Herstellung sind UV-stabil und daher haltbarer als herkömmliche Platten. An den Längsseiten sind sie

geschlossen, was die Platten an den Kontaktpunkten zum Gewächshausprofil stabilisiert, weil am Rand keine Hohlkammern offen stehen, die leicht eingedrückt werden könnten.

Das Olymp ist in vier verschiedenen Größen mit Grundflächen von 6,7 bis 11,5 m², in drei Verglasungsarten und in drei verschiedenen Farben erhältlich.

Zwei bis vier Dachfenster, ein Seitenfenster, Regenrinne und der Stahlfundamentrahmen gehören zur Serienausstattung.



Modell	Ausführungen	Alu eloxiert		Smaragd ²⁾		Schwarz ²⁾	
		Art.-Nr.	UVP ¹⁾ €	Art.-Nr.	UVP ¹⁾ €	Art.-Nr.	UVP ¹⁾ €
OLYMP 6700 mit 2 Dachfenstern + Seitenfenster Inkl. Stahlfundamentrahmen Grundfläche ca. 6,7 m ² Sockelmaß: 254 x 254 cm	 HKP ca. 4 mm	40004051	1.499,90 €	40004060	1.749,90 €	40004069	1.749,90 €
	HKP ca. 6 mm	40004052	1.749,90 €	40004061	1.999,90 €	40004070	1.999,90 €
	ESG ca. 3 mm	40004053	1.949,90 €	40004062	2.249,90 €	40004071	2.249,90 €
OLYMP 8300 mit 4 Dachfenstern + Seitenfenster Inkl. Stahlfundamentrahmen Grundfläche ca. 8,3 m ² Sockelmaß: 254 x 317 cm	 HKP ca. 4 mm	40004078	1.649,90 €	40004087	1.899,90 €	40004096	1.899,90 €
	HKP ca. 6 mm	40004079	1.949,90 €	40004088	2.249,90 €	40004097	2.249,90 €
	ESG ca. 3 mm	40004080	2.149,90 €	40004089	2.499,90 €	40004098	2.499,90 €
OLYMP 9900 mit 4 Dachfenstern + Seitenfenster Inkl. Stahlfundamentrahmen Grundfläche ca. 9,9 m ² Sockelmaß: 254 x 379 cm	 HKP ca. 4 mm	40004105	1.849,90 €	40004114	2.149,90 €	40004123	2.149,90 €
	HKP ca. 6 mm	40004106	2.149,90 €	40004115	2.499,90 €	40004124	2.499,90 €
	ESG ca. 3 mm	40004107	2.349,90 €	40004116	2.749,90 €	40004125	2.749,90 €
OLYMP 11500 mit 4 Dachfenstern + Seitenfenster Inkl. Stahlfundamentrahmen Grundfläche ca. 11,5 m ² Sockelmaß: 254 x 441 cm	 HKP ca. 4 mm	40004272	1.999,90 €	40004275	2.349,90 €	40004278	2.349,90 €
	HKP ca. 6 mm	40004273	2.349,90 €	40004276	2.749,90 €	40004279	2.749,90 €
	ESG ca. 3 mm	40004274	2.549,90 €	40004277	2.999,90 €	40004280	2.999,90 €

1) UVP = Unverbindliche Preisempfehlung. 2) pulverbeschichtet. 3) Die Ausstattungen sind Zubehör und nicht im Preis enthalten. Alle Maßangaben sind Annäherungswerte. Technische Änderungen vorbehalten. Farbwiedergabe unverbindlich. Höhenmaße inkl. Fundamentrahmen gemessen. Garantiebedingungen unter: www.vitavia.de/service/garantiebestimmungen



✓ *Abschließbare Doppelschwingtür mit Türklinke*

✓ *Lüftungsoptimiert durch Kombination aus Seiten- und Dachfenstern*

✓ *Hoher Giebel und hohe Seitenwände*

✓ *TÜV-zertifiziert*

Olymp 6700^{3l} – ESG – Schwarz^{2l}

KOMFORTZUGANG

Doppelschwingtür mit bodentiefer Türschwelle



Olymp 11500^{3l} – HKP – Alu eloxiert

15 JAHRE GARANTIE
AUF KONSTRUKTION UND RAHMEN

10 JAHRE GARANTIE
AUF HOHLKAMMERPLATTEN GEGEN VERWITTERUNG

CASSANDRA

8300 - 11500

Passgenaues Zubehör
für das Cassandra finden
Sie auf vitavia.de



So wohnlich kann es im Grünen sein: Auf einem soliden Sockel stehend wird Ihr Gewächshaus schnell zum zweiten Zuhause und bringt dabei ein wenig mediterranen Stil in Ihren Garten.

Das Cassandra hebt sich durch einen gemauerten Sockel vom klassischen, vollverglasten Gewächshaus ab: Der diskrete Sichtschutz, das freundliche Klima und die solide Gesamterscheinung verleihen dem Gewächshaus eine hohe Wohnlichkeit für viele gemütliche Stunden im eigenen Grün.

Der Sockel kann entweder einfach direkt mitbestellt oder nach eigenen Wünschen gestaltet werden. So können Sie wählen: Zwischen der komfortablen vorkonfigurierten Lösung und einem Sockel, der sich organisch in Ihr gesamtes Gartenkonzept einfügt. Das Set besteht aus dem Gewächshaus und dem Sockelbausatz aus Werksteinen. Die Steine sind in zwei Farben, Sandstein oder Anthrazit, erhältlich und ergeben ein wertiges Mauerbild.

Auch die Pflanzen werden sich im Modell Cassandra wohlfühlen: Das kristallklare Sicherheitsglas (ESG) lässt ein Maximum an Licht in Ihr Gewächshaus, in dem Gemüse, Obst, Kräuter und Zierpflanzen auf bis zu 11,5 m² und bis zu 2,49 m hoch wachsen dürfen.

Hervorragend be- und entlüftet wird das Cassandra durch die vier mitgelieferten Dachfenster. Die kugelgelagerte Doppelschiebetür hat eine bodentiefe Türschwelle, eine Breite von 1,22 m und eine Höhe von 1,94 m. Sie läuft leichtgängig und bietet so einen komfortablen Zugang auch im Rollstuhl, mit dem Kinderwagen – oder mit der Schubkarre.

Wie jedes Vitavia Gewächshaus ist auch das Cassandra serienmäßig mit Regenrinnen ausgestattet. Ein besonderes Ausstattungsmerkmal sind die im Lieferumfang enthaltenen Regenfallrohre, die das Regenwasser vom Mauersockel weggleiten, um diesen möglichst vor Nässe zu schützen.

Das Cassandra ist in drei Größen, einer Verglasungsart (ESG), zwei Farben und mit oder ohne Mauersockel-Set erhältlich.



INKLUSIVE REGENFALLROHREN

Mit den mitgelieferten Regenfallrohren schützen Sie den Steinsockel des Cassandra an den Ecken zuverlässig vor herabfließendem Regenwasser.

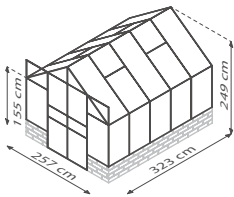
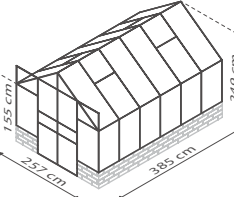
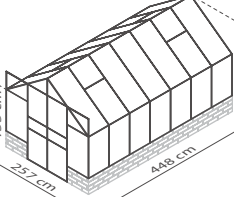

Modell	Ausführungen	Alu eloxiert		Schwarz ²⁾	
		Art.-Nr.	UVP ¹⁾ €	Art.-Nr.	UVP ¹⁾ €
CASSANDRA 8300 mit 4 Dachfenstern Grundfläche ca. 8,3 m ² Sockelmaß: 256 x 325 x 50 cm 	ESG ca. 3 mm (Sockelsteine nicht enthalten)	40003493	2.149,90 €	40003499	2.399,90 €
	Set: ESG ca. 3 mm inklusive Sockelmauer Farbe: Siola Sandstein	40003494	3.899,90 €	40003500	4.199,90 €
	Set: ESG ca. 3 mm inklusive Sockelmauer Farbe: Siola Anthrazit	40003495	3.899,90 €	40003501	4.199,90 €
CASSANDRA 9900 mit 4 Dachfenstern Grundfläche ca. 9,9 m ² Sockelmaß: 256 x 388 x 50 cm 	ESG ca. 3 mm (Sockelsteine nicht enthalten)	262085	2.349,90 €	268085	2.649,90 €
	Set: ESG ca. 3 mm inklusive Sockelmauer Farbe: Siola Sandstein	40000667	4.299,90 €	40000671	4.699,90 €
	Set: ESG ca. 3 mm inklusive Sockelmauer Farbe: Siola Anthrazit	40000668	4.299,90 €	40000672	4.699,90 €
CASSANDRA 11500 mit 4 Dachfenstern Grundfläche ca. 11,5 m ² Sockelmaß: 256 x 449 x 50 cm 	ESG ca. 3 mm (Sockelsteine nicht enthalten)	262095	2.579,90 €	268095	2.899,90 €
	Set: ESG ca. 3 mm inklusive Sockelmauer Farbe: Siola Sandstein	40000669	4.599,90 €	40000673	4.999,90 €
	Set: ESG ca. 3 mm inklusive Sockelmauer Farbe: Siola Anthrazit	40000670	4.599,90 €	40000674	4.999,90 €

1) UVP = Unverbindliche Preisempfehlung. 2) pulverbeschichtet. 3) Die Ausstattungen sind Zubehör und nicht im Preis enthalten. Alle Maßangaben sind Annäherungswerte. Technische Änderungen vorbehalten. Farbwiedergabe unverbindlich. Garantiebedingungen unter: www.vitavia.de/service/garantiebestimmungen



✓ *Konzipiert für gemauerten Sockel*

✓ *Regenfallrohre inklusive*

✓ *Verglasung mit großflächigen Scheiben*

✓ *Breite Doppelschiebetüren*

Cassandra 8300^{3l} – ESG – Alu eloxiert – inklusive Sockel Anthrazit



✓ *Komfortzugang mit bodentiefer Türschwelle*



Sand



Anthrazit

✓ *Individuelle Gestaltungsmöglichkeiten!
Mit oder ohne Mauersockel-Set erhältlich.*

Cassandra 9900^{3l} – ESG – Schwarz^{2l} – inklusive Sockel Sand



**15 JAHRE
GARANTIE**
AUF KONSTRUKTION
UND RAHMEN

ZEUS COMFORT

6200 - 15700

Passgenaues Zubehör
für das Zeus Comfort finden
Sie auf vitavia.de



So macht Gewächshausgärtnern auch den Profis unter den Hobbygärtnern Spaß: Hochwertige Bauteile und exklusive Ausstattung machen das Premiummodell Zeus Comfort zum Liebling der Anspruchsvollen.

Die Konstruktion überzeugt schon auf den ersten Blick durch ihre elegante und kraftvolle Ästhetik: Die schönen Doppelrahmenprofile erhalten ihre Stabilität durch die von innen verschraubten Aluminiumleisten, die der Befestigung der großflächigen Glas- oder Polycarbonatscheiben in den Seiten dienen: Sie werden zwischen Gewächshausrahmen und verschraubter Aluminiumleiste auf voller Länge eingefasst – dies macht das Haus extrem windstabil. Dazu passend besteht das Bodenprofil aus einem robusten Kastenprofil, das sich direkt mit einem Streifenfundament verbinden lässt.

Neben der Stabilität von Grund auf und seiner ansprechenden Erscheinung bietet das Zeus Comfort zahlreiche Features für komfortables Gärtnern: 1,88 m hohe Seiten, das 2,5 m hohe Dach sowie eine 1,43 m breite und 1,74 m hohe Doppelflügeltür – ausgestattet mit einer Aluminium-Türklinke und einem Edelstahl-Zylinderschloss.

Die Verglasung der Seitenwände kann wahlweise mit ca. 3 mm starkem, kristallklarem Sicherheitsglas (ESG) oder mit UV-stabilisierten Hohlkammerplatten (HKP) in den Stärken von ca. 10 oder 16 mm erfolgen. Das

Dach ist zum Schutz vor hoch stehender Sonne immer mit Hohlkammerplatten (mind. ca. 10 mm Stärke), eingedeckt. Diese werden mittels einer komfortablen Einschubtechnik befestigt. Für hervorragende Isoliereigenschaften, z.B. zum Überwintern von Kübelpflanzen, ist eine konsequente HKP-Verglasung empfehlenswert.

Das Zeus Comfort ist in zwei Farben und ab sofort in sechs Größen erhältlich, sodass dieses hochwertige Gewächshaus nun auch in kleine Gärten passt.

Das Zeus ist serienmäßig mit zwei bzw. drei Dachfenstern, zwei Regenrinnen, zwei Regenfallrohren (L 1,75 m, Ø 32 mm) und einem integrierten Bodenprofil ausgestattet.



DOPPELRAHMENPROFILE
Bei den Vitavia Doppelrahmenprofilen werden die Scheiben vom Gewächshausprofil auf der einen und verschraubter Alu-Leiste auf der anderen Seite eingefasst.



Modell	Ausführungen	Alu eloxiert		Schwarz ²⁾	
		Art.-Nr.	UVP ¹⁾ €	Art.-Nr.	UVP ¹⁾ €
ZEUS COMFORT 6200 mit 2 Dachfenstern Grundfläche ca. 6,2 m ² empf. Fundamentmaß: 266 x 250 cm 	HKP ca. 10 mm	40004503	2.899,90 €	40004506	3.299,90 €
	HKP ca. 16 mm	40004504	3.299,90 €	40004507	3.599,90 €
	ESG ca. 3 mm mit HKP-Dach ca. 10 mm	40004505	3.149,90 €	40004508	3.499,90 €
ZEUS COMFORT 8100 mit 2 Dachfenstern Grundfläche ca. 8,1 m ² empf. Fundamentmaß: 266 x 324 cm 	HKP ca. 10 mm	40002434	3.099,90 €	40002449	3.599,90 €
	HKP ca. 16 mm	40002435	3.499,90 €	40002450	3.999,90 €
	ESG ca. 3 mm mit HKP-Dach ca. 10 mm	40002433	3.199,90 €	40002448	3.699,90 €
ZEUS COMFORT 10000 mit 2 Dachfenstern Grundfläche ca. 10 m ² empf. Fundamentmaß: 266 x 399 cm 	HKP ca. 10 mm	40002437	3.549,90 €	40002452	3.999,90 €
	HKP ca. 16 mm	40002438	3.949,90 €	40002453	4.499,90 €
	ESG ca. 3 mm mit HKP-Dach ca. 10 mm	40002436	3.649,90 €	40002451	4.199,90 €
ZEUS COMFORT 11900 mit 3 Dachfenstern Grundfläche ca. 11,9 m ² empf. Fundamentmaß: 266 x 473 cm 	HKP ca. 10 mm	40002440	3.899,90 €	40002455	4.499,90 €
	HKP ca. 16 mm	40002441	4.399,90 €	40002456	4.999,90 €
	ESG ca. 3 mm mit HKP-Dach ca. 10 mm	40002439	4.099,90 €	40002454	4.699,90 €
ZEUS COMFORT 13800 mit 3 Dachfenstern Grundfläche ca. 13,8 m ² empf. Fundamentmaß: 266 x 547 cm 	HKP ca. 10 mm	40002443	4.339,90 €	40002458	4.899,90 €
	HKP ca. 16 mm	40002444	4.799,90 €	40002459	5.449,90 €
	ESG ca. 3 mm mit HKP-Dach ca. 10 mm	40002442	4.549,90 €	40002457	5.199,90 €
ZEUS COMFORT 15700 mit 3 Dachfenstern Grundfläche ca. 15,7 m ² empf. Fundamentmaß: 266 x 622 cm 	HKP ca. 10 mm	40002446	4.749,90 €	40002461	5.349,90 €
	HKP ca. 16 mm	40002447	5.199,90 €	40002462	5.899,90 €
	ESG ca. 3 mm mit HKP-Dach ca. 10 mm	40002445	4.999,90 €	40002460	5.699,90 €

1) UVP = Unverbindliche Preisempfehlung. 2) pulverbeschichtet. 3) Die Ausstattungen sind Zubehör und nicht im Preis enthalten. Alle Maßangaben sind Annäherungswerte. Technische Änderungen vorbehalten. Farbwiedergabe unverbindlich. Garantiebedingungen unter: www.vitavia.de/service/garantiebestimmungen



✓ Inkl. 2 bodentiefer Regenfallrohre
L 1,75 m, Ø 32 mm

✓ In 16 mm HKP-Verglasung für die
Überwinterung geeignet

✓ Einzigartige Glashaltetechnik mit
Doppelrahmenprofilen

✓ Verglasung mit großflächigen
Scheiben in Dach und Seiten

Zeus Comfort 10000^{3l} – HKP – Alu eloxiert



Zeus Comfort 6200^{3l} – Kombi – Schwarz^{2l}

✓ Mit Aluminiumtürklinke und
hochwertigem Zylinderschloss



**15 JAHRE
GARANTIE**
AUF KONSTRUKTION
UND RAHMEN

**10 JAHRE
GARANTIE**
AUF HOHLKAMMERPLATTEN
GEGEN VERWITTERUNG



POLIS Balkongewächshaus

Passgenaues Zubehör
für das Polis finden
Sie auf vitavia.de



So viel Platz gibt der Stadtbalkon her: mit gerade 0,35 m² fügt sich das Balkongewächshaus Polis harmonisch selbst auf kleineren Balkonen ein und bereichert auch das urbane Frühstück mit erntefrischen Tomaten und Kräutern.

Vollendete Verarbeitung wie der geschlossene Boden, die leicht und getrennt voneinander bedienbaren Schiebetüren und das zusätzliche Regal machen es dabei nicht nur schön, sondern auch mühelos bedienbar. Das Gewächshaus hat eine maximale Gesamthöhe von 1,69 m. Das Zwischenregal unterteilt die Höhe in ein ca. 0,40 m hohes unteres und ein ca. 1 m hohes oberes Fach. Da der Zwischenboden aus einzeln herausnehmbaren Streben besteht, können aber auch höher wachsende Pflanzen direkt am Boden platziert werden, sodass Ihnen die gesamte Höhe zur Verfügung steht.

Verglast mit kristallklarem Sicherheitsglas (ESG) – klammerfrei eingefasst in filigrane und gleichzeitig robuste Alu-Profile – fehlt dem Mini-Gewächshaus nur noch ein wenig Grün, um Ihren Balkon zu schmücken. Für's Gärtnern im frühen Frühjahr und im späten Herbst ist nun auch die besser isolierende Verglasung mit Hohkammerplatten (ca. 4 mm) erhältlich.

Zur Standardausstattung des Balkongewächshauses gehören das aufstellbare Dach, der Boden und die Zwischenebene. Statt mit Stahlfundamentrahmen kann das Polis wahlweise auch mit einem Rollfundament ausgestattet werden. Auf den Rollen kann das Polis mühelos und ohne verrutschende Pflanzen an der Stelle positioniert werden, an der es gebraucht wird – oder an der gerade die Sonne scheint!



ZUSATZREGAL

Schaffen Sie sich eine zusätzliche Ebene mit dem passenden Zusatzregal (s.S. 67)



Modell	Ausführungen	Alu eloxiert		Schwarz ²⁾	
		Art.-Nr.	UVP ¹⁾ €	Art.-Nr.	UVP ¹⁾ €
POLIS 350 mit Stahlfundament Grundfläche ca. 0,35 m ² Sockelmaß: 81 x 42,1 cm 	HKP ca. 4 mm	40006210	449,90 €	40006211	499,90 €
	ESG ca. 3 mm	40003279	599,90 €	40003280	649,90 €
POLIS 350 mit Rollfundament Grundfläche ca. 0,35 m ² Sockelmaß: 81 x 42,3 cm 	HKP ca. 4 mm	40006208	499,90 €	40006209	549,90 €
	ESG ca. 3 mm	40003276	649,90 €	40003277	699,90 €

1) UVP = Unverbindliche Preisempfehlung. 2) pulverbeschichtet. 3) Die Ausstattungen sind Zubehör und nicht im Preis enthalten. Alle Maßangaben sind Annäherungswerte. Technische Änderungen vorbehalten. Farbwiedergabe unverbindlich. Garantiebedingungen unter: www.vitavia.de/service/garantiebestimmungen

NEU!
HKP

✓ *Gewächshaus für den Balkon*

✓ *Sicherheitsglas für hohe Sonnenausbeute*

✓ *Kleine Grundfläche, hohe Seiten*

✓ *Geteilte Schiebetüren für getrennte Bedienung beider Fächer*

✓ *Inkl. Boden, wahlweise mit Rollfundament oder klassischem Stahlfundamentrahmen*

Polis 350^{pl} mit Rollfundament –HKP– Alu eloxiert



Polis 350^{pl} mit Stahlfundamentrahmen – ESG – schwarz

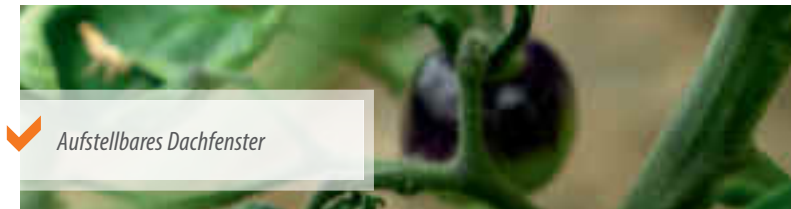

✓ *Aufstellbares Dachfenster*



✓ *Inkl. Regal und Boden*

15 JAHRE GARANTIE
AUF KONSTRUKTION UND RAHMEN



ORION

3800 - 5000

Passgenaues Zubehör
für das Orion finden
Sie auf vitavia.de



Das formschöne Gewächshaus Orion fügt sich mit seinen abgerundeten Formen und seinem orientalisch anmutenden Dach perfekt in jedes Landschaftsbild und auch in kleine Gartennischen ein.

2,31 m hoch und auch über 2 m breit bietet es Ihren Pflanzen und Ihren Träumen genug Platz, um sich zu entfalten.

Dach und Seiten aus ca. 3 mm starkem, kristallklarem Sicherheitsglas (ESG) lassen viel Licht auf Ihre Pflanzen fallen, die sich so in voller Pracht zeigen. Am unteren Dachende befinden sich gebogene Polycarbonatscheiben. Durch die Rundung gewinnt das Haus an Seitenhöhe – und bietet so, im Vergleich zur kleinen Grundfläche, hochwachsenden Pflanzen und arbeitenden Gärtnern mehr Raum.

Das Orion besitzt eine 0,60 m breite und ca. 2 m hohe, leichtgängige Schiebetür, ein aufstellbares Dachfenster sowie integrierte Regenrinnen.

Es ist in zwei Größen, mit 3,8 m² oder 5 m² Grundfläche, sowie in zwei Farben, Aluminium eloxiert oder Schwarz pulverbeschichtet, erhältlich.

Bei der hier verwendeten Klinkerverglasung werden die Glasscheiben mithilfe von Glashaltern überlappend montiert und mit Glasfederklammern im Profil befestigt. Zum Schutz vor zu intensiver Sonneneinstrahlung empfehlen wir den Einsatz von Schattierhilfen: siehe Seite 79.

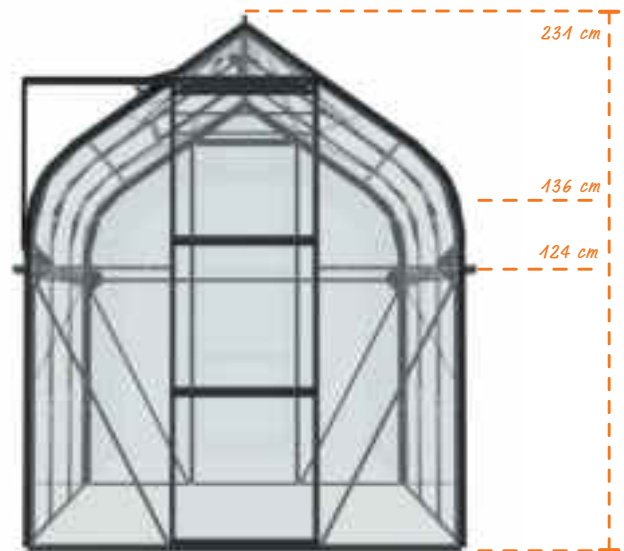

Orion 3800 – ESG – Schwarz²⁾

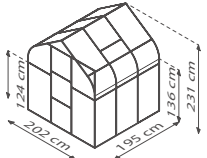
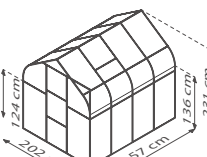

Modell	Ausführungen	Alu eloxiert		Schwarz ²⁾	
		Art.-Nr.	UVP ¹⁾ €	Art.-Nr.	UVP ¹⁾ €
ORION 3800 mit 1 Dachfenster Grundfläche ca. 3,8 m ² Sockelmaß: 192 x 192 cm 	ESG ca. 3 mm	280985	999,90 €	288985	1.149,90 €
	Stahlfundamentrahmen: H 6 cm	263708	119,90 €	268708	169,90 €
ORION 5000 mit 1 Dachfenster Grundfläche ca. 5 m ² Sockelmaß: 192 x 254 cm 	ESG ca. 3 mm	280995	1.099,90 €	288995	1.299,90 €
	Stahlfundamentrahmen: H 6 cm	263710	129,90 €	268710	189,90 €

1) UVP = Unverbindliche Preisempfehlung. 2) pulverbeschichtet. 3) Die Ausstattungen sind Zubehör und nicht im Preis enthalten. Alle Maßangaben sind Annäherungswerte. Technische Änderungen vorbehalten. Farbwiedergabe unverbindlich. Höhenmaße ab Oberkante Fundamentrahmen gemessen. Garantiebedingungen unter: www.vitavia.de/service/garantiebestimmungen



✓ *Formschönes Design*

✓ *Sicherheitsglas für hohe Sonnenausbeute*

✓ *Serienmäßiges Dachfenster + Regenrinnen*

✓ *Tür vorbereitet für ein Vorhängeschloss*

Orion 3800³⁾ – ESG – Schwarz²⁾ – Abbildung zeigt Gewächshaus mit Zubehör Stahlfundamentrahmen



Orion 5000³⁾ – ESG – Alu eloxiert – Abbildung zeigt Gewächshaus mit Zubehör Stahlfundamentrahmen



**15 JAHRE
GARANTIE**
AUF KONSTRUKTION
UND RAHMEN

PLAYA

5900 - 7600

Passgenaues Zubehör
für das Playa finden
Sie auf vitavia.de



Ein Gewächshaus wie Urlaub: Mit seiner hohen Front, die großzügigen Zutritt durch den Komfortzugang gewährt, lädt das Playa zum Betreten, Gärtnern oder einfach nur Erholen ein.

Betreten wird die Oase durch den Komfortzugang. Dieser zeichnet sich durch außergewöhnlich hohe und breite Schiebetüren (H 1,99 m x B 1,22 m) mit niedriger Türschwelle aus.

Der Gewächshausrahmen besteht aus schmalen Aluminiumleisten. Da Aluminium ein extrem stabiles und widerstandsfähiges Material ist, genügen die feinen Leisten, um langfristig für einen stabilen Stand zu sorgen. Glas oder Hohlkammerplatten werden zwischen dem Gewächshausprofil und schwarzen PC-Leisten auf voller Länge eingefasst.

Erhältliche Verglasungsvarianten sind die Kombiverglasung und die HKP-Eindeckung. Die Kombiverglasung besteht in den Seiten aus ca. 3 mm starkem, kristallklarem Sicherheitsglas (ESG) und im Dachbereich aus ca. 6 mm starken Hohlkammerplatten (HKP). Die Hohlkammerplatten schützen die Pflanzen vor zu starker Sonneneinstrahlung, sorgen für eine ausgeglichene Temperatur und sind weniger empfindlich gegen herabfallende Äste oder dergleichen. Das leicht geneigte Dach lässt viel Sonne in das Gewächshaus und gewährleistet eine durchgängige Stehhöhe. Mit Seitenwänden und -fenstern aus Hohlkammer-

platten kann das Playa in seinen Isoliereigenschaften verbessert werden, empfehlenswert z.B. bei einem geplanten Einsatz im späten Herbst und frühen Frühjahr.

Wie das klassische Satteldach bietet das moderne Pultdach Stabilität und sorgt für einen Gewinn an durchgängiger Dachhöhe. Das Dach geht etwa 30 cm über die Front hinaus.

Das Modell ist in zwei verschiedenen Größen mit den Grundflächen 5,9 m² und 7,6 m², in zwei Verglasungsarten und zwei Farben erhältlich: Aluminium eloxiert oder Schwarz pulverbeschichtet.

Ein bis zwei aufstellbare Seitenfenster geben dem Haus weiteres wohnliches Flair. Die Regenrinne und zwei Regenfallrohre (L 1,50 m, Ø 32 mm) sowie ein Stahlfundamentrahmen (Höhe ca. 6 cm) gehören ebenfalls zur Standardausstattung. Das Modell 7600 ist zusätzlich mit einem Lamellenfenster ausgestattet.

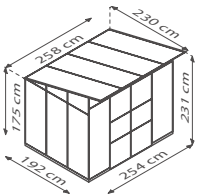
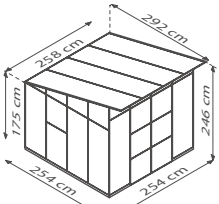

Modell	Ausführungen	Alu eloxiert		Schwarz ²⁾	
		Art.-Nr.	UVP ¹⁾ €	Art.-Nr.	UVP ¹⁾ €
PLAYA 5900 mit 1 Seitenfenster + Stahlfundamentrahmen Grundfläche ³⁾ ca. 5,9 m ² Sockelmaß: 254 x 192 cm 	HKP ca. 6 mm	40002395	1.549,90 €	40002396	1.849,90 €
	Kombiverglasung: ESG ca. 3 mm + Dach HKP ca. 6 mm	40002429	1.599,90 €	40002430	1.899,90 €
PLAYA 7600 mit 2 Seitenfenstern, 1 Lamellenwandfenster + Stahlfundamentrahmen Grundfläche ³⁾ ca. 7,6 m ² Sockelmaß: 254 x 254 cm 	HKP ca. 6 mm	40002397	1.899,90 €	40002398	2.149,90 €
	Kombiverglasung: ESG ca. 3 mm + Dach HKP ca. 6 mm	40002431	1.999,90 €	40002432	2.299,90 €

1) UVP = Unverbindliche Preisempfehlung. 2) pulverbeschichtet. 3) Bitte beachten Sie, dass bei Modellen mit Dachüberstand die überbaute Grundfläche stärker von der Innenfläche abweicht als bei klassischen Modellen. 4) Die Ausstattungen sind Zubehör und nicht im Preis enthalten. Alle Maßangaben sind Annäherungswerte. Technische Änderungen vorbehalten. Farbwiedergabe unverbindlich. Höhenmaße inkl. Fundamentrahmen gemessen. Garantiebedingungen unter: www.vitavia.de/service/garantiebestimmungen



✓ *Moderne Architektur*

✓ *Durchgehende Stehhöhe*

✓ *Aufstellbares Seitenfenster*

✓ *Großflächige Scheiben*

✓ *Komfortzugang durch breite Doppelschiebetür und bodentiefe Türschwelle*

Playa 7600⁹⁾ – Kombi – Schwarz²⁾



Playa 5900⁹⁾ – Kombi – Alu eloxiert



15 JAHRE GARANTIE
AUF KONSTRUKTION UND RAHMEN

10 JAHRE GARANTIE
AUF HOHLKAMMERPLATTEN GEGEN VERWITTERUNG

DIANA

5000 - 11500

Passgenaues Zubehör
für das Diana finden
Sie auf vitavia.de



Ein Hauch von orientalischem Märchen weht durch das Diana und macht das Gewächshaus, nicht nur für Ihre Pflanzen, zu einem wunderbaren Ort.

Das elegante, formschöne Aluminiumgewächshaus ist ein Schmuckstück für jeden Garten. Mit seinem seitlich abgerundeten Dach fügt es sich perfekt ins Landschaftsbild ein und sorgt das ganze Jahr für frische Kräuter, gesundes Gemüse und blühende Pflanzen.

Verglast ist das Diana mit ca. 3 mm starkem, kristallklarem Sicherheitsglas (ESG) oder mit ca. 4 mm starken, UV-stabilisierten Hohlkammerplatten (HKP). Die gebogenen Scheiben sind in allen Modellen aus Polycarbonat, wobei es sich bei den ESG-Modellen immer um klares Polycarbonat handelt.

Durch die leichtgängige Doppelschiebetür mit einer Breite von 1,22 m und einer Höhe von 2 m ist das Diana bequem zu begehen. Die geöffneten Türen dienen bei gleichzeitig geöffneten Dachfenstern auch hervorragend der Querlüftung.

Es ist in fünf verschiedenen Größen mit den Grundflächen von 5 bis 11,5 m² und in drei Farben erhältlich: Aluminium eloxiert, Smaragd oder Schwarz pulverbeschichtet.

Bis zu vier Dachfenster und die Regenrinnen sind serienmäßig enthalten. Um einen absolut ebenerdigen und rechtwinkligen Aufbau des Gewächshauses zu gewährleisten, ist ein Fundamentrahmen aus verzinktem und farbbeschichtetem Stahlblech besonders empfehlenswert und hilfreich.

SCHON GEWUSST: EINRICHTUNG...

...passend zu den Gewächshausfarben, wie diesen Aluminiumtisch mit 2 Ebenen in Smaragd²⁾, finden Sie kinderleicht über den Zubehör-Finder auf vitavia.de



Modell	Ausführungen	Alu eloxiert		Smaragd ²⁾		Schwarz ²⁾	
		Art.-Nr.	UVP ¹⁾ €	Art.-Nr.	UVP ¹⁾ €	Art.-Nr.	UVP ¹⁾ €
DIANA 5000 mit 1 Dachfenster Grundfläche ca. 5,0 m ² Sockelmaß: 254 x 192 cm 	HKP ca. 4 mm	40001574	1.199,90 €	40001579	1.399,90 €	-	-
	ESG ca. 3 mm	266568	1.369,90 €	261568	1.599,90 €	-	-
	Stahlfundament- rahmen: H 12,5 cm	263780	169,90 €	261708	229,90 €	-	-
DIANA 6700 mit 2 Dachfenstern Grundfläche ca. 6,7 m ² Sockelmaß: 254 x 254 cm 	HKP ca. 4 mm	40001575	1.369,90 €	40001580	1.599,90 €	40001862	1.599,90 €
	ESG ca. 3 mm	266588	1.599,90 €	261588	1.849,90 €	288588	1.849,90 €
	Stahlfundament- rahmen: H 6 cm	263882	199,90 €	261718	239,90 €	268882	239,90 €
DIANA 8300 mit 2 Dachfenstern Grundfläche ca. 8,3 m ² Sockelmaß: 254 x 317 cm 	HKP ca. 4 mm	40001576	1.549,90 €	40001581	1.799,90 €	40001863	1.799,90 €
	ESG ca. 3 mm	266608	1.849,90 €	261608	2.099,90 €	288608	2.099,90 €
	Stahlfundament- rahmen: H 6 cm	264102	239,90 €	261720	279,90 €	268102	279,90 €
DIANA 9900 mit 4 Dachfenstern Grundfläche ca. 9,9 m ² Sockelmaß: 254 x 379 cm 	HKP ca. 4 mm	40001577	1.729,90 €	40001582	1.999,90 €	40001864	1.999,90 €
	ESG ca. 3 mm	266628	2.099,90 €	261628	2.349,90 €	288628	2.349,90 €
	Stahlfundament- rahmen: H 6 cm	264122	269,90 €	261728	299,90 €	268122	299,90 €
DIANA 11500 mit 4 Dachfenstern Grundfläche ca. 11,5 m ² Sockelmaß: 254 x 441 cm 	HKP ca. 4 mm	40001578	1.899,90 €	40001583	2.199,90 €	40001865	2.199,90 €
	ESG ca. 3 mm	266648	2.349,90 €	261648	2.599,90 €	288648	2.599,90 €
	Stahlfundament- rahmen: H 6 cm	264142	299,90 €	261748	339,90 €	268142	339,90 €



- ✓ *Formschönes Design mit großflächigen Scheiben*
- ✓ *Verglasung mit Sicherheitsglas oder Hohlkammerplatten möglich*
- ✓ *Serienmäßige Dachfenster + Regenrinnen*
- ✓ *Tür vorbereitet für ein Vorhängeschloss*

Diana 11500 – ESG – Smaragd³⁾ – Abbildung zeigt Gewächshaus mit Zubehör Stahlfundamentrahmen und Regenfallrohren (s. S. 74) und autom. Fensterheber (s. S. 69)



Diana 6700³⁾ – HKP – Alu eloxiert – Abbildung zeigt Gewächshaus mit Zubehör Stahlfundamentrahmen

15 JAHRE GARANTIE
AUF KONSTRUKTION UND RAHMEN

10 JAHRE GARANTIE
AUF HOHLKAMMERPLATTEN GEGEN VERWITTERUNG



SIRIUS Orangerie

Passgenaues Zubehör
für das Sirius finden
Sie auf vitavia.de



Seine extravagante Form und die Vollverglasung machen das Sirius zu einem besonderen Ort mit viel Flair, Licht und Ausstrahlungskraft.

Dieses Gewächshaus im Stil der barocken Orangerie besteht aus korrosions- und witterungsbeständigen Aluminiumprofilen und ist vollverglast mit ca. 3 mm starkem, kristallklarem Sicherheitsglas (ESG). Die großflächigen Scheiben werden auf ganzer Länge zwischen Gewächshausprofil und schwarzen Kunststoffleisten eingefasst. Durch den T-Grundschnitt (s. Abb. unten) ist die 13 m² große Grundfläche leichter in unterschiedliche Bereiche zu organisieren als in klassischen Gewächshäusern.

Außergewöhnlich hoch sind Traufe (1,60 m) und First (2,54 m). Das geräumige Gewächshaus wird durch die leichtgängige, kugelgelagerte Doppelschiebetür, mit einer Breite von 1,22 m und einer Höhe von 1,91 m, betreten und kann mit weiteren Doppelschiebetüren an den Giebelseiten rechts oder links ausgestattet werden.

Das Sirius ist in drei Farbvarianten erhältlich: In Alu eloxiert, Smaragd oder Schwarz pulverbeschichtet.

Das Sirius ist serienmäßig mit vier Dachfenstern ausgestattet – somit ist für eine optimale Belüftung gesorgt. Regenrinnen und drei Regenfallrohre (L 1,50 m, Ø 32 mm) gewähren einwandfreies Abfließen sowie das Sammeln

von Regenwasser. Das Gewächshaus wird zusammen mit einem ca. 6 cm hohen Stahlfundamentrahmen geliefert.

Zusätzlich können Sie das Gewächshaus mit einer Firstkrone (s. S. 75) verschönern, die gleichzeitig z. B. auch als Taubenabwehr dient.



PRAKTISCH!

Mit weiteren Doppelschiebetüren verschaffen Sie sich an mehreren Seiten Zugang zu Ihrer Orangerie.

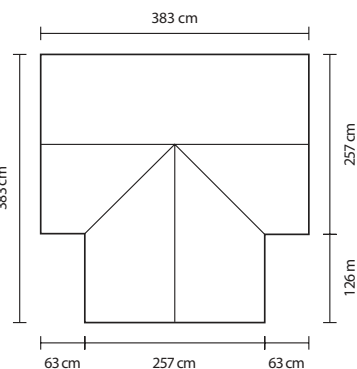
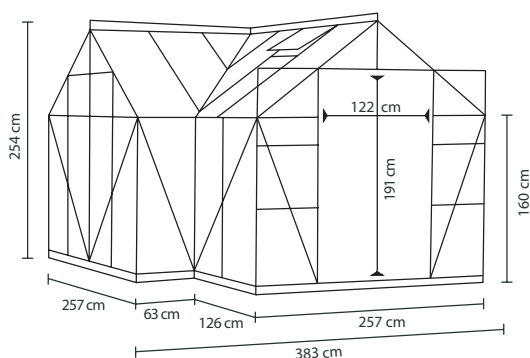

Modell	Ausführungen	Alu eloxiert		Smaragd ²⁾		Schwarz ²⁾	
		Art.-Nr.	UVP ¹⁾ €	Art.-Nr.	UVP ¹⁾ €	Art.-Nr.	UVP ¹⁾ €
ORANGERIE SIRIUS mit 4 Dachfenstern Inkl. Stahlfundamentrahmen, 6 cm hoch Grundfläche ca. 13 m ² Sockelmaß: 381 x 381 cm	ESG ca. 3 mm	265525	3.499,90 €	265545	3.999,90 €	265505	3.999,90 €
	Doppelschiebetür inkl. ESG ca. 3 mm	260260	269,90 €	2602604	319,90 €	2602607	319,90 €

1) UVP = Unverbindliche Preisempfehlung. 2) pulverbeschichtet. 3) Die Ausstattungen sind Zubehör und nicht im Preis enthalten. Alle Maßangaben sind Annäherungswerte. Technische Änderungen vorbehalten. Farbwiedergabe unverbindlich. Höhenmaße inkl. Oberkante Fundamentrahmen gemessen. Garantiebedingungen unter: www.vitavia.de/service/garantiebestimmungen



✓ Außergewöhnliche Form im Stil einer Orangerie

✓ Inklusive dreier Regenfallrohre

✓ Großflächige Scheiben

✓ Inklusive 6 cm hohem Stahlfundamentrahmen

Sirius³ – ESG – Smaragd²

Praktisches Zubehör:
Firstkrone (S. 75)



Sirius³ – ESG – Alu eloxiert



**15 JAHRE
GARANTIE**
AUF KONSTRUKTION
UND RAHMEN

HERA

4500 & 9000

Passgenaues Zubehör
für das Hera finden
Sie auf vitavia.de



Mit dem Hera findet die beliebte Pavillon-Bauart Eingang in die Vitavia Gewächshauswelt. Seine elegante Erscheinung macht dieses Gewächshaus zu einem Schmuckstück in jedem Garten.

Hera 4500: Das Hera 4500 bietet ca. 4,5 m² gemütlichen Rückzugsraum für Hobbygärtner und ihre Lieblingsblumen. Zur Auswahl stehen drei Farben: Aluminium eloxiert, Weiß und Smaragd pulverbeschichtet. Zur Standardausstattung gehören ein Stahlfundamentrahmen, 2 Lamellenfenster, Dauerentlüftung im 2,63 m hohen Dach und eine Schiebetür (B: 0,62 m, H: 1,77 m).

Hera 9000: Unter dem 2,83 m hohen Dach des Hera 9000 finden Gärtner und ihre Gäste auf ca. 9 m² Platz für Aktivitäten vom Umtopfen bis zum abendlichen Glas Wein. Der Pavillon ist in den Farben Aluminium eloxiert, Weiß, Smaragd und Schwarz pulverbeschichtet erhältlich.

Zur umfangreichen Standardausstattung des Hera 9000 gehören: ein Stahlfundamentrahmen, Regenrinnen, drei Regenfallrohre, drei Seitenfenster, die Dauerentlüftung im Dach und eine komfortable Doppelschiebetür (B: 0,80 m, H: 1,77 m) mit hochwertigem Zylinderschloss.

Verglast sind beide Pavillons in der schönen und praktischen Kombiverglasung: Die Seitenwände sind mit ca. 3 mm starkem, kristallklarem Sicherheitsglas (ESG) verglast – und erlauben so den freien Blick ins eigene Grün. Die Befestigung der Verglasung erfolgt mit schwarzen Kunststoffleisten, welche die Glasscheiben auf voller Länge erfassen. Das Dach ist mit ca. 6 mm starken, UV-stabilisierten Hohlkammerplatten (HKP) eingedeckt, die beim Hera 4500 mit Kunststoffleisten, beim Hera 9000 mittels einer Einschubtechnik befestigt werden. Die HKP schützen die Pflanzen vor den schädlichen Auswirkungen zu hoch stehender Sonne.



KOMBIVERGLASUNG: DAS BESTE VON ALLEM

Das kristallklare Sicherheitsglas an den Seiten sorgt für eine schöne Aussicht und viel Licht, die Hohlkammerplatten im Dach für eine schonende Brechung der Lichtstrahlen und bessere Isoliereigenschaften im Vergleich zum vollverglasten Haus.

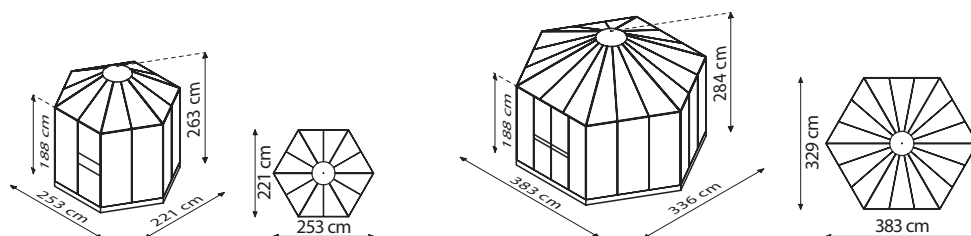

Modell	Ausführungen	Alu eloxiert		Smaragd ²⁾		Weiß ²⁾		Schwarz ²⁾	
		Art.-Nr.	UVP ¹⁾ €	Art.-Nr.	UVP ¹⁾ €	Art.-Nr.	UVP ¹⁾ €	Art.-Nr.	UVP ¹⁾ €
HERA 4500 mit 2 Lamellenfenstern inkl. Stahlfundamentrahmen, Höhe ca. 6 cm Grundfläche ca. 4,5 m ²	Kombiverglasung: ESG ca. 3 mm Dach: HKP ca. 6 mm	40000514	1.249,90 €	40000515	1.399,90 €	40002480	1.399,90 €	—	—
HERA 9000 mit 3 Seitenfenstern inkl. Stahlfundamentrahmen, Höhe ca. 6 cm Grundfläche ca. 9 m ²	Kombiverglasung: ESG ca. 3 mm + Dach HKP ca. 6 mm	261805	2.799,90 €	261825	3.199,90 €	40001866	3.199,90 €	261815	3.199,90 €

1) UVP = Unverbindliche Preisempfehlung. 2) pulverbeschichtet. 3) Die Ausstattungen sind Zubehör und nicht im Preis enthalten. Alle Maßangaben sind Annäherungswerte. Technische Änderungen vorbehalten. Farbwiedergabe unverbindlich. Höhenmaße inkl. Oberkante Fundamentrahmen gemessen. Garantiebedingungen unter: www.vitavia.de/service/garantiebestimmungen



✓ Pavillon mit hexagonalem Grundriss

✓ Großflächige Scheiben

✓ Dach mit Einschubtechnik inklusive Regenrinne (nur 9000)

✓ Inklusive Stahlfundamentrahmen

✓ Kombiverglasung aus HKP im Dach und ESG in den Seiten

Hera 9000³¹ – Kombi – Weiß²⁾



15 JAHRE GARANTIE
AUF KONSTRUKTION UND RAHMEN

10 JAHRE GARANTIE
AUF HOHLKAMMERPLATTEN GEGEN VERWITTERUNG



Hera 4500³¹ – Kombi – Alu eloxiert

GALAXIS

Gewächshauspavillon

Passgenaues Zubehör
für das Galaxis finden
Sie auf vitavia.de



Mit dem Galaxis 9000 erschließen Hobbygärtner das Gewächshausuniversum auf komfortabelste Art: Das hohe Pavillondach ist nicht nur elegant, sondern lässt viel Freiraum für hohe Pflanzen und große Gärtner.

Bodentiefe Doppelschiebetüren erlauben den stolperfreien Zugang, auch mit Schubkarre und anderem sperrigen Gut. Die drei Seitenfenster verleihen wohnlichen Flair und bieten, zusammen mit der Dauerentlüftung im Dach, hervorragende Möglichkeit für die Be- und Entlüftung.

Verglast ist der Pavillon in der schönen und praktischen Kombiverglasung: Das Dach ist mit ca. 6 mm starken, UV-stabilisierten Hohlkammerplatten (HKP) eingedeckt, die mit einer innovativen Einschubtechnik in die Profile geschoben werden. Das Polycarbonat bricht das Licht weich, sodass die Pflanzen gegen zu starke Sonneneinstrahlung geschützt sind. Die Seitenwände sind mit großflächigem, kristallklarem Sicherheitsglas in ca. 3 mm Stärke verglast – und erlauben so den freien Blick ins eigene Grün.

Die Verglasung erfolgt mittels eines Einfasssystems: Die Scheiben werden zwischen schwarzen Kunststoffleisten und dem Gewächshausprofil auf ganzer Länge eingefasst. Das sieht nicht nur hochwertiger aus als die klassische Federklammertechnik, sondern ist auch windstabiler, weil die Scheiben nicht nur an einzelnen Punkten, sondern durchgängig befestigt werden.

Das Pavillongewächshaus ist in vier Farben – Alu eloxiert, Weiß, Smaragd oder Schwarz pulverbeschichtet – erhältlich.

Zur umfangreichen Standardausstattung des Galaxis 9000 gehören: Stahlfundamentrahmen, Regenrinnen, drei lange Regenfallrohre, drei Seitenfenster, Dauerentlüftung im Dach und eine bodentiefe Doppelschiebetür (B: 0,87 m, H: 1,83 m) mit abschließbarem Edelstahlschloss.

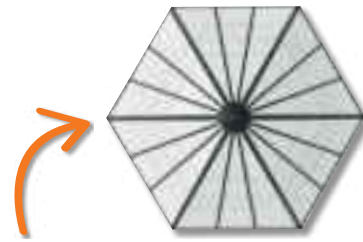

AUSSERGEWÖHNLICHE FORM

Das sechseckige Pavillondach verleiht dem Galaxis seine besondere Gestalt. Auf die Vitavia Standards wie den integrierten UV-Schutz der Dachplatten und die umlaufenden Regenrinnen muss der Hobbygärtner dennoch nicht verzichten.

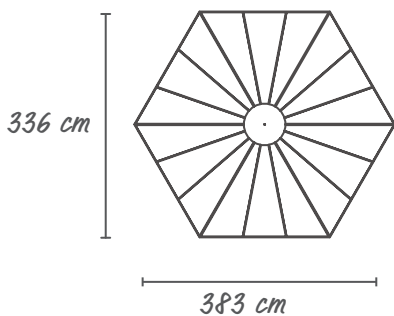
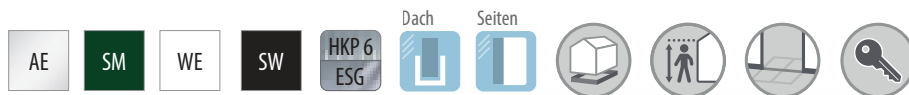

188 cm



284 cm

Modell	Ausführungen	Alu eloxiert		Smaragd ²⁾		Weiß ²⁾		Schwarz ²⁾	
		Art.-Nr.	UVP ¹⁾ €	Art.-Nr.	UVP ¹⁾ €	Art.-Nr.	UVP ¹⁾ €	Art.-Nr.	UVP ¹⁾ €
GALAXIS mit 3 Seitenfenstern inkl. Stahlfundamentrahmen, Höhe ca. 6 cm Grundfläche ca. 9 m ²	ESG ca. 3 mm Dach: HKP ca. 6 mm	40004037	2.999,90 €	40004038	3.399,90 €	40004040	3.399,90 €	40004039	3.399,90 €

1) UVP = Unverbindliche Preisempfehlung. 2) pulverbeschichtet. 3) Die Ausstattungen sind Zubehör und nicht im Preis enthalten. Alle Maßangaben sind Annäherungswerte. Technische Änderungen vorbehalten. Farbwiedergabe unverbindlich. Höhenmaße inkl. Fundamentrahmen gemessen. Garantiebedingungen unter: www.vitavia.de/service/garantiebestimmungen



✓ *Gewächshaus im Pavillon-Stil mit Komfortzugang*

✓ *Doppelschiebetüren mit bodentiefer Türschwelle*

✓ *Abschließbares Edelstahlsschloss*

✓ *Inklusive Stahlfundamentrahmen*

✓ *Kombiverglasung aus HKP im Dach und ESG an den Seiten*

Galaxis³ – Kombi – Schwarz²



KOMFORTZUGANG
mit bodentiefer Türschwelle

15 JAHRE GARANTIE
AUF KONSTRUKTION UND RAHMEN

10 JAHRE GARANTIE
AUF HOHLKAMMERPLATTEN GEGEN VERWITTERUNG



Galaxis³ – Kombi – Weiß²

APHRODITE

7800 & 11500

Passgenaues Zubehör
für das Aphrodite finden
Sie auf vitaria.de



Das außergewöhnliche Pultdach, die schönen und stabilen Profile, die bequeme Stehhöhe und eine durchdachte Verglasung machen das Aphrodite zu einem hochwertigen Hobbygewächshaus – und das sieht man ihm auch an.

Ästhetisch und kraftvoll prägen die Doppelrahmenprofile das großzügig geschnittene Gewächshaus. Sie sorgen für die besonders zuverlässige Befestigung der Seitenverglasung: Verschraubte Aluminiumleisten auf der einen und die Gewächshausprofile auf der anderen Seite rahmen die Glasscheiben ein und sorgen für eine besondere Stabilität (s. Abb. S. 60). Die Hohlkammerplatten im Dachbereich werden mittels einer Einschubtechnik befestigt. Die Langlebigkeit der Profile ist mit einer 15-jährigen Garantie auf Konstruktion und Rahmen verbrieft.

Die mit kristallklarem Sicherheitsglas (ESG) verglasten Modelle fügen sich ansprechend in den Garten ein und lassen seitlich einfallendes Licht an die Pflanzen. Die UV-stabilisierten Hohlkammerplatten (HKP) auf dem Dach sind mit 10 Jahren Garantie gegen Verwitterung ausgestattet. Sie stellen sicher, dass nur die schonenden Sonnenstrahlen am Vor- und Nachmittag durch das Pultdach direkt auf die Pflanzen fallen. Die komplett mit 10 mm starken Hohlkammerplatten eingedeckten Modelle zeigen verbesserte Isoliereigenschaften, die bei angemessener Beheizung auch das Überwintern von frostempfindlichen Pflanzen erlauben. Seiten- und

Oberfenster sind in verschiedenen Graden aufstellbar. Da sie sich nach unten öffnen, regnet es nicht hinein.

Von anderen Gewächshäusern unterscheidet sich das Aphrodite vor allem durch sein Pultdach. Die leichte Schräge lässt Regenwasser einfach abfließen und schafft eine gleichmäßig ansteigende Höhe: von der 1,87 m hohen Rückseite bis zur 2,42 m hohen Front.

Das Aphrodite ist in zwei verschiedenen Größen mit Grundflächen von 7,8 und 11,5 m², in zwei Verglasungsarten und in Aluminium eloxiert oder Weiß pulverbeschichtet erhältlich.

Die Doppelschiebetür mit einer Breite von 1,19 m und einer Höhe von 1,77 m ist sowohl an den Seiten, als auch in der Front montierbar. Die Tür ist serienmäßig mit einem hochwertigen Zylinderschloss ausgestattet. Je nach Größe gehören 3 Seitenfenster, 1-2 Oberfenster, Regenrinne, 2 Regenfallrohre (L 1,75 m, Ø 32 mm) und das abschließbare Zylinderschloss zu der anspruchsvollen Standardausstattung dieses Gewächshauses.

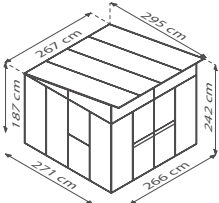
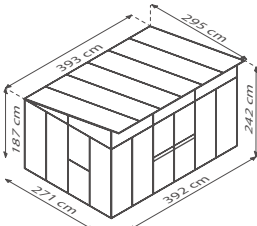

Modell	Ausführungen	Alu eloxiert		Weiß ²⁾	
		Art.-Nr.	UVP ¹⁾ €	Art.-Nr.	UVP ¹⁾ €
APHRODITE 7800 mit 3 Seitenfenstern mit 1 Oberfenster Grundfläche ³⁾ : ca. 7,8 m ² Sockelmaß: 275 x 270 cm 	HKP ca. 10 mm	40000804	2.799,90 €	40002482	2.999,90 €
	Kombiverglasung: ESG ca. 3 mm + Dach HKP ca. 10 mm	40000805	2.799,90 €	40002483	2.999,90 €
APHRODITE 11500 mit 3 Seitenfenstern mit 2 Oberfenstern Grundfläche ³⁾ : ca. 11,5 m ² Sockelmaß: 275 x 396 cm 	HKP ca. 10 mm	40000806	3.499,90 €	40002484	3.749,90 €
	Kombiverglasung: ESG ca. 3 mm + Dach HKP ca. 10 mm	40000807	3.499,90 €	40002485	3.749,90 €

1) UVP = Unverbindliche Preisempfehlung. 2) pulverbeschichtet. 3) Bitte beachten Sie, dass bei Modellen mit Dachüberstand die überbaute Grundfläche stärker von der Innenfläche abweicht als bei klassischen Modellen. 4) Die Ausstattungen sind Zubehör und nicht im Preis enthalten. Alle Maßangaben sind Annäherungswerte. Technische Änderungen vorbehalten. Farbwiedergabe unverbindlich. Garantiebedingungen unter: www.vitaria.de/service/garantiebestimmungen



✓ Großflächige Scheiben an den Seiten, wahlweise aus HKP oder ESG

✓ Verstärkte Profile für hohe Windstabilität

✓ Angenehme Stehhöhe 1,87 m bis 2,42 m

✓ Abschließbares Zylinderschloss

✓ Pultdach mit UV-stabilisierter Dacheindeckung

Aphrodite 7800⁴⁾ – Kombi – Alu eloxiert²⁾



Aphrodite 11500⁴⁾ – HKP – Weiß²⁾



15 JAHRE GARANTIE
AUF KONSTRUKTION
UND RAHMEN

10 JAHRE GARANTIE
AUF HOHLKAMMERPLATTEN
GEGEN VERWITTERUNG

FORTUNA

Gewächshauspavillon

Passgenaues Zubehör
für das Fortuna finden
Sie auf vitavia.de



Das Premiumgewächshaus Fortuna macht seinem Namen alle Ehre: Die Verbindung von Funktionalität und Wohnlichkeit macht es zum Glücksfall für anspruchsvolle Hobbygärtnerinnen und Hobbygärtner.

Solide Konstruktion, hochwertige Ausstattung und viel Raum für Gärtner und Pflanze zeichnen dieses Premiumgewächshaus aus. Auf den 10,2 m² Grundfläche im quadratischen Grundriss finden – auch dank der 1,88 m hohen Seiten und dem 2,65 m hohen First – Pflanzen und Hobbygärtner ausreichend Platz sich zu entfalten. Die 1,74 m hohen und 1,46 m breiten Doppelflügeltüren, die sich weit öffnen lassen, unterstreichen den großzügigen Eindruck. Beide Türflügel lassen sich im geöffneten Zustand feststellen: Freies Ein- und Austreten, auch mit sperrigen Gegenständen auf dem Arm, sind so gewährleistet.

Doppelrahmenprofile fassen die großflächigen Scheiben aus kristallklarem Sicherheitsglas (ESG) in den Seiten stabil und ohne Federklammern auf voller Länge ein. Darüber hinaus besticht das Fortuna durch seinen wohnlichen

Charakter: Seiten aus kristallklarem Sicherheitsglas (ESG) erlauben die ungestörte Sicht in den Garten - oder auch von außen in das Gewächshaus hinein. Auf dem Dach sorgen UV-stabile, 10 mm starke Hohlkammerplatten für verbesserte Isoliereigenschaften und brechen intensive Sonnenstrahlen, wie beispielsweise zur Mittagszeit, weich, sodass die Pflanzen vor dem Brennglaseffekt geschützt sind.

Das Fortuna ist ausschließlich in der cleveren Kombiverglasung mit Glas in den Seiten und Hohlkammerplatten im Dach und in zwei Farben erhältlich. Weitere Ausstattungsmerkmale, wie Seitenfenster und Türklinke, kennt der Hobbygärtner auch aus seinem „ersten“ Zuhause – und freut sich daher über heimatischen Flair in seiner grünen Oase. Weitere Details verraten, dass das kleine Paradies im Sinne der Nutzung zu Ende gedacht wurde: So ermöglichen Regenrinnen und -fallrohre das Auffangen wertvollen Regenwassers und das mitgelieferte Bodenprofil erlaubt die einfache Verankerung auf einem Streifenfundament.



Modell

Ausführungen

Alu eloxiert

Schwarz²⁾

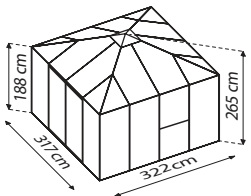
Modell	Ausführungen	Alu eloxiert		Schwarz ²⁾	
		Art.-Nr.	UVP ¹⁾ €	Art.-Nr.	UVP ¹⁾ €
FORTUNA mit 3 Seitenfenstern Grundfläche ca. 10,2 m ² Sockelmaß: 314 x 314 cm 	Kombiverglasung: ESG ca. 3 mm + Dach HKP ca. 10 mm	40003521	3.999,90 €	40003522	4.499,90 €



✓ Außergewöhnliches und formschönes Design

✓ Inkl. Regenrinnen, Regenfallrohren und integriertem Bodenprofil

✓ Hohe und breite Doppelflügeltür

Fortuna³ – Kombi – Aluminium eloxiert



✓ Ausgestattet mit drei Seitenfenstern

✓ Aluminium-Türklinke und Zylinderschloss

15 JAHRE GARANTIE
AUF KONSTRUKTION UND RAHMEN

10 JAHRE GARANTIE
AUF HOHLKAMMERPLATTEN GEGEN VERWITTERUNG



Fortuna³ – Kombi – Aluminium eloxiert

IDA 900 - 7800

Passgenaues Zubehör
für das Ida finden
Sie auf vitavia.de



Mit seiner kleinen Grundfläche bei voller Stehhöhe ermöglicht das Anlehngehäuschaus Ida auch im Vorgarten, auf der Terrasse oder dem Balkon die Anzucht und den Anbau von Kräutern und Gemüse.

Die Balkon- bzw. Terrassengewächshäuser der Serie Ida sind als Anlehnhäuser konzipiert. Das erlaubt die platzsparende und optisch diskrete Integration an bestehende Bauten. Eine Hauswand oder stabile Mauer als Rückwand ist notwendig.

Ida 900 und 1300 haben eine leichtgängige Schiebetür mit einer Breite von 0,61 m und einer Höhe von 1,51 m. Die Modelle 3300 bis 7800 besitzen eine Doppelschiebetür mit einer Breite von 1,22 m und einer Höhe von 1,63 m. Die Regenrinne gehört zur Standardausstattung. Die Modelle Ida 900 bis 5200 sind serienmäßig mit einem Dachfenster und Ida 6500 bis 7800 mit zwei Dachfenstern ausgestattet. Die Dachfenster dienen zur optimalen Be- und Entlüftung.

Passend zu allen Modellen ist ein 6 cm hoher Fundamentrahmen aus verzinktem, farbbeschichtetem Stahlblech als Zubehör lieferbar.

Die Ida Modelle sind in sechs Größen, drei Farben und je zwei Verglasungsarten erhältlich. Dabei werden alle Größen mit Hohlkammerplatten (HKP) in ca. 4 mm Stärke aus UV-stabilisiertem Polycarbonat angeboten. Die

kleineren Modelle (900-1300) sind neben der HKP-Verglasung auch vollverglasst mit ca. 3 mm starkem kristallklarem Sicherheitsglas (ESG) erhältlich. Für die größeren Modelle (5200-7800) ist neben der HKP-Eindeckung (ca. 4 oder ca. 6 mm) auch die Kombiverglasung mit Glas in den Seiten und HKP im Dach erhältlich. Das Dach ist bei diesen Modellen grundsätzlich mit ca. 6 mm HKP eingedeckt.

Zur idealen Aufzucht von Pflanzen oder Kräutern empfehlen wir als Zubehör für die Modelle 900 und 1300 zwei 61 x 63 cm große, kunststoffbeschichtete Drahtregale (s. S. 67).



PERFEKTES BALKONHAUS

Das Ida 900 passt dank kleiner Grundfläche auch optimal auf Balkon oder Terrasse.

Ida 900 - HKP - Alu eloxiert



Modell	Ausführungen	Alu eloxiert		Smaragd ²⁾		Schwarz ²⁾	
		Art.-Nr.	UVP ¹⁾ €	Art.-Nr.	UVP ¹⁾ €	Art.-Nr.	UVP ¹⁾ €
IDA 900 mit 1 Dachfenster Grundfläche ca. 0,9 m ² Sockelmaß: 65 x 130 cm	HKP ca. 4 mm	260044	269,90 €	261014	319,90 €	267014	319,90 €
	ESG ca. 3 mm	40006078	349,90 €	40006079	399,90 €	40006080	399,90 €
	Stahlfundamentrahmen: H 6 cm	263090	69,90 €	261770	79,90 €	268090	79,90 €
IDA 1300 mit 1 Dachfenster Grundfläche ca. 1,3 m ² Sockelmaß: 65 x 192 cm	HKP ca. 4 mm	260054	349,90 €	261024	399,90 €	267024	399,90 €
	ESG ca. 3 mm	40006084	449,90 €	40006085	499,90 €	40006086	499,90 €
	Stahlfundamentrahmen: H 6 cm	263130	79,90 €	261772	89,90 €	268772	89,90 €
IDA 3300 mit 1 Dachfenster Grundfläche ca. 3,3 m ² Sockelmaß: 128 x 254 cm	HKP ca. 4 mm	260064	599,90 €	261034	699,90 €	267034	699,90 €
	ESG ca. 3 mm	40006090	699,90 €	40006091	799,90 €	40006092	799,90 €
	Stahlfundamentrahmen: H 6 cm	263330	99,90 €	261774	109,90 €	268774	109,90 €
IDA 5200 mit 1 Dachfenster Grundfläche ca. 5,2 m ² Sockelmaß: 190 x 254 cm	HKP ca. 4 mm	260074	849,90 €	261654	949,90 €	40001557	949,90 €
	HKP ca. 6 mm	260079	949,90 €	261659	1.099,90 €	40001558	1.099,90 €
	Kombiverglasung: ESG ca. 3 mm + Dach HKP ca. 6 mm	40006093	999,90 €	40006094	1.149,90 €	40006095	1.149,90 €
	Stahlfundamentrahmen: H 6 cm	263340	119,90 €	261775	129,90 €	268340	129,90 €
IDA 6500 mit 2 Dachfenstern Grundfläche ca. 6,5 m ² Sockelmaß: 190 x 317 cm	HKP ca. 4 mm	260084	949,90 €	261664	1.099,90 €	40001559	1.099,90 €
	HKP ca. 6 mm	260089	1.069,90 €	261669	1.219,90 €	40001560	1.219,90 €
	Kombiverglasung: ESG ca. 3 mm + Dach HKP ca. 6 mm	40006096	1.129,90 €	40006097	1.269,90 €	40006098	1.269,90 €
	Stahlfundamentrahmen: H 6 cm	263342	159,90 €	261776	169,90 €	268342	169,90 €
IDA 7800 mit 2 Dachfenstern Grundfläche ca. 7,8 m ² Sockelmaß: 190 x 379 cm	HKP ca. 4 mm	260104	1.049,90 €	261674	1.199,90 €	40001561	1.199,90 €
	HKP ca. 6 mm	260109	1.199,90 €	261679	1.349,90 €	40001562	1.349,90 €
	Kombiverglasung: ESG ca. 3 mm + Dach HKP ca. 6 mm	40006099	1.249,90 €	40006100	1.399,90 €	40006101	1.399,90 €
	Stahlfundamentrahmen: H 6 cm	263344	179,90 €	261777	189,90 €	268346	189,90 €

1) UVP = Unverbindliche Preisempfehlung. 2) pulverbeschichtet. 3) Die Ausstattungen sind Zubehör und nicht im Preis enthalten. Alle Maßangaben sind Annäherungswerte. Technische Änderungen vorbehalten. Farbwiedergabe unverbindlich. Höhenmaße ab Oberkante Fundamentrahmen gemessen. Garantiebedingungen unter: www.vitavia.de/service/garantiebestimmungen

NEU!
ESG & Kombi



✓ *Ida 5200-7800:
inklusive 2 Regenfallrohren,
L 1,47 m, Ø 32 mm*

✓ *Anlehnungewächshaus:
Zur Befestigung an einer Mauer
oder Hauswand*

✓ *Auch für den kleinen Garten oder
den Balkon geeignet*

Ida 3300³⁾ – ESG – Schwarz²⁾ – Abbildung zeigt Gewächshaus mit Zubehör Stahlfundamentrahmen



✓ *Tür vorbereitet für ein
Vorhängeschloss*

**15 JAHRE
GARANTIE**
AUF KONSTRUKTION
UND RAHMEN

**10 JAHRE
GARANTIE**
AUF HOHLKAMMERPLATTEN
GEGEN VERWITTERUNG

Ida 6500³⁾ – HKP – Smaragd²⁾
Abbildung zeigt Gewächshaus mit Zubehör Stahlfundamentrahmen

FLORA Anlehnhaus

Passgenaues Zubehör
für das Flora finden
Sie auf vitavia.de



Hoch hinaus – auch im kleinen Garten. In diesem Anlehngehäus mit außergewöhnlicher Höhe finden auch hochwachsende Pflanzen problemlos Platz.

Das Anlehngehäus ohne Rückwand besticht durch seine für ein Kleingewächshäus beträchtliche Höhe: Der mit 2,51 m ungewöhnlich hohe First sowie die 1,80 m hohe Traufe erlauben den meisten Gärtnern das aufrechte Arbeiten im Gewächshäus und bieten auch hohen Pflanzen, wie z.B. Tomaten, genügend Raum, sich frei zu entfalten. Auch der Zugang ist dank der 2 m hohen Türen selbst für große Menschen komfortabel.

Komplett mit Hohlkammerplatten verglast, bietet das Flora Ihnen eine gute Isolierung gegen schwankende und im Winter niedrige Temperaturen, aber auch Schutz vor dem sogenannten Brennglaseffekt: Dieser führt bei intensiver Sonneneinstrahlung zu einer so starken Bündelung des Lichts, dass es zu Verbrennungen an den Pflanzen kommen kann. Die Hohlkammerplatten (HKP) sind aus UV-stabilisiertem Polycarbonat und brechen das Licht dank ihrer milchigen Oberfläche so, dass es gestreut wird und „weich“ auf die Pflanzen fällt. Ein zusätzliches Abschattieren ist daher in der Regel unnötig.

Ein Dachfenster, die leichtgängige und kugelgelagerte Schiebetür mit einer Breite von 61 cm sowie die Regenrinnen sind serienmäßig enthalten.

Bei diesem hohen Gewächshäus sind Regale besonders sinnvoll. Dieses und anderes passendes Zubehör, z.B. Aluregale und -tische zur besseren Raumausbeute oder ein Regenfallrohr zur Nutzung des Regenwassers für die ressourcen- und pflanzenschonende Bewässerung, finden Sie im Zubehörteil ab Seite 64.

Das Flora ist als Anlehnhaus konzipiert. Eine Hauswand oder stabile Mauer als Rückwand ist notwendig.



SCHON GEWUSST?

Orchideen bringen Eleganz und Exotik in Ihr Gewächshäus. Da sie zu den anspruchsvollen Pflanzen gehören, die weder die direkte Sonneneinstrahlung noch kalte Scheiben mögen, fühlen Sie sich im inneren Teil eines Gewächshäuses mit gut isolierenden Hohlkammerplatten am wohlsten.



Modell

Ausführungen

Alu eloxiert

Art.-Nr.

UVP¹⁾ €

FLORA 3800

mit 1 Dachfenster

Grundfläche ca. 3,8 m²

Sockelmaß: 192 x 190 cm

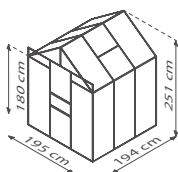

HKP ca. 4 mm

266954

349,90 €

2,51 m

außergewöhnliche Höhe

✓ Hohes Anlehnhaus mit einer Höhe von 2,51 m

✓ Komplette HKP-Verglasung: weiches Licht und bessere Isoliereigenschaften

✓ Inklusive Dachfenster und Regenrinne

✓ Tür vorbereitet für ein Vorhängeschloss

Flora 3800^{2l} – HKP – Alu eloxiert

Flora 3800^{2l} – HKP – Alu eloxiert

15 JAHRE GARANTIE
AUF KONSTRUKTION UND RAHMEN

10 JAHRE GARANTIE
AUF HOHLKAMMERPLATTEN GEGEN VERWITTERUNG



ATHENA

7000 - 11900

Passgenaues Zubehör
für das Athena finden
Sie auf vitavia.de



Ob zum Überwintern von Pflanzen oder als Anlehngewächshaus mit schönem Ausblick: Dieses großzügige Modell bietet genug Platz für Ihr Gemüse, frostempfindliche Pflanzen und auch für Sie!

Hochwertige Doppelrahmenprofile (s. S. 60) prägen das elegante und kraftvolle Design des Gewächshauses und verleihen dem Athena besondere Stabilität. Die Seitenverglasung besteht aus ca. 3 mm starkem, kristallklarem Sicherheitsglas (ESG). Der Dachbereich ist mit ca. 10 mm starken Hohlkammerplatten ausgerüstet. Diese schützen die Pflanzen vor zu starker Sonneneinstrahlung, sorgen für eine ausgeglichene Temperatur und sind wenig empfindlich gegen herabfallende Äste oder dergleichen. Das kristallklare Vitavia Sicherheitsglas (ESG) ist stets gehärtet, sodass es bei üblichen Belastungen nicht bricht. Sollte es doch einmal zu einer Beschädigung kommen, ist garantiert, dass keine scharfen Kanten entstehen – und der Garten sicher bleibt.

Die Doppelschiebetür mit einer Breite von 1,19 m und einer Höhe von 1,77 m ist sowohl an den Seiten, als auch in der Front montierbar. Die Tür ist serienmäßig mit einem hochwertigen Zylinderschloss ausgestattet.

Das Athena ist in vier Größen und drei Farben erhältlich: Aluminium eloxiert, Weiß oder Schwarz pulverbeschichtet.

Zur Standardausstattung gehören zwei Seitenfenster, eine Regenrinne und zwei Regenfallrohre. Durch ein zusätzliches „Tür-Kit“ können Sie Ihr Haus auch mit mehreren Türen ausstatten.

ATHENA PREMIUM

Mit dem separat erhältlichen Nachrüstsatz verstärken Sie die Profile im Dach und verwandeln so das Athena in ein Athena Premium mit erhöhter Stabilität und Tragkraft.

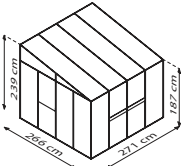
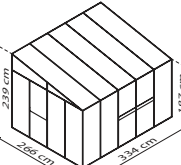
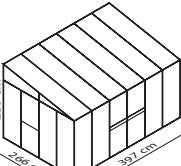
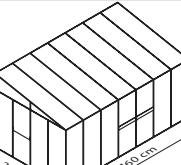
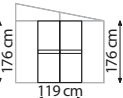

Modell	Ausführungen	Alu eloxiert		Weiß ²⁾		Schwarz ²⁾	
		Art.-Nr.	UVP ¹⁾ €	Art.-Nr.	UVP ¹⁾ €	Art.-Nr.	UVP ¹⁾ €
ATHENA 7000 mit 2 Seitenfenstern Grundfläche ca. 7 m ² Empf. Fundamentmaß: 268 x 281 cm 	ESG ca. 3 mm Dach: HKP ca. 10 mm	40002388	2.499,90 €	40002465	2.799,90 €	40002392	2.799,90 €
	Nachrüstsatz zur Verstärkung	266709	399,90 €	40000311	449,90 €	268809	449,90 €
ATHENA 8600 mit 2 Seitenfenstern Grundfläche ca. 8,6 m ² Empf. Fundamentmaß: 268 x 344 cm 	ESG ca. 3 mm Dach: HKP ca. 10 mm	40002389	2.699,90 €	40002488	2.999,90 €	40002487	2.999,90 €
	Nachrüstsatz zur Verstärkung	266729	449,90 €	40000538	499,90 €	268829	499,90 €
ATHENA 10200 mit 2 Seitenfenstern Grundfläche ca. 10,2 m ² Empf. Fundamentmaß: 268 x 407 cm 	ESG ca. 3 mm Dach: HKP ca. 10 mm	40002390	2.899,90 €	40002466	3.299,90 €	40002463	3.299,90 €
	Nachrüstsatz zur Verstärkung	266749	499,90 €	40000539	549,90 €	268849	549,90 €
ATHENA 11900 mit 2 Seitenfenstern Grundfläche ca. 11,9 m ² Empf. Fundamentmaß: 268 x 470 cm 	ESG ca. 3 mm Dach: HKP ca. 10 mm	40002391	3.149,90 €	40002467	3.499,90 €	40002464	3.499,90 €
	Nachrüstsatz zur Verstärkung	266769	549,90 €	40000540	599,90 €	268869	599,90 €
Tür-Kit Doppelschiebetür Inkl. Glas (ESG) 	ESG ca. 3 mm	260250	749,90 €	40000537	799,90 €	2682504	799,90 €

1) UVP = Unverbindliche Preisempfehlung. 2) pulverbeschichtet. 3) Die Ausstattungen sind Zubehör und nicht im Preis enthalten. Alle Maßangaben sind Annäherungswerte. Technische Änderungen vorbehalten. Farbwiedergabe unverbindlich. Garantiebedingungen unter: www.vitavia.de/service/garantiebestimmungen



- ✓ Anlehngewächshaus der Extraklasse
- ✓ Abschließbares Zylinderschloss
- ✓ Einzigartige Glashaltetechnik mit großflächigen Scheiben
- ✓ Inkl. Kastenprofil zur Fundamentvorbereitung, Türschwelle: 4,6 cm
- ✓ Serienmäßig mit 2 bodentiefen Regenfallrohren L 1,75 m, Ø 32 mm

Athena 8600³⁾ – Kombi – Weiß²⁾



- ✓ Inklusive Seitenfenster
- ✓ Umrüstbar zu Athena Premium dank Verstärkungssatz

Athena 11900³⁾ – Kombi – Schwarz²⁾



15 JAHRE GARANTIE
AUF KONSTRUKTION
UND RAHMEN

10 JAHRE GARANTIE
AUF HOHLKAMMERPLATTEN
GEGEN VERWITTERUNG

Gewächshäuser PRODUKT-LEGENDE

Mit den folgenden Symbolen verschaffen Sie sich schnell einen Überblick über die wichtigsten Merkmale der Vitavia Gewächshäuser.

FARBEN

- AE *Alu eloxiert*
- SM *Smaragd pulverbeschichtet*
- SW *Schwarz pulverbeschichtet*
- WE *Weiß pulverbeschichtet*





VERGLASUNG

- HKP *Hohlkammerplatten*
- ESG *Kristallklares Sicherheitsglas (ESG)*
- HKP
ESG *Kombiverglasung*

GLASHALTETECHNIK

-  *Federklammer-System*
-  *Einstecktechnik*
-  *Einschubtechnik*
-  *Einfass-System*
-  *Doppelrahmen-System*

BESONDERE MERKMALE

-  *Stahlfundamentrahmen enthalten oder konstruktionsbedingt nicht nötig*
-  *Stehhöhe (Seitenhöhe mind. 1,60 m)*
-  *Bodentiefe Türschwelle*
-  *Inklusive Schloss und Schlüssel*
-  *TÜV-zertifiziert (weitere Infos s. S. 56)*
-  *Energieeffizient*



DER ZUBEHÖR-FINDER auf vitavia.de

So finden Sie bequem das passende Gewächshauszubehör

Um bei der Vielzahl an Gewächshausmodellen mit den jeweiligen Besonderheiten ganz sicher sein zu können, dass Sie wirklich genau den passenden Zubehörartikel auswählen, empfehlen wir Ihnen die Nutzung unseres Zubehörfinders auf www.vitavia.de. Um an Ihren gewünschten – und garantiert passenden Zubehörartikel zu kommen, gibt es zwei Wege, die wir Ihnen hier (A) und umseitig (B) vorstellen:

A SIE HABEN SICH FÜR EIN GEWÄCHSHAUS ENTSCIEDEN UND SUCHEN NUN PASSENDES ZUBEHÖR?

1



Scannen Sie auf der Gewächshaus-Seite hier im Katalog den QR-Code ein. Sie landen direkt auf der entsprechenden Gewächshausseite auf vitavia.de. Alternativ können Sie auch auf vitavia.de gehen und dort unter **PRODUKTE** auf **GEWÄCHSHÄUSER** und dann auf das Modell Ihrer Wahl klicken.

2

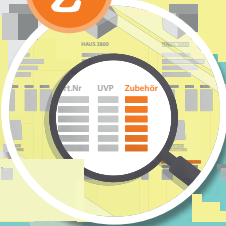

Unten auf der Seite finden Sie alle erhältlichen Modelle nach Größen tabellarisch aufgelistet: In der Zeile mit dem ausgewählten Artikel wählen Sie dann rechts den Punkt **ZUBEHÖR** aus – und landen auf einer Übersichtsseite, die alle Zubehörartikel auflistet, die zu Ihrem Gewächshausmodell passen.

3



Wählen Sie das Zubehör Ihrer Wahl aus, um weitere Informationen, inklusive der Artikelnummer zu erhalten, mit der Sie das Produkt dann im Handel erwerben können.



Vitavia

DER ZUBEHÖR-FINDER auf *vitavia.de*

B SIE HABEN EINEN ZUBEHÖR-ARTIKEL GEFUNDEN UND MÖCHTEN PRÜFEN, OB ES ZU IHREM GEWÄCHSHAUS PASST?

1 Scannen Sie den folgenden QR-Code ein, der Sie direkt zum Zubehör-Finder auf unserer Website *vitavia.de* führt:



2 Alternativ können Sie auch auf www.vitavia.de gehen und sich im Service-Menü oben rechts durch einen Klick auf den Button ZUBEHÖR-FINDER direkt auf die Seite leiten lassen.

3 Hier geben Sie dann die Zubehör-Artikelnummer aus diesem Katalog ein, um sich weitere Informationen zu Ihrem Wunsch-Produkt anzeigen zu lassen.

Vitavia



📍 E.P.H. Schmidt & Co. GmbH • Höfkerstr. 30 • 44149 Dortmund



Gerätehäuser PRODUKT-LEGENDE

Mit den folgenden Symbolen verschaffen Sie sich schnell einen Überblick über die wichtigsten Merkmale der Gerätehäuser.





FARBEN

-  Silber Metallic
-  Jade
-  Anthrazit
-  Anthrazit Matt
-  Tanne/Weiß
-  Schiefer/Graphit
-  Schiefer/Weiß
-  Holzoptik/Nuss
-  Javabraun
-  Blank

MATERIALEIGENSCHAFTEN

-  Feuerverzinkter Stahl
-  Galvanisch verzinkter Stahl
-  Vinylbeschichtung
-  Multilayer-Einbrennlackierung
-  Überlappend montierte Paneele
-  Innenliegende Kastenprofile

BESONDERE MERKMALE

-  Stehhöhe (Seitenhöhe mind. 1,60 m)
-  Integrierte Schiebetür
-  Integrierte Schwingtür
-  Integrierter Klappdeckel
-  Inklusive Schloss

WICHTIGES WISSEN

rund ums Thema Gewächshaus

Liebe Leserinnen und Leser,

wie schön, dass Sie sich den Traum vom eigenen Gewächshaus erfüllen möchten! Hier finden Sie wichtige Informationen zur Produktqualität und den wesentlichen Unterscheidungsmerkmalen der verschiedenen Vitavia-Modelle. Diese Informationen sollen Ihnen als eine Art roter Faden beim Blättern durch den Katalog dienen – und Ihnen so helfen, das für Sie „richtige“ Gewächshaus zu finden.

GEMEINSAMKEITEN UND UNTERSCHIEDUNGSMERKMALE DER VITAVIA GEWÄCHSHÄUSER

Alle Vitavia Gewächshäuser zeichnen sich durch gemeinsame Qualitätsmerkmale aus. Dazu gehört zuallererst, dass sie aus eigener Herstellung stammen – und dass diese nach den amfori/BSCI-Standards für die soziale und nachhaltige Produktion erfolgt.



Darüber hinaus zeichnen sich die verwendeten Materialien durch verlässliche Qualität und beste Eignung für den Einsatz im Gewächshaus aus. So bestehen alle Gewächshausprofile aus veredeltem Aluminium: Das widerstandsfähige Material punktet mit herausragender Festigkeit. Das erlaubt den Einsatz sehr schmaler Profile, ohne auf Stabilität zu verzichten. Durch Eloxierung der blanken und Pulverbeschichtung der farbigen Modelle erhält die Oberfläche zusätzlichen Schutz gegen Rost und Kratzer und wird pflegeleichter.

Die Hohlkammerplatten aus deutscher Herstellung weisen geschlossene Längsseiten auf. Im Gegensatz zu anderen Herstellern bieten sie somit besondere Stabilität an den Glasaufnahmepunkten. Die UV-geschützte Außenseite macht sie länger haltbar als ungeschützte Exemplare. Weitere Informationen zu den funktionalen Vorteilen finden Sie auf Seite 60.

Bei Glasmodellen können sich unsere Kunden auf den ausschließlichen Einsatz von kristallklarem Sicherheitsglas (ESG) verlassen. Die thermische Vorspannung (EN 12150-2:2004) führt zu einer erhöhten Stabilität und zu dem Zerfall in ungefährliche Bruchstücke, sollte es doch einmal zum Schaden kommen.

Bei allen Gemeinsamkeiten zeichnet sich das Sortiment auch durch seine große Vielfalt aus: Klassische Gewächshäuser, besondere Modelle wie Orangerien oder Pultdachhäuser, Größen zwischen 0,35 und 15,7 m², verschiedene Arten und Techniken der Verglasung sowie verschiedene Farben sind erhältlich. Die verfügbaren Größen zu jedem Gewächshaus finden Sie immer unterhalb des Produktnamens. Erhältliche Farben und Verglasungsoptionen können mit einem Blick auf die quadratischen Symbole erfasst werden, die sich auf jeder Gewächshausseite oberhalb der Artikeltabelle befinden. Direkt daneben weisen wir mit unseren runden, grauen Symbolen auf besonders relevante Qualitätsmerkmale, wie z. B. eine bodentiefe Türschwelle, hin.

GARANTIEN

Unsere Gewächshäuser werden im Vitavia-Unternehmensverbund konstruiert und in der eigenen Produktionsstätte hergestellt. Das macht es uns leicht, für Ihre Qualität zu bürgen. Daher geben wir z.B. eine Garantie von 15 Jahren auf Rahmen und Konstruktion.

Die verwendeten Hohlkammerplatten kaufen wir beim deutschen Hersteller ein. Ihre überlegene Qualität (s. o.) macht eine Garantiezeit von 10 Jahren möglich.

**15 JAHRE
GARANTIE**

AUF KONSTRUKTION
UND RAHMEN

**10 JAHRE
GARANTIE**

AUF HOHLKAMMERPLATTEN
GEGEN VERWITTERUNG

TÜV-ZERTIFIZIERUNG

Gerade bei den Einstiegshäusern ist unseren Kunden ein herstellerunabhängiges Qualitätsurteil wichtig. Daher haben wir uns 2021 erfolgreich um das TÜV-Zertifikat für unsere beliebtesten Gewächshausmodelle beworben.

Alle TÜV-zertifizierten Gewächshausmodelle haben wir mit diesem Qualitäts-Symbol gekennzeichnet:



DAS „IDEALE“ GEWÄCHSHAUS

Bei der Wahl Ihres Gewächshauses ist es wichtig, zu überlegen, wie Sie es bevorzugt nutzen möchten. Die wichtigsten **AUSWAHLKRITERIEN** und unsere *Empfehlungen* im Überblick:

HÖHE DER PFLANZEN

Empfehlung: Platz für die endgültige Größe der Pflanze einplanen.

GRÖSSE DES HOBBYGÄRTNERS

Empfehlung: Aufrechtes Arbeiten schont den Rücken. Aus diesem Grund kennzeichnen wir Häuser mit einer Seitenhöhe ab 1,60 m mit diesem Symbol: →



MENGE DER PFLANZEN

Empfehlung: Lieber etwas mehr Raum einplanen.

RAUMBEDARF FÜR GARTENARBEIT

Empfehlung: An rauen Tagen arbeitet es sich besser im Gewächshaus, bei schönem Wetter sind Zubehörmöbel aus Aluminium leicht und schnell rauszutragen. Lassen Sie Platz für weitere Gegenstände wie Arbeitstische, Heizsysteme, Gartenwerkzeug etc. – und sich selbst Raum zum Arbeiten. Und vielleicht möchten Sie ja auch mal eine Tasse Kaffee im eigenen Grün genießen? Falls Ihnen das Gärtnern oder auch nur die Ruhe in Ihrem Gewächshaus gefällt, wollen Sie dort bestimmt mehr Zeit verbringen, als Sie jetzt ahnen.

ENERGIEEFFIZIENZ

Empfehlung: Aufgrund der besseren Isoliereigenschaften sparen Sie Heizenergie bei einem Haus mit Hohlkammerplatten. Sollten in Ihrem Gewächshaus Pflanzen überwintern, empfiehlt sich z.B. eine Eindedkung mit mind. 10 mm starken HKP. Produkte, die sich z.B. durch die HKP-Verglasung, durch eine höhere Energieeffizienz auszeichnen, erkennen Sie auf den Produktseiten an dem folgenden Symbol: →



SICHERHEIT

Empfehlung: Hohlkammerplatten bestehen aus Polycarbonat, sind also praktisch unzerbrechlich. Aufgrund der ausschließlichen Verwendung von Sicherheitsglas (ESG) ist Sicherheit bei Vitavia Gewächshäusern aber kein Argument gegen Glas (s. Abschnitt „Gemeinsamkeiten und Unterscheidungsmerkmale“). Weitere Vorteile von Sicherheitsglas finden Sie unter dem Punkt „Verglasungsarten“ (s. S. 60).

LICHT

Empfehlung: Für die meisten Pflanzen ist Licht gleichbedeutend mit Wachstum und wirkt sich direkt auf den Ertrag aus. Das legt die Verglasung des Gewächshauses mit Glas im Vergleich zum Licht brechenden Polycarbonat nahe. Doch je nachdem, wie sehr Sie sich um die Schattierung kümmern können, empfiehlt sich gerade im Dach u. U. dennoch die Eindedkung mit Hohlkammerplatten, die aufgrund ihrer milchigen Oberfläche den Brennglaseffekt verhindern können. Weitere Infos unter dem Punkt „Verglasungsarten“ (s. S. 60).

ERFAHRUNG UND RESSOURCEN

Empfehlung: Überfordern Sie sich nicht, wenn Sie gerade erst in das Gärtnern einsteigen oder das erste Mal ein Gewächshaus aufbauen. Planen Sie genug Zeit und ein zweites Paar Hände ein.



GEWÄCHSHAUSGÄRTNERN im Überblick:

- ✓ Die Gartensaison verlängert sich automatisch gegenüber der freien Natur.
- ✓ Ideale Temperatur- und Lichtverhältnisse beschleunigen das Wachstum.
- ✓ Der Ernteertrag fällt deutlich höher aus. Das Gewächshaus ermöglicht bei entsprechender Ausstattung eine ganzjährige Nutzung.
- ✓ Kübelpflanzen und empfindliche Gewächse können unter artgerechten Voraussetzungen überwintern.
- ✓ Neben dem ganz praktischen Nutzen dient das Gewächshaus vielen Hobbygärtnern auch als Ort der Erholung: die eigene grüne Oase um die Ecke!



GLASHALTETECHNIKEN

Zur Befestigung der Hohlkammerplatten oder Glasscheiben kommen je nach Gewächshausmodell unterschiedliche Techniken zum Einsatz:



FEDERKLAMMER-SYSTEM (A)

Etablierter, einfacher Verglasungstyp, leichter Austausch von Scheiben – auch im Nachhinein.



EINSTECKTECHNIK (B)

Konstruktives Einfassen der HKP im Zwischenprofil, immer kombiniert mit weiterer Haltetechnik an den Außenkanten.



EINSCHUBTECHNIK (C)

Verglasungstyp mit erhöhter Windstabilität durch Einschub der Platte oder Scheibe in das Profil.



EINFASS-SYSTEM (D)

Einfassen der Scheiben zwischen Profil und durchgängiger Polycarbonatleiste für hohe Windstabilität.



DOPPELRAHMEN-SYSTEM (E)

Überlegene Verglasungstechnik mit verschraubten Aluminiumleisten für besondere Windstabilität und einen hochwertigen Look.



VERGLASUNGSARTEN

Um Ihnen die Entscheidung für die richtige Verglasung zu erleichtern, hier die wichtigsten Vorteile der von uns verwendeten Verglasungstypen.



HOHLKAMMERPLATTEN (HKP)¹⁾

Vorteile: Hohlkammerplatten, kurz HKP, isolieren mehr als Klarglas und Sicherheitsglas, sodass Pflanzen besser vor Kälte und starken Temperaturschwankungen geschützt sind. Das bedeutet, dass sich Ihr Gewächshaus mit HKP im Sommer langsamer aufwärmt und im Winter nicht so schnell auskühlt.

Vitavia Gewächshäuser sind i. d. R. mit ca. 4 oder 6 mm, einzelne auch mit ca. 10 oder 16 mm starken Hohlkammerplatten erhältlich. Je stärker die HKP, desto höher die Isolierleistung. Die Wärmedurchgangszahl, mit deren Hilfe Sie die nötige Heizleistung berechnen können, variiert bei unseren Hohlkammerplatten je nach Stärke: 4 mm: 4,0 | 6 mm: 3,6 | 10 mm: 3,2 | 16 mm: 2,9.



KRISTALLKLARES SICHERHEITSGLAS (ESG)²⁾

Vorteile: Unser kristallklares Sicherheitsglas (ESG) lässt das Licht quasi ungefiltert einfallen – sorgt also für maximale Sonnenausbeute. An den Seiten lässt Glas die Sicht ungetrübt, sowohl beim Blick aus dem Gewächshaus heraus als auch beim Blick hinein.

Glasscheiben sind schwerer als Hohlkammerplatten und erhöhen somit das Gewicht und die Stabilität des Hauses.

Der Wärmedurchgangskoeffizient von ESG mit einer Stärke von 3 mm liegt bei: 6,9.



KOMBIVERGLASUNG

Vorteile: Das Beste aus beidem: Hohlkammerplatten auf dem Dach brechen das Licht weich, sodass Ihre Pflanzen vor direkter Sonneneinstrahlung und damit vor dem Brennglaseffekt geschützt sind.

Die schonendere Vormittags- und Nachmittagssonne strahlt hingegen quasi ungefiltert durch die mit Sicherheitsglas versehenen Seiten. Die UV-Beschichtung sorgt für eine lange Haltbarkeit der HKP und schützt darüber hinaus Ihre Gewächshausausstattung.

Wärmebedarf berechnen:

Glasfläche in m² x Temperaturerhöhung x Wärmedurchgangszahl

= Energiebedarf in Watt

Die jeweiligen Glasflächen finden Sie unter:
<https://www.vitavia.de/waermebedarfsrechnung>

1) Beim Einsatz von Hohlkammerplatten beachten Sie bitte den einseitigen UV-Schutz: Die mit dem Schutz versehene Seite muss immer nach außen zeigen. Zur Kennzeichnung der Außenseite ist diese Seite mit einer Schutzfolie oder am Rand mit einem Aufdruck versehen. Bei Hohlkammerplatten, die mit der Folie gekennzeichnet sind, vergessen Sie bitte niemals, die Außenseite zu markieren, bevor die Folie entfernt wird! Nachträglich ist optisch nicht mehr zu erkennen, welche die UV-beschichtete Seite ist. Und nur bei richtiger Verwendung von Hohlkammerplatten ergibt eine Beheizung des Gewächshauses Sinn.



An die meisten Modelle kann ein Vorhängeschloss angebracht werden, manche Türen besitzen bereits ein eigenes Schloss.

Jedes Vitavia Gewächshaus hat mindestens ein Dach- oder Seitenfenster

Hohlkammerplatte oder Glas – bei den meisten Modellen haben Sie die Wahl.

Je nach Modell werden unterschiedliche Profile verbaut.

Die Verbindung mit dem Fundament erfolgt über eine Unterkonstruktion wie hier den Stahlfundamentrahmen oder über ein verstärktes Bodenprofil.

Die Bauteile der Vitavia Gewächshäuser in der Übersicht

1

Dach

Es kann unterschiedliche Formen und Optionen zu Verglasung und je nach Modell eine unterschiedliche Anzahl an Dachfenstern besitzen, es schließt unten stets mit einer Regenrinne ab.

2

Profile

Die eloxiertem oder pulverbeschichtetem Aluminiumprofile bilden das Gerüst des Gewächshauses und entscheiden über die möglichen Glashaltetechniken. Je nach Modell, können Eck- und Zwischenprofile auch unterschiedliche Glashaltetechniken erfordern (s. linke Seite).

3

Verglasung

Die Verglasung erfolgt mit Hohlkammerplatten in unterschiedlichen Stärken von 4 bis 16 mm oder mit kristallklarem Sicherheitsglas (ESG, ca. 3 mm). Bei der Kombiverglasung werden Hohlkammerplatten im Dach mit Glas an den Seiten kombiniert.

4

Tür

Die Türen gewähren Einlass und bieten eine zusätzliche Belüftungsoption: Es gibt Schiebe- und Schwingtüren. Sie weisen unterschiedliche Breiten und Höhen auf. Alle Vitavia Gewächshäuser können mindestens mit einem Vorhängeschloss ausgestattet werden, viele haben sogar eigene Schlösser, manche eine Türklinke. Gesondert gekennzeichnet haben wir Türen mit bodentiefer Türschwelle.

5

Unterkonstruktion

Je nach Modell kann das Bodenprofil direkt mit dem Fundament verbunden werden, oder es ist eine zusätzliche Unterkonstruktion erforderlich. Für Modelle, für die eine Unterkonstruktion erforderlich, aber nicht im Lieferumfang enthalten ist, wird dies stets als Zubehör in der Preistabelle mit aufgeführt. Alle anderen Modelle sind mit diesem Symbol gekennzeichnet.

6

Fundament

Das Fundament muss vor dem Aufbau erstellt werden und absolut eben und fest sein, um langfristige Setzungen zu vermeiden. Weitere Informationen auf den folgenden Seiten.



VOR DEM AUFBAU

Vitavia Gewächshäuser sind so konstruiert, dass Hobbygärtnerinnen und -gärtner sie selbst aufbauen können. Es handelt sich um Bausätze mit gut bebilderten und übersichtlichen Anleitungen, die die Montage schrittweise zeigen. Im Downloadbereich auf www.vitavia.de finden Sie darüber hinaus kurze Aufbau-Clips zu einzelnen Aufbauschritten und animierte 3D-Zeichnungen zum Aufbau ganzer Gewächshäuser.

WICHTIG: *Bevor Sie anfangen*

1. Bereiten Sie im Vorfeld den Untergrund vor.
2. Die Verglasung muss an einem Stück erfolgen, planen Sie daher hierfür einen ganzen Tag ein. Die Verglasung sollte außerdem bei Windstille, oder wenn nur wenig Wind herrscht, vorgenommen werden.
3. Planen Sie, gerade bei größeren Häusern, für den Aufbau ein Wochenende und hier und da ein zweites Paar Hände ein.

GEWÄCHSHAUSUNTERGRUND UND FUNDAMENT

Alle unsere Gewächshäuser brauchen ein Bodenfundament, auf dem sie fest verankert werden müssen. Für einen sorgenfreien Aufbau ist das richtige Fundament entscheidend: Es sollte absolut eben und rechteckig sein. Einige benötigen zusätzlich eine Rahmenunterkonstruktion, unter anderem, um die Gleitfähigkeit der Schiebetüren auf einfache Art sicherzustellen.



1. RAHMENUNTERKONSTRUKTION

Stahlblechfundamentrahmen

Eine einfache und schnelle Wahl für die Unterkonstruktion ist der Stahlblechfundamentrahmen. Nur er ist für alle Fundamenttypen geeignet. Zu allen Gewächshäusern, die eine Unterkonstruktion benötigen, wird auf den Produktseiten ein passender Stahlblechfundamentrahmen angeboten. Alle Modelle, bei denen der Stahlblechfundamentrahmen im Lieferumfang enthalten oder dieser konstruktionsbedingt nicht nötig ist, sind mit dem folgenden Symbol gekennzeichnet.



Lattenkonstruktion

Alternativ zum Stahlblechfundamentrahmen fertigen Sie anhand der Maßangabe aus der jeweiligen Montageanleitung eine Lattenkonstruktion an. Diese besteht aus wetterfestem, imprägniertem Holz und ist mind. 18 mm stark und max. 32 mm breit. Die Lattenkonstruktion ist nicht für das Punktfundament geeignet.

2. FUNDAMENT

Falls keine ebene, feste Stellfläche wie ein Plattenfundament, eine Terrasse, oder Ähnliches vorhanden ist, haben Sie mehrere Optionen, ein Fundament zu bauen. Bitte beachten Sie, dass die folgenden Ausführungen keine fachmännische Beratung ersetzen.

Punktfundament aus Beton

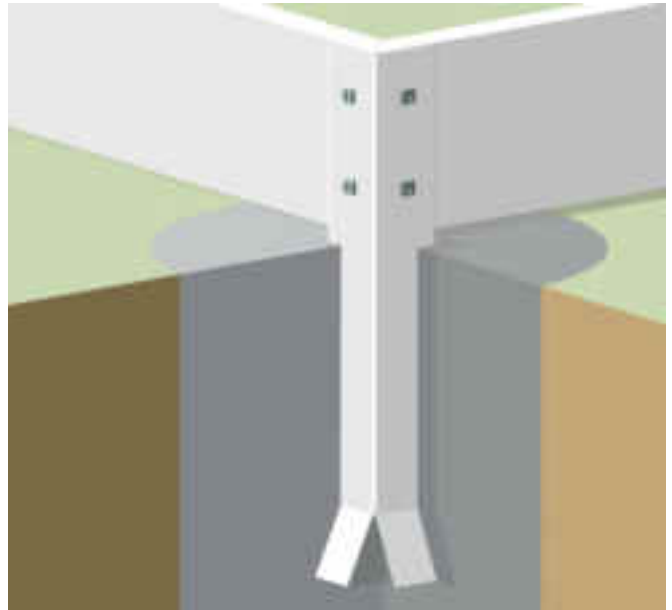

Das Punktfundament sollten Sie ausschließlich in Verbindung mit einem Stahlblechfundamentrahmen nutzen.

Bitte montieren Sie den Stahlblechfundamentrahmen gemäß der Anleitung. Markieren Sie die Punkte, an denen Sie die Fundamentbeine einlassen wollen. Heben Sie frostfreie, 60 bis 80 cm tiefe Löcher an diesen Stellen aus, ca. 30 bis 40 cm breit. Schütten Sie ca. 20 cm Frostschutzkies (Schotter) ein und verdichten Sie ihn standfest. Lassen Sie die Fundamentbeine ein und füllen Sie die Löcher zuletzt mit Magerbeton aus. Bitte achten Sie darauf, dass der Stahlblechfundamentrahmen rechteckig und eben steht. Ein späteres Ausrichten, nach der Aushärtung des Betons, ist nicht möglich.

Die Gründung durch das Punktfundament lässt sich alternativ durch einen Erdanker umsetzen (s. S. 107).



Streifenfundament aus Beton

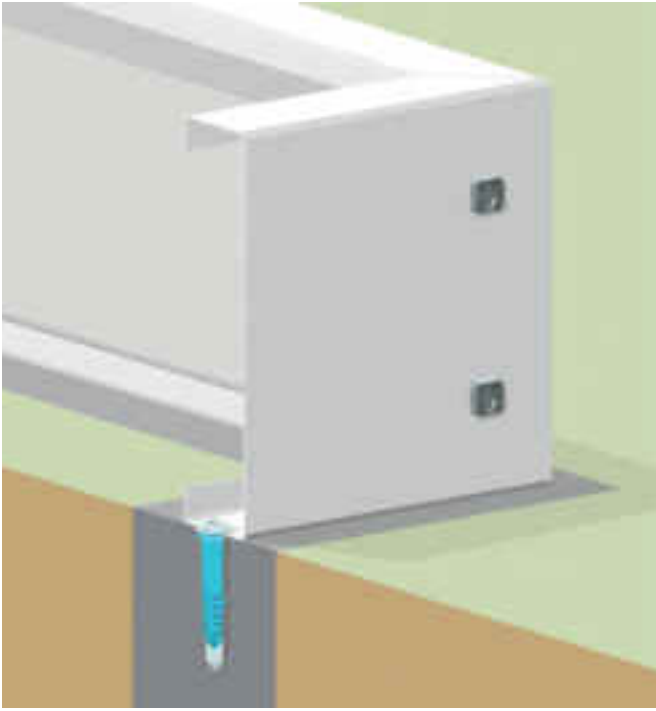

Bei dieser Art der Fundamentierung heben Sie gemäß dem Sockelmaß einen ausreichend breiten Graben (s. Montageanleitung) aus, 60 bis 80 cm tief, sodass das Fundament frostfrei gründet. Füllen Sie ca. 20 cm Frostschutzkies ein und verdichten Sie ihn. Der Kiesgrund kann um weitere Lagen erhöht werden, mindestens 30 cm Höhe sollten für den Beton bleiben.

Bauen Sie eine Schalung und gießen Sie zuletzt Ihren Fundamentstreifen aus Magerbeton. Erst wenn das Streifenfundament komplett ausgehärtet ist, setzen Sie den Stahlblechfundamentrahmen oder Ihre Lattenkonstruktion auf den Sockel und verschrauben Sie sie miteinander. Modelle ohne Unterkonstruktion verschrauben Sie direkt. Achten Sie immer auf die rechtwinklige Ausrichtung.

Fundamentsockel aus Betonstein, behandeltem Holz oder Kunststoff

Die Fundamentierung mit Fertigteilen, z. B. aus Betonstein, die senkrecht in die Erde gelassen werden, weist eine ähnliche Funktionsweise wie das gegossene Streifenfundament auf.

Heben Sie gemäß dem Sockelmaß einen frostsicheren Graben aus, 60 bis 80 cm tief. Füllen Sie diesen mit Frostschutzkies, dabei lagenweise alle 20 cm standfest verdichten, die Gesamthöhe angepasst an Ihre Sockelsteine. Ein Ausgleichsbett aus Split erleichtert das Ausrichten der Steine in Höhe und Flucht.

Füllen Sie die Erde um die Steine so auf, dass die Steine senkrecht stehen und seitlich fixiert sind. Dann verdichten Sie zuletzt die Erde um den Sockel. Anstelle von Betonsteinen können Sie auch Fertigteile aus Kunststoff oder imprägniertem Holz verwenden.

Ein Fundamentplan ist in der Montageanleitung enthalten. Gern stellen wir Ihnen auf Wunsch einen Fundamentplan vor der Lieferung des Gewächshauses zur Verfügung.

Eine allgemeine Anleitung zum Bau eines Fundamentes sowie den für Ihr Gewächshaus passenden Fundamentplan finden Sie auf unserer Homepage www.vitavia.de, indem Sie dort das entsprechende Gewächshaus auswählen. Suchen Sie Ihr Gewächshaus aus und öffnen Sie die Montageanleitung direkt unterhalb des großen Produktbildes. Im hinteren Teil der Montageanleitung finden Sie die Spezifikationen im Kapitel „0“.

DER OPTIMALE STANDORT

Für die langfristige Freude an Ihrem Gewächshaus ist der richtige Standort entscheidend. Achten Sie darauf, dass das Gewächshaus möglichst windgeschützt und in der Nähe Ihres Hauses oder Gartenhauses steht. So verhindern Sie Sturmschäden sowie schnelles Auskühlen in den kälteren Monaten und sichern die einfache Versorgung mit Strom und Wasser.

Natürlich ist ein Ort mit möglichst hoher, natürlicher Lichteinstrahlung empfehlenswert. Idealerweise ist das Gewächshaus von Nord nach Süd ausgerichtet. Denken Sie daran, die gesetzlichen Bestimmungen einzuhalten, wie z. B. den korrekten Grenzabstand zum Nachbargrundstück.

PASSENDES ZUBEHÖR

Vitavia verfügt über ein umfangreiches Zubehörrepertoire, das thematisch gegliedert im Zubehöerteil ab Seite 64 aufgeführt ist. Auf der vorangegangenen, abtrennbaren Ausklappseite finden Sie darüber hinaus eine Anleitung zur Nutzung des Online Zubehör-Finders auf www.vitavia.de, zu dem Sie sich über die QR-Codes im Katalog auch direkt verlinken lassen können.

Bitte beachten Sie, dass Sie bei älteren Smartphones eine Scan-App zur Erkennung des QR-Codes benötigen. Bei neueren Geräten genügt die integrierte Kamera-App. Achten Sie beim Scannen auf gute Lichtverhältnisse.

VERSICHERUNGSSCHUTZ

Falls Sie eine Gebäudeversicherung für Ihr Wohnhaus abgeschlossen haben, empfiehlt es sich, der Versicherungsgesellschaft den Erwerb des Gewächshauses anzuzeigen. Bei vielen Versicherungen genügt dies, und das Gewächshaus ist ohne zusätzliche Kosten mitversichert. Andere Versicherungsgesellschaften verlangen einen geringen zusätzlichen jährlichen Beitrag. Damit ist das Gewächshaus gegen Sturmschäden ab Windstärke 8 versichert.

Haben Sie weitere Fragen?

Unser Kundendienst beantwortet sie – und hilft Ihnen gerne bei der Problemlösung weiter. Rufen Sie uns an oder schreiben Sie uns.

KONTAKTDATEN
Tel.: +49 231-941 655-70
(Mo–Do: 9.00-15.00 Uhr, Fr: 8.00-12.00 Uhr)
Mail: kundendienst@eph-schmidt.de

Unkompliziert an Ersatzteile kommen Sie auch über den Online-Ersatzteile-Shop Kunesco: www.kunesco.de



Vitavia & mehr
ZUBEHÖR
VERVOLLKOMMEN SIE IHR
GEWÄCHSHAUS ...

Wir möchten, dass Sie gern in Ihrem Gewächshaus arbeiten und sich auch darin wohlfühlen, wenn Sie gerade mal nicht pflanzen, Unkraut zupfen oder ernten. Optimale Bedingungen sollen auch Ihre Pflanzen darin vorfinden, um wachsen und gedeihen zu können – und so hohe Erträge einbringen, dass sich Ihr Arbeitseinsatz lohnt. Das Gewächshauszubehör, das Sie in den folgenden Zubehörkapiteln finden, soll daher den wichtigsten Bedarf Ihrer Pflanzen decken: angemessene Belüftung, Temperatur, Licht, Schatten und Wasser. Darüber hinaus sollen Sie als Gewächshausgärtner alles Nötige finden, um Ihr Gewächshaus aufzubauen, einzurichten und zu warten.

Das Zubehör in diesem Gartenkatalog wird gezielt für Vitavia Gewächshäuser hergestellt (Vitavia) oder ausgewählt (z.B. Pergart). So sind viele Produkte in den gleichen Farbvarianten wie die Gewächshäuser erhältlich, passen die Leistungsstärken der Lüfter und Heizungen zu den typischen Gewächshausgrößen und fügen sich angebotene Formate platzsparend in entsprechende Modelle.

Wir weisen im Katalog an entsprechender Stelle auf die besonders gut oder nicht passenden Gewächshausmodelle hin. Nutzen Sie auch gern unseren Zubehör-Finder (siehe Ausklappseite), um auf der Vitavia-Website das exakt passende Zubehör zu Ihrem Gewächshaus zu finden.



EINRICHTUNG

Tische & Regale

Die folgenden Einrichtungsgegenstände helfen Ihnen dabei, den wertvollen Gewächshausraum optimal zu nutzen!

Ihre Pflanzen sollten den Platz bekommen, den sie benötigen, die wichtigsten Arbeitsmittel sollten greifbar sein und Sie sollten sich beim Arbeiten oder Genießen angemessen bewegen können. Dies alles hängt u. a. von der optimalen Raumausbeute ab. Alle Alutische, -aufsätze und -regale von Vitavia sind aus dem gleichen Material wie Vitavia Gewächshausprofile und sind daher stabil, extrem widerstandsfähig, filigran im Look und echte Leichtgewichte. Das heißt, sie fügen sich dauerhaft und dezent ins Gewächshaus ein und sind mühelos umzustellen, was eine Anpassung der Einrichtung an die Fruchtfolge erlaubt.

ALUMINIUMTISCH

Bemaßung: B 121 x T 54 x H 76 cm | Material: eloxiertes oder pulverbeschichtetes Aluminium | Farben: Alu eloxiert, Smaragd²⁾ oder Schwarz²⁾ | Besonderheiten: 1 oder 2 Ebenen möglich, selbststehend

Ebenen	Farbe	Art.-Nr.	UVP ¹⁾ €
1	Alu eloxiert	260120	129,90 €
1	Smaragd ²⁾	2601214	159,90 €
1	Schwarz ²⁾	2601219	159,90 €
2	Alu eloxiert	260125	189,90 €
2	Smaragd ²⁾	2601264	239,90 €
2	Schwarz ²⁾	2601269	239,90 €



ALUMINIUMTISCH MIT HKP, 16 MM

Bemaßung: B 121 x T 54 x H 76 cm | Material: eloxiertes oder pulverbeschichtetes Aluminium + PC | Farben: Alu eloxiert, Smaragd²⁾ oder Schwarz²⁾ | Besonderheiten: Arbeitsplatte aus HKP 16 mm, geteilt und herausnehmbar

Ebenen	Farbe	Art.-Nr.	UVP ¹⁾ €
1	Alu eloxiert	260130	129,90 €
1	Smaragd ²⁾	2601304	159,90 €
1	Schwarz ²⁾	2601309	159,90 €

TISCHAUFsätze

Bemaßung: B 121 x T 28 x H 39 cm | Material: eloxiertes oder pulverbeschichtetes Aluminium | Farben: Alu eloxiert, Smaragd²⁾ oder Schwarz²⁾ | Besonderheiten: Arbeitsplatte aus Alu oder PC, geteilt und herausnehmbar

Material	Farbe	Art.-Nr.	UVP ¹⁾ €
Alu	Alu eloxiert	260127	79,90 €
	Smaragd ²⁾	2601274	89,90 €
	Schwarz ²⁾	2601279	89,90 €
Alu mit HKP	Alu eloxiert	260137	79,90 €
	Smaragd ²⁾	2601374	89,90 €
	Schwarz ²⁾	2601379	89,90 €



ABKLAPPBARES ALUREGAL

Bemaßung: B 120 x T 31 cm | Material: eloxiertes oder pulverbeschichtetes Aluminium | Farben: Alu eloxiert, Smaragd²⁾ oder Schwarz²⁾ | Inklusive: Befestigungsmaterial

Farbe	Art.-Nr.	UVP ¹⁾ €
Alu eloxiert	260201	89,90 €
Smaragd ²⁾	2602014	99,90 €
Schwarz ²⁾	2602019	99,90 €

ABKLAPPBARER ALUTISCH

Bemaßung: B 120 x T 56 x H 81 cm | Material: eloxiertes oder pulverbeschichtetes Aluminium | Farben: Alu eloxiert, Smaragd²⁾ oder Schwarz²⁾ | Inklusive: Befestigungsmaterial

Farbe	Art.-Nr.	UVP ¹⁾ €
Alu eloxiert	260207	129,90 €
Smaragd ²⁾	2602074	149,90 €
Schwarz ²⁾	2602079	149,90 €

NEU!



DRAHTREGALSET FÜR IDA

2er Set | Bemaßung: B 61 x L 63 cm | Material: Draht mit Kunststoffummantelung | Farben: Weiß | Passend für: Ida 900 und 1300

Art.-Nr.	UVP ¹⁾ €
260622	59,90 €

ZUSATZREGAL FÜR BALKONHAUS POLIS

Zusatzregal für Balkongewächshaus | Bemaßung: B 61 x L 63 cm | Material: eloxiertes oder pulverbeschichtetes Aluminium | Farben: Dunkelgrau/Alu eloxiert, Dunkelgrau/Schwarz²⁾ | Lieferumfang: Regalleisten, Regalpaneele, Befestigungsmaterial | Passend für: Polis

Farbe	Art.-Nr.	UVP ¹⁾ €
Alu eloxiert	40006152	79,90 €
Schwarz ²⁾	40006153	99,90 €



Nachträglicher Einbau

Mit Hilfe der mitgelieferten Rombusschrauben können Wandregale und -tische auch nachträglich in den Profilen der Vitavia Gewächshäuser befestigt werden.

ALUWANDREGAL

Bemaßung: B 122 x T 15 cm | Material: eloxiertes oder pulverbeschichtetes Aluminium | Farben: Alu eloxiert, Smaragd²⁾ oder Schwarz²⁾

Farbe	Art.-Nr.	UVP ¹⁾ €
Alu eloxiert	260220	69,90 €
Smaragd ²⁾	2602204	89,90 €
Schwarz ²⁾	2602209	89,90 €



REGALTRÄGER

Einsatz: zur Verschraubung im Gewächshausprofil | Lieferumfang: 2er-Set inklusive Rombusschrauben | Bemaßung: T ca. 25 cm | Material: Aluminium | Besonderheit: zur Befestigung eigener Regalböden

Art.-Nr.	UVP ¹⁾ €
250650	19,90 €

ABKLAPPBARES ALUREGAL HERA

Passend für: Hera 4500 | Bemaßung: B 122 x T 27 x H 29 cm | Material: eloxiertes Aluminium | Farbe: Alu eloxiert | abklappbar

Art.-Nr.	UVP ¹⁾ €
266921	89,90 €

ABKLAPPBARER ALUTISCH HERA

Passend für: Hera 4500 | Bemaßung: B 122 x T 52 x H 95 cm | Material: eloxiertes Aluminium | Farbe: Alu eloxiert | abklappbar

Art.-Nr.	UVP ¹⁾ €
266920	99,90 €

1) UVP = unverbindliche Preisempfehlung 2) pulverbeschichtet. Die Ausstattungen sind Zubehör und nicht im Preis enthalten. Alle Maßangaben sind Annäherungswerte. Technische Änderungen vorbehalten. Farbwiedergabe unverbindlich. Die Ausstattungen sind Zubehör und nicht im Preis enthalten.



15 JAHRE GARANTIE
AUF ZINCALUME® GEGEN DURCHROSTUNG



Hochbeet Linus IN&OUT

Beete im Gewächshaus erleichtern die Gartenarbeit und sorgen für ein aufgeräumtes und leicht sauber zu haltendes Gewächshaus. Sie helfen, die Pflanzen zu organisieren – sowohl innerhalb der Beete als auch die Einrichtung des gesamten Gewächshauses betreffend.

Die Vitavia Hochbeete der Reihe IN&OUT bieten durch ihre Höhe von 40 cm einen leicht erhöhten Arbeitsbereich – sodass auch tief wurzelnde Pflanzen genug Erde finden, um sich gut darin zu halten und mit ausreichend Nährstoffen versorgt zu werden. Eine gezielte Erdschichtung kann die Bodenverhältnisse optimieren.



LINUS IN&OUT

Passgenaue Innenbeete für Vitavia Gewächshäuser | Auch für Einsatz im Außenbereich geeignet | Bleche: Zincalume® in den Farben Granit oder Seegras | Profile: eloxiertes oder Schwarz pulverbeschichtetes Aluminium | Ausführungen: S, M, L

LINUS IN&OUT S

Maße: ca. B 65 x L 185 x H 40 cm | Passend für: Comet, Venus, Planet, Apollo, Triton, Orion, Flora

Farbe	Art.-Nr.	UVP ⁽¹⁾ €
Granit/Alu eloxiert	40001524	299,90 €
Granit/Schwarz ⁽²⁾	40004385	329,90 €
Seegras/Alu eloxiert	40005569	299,90 €
Seegras/Schwarz ⁽²⁾	40005625	329,90 €

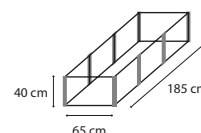

LINUS IN&OUT M

Maße: ca. B 185 x L 185 x H 40 cm | Passend für: Comet, Venus, Planet, Apollo, Triton, Orion, Flora

Farbe	Art.-Nr.	UVP ⁽¹⁾ €
Granit/Alu eloxiert	40001525	399,90 €
Granit/Schwarz ⁽²⁾	40004386	429,90 €
Seegras/Alu eloxiert	40005568	399,90 €
Seegras/Schwarz ⁽²⁾	40005626	429,90 €

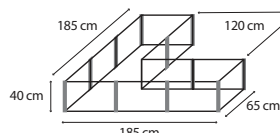

LINUS IN&OUT L

Maße: ca. B 65 x L 245 x H 40 cm | Passend für: Meridian 1, Meridian 2, Uranus, Jupiter, Olymp, Cassandra, Zeus Comfort, Playa, Diana, Sirius, Aphrodite, Ida 3300-7800, Athena

Farbe	Art.-Nr.	UVP ⁽¹⁾ €
Granit/Alu eloxiert	40001526	349,90 €
Granit/Schwarz ⁽²⁾	40004387	379,90 €
Seegras/Alu eloxiert	40005567	349,90 €
Seegras/Schwarz ⁽²⁾	40005627	379,90 €

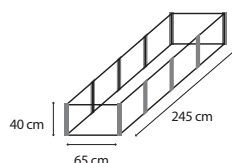



BELÜFTUNG & TEMPERATURKONTROLLE

Alles für ein gutes Klima

Das ganze Jahr können leichte Temperaturanpassungen für die Anzucht temperatur-empfindlicher Jungpflanzen nötig sein.

In den warmen Jahreszeiten freuen sich Pflanzen und Gärtner über eine frische Brise. Im Frühjahr und Winter hingegen brauchen die Gewächshauspflanzen zusätzliche Wärme, um vor Väterchen Frost geschützt zu werden.

Die hier vorgestellten Fenster, automatischen Lüftungshilfen, Heizungen und Messgeräte können also entscheidend Ihren Ernterfolg und Ihr Wohlbefinden verbessern.



SEITENFENSTER

Material: Eloxiertes oder pulverbeschichtetes Aluminium und Verglasung passend zum Gewächshausmodell | Farben: Alu eloxiert, Smaragd²⁾, Schwarz²⁾, Weiß²⁾ | Ausführungen: V, Z und H | Hinweis: Um das richtige Format der Ausgleichscheibe sicherzustellen, ist bei ESG-Seitenfenstern die Angabe des Gewächshausmodells erforderlich

SEITENFENSTER V

Passend für: Venus, Planet, Apollo, Meridian 1, Meridian 2, Uranus, Jupiter, Olymp, Cassandra, Playa, Diana, Sirius, Orion

Ausführung:	Farbe	Art.-Nr.	UVP ¹⁾ €
HKP ca. 6 mm	Alu eloxiert	40000546	89,90 €
	Smaragd ²⁾	40000604	99,90 €
	Schwarz ²⁾	40000608	99,90 €
ESG ca. 3 mm	Alu eloxiert	40000545	99,90 €
	Smaragd ²⁾	40000603	109,90 €
	Schwarz ²⁾	40000607	109,90 €

SEITENFENSTER H

Passend für: Athena, Aphrodite

Ausführung:	Farbe	Art.-Nr.	UVP ¹⁾ €
ESG ca. 3 mm	Alu eloxiert	40000853	149,90 €
	Schwarz ²⁾	40000827	149,90 €
	Weiß ²⁾	40000828	149,90 €

SEITENFENSTER Z

Passend für: Zeus Comfort | Hinweis: Für HKP-Modelle kann die Hohlkammerplatte des Gewächshauses genutzt werden

Ausführung:	Farbe	Art.-Nr.	UVP ¹⁾ €
ESG ca. 3 mm	Alu eloxiert	40000549	129,90 €
	Schwarz ²⁾	40000832	149,90 €
ohne Verglasung	Alu eloxiert	40000547	89,90 €
	Schwarz ²⁾	40000548	99,90 €

DACHFENSTER

Material: eloxiertes oder pulverbeschichtetes Aluminium | Produkt: ohne Verglasung | Passend für: A) Venus, Planet, Apollo, Meridian 1, Meridian 2, Uranus, Jupiter, Olymp, Cassandra, Diana, Sirius B) Comet C) Triton D) Zeus Comfort

Ausführung	Farbe	Art.-Nr.	UVP ¹⁾ €
A) Venus & Co.	Alu eloxiert	260402	49,90 €
	Smaragd ²⁾	2604024	59,90 €
	Schwarz ²⁾	2604029	59,90 €
B) Comet NEU!	Alu eloxiert	40000309	49,90 €
	Schwarz ²⁾	40000310	59,90 €
C) Triton	Alu eloxiert	260410	59,90 €
	Smaragd ²⁾	2604104	69,90 €
	Schwarz ²⁾	40006166	69,90 €
D) Zeus Comfort	Alu eloxiert	260408	89,90 €
	Schwarz ²⁾	268030	99,90 €

AUTOMATISCHE FENSTERHEBER

Temperaturabhängige autom. Belüftung, stromlos | Öffnungshöhe: ca. 45 cm | Öffnungstemperatur: zwischen 16 °C und 25 °C | Hebkraft: ca. 7 kg | Verwendung: passend für Alu- und Holzgewächshäuser

Name	Ausführung	Art.-Nr.	UVP ¹⁾ €
Thermovent	mit Alu-Zink-Beschichtung	360324	44,90 €
Ventomax	in Schwarz	360325	46,90 €
Sesam Spiro	mit Thermometer, rostfrei	360326	49,90 €
Univent	für Frühbeete Gaia XS, 2X u. 3X; Ida 900/1300	360327	46,90 €

ERSATZ-ZYLINDER FÜR FENSTERHEBER

Passend für Thermovent, Ventomax, Sesam Spiro, Univent und Fensterheber für Lamellenfenster

Art.-Nr.	UVP ¹⁾ €
360323	27,90 €



LAMELLENWANDFENSTER

Bemaßung (B x H): 61 x 45 cm | Material: eloxiertes oder pulverbeschichtetes Aluminium, 5 Glasscheiben | Farben: Alu eloxiert, Smaragd²⁾, Schwarz²⁾ | Passend für: Comet, Venus, Planet, Apollo, Meridian 1, Meridian 2, Uranus, Jupiter, Olymp, Diana, Ida 5200 bis 7800 | Besonderheit: stufenlos verstellbar, mehrschichtige, zugluftfreie Belüftung | Hinweis: bei ESG zusätzliche Scheibe für Seitenwand nötig, auf Anfrage erhältlich

Farbe	Art.-Nr.	UVP ¹⁾ €
Alu eloxiert	260350	69,90 €
Smaragd ²⁾	260354	79,90 €
Schwarz ²⁾	260358	79,90 €



AUTOMATISCHER FENSTERHEBER FÜR LAMELLENFENSTER

Antrieb: temperaturabhängige autom. Belüftung, stromlos | Material: Aluminium | Öffnungstemperatur: zwischen 16 °C und 25 °C | Passend für: alle Lamellenwandfenster (außer Freya)

Art.-Nr.	UVP ¹⁾ €
360328	49,90 €



SOLARVENTILATOR SOLARFAN

Material: Stahlblech verzinkt | 60 x 54,4 cm passend für: Venus, Planet, Meridian 1, Meridian 2, Uranus, Jupiter, Olymp, Cassandra, Diana, Sirius, Ida | 55,5 x 87 cm passend für: Athena | Besonderheit: auch passend für Standardfenster anderer Gewächshaushersteller

Größe	Art.-Nr.	UVP ¹⁾ €
60 x 54,4 cm	40000280	229,90 €
61 x 55,9 cm	40000282	229,90 €
61 x 61 cm	40000284	229,90 €
70 x 61 cm	40000285	229,90 €
55,5 x 87 cm	40000286	249,90 €



Solar-Dachlüfter

Der solarbetriebene Lüfter sorgt dauerhaft und ressourcenschonend für eine gute Luftzirkulation im Gewächshaus. Hier finden Sie das Wichtigste zum Einbau und zur Funktionsweise in einem Kurz-Clip: www.vitavia.de/downloads



VITAVIA 2KW

Elektroheizung | Bemaßung: B 20 x T 22 x H 33,5 cm | Heizleistung: 0-2kW | Spritzwassergeschützt (IP X4) | Lüftungsleistung: bis zu 400 m³/h, 3 Stufen | stufenlose Temperatureinstellung | Besonderheiten: Lüfter ohne Heizer betreibbar; Zugang zur Stromquelle erforderlich

Art.-Nr.	UVP ¹⁾ €
40001487	199,90 €

NORI FIRE

Petroleumheizung und Lampe | Bemaßung: H 20 x Ø 11,5 cm | Brenndauer: ca. 3 Tage je Füllung | Heizleistung: 50–100 W | Tankinhalt: 0,5 Liter | Gewicht: 0,75 kg

Produkt	Art.-Nr.	UVP ¹⁾ €
NORI FIRE	40002724	24,90 €
Ersatzdocht (o. Abb.)	3720181	8,90 €



LONI FIRE

Petroleumheizung | Bemaßung: H 17 x Ø 10,5 cm | Brenndauer: ca. 3 Tage je Füllung | Heizleistung: 50–100 W | Tankinhalt: 0,5 Liter | Gewicht: 0,5 kg

Produkt	Art.-Nr.	UVP ¹⁾ €
LONI FIRE	40002725	19,90 €
Ersatzdocht (o. Abb.)	3720181	8,90 €



MIN-MAX THERMOMETER

Bemaßung: B 12 x T 4 x H 22,5 cm | Messbereich: –50 bis +50 °C | Besonderheit: zeigt neben der aktuellen Temperatur auch die Tiefst- und Höchsttemperatur des Messintervalls an

Art.-Nr.	UVP ¹⁾ €
250670	19,90 €

HYGROMETER

Bemaßung: Ø ca. 50 x T 19 mm | Gibt neben der Temperatur den prozentualen Wert der relativen Luftfeuchtigkeit an | Messbereich: Temperatur –25 bis +55 °C; Luftfeuchtigkeit 20 bis 100 %

Art.-Nr.	UVP ¹⁾ €
40003453	19,90 €



THERMOMETER

Bemaßung: B 8 x T 4 x H 8 cm | Messbereich: –20 bis +60 °C | Misst stetig die aktuelle Umgebungstemperatur

Art.-Nr.	UVP ¹⁾ €
250690	19,90 €

ERDTHERMOMETER

Bemaßung: B 15,5 x T 4 x H 20 cm | Messbereich: –20 bis +60 °C | Misst stetig die aktuelle Bodentemperatur

Art.-Nr.	UVP ¹⁾ €
250660	19,90 €





ANTARES

Elektroheizung mit starkem Lüfter und einstellbarer Ausstrahlrichtung im Stahlgehäuse | Heizart: Strom | Temperatureinstellung: stufenlos | Heizleistung: 3kW | Stufen Lüfter: 3 | Luftumwälzung: 280³/h | Luftstrom: 2,9 m/s | Schutzart: IP X4 | Geeignet für bis zu 40 m³ Raum | Maße: L 31,5 x B 33,5 x H 40 cm | Isolierter Schutzgriff | Schutzgitter hinten und vorne | Besonderheiten: Zugang zur Stromquelle erforderlich

Art.-Nr.	UVP ¹⁾ €
40002167	169,90 €



CARINAE & CEPHEI

Elektroheizung im Stahlgehäuse | Heizart: Strom | Temperatureinstellung: stufenlos | Stufen Lüfter: 3 | Luftstrom: 1,5 m/s | Schutzart: IP X4 | Schutzgitter hinten und vorne | Besonderheiten: Zugang zur Stromquelle erforderlich | **Cephei 2kW**: Heizleistung: 2kW | Luftumwälzung: 120³/h | Geeignet für bis zu 30 m³ Raum | Maße: L 20 x B 21 x H 33 cm | **Carinae 2kW**: Heizleistung: 3kW | Luftumwälzung: 280³/h | Geeignet für bis zu 40 m³ Raum | Maße: L 25,5 x B 25,5 x H 41 cm

Modell	Art.-Nr.	UVP ¹⁾ €
Cephei 2kW	40002165	109,90 €
Carinae 3kW	40002164	129,90 €



BIG PARAFFIN

Petroleumheizung | Bemaßung: Ø 28 x 45 cm | Brenndauer: ca. 16 Std. je Füllung | Tankinhalt: 4 Liter | Gewicht: 4,4 kg | Besonderheiten: besonders starke Heizleistung, geeignet für große Gewächshäuser bis zu 14 m²

Art.-Nr.	UVP ¹⁾ €
372691	179,90 €



VIT FIRE & LIT FIRE

Petroleumheizung | Bemaßung: Ø 30 x H 41 cm | Brenndauer: ca. 7 Tage je Füllung (VIT FIRE); ca. 3,5 Tage je Füllung (LIT FIRE) | Heizleistung: 300 W (VIT FIRE); 600 W (LIT FIRE) | Tankinhalt: 4,5 Liter | Gewicht: 1,6 kg (VIT FIRE); 1,9 kg (LIT FIRE)

Modell	Art.-Nr.	UVP ¹⁾ €
VIT FIRE	40002721	49,90 €
LIT FIRE	40002722	59,90 €
Ersatzdocht (o. Abb.)	3720171	8,90 €

PETROLEUM-HEIZÖL

Aromatenarmes Petroleum, geruchlos + rußfrei | Farbe: klar | Menge: 1000 ml | Passend für: Lit Fire W4, Vit Fire W5, Big Paraffin oder andere Petroleumheizungen | Hinweis: **Beachten Sie, dass die Abgabe von Petroleum an den Kunden auf max. 1 Liter beschränkt ist**

Art.-Nr.	UVP ¹⁾ €
40000934	9,90 €

JARI FIRE

Petroleumheizung | Bemaßung: H 12 x Ø 19,2 cm | Brenndauer: ca. 8 Tage je Füllung | Heizleistung: 100 W | Tankinhalt: 1 Liter

Produkt	Art.-Nr.	UVP ¹⁾ €
JARI FIRE	40002723	34,90 €
Ersatzdocht (o. Abb.)	3720181	8,90 €





BEWÄSSERUNG

Systeme für Wasserhahn und Regentonne

Anders als beim Licht sind die Pflanzen bei der Bewässerung vollkommen auf Sie angewiesen.

Mit den hier vorgestellten Bewässerungssystemen ersparen Sie sich selbst Mühen und den Pflanzen ungewollte Trockenperioden. Welche Bewässerung die beste ist, hängt von der Gewächshausgröße, dem Wasserbedarf der Pflanze und den technischen Voraussetzungen im und am Gewächshaus ab.



TRANSP. TROPFERSYSTEM DRIP'N ROLL



Transportables Tropfersystem zum Anschluss an den Wasserhahn oder -schlauch | Einsatzfläche: Beete bis zu 60 m² | Länge: 2 x 15 m | Tropfeinheiten: 100 | Bewässerungsvolumen: 2 l/h | Steuerung: möglich durch Bewässerungsuhr WT218 oder EMT | Inkl. Adapter

Art.-Nr.	UVP ⁽¹⁾ €
40000326	99,90 €

HYDROMAT

Autom. Bewässerungs- u. Düngeanlage zum Anschluss an den Wasserhahn | Bemaßung: Ø 12 x H 25 cm | Verteilerschlauch: L 10 m | Tropfstäbe: 50 Stück | Tropfabstand: flexibel | Kapazität: 2,5 Liter | Erweiterungsset für Hydromat: 10 Tropfstäbe

Ausführung	Art.-Nr.	UVP ⁽¹⁾ €
Hydromat	250610	159,90 €
Erweiterungsset	250615	39,90 €

CDK 12



Tropfenbewässerung für Blumenkästen | Einsatz: Gewächshaus bis 4 m² | Bewässerung: Tropfen | Anzahl Tropfstäbe: 12 Stück | Durchflussmenge: 1,3 l/h

Art.-Nr.	UVP ⁽¹⁾ €
40000317	19,90 €



TROPFSCHLAUCH DP15 & DP30



Einsatz DP30: Beete bis zu 30 m² | Einsatz DP15: Hoch- und Frühbeet über 5 m² | Passend für: Wasserhahn oder -schlauch | Länge: 15 m (DP15) bzw. 30 m (DP30) | Tropfabstand: ca. 30 cm | Inklusive: Druckregulierer und Filter | Steuerung: möglich durch Bewässerungsuhr WT218 oder EMT | Inkl. Adapter

Ausführung	Art.-Nr.	UVP ⁽¹⁾ €
DP15	40000322	29,90 €
DP30	40000325	59,90 €



Bewässerungssystem MGS48

MGS48 bewässert bis zu 8 m² Beet, wahlweise mit Sprühnebel oder mit Tröpfchen. Der direkte Anschluss an den Wasserhahn erlaubt eine Durchflussmenge von 1,3l/h.

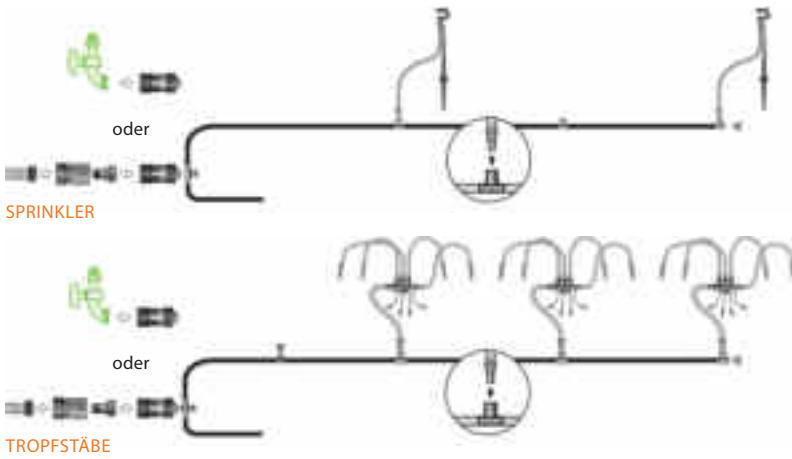

2 in 1: Einsatz als Sprinkler und für Tröpfchenbewässerung

BEWÄSSERUNGSSYSTEM MGS48

Einsatz: Gewächshaus 5–8 m² | Bewässerung: Tröpfchen und Sprühnebel | Anzahl Tropfstäbe: 48 Stück | Anzahl Sprinkler: 4 Stück | Durchflussmenge: 1,3 l/h | Inkl. Adapter für Wasserhahn, Tropfstäben und Sprinkler | Steuerung: möglich mit Bewässerungsuhr WT218

Art.-Nr.	UVP ¹⁾ €
40000319	89,90 €

ELGO
SAVING WATER SINCE 1906

Regentonnensystem RWK50

Tröpfchenbewässerung ganz ohne Strom und Wasserhahn, einfach durch Anschluss an die Regentonne: Der Bewässerungsschlauch wird direkt auf den mitgelieferten Standard Gartenschlauch gesteckt.

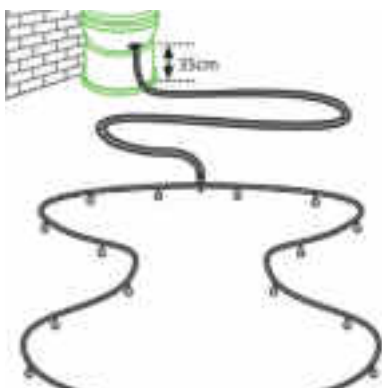

Funktioniert ohne Strom und Wasserhahn!

REGENTONNENSYSTEM RWK50

Einsatz: Beet, Hecke & Gewächshaus | Bewässerung: Tröpfchen | Anzahl Tropfer: 50 Stück | Durchflussmenge: 0,3-0,5 l/h (vom Wasserstand in der Regentonne abhängig) | Steuerung: möglich durch Bewässerungsuhr EMT | Tipp: Positionierung 35 cm oberhalb des Beetes (für einen gleichmäßigen Fluss) | Inkl. 5 m Gartenschlauch, Adapter für Regentonne und Gartenschlauch, Verteiler für Bewässerungsschlauch

Art.-Nr.	UVP ¹⁾ €
40000324	49,90 €



ELEKTRONISCHE BEWÄSSERUNGSUHR WT218

Funktionsweise: batteriebetrieben | Passend für: Wasserhahn | Druckbereich: 0–8 bar (120 PSI) | Max. Wassertemperatur: 60 °C | Besonderheiten: Einstellung von Bewässerungsdauer, -frequenz und Uhrzeit möglich

Art.-Nr.	UVP ¹⁾ €
40001597	59,90 €

MECHANISCHE BEWÄSSERUNGSUHR EMT

Passend für: Bewässerungssysteme MGS24/48, Regentonnensysteme RWK24/36/50, Tropfschläuche DP15/30, PD25, Transp. Tropfsystem Drip'n Roll, Transp. Sprinklersystem und die Dunstkühlung | Funktionsweise: mechanisch | Laufzeit (manuelles Intervall): 1–120 Minuten

Art.-Nr.	UVP ¹⁾ €
40000330	24,90 €



DUNSTKÜHLUNG CMK



Einsatz: zur Luftbefeuchtung | Bewässerung: Dunstkühlung | Einsatzfläche: bis zu 20 m² | Inklusive: T-Adapter alle 1,20 m | Steuerung: möglich durch Bewässerungsuhr WT218

Art.-Nr.	UVP ¹⁾ €
40000332	44,90 €



BASICS

Klein- und Ersatzteile

Von Federklammern über das Regenfallrohr bis zur Windsicherung hält dieses Kapitel für Sie vieles bereit: Denn all diese Details können den Unterschied zwischen Lust und Leid beim Gewächshausgärtnern ausmachen.

Die meisten Zubehörteile sind universell im Vitavia Gewächshaus einsetzbar. Bitte achten Sie bei der Auswahl dennoch auf die Angaben zu passenden Modellen.



UNIVERSALSCHRAUBEN UND MUTTERNSATZ

Zum nachträglichen Einsetzen in Aluprofile | Menge: 10 Stück | Material: Aluminium eloxiert | Besonderheit: Rhombuskopf

Art.-Nr. UVP¹⁾ €
250570 9,90 €



STAHLSCHRAUBEN UND MUTTERNSATZ

Standardschraube für die Montage von Gewächshäusern | Menge: 10 Stück | Material: Edelstahl | Besonderheit: quadratischer Kopf

Art.-Nr. UVP¹⁾ €
250569 9,90 €

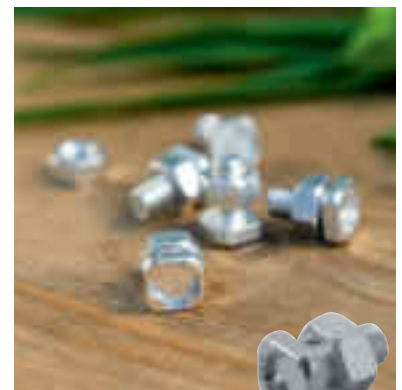

ALUSCHRAUBEN UND MUTTERNSATZ

Standardschraube für die Montage von Gewächshäusern | Menge: 10 Stück | Material: Aluminium eloxiert | Besonderheit: quadratischer Kopf

Art.-Nr. UVP¹⁾ €
250571 9,90 €



UNIVERSALHALTER

Verwendung: zur Fixierung von Pflanzen durch Einspannen von Schnüren oder Drähten | Menge: 10 Stück | Material: Kunststoff | Besonderheit: Rhombuskopf zum Einsetzen in Gewächshausprofile

Art.-Nr. UVP¹⁾ €
250580 9,90 €



Die Firstverzierung wird einfach in den First eingeschoben:
Außer einem edlen Look verleiht sie dem Gewächshaus auch
einen wirksamen Schutz gegen Tauben.



REGENFALLROHRE

Bemaßung: L 28 x Ø 3,2 cm | Material: Kunststoff (PVC) | Farbe: Schwarz | Lieferumfang: 2 Fallrohre, 2 Verbindungsstücke, 2 Endstücke, 2 Klammern | **A)** Passend für: Comet, Venus, Planet, Apollo, Meridian 1, Meridian 2, Uranus, Jupiter, Olymp, Cassandra, Diana, Ida 900-3300 | **B)** Passend für: Triton

Ausführung	Art.-Nr.	UVP ¹⁾ €
A) Venus & Co.	2603043	29,90 €
B) Triton	2603083	29,90 €



Aus der Rinne,
ins Rohr, direkt
in die Tonne – und
dann heißt es:
Prost liebe Pflanzen!

Mit Regentallrohren
sammeln Sie nicht nur
wertvolles Regenwasser,
Sie leiten das Wasser
auch vom Haus ab und
schützen es so vor
ständiger Nässe.



FIRSTKRONE

Material: Kunststoff (PVC) | **A)** Passend für: Jupiter, Meridian 1, Meridian 2, Uranus, Olymp, Diana, Cassandra; **B)** Passend für: Sirius | Farben: Schwarz, Smaragd | Besonderheit: Verzierung und Taubenabwehr zugleich

Ausführung	Farbe	Art.-Nr.	UVP ¹⁾ €
A) Jupiter & Co.	Smaragd	2602704	199,90 €
	Schwarz	2602707	199,90 €
B) Sirius	Smaragd	2602804	269,90 €
	Schwarz	2602807	269,90 €

NEU!

4 mm & 6 mm stark
MIT GESCHLOSSENEN
LÄNGSSEITEN



**10 JAHRE
GARANTIE**
AUF HOHLKAMMERPLATTEN
GEGEN VERWITTERUNG

Für Verglasung und HKP-Eindeckung

Sind Hohlkammerplatten in die Jahre oder die ein oder andere Scheibe beim letzten Sturm gar abhanden gekommen, können Sie diese mit den folgenden HKP-Sets, je nach Modell und Bedarf ersetzen. Auch das passende Zubehör – zum Beispiel zum Schutz vor zukünftigen Schäden durch Wind und Wetter – sollten Sie hier finden.

HKP-SETS

Sets mit Hohlkammerplatten in verschiedenen Größen | Set 1, 2, 3 passend für: Venus, Comet (nur 4 mm), Planet (nur 6 mm), Apollo | Set 4, 5, 6 passend für: Uranus, Jupiter, Olymp | Besonderheiten: UV-beständig; robuster durch geschlossene Längsseiten

Set	Inhalt	Stärke	Art.-Nr.	UVP ¹⁾ €
Set 1	2 x Dachplatten (61 x 114,2 cm),	4 mm	40006109	79,90 €
	3 x Seitenplatte (61 x 120,8 cm)	6 mm	40006113	129,90 €
Set 2	6 x Seitenplatte (61 x 120,8 cm), 4 x Dachplatte (61 x 114,2 cm),	4 mm	40006111	159,90 €
	1 x Dachfensterplatte 4 mm (60 x 54,4 cm), 1 x Platte für Tür bzw. unterhalb des Dachfensters (61 x 61 cm)	6 mm	40006114	249,90 €
Set 3	8 x Seitenplatte (61 x 120,8 cm) 5 x Dachplatte (61 x 114,2 cm)	4 mm	40006112	199,90 €
	1 x Dachfensterplatte 4 mm (60 x 54,4 cm) 2 x Platte für Tür bzw. unterhalb des Dachfensters (61 x 61 cm)	6 mm	40006115	299,90 €
Set 4	3 x Seitenplatte (61 x 152,1 cm)	4 mm	40006116	129,90 €
	3 x Dachplatte (61 x 150,5 cm)	6 mm	40006120	199,90 €
Set 5	1 x Dachfensterplatte 4 mm (60 x 54,4 cm) 5 x Dachplatte (61 x 150,5 cm)	4 mm	40006117	219,90 €
	6 x Seitenplatte (61 x 152,1 cm) 1 x Platte für unterhalb des Dachfensters (61 x 98,1 cm)	6 mm	40006122	349,90 €
Set 6	10 x Seitenplatte (61 x 152,1 cm) 8 x Dachplatte (61 x 150,5 cm)	4 mm	40006118	329,90 €
	2 x Dachfensterplatte 4 mm (60 x 54,4 cm) 2 x Platte für unterhalb des Dachfensters (61 x 98,1 cm) 1 x Türplatte oben oder unten (61 x 61 cm)	6 mm	40006123	499,90 €



GLASFEDERKLAMMERN

Menge: 20 Stück | Material: verzinkter Federstahl | Farbe: Blank oder Schwarz | Verwendung: zur Befestigung der Verglasung in Aluminiumprofilen, unter Spannung einzusetzen

Farbe	Art.-Nr.	UVP ¹⁾ €
Blank	250572	9,90 €
Schwarz	2505729	11,90 €



GLASTRÄGER

Menge: 20 Stück | Material: Edelstahl | Farbe: Blank | Verwendung: zur überlappenden Montage von ESG (Klinkerverglasung)

Art.-Nr.	UVP ¹⁾ €
250574	9,90 €



WINDSICHERUNG

Einsatz: ersetzt Federklammern und stabilisiert HKP bei windexponierter Lage | Befestigung: zwischen den HKP und dem Aluminiumprofil | Passend für: alle Federklammerhäuser mit HKP (für Comet siehe auch Comfort-Set Klammerfrei Seite 10) | Material: PC, Aluwinkel

Ausführung	Art.-Nr.	UVP ¹⁾ €
2500/3000/3800/4400 für HKP 4 mm	250804	99,90 €
2500/3000/3800/4400 für HKP 6 mm	250806	99,90 €
5000/5800/6200/7300 für HKP 4 mm	250814	149,90 €
5000/5800/6200/7300 für HKP 6 mm	250816	149,90 €
6700/7500 für HKP 4 mm	250824	209,90 €
6700/7500 für HKP 6 mm	250826	209,90 €
8300/9900/11500 für HKP 4 mm	250834	229,90 €
8300/9900/11500 für HKP 6 mm	250836	229,90 €

HKP-ABDICHTUNGS-SET



Abdeckband auf Rolle mit Alu-Abschlussleisten, Verwendung: Abdichtung von Hohlkammerplatten (4 o. 6 mm) bis 61 cm Breite, um das Eindringen von Feuchtigkeit zu minimieren | Breite: 25 mm | Material: selbstklebende, UV-stabilisierte Spezialfolie u. Silikonpapier (Kleberolle), Aluminium (Leiste) | Hinweis: Abkleben muss vor Einsatz der HKP erfolgen; Nicht für Häuser mit Einschubtechnik geeignet!

Ausführung	Art.-Nr.	UVP ¹⁾ €
S, 2500- 3800 (GWH mit 3 Feld-Breite)	40002565	79,90 €
M, 5000-6500 (GWH mit 3 Feld-Breite)	40002652	99,90 €
L, 6700-11500 (GWH mit 4 Feld-Breite)	40002653	129,90 €

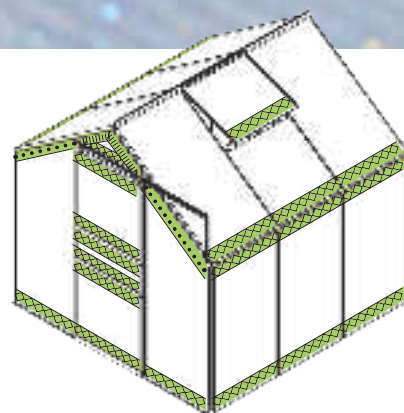

DICHTUNGSSATZ

Dichtungstreifen zur Polsterung der Scheiben gegen das Alu-Profil | Zur Montage bei Federklammermodellen bis 6 mm Stärke, bis 4 mm bei Verwendung bei Modellen mit Einfasstechnik oder einer Windsicherung | Länge: 10 m | Material: Kunststoff | Farbe: Schwarz | Passend für: alle Vitavia Gewächshäuser mit Federklammerverglasung oder Einfasstechnik

Art.-Nr.	UVP ¹⁾ €
250620	9,90 €



ABDICHTBAND
+ **ALU-ABSCHLUSSLEISTEN**
= **SCHUTZ VOR NÄSSE**

Türen & Zubehör

Erweitern Sie Ihr Gewächshaus um einen weiteren Zu-, Durch- oder Ausgang. So verkürzen Sie Wege und stellen sicher, dass sich Hobbygärtner, Kind & Co. bei lebhafter Nutzung des Gewächshauses nicht im Weg stehen. Und so soll es doch sein!



DOPPELSCHIEBETÜR SIRIUS

Doppelschiebetür für Vitavia Gewächshaus Sirius | Material: eloxiertes oder pulverbeschichtetes Aluminium; ESG ca. 3 mm

Farbe	Art.-Nr.	UVP ⁽¹⁾ €
Alu eloxiert	260260	269,90 €
Smaragd ⁽²⁾	2602604	319,90 €
Schwarz ⁽²⁾	2602607	319,90 €

TÜR-KIT ATHENA

Doppelschiebetür für Vitavia Gewächshaus Athena | Material: eloxiertes oder pulverbeschichtetes Aluminium; ESG ca. 3 mm

Farbe	Art.-Nr.	UVP ⁽¹⁾ €
Alu eloxiert	260250	749,90 €
Weiß ⁽²⁾	40000537	799,90 €
Schwarz ⁽²⁾	2682504	799,90 €

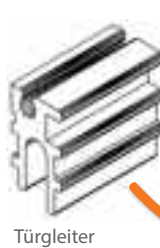
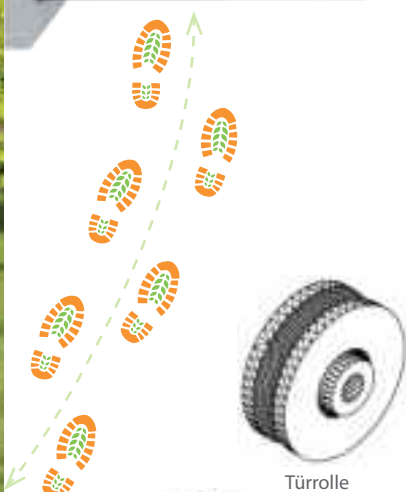

Türgleiter



Türrolle



ERSATZROLLEN FÜR SCHIEBETÜREN

Material: Kunststoff (PVC) | Lieferumfang: 2 Türrollen, Befestigungsmaterial, 2 Türgleiter | Verwendung: Schiebetür | Passend für: Venus, Comet, Planet, Apollo, Meridian 1, Meridian 2, Uranus, Jupiter, Cassandra, Orion, Playa, Diana, Sirius, Ida, Flora | Besonderheit: Türrollen kugelgelagert

Art.-Nr.	UVP ⁽¹⁾ €
250600	14,90 €



LICHT & SCHATTEN

Schattiergewebe und Zusatzleuchten

Wo Licht ist, ist auch Schatten? Das mag stimmen, reicht so allgemein aber nicht für das erfolgreiche und genussvolle Betreiben eines Gewächshauses.

So sollten Ihre Pflanzen bei aller Liebe zur Sonne keinen Schaden an zu intensiven Strahlen nehmen. Schattiergewebe schützt Ihre Pflanzen bei Glaseindeckung des Daches hervorragend vor dem sogenannten Brennglaseffekt. Dieser kann bei direkter Sonneneinstrahlung Ihre Pflanzen schädigen. Hergestellt aus PE, zeichnet sich das Gewebe durch seine robuste Textur aus, die Sonne, Schmutz, Nässe genauso wie das regelmäßige Zusammenfalten in den sonnenärmeren Jahreszeiten problemlos überdauert.

Um andererseits auch in der Dämmerung und am Abend bei ausreichend Licht zu arbeiten und zu verweilen, sollte auch an die Beleuchtung gedacht werden. Die energiesparenden LED-Leisten sind hier eine ideale Lösung. Vorbereitet für die sekundenschnelle Befestigung am Standard-Dachprofil der Vitavia Gewächshäuser, können sie dank mitgelieferter, alternativer Befestigungsklammern an jeder beliebigen Stelle – nicht nur im Gewächshaus – angeschraubt werden. Der mitgelieferte USB-Stecker erlaubt die autonome Energieversorgung, z. B. über eine Powerbank.



LED-LEISTE MIT USB-ZUGANG

Universell einsetzbar | Passend für: Vitavia Gewächshäuser | Anzahl LED's: 6 (Kurz); 30 (Lang) | Bemaßung: B 19,5 x T 2,1 x H 1,9 cm (K); B 100 x T 2,1 x H 2,3 cm (L) | Material Schiene: Aluminium | Leistung: ca. 1 W (K); ca. 5 W (L) | Lichtstrom: 100 lm (K); 500 lm (L) | Stromanschluss: USB-Stecker (inkl.) | Besonderheiten: lange Lebensdauer bei Temperaturen bis zu +86 °C, geringer Energiebedarf, spritzwassergeschützt, kein Anschluss an Steckdose nötig

Ausführung	Art.-Nr.	UVP ¹⁾ €
KURZ (K)	40000865	49,90 €
LANG (L)	40000866	99,90 €

SCHATTIERGEWEBE

Bemaßung: B 183 x L 259 cm (ausreichend für 3 Standardfelder) | Material: PE-Gewebe | Schattierwirkung: 50 % | Farbe: Weiß | Besonderheiten: UV-stabil, verrottungsfest | Inklusive: Befestigungsmaterial für die blitzschnelle Montage im Gewächshaus

Art.-Nr.	UVP ¹⁾ €
260330	49,90 €

Zum Schutz Ihrer Pflanzen an den heißen Tagen im Jahr empfiehlt es sich ein Glasdach abzuschattieren.





Vitavia & Pergart

GARTENAUSSTATTUNG FÜR AKTIVE

SO KOMMEN IHRE PFLANZEN PERFEKT
DURCHS GANZE JAHR.

Ob Frühbeete, Hochbeete, Innenbeete oder Kaminholzregale: Die Vitavia-Extras bieten aktiven Gartenliebhabern viele Möglichkeiten, ihr eigenes Grün praktisch und abwechslungsreich zu gestalten – sogar mit einer Vogelvoliere für die, die sich nicht nur mehr Pflanzenleben im Garten wünschen.

FERONIA UND LEVANA I & II

Frühbeete



Mit den Frühbeeten Feronia und Levana stehen Ihnen mühelos aufzubauende und flexibel einsetzbare Systeme zur Anzucht zur Verfügung. Sie ermöglichen Ihnen, Pflanzensaat mit langer Kulturdauer schon sehr früh im Jahr auszusäen.

Die weitestgehend bruchsicheren und hoch lichtdurchlässigen Polycarbonatplatten (UV-stabilisiert) halten Ihre Pflänzchen warm und schützen sie vor Regen.

FERONIA

Die transparenten Eckprofile verleihen dem Frühbeet eine dezente Gesamterscheinung und zeichnen sich durch ihre besondere Stabilität aus. Diese wird durch die Kunststoffkappen auf den Ecken noch verstärkt. Die transparenten Steckprofile können nach der Anzuchtphase einfach herausgezogen und das Frühbeet bis zum nächsten Einsatz sehr platzsparend verstaut werden. Für die optimale Belüftung lässt sich das praktische Pultdach mühelos aufstellen.

LEVANA I & II

Mit Levana holen Sie sich das beliebte Vitavia Frühbeet in Ihren Garten oder Vorgarten. Die Profile sind in verschiedenen Farben erhältlich (Levana II nur in Kiesel). Nach seinem Einsatz kann das Levana mit einem Griff „hingelegt“ werden: Die flexiblen Eckprofile des Levana erlauben das seitliche Verschieben einer der Ecken, bis Vorder- und Rückseite versetzt aufeinander liegen. Im Unterschied zu Feronia und Levana II lässt sich beim Levana I der Faltdeckel einfach nach hinten schieben. Für das Levana II wurden alle Ecken mit zusätzlichen Kunststoffkappen stabilisiert, die durch ein vorgebohrtes Loch auch die Verankerung im Boden erlauben.

Alle Frühbeetkästen kommen aufgrund ihrer neuartigen Technik ganz ohne Schrauben aus und sind somit schnell montierbar.



FERONIA



LEVANA I



LEVANA II

Modell	Ausführung	Art.-Nr.	UVP ¹⁾ €
FERONIA mit Aufstelldach Grundfläche ca. 0,6 m ² B 56 x L 104 x H 36 cm HKP ca. 4 mm	Transparent	40002079	79,90 €
LEVANA I mit Faltdeckel Grundfläche ca. 0,5 m ² B 57 x L 98 x H 36 cm HKP ca. 4 mm	Feige	260002	49,90 €
	Aqua	260004	49,90 €
	Vanille	260007	49,90 €
LEVANA II mit Aufstelldach Grundfläche ca. 0,5 m ² B 55 x L 95 x H 32 cm HKP ca. 4 mm	Kiesel	40000957	49,90 €

1) UVP = Unverbindliche Preisempfehlung. 2) Die Ausstattungen sind Zubehör und nicht im Preis enthalten. Alle Maßangaben sind Annäherungswerte. Technische Änderungen vorbehalten. Farbwiedergabe unverbindlich.



✓ FERONIA: stabil und dezent – transparente Eckprofile

✓ FERONIA: verstärkende Kunststoffkappen

Feronia²⁾



✓ LEVANA I: arretierbarer Faltdeckel



Levana I

Levana I²⁾ – Vanille



✓ LEVANA II: zusätzliche Kunststoffkappen



Levana II

Levana II²⁾

GAIA Frühbeete

Frühbeet Gaia – die Frühbeetserie für alle, die viel vorhaben in der nächsten Gartensaison. Die kleine Starthilfe für den großen Vorsprung.

Die Serie besticht durch die Leichtbauweise und die variabel einstellbaren Fenster. Alle Fenster sind sowohl aufstellbar als auch seitlich verschieb- und herausnehmbar und garantieren dadurch ein ungehindertes Wachstum der Pflanzen. Bei Bedarf kann das Frühbeet über größer gewachsene Pflanzen einfach hinweggehoben und an anderer Stelle wieder aufgestellt werden.

Die Frühbeete bestehen aus einem eloxierten Aluminiumrahmen und sind mit ca. 4 mm starken Hohlkammerplatten aus Polycarbonat eingedeckt.

Die Serie ist in drei verschiedenen Varianten bzw. Größen erhältlich: Das Gaia XS bietet eine Grundfläche von ca. 0,6 m² und eignet sich sehr gut für den Einstieg mit der ersten Aussaat. Das Gaia 2X bietet eine Grundfläche von ca. 1,2 m². Das Gaia 3X besticht durch seine Höhe von bis zu 51 cm. Dort können Ihre kleinen Setzlinge groß und stark werden.



Gaia XS



SCHON GEWUSST?

Mit einem Frühbeet können Sie bereits früh im Jahr aussäen und anziehen. Sind die Setzlinge empfindlich gegen Bodenfrost, können Sie das Frühbeet auch einfach auf Ihr Hochbeet setzen.

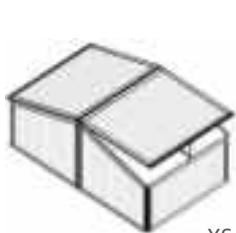

XS



2X

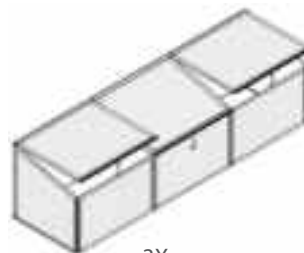

3X

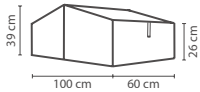
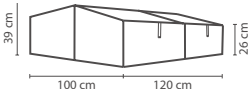
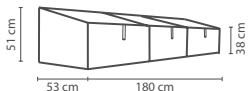
Modell	Verglasung	Farbe	Art.-Nr.	UVP ¹⁾ €	
GAIA XS mit 2 Dachfenstern Grundfläche ca. 0,6 m ²		HKP ca. 4 mm	Alu eloxiert	260006	49,90 €
GAIA 2X mit 4 Dachfenstern Grundfläche ca. 1,2 m ²		HKP ca. 4 mm	Alu eloxiert	260016	74,90 €
GAIA 3X mit 3 Dachfenstern Grundfläche ca. 0,9 m ²		HKP ca. 4 mm	Alu eloxiert	260026	99,90 €
Automatischer Lüfter mit Alu-Zink Beschichtung Hebkraft ca. 7 kg Öffnungshöhe ca. 45 cm Öffnungstemperatur 16°C–25°C			360327	46,90 €	



✓ Aufstellbare und seitlich herausnehmbare Fenster

Gaia 3X²

✓ Optionales Zubehör: automatischer Fensterheber Univent



Gaia XS²

✓ Zuverlässiger Schutz bei Frost, Regen, Hagel und Schnee



Gaia 2X²

GAIA JUMBO & GAMMA

Hochfrühbeete

Die beiden Frühbeete Gaia Jumbo und Gamma verbinden im Set mit dem Zinalume®-Unterbau die Vorteile von Früh- und Hochbeet zu einer platzsparenden und rückenfreundlichen An- und Aufzuchtstation.

Mit einer Frühbeethöhe von 38 cm an den Seiten und 72 cm bis zum First ist das Gaia Jumbo so hoch, dass junge Pflanzen über die Anzuchtphase hinaus darin verbleiben können. Das Dach besteht aus vier aufstellbaren Dachfenstern, sodass für beste Belüftung gesorgt ist. Es steht auf einem Unterbau aus Zinalume®, der eigens für das Vitavia-Frühbeet entwickelt wurde. Insgesamt ist das Hochfrühbeet 135 cm hoch.

Das Gamma, die Weiterentwicklung des Gaia Jumbo, punktet durch die formschönen Profile des Frühbeetaufsatzes: Eben und glatt rahmen sie – je

nach Verglasungsart – die UV-stabilisierten Hohlkammerplatten oder das kristallklare Sicherheitsglas (ESG) dezent und edel ein. Auch die Dachspitze ist abgerundet und vollendet so die ästhetische Gesamterscheinung des Mini-Gewächshauses.

Das Gamma ist mit 71,3 cm Höhe minimal niedriger als das Gaia Jumbo. Durch eine unterschiedliche Verbindung von Frühbeet und Unterbau bleibt die Gesamthöhe aber nahezu gleich.



Frühbeet GAIA JUMBO



Hochfrühbeet GAIA JUMBO



Frühbeet GAMMA

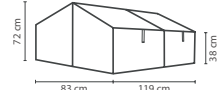
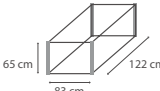
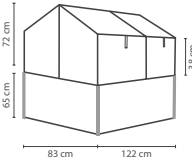
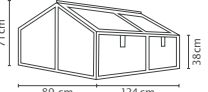
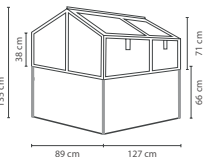

Hochfrühbeet GAMMA

Modell	Verglasung	Farbe	Art.-Nr.	UVP ¹⁾ €
GAIA JUMBO mit 4 Dachfenstern Grundfläche ca. 1,0 m ² 	HKP ca. 4 mm	Alu eloxiert	40002835	139,90 €
	HKP ca. 4 mm	Schwarz ²⁾	40003844	159,90 €
	ESG ca. 3 mm	Alu eloxiert	260018	159,90 €
	ESG ca. 3 mm	Schwarz ²⁾	40003843	219,90 €
UNTERBAU FÜR GAIA JUMBO B 83 x T 122 x H 65 cm Grundfläche ca. 1,0 m ² 	–	Alu eloxiert/Blank	40002194	249,90 €
	–	Schwarz ²⁾ /Granit	40003845	269,90 €
HOCHFRÜHBEET- SET GAIA JUMBO Gaia Jumbo inklusive Unterbau 	HKP ca. 4 mm	Alu eloxiert/Blank	40003847	329,90 €
	HKP ca. 4 mm	Schwarz ²⁾ /Granit	40003848	399,90 €
	ESG ca. 3 mm	Alu eloxiert/Blank	40002634	399,90 €
	ESG ca. 3 mm	Schwarz ²⁾ /Granit	40003774	469,90 €
GAMMA mit 4 Dachfenstern Grundfläche ca. 1,0 m ² 	HKP ca. 4 mm	Alu eloxiert	40004247	219,90 €
	HKP ca. 4 mm	Schwarz ²⁾	40004249	269,90 €
	ESG ca. 3 mm	Alu eloxiert	40004404	269,90 €
	ESG ca. 3 mm	Schwarz ²⁾	40004250	319,90 €
HOCHFRÜHBEET GAMMA Gaia Jumbo inklusive Unterbau 	HKP ca. 4 mm	Alu eloxiert/Blank	40004252	379,90 €
	HKP ca. 4 mm	Schwarz ²⁾ /Granit	40004254	479,90 €
	ESG ca. 3 mm	Alu eloxiert/Blank	40004251	449,90 €
	ESG ca. 3 mm	Schwarz ²⁾ /Granit	40004253	549,90 €



- ✓ Erhältlich mit HKP oder ESG
- ✓ Aufstellbare und seitlich verschiebbare Fenster
- ✓ 2 in 1: Früh- und Hochbeet in einem
- ✓ Zuverlässiger Schutz bei Frost, Regen, Hagel und Schnee
- ✓ Gamma: formschönes Frühbeet durch glatte Profile
- ✓ Gamma: auch in Granit, mit schwarzen Profilen und HKP

Hochfrühbeet Gamma³ – Alu eloxiert/ Blank – ESG



Einzeln oder im Set: Gaia Jumbo auf Unterbau³ – Schwarz²/Granit – HKP



Frühbeet Gamma³ – Schwarz² – ESG



Frühbeet Gamma³ – Alu eloxiert – HKP



15 JAHRE GARANTIE
AUF ZINCALUME® GEGEN DURCHROSTUNG



Frühbeet Gaia Jumbo³ – Alu eloxiert – ESG

LINUS Hochbeet

Das beliebte Hochbeet von Vitavia (siehe Seite 90) in klassisch rechteckiger Form: Rechteckige Zincalume®-Bleche werden hierfür an den Ecken mit hochwertigen Leisten aus eloxiertem Aluminium verbunden und an den Seiten stabilisiert.

Das Hochbeet Linus besticht durch seine moderne Optik und seine besonderen Materialeigenschaften: Hergestellt aus Zincalume® weist es eine herausragende Witterungsbeständigkeit auf. Außerdem benötigt es im Gegensatz zu Holzbeeten keine Innenfolie, da es nicht mit organischen Materialien wie Erde und Pflanzen reagiert. Aufgrund seiner Eigenschaften wird Zincalume® oft im Brunnenbau verwendet. Weitere Informationen zum Material: s. S. 92.

Vitavia-Hochbeete bieten eine Vielzahl von Einsatzmöglichkeiten: Außer zur bequemen Gartenarbeit – das ständige Bücken bei der Gartenarbeit entfällt – werden sie häufig zur dekorativen Gartenein-

staltung oder auch zur dezenten Abtrennung von Gartenbereichen sowie als Sichtschutz eingesetzt.

Linus-Hochbeete sind erhältlich in zwei verschiedenen Höhen – mit einer Grundfläche von ca. 1,8 m². Insgesamt vier Farbkombinationen erlauben die individuelle Abstimmung auf die eigene Garteneinrichtung.

AE	SW	AE	SW
G	G	SG	SG



SCHON GEWUSST?

Die eckigen Hochbeete gibt es auch in passgenauen Formaten für die Verwendung als Innenbeet im Vitavia Gewächshaus! (s. S. 68)



LINUS 630

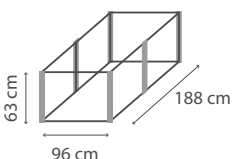
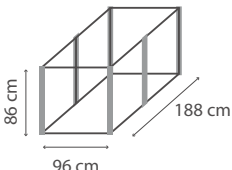

LINUS 858

Modell	Granit/Alu eloxiert		Granit/Schwarz ²⁾		Seegras/Alu eloxiert		Seegras/Schwarz ²⁾	
	Art.-Nr.	UVP ¹⁾ €	Art.-Nr.	UVP ¹⁾ €	Art.-Nr.	UVP ¹⁾ €	Art.-Nr.	UVP ¹⁾ €
 <p>HOCHBEET LINUS 630 Maße: ca. B 96 x L 188 x H 63 cm</p>	40002605	299,90 €	40004389	329,90 €	40002620	299,90 €	40002623	329,90 €
 <p>HOCHBEET LINUS 858 Maße: ca. B 96 x L 188 x H 86 cm</p>	40002604	349,90 €	40004388	369,90 €	40002614	349,90 €	40002617	369,90 €

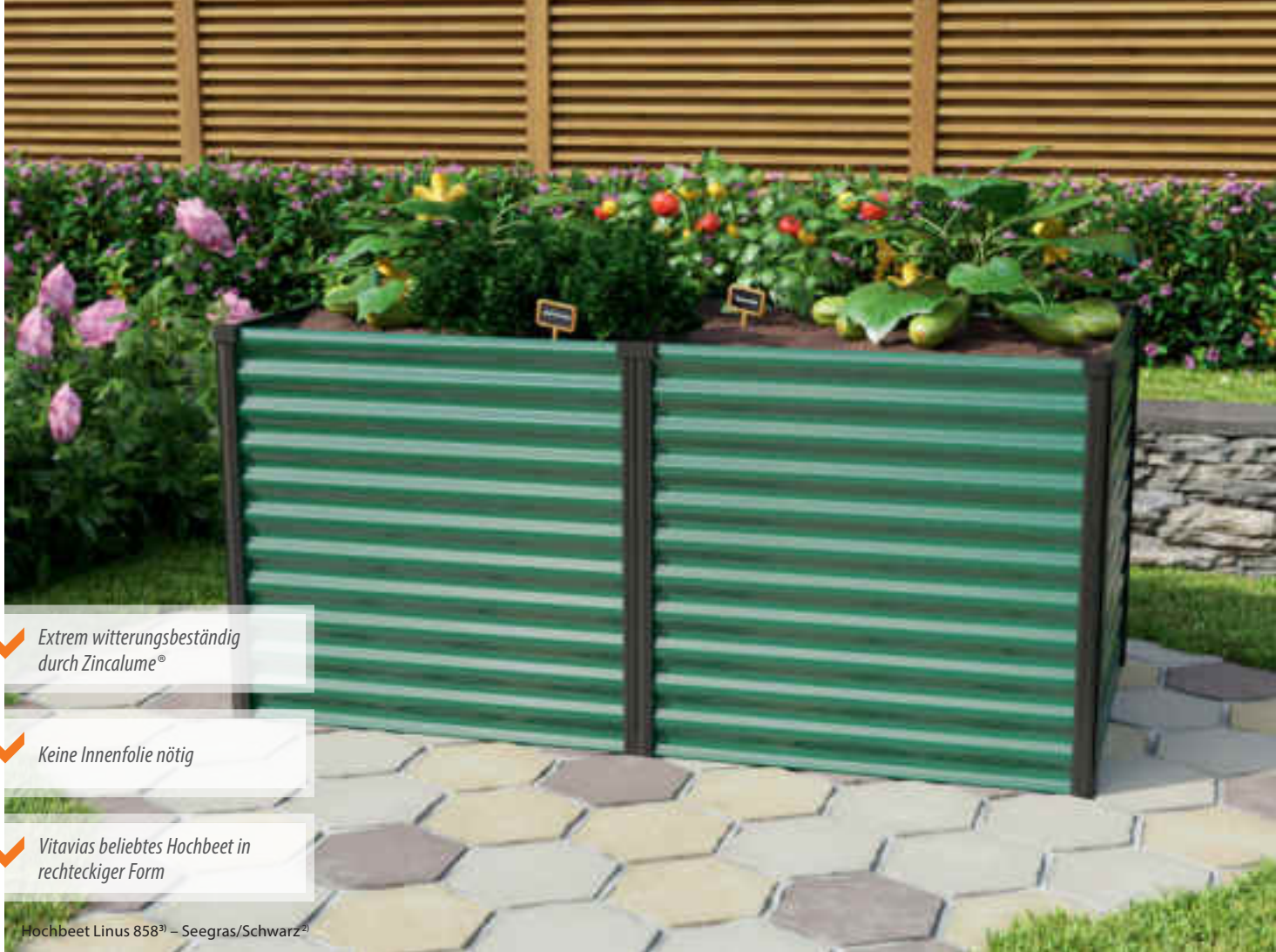

✓ Extrem witterungsbeständig durch Zincalume®

✓ Keine Innenfolie nötig

✓ Vitavias beliebtes Hochbeet in rechteckiger Form

Hochbeet Linus 858^{3l} – Seegras/Schwarz^{2l}



15 JAHRE GARANTIE
AUF ZINCALUME® GEGEN DURCHROSTUNG

Hochbeet Linus 630^{3l} – Granit/Alu eloxiert



VITA System-Hochbeete

Hochbeete dienen der Arbeitserleichterung bei der Aufzucht von Gemüse und Kräutern, weil durch sie das ständige Bücken bei der Gartenarbeit entfällt. Außerdem führen sie zu einer merklichen Ertragssteigerung, da so für die Pflanzen optimale Bodenverhältnisse geschaffen werden können (siehe Abb.).

Aus dem extrem witterungsbeständigen Zinalume® (siehe Seite 92) hergestellt, bestechen Vitavia Hochbeete durch ihre hohe Lebensdauer und ihren typischen, modernen Look: Die gewellten Stahlpaneele sind in unterschiedlichen Farben und Höhen erhältlich – und dank des modularen Designs (s. u.) flexibel zu verschiedenen Hochbeetformen und -größen kombinierbar. So erhält der eigene Garten mit wenig Aufwand einen eigenen Charakter, unterscheidbar von dem des Nachbarn. Übrigens gelingt auch der lockere Sichtschutz zum angrenzenden Grundstück oder die Gestaltung verschiedener Zonen im Garten leicht und optisch ansprechend mit einem Systemhochbeet von Vitavia.

MODULARES DESIGN

Größe und Form können mithilfe des Hochbeets Vita BASIC, der geraden Hochbeeterweiterung Vita STRETCHED und der gebogenen Erweiterung Vita CURVE frei kombiniert werden. Das Hochbeet Vita RUND ist die kleinste Variante und kann ebenfalls gut als dekorativer Pflanzkübel genutzt werden. Durch die frei kombinierbaren Module sind den Gestaltungsmöglichkeiten kaum Grenzen gesetzt. Zwischen die beiden runden Abschlusselemente und nach jeder Erweiterung Vita CURVE können zwei gerade Bauelemente (Erweiterung Vita STRETCHED) aneinandergesetzt werden. So kann das Hochbeet auch optimal zur Abtrennung von Zonen im Garten oder als Sichtschutz eingesetzt werden.

Modulares Design

2 BASISMODELLE • 2 ERWEITERUNGEN • 3 HÖHEN • 5 FARBEN – ENDLOS VIELE MÖGLICHKEITEN

DIE BASISMODELLE



DIE ERWEITERUNGEN



DIE FARBEN



Die im Bausatz angelieferten einzelnen Module sind in fünf Farben erhältlich, vorgebogen und die Verbindungsstücke vorgebohrt. Weitergehende Informationen zum besonderen Material der Vitavia Hochbeete erhalten Sie auf der folgenden Seite.

Zum Schutz vor unerwünschten Gästen im Beet wird das Hochbeet Vita mit einem selbstklebenden Schneckenschutzband geliefert. Es wird auf dem oberen Rand des Hochbeets von außen angebracht. Die Kuperoberfläche hindert Schnecken vor dem Weiterkriechen – und die Ernte gehört Ihnen allein!

HOCHBEETSCHICHTUNG

Auf die richtige Schichtung kommt es an: Außer der höheren Durchschnittstemperatur im Boden verbessert auch die optimale Zusammensetzung des Bodens die Wachstumsbedingungen Ihrer Pflanzen.

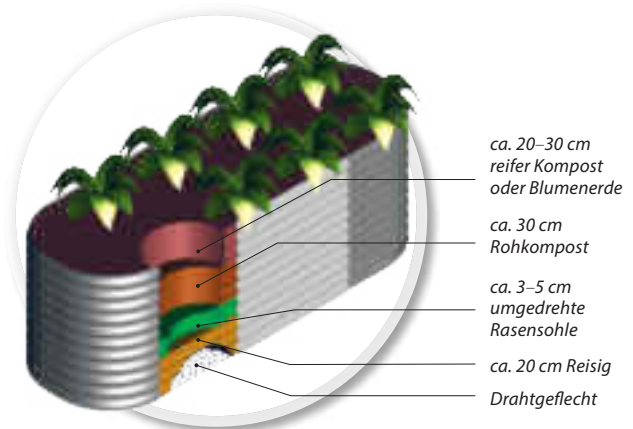

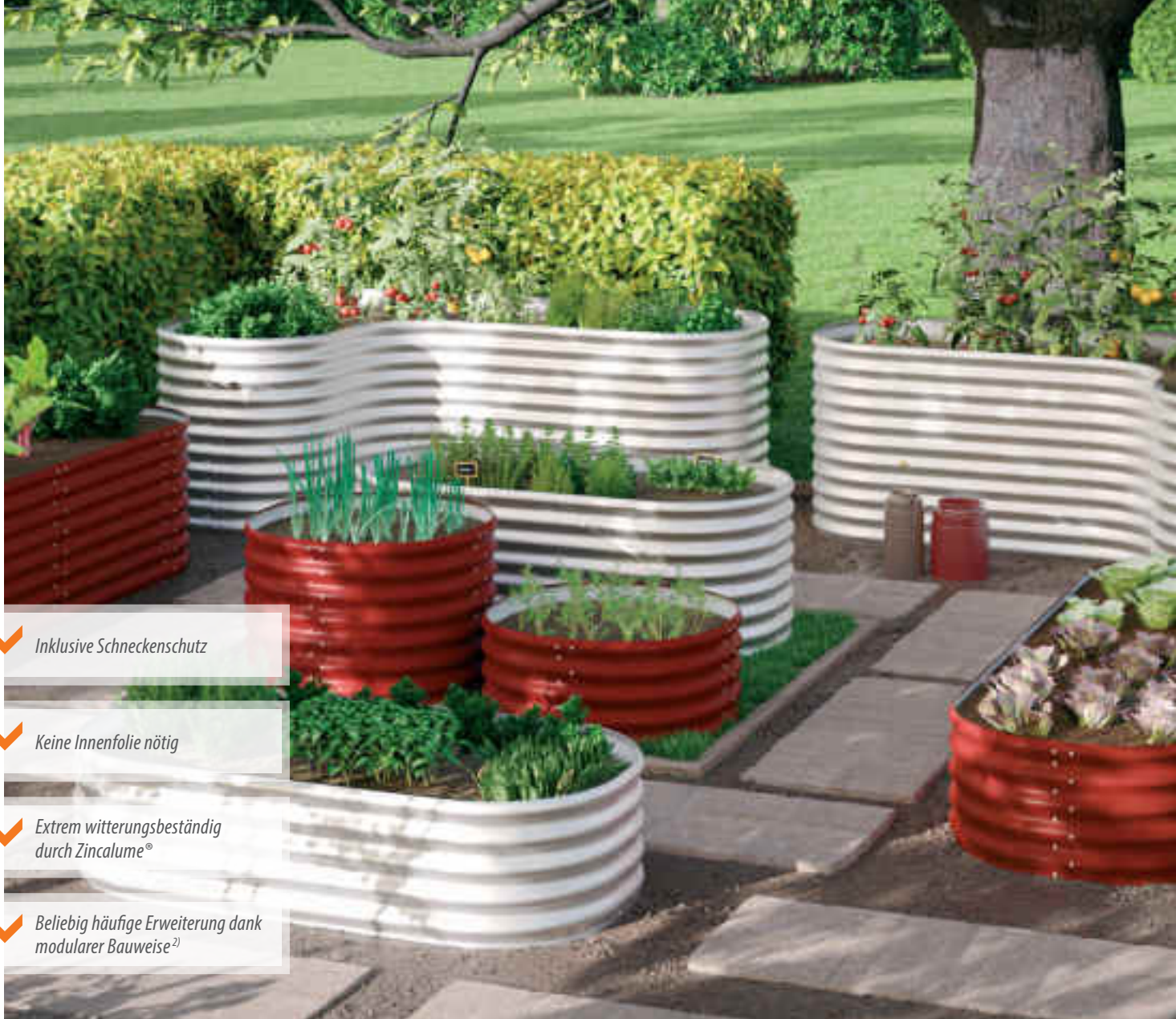

- ✓ Inklusive Schneckenschutz
- ✓ Keine Innenfolie nötig
- ✓ Extrem witterungsbeständig durch Zinalume®
- ✓ Beliebig häufige Erweiterung dank modularer Bauweise²⁾

Klassische Formen

In diesen Standardformaten sind die Vita Hochbeete als fertige Bausätze erhältlich: RUND (1), BASIC (2), BASIC + Erweiterung STRETCHED (2 + 4), BASIC + Erweiterung CURVE (2 + 3).

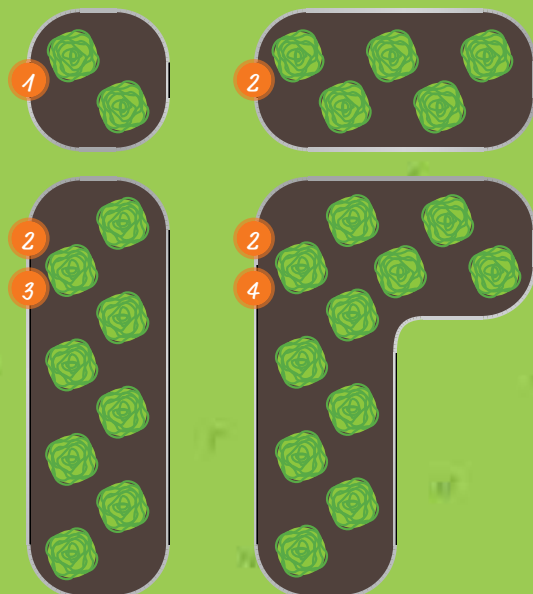

Erweiterungen nach Ihrem Geschmack

Hier sehen Sie zwei Beispiele für frei kombinierte, individuelle Hochbeete: Links wurde das Vita BASIC (2) mit zwei Erweiterungen CURVE (4) kombiniert und rechts wurde zusätzlich noch eine Erweiterung STRETCHED (3) verbaut. Die einzige Regel, die Sie beachten müssen: Nach zwei geraden Bauteilen muss ein kurvig verbaut werden, damit die Stabilität des Hochbeetes gewahrt wird.



VITA

Materialkunde Zincalume®

„Zincalume®“ ist eine mit Zink und Aluminium beschichtete Stahlwelle, die durch die Behandlung eine vier Mal längere Lebensdauer als galvanisierter Stahl erhält.

Zincalume® wird vorwiegend bei Industriegebäuden und Dacheindeckungen eingesetzt. Das Zincalume® hat eine Stärke von 0,65 mm. Seine Stabilität erhält das Material durch die Wellenform.

Dank des extrem witterungsbeständigen Materials benötigt das Hochbeet Vita im Gegensatz zu Holzbeeten keine Innenfolie: Zincalume® reagiert nicht mit organischen Materialien wie Erde und Pflanzen, wird also nicht

dadurch beschädigt, gibt keine ungesunden Stoffe ab und verhält sich geschmacksneutral.

Entweder mit kühler, blanker Oberfläche oder in einer der vier anderen Farbvarianten lässt sich das Hochbeet auch farblich perfekt auf die übrige Gartengestaltung abstimmen.

Neben den Systemhochbeeten der Vita-Reihe führt Vitavia noch weitere Produkte aus dem besonderen Material: Eckige Hochbeete gehören dazu, darunter auch solche, die perfekt ins Gewächshaus passen, das Kaminholzregal Ardor sowie der Komposter Tami.



ZINCALUME® SIEGEL

Mit diesem Siegel sind im Katalog alle Zincalume® Artikel von Vitavia gekennzeichnet.



GARANTIE

Für die extrem widerstandsfähige Oberfläche bürgt Vitavia mit einer 15-jährigen Garantie gegen Durchrostung.

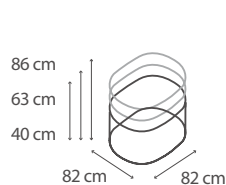

RUND

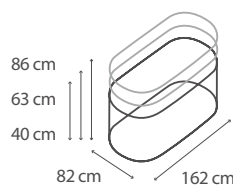

BASIC

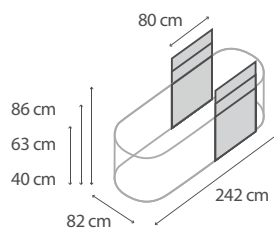

STRETCHED

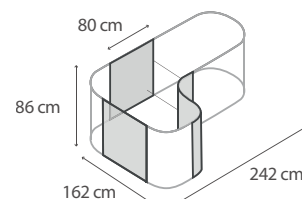

CURVE

Modell	Höhe	Blank		Rubin		Seegras		Granit		Schwarz	
		Art.-Nr.	UVP ¹⁾ €	Art.-Nr.	UVP ¹⁾ €	Art.-Nr.	UVP ¹⁾ €	Art.-Nr.	UVP ¹⁾ €	Art.-Nr.	UVP ¹⁾ €
401 RUND 220 Liter/0,22 m ³	0,40 m	40002555	89,90 €	40004030	119,90 €	40005577	119,90 €	40004034	119,90 €	40005553	119,90 €
630 RUND 340 Liter/0,34 m ³	0,63 m	40002556	119,90 €	40004022	159,90 €	40005576	159,90 €	40004026	159,90 €	40005554	159,90 €
858 RUND 460 Liter/0,46 m ³	0,86 m	40002282	159,90 €	40002283	199,90 €	40005584	199,90 €	40002284	199,90 €	40003259	199,90 €
401 BASIC 470 Liter/0,47 m ³	0,40 m	40002553	119,90 €	40004029	159,90 €	40005596	159,90 €	40004033	159,90 €	40005550	159,90 €
630 BASIC 740 Liter/0,74 m ³	0,63 m	40002554	159,90 €	40004021	219,90 €	40005591	219,90 €	40004025	219,90 €	40005552	219,90 €
858 BASIC 1010 Liter/1,01 m ³	0,86 m	40002278	229,90 €	40002280	279,90 €	40005583	279,90 €	40002281	279,90 €	40002709	279,90 €
ERWEITERUNG STRETCHED für Hochbeet 401	0,40 m	250905	69,90 €	250915	79,90 €	40005594	79,90 €	250925	79,90 €	40005672	79,90 €
ERWEITERUNG STRETCHED für Hochbeet 630	0,63 m	250705	89,90 €	250715	99,90 €	40005600	99,90 €	250725	99,90 €	40005669	99,90 €
ERWEITERUNG STRETCHED für Hochbeet 858	0,86 m	250305	129,90 €	250315	149,90 €	40005580	149,90 €	250325	149,90 €	250805	149,90 €
ERWEITERUNG CURVE für Hochbeet 858	0,86 m	250307	169,90 €	250317	199,90 €	40005581	199,90 €	250327	199,90 €	250807	199,90 €

1) UVP = Unverbindliche Preisempfehlung. 2) Nach jeder Erweiterung CURVE können zwei gerade Bauelemente (Erweiterung STRETCHED) aneinandergesetzt werden. 3) Die Ausstattungen sind Zubehör und nicht im Preis enthalten. Farbwiedergabe unverbindlich. Alle Maßangaben sind Annäherungswerte. Technische Änderungen vorbehalten. Garantiebedingungen unter: www.vitavia.de/service/garantiebestimmungen



✓ Zinalume®: Industrieller Einsatz z. B. im Brunnenbau

✓ Vier Mal längere Lebensdauer als galvanisierter Stahl

Vita BASIC + Erweiterung CURVE 858³⁾ – Seegras



Vita BASIC 630³⁾ – Schwarz



Vita RUND 401 – Rubin; Vita RUND 858 – Schwarz; Terra RUND 630 – Granit³⁾

INKLUSIVE:
Schneckenschutzband



15 JAHRE GARANTIE
AUF ZINALUME® GEGEN DURCHROSTUNG



Vita BASIC + Erweiterung STRETCHED 630³⁾ – Blank

RUND & KLASSISCH

Hochbeetabdeckungen



Mit einem Folienaufsatz schützen Sie Ihre Pflanzen im Handumdrehen vor Schädlingen und Niederschlag – und sorgen ganz nebenbei noch für die dauerhafte Erhöhung der Durchschnittstemperatur: Das sorgt für mehr Wachstum und mehr Ertrag.

Alle Hochbeetaufsätze sind aus PE-Folie mit integriertem UV-Schutz. Der Aufbau ist ohne weiteres Werkzeug in wenigen Minuten gemacht: Die Folie wird mit Klettverschlüssen am lackierten Stahlgestänge befestigt.

Hergestellt aus transparenter Polyethylen-Folie schützen sie die Hochbeetpflanzen problemlos mehrere Jahre lang vor Niederschlag und Schädlingen. Die leicht milchige Oberfläche lässt dennoch genug Sonne durch, damit die Pflanzen wachsen und gedeihen, streut aber die Lichtstrahlen, sodass sie vor dem Brennglaseffekt geschützt sind.

Dank der Gesamthöhe von 95 cm können auch höher wachsende Jungpflanzen oder generell empfindliche Pflanzen wie Tomaten ausreichend lange abgedeckt werden. Durch großzügige Öffnungen, die wie Jalousien einfach hoch- und herunterzurollen sind, ist der bequeme Zugriff auf die Pflanzen, etwa zum Bewässern oder Ernten, gewährleistet. Das untere Ende kann entweder im Beet mit Erde beschwert oder über das Beet gespannt werden.

Nach ihrem Einsatz sind alle Abdeckungen schnell abgebaut, zerlegt und platzsparend verstaut – bis zu ihrem nächsten Einsatz. Die Hochbeetabdeckungen sind in zwei verschiedenen Formaten erhältlich: Die Hochbeetabdeckungen im abgerundeten Format sind genau passend für das Vitavia Hochbeet Vita BASIC und Vita BASIC + Erweiterung STRETCHED. Für klassisch eckige Hochbeete (nicht für die eckigen Vitavia-Beete) eignen sich die Hochbeetabdeckungen im eckigen Format, die in drei Größen erhältlich sind.



SCHON GEWUSST?

Sie können die Hochbeetabdeckung auch nur über einen Teil des Hochbeetes setzen, um zum Beispiel empfindliche Pflanzen zu schützen.

Modell	Ausführung	Art.-Nr.	UVP ¹⁾ €
HOCHBEETABDECKUNG VITAVIA Passend für Vitavia Hochbeete Material: PE-Folie mit integriertem UV-Schutz	 <p>S Passend für Hochbeet Vita BASIC (S. 90) B 76 x L 164 x H 95 cm Anbauhöhe: 70–80 cm Höhe Gestänge: 0,95 cm</p>	40000585	69,90 €
	 <p>L Passend für Hochbeet Vita BASIC + STRETCHED (S. 90) B 76 x L 238 x H 95 cm Anbauhöhe: 70–80 cm Höhe Gestänge: 0,95 cm</p>	40000586	79,90 €
HOCHBEETABDECKUNG ECKIG Material: PE-Folie mit integriertem UV-Schutz	 <p>S B 88 x T 55 x H 105 cm Anbauhöhe: max. 75–95 cm</p>	40003534	44,90 €
	 <p>M B 118 x T 55 x H 105 cm Anbauhöhe: max. 75–95 cm</p>	40003535	49,90 €
	 <p>L Maße: B 158 x T 75 x H 105 cm Anbauhöhe: max. 75–95 cm</p>	40003536	64,90 €

1) UVP = Unverbindliche Preisempfehlung. 2) Die Ausstattungen sind Zubehör und nicht im Preis enthalten. Alle Maßangaben sind Annäherungswerte. Technische Änderungen vorbehalten. Farbwiedergabe unverbindlich.



✓ Schutz vor schlechtem Wetter und Schädlingen

✓ Seitliche Öffnungen: leichtes Arbeiten, Gießen und Belüften

✓ UV-Schutz integriert

Hochbeetabdeckung Vitavia S² – Abbildung zeigt Hochbeetabdeckung auf Vitavia Hochbeet BASIC 858 in Rubin (s. S. 88-91)

✓ Eckiger Aufsatz für Ihr klassisch geformtes Hochbeet



Hochbeetabdeckung – ECKIG S²



PFLANZENZELTE & PFLANZENTUNNEL



PFLANZENZELTE

In unseren Pflanzenzelten Hawaii werden Ihre Pflanzen vor Kälte und anderen Umwelteinflüssen geschützt. Die Zelte können beispielsweise einfach über bestehende Pflanzen gestülpt werden. Das Folienmaterial wirkt isolierend, ist lichtdurchlässig und UV-stabil.

Pflanzen, die bei moderaten Wintern draußen verbleiben können, genießen dank der Transluzeigenschaften ganzjährig das Tageslicht. Das Zelt enthält eine Tür sowie ein zusätzliches Fenster, was eine Querlüftung zum Wohle Ihrer Pflanzen ermöglicht.

Ein Reißverschluss-System erlaubt wahlweise die Verbindung mit dem mitgelieferten Boden. Dieser erhöht die Isoliereigenschaften, kann aber z.B. im Frühjahr einfach wieder entfernt werden. So dient das Pflanzenzelt als günstige Alternative zum Gewächshaus, z.B. für die Anzucht von Gemüse und Salat. Das Zelt bietet Wärme, Schutz und günstige klimatische Bedingungen.

Das Befestigungsmaterial ist im Lieferumfang enthalten. Das Zelt kann bei Bedarf jederzeit leicht auf- und wieder abgebaut werden.

PFLANZENTUNNEL

Der modulare Kälteschutzunnel von GardenGuard™ lässt sich dank des patentierten Pop-up-Systems in gerade mal einer Minute auf- oder abbauen. Damit bietet er eine günstige und flexible Möglichkeit, das Beet vor Kälte, starkem Regen, Schnee oder Hagel zu schützen.

Ausgestattet mit einem Reißverschluss in der Mitte, lässt sich jedes Basis-Modul im Handumdrehen durch ein Erweiterungsmodul um jeweils 1,10 m verlängern – und zwar beliebig oft.

Ist kein Kälteschutz nötig, können Hobbygärtner den Tunnel auch durch die Frühbeeterweiterung ergänzen: Die Folie schützt das Beet ebenso vor negativen Umwelteinflüssen – außer der Kälte – und lässt dabei mehr Licht an die Pflanzen, sodass deren Wachstum gefördert wird. Dank des modularen Systems lassen sich die Materialien frei kombinieren.



60 Sek.

MODULAR

POP-UP

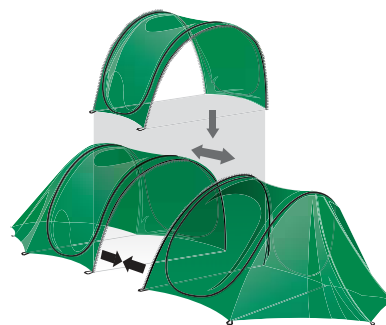

Einfacher Tunnel mit Erweiterungsmodul

Modell	Maße	Art.-Nr.	UVP ¹⁾ €
 <p>PFLANZENZELTE HAWAII Mit Fensteröffnung zur Belüftung Material: UV-beständige PVC-Gitterfolie, ca.130 g/m²</p>	<p>HAWAII M</p> <p>Abmessungen: B 130 x T 130 x H 150 cm Maße (verpackt): 92 x 25 x 18 cm</p>	40001495	199,90 €
	<p>HAWAII L</p> <p>Abmessungen: Ø 240 x H 200 cm Maße (verpackt): 87 x 36 x 22 cm</p>	40001496	299,90 €
	<p>HAWAII XL</p> <p>Abmessungen: Ø 340 x H 280 cm Maße (verpackt): 117 x 35 x 20 cm</p>	40001497	399,90 €
<p>KÄLTESCHUTZTUNNEL Material: Vlies aus Polypropylen</p> 	B 80-150 x L 250-300 x H 60-80 cm	40000293	39,90 €
<p>ERWEITERUNGSMODULE Erweiterung für Schutzunnel, Material: Vlies aus Polypropylen oder Folie aus PVC</p>  	<p>Vlies</p> <p>B 110 cm</p>	40000294	24,90 €
	<p>Folie aus PVC</p> <p>B 110 cm</p>	40000296	24,90 €

1) UVP = Unverbindliche Preisempfehlung. 2) Die Ausstattungen sind Zubehör und nicht im Preis enthalten. Alle Maßangaben sind Annäherungswerte. Technische Änderungen vorbehalten. Farbwiedergabe unverbindlich.



Pflanzenzelt Hawaii L²

- ✓ UV-beständige PVC-Gitterfolie
- ✓ Leicht aufzubauen und platzsparend zu verstauen
- ✓ Zur Verlängerung der Außensaison



Pflanzenzelt Hawaii XL²



Pflanzenzelt Hawaii M²



- ✓ Vlies: schützt Pflanzen vor Kälte, Frost, Wind und Austrocknung
- ✓ Aufbau in 60 Sekunden dank patentiertem Pop-Up-System
- ✓ Beliebig oft erweiterbar durch die praktischen Erweiterungsmodule



Kälteschutzunnel²



Erweiterung durch Frühbeetfolie²

ARDOR

Kaminholzregal

Das Kaminholzregal Ardor aus Zincalume® ist eine moderne und elegante Art und Weise, Kaminholz vor direkten Wettereinflüssen geschützt im Freien zu lagern.

Bei „Zincalume®“ handelt es sich um mit Zink und Aluminium beschichtetes Stahlblech, das durch die Beschichtung jahrelang resistent gegen Umwelt- und Witterungseinflüsse ist. Seine Lebensdauer ist vier Mal länger als bei galvanisiertem Stahl. Zincalume® wird vorwiegend eingesetzt bei Industriegebäuden und Dacheindeckungen. Das Material ist hervorragend geeignet zum Bau des „Holzlagers“. Das unterstreicht Vitavia mit einer 15-jährigen Garantie gegen Durchrostung.

Die widerstandsfähige Legierung erlaubt es, auch organische Materialien, die feucht werden können, unter freiem Himmel zu lagern.

Dank der stabilen Welle behält das Kaminholzregal trotz der Materialstärke von nur 0,65 mm auch bei großer Lastaufnahme seine Form. So fasst das Holzregal Ihre Vorräte stilvoll und platzsparend ein. Die Auswahl bei Form und Farbe machen es sogar zu einer denkbaren Lösung für den Innenraum,

vielleicht direkt am Kamin? Der Unterbau ist aus Aluminium. Das Kaminholzregal wird in einzelnen Paneelen als Bausatz geliefert. Die Metallkonstruktion wird mit dem Unterbau verbunden und anschließend mit Winkeln an einer Wand verschraubt (kann nicht frei stehen!).

Das Kaminholzregal ist in der Standardtiefe von 40 cm sowohl im Quer- als auch im Hochformat erhältlich. Erhöhten Lagerbedarf deckt das Kaminholzregal 858 HOCH dank seines erweiterten Fassungsvermögens von 1,8 m³ ab. Die Produktabelle unten zeigt die verschiedenen erhältlichen Farbvarianten.

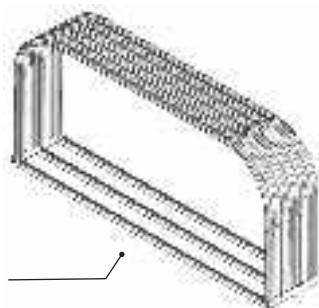

Inklusive Unterbau aus Aluminium



SCHON GEWUSST?

Was den Werkstoff Zincalume® so besonders macht, können Sie auf Seite 92 nachlesen.



Zincalume® – mit Zink und Aluminium beschichtete Stahlwelle (wahlweise in Blank, Rubin, Granit)

Modell	Volumen	Blank		Rubin		Granit	
		Art.-Nr.	UVP ¹⁾ €	Art.-Nr.	UVP ¹⁾ €	Art.-Nr.	UVP ¹⁾ €
 401 HOCH	0,8 m ³	40002285	219,90 €	40002286	249,90 €	40002287	249,90 €
 858 HOCH	1,8 m ³	40002468	319,90 €	–	–	40002469	369,90 €
 401 QUER	0,8 m ³	40002288	219,90 €	40002289	269,90 €	40002290	269,90 €



✓ Aluminium-Unterbau

✓ Einfache Montage durch vorgebohrte Löcher

✓ Extrem witterungsbeständig durch Zinalume®

Ardor 858 HOCH² – Blank



Ardor 401 QUER² – Rubin



Ardor 401 QUER² – Granit



15 JAHRE GARANTIE
AUF ZINALUME® GEGEN DURCHROSTUNG



TAMI Komposter

Mit einem Komposter im Garten müssen Hobbygärtner ihr Unkraut und Pflanzenreste nicht mehr entsorgen, sondern setzen sie sinnvoll für ihr Gemüse ein: So werden die wichtigen Nährstoffe für ihr selbst angebautes Gemüse auch selbst produziert.

Im fast technischen Look fügt sich der Vitavia Komposter Tami perfekt in den modernen Garten ein und reduziert ganz nebenbei den hauseigenen Müll. Er bietet einen gleichzeitig optisch dezenten und funktionalen Ort für gemähtes Gras, Obst- und Gemüsereste, die darin ohne viel Aufsehens zum Dünger für die Pflanzen im Garten und Gewächshaus werden können. Das widerstandsfähige Zinalume®, das unter Profis als perfektes Material für den Brunnenbau bekannt ist, hält problemlos über viele Jahre den Zersetzungsprozessen stand. Das unterstreicht Vitavia mit einer 15-jährigen Garantie gegen Durchrostung.

Das außergewöhnliche Material in Verbindung mit einem intelligenten Produktdesign bringt weitere Produktvorteile. So bildet sich z. B. deutlich weniger Kondenswasser. Zu starke Fäulnisprozesse und das „Umkippen“ des Komposts werden, auch dank der guten Belüftung, verhindert.

Ein Seitenteil ist im unteren Teil herauslösbar, um die fruchtbare Erde zu entnehmen. Mit vier stabilen Riegeln, die sich auch nach vielen Zugriffen leicht hin und herschieben lassen, wird das Seitenteil im Anschluss wieder befestigt.

Der aufklappbare Deckel dämmt Gerüche ein und ist leicht zu bedienen. Er ist mit Alu-Sandwich-Paneelen eingedeckt. Der graue Anstrich auf der Außenseite erhöht die Witterungsbeständigkeit der Alu-Oberfläche. Verbunden sind alle Bauteile durch die typischen Vitavia Aluprofile, die durch ihre Pulverbeschichtung zusätzlich gegen Rost und Witterung geschützt sind. Die Maße von 99 x 99 x 87 cm schaffen ausreichend Füllvolumen für 0,86 m³ Kompost.



SCHON GEWUSST?

Verarbeitete und tierische Lebensmittel landen besser im Hausmüll; Zitrusfrüchte sind in Maßen durchaus erlaubt – und Kaffee und Tee samt Naturfiltern sind hervorragend!

AE	SW
B	G

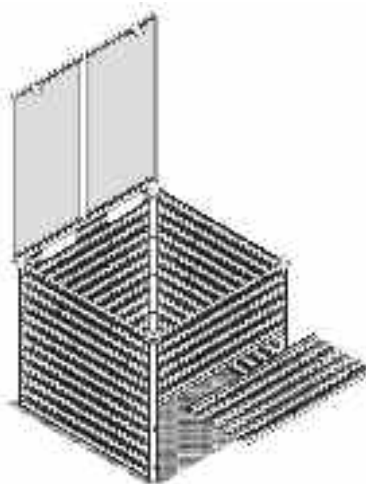

Komposter Tami – Blank/Alu eloxiert

Modell

Blank/Alu eloxiert

Granit/Schwarz²⁾

Art.-Nr.

UVP¹⁾ €

Art.-Nr.

UVP¹⁾ €

KOMPOSTER TAMI

Grundfläche ca. 0,92 m²
Sockelmaß: 99 x 99 cm

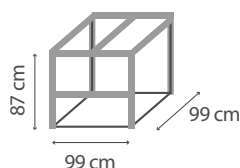

40003415

349,90 €

40003416

399,90 €



- ✓ *Hochwertiger Komposter aus witterungsbeständigem Zincalume®*
- ✓ *Deckel aus Aluminium-Verbundmaterial*
- ✓ *Hohes Eigengewicht*
- ✓ *Herausnehmbare Seitenklappe mit vier stabilen Riegeln befestigt*

Komposter Tami³ – Blank/Alu eloxiert



Komposter Tami³ – Granit/Schwarz²



15 JAHRE GARANTIE
AUF ZINCALUME® GEGEN DURCHROSTUNG

MERLIN

Minigewächshaus

Vitavia hat ein neues Gewächshaus gezaubert, und zwar ein kleines. Das Minigewächshaus Merlin ist die maßstabsgetreue Modellversion eines beliebten Vitavia Gewächshauses.

Es bringt neben dem zauberhaften Look die vorteilhaften Eigenschaften seines großen Bruders mit, wie beispielsweise abgeflachte Designprofile aus eloxiertem oder pulverbeschichtetem Aluminium und hochwertige, UV-beschichtete Hohlkammerplatten mit soliden Isoliereigenschaften. Es besitzt hauptsächlich dekorativen Charakter, ist also perfekt für alle, die ihre Küche oder ihre Terrasse damit verschönern oder Freundinnen und Freunden des Hobbygärtners ein besonderes Geschenk machen möchten. Es weckt die Lust am spielerischen Erkunden des Gewächshausgärtners und ist doch aufgrund seiner Maße von ca. 87 x 111 cm auch als besonders großes und stabiles Frühbeet verwendbar. Dabei besitzt es zwei kleine Türen: Eine Schiebetür sowie eine Schwingtür.

Mit seinem vergleichsweise geringen Gewicht ist es leicht im Garten umzupositionieren: Sind die Kräuter bereits angezogen? Dann ist es vielleicht Zeit, dass sich das Merlin um den Schutz der Steckrübensetzlinge kümmert. Zu zweit ist Merlin auch durch einen größeren Garten leicht zu tragen. Und falls Sie wenig Platz haben sollten, dann ist es doch umso schöner, dass das Merlin mit seinen Grundmaßen nur wenig davon raubt. Ein Raumwunder eben – aber wie sollte es auch anders sein?

Erhältlich ist es in allen aktuellen Lieblingsfarben des Gewächshausgartens, nämlich pulverbeschichtet in Smaragd oder Schwarz sowie in blankem, aber natürlich eloxiertem, Aluminium.

Das Minigewächshaus ist kein Spielzeug und sollte nicht von Kindern betreten werden.



WIE IN ECHT!

Abgeflachte Designprofile, Schiebe- und Schwingtür sowie die Regenrinnen funktionieren genauso wie beim großen Bruder, dem Triton.



Modell

Ausführungen

Alu eloxiert

Smaragd²⁾

Schwarz²⁾

Art.-Nr.

UVP¹⁾ €

Art.-Nr.

UVP¹⁾ €

Art.-Nr.

UVP¹⁾ €

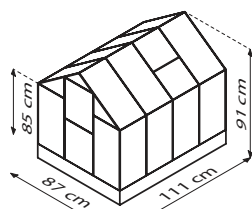

MERLIN

mit 1 Dachfenster
Inkl. Stahlfundamentrahmen

Grundfläche ca. 0,83 m²
Außenmaß: B 87,2 cm x T 111 cm x H 90,7 cm

HKP ca. 4 mm

40006235

349,90 €

40006236

399,90 €

40006237

399,90 €

NEU!

- ✓ *Vollfunktionsfähiges Vitavia Gewächshaus mit ca. 0,83 m²*
- ✓ *Kleine Grundfläche passt auch auf Tisch oder Europalette*
- ✓ *Ausgestattet mit Schiebe- und Schwingtür*
- ✓ *Inkl. 1 Dachfenster, 1 Schwingtür, 1 Schiebetür, Regenrinnen + Stahlfundamentrahmen (H 6,3 cm)*



Merlin³ – HKP – Alu eloxiert



15 JAHRE GARANTIE
AUF KONSTRUKTION
UND RAHMEN

10 JAHRE GARANTIE
AUF HOHLKAMMERPLATTEN
GEGEN VERWITTERUNG



Merlin³ – HKP – Schwarz²

CIRCUS Vogelvoliere

Willkommen in der Manege: Mit dem Circus bietet Vitavia erstmalig auch Vogelfreunden den richtigen Ort für ihre Lieblinge.

Der großzügige Pavillon ist 9 m² groß und an der höchsten Stelle 2,84 m hoch. Die Seiten enden an der 1,88 m hohen Traufe. Damit steht seinen kleinen Bewohnern viel Bewegungsraum zur Verfügung; auch kleine Flüge sind möglich. Die 13 x 13 mm großen Gitter halten fast alle Vögel vom Durchschlüpfen ab – und bieten mit einer Drahtstärke von 1,5 mm ausreichend Widerstand gegen kräftige Schnäbel.

Die Vogelvoliere ist in den Farben Alu eloxiert, Smaragd oder Schwarz pulverbeschichtet erhältlich. Zur umfangreichen Standardausstattung gehören: ein Stahlfundamentrahmen, Regenrinnen, drei Regenfallrohre, gerahmte Edelstahlgitter sowie widerstandsfähige Aluminium-Sandwich-Paneele für eine geschlossene Pavillonseite, die den Tieren Orientierung und Rückzugsoption bietet. Ebenfalls dazu gehört auch eine komfortable Doppelschiebetür (B: 80 cm, H: 177 cm) mit hochwertigem Zylinderschloss, die bequemen Zutritt erlaubt.

Die Befestigung der Verkleidung erfolgt mit Federklammern. Das Dach ist mit ca. 6 mm starken, UV-stabilisierten Hohlkammerplatten (HKP) eingedeckt, die mittels einer Einschubtechnik befestigt werden. Die HKP lassen viel Licht in die Voliere und schützen die Vögel gleichzeitig vor den schädlichen Auswirkungen zu hoch stehender Sonne.



SCHON GEWUSST?

Vögel und Pflanzen schließen sich besonders in der Vogelvoliere von Vitavia nicht aus, im Gegenteil: Vögel sitzen gerne auf Zweigen und knabbern an Blättern und Früchten. Und die wachsen im Circus besonders gut.



Modell

Ausführungen

Alu eloxiert

Smaragd²⁾

Schwarz²⁾

Art.-Nr.

UVP¹⁾ €

Art.-Nr.

UVP¹⁾ €

Art.-Nr.

UVP¹⁾ €

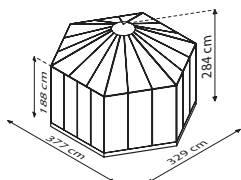

CIRCUS 9000

inkl. Stahlfundamentrahmen,
Höhe ca. 6 cm
Grundfläche ca. 9 m²

Kombiverglasung:
HKP ca. 6 mm im Dach,
Alu Sandwich-Paneele
und Netzgitter (ca. 13 x
13 x 1.5 mm) in den Seiten

40006232

4.499,90 €

40006233

4.999,90 €

40006234

4.999,90 €

NEU!

✔ Großzügiger Pavillon zur Nutzung als Vogelvoliere

✔ Abschießbare Doppelschiebetür mit hochwertigem Zylinderschloss

✔ Seiten ausgestattet mit gerahmten Netzgittern und robusten Sandwich-Paneelen

✔ Dach mit UV-geschützten HKP aus deutscher Herstellung

✔ Grundfläche: ca. 9 m²

Circus 9000³⁾ – Kombi – Schwarz²⁾



15 JAHRE GARANTIE
AUF KONSTRUKTION UND RAHMEN

10 JAHRE GARANTIE
AUF HOHLKAMMERPLATTEN GEGEN VERWITTERUNG

Circus 9000³⁾ – Kombi – Alu eloxiert

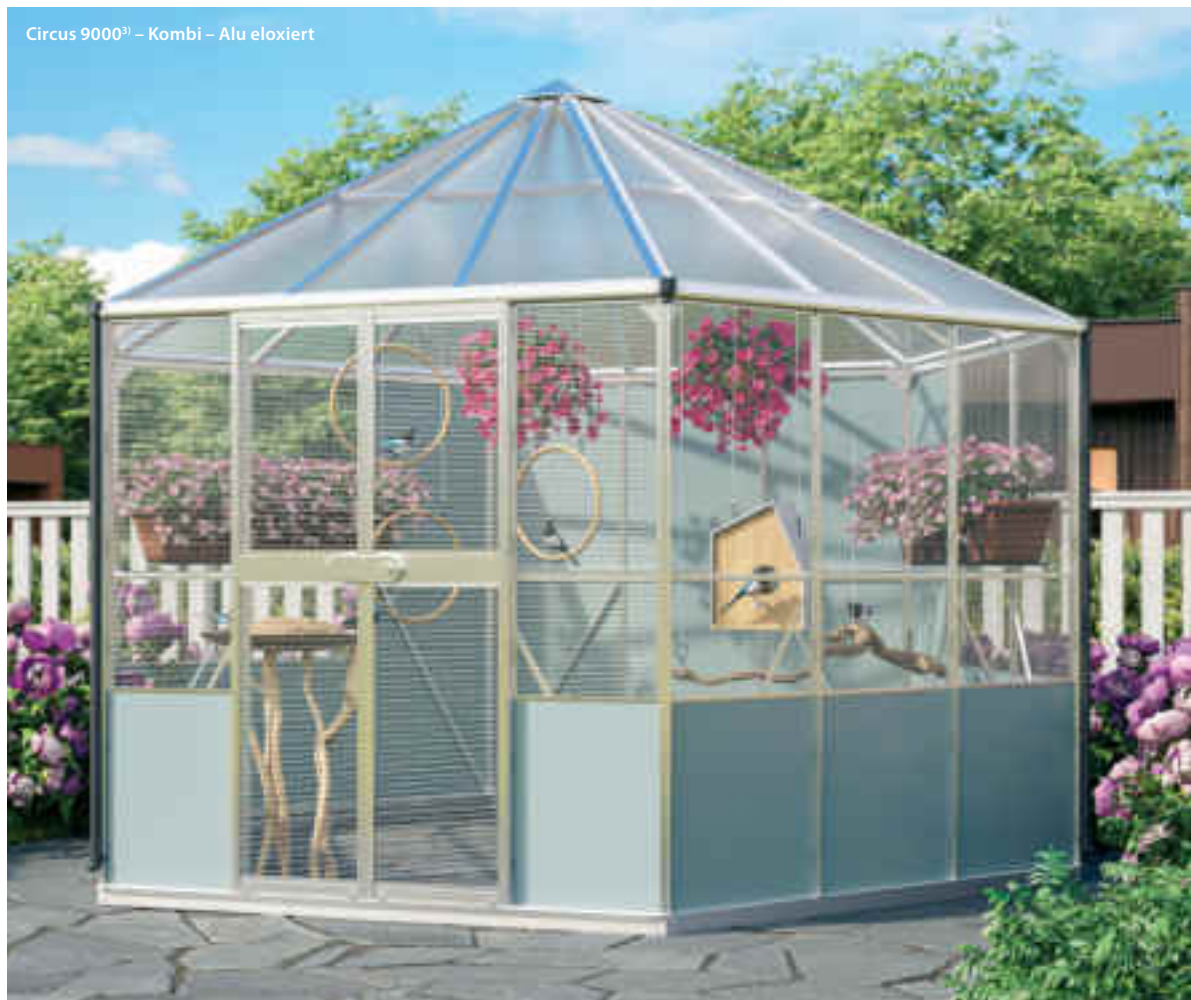

KLEINE EXTRAS ERGÄNZENDE GARTENHELFER

Gärtnern muss kein Kraftakt sein, besonders nicht mit den hier vorgestellten Produkten zur Bepflanzung.

Oft sind es die kleinen Hilfen in der Start- und Wachstumsphase, die sich entscheidend auf die Freude und den späteren Erfolg beim Hobbygärtnern auswirken. Kreieren Sie die ideale Wachstumsumgebung für Ihre Ernte von morgen!



METALLSIEBE



Maschenweiten: 6,4, 9,5 und 12,7 mm | Lieferumfang: Set mit 3 verschiedenen Maschenweiten

Art.-Nr. UVP¹⁾ €
372923 32,90 €



BLUMENAMPeln

Bemaßung: B 10 x T 1,8 x H 50 cm | Material: Kunststoff (PVC) | Fassungsvermögen: 2 Töpfe, Ø 9–21 cm (Lieferung ohne Töpfe) | Farben: Zitrone, Kiwi, Schoko, Himbeer | Besonderheiten: verlängerbar durch integrierte Verbindungsstücke

Ausführung	Art.-Nr.	UVP ¹⁾ €
Zitrone	40000301	14,90 €
Kiwi	40000302	14,90 €
Schoko	40000303	14,90 €
Himbeer	40000304	14,90 €



Aus zwei mach vier: 2 ineinander verhakte Blumenampeln bieten Platz für 4 Töpfe

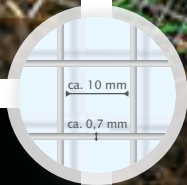

Was bei unserem Komposter Tami (s. S. 100) funktioniert, ergibt auch für Ihr Hochbeet Sinn: Unter dem Hochbeet drapiert schützt das Mäusegitter Draneo Ihre Ernte vor kleinen Nagern.

MÄUSEGITTER DRaneo

Nagerschutz für Hoch- und Innenbeete | Material: galvanisierter Stahl | Maße: B 100 x T 100 cm | Drahtstärke: ca. 0,7 mm | Maschengröße: ca. 10 x 10 mm | Draht zur Verbindung mehrerer Bögen | Besonderheit: je nach Hochbeetgrundfläche mehrfach kombinierbar | Hinweis: 1 Bogen ausreichend für Vitavia-Hochbeet RUND; 2 Bögen ausreichend für Vitavia-Hochbeet BASIC | Lieferumfang: 2 x Drahtnetz, 2 x Verbindungsdraht

Art.-Nr.	UVP ¹⁾ €
40004317	34,90 €



1.000 °C

BIOLET UNIVERSAL

A) Unkrautbrenner für kleine Grundstücke | Inklusive: Brennröhr mit Piezo-Zünder, ohne Gaskartusche | Brennerkopf: 26 mm | Flammentemperatur: 1.000 °C | Verbrauch: bis zu 250 g/Std. (je nach Einstellung) | Besonderheit: ergonomische Kunststoffgriffe | B) Gaskartusche, 0,6 l, passend für BioLet Universal

Ausführung	Art.-Nr.	UVP ¹⁾ €
A) Universal	40000936	19,90 €
B) Gaskartusche, 0,6 L	40000939	4,90 €

ERDANKER

Stahlanker mit Schraubgewinde zur direkten Verankerung des Gewächs- oder Gerätehauses im Erdboden | Material: Stahl | Länge: ca. 500 mm | Menge: 2 Stück je Packung | Benötigte Mindestmenge: 4 Stck. (1 Stck. pro Ecke), je nach Modell mehr (s. Montageanleitung) | Besonderheit: vorgebohrte Löcher in Kopfplatte zur Verschraubung im Fundamentrahmen

Art.-Nr.	UVP ¹⁾ €
40002754	99,90 €



Schnecken sind ungeliebte Gäste im Hochbeet. Weil Kupfer Ihnen längst nicht so gut bekommt wie Salat, machen die meisten direkt wieder kehrt. Im oberen Drittel auf der Außenseite angebracht schützen Sie so effektiv Ihre Ernte im Hochbeet.

SCHNECKENSCHUTZBAND

Kupferbeschichtetes Klebeband zur Abschreckung der meisten Schnecken | Menge: Rolle 5 m | Besonderheit: Anbringung in Nähe der Oberkante an Außenseite erforderlich; breiteres Band bzw. zwei Bandläufe übereinander verbessern die Wirkung

Art.-Nr.	UVP ¹⁾ €
40002291	11,90 €



GLOBEL GERÄTEHÄUSER

Die hochwertigen Gerätehäuser des australischen Unternehmens Globel Industries Pty Ltd. sind seit 2019 im Sortiment von eph schmidt. Ausschlaggebend war und ist die besondere Qualität und Verarbeitung dieser Lagerstätten aus Stahl. So verwendet der Hersteller ausschließlich feuerverzinkten Stahl mit einer Materialstärke von ca. 0,3 mm. Zum robusten Material kommen eine konsequent auf Stabilität ausgerichtete Konstruktion mit einem feinrippigen Paneeldesign. Für herausragende Stabilität sorgen sich überlappenden Paneele und die innen verstärkten Ecken. Es ragen keine spitzen Schrauben in den Innenbereich, weil sie in ein Kastenprofil geschraubt werden – in herkömmlichen Metallgerätehäusern sind hier üblicherweise offene L-Profile verarbeitet. Die Farbe wird nach der Herstellung der Stahlbasis in einem 4-stufigen Verfahren eingebrannt und veredelt (Multilayer-Einbrennlackierung).

Bei der Verarbeitung werden möglichst in sich stabile Bauelemente wie vormontierte Türen verwendet und auf Kleinteile aus Kunststoff verzichtet. So ist beispielsweise eine Dauerbelüftung über gestanzte Lüftungsschlitze gewährleistet – nicht umsonst gewährt der Hersteller 15 Jahre Garantie¹⁾ gegen Durchrostung. Mit nützlichem Zubehör wie Seitenfenstern oder Lichtpaneelen fürs Dach (s. S. 126) können Globel-Häuser auf den individuellen Bedarf abgestimmt werden. Zur schnellen Übersicht finden Sie auf den folgenden Katalogseiten wiederkehrende Symbole für die oben genannten Qualitätsmerkmale. Die passenden Erläuterungen dazu stehen auf der Aufklappseite 57, die Sie sich parallel zu den Produktseiten öffnen können.



FEUERVERZINKTER STAHL

Komplett aus feuerverzinktem Stahl für langfristigen Schutz gegen Korrosion



MULTILAYER-EINBRENNLACKIERUNG

Mehrschichtige Einbrennlackierung: ebene Oberflächen, gut geschützt gegen Kratzer und andere Lackschäden



ÜBERLAPPENDE PANEELE

Stabilität dank hoher Materialstärke und speziellem Design mit ineinandergreifenden Paneelen

GARTENMANAGER DREAM

Mit dem Gerätehaus Dream organisieren Hobbygärtner, Garten- und Hausbesitzer ihren Garten mit Leichtigkeit – und Komfort.

Selbst in seiner kleinsten Größe mit einer Höhe von fast zwei Metern und einer ca. 1,70 m hohen Doppeltür ausgestattet, bietet es Bewegungsfreiheit und mühelosen Zugriff auf Rasenmäher, Schneeschippe und Co. – übrigens dank der Schiebetüren auch dann, wenn der Schnee direkt vor der Tür liegt. Zum Schutz vor unbefugtem Zutritt sind die Türen für ein Vorhängeschloss vorbereitet.

Wie bei allen Globel-Metallgerätekäusern können sich Garten- und Hausbesitzer auch beim Dream auf überlegene Stabilität, komplett feuerverzinkten

Stahl sowie auf die hochwertige Verarbeitung von Profilen und Oberflächen verlassen.

Das Dream ist in fünf Größen von 2,46 bis 8,82 m² sowie in drei Farben erhältlich und wird als Bausatz ohne Boden geliefert. Mit optionalem Zubehör (s. S. 126) wie lichtdurchlässigen Dachpaneelen und Seitenfenstern werden Besitzer des Metallgerätekäuses ihren Gartenmanager weiter auf.

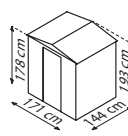
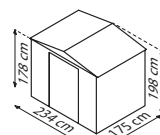
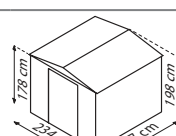
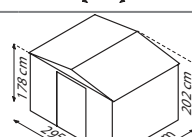
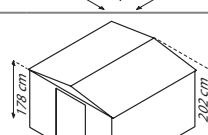

Modell	Sockelmaße	Silber Metallic		Jade		Anthrazit	
		Art.-Nr.	UVP ¹⁾ €	Art.-Nr.	UVP ¹⁾ €	Art.-Nr.	UVP ¹⁾ €
DREAM 65 Grundfläche ca. 2,46 m ² Außenmaße: B 184 x T 154 x H 193 cm Türmaße: ca. B 64 x H 169 cm		40003110	449,90 €	40003177	449,90 €	40002968	449,90 €
		FUNDAMENTBODENRAHMEN 6 x 5		40003256	99,90 €	40003256	99,90 €
DREAM 86 Grundfläche ca. 4,10 m ² Außenmaße: B 245 x T 185 x H 198 cm Türmaße: ca. B 105 x H 169 cm		40003127	599,90 €	40003179	599,90 €	40002985	599,90 €
		FUNDAMENTBODENRAHMEN 8 x 6		40003260	159,90 €	40003260	159,90 €
DREAM 88 Grundfläche ca. 5,55 m ² Außenmaße: B 245 x T 247 x H 198 cm Türmaße: ca. B 105 x H 169 cm		40003133	749,90 €	40003182	749,90 €	40002991	749,90 €
		FUNDAMENTBODENRAHMEN 8 x 8		40003263	179,90 €	40003263	179,90 €
DREAM 108 Grundfläche ca. 6,99 m ² Außenmaße: B 308 x T 247 x H 202 cm Türmaße: ca. B 105 x H 169 cm		40003149	879,90 €	40003178	879,90 €	40003006	879,90 €
		FUNDAMENTBODENRAHMEN 10 x 8		40003264	199,90 €	40003264	199,90 €
DREAM 1010 Grundfläche ca. 8,82 m ² Außenmaße: B 308 x T 309 x H 202 cm Türmaße: ca. B 105 x H 169 cm		40003152	999,90 €	40003185	999,90 €	40003009	999,90 €
		FUNDAMENTBODENRAHMEN 10 x 10		40003265	229,90 €	40003265	229,90 €



✓ *Ausgestanzte Lüftungsschlitze:
weniger Kunststoff und eine
längere Haltbarkeit*

✓ *5 verschiedene Größen und drei
verschiedene Farben*

✓ *Premium-Gerätehaus mit Sattel-
dach und integrierter Schiebetür*

Dream 108^{2l} – Jade



Dream 65^{2l} – Anthrazit

**15 JAHRE
GARANTIE**
GEGEN
DURCHROSTUNG



RAUMWUNDER TOWER

Hoch und wertig: Das Metallgerätehaus Tower bietet dank seiner Höhe auch auf wenigen Quadratmetern Grundfläche viel Raum für Ordnung.

Seine ca. 2 m hohen Seitenwände bieten reichlich Platz für hohe Regale oder Gartengeräte – auch das Wiederfinden der verstauten Dinge gelingt bei aufrechter Körperhaltung und geradem Blick besser. So dürfen sich ordnungsliebende Hobbygärtner, Garten- und Hausbesitzerinnen über den schnellen und bequemen Zugriff auf Gartengeräte und Terrassenmöbel freuen.

Wie bei allen Globel-Metallgerätekäusern können sich Garten- und Hausbesitzer auch beim Tower auf überlegene Stabilität, komplett feuer-

verzinkten Stahl sowie auf die hochwertige Verarbeitung von Profilen und Oberflächen verlassen.

Das Tower ist in zwei Größen von ca. 4,10 und 6,99 m² und in drei Farben erhältlich. Das Gerätehaus wird als Bausatz ohne Boden geliefert. Zusätzliches Zubehör für Ihr Raumwunder, wie z. B. eine zusätzliche Schwingtür, finden Sie auf den Zubehörseiten 126 und 127.



Tower 86



Tower 108

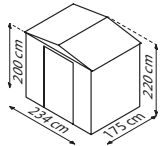
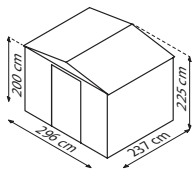

Modell	Sockelmaße	Silber Metallic		Jade		Anthrazit	
		Art.-Nr.	UVP ¹⁾ €	Art.-Nr.	UVP ¹⁾ €	Art.-Nr.	UVP ¹⁾ €
TOWER 86 Grundfläche ca. 4,10 m ² Außenmaße: B 245 x T 185 x H 220 cm Türmaße: ca. B 105 x H 191 cm		40004400	749,90 €	40004411	749,90 €	40003853	749,90 €
FUNDAMENTBODENRAHMEN 8 x 6		40003260	159,90 €	40003260	159,90 €	40003260	159,90 €
TOWER 108 Grundfläche ca. 6,99 m ² Außenmaße: B 308 x T 247 x H 225 cm Türmaße: ca. B 105 x H 191 cm		40004401	949,90 €	40004413	949,90 €	40003854	949,90 €
FUNDAMENTBODENRAHMEN 10 x 8		40003264	199,90 €	40003264	199,90 €	40003264	199,90 €



2,20 m

✓ 2,20 m, bzw. 2,25 m hoch

✓ Gerätehaus mit Satteldach,
integrierter Schiebetür und
2 m hohen Seitenwänden

Tower 86²¹ – Silber Metallic



**15 JAHRE
GARANTIE**
GEGEN
DURCHROSTUNG

Tower 108²¹ – Anthrazit

HEIMWERKSTATT WORKER

Endlich in Ruhe arbeiten! In diesem Gartenhaus aus feuerverzinktem Stahl haben Heimwerker und Heimwerkerinnen eine geschützte Umgebung, um zu reparieren, zu bauen und alles unterzubringen, was sie dazu benötigen: auf über 13 m² und bis zu 2,25 m hoch. Und wenn das auch noch nicht reicht, bauen sie einfach an: Mit dem Erweiterungsmodul verschaffen sie sich weitere 3,7 m².

Beim Design stand das Schaffen eines großzügigen Innenraums an oberster Stelle: Die weiten und hohen Flügeltüren öffnen sich einladend nach außen – und sparen so Platz im Inneren. Dank der Gesamthöhe von über 2 m wird es auch großen Heimwerkern und selbst bei großen Projekten nicht zu eng.

Alle Bauteile sind hochwertig verarbeitet – und das beginnt schon bei der Auswahl des Materials: Das Stahlblech ist komplett feuerverzinkt und weist

aufgrund des feinrippigen Paneel-Designs und der innen verstärkten Ecken eine erhöhte Stabilität auf. Kastenprofile verhindern, dass spitze Schrauben in den Bewegungszonen im Innenraum stören. Die Farbe wird nach der Herstellung der Stahlbasis in einem 4-stufigen Verfahren eingebrannt und veredelt. Auf Kleinteile aus Kunststoff wird weitgehend verzichtet, so auch beim belüfteten Dachgiebel.

Mit optionalem Zubehör wie Tageslichtpaneelen im Dach lassen die Heimwerkerinnen und Heimwerker Sonnenlicht in Ihre neue Arbeitsstätte und werten ihren Hobbyraum weiter auf.

Die Heimwerkstatt wird als Bausatz mit vormontierten Bauteilen (z.B. Türen) und ohne Boden geliefert.

ERWEITERUNG

Das Worker hat eine Grundfläche von ca. 13,39 m², und kann mit dem Erweiterungsmodul um ca. 3,7 m² erweitert werden.



Worker



Erweiterungsmodul

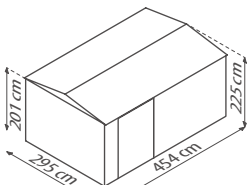
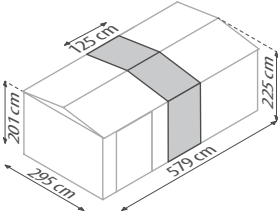

Modell	Sockelmaße	Anthrazit	
		Art.-Nr.	UVP ¹⁾ €
WORKER MWK 1510 Grundfläche ca. 13,39 m ² Außenmaße: B 464 x T 308 x H 225 cm Türmaße: ca. B 137 x H 194 cm		40004325	1.799,90 €
ERWEITERUNGSMODUL Grundflächenerweiterung ca. 3,7 m ² Außenmaße: B 125 x T 308 x H 225 cm		40004330	449,90 €

NEU!



- ✓ *Arbeits- und Lagerstätte mit integrierten Doppelschwingtüren*
- ✓ *Optionales Erweiterungsmodul für weitere ca. 3,7 m² erhältlich*

Worker – Anthrazit



Worker – Anthrazit – mit Erweiterungsmodul (optionales Zubehör)

um ca. 3,7 m² erweiterbar

15 JAHRE GARANTIE
GEGEN DURCHROSTUNG

LAGERTRAUM PARKER

Autos dürfen streng genommen nicht rein – obwohl es passen würde: Mit über 13 m² Grundfläche und 2,25 m Höhe dürfte dafür so gut wie alles andere einen sicheren und sauberen Platz finden in der großzügigen Lagerstätte Parker.

Die Frage, welche Ihrer Gerätschaften Sie im Parker unterbringen können, erübrigt sich fast, da sich genug Platz für Gartenwerkzeug inkl. Sitzrasenmäher, Terrassenmöbel und ein paar Fahrräder findet.

Sollte es doch irgendwann knapp werden, erweitern Sie um weitere ca. 3,7 m² und sparen Sie sich die Auseinandersetzung mit den Hobbygärtnern, Tüftlerinnen oder Fahrradsammlern in der Familie. Neben den großzügigen Falttüren in der Front bietet das Parker eine weitere Seitentür, sodass kurze und direkte Wege zu den geparkten Gegenständen sichergestellt sind. Wie alle Premiumgeräthäuser von Globel besticht auch das Parker durch seine hochwertige Verarbeitung: Das Stahlblech ist komplett

feuerverzinkt und weist aufgrund des feinrippigen Paneel-Designs und der innen verstärkten Ecken eine erhöhte Stabilität auf. Es gibt in der Bewegungszone keine spitzen Schrauben, weil sie in ein Kastenprofil geschraubt werden – in herkömmlichen Metallgeräthäuser sind hier üblicherweise offene L-Profile verarbeitet.

Das gedeckte Anthrazit wird nach der Herstellung der Stahlbasis in einem 4-stufigen Verfahren eingebrannt und veredelt. Bei der Verarbeitung wird weitestgehend auf Kleinteile aus Kunststoff verzichtet. So ist z. B. die Dauerbelüftung über gestanzte Lüftungsschlitze gewährleistet.

Das Parker wird als Bausatz ohne Boden geliefert.

ERWEITERUNG

Das Parker hat eine Grundfläche von ca. 13,39 m², und kann mit dem Erweiterungsmodul um ca. 3,7 m² erweitert werden.



Parker



Erweiterungsmodul



Modell	Sockelmaße	Anthrazit	
		Art.-Nr.	UVP ¹⁾ €
PARKER MGR 1015 Grundfläche ca. 13,39 m ² Außenmaße: B 308 x T 464 x H 225 cm Frontfallschwingtüren: ca. B 250 x H 194 cm Seitenschwingtür: ca. B 67 x H 194 cm		40004318	1.999,00 €
ERWEITERUNGSMODUL Grundflächenerweiterung ca. 3,7 m ² Außenmaße: B 125 x T 308 x H 225 cm		40004330	449,90 €

NEU!



- ✓ Großzügige Lagerstätte mit frontalen Faltschwingtüren
- ✓ Inklusive variabel positionierbarer Seitenflügeltür

Parker – Anthrazit



15 JAHRE GARANTIE
GEGEN DURCHROSTUNG

PULTDACH SKILLION

Das Metallgerätehaus Skillion fügt sich mit seinen kleinen Grundflächen selbst in kleinere Gärten, auch direkt an der Hauswand, leicht ein.

Mit einer Gesamthöhe von 1,99 m bietet es dank seines Pultdaches zudem eine nahezu gleichbleibende Höhe im gesamten Innenraum. Breite Doppelschiebetüren und ein Grundriss im Querformat gewähren mühelosen Zugang und Zugriff von außen.

Feuerverzinkter Stahl in feinrippigen Paneelen und innen verstärkte Ecken sorgen für überlegene Stabilität im Vergleich zu üblichen Stahlblechhäusern. Auch die mehrschichtige Einbrennlackierung und der weitgehende Verzicht auf Kleinteile aus Kunststoff, z. B. durch gestanzte Lüftungsschlitze, zeugen

von durchdachtem Design. Feuerverzinkte Paneele mit Einbrennlackierung sorgen für robuste Materialeigenschaften, die der Hersteller mit 15 Jahren Garantie gegen Durchrostung testiert.

Das Skillion ist in zwei Größen von ca. 1,93 bis 2,64 m² und in zwei Farben erhältlich. Das Metallgerätehaus wird als Bausatz ohne Boden geliefert.



Skillion 64



Skillion 84

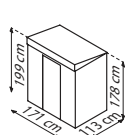
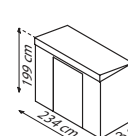

Modell	Sockelmaße	Silber Metallic		Anthrazit	
		Art.-Nr.	UVP ¹⁾ €	Art.-Nr.	UVP ¹⁾ €
SKILLION 64 Grundfläche ca. 1,93 m ² Außenmaße: B 180 x T 124 x H 199 cm Türmaße: ca. B 64 x H 169 cm		40003233	449,90 €	40003089	449,90 €
		40003255	89,90 €	40003255	89,90 €
SKILLION 84 Grundfläche ca. 2,64 m ² Außenmaße: B 242 x T 124 x H 199 cm Türmaße: ca. B 105 x H 169 cm		40003237	549,90 €	40003093	549,90 €
		40003261	119,90 €	40003261	119,90 €



✓ Viel Bewegungsfreiheit dank
Pulldach und breitem Grundriss

✓ Komfortables Gerätehaus mit
breiten Doppelschiebetüren
und hohem Pulldach

Skillion 84² – Silber Metallic



Skillion 64² – Anthrazit

**15 JAHRE
GARANTIE**
GEGEN
DURCHROSTUNG



WANDZIERDE LEAN-TO

Das hochwertige Anlehnhaus Lean-To fügt sich mit seinen kompakten Grundflächen leicht in kleinere Gärten oder sogar Vorgärten ein. Bei einer Deckenhöhe von über 2,0 m und einer Türhöhe von 1,72 m bietet es dank seines Pultdaches zudem eine angenehme Höhe im gesamten Innenraum.

Die Neigung des Pultdaches stellt das Abfließen von Regen und Schnee sicher. Die vormontierte Schwingtür gewährt komfortablen Zutritt und kann in beide Richtungen montiert werden. Da sie nach außen öffnet, wird Platz im Rauminneren gespart. Der Vorschieberiegel aus Edelstahl kann mit einem Vorhängeschloss gesichert werden.

Wie bei allen Globel Metallgerätee Häusern können sich Gärtnerinnen und Hausbesitzer auch beim Lean-To auf überlegene Stabilität, komplett feuerverzinkten Stahl sowie auf die hochwertige Verarbeitung von Profilen und Oberflächen verlassen.

Das Lean-To ist in zwei Größen mit Grundflächen von ca. 2,46 und 3,37 m² sowie in drei Farben erhältlich. Das Premium-Gerätehaus wird als Bausatz inkl. Rückwand ohne Boden geliefert.



Lean-To 56



Lean-To 58



VERSCHLUSSRIEGEL

Kann mit einem Vorhängeschloss diebstahlsicher gemacht werden

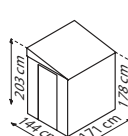
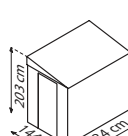

Modell	Sockelmaße	Silber Metallic		Jade		Anthrazit	
		Art.-Nr.	UVP ¹⁾ €	Art.-Nr.	UVP ¹⁾ €	Art.-Nr.	UVP ¹⁾ €
LEAN-TO 56 Grundfläche ca. 2,46 m ² Außenmaße: B 155 x T 180 x H 203 cm Türmaße: ca. B 67 x H 172 cm		40003248	599,90 €	40003217	599,90 €	40003104	599,90 €
FUNDAMENTBODENRAHMEN 6 x 5		40003256	99,90 €	40003256	99,90 €	40003256	99,90 €
LEAN-TO 58 Grundfläche ca. 3,37 m ² Außenmaße: B 155 x T 242 x H 203 cm Türmaße: ca. B 67 x H 172 cm		40003249	699,90 €	40003215	699,90 €	40003105	699,90 €
FUNDAMENTBODENRAHMEN 5 x 8		40003262	139,90 €	40003262	139,90 €	40003262	139,90 €



✓ *Anlehnhaus mit drei
Seitenwänden + Front*

✓ *Schwingtür spart Platz im Inneren
des Gerätehauses*

✓ *Kann frei oder an der
Hauswand stehen*

Lean To 56^{2l} – Jade



Lean To 58^{2l} – Anthrazit

**15 JAHRE
GARANTIE**
GEGEN
DURCHSTÖßUNG

FAHRRAD-OASE FAMILY

Die Fahrradgarage Family bietet bis zu vier Fahrrädern mit max. 1,83 m Länge einen sicheren Stellplatz. Integrierte Schienen erlauben das blitzschnelle Ein- und Ausparken sowie die effiziente Raumnutzung.

Das Pultdach sorgt für eine gleichbleibende Höhe und ermöglicht die optisch harmonische Platzierung des Family direkt an der Hausmauer. Die Fahrrad-Oase benötigt mit gerade 3,79 m² Grundfläche nur eine kleine Stellfläche. Breite, nach außen öffnende Schwingtüren gewähren großzügigen Zutritt und sparen Platz im Rauminnen. Dieser wird effizient durch die vier Fahrrad-Schienen mit einstellbaren Stahlbügeln genutzt. Die Stahlbügel fixieren das Fahrrad auf der Schiene, sodass keine Fahrradständer benötigt werden. Sie können mittels des installierten Verschlussriegels unkompliziert auf- und abgeschlossen werden.

Feuerverzinkter Stahl in feinrippigen Paneelen und innen verstärkte Ecken sorgen für überlegene Stabilität im Vergleich zu üblichen Stahlblechhäusern. Auch die mehrstufige Einbrennlackierung und der weitgehende

Verzicht auf Kleinteile aus Kunststoff, so z.B. durch gestanzte Lüftungsschlitze, zeugen von durchdachtem Design – nicht umsonst gewährt der Hersteller 15 Jahre Garantie gegen Durchrostung.

Das Family hat 3,79 m² Grundfläche und ist in der Farbe Anthrazit erhältlich. Die Premium-Fahrradgarage wird als Bausatz ohne Boden geliefert.



IN POSITION

Einmal auf die richtige Größe eingestellt, stabilisieren die Stahlbügel das Fahrrad im Ständer



Family 66



Modell

Sockelmaße

Anthrazit

Art.-Nr.

UVP¹⁾ €

FAMILY 66

Grundfläche ca. 3,79 m²
Außenmaße: B 211 x T 200 x H 165 cm
Türmaße: ca. B 156 x H 134 cm

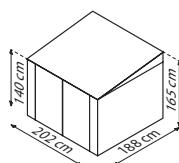

40003252

749,90 €



✓ Bis zu vier Fahrräder trocken und sicher verstaut

✓ Fahrradgarage mit integrierter Schwingtür und Verschlussriegel

Family 66² – Anthrazit



15 JAHRE GARANTIE
GEGEN DURCHROSTUNG



Family 66² – Anthrazit



Positionsbügel für den stabilen Stand

TONNEN-DEPOT EASY

Mit dem Tonnen-Depot Easy können Mülltonnen optisch ansprechend, leicht bedienbar und sicher vor dem schnellen Zugriff durch Unbefugte aufgestellt werden.

Zwei passgenaue Größen für 2 oder 3 Standard-Mülltonnen (à 240 l) erlauben ein bedarfsgerechtes Angebot für Ein- und Mehrfamilienhäuser.

Der doppelte Zugriff über den Klappdeckel und die breiten Flügeltüren machen das Depot auch als Stauraum für Kinderfahrräder, Spielsachen oder kleinere Gartengeräte interessant. Die Flügeltüren erlauben den Zugriff von vorn und sind über einen leicht bedienbaren Riegel verschließbar. Der Klappdeckel ist weit zu öffnen, um z. B. Mülltüten von oben direkt in die Tonnen zu entleeren. Die kräftigen Scharniere ermöglichen die Arretierung in geöffneter Position. Das Depot bietet eine

zeitlose und ästhetische Lagerlösung – nicht nur für Mülltonnen, die sich so selbst im Garten oder Vorgarten dezent aufstellen lassen.

Wie bei allen Globel Metallgerätekäusern können sich Garten- und Hausbesitzer auch beim Easy auf überlegene Stabilität, komplett feuerverzinkten Stahl sowie auf die hochwertige Verarbeitung von Profilen und Oberflächen verlassen.

Das Tonnen-Depot Easy ist in zwei Größen mit Grundflächen von ca. 1,62 und 2,21 m², in der Farbe Anthrazit erhältlich und wird als Bausatz ohne Boden geliefert.



Easy 53



Easy 73

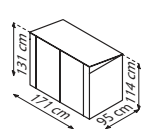
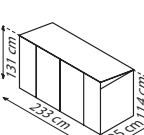

Modell	Sockelmaße	Anthrazit	
		Art.-Nr.	UVP ¹⁾ €
EASY 53 Grundfläche ca. 1,62 m ² Außenmaße: B 174 x T 101 x H 131 cm Türmaße: ca. B 137 x H 120 cm		40003253	399,90 €
EASY 73 Grundfläche ca. 2,21 m ² Außenmaße: B 236 x T 101 x H 131 cm Türmaße: ca. B 137 x H 120 cm		40003254	499,90 €



- ✓ Perfekt für Mülltonnen
- ✓ Gerätebox mit doppeltem Zugriff über Front und Deckel

Easy 53^{2l} – Anthrazit

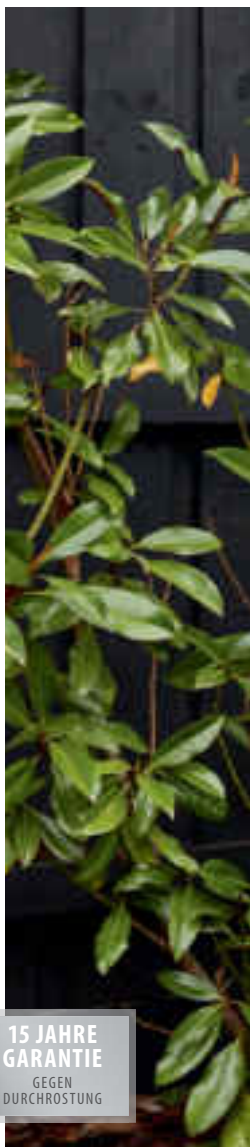

Easy 73^{2l} – Anthrazit

15 JAHRE GARANTIE
GEGEN DURCHROSTUNG



Praktisch: aufstellbarer Deckel zum leichten Erreichen der Mülltonnen von oben

ZUBEHÖR FÜR IHR GLOBEL METALLGERÄTEHAUS

Mit diesen cleveren Extras werten Sie Ihren wertvollen Stauraum im Garten weiter auf!

Dank des modularen Designs der Globel Gerätehäuser passen Extras wie zusätzliche Seitenfenster oder Schwingtüren fast in alle Modelle in vergleichbarer Größe. Kunden müssen sich beim Kauf eines Globel Gerätehauses also keine Sorgen machen, ob sie im Nachhinein noch passendes Zubehör finden.

Um auch den Einbau möglichst komfortabel zu gestalten, sind die Produkte entsprechend vorbereitet. So sind die Türen z.B. schon vormontiert und, wie auch bei den Seitenfenstern, mit Ersatzpaneelen im Lieferumfang versehen. Dieser Ausgleich erfolgt für die auszutauschenden Paneele.

Der Fundamentbodenrahmen sollte zwar möglichst nicht nachträglich montiert werden – schließlich steht ja das Haus darauf – aber auch er ist durchdacht: So liefern die soliden flachen Stahlstreben ein hervorragendes Gerüst für einen Innenboden.



SCHWINGTÜR-KIT 1 & 2

Mit den Schwingtür-Kits 1 & 2 lassen sich in Globel Gerätehäuser zusätzliche, vormontierte Einzeltüren samt Verschlussriegel einbauen | **Schwingtür-Kit 1:** B 67 x H 172 cm | Passend für Seitenwandhöhe: 1,78 m (Dream, Skillion und Lean-To) | **Schwingtür-Kit 2:** B 67 x 194 cm | Passend für Seitenwandhöhe: 2 m (Tower)

Modell	Farbe	Art.-Nr.	UVP ¹⁾ €
Schwingtür-Kit 1	Silber Metallic	40003274	129,90 €
Schwingtür-Kit 1	Anthrazit	40003273	129,90 €
Schwingtür-Kit 2	Anthrazit	40003275	139,90 €





FENSTER-KIT 1 & 2

Mit den Fenster-Kits lassen Gartenbesitzer mehr Tageslicht in ihr Globel Premium-Gerätehaus | Erhältlich in zwei Breiten | Passend für Globel Gerätehäuser mit einer Seitenwandhöhe von 1,78 m (Dream, Skillion und Lean-To) | Inklusive Seitenfenster und Ersatzpaneele | **Fenster-Kit 1:** B 62 x H 62 cm (Fenster) | **Fenster-Kit 2:** B 124 x H 75 cm (Fenster)

Modell	Passend für	Art.-Nr.	UVP ¹⁾ €
Fenster-Kit 1	Silber Metallic	40003271	159,90 €
	Anthrazit	40003269	159,90 €
Fenster-Kit 2	Silber Metallic	40003272	299,90 €
	Anthrazit	40003270	299,90 €

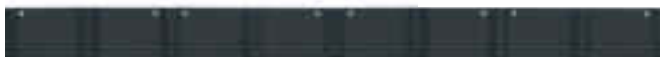

SKYLIGHT LICHTPANELE FÜRS DACH

Die lichtdurchlässigen Dachpaneele lassen Tageslicht in die Premium-Gerätehäuser von Globel, ohne auf Diskretion zu verzichten: Die Seiten bleiben geschlossen, und selbst der Einblick ins Gerätehaus von oben ist nicht möglich, da sie lediglich transluzent, aber nicht transparent sind.

Modell	Passend für	Art.-Nr.	UVP ¹⁾ €
SKYLIGHT 1	Modelle 65	40003267	29,90 €
SKYLIGHT 2	Modelle 64, 84, 86, 88	40003268	39,90 €
SKYLIGHT 3	Modelle 56, 58, 108, 1010, 1015, 1510	40003266	49,90 €



FUNDAMENTBODENRAHMEN

Für alle Globel Gerätehäuser (ausgenommen Fahrrad-Oase Family und Tonnen-Depot Easy) gibt es passende Stahlfundamentrahmen.

Der optional erhältliche Fundamentbodenrahmen aus soliden Stahlstreben erstreckt sich über den gesamten Boden des Gerätehauses – erhöht die Stabilität, erleichtert die Befestigung im Fundament und liefert einen widerstandsfähigen Untergrund für den Innenboden.

Das jeweils richtige Format ist in der Produktabelle der einzelnen Gerätehäuser aufgeführt.







Vitavia

PERGART & VITAVIA GERÄTEHÄUSER

Pergart Gerätehäuser bringen seit Jahrzehnten Ordnung in Gärten und Höfe. Ein breites Angebot an verschiedenen Größen, Bauformen und weiteren Ausstattungsmerkmalen – wie beispielsweise Lichtpaneelen und abschließbaren Türen – hilft dabei, das passende Modell zu finden. Auch verschiedene Preisklassen und Garantien¹⁾ stehen zur Auswahl.

In diesem Jahr erstmalig bietet eph schmidt mit dem Vitavia Universum ein Gerätehaus aus eigener Herstellung an. Die Rahmen aus robusten Aluminiumprofilen, wie sie die Vitavia Gewächshauskunden kennen, sind bei diesem Haus mit widerstandsfähigen Alu-Sandwich-Paneelen in der Farbe Salbei-Grau ausgekleidet. Hoch, geräumig, solide und mit Tageslicht ausgestattet – kurz: ein echtes Vitavia! Und daher auch mit einer Garantie¹⁾ von 20 Jahren versehen.

Auch die Pergart Gerätehäuser bleiben ihren Qualitätsstandards treu: Dach- und Bodenrahmenteile sind stets feuerverzinkt, um die konstruktiven Bauelemente besonders zuverlässig vor Rost zu schützen. Alle verbauten Elemente aus Stahl sind mindestens galvanisch verzinkt und verfügen, je nach zusätzlicher Lackierung, über 5–10 Jahre Garantie¹⁾. Auf komplett feuerverzinkte Gerätehäuser gewährt Pergart 15 Jahre Garantie¹⁾, auf feuerverzinkte Geräteboxen 10 Jahre¹⁾. Die genauen Garantieangaben befinden sich auf den jeweiligen Produktseiten. Zu den unterschiedlichen Qualitätsmerkmalen finden Sie auf den folgenden Seiten wiederkehrende Symbole. Zur schnellen Übersicht sind diese auf dem Ausklapper (S. 57) erläutert, die Sie parallel zu den Produktseiten öffnen können.



FEUERVERZINKT

Komplett aus feuerverzinktem Stahl: Langfristiger Schutz gegen Korrosion und Kratzer.



GALVANISCH VERZINKT

Die galvanische Verzinkung macht die Stahloberfläche widerstandsfähiger gegen Rost. Je nach zusätzlicher Lackierung verlängert sich dieser Schutz – und erweitert sich gegen Beschädigungen durch leichte Stöße und scharfe Gegenstände.



VINYLBESCHICHTUNG

Die Vinylbeschichtung bietet überlegenen Schutz gegen Rost und Kratzer im Gegensatz zur Polyesterlackierung. Die Schutzwirkung ist, kombiniert mit der galvanischen Verzinkung, mit einer Feuerverzinkung vergleichbar.

PAVILLONDACH UNIVERSUM

Ähnlich wie beim Blick in den nächtlichen Himmel vermehren sich bei der Betrachtung dieses 10,2 m² großen Werk- und Lagerraums auf fast bezaubernde Art die Hingucker, wie am Firmament die Sterne.

Robust und fein zugleich bilden die verschraubten Doppelrahmenprofile aus eloxiertem Aluminium den schlanken Rahmen. Ausgekleidet wird er im Dach mit UV-beschichtete Hohlkammerplatten, in den Seiten mit kristallklarem Sicherheitsglas (ESG) und stabilen Alu-Sandwich-Paneeelen in mattem Salbei-Grau: Die perfekte Mischung an Diskretion, Ästhetik und Tageslicht. So sind die Türen oberhalb der Türklinke verglast, unterhalb geschlossen – und außerdem abschließbar, weit zu öffnen und mit einer klassischen Türklinke ausgestattet.

Die Hohlkammerplatten im Dach lassen viel Tageslicht in das Universum, in dem daher Verstautes schnell gefunden wird und Werkarbeiten ohne elektrisches Licht kein Problem sind, solange es draußen hell ist. Die UV-Beschichtung gewährleistet, dass Gelagertes und auch die Platten selbst nicht unter den einfallenden Sonnenstrahlen leiden. Und gelagert werden kann viel, da die 10,2 m² mit 1,88 m hohen Seiten umbaut sind. Auf die setzt sich das bis zu 2,65 m hohe Pavillondach aus Hohlkammerplatten, den leicht weich gezeichneten Blick freigebend in den echten Sternenhimmel.

Das Universum wird als Bausatz und ohne Boden geliefert. Das integrierte, solide Bodenprofil erlaubt die direkte Verankerung im Streifenfundament.



Universum



DIE RICHTIGE MISCHUNG

Tageslicht und Diskretion sichern Ihnen Hohlkammerplatten im Dach, Glas in den Fenstern und Alu-Sandwich-Paneele in den Seiten.

Modell

Sockelmaße

Salbei-Grau/Alu eloxiert

Salbei-Grau/Schwarz²⁾

Art.-Nr.

UVP¹⁾ €

Art.-Nr.

UVP¹⁾ €

UNIVERSUM

mit 3 Seitenfenstern
Kombiverglasung:
Seiten mit Sandwich-Paneele und
ESG ca. 3 mm + Dach HKP ca. 10 mm
Grundfläche ca. 10,2 m²
Sockelmaß: 314 x 314 cm

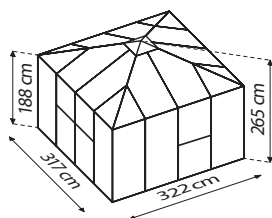

Salbei-Grau/Alu eloxiert		Salbei-Grau/Schwarz ²⁾	
Art.-Nr.	UVP ¹⁾ €	Art.-Nr.	UVP ¹⁾ €
40006198	3.999,90 €	40006199	4.499,90 €

NEU!

✓ *Gerätehausneuheit von Vitavia Premium-Qualität*

✓ *Hohe und breite Doppelflügeltür: bequemer Zugang auch mit sperrigen Gegenständen*

✓ *Seiten mit robusten Alu-Sandwich-Paneelen*

✓ *Aluminium-Türklinke und Zylinderschloss wie an Ihrem Hauseingang*

Premium Lager- und Werkstätte Universum – Salbei-Grau/Schwarz²⁾

Premium Lager- und Werkstätte Universum – Salbei-Grau/Alu eloxiert

20 JAHRE GARANTIE
AUF KONSTRUKTION UND RAHMEN

10 JAHRE GARANTIE
AUF HOHLKAMMERPLATTEN GEGEN VERWITTERUNG

SATTELDACH DÜSSELDORF

Der Pergart Gerätehausklassiker schafft auch bei begrenztem Platz, zum Beispiel in der Stadt, große Hilfe beim Ordnen und Verstauen. Er benötigt gerade mal 2,66 m² Grundfläche.

Der Dachgiebel verleiht ihm optisch einen echten Hauscharakter und ist farblich – wie auch der Türrahmen – dezent abgesetzt. Das Modell ist aus verzinktem Stahlblech, Dach- und Bodenrahmenteile aus feuerverzinktem Stahlblech. Alle farbigen Teile sind zum Schutz vor Rost und Kratzern zusätzlich mit einer Polyesterlackierung beschichtet. Die innenlaufenden Doppelschiebetüren mit Kunststoffgleitern sparen Platz und garantieren

problemloses Öffnen auch im Winter. Sie sind so vorbereitet, dass ein Vorhängeschloss angebracht werden kann.

Das Gerätehaus Düsseldorf besitzt 2,66 m² Grundfläche und die Farbe Schiefer/Graphit. Der Artikel wird zerlegt und ohne Boden geliefert.

Mit einem passenden Bodenrahmen (s. Produkttabelle) aus feuerverzinktem Stahl bereiten Sie den Untergrund schnell und unkompliziert für den Bodenbelag Ihrer Wahl vor.



Düsseldorf 65



PRAKTISCHES ZUBEHÖR: REGAL-SET SS 900

Erhöhen Sie die Raumausbeute durch passende Regale (s. S. 152).



Modell

Sockelmaße

Schiefer/Graphit

Art.-Nr.

UVP¹⁾ €

DÜSSELDORF 65

Grundfläche ca. 2,66 m²
Außenmaß: B 194 x T 151 x H 172 cm
Türmaß: B 81 x H 147 cm

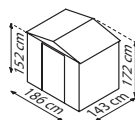

40000274

329,90 €

BODENRAHMEN FB 5465

336146

89,90 €



✓ Wohnliches Gerätehaus mit minimaler Grundfläche

✓ Klassische Giebeldachform

Düsseldorf 65^{2l} – Schiefer/Graphit



Düsseldorf 65^{2l} – Schiefer/Graphit

5 JAHRE GARANTIE
GEGEN DURCHROSTUNG



SATTELDACH DÜSSELDORF II

In klassischer Bauweise und zurückhaltenden Grautönen fügt sich das Gerätehaus Düsseldorf II in allen drei verfügbaren Größen zeitlos in jeden Garten ein.

An vielen Stellen zeigt sich die gelungene Verbindung von Design und Funktionalität: So punkten die innenlaufenden Schiebetüren nicht nur mit einem unaufdringlichen Look, sondern erlauben auch das problemlose Betreten des Hauses, selbst wenn im Winter hoher Schnee vor der Tür liegen sollte.

Der klassische Giebel verleiht selbst dem kleinsten Modell echten Hauscharakter. Das Satteldach ist zudem eine erprobte Konstruktion für zuverlässiges Abführen von Regen, Schnee und Eis vom Gerätehausdach. Das verzinkte Stahlblech ist mit einer zusätzlichen Polyesterlackierung versehen, um vor Rost und Kratzern zu schützen. Dach- und Boden-

rahmentteile sind feuerverzinkt und somit optimal ausgestattet für die erhöhten Anforderungen durch Bodenkontakt und Witterung. Auch die meisten Details sind aus Stahlblech, z. B. sind die Lüftungsschlitze ausgestanzt, sodass weitgehend auf Kunststoff verzichtet werden konnte. Das schont die Umwelt, vom Herstellungsprozess bis zum Ende des Produktlebenszyklus – und ist außerdem schöner. Alles in allem ein solides Gerätehaus zu einem hervorragenden Preis!

Das Gerätehaus hat die Farbe Schiefer/Weiß und ist in drei Größen (von 1,80–3,66 m²) erhältlich. Der Artikel wird zerlegt und ohne Boden geliefert.

Mit einem passenden Bodenrahmen (s. Produktabelle) aus feuerverzinktem Stahl bereiten Sie den Untergrund schnell und unkompliziert für den Bodenbelag Ihrer Wahl vor.



Düsseldorf II 64



Düsseldorf II 65



Düsseldorf II 86



Modell	Sockelmaße	Schiefer/Weiß	
		Art.-Nr.	UVP ¹⁾ €
DÜSSELDORF II 64 Grundfläche ca. 1,80 m ² Außenmaß: B 194 x T 110 x H 184 cm Türmaß: B 82 x H 154 cm		40002706	329,90 €
		40003834	49,90 €
DÜSSELDORF II 65 Grundfläche ca. 2,19 m ² Außenmaß: B 194 x T 131 x H 184 cm Türmaß: B 82 x H 154 cm		40002707	379,90 €
		40003833	49,90 €
DÜSSELDORF II 86 Grundfläche ca. 3,66 m ² Außenmaß: B 236 x T 174 x H 190 cm Türmaß: B 82 x H 154 cm		40002708	469,90 €
		40003830	59,90 €



✓ Lüftung aus Stahlblech ausgestanzt
– kein zusätzlicher Kunststoff

✓ Klassisches Gerätehaus
mit Satteldach

Düsseldorf II 64^{2l} – Schiefer/Weiß



Düsseldorf II 86^{2l} – Schiefer/Weiß

**5 JAHRE
GARANTIE**
GEGEN
DURCHROSTUNG

SATTELDACH KÖLN II

Benannt nach einer der beliebtesten Städte im Rheinland, hat auch das Einstiegsmodell schon viele Herzen gewonnen.

So verleihen die Dachgiebel dem Köln II optisch einen charmanten Hauscharakter. Das galvanisch verzinkte Stahlblech wurde mit einer Polyesterlackierung in gedecktem Grünton „Tanne“ beschichtet. Dank dieser Farbe fügt es sich nicht nur nahtlos in den eigenen Garten ein, sondern ist auch zuverlässig gegen Rost und Kratzer geschützt. Dach- und Bodenrahmenteile sind feuerverzinkt und somit optimal ausgestattet für die erhöhten Anforderungen durch Bodenkontakt und Witterung.

Auch die meisten Details sind aus Stahlblech gefertigt, z. B. sind die Lüftungsschlitze ausgestanzt, sodass weitgehend auf Kunststoff verzichtet wird. Auch hier wird also vom Herstellungsprozess an die Umwelt geschont und die Optik aufgewertet. Innenlaufende Doppelschiebetüren mit

Kunststoffgleitern sparen Platz und garantieren problemloses Öffnen auch im Winter.

Das Gerätehaus in der Farbe Tanne mit weiß abgesetzten Türen und Dachpaneelen ist in drei Größen (1,80–3,66 m²) erhältlich. Es wird zerlegt und ohne Boden geliefert.

Mit einem passenden Bodenrahmen (s. Produktabelle) aus feuerverzinktem Stahl bereiten Sie den Untergrund schnell und unkompliziert für den Bodenbelag Ihrer Wahl vor.



Köln II 64



Köln II 65



Köln II 86



Modell

Sockelmaße

Tanne/Weiß

		Art.-Nr.	UVP ¹⁾ €
KÖLN II 64 Grundfläche ca. 1,80 m ² Außenmaß: B 194 x T 110 x H 184 cm Türmaß: B 82 x H 154 cm		40002713	329,90 €
		40003834	49,90 €
KÖLN II 65 Grundfläche ca. 2,19 m ² Außenmaß: B 194 x T 131 x H 184 cm Türmaß: B 82 x H 154 cm		40002714	379,90 €
		40003833	49,90 €
KÖLN II 86 Grundfläche ca. 3,66 m ² Außenmaß: B 236 x T 174 x H 190 cm Türmaß: B 106 x H 154 cm		40002715	469,90 €
		40003830	59,90 €
BODENRAHMEN 64			
BODENRAHMEN 65			
BODENRAHMEN 86			



✓ Lüftung aus Stahlblech ausgestanzt
– kein zusätzlicher Kunststoff

✓ Gerätehaus mit Satteldach
und Schiebetür

Köln 65² – Tanne/Weiß



**5 JAHRE
GARANTIE**
GEGEN
DURCHROSTUNG



Köln 86² – Tanne/Weiß

SATTELDACH FRANKFURT II

Außer dem fahrbaren Rasenmäher sollen auch Profi-Grill, Schubkarre und Alu-Leiter trocken und sicher stehen? Kein Problem mit dem Gerätehaus Frankfurt II!

Mit bis zu 11 m² Grundfläche und über 2 Metern Höhe sind auch umfangreiche Platzbedürfnisse bedienbar. Dabei überzeugt das Frankfurt II durch seine imposante Erscheinung. Großzügiger Bau, Dachgiebel und Fassaden im Blockhausstil verbinden sich zu einer rustikalen Eleganz, bei deren Anblick ein bisschen Hüttenstimmung aufkommt.

Die Seitenwände und Türen aus galvanisch verzinktem Stahlblech sind durch eine zusätzliche Polyesterlackierung zuverlässig vor Rost und Kratzern geschützt. Dach- und Bodenrahmenteile sind feuerverzinkt und somit optimal ausgestattet für die erhöhten Anforderungen durch Bodenkontakt und Witterung. Auch Kleinteile und Details sind möglichst aus Stahlblech und

die Lüftungsschlitze z. B. direkt ausgestanzt, sodass weitgehend auf Kunststoff verzichtet wird. Auch hier wird also vom Herstellungsprozess an die Umwelt geschont und die Optik aufgewertet.

Die platzsparenden, innenlaufenden Schiebetüren lassen sich auch bei Schnee vor dem Haus mühelos öffnen. So kommen Hausbesitzer auch dann an Schneeschieber und Streusalz, wenn sie am meisten benötigt werden.

Das Gerätehaus Frankfurt II zeichnet sich durch verschiedene Brauntöne und seine Seitenwände im Holzdesign aus. Es ist in vier Größen (2,48–10,88 m²) erhältlich und wird zerlegt und ohne Boden geliefert.



Frankfurt II 65



Frankfurt II 86



Frankfurt II 911



Frankfurt II 1112



Modell

Sockelmaße

Holzoptik/Nuss

Art.-Nr. UVP¹⁾ €

FRANKFURT II 65

Grundfläche ca. 2,48 m²
Außenmaß: B 193 x T 152 x H 203 cm
Türmaß: B 84 x H 170 cm

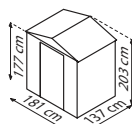

40003725 499,90 €

BODENRAHMEN 65

40003838 49,90 €

FRANKFURT II 86

Grundfläche ca. 4,03 m²
Außenmaß: B 236 x T 195 x H 209 cm
Türmaß: B 105 x H 170 cm

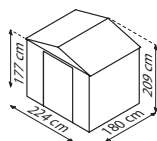

40003728 599,90 €

BODENRAHMEN 86

40003837 59,90 €

FRANKFURT II 911

Grundfläche ca. 8,22 m²
Außenmaß: B 278 x T 323 x H 215 cm
Türmaß: B 125 x H 170 cm

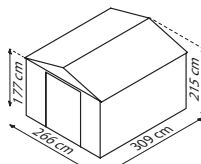

40003731 999,90 €

BODENRAHMEN 911

40003836 79,90 €

FRANKFURT II 1112

Grundfläche ca. 10,88 m²
Außenmaß: B 321 x T 366 x H 220 cm
Türmaß: B 125 x H 170 cm

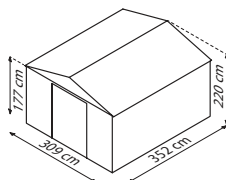

40003734 1.199,90 €

BODENRAHMEN 1112

40003835 99,90 €



✓ *Gerätehaus mit Satteldach in rustikalem Blockhausstil*

✓ *Lüftung aus Stahlblech ausgestanzt – kein zusätzlicher Kunststoff*

Frankfurt II 65² – Holzoptik/Nuss



Frankfurt II 911² – Holzoptik/Nuss

**5 JAHRE
GARANTIE**
GEGEN
DURCHROSTUNG

SATTELDACH DRESDEN II

Dieses Metallgerätehaus besticht durch seine universelle Einsatzmöglichkeit: Farblich dezent gestaltet, erfreulich hoch und und in vier Größen erhältlich, liefert das Dresden II die Antwort auf die allermeisten Stauraum-Fragen.

Das klassische, weiß umrahmte Giebedach sowie der weiße Türrahmen setzen dezente Farbakzente im ansonsten gedeckten Schiefergrau der Paneele in Dach und Seiten. Seitenwände aus galvanisch verzinktem Stahlblech sind durch eine zusätzliche Polyesterlackierung zuverlässig vor Rost und Kratzern geschützt. Dach- und Bodenrahmenteile sind feuerverzinkt und somit optimal ausgestattet für die erhöhten Anforderungen durch Bodenkontakt und Witterung.

Auch Kleinteile und Details sind möglichst aus Stahlblech, die Lüftungsschlitze sind z. B. direkt ausgestanzt, sodass weitgehend auf Kunststoff

verzichtet werden konnte. Die innenliegenden, breiten Schiebetüren mit Kunststoffgleitern lassen sich auch im Winter, wenn hoher Schnee Flügeltüren versperrt, problemlos öffnen. Mit einer Firsthöhe von über zwei Metern und 1,70 m hohen Türen bietet das Gerätehaus seinen Nutzern bequemen Zutritt und ausreichend Freiraum zum Räumen, Verstauen und zur entspannten Entnahme von Werkzeug & Co.

An vorgebohrten Türgriffen lässt sich ein Vorhängeschloss anbringen, was Ihr Hab und Gut vor leichtem Zugriff durch Unbefugte bewahren soll. Ein rundum durchdachtes Gerätehaus – zu einem erschwinglichen Preis!

Das Gerätehaus ist in der Farbe Schiefer/Weiß und in vier Größen (3,66–10,33 m²) erhältlich und wird zerlegt und ohne Boden geliefert.



Dresden II 86



Dresden II 106



Dresden II 108



Dresden II 1012



Modell

Sockelmaße

Schiefer/Weiß

		Art.-Nr.	UVP ¹⁾ €
DRESDEN II 86 Grundfläche ca. 3,66 m ² Außenmaß: B 236 x T 174 x H 206 cm Türmaß: B 106 x H 170 cm		40002740	499,90 €
		40003830	59,90 €
DRESDEN II 106 Grundfläche ca. 4,71 m ² Außenmaß: B 301 x T 174 x H 214 cm Türmaß: B 125 x H 170 cm		40002710	529,90 €
		40003829	69,90 €
DRESDEN II 108 Grundfläche ca. 6,58 m ² Außenmaß: B 301 x T 238 x H 214 cm Türmaß: B 125 x H 170 cm		40002711	599,90 €
		40003828	79,90 €
DRESDEN II 1012 Grundfläche ca. 10,33 m ² Außenmaß: B 301 x T 367 x H 214 cm Türmaß: B 125 x H 170 cm		40002712	799,90 €
		40003827	99,90 €



✓ Lüftung aus Stahlblech ausgestanzt
– kein zusätzlicher Kunststoff

✓ Zwei Meter Firsthöhe und
hohe Seitenwände

Dresden II 86^{2l} – Schiefer/Weiß



✓ Dank Kunststoffgleitern lassen
sich die Schiebetüren mühelos
öffnen und schließen

Dresden II 106^{2l} – Schiefer/Weiß



**5 JAHRE
GARANTIE**
GEGEN
DURCHROSTUNG



FLACHDACH MARBURG

Das Gerätehaus Marburg verbindet intelligente Lagerung mit kompakten Stellmaßen.

Mit gerade 0,75 m² Stellfläche kann dieses kleine Gerätehaus sogar auf der Terrasse oder im Vorgarten aufgestellt werden. Als unauffälliger Stauraum kann das Marburg hier helfen am Ort des Geschehens Ordnung zu halten.

Für Benutzer mit kleinen Grundstücken bietet es eine komfortable Komplettlösung: Sowohl das Zylinderschloss als auch der Bodenrahmen, zwei Werkzeughaken und das vierteilige Verankerungskit zur Befestigung am Untergrund sind im Lieferumfang enthalten.

Die integrierte Schwingtür spart Platz im Innern des Stauraums. Die moderne Farbe Anthrazit Matt passt zu praktisch allen anderen Farbtönen in der Umgebung. In den modernen Look fügt sich das Paneeldesign ein: Hebung und Senkung der Längsstruktur wechseln sich im engen Abstand ab, so dass sich eine dezente Riffelung ergibt. Das sieht nicht nur hochwertiger aus, sondern sorgt auch für eine erhöhte Stabilität der Seitenwände.

Das Metallgerätehaus wird als Selbstbausatz geliefert.



Marburg 23



PRAKTISCHE WERKZEUGHAKEN

Vier stabile Haken erleichtern die systematische Unterbringung des Lagerguts im Marburg.



Modell

Sockelmaße

Anthrazit Matt

Art.-Nr.

UVP¹⁾ €

MARBURG

Grundfläche ca. 0,75 m²
Außenmaße: B 98 x T 81 x H 189 cm
Türmaße: ca. B 73 x H 170

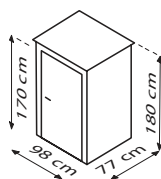

40006172

349,90 €

NEU!



✓ *Gerätehaus mit Flachdach und integrierter Schwingtür*

✓ *Polyesterlackierung in elegant mattem Anthrazit*

Marburg² – Anthrazit Matt

✓ *Bodenrahmen inklusive*



Marburg² – Anthrazit Matt

5 JAHRE GARANTIE
GEGEN DURCHROSTUNG

FLACHDACH RHEINFELDEN

Benannt nach der Kleinstadt in der Alpenregion, besticht auch das kleine Gerätehaus durch sein freundliches Antlitz und clevere Details. Dazu trägt maßgeblich das rundum laufende Lichtband zwischen Dach und Tür bzw. Seitenwänden bei: Eine angenehme Auflockerung der ansonsten geschlossenen Seiten – und die Garantie für Tageslicht.

Die über 2 m hohen Seiten erlauben den meisten Nutzern eine durchgängige Stehhöhe in der Bewegungszone des Gerätehauses.

Wände, Dach und Bodenrahmenteile aus galvanisiertem Stahlblech sind durch eine zusätzliche Polyesterlackierung zuverlässig vor Rost und Kratzern geschützt. Die nach außen öffnenden Schwingtüren verleihen dem Haus

wohnlichen Charakter und sparen Platz im Inneren. Zusätzlichen Stauraum schafft das Schleppdach, das auch im Set mit dem Rheinfelden erhältlich ist. Es erweitert den überdachten Bereich um weitere 6,63 m²: Perfekt für Fahrräder und alle Dinge, für die der trockene Platz und der schnelle Zugriff ähnlich wichtig sind.

Das Gerätehaus Rheinfelden wird zerlegt und ohne Boden geliefert. Der Bodenrahmen ist inklusive. Er erleichtert die Fixierung einer Folie zum Schutz gegen Feuchtigkeit vom Boden und erleichtert das Einlegen eines Bodens im Inneren des Gerätetehauses.



Rheinfelden 78



Rheinfelden 108



Schleppdach



Modell	Sockelmaße	Anthrazit Matt	
		Art.-Nr.	UVP ¹⁾ €
RHEINFELDEN 78 Grundfläche ca. 4,42 m ² Außenmaß: B 245 x T 204 x H 226 cm Türmaß: B 79 x H 187 cm		40006167	1.499,90 €
RHEINFELDEN 108 Grundfläche ca. 6,43 m ² Außenmaß: B 290 x T 245 x H 226 cm Türmaß: B 156 x H 187 cm		40006170	1.999,90 €
RHEINFELDEN 78 SCHLEPPDACH-SET Grundfläche Haus ca. 4,42 m ² Grundfläche Schleppdach ca. 6,63 m ² Außenmaß: B 482 x T 245 x H 226 cm Türmaß: B 79 x H 187 cm		40006245	1.999,90 €
RHEINFELDEN 108 SCHLEPPDACH-SET Grundfläche Haus ca. 6,43 m ² Grundfläche Schleppdach ca. 6,63 m ² Außenmaß: B 568 x T 245 x H 226 cm Türmaß: B 156 x H 187 cm		40006246	2.499,90 €

NEU!



✓ *Gerätehaus mit Flachdach und integrierter Schwingtür*

✓ *Polyesterlackierung in elegant mattem Anthrazit*

Rheinfelden 108 mit Schlepddach²⁾ – Anthrazit Matt



5 JAHRE GARANTIE
GEGEN DURCHROSTUNG



Rheinfelden 78²⁾ – Anthrazit Matt

PULTDACH LEIPZIG II

Schon das kleinste Modell des Gerätehauses Leipzig II schafft mit ca. 1,59 m² Grundfläche erstaunlich viel Ordnung in Ihrem Garten.

Mühevollen Zutritt gewährt die Doppelschiebetür, die sich auch im Winter, wenn Schnee davor liegt, ungehindert öffnen lässt. Um Hab und Gut vor Diebstahl oder ungewolltem Zugriff – z. B. durch Kinder – zu schützen, ist sie für ein Vorhängeschloss vorbereitet.

Das Leipzig II besteht aus galvanisch verzinktem Stahlblech – zum Schutz vor Rost und Kratzern ist alles mit einer Polyesterlackierung versehen. Dach- und Bodenrahmenteile sind feuerverzinkt und somit optimal ausgestattet für die erhöhten Anforderungen durch Bodenkontakt und Witterung.

Das Gerätehaus ist in der Farbe Anthrazit Matt und in zwei Größen erhältlich (1,59–2,00 m²). Der Artikel wird zerlegt und ohne Boden geliefert.

Mit einem passenden Bodenrahmen (s. Produktabelle) aus feuerverzinktem Stahlblech bereiten Sie den Untergrund schnell und unkompliziert für den Bodenbelag Ihrer Wahl vor.



Leipzig II 64



Leipzig II 84



Modell	Sockelmaße	Anthrazit Matt	
		Art.-Nr.	UVP ¹⁾ €
LEIPZIG II 64 Grundfläche ca. 1,59 m ² Außenmaß: B 174 x T 110 x H 174 cm Türmaß: B 64 x H 154 cm		40003737	359,90 €
BODENRAHMEN 64		40003842	49,90 €
LEIPZIG II 84 Grundfläche ca. 2,00 m ² Außenmaß: B 217 x T 110 x H 174 cm Türmaß: B 82 x H 154 cm		40003738	399,90 €
BODENRAHMEN 84		40003841	49,90 €



✓ *Gerätehaus mit Pultdach und integrierter Schiebetür*

✓ *Polyesterlackierung in elegant mattem Anthrazit*

Leipzig II 84^{2l} – Anthrazit Matt



**5 JAHRE
GARANTIE**
GEGEN
DURCHROSTUNG



Leipzig II 64^{2l} – Anthrazit Matt

PULTDACH LÜBECK

Mit dem Gerätehaus Lübeck schaffen Gartenbesitzer Platz in ihrem Garten – und behalten dank des Lichtbandes in der Front auch leicht die Übersicht über ihr verstautes Gut.

Die Lichtpaneele befinden sich direkt unter dem Pultdach auf der Frontseite. Sie werfen das Gerätehaus optisch auf und erhellen das Innere des Lübecks, sodass sich Nutzer darin auch ohne Stromanschluss tagsüber ohne Probleme zurecht finden können – und wohler fühlen als in einem fensterlosen Schuppen.

Zum Wohlbefinden tragen auch die 1,70 m bis 2,03 m hohen Seiten und das Pultdach bei, das den meisten Nutzern eine durchgängige Stehhöhe in der Bewegungszone des Gerätehauses erlaubt. Seitenwände aus

galvanisch verzinktem Stahlblech sind durch eine zusätzliche Polyesterlackierung zuverlässig vor Rost und Kratzern geschützt. Dach- und Bodenrahmenteile sind feuerverzinkt und somit optimal ausgestattet für die erhöhten Anforderungen durch Bodenkontakt und Witterung. Die innenlaufenden Schiebetüren lassen sich auch bei Schnee vor dem Haus mühelos öffnen und sind mit einem Vorhängeschloss verschließbar.

Das Gerätehaus Lübeck ist in zwei Farben und in zwei Größen (4,05 und 5,98 m²) erhältlich. Es wird zerlegt und ohne Boden geliefert.

Mit einem passenden Bodenrahmen (s. Produkttabelle) aus feuerverzinktem Stahl bereiten Sie den Untergrund schnell und unkompliziert für den Bodenbelag Ihrer Wahl vor.



Lübeck 86



Lübeck 89



Modell	Sockelmaße	Tanne/Weiß		Anthrazit Matt	
		Art.-Nr.	UVP ¹⁾ €	Art.-Nr.	UVP ¹⁾ €
LÜBECK 86 Grundfläche ca. 4,05 m ² Außenmaß: B 238 x T 194 x H 203 cm Türmaß: B 103 x H 173 cm		40003740	649,90 €	40003739	649,90 €
		40003839	59,90 €	40003839	59,90 €
LÜBECK 89 Grundfläche ca. 5,98 m ² Außenmaß: B 238 x T 278 x H 203 cm Türmaß: ca. B 103 x H 173 cm		40003742	799,90 €	40003741	799,90 €
		40003840	69,90 €	40003840	69,90 €



✓ Übersicht dank Tageslicht

✓ Gerätehaus mit Pultdach,
Lichtpaneelen und Schiebetüren

Lübeck 89^{2l} – Tanne/Weiß



**5 JAHRE
GARANTIE**
GEGEN
DURCHROSTUNG



Lübeck 86^{2l} – Anthrazit Matt

LAGERBOXEN LINZ & BERN

Blumenerde, Harke, Übertopf: Unsere Auswahl an Geräteboxen bietet Ihnen die Möglichkeit, auch im kleinen Garten auf der Terrasse oder dem Balkon die Dinge zu verstauen, ohne die selbst die kleinste Draußen-Oase nicht auskommt.

Die Linz ist eine schöne Lagerbox aus komplett feuerverzinktem Stahl mit zusätzlicher Polyesterlackierung in eleganter Korbflechtoptik. Im Gegensatz zu echten Korbmöbeln bietet die robuste Linz mit ihrem integrierten Boden einen zuverlässigen Schutz vor Nagern und einen trockenen Aufbewahrungsort für Ihre Liegestuhlauflagen, Tischdecken und Kissen. Ein zusätzlicher Pluspunkt der Linz sind die pneumatischen Heber, die eine Arretierung des geöffneten Deckels ermöglichen.

Die Gerätebox Bern bietet 0,6 m³ Raum für Ihre Gartengeräte. Über den drehbaren Griff ist der stufenlos arretierbare Deckel der Box leicht zu öffnen und zu schließen. Das integrierte Schloss und der Boden machen die Gerätebox zu einem sicheren Aufbewahrungsort. Eine abschließbare Box ist

empfehlenswert, wenn Sie planen, darin z. B. wertvolles oder empfindliches Lagergut aufzubewahren, das vor dem Zugriff durch Unbefugte geschützt sein soll. Schlicht und schnörkellos fügt sich die robuste Gerätebox aus komplett feuerverzinktem Stahlblech in den modernen Garten ein.

Beide Geräteboxen bieten mit 0,51 m³ und 0,6 m³ ähnlich großen Stauraum, unterscheiden sich aber stark in der Optik. Sie werden als Bausatz inklusive Boden geliefert.



Die wichtigsten Vorteile der Lagerbox Linz können Sie sich auch einfach ansehen: www.vitavia.de/downloads



Linz



Bern



Modell	Farbe	Art. Nr.	UVP ¹⁾ €
LINZ Grundfläche ca. 0,91 m ² Stauraum: ca. 0,51 m ³ Außenmaß: 132 x 69 x 67 cm Feuerverzinktes Stahlblech	Javabraun	338201	249,90 €
BERN Grundfläche ca. 1,10 m ² Stauraum: ca. 0,6 m ³ Außenmaß: 146x76x71 cm Feuerverzinktes Stahlblech Verschließbar	Blank	338203	499,90 €



Linz² – Javabraun

✓ *Attraktive Korbmöbeloptik*



Linz² – Javabraun



Bern² – Blank

✓ *Sichere Aufbewahrung dank Schloss und integriertem Boden*



Bern² – Blank

10 JAHRE GARANTIE
GEGEN DURCHROSTUNG



Vitavia

ZUBEHÖR FÜR IHR METALL- GERÄTEHAUS

Diese Extras helfen Ihnen, den Stauraum im Gerätehaus besonders effizient zu nutzen.

Gerade bei Gerätehäusern mit kleinen Grundflächen können die Seitenwände eine wertvolle Ergänzung zur Ablage sein. Mit den passenden Regalen aus unserem Zubehör ausgestattet, sind alle Gegenstände übersichtlich abgelegt und schnell wiedergefunden. Apropos wiederfinden: Hierbei helfen, vor allem bei den Häusern ohne Tageslicht, unsere energieeffizienten LED-Leisten (s. S. 79).

Beim schnellen Aufbau unterstützen unsere Verankerungshilfen: Bitte beachten Sie, dass das Gerätehaus je nach Untergrund unterschiedlich mit dem Fundament bzw. Erdboden verbunden wird.



ERDANKER

Stahlanker mit Schraubgewinde zur direkten Verankerung von Gewächs- und Gerätehäusern im Erdboden | Material: Stahl | Länge: ca. 500 mm | Menge: 2 Stück je Packung | Benötigte Mindestmenge: 4 Stck. (1 Stck. pro Ecke), je nach Modell mehr (s. Montageanleitung) | Besonderheit: vorgebohrte Löcher in Kopfplatte zur Verschraubung im Fundamentrahmen

Art.-Nr.	UVP ¹⁾ €
40002754	99,90 €

BODENRAHMEN

Der Bodenrahmen für Pergart-Gerätehäuser aus feuerverzinktem Stahl bereitet den Untergrund schnell und unkompliziert für den Bodenbelag Ihrer Wahl vor. Den jeweils passenden Bodenrahmen finden Sie direkt in den Produkttabellen auf den Gerätehausseiten.

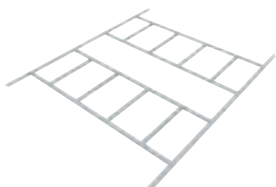

*Optimaler Unterbau für
Ihren Bodenbelag*



REGALSET SS 900

Unser Regalset SS 900 lässt sich stehend oder hängend verwenden und passt sich somit optimal den vorhandenen Platzverhältnissen an.

Art.-Nr.	UVP ¹⁾ €
336109	59,90 €



REGALSET OHNE BODEN SS 404

Das Regalset aus galvanisch verzinktem Stahlblech ohne Böden SS 404 ermöglicht es Ihnen, den Stauraum Ihren Bedürfnissen anzupassen – wählen Sie die Länge der Ablagefläche einfach selber!

Art.-Nr.	UVP ¹⁾ €
336104	49,90 €



UNIVERSALHALTER

Verwendung: zur Fixierung von hohen Gegenständen wie Schneeschippen durch Einspannen von Schnüren oder Drähten | Menge: 10 Stück | Material: Kunststoff | Besonderheit: Rhombuskopf zum Einsetzen in Gewächshausprofile

Art.-Nr.	UVP ⁽¹⁾ €
250580	9,90 €



UNIVERSALSCHRAUBEN UND MUTTERNSATZ

Zum nachträglichen Einsetzen in Aluprofile | Menge: 10 Stück | Material: Aluminium eloxiert | Besonderheit: Rhombuskopf

Art.-Nr.	UVP ⁽¹⁾ €
250570	9,90 €



REGALTRÄGER

Einsatz: zur Verschraubung im Gewächshausprofil | Lieferumfang: 2er-Set inklusive Rombusschrauben | Bemaßung: T ca. 25 cm | Material: Aluminium | Besonderheit: zur Befestigung eigener Regalböden

Art.-Nr.	UVP ⁽¹⁾ €
250650	19,90 €

ALUWANDREGAL

Bemaßung: B 122 x T 15 cm | Material: eloxiertes oder pulverbeschichtetes Aluminium | Farben: Alu eloxiert oder Schwarz⁽²⁾

Farbe	Art.-Nr.	UVP ⁽¹⁾ €
Alu eloxiert	260220	69,90 €
Schwarz ⁽²⁾	2602209	89,90 €



Weiteres passendes Zubehör, wie Alutische mit ein oder zwei Ebenen, finden Sie beim Gewächshauszubehör ab Seite 64.



Vitavia

PRAKTISCH: UNSER GERÄTEHAUS AUF VITAVIA-GEWÄCHSHAUSBASIS!

Weitere Zubehörartikel finden Sie dank der Vitavia-Bauweise des Universums auf den zubehörseiten im Gewächshausteil (ab Seite 64).

Sie wollen mehr?

Dann...



*...besuchen Sie unsere Musterhaus-
Ausstellung in Dortmund*

E.P.H. Schmidt & Co. GmbH
Höfkerstr. 30 • 44149 Dortmund



...besuchen Sie unsere Webseite

www.vitavia.de



*...verfolgen Sie unsere
Neuigkeiten bei Facebook*

www.facebook.com/Vitavia.de



*...oder in kurz schön und knackig
bei Instagram*

www.instagram.com/vitavia_gewaechshaeuser



*...erfahren Sie unsere
Gewächshaustricks bei twitter*

www.twitter.com/vitavia_de



*...sehen Sie sich unsere Aufbauclips
& Anwender-Videos bei Youtube an*

Kanal: Vitavia DE





NEU!

*Gerätehausneuheit in
Vitavia Qualität*



PREMIUMGERÄTEHAUS UNIVERSUM

Vitavia

Ähnlich wie beim Blick in den nächtlichen Himmel vermehren sich bei der Betrachtung dieses 10,2 m² großen Werk- und Lagerraums auf fast bezaubernde Art die Hingucker, wie am Firmament die Sterne. Die perfekte Mischung an Diskretion, Ästhetik und Tageslicht. So sind die Türen oberhalb der Türklinke verglast, unterhalb geschlossen – und außerdem abschließbar, weit zu öffnen und mit einer klassischen Türklinke ausgestattet. Weitere Informationen finden Sie auf Seite 130.

4.499,⁹⁰ €¹⁾

Salbei-Grau/Schwarz pulverbeschichtet | Artikel-Nr.: 40006199

1) Unverbindliche Preisempfehlung

eph.
schmidt

E. P. H. Schmidt & Co. GmbH

Höfkerstraße 30 • 44149 Dortmund

www.eph-schmidt.de • www.vitavia.de

E-Mail: verkauf@eph-schmidt.de

Telefon: +49 231 941655-0 • Fax: +49 231 941655-99



1. Auflage

Gültig vom 01. Januar 2023 bis zum 31. Dezember 2023

