

# Gärtnern & Leben 2022

**eph.**  
schmidt

GEWÄCHSHÄUSER & ZUBEHÖR, FRÜHBEETE, HOCHBEETE, KOMPOSTER,  
KAMINHOLZREGALE, METALLGERÄTEHÄUSER & MEHR



**Vitavia**

**PERGART**

**GLOBEL**



VITAVIA ♦ PERGART ♦ GLOBEL

[www.eph-schmidt.de](http://www.eph-schmidt.de)



# Im Garten ZU HAUSE

Seit 1922 stattet das Familienunternehmen eph schmidt aktive Menschen mit hochwertigen Produkten für Garten, Terrasse und Balkon aus.

Vitavia Gewächshäuser aus eigener Herstellung sind das wichtigste Produkt von eph schmidt. Die Hobbygewächshäuser mit Aluminiumrahmen und verschiedenen Verglasungssystemen bringen seit vielen Jahren Hobbygärtnern und Pflanzenliebhabern Freude in ihre Gärten. Die große Auswahl deckt dabei gleichermaßen die Nachfrage nach klassischen Modellen für Einsteiger, nach formschönen Hinguckern auf dem großzügigen Grundstück sowie nach funktionalen Häusern für die anspruchsvolle Gemüsezeit ab.

Bewässerungssysteme und anderes nützliches Gewächshauszubehör (von Elgo, Vitavia und Pergart, s. S. 64), Frühbeete, Lagerboxen und Metallgeräthäuser (von Globel und Pergart, s. S. 100) ergänzen das Gewächshaussortiment um sorgsam ausgewählte Produkte für alle, die im Garten aktiv sind. Innerhalb des Sortiments etabliert sich dabei die hochwertige Gartenausstattung aus Zinalume® (von Vitavia ab S. 78) immer mehr: Hochbeete, Kaminholzregale, Komposter und auch die auf Vitavia Gewächshäuser zugeschnittenen Innenbeete aus dem besonderen Material (s. S. 90) erfreuen sich immer größerer Beliebtheit. In den Handel gelangen die Produkte über alle größeren Baumärkte – mit den meisten von ihnen verbindet eph schmidt eine langjährige Partnerschaft.

eph schmidt – 100 Jahre Erfahrung und Ideen für Ihren Garten!

# INHALT

## Gärtnern & Leben



## 06 GEWÄCHSHÄUSER

### KLASSISCHE MODELLE

Venus 2500 – 6200	8
Comet 2500 – 6200	10
Planet 2500 – 6200	12
Apollo 2500 – 6200	14
Triton 2500 – 7500	16
Meridian 1 6700 – 11500	18
Meridian 2 6700 – 11500	20
Uranus 6700 – 11500	22
Jupiter 6700 – 11500	24
Olymp 6700 – 11500	26
Cassandra 8300 – 11500	28
Zeus Comfort 6200 – 15700	30

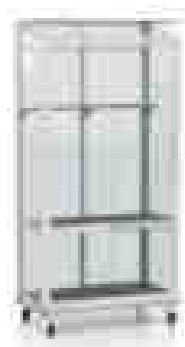

### BESONDERE MODELLE

Polis Balkongewächshaus	32
Orion 3800 – 5000	34
Playa 5900 – 7600	36
Diana 5000 – 11500	38
Sirius Orangerie	40
Hera 4500 – 9000	42
Galaxis	44
Aphrodite 7800 – 11500	46
Fortuna	48

### ANLEHNHÄUSER

Ida 900 – 7800	50
Flora	52
Athena 7000 – 11900	54

### WISSENSWERTES

FAQs	56
------	----

### GEWÄCHSHAUSZUBEHÖR 64

Einrichtung	66
Belüftung & Temperaturkontrolle	69
Bewässerung	72
Basics	74
Licht & Schatten	76
Gartenarbeit	77





**NEU!**



## 78 GARTEN- AUSSTATTUNG

### FRÜHBEETE & HOCHFRÜHBEETE

Feronia & Levana	80
Gaia	82
Gaia Jumbo & Gamma	84

### HOCHBEETE

Linus	86
Vita	88
Hochbeetabdeckungen	92

### EXTRAS

Pflanzenzelte & Schutztunnel	94
Kaminholzregal Ardor	96
Komposter Tami	98

## 100 GERÄTEHÄUSER AUS METALL

### GLOBEL

100

Gartenmanager Dream	102
Raumwunder Tower	104
Pultdach Skillion	106
Wandzierde Lean-To	108
Fahrrad-Oase Family	110
Tonnen-Depot Easy	112
Zubehör	114

### PERGART

116

Pultdach Leipzig II	118
Pultdach Lübeck	120
Satteldach Düsseldorf	122
Satteldach Düsseldorf II	124
Satteldach Köln II	126
Satteldach Frankfurt II	128
Satteldach Dresden II	130
Satteldach Berlin	132
Lagerboxen Linz & Bern	134
Zubehör	136

**NEU!**







*Vitavia*  
**GEWÄCHSHÄUSER**  
HIER SIND SIE RICHTIG, WENN...

...Sie Leben in Ihren Garten bringen wollen: Steigen Sie in den Gemüseanbau ein oder betreten Sie das nächste Level des Gewächshausgärtnerns. Schaffen Sie sich eine grüne Oase oder finden Sie ein Winterquartier für Ihre Pflanzen. Vielleicht haben Sie ja noch ganz andere Ideen, die Sie mit einem unserer vielen klassischen und außergewöhnlichen Modelle verwirklichen können. Sie werden sehen: Wir haben etwas für Sie!

Und damit Sie aus Ihrem neuen Leben möglichst viel heraus- holen, finden Sie das passende Gewächshauszubehör direkt im Anschluss an die Gewächshausseiten (ab Seite 64) oder über unseren Zubehör-Finder auf [www.vitavia.de](http://www.vitavia.de).





# VENUS 2500 - 6200

Passgenaues Zubehör  
für das Venus finden  
Sie auf [vitavia.de](http://vitavia.de)



Das Venus ist die beste erste Wahl: Unter dem Dach unseres beliebten Modells machen sich selbst Einsteiger mit wenig Aufwand viel Freude.

TÜV-zertifiziert, erschwinglich und auch in kleinen Größen erhältlich, ist das Venus seit vielen Jahren der Klassiker beim Start ins Gewächshausgärtnern.

Bei der Verglasung kann zwischen Hohlkammerplatten (HKP) und Sicherheitsglas, kristallklar (ESG) gewählt werden. Die Hohlkammerplatten gibt es in einer Stärke von ca. 4 oder 6 mm. Sie bestehen aus UV-stabilisiertem Polycarbonat. Die Verglasung des Dachfensters hat bei HKP immer eine Stärke von ca. 4 mm.

Hohlkammerplatten bieten durch ihre höhere Isoliereigenschaft mehr Vorteile und Funktionalität als Glas. Sie sind bruchsicherer und leichter. Die leicht milchige Oberfläche bricht das Licht, sodass meist kein Abschattieren notwendig ist. Glas garantiert stattdessen eine hohe Lichtdurchlässigkeit und besticht durch die klassische Optik. An sonnigen, heißen Tagen sollte das Glas abgeschattet werden, um die Pflanzen vor Verbrennung zu schützen. Vitavia Sicherheitsglas, kristallklar (ESG) ist stets gehärtet, sodass es bei üblichen Belastungen nicht bricht. Sollte es doch einmal zu einer Beschädigung kommen, ist garantiert, dass keine scharfen Kanten entstehen.

Bei der hier verwendeten Klinkerverglasung werden die Glasscheiben überlappend montiert und mit Glasfederklammern im Profil befestigt. Das Modell Venus hat eine leichtgängige, kugelgelagerte Schiebetür mit einer Breite von 0,61 m und einer Höhe von 1,61 m.

Es ist in vier verschiedenen Größen mit Grundflächen von 2,5 bis 6,2 m<sup>2</sup> und in drei Farben erhältlich: Aluminium eloxiert, Smaragd oder Schwarz pulverbeschichtet.

Je nach Modell ist das Haus serienmäßig mit ein oder zwei Dachfenstern ausgestattet. Auch die Regenrinnen gehören zur Standardausstattung.

Passendes Zubehör, wie das Schattiergewebe und Seitenfenster (Abb.: Seite 37), finden Sie im Zubehörteil auf den Seiten 64 bis 77. Für den ebenerdigen und rechtwinkligen Aufbau des Gewächshauses ist ein Fundamentrahmen aus verzinktem und farbbeschichtetem Stahlblech besonders hilfreich.



Modell	Ausführungen	Alu eloxiert		Smaragd <sup>2)</sup>		Schwarz <sup>2)</sup>	
		Art.-Nr.	UVP <sup>1)</sup> €	Art.-Nr.	UVP <sup>1)</sup> €	Art.-Nr.	UVP <sup>1)</sup> €
<b>VENUS 2500</b> mit 1 Dachfenster  Grundfläche ca. 2,5 m <sup>2</sup> Sockelmaß: 192 x 130 cm 	HKP ca. 4 mm	260464	329,90 €	261044	429,90 €	40001563	429,90 €
	HKP ca. 6 mm	260469	499,90 €	261049	599,90 €	40001564	599,90 €
	ESG ca. 3 mm	260465	549,90 €	261045	679,90 €	40001565	679,90 €
	Stahlfundament- rahmen: H 12,5 cm	263460	119,90 €	261704	139,90 €	267790	139,90 €
<b>VENUS 3800</b> mit 1 Dachfenster  Grundfläche ca. 3,8 m <sup>2</sup> Sockelmaß: 192 x 192 cm 	HKP ca. 4 mm	260664	429,90 €	261064	569,90 €	40001566	569,90 €
	HKP ca. 6 mm	260669	599,90 €	261069	749,90 €	40001567	749,90 €
	ESG ca. 3 mm	260665	659,90 €	261065	829,90 €	40001568	829,90 €
	Stahlfundament- rahmen: H 12,5 cm	263660	139,90 €	261706	169,90 €	267792	169,90 €
<b>VENUS 5000</b> mit 1 Dachfenster  Grundfläche ca. 5 m <sup>2</sup> Sockelmaß: 192 x 254 cm 	HKP ca. 4 mm	260784	599,90 €	261084	749,90 €	40001569	749,90 €
	HKP ca. 6 mm	260789	799,90 €	261089	929,90 €	40001570	929,90 €
	ESG ca. 3 mm	260785	839,90 €	261085	979,90 €	267085	979,90 €
	Stahlfundament- rahmen: H 12,5 cm	263780	159,90 €	261708	219,90 €	267794	219,90 €
<b>VENUS 6200</b> mit 2 Dachfenstern  Grundfläche ca. 6,2 m <sup>2</sup> Sockelmaß: 192 x 317 cm 	HKP ca. 4 mm	260864	779,90 €	261104	929,90 €	40001571	929,90 €
	HKP ca. 6 mm	260869	949,90 €	261109	1.099,90 €	40001572	1.099,90 €
	ESG ca. 3 mm	260865	999,90 €	261105	1.149,90 €	40001573	1.149,90 €
	Stahlfundament- rahmen: H 12,5 cm	263860	199,90 €	261710	249,90 €	267796	249,90 €

1) UVP = Unverbindliche Preisempfehlung. 2) pulverbeschichtet. 3) Die Ausstattungen sind Zubehör und nicht im Preis enthalten. Alle Maßangaben sind Annäherungswerte. Technische Änderungen vorbehalten. Farbwiedergabe unverbindlich. Höhenmaße ab Oberkante Fundamentrahmen gemessen. Garantiebedingungen unter: [www.vitavia.de/service/garantiebestimmungen](http://www.vitavia.de/service/garantiebestimmungen)





✓ Perfektes Einsteigermodell

✓ Mit Hohlkammerplatten oder Sicherheitsglas erhältlich

✓ Tür für ein Vorhängeschloss vorbereitet

Venus 2500<sup>3)</sup> – ESG – Smaragd<sup>2)</sup>

Abbildung zeigt Gewächshaus mit Zubehör Stahlfundamentrahmen



### TIPP: Stahlfundamentrahmen

Der Stahlfundamentrahmen aus lackiertem Stahlblech liefert einen soliden Unterbau für Vitavia Gewächshäuser und erleichtert die gerade und ebene Ausrichtung. Dadurch, dass der Rahmen genau unter dem Bodenprofil sitzt, gewinnt das Gewächshaus obendrein an zusätzlicher Höhe. Er kann – im Gegensatz zu anderen Unterbauten, direkt mit dem Punktfundament verbunden werden. Am Gewächshaus wird er ohne zusätzliche Schrauben mittels der mitgelieferten Fundamentklammern befestigt. Weitere Infos finden Sie auf Seite 60-61.

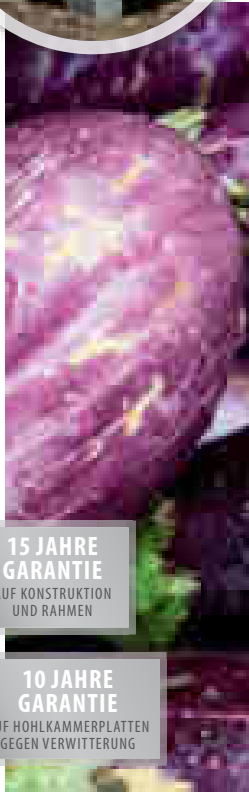

**15 JAHRE GARANTIE**  
AUF KONSTRUKTION  
UND RAHMEN

**10 JAHRE GARANTIE**  
AUF HOHLKAMMERPLATTEN  
GEGEN VERWITTERUNG



Venus 6200<sup>3)</sup> – HKP – Alu eloxiert

Abbildung zeigt Gewächshaus mit Zubehör Stahlfundamentrahmen

# COMET

## 2500 - 6200

Passgenaues Zubehör  
für das Comet finden  
Sie auf [vitavia.de](http://vitavia.de)



**Auf die Plätze, fertig, grün: Das Gewächshaus Comet erlaubt den Schnellstart in das Gewächshausgärtnern.**

So sorgt die Eindeckung aus 4 mm starken, UV-stabilisierten Hohlkammerplatten (HKP) für solide Isoliereigenschaften. Sie federn Temperatureinbrüche wie zu Saisonbeginn und besonders nachts ab, aber schützen die Pflanzen auch vor zu intensiver Sonneneinstrahlung. So müssen sich Einsteiger um beides nur bedingt kümmern, wenn das Gewächshaus richtig eingedeckt ist. Im Vergleich zu Glas sind Hohlkammerplatten zudem bruchsicherer und leichter als Glas.

Das Comet zeichnet sich durch die Befestigung der Platten mittels einer neuartigen Kombination aus Einsteck- und Klammertechnik aus. Ein besonderes Feature ist das optional erhältliche Comfort-Set für eine komplett klammerfreie Verglasung. Das Set besteht aus transparenten PC-Leisten, die die Federklammern vollständig ersetzen und zusätzlich als dezent elegante Windsicherung dienen.

Eine leichtgängige, kugelgelagerte Schiebetür mit einer Breite von 0,61 m und einer Höhe von 1,61 m gewährt bequemen Zutritt und gewährleistet zusammen mit dem aufstellbaren Dachfenster eine optimale Belüftung, vor allem an heißen Tagen.

Das Comet ist in vier verschiedenen Größen und drei verschiedenen Farben erhältlich. Neben den Dachfenstern gehören auch die Regenrinnen zur Standardausstattung.

Für den ebenerdigen und rechtwinkligen Aufbau des Gewächshauses ist ein Fundamentrahmen (H 12,5 cm) aus verzinktem und farbbeschichtetem Stahlblech besonders hilfreich.

Auf unserer website [www.vitavia.de](http://www.vitavia.de) finden Sie im Downloadbereich einen Comet-Aufbau-Clip. Oder folgen Sie einfach diesem QR-Code:



### UNSER TIPP:

Mit dem Comfort-Set lässt sich das Comet komplett klammerfrei verglasen! Transparente Leisten ersetzen auch die Federklammern an den Außenprofilen.



Modell	Ausführungen	Alu eloxiert		Smaragd <sup>2)</sup>		Schwarz <sup>2)</sup>	
		Art.-Nr.	UVP <sup>1)</sup> €	Art.-Nr.	UVP <sup>1)</sup> €	Art.-Nr.	UVP <sup>1)</sup> €
<b>COMET 2500</b> mit 1 Dachfenster  Grundfläche ca. 2,5 m <sup>2</sup> Sockelmaß: 192 x 130 cm 	HKP ca. 4 mm	40002200	329,90 €	40004384	439,90 €	40004377	439,90 €
	Stahlfundamentrahmen: H 12,5 cm	263460	119,90 €	261704	139,90 €	267790	139,90 €
	Comfort-Set Klammerfrei (transparente PC-Leisten)	40002579	24,90 €	40002579	24,90 €	40002579	24,90 €
<b>COMET 3800</b> mit 1 Dachfenster  Grundfläche ca. 3,8 m <sup>2</sup> Sockelmaß: 192 x 192 cm 	HKP ca. 4 mm	40002201	429,90 €	40004383	569,90 €	40004378	569,90 €
	Stahlfundamentrahmen: H 12,5 cm	263660	139,90 €	261706	169,90 €	267792	169,90 €
	Comfort-Set Klammerfrei (transparente PC-Leisten)	40002580	29,90 €	40002580	29,90 €	40002580	29,90 €
<b>COMET 5000</b> mit 1 Dachfenster  Grundfläche ca. 5,0 m <sup>2</sup> Sockelmaß: 192 x 254 cm 	HKP ca. 4 mm	40002202	599,90 €	40004382	749,90 €	40004379	749,90 €
	Stahlfundamentrahmen: H 12,5 cm	263780	159,90 €	261708	219,90 €	267794	219,90 €
	Comfort-Set Klammerfrei (transparente PC-Leisten)	40002581	34,90 €	40002581	34,90 €	40002581	34,90 €
<b>COMET 6200</b> mit 2 Dachfenstern  Grundfläche ca. 6,2 m <sup>2</sup> Sockelmaß: 192 x 317 cm 	HKP ca. 4 mm	40002203	779,90 €	40004381	899,90 €	40004380	899,90 €
	Stahlfundamentrahmen: H 12,5 cm	263860	199,90 €	261710	249,90 €	267796	249,90 €
	Comfort-Set Klammerfrei (transparente PC-Leisten)	40002582	39,90 €	40002582	39,90 €	40002582	39,90 €

1) UVP= Unverbindliche Preisempfehlung. 2) pulverbeschichtet. 3) Die Ausstattungen sind Zubehör und nicht im Preis enthalten. Alle Maßangaben sind Annäherungswerte. Technische Änderungen vorbehalten. Farbwiedergabe unverbindlich. Höhenmaße ab Oberkante Fundamentrahmen gemessen. Garantiebedingungen unter: [www.vitavia.de/service/garantiebestimmungen](http://www.vitavia.de/service/garantiebestimmungen)



✓ Perfektes Einsteigermodell mit HKP für weiches Licht

✓ Tür vorbereitet für ein Vorhängeschloss

✓ In die Zwischenprofile in Dach und Seiten werden die HKP direkt eingesteckt

Comet 6200<sup>3)</sup> – HKP – Schwarz<sup>2)</sup>  
Abbildung zeigt Gewächshaus mit Zubehör Stahlfundamentrahmen

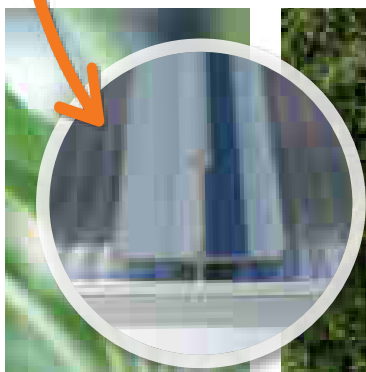

**15 JAHRE GARANTIE**  
AUF KONSTRUKTION UND RAHMEN

**10 JAHRE GARANTIE**  
AUF HOHLKAMMERPLATTEN GEGEN VERWITTERUNG



Comet 5000<sup>3)</sup> – HKP – Alu eloxiert  
Abbildung zeigt Gewächshaus mit Zubehör Stahlfundamentrahmen

# PLANET 2500 - 6200

Passgenaues Zubehör  
für das Planet finden  
Sie auf [vitavia.de](http://vitavia.de)



Das TÜV-zertifizierte Planet eröffnet Einsteigern und Genussgärtnern verschiedene Möglichkeiten, ihre Gartensaison lohnend zu gestalten.

So können sie bei der Eindeckung zwischen ca. 6 mm starken, UV-stabilisierten Hohlkammerplatten (HKP) und kristallklarem Sicherheitsglas (ESG) wählen. Dabei sorgt die HKP-Eindeckung für zuverlässige Isoliereigenschaften, um z. B. Temperatureinbrüche zu Saisonbeginn und besonders nachts abzumildern, und die Pflanzen auch vor zu intensiven Sonnenstrahlen zu schützen. In der ESG-Klinkerverglasung hingegen fügt sich das Planet nahtlos in den eigenen Garten ein, gewährt freien Blick in das Gewächshaus hinein – und auch heraus. Befestigt werden die Platten, ob aus Polycarbonat oder Sicherheitsglas, mittels der bewährten Federklammertechnik.

Die leichtgängige, kugelgelagerte Schiebetür gewährt nicht nur den Zutritt ins eigene Grün, sondern sorgt zusammen mit dem aufstellbaren Dachfenster auch für optimale Belüftung. Auch Regenrinnen gehören zur Standardausstattung und ermöglichen mit Hilfe der als Zubehör erhältlichen Regenfallrohre die ressourcenschonende Bewässerung der Pflanzen.

Für den ebenerdigen und rechtwinkligen Aufbau des Gewächshauses ist der stets enthaltene Fundamentrahmen (H 12,5 cm) aus verzinktem und farbeschichtetem Stahlblech besonders hilfreich.

Das Planet ist in vier Größen (2,5 - 6,2 m<sup>2</sup>), drei Farben und zwei Verglasungsarten erhältlich. Für die Glasvariante empfehlen wir eine Abschattung des Daches (s. S. 76).

## STAHLFUNDAMENTRAHMEN INKLUSIVE!

Der Stahlfundamentrahmen sorgt für die Gleitfähigkeit der Türen, richtet das Gewächshaus optimal aus und benötigt nur ein Punktfundament für die Verankerung im Erdboden. (siehe auch Fundamentvorbereitung auf Seite 60)



Modell	Ausführungen	Alu eloxiert		Smaragd <sup>2)</sup>		Schwarz <sup>2)</sup>		
		Art.-Nr.	UVP <sup>1)</sup> €	Art.-Nr.	UVP <sup>1)</sup> €	Art.-Nr.	UVP <sup>1)</sup> €	
<b>PLANET 2500</b> mit 1 Dachfenster Inkl. Stahlfundamentrahmen  Grundfläche ca. 2,5 m <sup>2</sup> Sockelmaß: 192 x 130 cm		HKP ca. 6 mm	40002204H	549,90 €	40002212H	669,90 €	40002220H	669,90 €
		ESG ca. 3 mm	40002205H	599,90 €	40002213H	739,90 €	40002221H	739,90 €
<b>PLANET 3800</b> mit 1 Dachfenster Inkl. Stahlfundamentrahmen  Grundfläche ca. 3,8 m <sup>2</sup> Sockelmaß: 192 x 192 cm		HKP ca. 6 mm	40002206H	679,90 €	40002214H	849,90 €	40002222H	849,90 €
		ESG ca. 3 mm	40002207H	749,90 €	40002215H	949,90 €	40002223H	949,90 €
<b>PLANET 5000</b> mit 1 Dachfenster Inkl. Stahlfundamentrahmen  Grundfläche ca. 5 m <sup>2</sup> Sockelmaß: 192 x 254 cm		HKP ca. 6 mm	40002208H	899,90 €	40002216H	1.079,90 €	40002224H	1.079,90 €
		ESG ca. 3 mm	40002209H	949,90 €	40002217H	1.129,90 €	40002225H	1.129,90 €
<b>PLANET 6200</b> mit 2 Dachfenstern Inkl. Stahlfundamentrahmen  Grundfläche ca. 6,2 m <sup>2</sup> Sockelmaß: 192 x 317 cm		HKP ca. 6 mm	40002210H	1.079,90 €	40002218H	1.279,90 €	40002226H	1.279,90 €
		ESG ca. 3 mm	40002211H	1.149,90 €	40002219H	1.349,90 €	40002227H	1.349,90 €

1) UVP = Unverbindliche Preisempfehlung. 2) pulverbeschichtet. 3) Die Ausstattungen sind Zubehör und nicht im Preis enthalten. Alle Maßangaben sind Annäherungswerte. Technische Änderungen vorbehalten. Farbwiedergabe unverbindlich. Höhenmaße inkl. Fundamentrahmen gemessen. Garantiebedingungen unter: [www.vitavia.de/service/garantiebestimmungen](http://www.vitavia.de/service/garantiebestimmungen)



✓ *Inklusive 12,5 cm hohem  
Stahlfundamentrahmen!*

✓ *Perfektes Einsteigermodell*

✓ *Mit Hohlkammerplatten oder  
Sicherheitsglas erhältlich*

✓ *Tür vorbereitet für ein  
Vorhängeschloss*

Planet 5000 – ESG – Alu eloxiert

Planet 6200<sup>3)</sup> – HKP – Smaragd<sup>2)</sup>



**15 JAHRE  
GARANTIE**  
AUF KONSTRUKTION  
UND RAHMEN

**10 JAHRE  
GARANTIE**  
AUF HOHLKAMMERPLATTEN  
GEGEN VERWITTERUNG

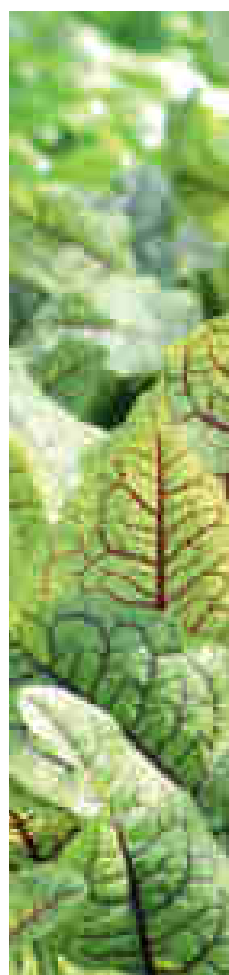

# APOLLO

## 2500 - 6200

Passgenaues Zubehör  
für das Apollo finden  
Sie auf [vitavia.de](http://vitavia.de)



Das Apollo bietet alles, was der Einsteiger zum Gewächshausgärtner braucht, und überzeugt obendrein mit dem kleinen Extra an Komfort.

TÜV-zertifiziert, mit filigranen Aluminiumprofilen und einer Eindeckung mit Hohlkammerplatten (HKP) ebnet unser Apollo den Weg ins Neuland Gewächshausgärtner: Einsteiger wählen aus den vier verschiedenen Größen die Anbaufläche, die sie meistern möchten. Sie bestücken das Haus je nach gewünschten Isoliereigenschaften mit jeweils ca. 4 oder 6 mm starken HKP. Mit der umfangreichen Standardausstattung können die Gartenfreunde sich sicher sein, dass alles Nötige vorhanden ist: Stahlfundamentrahmen, Dachfenster für die Be- und Entlüftung sowie Regenrinnen zum Sammeln von Regenwasser.

So startet der Hobbygärtner ohne Stolperfallen in die neue Gartensaison. Und das nicht nur im übertragenen Sinne: Die bodentiefe Türschwelle erlaubt den barrierefreien Zugang durch die 1,74 m hohe und 0,61 m breite Tür und verhindert so ein Stolpern, auch wenn der Sack Blumenerde auf dem Arm einmal die Sicht nach unten versperrt.

Ob in Alu eloxiert, Smaragd oder Schwarz pulverbeschichtet: Dank ihrer Oberflächenbehandlung sind die Profile optimal gegen Korrosion und

Verwitterung geschützt. Das Apollo ist in vier Größen, zwei HKP-Verglasungsstärken und drei Farben erhältlich.

Praktische Arbeitstische und Seitenfenster finden Sie in unserem Zubehörteil auf Seite 64 bis 77.

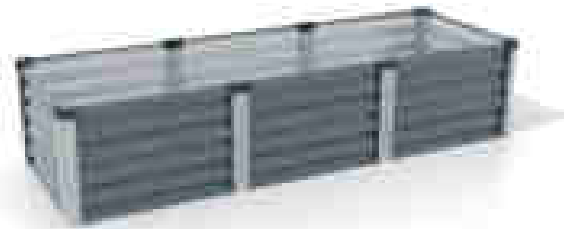

### SCHON GEWUSST: IN&OUT...

... Beete von Vitavia sind gleichermaßen für den Einsatz im Gewächshaus wie draußen im Garten geeignet. Es gibt sie in drei verschiedenen Größen, die auf unsere Gewächshausmodelle abgestimmt sind. Das In&Out S beispielsweise passt perfekt an die Rückwand des Apollos (Seite 68).



Modell	Ausführungen	Alu eloxiert		Smaragd <sup>2)</sup>		Schwarz <sup>2)</sup>	
		Art.-Nr.	UVP <sup>1)</sup> €	Art.-Nr.	UVP <sup>1)</sup> €	Art.-Nr.	UVP <sup>1)</sup> €
<b>APOLLO 2500</b> mit 1 Dachfenster Inkl. Stahlfundamentrahmen  Grundfläche ca. 2,5 m <sup>2</sup> Sockelmaß: 194 x 138 cm	HKP ca. 4 mm	282004	499,90 €	40001615	599,90 €	40001607	599,90 €
	HKP ca. 6 mm	282009	579,90 €	40001616	719,90 €	40001608	719,90 €
<b>APOLLO 3800</b> mit 1 Dachfenster Inkl. Stahlfundamentrahmen  Grundfläche ca. 3,8 m <sup>2</sup> Sockelmaß: 194 x 200 cm	HKP ca. 4 mm	282014	579,90 €	40001617	749,90 €	40001609	749,90 €
	HKP ca. 6 mm	282019	699,90 €	40001618	869,90 €	40001610	869,90 €
<b>APOLLO 5000</b> mit 1 Dachfenster Inkl. Stahlfundamentrahmen  Grundfläche ca. 5 m <sup>2</sup> Sockelmaß: 194 x 262 cm	HKP ca. 4 mm	282024	749,90 €	40001619	899,90 €	40001611	899,90 €
	HKP ca. 6 mm	282029	949,90 €	40001620	1.149,90 €	40001612	1.149,90 €
<b>APOLLO 6200</b> mit 2 Dachfenstern Inkl. Stahlfundamentrahmen  Grundfläche ca. 6,2 m <sup>2</sup> Sockelmaß: 194 x 325 cm	HKP ca. 4 mm	282034	899,90 €	40001621	1.149,90 €	40001613	1.149,90 €
	HKP ca. 6 mm	282039	1.149,90 €	40001622	1.299,90 €	40001614	1.299,90 €

1) UVP = Unverbindliche Preisempfehlung. 2) pulverbeschichtet. 3) Die Ausstattungen sind Zubehör und nicht im Preis enthalten. Alle Maßangaben sind Annäherungswerte. Technische Änderungen vorbehalten. Farbwiedergabe unverbindlich. Höhenmaße inkl. Fundamentrahmen gemessen. Garantiebedingungen unter: [www.vitavia.de/service/garantiebestimmungen](http://www.vitavia.de/service/garantiebestimmungen)





✓ *Hervorragende Isoliereigenschaften dank Hohlkammerplatten*

✓ *Tür vorbereitet für ein Vorhängeschloss*

✓ *Stahlfundamentrahmen, Höhe 12,5 cm inklusive!*

Apollo 6200<sup>3l</sup> – HKP – Alu eloxiert

**KOMFORTZUGANG**  
*bodentiefe Türschwelle*



✓ *Komfortzugang mit bodentiefer Türschwelle*



**15 JAHRE GARANTIE**  
AUF KONSTRUKTION UND RAHMEN

**10 JAHRE GARANTIE**  
AUF HOHLKAMMERPLATTEN GEGEN VERWITTERUNG

Apollo 5000<sup>3l</sup> – HKP – Smaragd<sup>7</sup>



# TRITON

## 2500 - 7500

Passgenaues Zubehör  
für das Triton finden  
Sie auf [vitavia.de](http://vitavia.de)



Technik mit dreifachem Charme: windstabile Verglasungstechnik, abgeflachte Designprofile und eine breite Auswahl unterschiedlicher Modelle machen das Triton zum Goldstück in der Einstiegsklasse

Die einzigartige Einschubtechnik des Triton sorgt für eine hohe Windstabilität des Hauses. Die abgeflachten Designprofile verleihen dem Haus einen Hauch von schlichter Eleganz. Und zuletzt: Unter den vielen verschiedenen Modellen befindet sich mit großer Sicherheit auch das passende für den eigenen Garten.

Die schönen Rahmen aus Aluminium fassen die Scheiben von beiden Seiten auf voller Länge ein. Kristallklares Sicherheitsglas (ESG) und UV-stabile Hohlkammerplatten aus Polycarbonat können gleichermaßen eingeführt werden. Das macht den zusätzlichen Einsatz störender Klammern oder anderer Befestigungsmittel überflüssig und erhöht die Windstabilität.

Durch die Verglasungsoptionen können Hobbygärtner ihre eigenen Schwerpunkte bei der Ausstattung setzen. So bricht beispielsweise die milchige Oberfläche der Hohlkammerplatten das Licht, sodass meist kein Abschattieren notwendig ist. In der Stärke von 6 mm verbessern sich dabei die Isoliereigenschaften. Die schönste und windstabilste Verglasung erfolgt mit kristallklarem Sicherheitsglas (ESG).

Das Triton ist in fünf verschiedenen Größen mit Grundflächen von 2,5 bis 7,5 m<sup>2</sup> und in drei Farben erhältlich: Aluminium eloxiert, Smaragd oder Schwarz pulverbeschichtet.

Das Haus wird inklusive Stahlfundamentrahmen geliefert. Je nach Modell ist das Triton mit einem oder mit zwei Dachfenstern ausgestattet, die eine gute Be- und Entlüftung garantieren. Auch die Regenrinnen gehören zur Standardausstattung. Die Tür kann wahlweise als praktische Schiebe- oder Schwingtür montiert werden. Sie hat eine Breite von 0,61 m und eine Höhe von 1,64 m.

Bei einer Verglasung mit kristallklarem Sicherheitsglas (ESG) empfehlen wir eine Schattierung, um die Pflanzen vor zu intensiver Sonne zu schützen. Passendes Schattiergewebe sowie eine reichhaltige Auswahl an nützlichem Zubehör finden Sie auf den Seiten 64 bis 77.



(2500-6200)

Modell	Ausführungen	Alu eloxiert		Smaragd <sup>2)</sup>		Schwarz <sup>2)</sup>		
		Art.-Nr.	UVP <sup>1)</sup> €	Art.-Nr.	UVP <sup>1)</sup> €	Art.-Nr.	UVP <sup>1)</sup> €	
<b>TRITON 2500</b> mit 1 Dachfenster Inkl. Stahlfundamentrahmen  Grundfläche ca. 2,6 m <sup>2</sup> Sockelmaß: 190 x 129 cm		HKP ca. 4 mm	262014H	599,90 €	261834H	719,90 €	40004431	719,90 €
		HKP ca. 6 mm	262019H	729,90 €	261839H	849,90 €	40004435	849,90 €
		ESG ca. 3 mm	40004509	799,90 €	40004510	899,90 €	40004436	899,90 €
<b>TRITON 3800</b> mit 1 Dachfenster Inkl. Stahlfundamentrahmen  Grundfläche ca. 3,8 m <sup>2</sup> Sockelmaß: 190 x 190 cm		HKP ca. 4 mm	262034H	729,90 €	261844H	849,90 €	40004432	849,90 €
		HKP ca. 6 mm	262039H	849,90 €	261849H	979,90 €	40004433	979,90 €
		ESG ca. 3 mm	40003444	929,90 €	40003449	1.049,90 €	40004434	1.049,90 €
<b>TRITON 5000</b> mit 1 Dachfenster Inkl. Stahlfundamentrahmen  Grundfläche ca. 5 m <sup>2</sup> Sockelmaß: 190 x 254 cm		HKP ca. 4 mm	262054H	849,90 €	261854H	999,90 €	40004437	999,90 €
		HKP ca. 6 mm	262059H	999,90 €	261859H	1.149,90 €	40004438	1.149,90 €
		ESG ca. 3 mm	40003445	1.099,90 €	40003450	1.199,90 €	40004439	1.199,90 €
<b>TRITON 6200</b> mit 2 Dachfenstern Inkl. Stahlfundamentrahmen  Grundfläche ca. 6,2 m <sup>2</sup> Sockelmaß: 190 x 315 cm		HKP ca. 4 mm	262074H	969,90 €	261864H	1.149,90 €	40004440	1.149,90 €
		HKP ca. 6 mm	262079H	1.149,90 €	261869H	1.349,90 €	40004444	1.349,90 €
		ESG ca. 3 mm	40003446	1.249,90 €	40003451	1.399,90 €	40004445	1.399,90 €
<b>TRITON 7500</b> mit 2 Dachfenstern Inkl. Stahlfundamentrahmen  Grundfläche ca. 7,5 m <sup>2</sup> Sockelmaß: 190 x 377 cm		HKP ca. 4 mm	262094H	1.099,90 €	261874H	1.299,90 €	40004442	1.299,90 €
		HKP ca. 6 mm	262099H	1.299,90 €	261879H	1.499,90 €	40004441	1.499,90 €

**NEU!**  
2500 ESG



✓ *Klammerfrei dank Einschubtechnik*

✓ *Mit Hohlkammerplatten oder Sicherheitsglas erhältlich*

✓ *Inkl. Stahlfundamentrahmen, Höhe 12,5 cm!*

Triton 2500<sup>3l</sup> – ESG – Schwarz<sup>2l</sup>



✓ *Edler Look und hohe Windstabilität durch abgeflachte Designprofile*

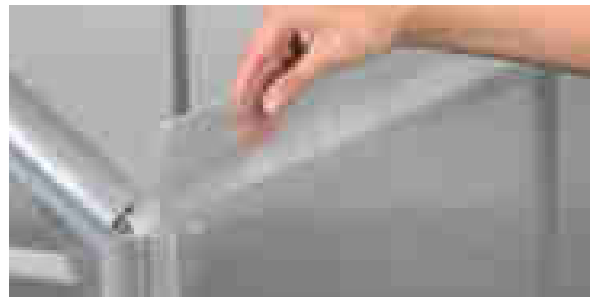

✓ *Tür als Schiebe- oder Schwingtür montierbar*

**15 JAHRE GARANTIE**  
AUF KONSTRUKTION UND RAHMEN

**10 JAHRE GARANTIE**  
AUF HOHLKAMMERPLATTEN GEGEN VERWITTERUNG



Triton 7500<sup>3l</sup> – HKP – Alu eloxiert

# MERIDIAN 1

## 6700 - 11500

Passgenaues Zubehör  
für das Meridian 1 finden  
Sie auf [vitavia.de](http://vitavia.de)



Das TÜV-zertifizierte Meridian 1 bildet die perfekte Basis für ausgedehntes Hobbygärtnern im eigenen Gewächshaus.

Höhe und Breite des Modells bieten Pflanzen im Vergleich zu den Einsteigermodellen mehr Platz zum Wachsen und Gedeihen. Dabei profitiert gerade von den komfortablen Höhen (Seiten: 1,37 m, Tür: 1,75 m, First: 2,32 m) auch der Gärtner selbst, der sich ohne großes Bücken im Gewächshaus bewegen kann.

Bei der Eindeckung gibt es mehrere Möglichkeiten: Schön und klassisch verglast, mit ca. 3 mm starkem Sicherheitsglas, kristallklar (ESG) erfreuen sich Gärtner am freien Blick ins eigene Grün. Je nach gewünschten Isoliereigenschaften empfehlen sich auch Hohlkammerplatten (HKP) in ca. 4 oder 6 mm Stärke. Sie bestehen aus UV-stabilisiertem Polycarbonat. Die Verglasung des Dachfensters hat bei HKP immer eine Stärke von ca. 4 mm. Neben den höheren Isoliereigenschaften bieten die HKP auch einen besseren Schutz gegen intensive Sonne: Die leicht milchige Oberfläche bricht das Licht, sodass meist kein Abschattieren notwendig ist. Bei der Eindeckung mit kristallklarem Sicherheitsglas (ESG) hilft eine Schattierung, um an sonnigen, heißen Tagen die Pflanzen vor Verbrennung zu schützen. Das von Vitavia verwendete Sicherheitsglas bricht, im Gegensatz zum häufig in anderen Gewächshäusern verwendeten Blankglas, niemals scharfkantig und sorgt so für Sicherheit im Garten.

Im Profil verankert werden die Scheiben, ob aus Polycarbonat oder Sicherheitsglas, mit den bewährten Federklammern. Während die Hohlkammerplatten in großflächigen Platten zwischen den Profilen sitzen, werden die Glasscheiben überlappend montiert (Klinkerverglasung).

Jedes Modell ist serienmäßig mit einem Seitenfenster, zwei Dachfenstern und Regenrinnen ausgestattet.

Das Meridian 1 ist in vier verschiedenen Größen mit Grundflächen von 6,7 bis 11,5 m<sup>2</sup>, drei Verglasungsarten und in drei Farben erhältlich: Alu eloxiert, Smaragd oder Schwarz pulverbeschichtet.

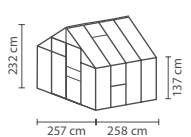
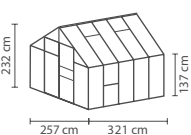
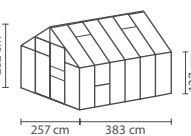
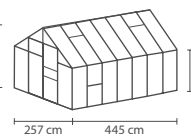
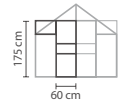

Modell	Ausführungen	Alu eloxiert		Smaragd <sup>2)</sup>		Schwarz <sup>2)</sup>	
		Art.-Nr.	UVP <sup>1)</sup> €	Art.-Nr.	UVP <sup>1)</sup> €	Art.-Nr.	UVP <sup>1)</sup> €
<b>MERIDIAN 1 6700</b> mit 2 Dachfenstern + Seitenfenster  Grundfläche ca. 6,7 m <sup>2</sup> Sockelmaß: 254 x 254 cm 	HKP ca. 4 mm	40002292	899,90 €	40002304	1.099,90 €	40002316	1.099,90 €
	HKP ca. 6 mm	40002293	1.149,90 €	40002305	1.379,90 €	40002317	1.379,90 €
	ESG ca. 3 mm	40002294	1.299,90 €	40002306	1.499,90 €	40002318	1.499,90 €
	Stahlfundament- rahmen: H 6 cm	263882	199,90 €	261718	229,90 €	268882	229,90 €
<b>MERIDIAN 1 8300</b> mit 2 Dachfenstern + Seitenfenster  Grundfläche ca. 8,3 m <sup>2</sup> Sockelmaß: 254 x 317 cm 	HKP ca. 4 mm	40002295	1.049,90 €	40002307	1.249,90 €	40002319	1.249,90 €
	HKP ca. 6 mm	40002296	1.349,90 €	40002308	1.579,90 €	40002320	1.579,90 €
	ESG ca. 3 mm	40002297	1.499,90 €	40002309	1.749,90 €	40002321	1.749,90 €
	Stahlfundament- rahmen: H 6 cm	264102	229,90 €	261720	259,90 €	268102	259,90 €
<b>MERIDIAN 1 9900</b> mit 2 Dachfenstern + Seitenfenster  Grundfläche ca. 9,9 m <sup>2</sup> Sockelmaß: 254 x 379 cm 	HKP ca. 4 mm	40002298	1.179,90 €	40002310	1.399,90 €	40002322	1.399,90 €
	HKP ca. 6 mm	40002299	1.479,90 €	40002311	1.749,90 €	40002323	1.749,90 €
	ESG ca. 3 mm	40002300	1.649,90 €	40002312	1.979,90 €	40002324	1.979,90 €
	Stahlfundament- rahmen: H 6 cm	264122	249,90 €	261728	289,90 €	268122	289,90 €
<b>MERIDIAN 1 11500</b> mit 2 Dachfenstern + Seitenfenster  Grundfläche ca. 11,5 m <sup>2</sup> Sockelmaß: 254 x 441 cm 	HKP ca. 4 mm	40002301	1.349,90 €	40002313	1.599,90 €	40002325	1.599,90 €
	HKP ca. 6 mm	40002302	1.649,90 €	40002314	1.999,90 €	40002326	1.999,90 €
	ESG ca. 3 mm	40002303	1.799,90 €	40002315	2.149,90 €	40002327	2.149,90 €
	Stahlfundament- rahmen: H 6 cm	264142	279,90 €	261748	329,90 €	268142	329,90 €
<b>Türerweiterung zur Doppelschiebetür</b> für Meridian 1 HKP-Modelle (Scheiben nicht inklusive) 	Türerweiterung Maße: B 60 x H 175 cm – ergibt eine Doppel- schiebetür Maße: B 122 x H 175 cm	260230	99,90 €	2602304	119,90 €	2602307	119,90 €



✓ Höher und breiter als Einstiegsmodelle

✓ Mit Hohlkammerplatten oder Sicherheitsglas erhältlich

✓ Lüftungsoptimiert dank Kombination aus Dach- und Seitenfenster

Meridian 1 8300<sup>3)</sup> – ESG – Alu eloxiert  
Abbildung zeigt Gewächshaus mit Zubehör Stahlfundamentrahmen



Meridian 1 6700<sup>3)</sup> – HKP – Smaragd<sup>2)</sup>  
Abbildung zeigt Gewächshaus mit Zubehör Stahlfundamentrahmen

**15 JAHRE GARANTIE**  
AUF KONSTRUKTION UND RAHMEN

**10 JAHRE GARANTIE**  
AUF HOHLKAMMERPLATTEN GEGEN VERWITTERUNG



# MERIDIAN 2

## 6700 - 11500

Passgenaues Zubehör  
für das Meridian 2 finden  
Sie auf [vitavia.de](http://vitavia.de)



Im TÜV-zertifizierten Meridian 2 fühlen sich Pflanzen und fortgeschrittene Gewächshausgärtner schnell zu Hause.

Wie beim Meridian 1 bieten Höhe und Breite im Vergleich zu den Einsteigermodellen mehr Platz zum Wachsen und Gedeihen. Dabei profitiert gerade von den komfortablen Höhen (Seiten: 1,37 m, Tür: 1,75 m, First: 2,32 m) auch der Gärtner selbst, der aufrecht im Gewächshaus arbeiten kann.

Ob schön und klassisch verglast mit ca. 3 mm starkem kristallklarem Sicherheitsglas (ESG) oder zur besseren Isolierung mit 4 oder 6 mm starken Hohlkammerplatten: Die breite Doppelschiebetür und das Seitenfenster machen das Meridian 2 zu einem geradezu wohnlichen Ort. Dabei sorgt das Seitenfenster in Kombination mit den zwei Dachfenstern auch für hervorragende Belüftung.

Besonders einladend zeigt sich das Meridian 2 klassisch verglast mit Sicherheitsglas, kristallklar (ESG): Es gibt den Blick ins eigene Grün frei und verstärkt den wohnlichen Charakter des Hauses. Je nach gewünschten Isoliereigenschaften eignen sich auch Hohlkammerplatten (HKP) in ca. 4 oder 6 mm Stärke gut (Dachfenster immer ca. 4 mm). Sie bestehen aus UV-stabilisiertem Polycarbonat. Neben den höheren Isoliereigenschaften bieten HKP auch einen besseren Schutz gegen zu intensive Sonne – bei der

Eindeckung mit Sicherheitsglas, kristallklar (ESG) sollte an Schattierhilfen (s. S. 76) gedacht werden.

Während bei der HKP-Verglasung ganze Polycarbonatplatten zwischen den Profilen befestigt werden, werden die Glasscheiben bei der hier verwendeten Klinkerverglasung überlappend montiert.

Das Meridian 2 ist in vier verschiedenen Größen mit Grundflächen von 6,7 bis 11,5 m<sup>2</sup>, in drei Verglasungsarten und in drei Farben erhältlich: Aluminium eloxiert, Smaragd oder Schwarz pulverbeschichtet.

Jedes Modell ist serienmäßig mit einem Seitenfenster, zwei Dachfenstern und Regenrinnen ausgestattet.



### SCHON GEWUSST: ZOODELS...

...sind eine leichte Alternative zu Nudeln. Ihre frisch geernteten Zucchini werden hierfür einfach zu langen spaghettiartigen Streifen geschält.



Modell	Ausführungen	Alu eloxiert		Smaragd <sup>2)</sup>		Schwarz <sup>2)</sup>	
		Art.-Nr.	UVP <sup>1)</sup> €	Art.-Nr.	UVP <sup>1)</sup> €	Art.-Nr.	UVP <sup>1)</sup> €
<b>MERIDIAN 2 6700</b> mit 2 Dachfenstern + Seitenfenster  Grundfläche ca. 6,7 m <sup>2</sup> Sockelmaß: 254 x 254 cm 	HKP ca. 4 mm	40002328	999,90 €	40002340	1.199,90 €	40002352	1.199,90 €
	HKP ca. 6 mm	40002329	1.249,90 €	40002341	1.479,90 €	40002353	1.479,90 €
	ESG ca. 3 mm	40002330	1.399,90 €	40002342	1.599,90 €	40002354	1.599,90 €
	Stahlfundament- rahmen: H 6 cm	263882	199,90 €	261718	229,90 €	268882	229,90 €
<b>MERIDIAN 2 8300</b> mit 2 Dachfenstern + Seitenfenster  Grundfläche ca. 8,3 m <sup>2</sup> Sockelmaß: 254 x 317 cm 	HKP ca. 4 mm	40002331	1.149,90 €	40002343	1.349,90 €	40002355	1.349,90 €
	HKP ca. 6 mm	40002332	1.449,90 €	40002344	1.679,90 €	40002356	1.679,90 €
	ESG ca. 3 mm	40002333	1.599,90 €	40002345	1.849,90 €	40002357	1.849,90 €
	Stahlfundament- rahmen: H 6 cm	264102	229,90 €	261720	259,90 €	268102	259,90 €
<b>MERIDIAN 2 9900</b> mit 2 Dachfenstern + Seitenfenster  Grundfläche ca. 9,9 m <sup>2</sup> Sockelmaß: 254 x 379 cm 	HKP ca. 4 mm	40002334	1.279,90 €	40002346	1.499,90 €	40002358	1.499,90 €
	HKP ca. 6 mm	40002335	1.579,90 €	40002347	1.849,90 €	40002359	1.849,90 €
	ESG ca. 3 mm	40002336	1.749,90 €	40002348	2.079,90 €	40002360	2.079,90 €
	Stahlfundament- rahmen: H 6 cm	264122	249,90 €	261728	289,90 €	268122	289,90 €
<b>MERIDIAN 2 11500</b> mit 2 Dachfenstern + Seitenfenster  Grundfläche ca. 11,5 m <sup>2</sup> Sockelmaß: 254 x 441 cm 	HKP ca. 4 mm	40002337	1.449,90 €	40002349	1.699,90 €	40002361	1.699,90 €
	HKP ca. 6 mm	40002338	1.749,90 €	40002350	2.099,90 €	40002362	2.099,90 €
	ESG ca. 3 mm	40002339	1.899,90 €	40002351	2.249,90 €	40002363	2.249,90 €
	Stahlfundament- rahmen: H 6 cm	264142	279,90 €	261748	329,90 €	268142	329,90 €





✓ Lüftungsoptimiert dank Kombination aus Dach- und Seitenfenster

✓ Großzügige Doppeltür vorbereitet für ein Vorhängeschloss

✓ Mit Hohlkammerplatten oder Sicherheitsglas erhältlich

Meridian 2 8300<sup>3l</sup> – HKP – Alu eloxiert  
Abbildung zeigt Gewächshaus mit Zubehör Stahlfundamentrahmen



Meridian 2 11500<sup>3l</sup> – ESG – Schwarz<sup>2l</sup> – Abbildung zeigt Gewächshaus mit Zubehör Stahlfundamentrahmen

**15 JAHRE GARANTIE**  
AUF KONSTRUKTION UND RAHMEN

**10 JAHRE GARANTIE**  
AUF HOHLKAMMERPLATTEN GEGEN VERWITTERUNG



# URANUS

## 6700 – 11500

Passgenaues Zubehör  
für das Uranus finden  
Sie auf [vitavia.de](http://vitavia.de)



**Freiraum zur Entfaltung: Hochwachsende Pflanzen wie auch große Gärtner haben an dem Uranus viel Freude, weil genug Platz für beide da ist. Ein Traum für alle Pflanzenliebhaber!**

Das TÜV-zertifizierte Uranus ist ein Modell für den fortgeschrittenen Gärtner. Mit seiner außergewöhnlichen Firsthöhe von 2,48 m und der Traufenhöhe von 1,54 m bietet das Uranus auch hohen Pflanzen viel Raum.

Bei der Verglasung kann zwischen ca. 3 mm starkem kristallklarem Sicherheitsglas, kristallklar (ESG) und Hohlkammerplatten (HKP) gewählt werden. Die Hohlkammerplatten gibt es in einer Stärke von ca. 4 oder 6 mm. Sie bestehen aus UV-stabilisiertem Polycarbonat.

Die Dachfensterverglasung der Modelle mit HKP hat eine Stärke von ca. 4 mm. Hohlkammerplatten besitzen bessere Isoliereigenschaften als Glas und sind zudem bruchstabiler und leichter. Die leicht milchige Oberfläche bricht das Licht, sodass meist kein Abschattieren notwendig ist.

Das von Vitavia verwendete kristallklare Sicherheitsglas (ESG) ist ebenfalls bruchstabil und sorgt aufgrund seiner thermischen Vorspannung für ungefährliche Glasstücke, falls es doch einmal brechen sollte. Es lässt außerdem den Blick frei und sorgt aufgrund ausbleibender Verschleißspuren auch langfristig dafür, dass das Gewächshaus ein schöner Anblick

im Garten bleibt. An sonnigen, heißen Tagen empfehlen wir eine Schattierhilfe, um die Pflanzen vor Verbrennung zu schützen.

Das Uranus ist in vier verschiedenen Größen – mit Grundflächen von 6,7 bis 11,5 m<sup>2</sup> – in drei Verglasungsarten und in drei Farben erhältlich: Aluminium eloxiert, Smaragd oder Schwarz pulverbeschichtet.

Die großflächigen Glasscheiben sowie Hohlkammerplatten werden mit Glasfederklammern im Profil befestigt. Das Modell hat eine leichtgängige, kugelgelagerte Doppelschiebetür mit einer Breite von 1,22 m und einer Höhe von 1,91 m.

Jedes Modell ist serienmäßig mit zwei oder vier Dachfenstern und Regenrinnen ausgestattet. Seitenfenster zur Lüftungsoptimierung und Regenfallrohre finden Sie auf den Zubehörseiten 69 und 74.



Modell	Ausführungen	Alu eloxiert		Smaragd <sup>2)</sup>		Schwarz <sup>2)</sup>	
		Art.-Nr.	UVP <sup>1)</sup> €	Art.-Nr.	UVP <sup>1)</sup> €	Art.-Nr.	UVP <sup>1)</sup> €
<b>URANUS 6700</b> mit 2 Dachfenstern  Grundfläche ca. 6,7 m <sup>2</sup> Sockelmaß: 254 x 254 cm 	HKP ca. 4 mm	264884	1.049,90 €	261384	1.249,90 €	268884	1.249,90 €
	HKP ca. 6 mm	264889	1.299,90 €	261389	1.529,90 €	268889	1.529,90 €
	ESG ca. 3 mm	264885	1.449,90 €	261385	1.649,90 €	268885	1.649,90 €
	Stahlfundament- rahmen: H 6 cm	263882	199,90 €	261718	229,90 €	268882	229,90 €
<b>URANUS 8300</b> mit 4 Dachfenstern  Grundfläche ca. 8,3 m <sup>2</sup> Sockelmaß: 254 x 317 cm 	HKP ca. 4 mm	264904	1.199,90 €	261404	1.399,90 €	268904	1.399,90 €
	HKP ca. 6 mm	264909	1.499,90 €	261409	1.729,90 €	268909	1.729,90 €
	ESG ca. 3 mm	264905	1.649,90 €	261405	1.899,90 €	268905	1.899,90 €
	Stahlfundament- rahmen: H 6 cm	264102	229,90 €	261720	259,90 €	268102	259,90 €
<b>URANUS 8300 SET</b> Gewächshaus Uranus 8300 inklusive LED-Leuchte Lang (s. S. 76)	ESG ca. 3 mm	–	–	–	–	40001003	1.949,90 €
<b>URANUS 9900</b> mit 4 Dachfenstern  Grundfläche ca. 9,9 m <sup>2</sup> Sockelmaß: 254 x 379 cm 	HKP ca. 4 mm	264924	1.329,90 €	261424	1.549,90 €	268924	1.549,90 €
	HKP ca. 6 mm	264929	1.629,90 €	261429	1.899,90 €	268929	1.899,90 €
	ESG ca. 3 mm	264925	1.799,90 €	261425	2.129,90 €	268925	2.129,90 €
	Stahlfundament- rahmen: H 6 cm	264122	249,90 €	261728	289,90 €	268122	289,90 €
<b>URANUS 11500</b> mit 4 Dachfenstern  Grundfläche ca. 11,5 m <sup>2</sup> Sockelmaß: 254 x 441 cm 	HKP ca. 4 mm	264944	1.499,90 €	261444	1.749,90 €	268944	1.749,90 €
	HKP ca. 6 mm	264949	1.799,90 €	261449	2.149,90 €	268949	2.149,90 €
	ESG ca. 3 mm	264945	1.949,90 €	261445	2.299,90 €	268945	2.299,90 €
	Stahlfundament- rahmen: H 6 cm	264142	279,90 €	261748	329,90 €	268142	329,90 €

1) UVP= Unverbindliche Preisempfehlung. 2) pulverbeschichtet. 3) Die Ausstattungen sind Zubehör und nicht im Preis enthalten. Alle Maßangaben sind Annäherungswerte. Technische Änderungen vorbehalten. Farbwiedergabe unverbindlich. Höhenmaße ab Oberkante Fundamentrahmen gemessen. Garantiebedingungen unter: [www.vitavia.de/service/garantiebestimmungen](http://www.vitavia.de/service/garantiebestimmungen)



✓ Viel Platz dank hohem Giebel und hohen Seitenwänden

✓ Bis zu vier Dachfenster für optimale Belüftung

✓ Tür vorbereitet für ein Vorhängeschloss

Uranus 11500<sup>3)</sup> – HKP – Alu eloxiert – Abbildung zeigt Gewächshaus mit Zubehör Stahlfundamentrahmen und Regenfallrohren (s. S. 74)



**SET**  
LED-Leuchte



**15 JAHRE GARANTIE**  
AUF KONSTRUKTION UND RAHMEN

**10 JAHRE GARANTIE**  
AUF HOHLKAMMERPLATTEN GEGEN VERWITTERUNG



Uranus 8300<sup>3)</sup> – ESG – Smaragd<sup>2)</sup>  
Abbildung zeigt Gewächshaus mit Zubehör Stahlfundamentrahmen

# JUPITER

## 6700 - 11500

Passgenaues Zubehör  
für das Jupiter finden  
Sie auf [vitavia.de](http://vitavia.de)



Jupiter – größter Planet unseres Sonnensystems – ist Namensgeber dieses großzügig konzipierten Gewächshauses für fortgeschrittene Gewächshausgärtner.

Ähnlich wie das Uranus punktet das TÜV-zertifizierte Jupiter durch außergewöhnlich hohe Seiten und hohem First. Das Jupiter bietet allerdings ein zusätzliches Seitenfenster. Was wie eine kleine Verbesserung klingt, hat hier große Auswirkungen: Die kombinierte, versetzte Belüftung in Dach und Seite führt zu optimaler Luftzirkulation. Das hilft Ihren Pflanzen zu atmen.

Das Jupiter ist voll verglast mit ca. 3 mm starkem, kristallklarem Sicherheitsglas (ESG) oder aber mit Hohlkammerplatten (HKP) erhältlich. ESG lässt viel Licht in das Gewächshaus und bleibt aufgrund ausbleibender Verschleißspuren auch langfristig schön. Durch den freien Blick in das Gewächshaus fügt sich dieses nahtlos in seine Umgebung ein. Um die Pflanzen vor Verbrennungen zu schützen, empfehlen wir die Abschattung. Sicherheitsglas bricht nicht scharfkantig und sorgt somit für mehr Sicherheit im Vergleich zu Blankglas. Bessere Isoliereigenschaften besitzen Hohlkammerplatten, erhältlich in ca. 4 oder 6 mm Stärke (Dachfenster immer mit ca. 4 mm). Sie bestehen aus UV-stabilisiertem, bruchsicherem Polycarbonat. Die leicht milchige Oberfläche bricht das Licht, sodass meist kein Abschattieren notwendig ist. Im Rahmen verankert werden

die großflächigen Glasscheiben sowie die Hohlkammerplatten mit der bewährten Glasfederklammertechnik.

Das Jupiter ist in vier Größen mit Grundflächen von 6,7 bis 11,5 m<sup>2</sup> und in drei verschiedenen Farben erhältlich: Aluminium eloxiert, Smaragd oder Schwarz pulverbeschichtet.

Das Modell hat eine leichtgängige, kugelgelagerte Doppelschiebetür mit einer Breite von 1,22 m und einer Höhe von 1,91 m. Jedes Modell ist serienmäßig mit einem Seitenfenster und zwei oder vier Dachfenstern und Regenrinnen ausgestattet.



**SCHON GEWUSST:  
DIE MEISTEN...**  
*...Kohlarten mögen frische Luft. Sie dürften daher im Lüftungsoptimierten Jupiter besonders gut gedeihen.*

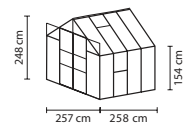

Modell	Ausführungen	Alu eloxiert		Smaragd <sup>2)</sup>		Schwarz <sup>2)</sup>	
		Art.-Nr.	UVP <sup>1)</sup> €	Art.-Nr.	UVP <sup>1)</sup> €	Art.-Nr.	UVP <sup>1)</sup> €
<b>JUPITER 6700</b> mit 2 Dachfenstern + Seitenfenster  Grundfläche ca. 6,7 m <sup>2</sup> Sockelmaß: 254 x 254 cm 	HKP ca. 4 mm	40002228	1.099,90 €	40002253	1.299,90 €	40002265	1.299,90 €
	HKP ca. 6 mm	40002229	1.349,90 €	40002254	1.579,90 €	40002266	1.579,90 €
	ESG ca. 3 mm	40002230	1.499,90 €	40002255	1.699,90 €	40002267	1.699,90 €
	Stahlfundament- rahmen: H 6 cm	263882	199,90 €	261718	229,90 €	268882	229,90 €
<b>JUPITER 8300</b> mit 4 Dachfenstern + Seitenfenster  Grundfläche ca. 8,3 m <sup>2</sup> Sockelmaß: 254 x 317 cm 	HKP ca. 4 mm	40002231	1.249,90 €	40002256	1.449,90 €	40002268	1.449,90 €
	HKP ca. 6 mm	40002232	1.549,90 €	40002257	1.779,90 €	40002269	1.779,90 €
	ESG ca. 3 mm	40002233	1.699,90 €	40002258	1.949,90 €	40002270	1.949,90 €
	Stahlfundament- rahmen: H 6 cm	264102	229,90 €	261720	259,90 €	268102	259,90 €
<b>JUPITER 8300 SET</b> Gewächshaus Jupiter 8300 inklusive LED-Leuchte Lang (s. S. 76)	ESG ca. 3 mm	–	–	–	–	40002271	1.999,90 €
<b>JUPITER 9900</b> mit 4 Dachfenstern + Seitenfenster  Grundfläche ca. 9,9 m <sup>2</sup> Sockelmaß: 254 x 379 cm 	HKP ca. 4 mm	40002234	1.379,90 €	40002259	1.599,90 €	40002272	1.599,90 €
	HKP ca. 6 mm	40002235	1.679,90 €	40002260	1.949,90 €	40002273	1.949,90 €
	ESG ca. 3 mm	40002236	1.849,90 €	40002261	2.179,90 €	40002274	2.179,90 €
	Stahlfundament- rahmen: H 6 cm	264122	249,90 €	261728	289,90 €	268122	289,90 €
<b>JUPITER 11500</b> mit 4 Dachfenstern + Seitenfenster  Grundfläche ca. 11,5 m <sup>2</sup> Sockelmaß: 254 x 441 cm 	HKP ca. 4 mm	40002238	1.549,90 €	40002262	1.799,90 €	40002275	1.799,90 €
	HKP ca. 6 mm	40002251	1.849,90 €	40002263	2.199,90 €	40002276	2.199,90 €
	ESG ca. 3 mm	40002252	1.999,90 €	40002264	2.349,90 €	40002277	2.349,90 €
	Stahlfundament- rahmen: H 6 cm	264142	279,90 €	261748	329,90 €	268142	329,90 €



✓ Lüftungsoptimiert durch Kombination aus Dach- und Seitenfenster

✓ Viel Platz dank hohem Giebel und hohen Seitenwänden

✓ Set-Angebot: Schwarzes Jupiter 8300 in ESG mit LED-Leuchte

✓ Tür vorbereitet für ein Vorhängeschloss

**SET**  
LED-Leuchte



Jupiter bei Nacht : 8300 SET<sup>3)</sup> – ESG – Schwarz<sup>2)</sup> – Abbildung zeigt Gewächshaus mit Zubehör Stahlfundamentrahmen



Jupiter 11500<sup>3)</sup> – HKP – Alu eloxiert – Abbildung zeigt Gewächshaus mit Zubehör Stahlfundamentrahmen



**15 JAHRE GARANTIE**  
AUF KONSTRUKTION UND RAHMEN

**10 JAHRE GARANTIE**  
AUF HOHLKAMMERPLATTEN GEGEN VERWITTERUNG



# OLYMP

## 6700 - 11500

Passgenaues Zubehör  
für das Olymp finden  
Sie auf [vitavia.de](http://vitavia.de)



Geräumig, sicher und mit Türen und Fenstern wie zu Hause: Das Olymp ist einfach zum Wohlfühlen gemacht!

Neben der hohen Doppelflügeltür mit bodentiefer Türschwelle trägt dazu maßgeblich die kombinierte Anordnung von Seiten- und Dachfenstern bei – sie sorgen für hervorragende Luftzirkulation und wohnlichen Flair.

Ob mit kristallklarem Sicherheitsglas (ESG) oder UV-stabilen Hohlkammerplatten (HKP) in ca. 4 mm oder 6 mm Stärke verglast: Die Scheiben erstrecken sich großflächig über die gesamte Höhe der Seitenfelder. Komplett mit dem ca. 3 mm starken, bruchstabilen Sicherheitsglas ausgestattet, fügt sich Ihr Olymp elegant und wertig in Ihren Garten. Es bietet den Pflanzen viel Licht und fördert so das Wachstum, wenngleich gerade an sonnigen Tagen eine Schattierhilfe gefragt ist, um einen Brennglaseffekt zu vermeiden. Hohlkammerplatten hingegen brechen das Licht durch ihre leicht milchige Oberfläche. Sie verbessern darüber hinaus die Isoliereigenschaften, sodass am Anfang und zum Ende der Gartensaison effizienter geheizt werden kann.

Egal, ob in 4 mm oder in 6 mm Stärke: Bei den Hohlkammerplatten können sich Vitavia Kunden auf qualitativ hochwertiges Material verlassen: Die Polycarbonatplatten aus deutscher Herstellung sind UV-stabil und daher haltbarer als herkömmliche Platten. An den Längsseiten sind sie

geschlossen, was die Platten an den Kontaktpunkten zum Gewächshausprofil stabilisiert, weil am Rand keine Hohlkammern offen stehen, die leicht eingedrückt werden könnten.

Das Olymp ist in vier verschiedenen Größen mit Grundflächen von 6,7 bis 11,5 m<sup>2</sup>, in drei Verglasungsarten und in drei verschiedenen Farben erhältlich.

Zwei Dachfenster, ein Seitenfenster, Regenrinne und der Stahlfundamentrahmen gehören zur Serienausstattung.

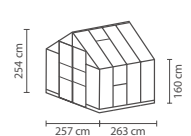
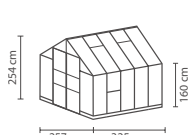
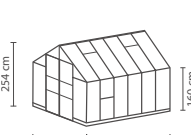

Modell	Ausführungen	Alu eloxiert		Smaragd <sup>2)</sup>		Schwarz <sup>2)</sup>	
		Art.-Nr.	UVP <sup>1)</sup> €	Art.-Nr.	UVP <sup>1)</sup> €	Art.-Nr.	UVP <sup>1)</sup> €
<b>OLYMP 6700</b> mit 2 Dachfenstern + Seitenfenster Inkl. Stahlfundamentrahmen  Grundfläche ca. 6,7 m <sup>2</sup> Sockelmaß: 254 x 254 cm 	HKP ca. 4 mm	40004051	1.399,90 €	40004060	1.599,90 €	40004069	1.599,90 €
	HKP ca. 6 mm	40004052	1.649,90 €	40004061	1.899,90 €	40004070	1.899,90 €
	ESG ca. 3 mm	40004053	1.799,90 €	40004062	2.049,90 €	40004071	2.049,90 €
<b>OLYMP 8300</b> mit 4 Dachfenstern + Seitenfenster Inkl. Stahlfundamentrahmen  Grundfläche ca. 8,3 m <sup>2</sup> Sockelmaß: 254 x 317 cm 	HKP ca. 4 mm	40004078	1.549,90 €	40004087	1.799,90 €	40004096	1.799,90 €
	HKP ca. 6 mm	40004079	1.849,90 €	40004088	2.129,90 €	40004097	2.129,90 €
	ESG ca. 3 mm	40004080	1.999,90 €	40004089	2.299,90 €	40004098	2.299,90 €
<b>OLYMP 9900</b> mit 4 Dachfenstern + Seitenfenster Inkl. Stahlfundamentrahmen  Grundfläche ca. 9,9 m <sup>2</sup> Sockelmaß: 254 x 379 cm 	HKP ca. 4 mm	40004105	1.729,90 €	40004114	1.999,90 €	40004123	1.999,90 €
	HKP ca. 6 mm	40004106	1.999,90 €	40004115	2.349,90 €	40004124	2.349,90 €
	ESG ca. 3 mm	40004107	2.199,90 €	40004116	2.549,90 €	40004125	2.549,90 €
<b>OLYMP 11500</b> mit 4 Dachfenstern + Seitenfenster Inkl. Stahlfundamentrahmen  Grundfläche ca. 11,5 m <sup>2</sup> Sockelmaß: 254 x 441 cm 	HKP ca. 4 mm	40004272	1.899,90 €	40004275	2.199,90 €	40004278	2.199,90 €
	HKP ca. 6 mm	40004273	2.199,90 €	40004276	2.549,90 €	40004279	2.549,90 €
	ESG ca. 3 mm	40004274	2.349,90 €	40004277	2.699,90 €	40004280	2.699,90 €

1) UVP= Unverbindliche Preisempfehlung. 2) pulverbeschichtet. 3) Die Ausstattungen sind Zubehör und nicht im Preis enthalten. Alle Maßangaben sind Annäherungswerte. Technische Änderungen vorbehalten. Farbwiedergabe unverbindlich. Höhenmaße inkl. Fundamentrahmen gemessen. Garantiebedingungen unter: [www.vitavia.de/service/garantiebestimmungen](http://www.vitavia.de/service/garantiebestimmungen)





✓ *Abschließbare Doppelschwingtür mit Türklinke*

✓ *Lüftungsoptimiert dank Kombination aus Dach- und Seitenfenster*

✓ *Hoher Giebel und hohe Seitenwände*

✓ *TÜV-zertifiziert*

Olymp 6700<sup>39</sup> – ESG – Schwarz<sup>2)</sup>

**KOMFORTZUGANG**

*Doppelschwingtür mit bodentiefer Türschwelle*



Olymp 11500<sup>39</sup> – HKP – Alu eloxiert



**15 JAHRE GARANTIE**  
AUF KONSTRUKTION UND RAHMEN

**10 JAHRE GARANTIE**  
AUF HOHLKAMMERPLATTEN GEGEN VERWITTERUNG



# CASSANDRA

## 8300 - 11500

Passgenaues Zubehör  
für das Cassandra finden  
Sie auf [vitavia.de](http://vitavia.de)



So wohnlich kann es im Grünen sein: Auf einem soliden Sockel stehend wird Ihr Gewächshaus schnell zum zweiten Zuhause und bringt dabei ein wenig mediterranen Stil in Ihren Garten.

Das Cassandra hebt sich durch einen gemauerten Sockel vom klassischen, vollverglasten Gewächshaus ab: Der diskrete Sichtschutz, das freundliche Klima und die solide Gesamterscheinung verleihen dem Gewächshaus eine hohe Wohnlichkeit für viele gemütliche Stunden im eigenen Grün.

Der Sockel kann entweder einfach direkt mitbestellt oder nach eigenen Wünschen gestaltet werden. So können Sie wählen: Zwischen der komfortablen vorkonfigurierten Lösung und einem Sockel, der sich organisch in Ihr gesamtes Gartenkonzept einfügt. Das Set besteht aus dem Gewächshaus und dem Sockelbausatz aus Werksteinen. Die Steine sind in zwei Farben, Sandstein oder Anthrazit, erhältlich und ergeben ein wertiges Mauerbild.

Auch die Pflanzen werden sich im Modell Cassandra wohlfühlen: Das kristallklare Sicherheitsglas (ESG) lässt ein Maximum an Licht in Ihr Gewächshaus, in dem Gemüse, Obst, Kräuter und Zierpflanzen auf bis zu 11,5 m<sup>2</sup> und bis zu 2,49 m hoch wachsen dürfen.

Hervorragend be- und entlüftet wird das Cassandra durch die vier mitgelieferten Dachfenster. Die kugelgelagerte Doppelschiebetür hat eine bodentiefe Türschwelle, eine Breite von 1,22 m und eine Höhe von 1,94 m. Sie läuft leichtgängig und bietet so einen komfortablen Zugang auch im Rollstuhl, mit dem Kinderwagen – oder mit der Schubkarre.

Wie jedes Vitavia Gewächshaus ist auch das Cassandra serienmäßig mit Regenrinnen ausgestattet. Ein besonderes Ausstattungsmerkmal sind die im Lieferumfang enthaltenen Regenfallrohre, die das Regenwasser vom Mauersockel weggleiten, um diesen möglichst vor Nässe zu schützen.

Das Cassandra ist in drei Größen, einer Verglasungsart (ESG), zwei Farben und mit oder ohne Mauersockel-Set erhältlich.



### NEU! INKLUSIVE REGENFALLROHREN

Mit den mitgelieferten Regenfallrohren schützen Sie den Steinsockel des Cassandra an den Ecken zuverlässig vor herabfließendem Regenwasser.



Modell	Ausführungen	Alu eloxiert		Schwarz <sup>2)</sup>	
		Art.-Nr.	UVP <sup>1)</sup> €	Art.-Nr.	UVP <sup>1)</sup> €
<b>CASSANDRA 8300</b> mit 4 Dachfenstern  Grundfläche ca. 8,3 m <sup>2</sup> Sockelmaß: 256 x 324 x 50 cm 	ESG ca. 3 mm (Sockelsteine nicht enthalten)	40003493	1.999,90 €	40003499	2.249,90 €
	Set: ESG ca. 3 mm inklusive Sockelmauer Farbe: Siola Sandstein	40003494	3.499,90 €	40003500	3.799,90 €
	Set: ESG ca. 3 mm inklusive Sockelmauer Farbe: Siola Anthrazit	40003495	3.499,90 €	40003501	3.799,90 €
<b>CASSANDRA 9900</b> mit 4 Dachfenstern  Grundfläche ca. 9,9 m <sup>2</sup> Sockelmaß: 256 x 388 x 50 cm 	ESG ca. 3 mm (Sockelsteine nicht enthalten)	262085	2.199,90 €	268085	2.499,90 €
	Set: ESG ca. 3 mm inklusive Sockelmauer Farbe: Siola Sandstein	40000667	3.999,90 €	40000671	4.399,90 €
	Set: ESG ca. 3 mm inklusive Sockelmauer Farbe: Siola Anthrazit	40000668	3.999,90 €	40000672	4.399,90 €
<b>CASSANDRA 11500</b> mit 4 Dachfenstern  Grundfläche ca. 11,5 m <sup>2</sup> Sockelmaß: 256 x 450 x 50 cm 	ESG ca. 3 mm (Sockelsteine nicht enthalten)	262095	2.399,90 €	268095	2.749,90 €
	Set: ESG ca. 3 mm inklusive Sockelmauer Farbe: Siola Sandstein	40000669	4.249,90 €	40000673	4.649,90 €
	Set: ESG ca. 3 mm inklusive Sockelmauer Farbe: Siola Anthrazit	40000670	4.249,90 €	40000674	4.649,90 €

1) UVP = Unverbindliche Preisempfehlung. 2) pulverbeschichtet. 3) Die Ausstattungen sind Zubehör und nicht im Preis enthalten. Alle Maßangaben sind Annäherungswerte. Technische Änderungen vorbehalten. Farbwiedergabe unverbindlich. Garantiebedingungen unter: [www.vitavia.de/service/garantiebestimmungen](http://www.vitavia.de/service/garantiebestimmungen)



✓ *Konzipiert für gemauerten Sockel*

✓ *Inklusive Regenfallrohren*

✓ *Verglasung mit großflächigen Scheiben*

✓ *Breite Doppelschiebetüren*

Cassandra 11500<sup>31</sup> – ESG – Alu eloxiert – inklusive Sockel Anthrazit

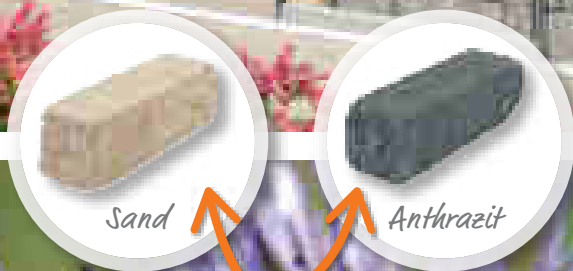

✓ *Komfortzugang mit bodentiefer Türschwelle*

✓ *Individuelle Gestaltungsmöglichkeiten!  
Mit oder ohne Mauersockel-Set erhältlich.*

Cassandra 9900<sup>31</sup> – ESG – Schwarz<sup>21</sup> – inklusive Sockel Sand



**15 JAHRE GARANTIE**  
AUF KONSTRUKTION UND RAHMEN

**10 JAHRE GARANTIE**  
AUF HOHLKAMMERPLATTEN GEGEN VERWITTERUNG

# ZEUS COMFORT

## 6200 - 15700

Passgenaues Zubehör  
für das Zeus Comfort finden  
Sie auf [vitavia.de](http://vitavia.de)



So macht Gewächshausgärtnern auch den Profis unter den Hobbygärtnern Spaß: Hochwertige Bauteile und exklusive Ausstattung machen das Premiummodell Zeus Comfort zum Liebling der Anspruchsvollen.

Die Konstruktion überzeugt schon auf den ersten Blick durch ihre elegante und kraftvolle Ästhetik: Die schönen Doppelrahmenprofile erhalten ihre Stabilität durch die von innen verschraubten Aluminiumleisten, die der Befestigung der großflächigen Glas- oder Polycarbonatscheiben in den Seiten dienen: Sie werden zwischen Gewächshausrahmen und verschraubter Aluminiumleiste auf voller Länge eingefasst – dies macht das Haus extrem windstabil. Dazu passend besteht der Bodenrahmen aus einem robusten Kastenprofil, das sich einfach auf einem Streifenfundament verankern lässt.

Neben der Stabilität von Grund auf und seiner ansprechenden Erscheinung bietet das Zeus Comfort zahlreiche Features für komfortables Gärtnern: 1,88 m hohe Seiten, das 2,5 m hohe Dach sowie eine 1,43 m breite und 1,74 m hohe Doppelflügeltür – ausgestattet mit einer Aluminium-Türklinke und einem Edelstahl-Zylinderschloss.

Die Verglasung der Seitenwände kann wahlweise mit ca. 3 mm starkem, kristallklarem Sicherheitsglas (ESG) oder mit UV-stabilisierten Hohlkammerplatten (HKP) in den Stärken von ca. 10 oder 16 mm erfolgen. Das

Dach ist zum Schutz vor hoch stehender Sonne immer mit Hohlkammerplatten (mind. ca. 10 mm Stärke), eingedeckt. Diese werden mittels einer komfortablen Einschubtechnik befestigt. Für hervorragende Isoliereigenschaften, z.B. zum Überwintern von Kübelpflanzen, ist eine konsequente HKP-Verglasung empfehlenswert.

Das Zeus Comfort ist in zwei Farben und ab sofort in sechs Größen erhältlich, sodass dieses hochwertige Gewächshaus nun auch in kleine Gärten passt.

Das Zeus ist serienmäßig mit zwei bzw. drei Dachfenstern, zwei Regennrinnen, zwei Regenfallrohren (L 1,75 m, Ø 32 mm) und einem integrierten Bodenprofil ausgestattet.

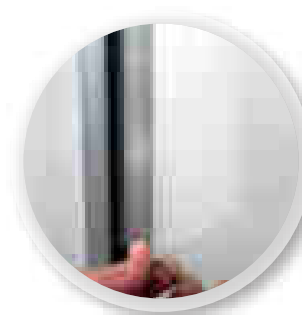

**DOPPELRAHMENPROFILE**  
Bei den Vitavia Doppelrahmenprofilen werden die Scheiben vom Gewächshausprofil auf der einen und verschraubter Alu-Leiste auf der anderen Seite eingefasst.

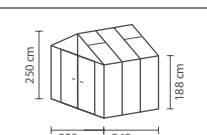
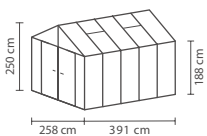
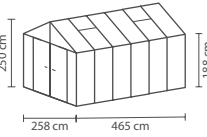
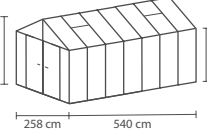
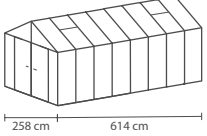

Modell	Ausführungen	Alu eloxiert		Schwarz <sup>2)</sup>	
		Art.-Nr.	UVP <sup>1)</sup> €	Art.-Nr.	UVP <sup>1)</sup> €
<b>ZEUS COMFORT 6200</b> mit 2 Dachfenster Grundfläche ca. 6,2 m <sup>2</sup> empf. Fundamentmaß: 266 x 250 cm 	HKP ca. 10 mm	40004503	2.799,90 €	40004506	3.249,90 €
	HKP ca. 16 mm	40004504	3.199,90 €	40004507	3.499,90 €
	ESG ca. 3 mm mit HKP-Dach ca. 10 mm	40004505	2.999,90 €	40004508	3.399,90 €
<b>ZEUS COMFORT 8100</b> mit 2 Dachfenstern Grundfläche ca. 8,1 m <sup>2</sup> empf. Fundamentmaß: 266 x 324 cm 	HKP ca. 10 mm	40002434	2.949,90 €	40002449	3.449,90 €
	HKP ca. 16 mm	40002435	3.349,90 €	40002450	3.699,90 €
	ESG ca. 3 mm mit HKP-Dach ca. 10 mm	40002433	3.149,90 €	40002448	3.599,90 €
<b>ZEUS COMFORT 10000</b> mit 2 Dachfenstern Grundfläche ca. 10 m <sup>2</sup> empf. Fundamentmaß: 266 x 399 cm 	HKP ca. 10 mm	40002437	3.349,90 €	40002452	3.799,90 €
	HKP ca. 16 mm	40002438	3.699,90 €	40002453	4.199,90 €
	ESG ca. 3 mm mit HKP-Dach ca. 10 mm	40002436	3.499,90 €	40002451	3.949,90 €
<b>ZEUS COMFORT 11900</b> mit 3 Dachfenstern Grundfläche ca. 11,9 m <sup>2</sup> empf. Fundamentmaß: 266 x 473 cm 	HKP ca. 10 mm	40002440	3.699,90 €	40002455	4.149,90 €
	HKP ca. 16 mm	40002441	4.199,90 €	40002456	4.699,90 €
	ESG ca. 3 mm mit HKP-Dach ca. 10 mm	40002439	3.899,90 €	40002454	4.299,90 €
<b>ZEUS COMFORT 13800</b> mit 3 Dachfenstern Grundfläche ca. 13,8 m <sup>2</sup> empf. Fundamentmaß: 266 x 547 cm 	HKP ca. 10 mm	40002443	4.149,90 €	40002458	4.599,90 €
	HKP ca. 16 mm	40002444	4.699,90 €	40002459	5.149,90 €
	ESG ca. 3 mm mit HKP-Dach ca. 10 mm	40002442	4.299,90 €	40002457	4.699,90 €
<b>ZEUS COMFORT 15700</b> mit 3 Dachfenstern Grundfläche ca. 15,7 m <sup>2</sup> empf. Fundamentmaß: 266 x 622 cm 	HKP ca. 10 mm	40002446	4.449,90 €	40002461	4.949,90 €
	HKP ca. 16 mm	40002447	5.149,90 €	40002462	5.399,90 €
	ESG ca. 3 mm mit HKP-Dach ca. 10 mm	40002445	4.699,90 €	40002460	5.149,90 €

1) UVP = Unverbindliche Preisempfehlung. 2) pulverbeschichtet. 3) Die Ausstattungen sind Zubehör und nicht im Preis enthalten. Alle Maßangaben sind Annäherungswerte. Technische Änderungen vorbehalten. Farbwiedergabe unverbindlich. Garantiebedingungen unter: [www.vitavia.de/service/garantiebestimmungen](http://www.vitavia.de/service/garantiebestimmungen)

**NEU!**  
Größe



✓ Inkl. 2 bodentiefen Regenfallrohren  
L 1,75 m, Ø 32 mm

✓ In 16 mm HKP-Verglasung für die  
Überwinterung geeignet

✓ Einzigartige Glashaltetechnik mit  
Doppelrahmenprofilen

✓ Verglasung mit großflächigen  
Scheiben in Dach und Seiten

Zeus Comfort 10000<sup>3l</sup> – HKP – Alu eloxiert



Zeus Comfort 15700<sup>3l</sup> – Kombi – Schwarz<sup>2l</sup>

✓ Mit Aluminiumtürklinke und  
hochwertigem Zylinderschloss



**15 JAHRE  
GARANTIE**  
AUF KONSTRUKTION  
UND RAHMEN

**10 JAHRE  
GARANTIE**  
AUF HOHLKAMMERPLATTEN  
GEGEN VERWITTERUNG

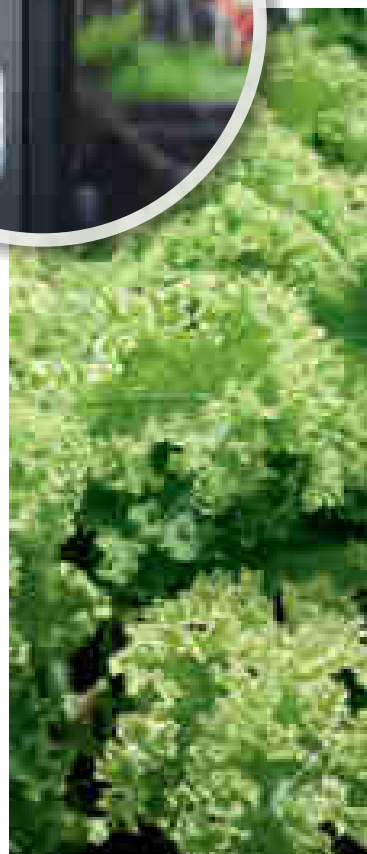



# POLIS

## Balkongewächshaus

Passgenaues Zubehör  
für das Polis finden  
Sie auf [vitavia.de](http://vitavia.de)



So viel Platz gibt selbst der Stadtbalkon her: mit gerade 0,35 m<sup>2</sup> fügen sich das Balkongewächshaus Polis harmonisch selbst auf kleineren Balkonen ein und bereichert auch das urbane Frühstück mit erntefrischen Tomaten und Kräutern.

Vollendete Verarbeitung wie der geschlossene Boden, die leicht und getrennt voneinander bedienbaren Schiebetüren und das zusätzliche Regal machen es dabei nicht nur schön, sondern auch mühelos bedienbar. Das Gewächshaus hat eine maximale Gesamthöhe von 1,69 m. Das Zwischenregal unterteilt die Höhe in ein ca. 0,40 m hohes unteres und ein ca. 1 m hohes oberes Fach. Da der Zwischenboden aus einzeln herausnehmbaren Streben besteht, können aber auch höher wachsende Pflanzen direkt am Boden platziert werden, sodass Ihnen die gesamte Höhe zur Verfügung steht.

Verglast mit kristallklarem Sicherheitsglas (ESG) – klammerfrei eingefasst in filigrane und gleichzeitig robuste Alu-Profile – fehlt dem Mini-Gewächshaus nur noch ein wenig Grün, um Ihren Balkon zu schmücken.

Zur Standardausstattung des Balkongewächshauses gehören das aufstellbare Dach, der Bodenrahmen, der Boden und die Zwischenebene. Statt mit einem Stahlfundamentrahmen kann das Polis wahlweise auch mit einem Rollfundament ausgestattet werden. Auf den Rollen kann das Polis mühelos und ohne verrutschende Pflanzen an der Stelle positioniert werden, an der es gerade gebraucht wird – oder an der gerade die Sonne scheint!



### SCHON GEWUSST?

Tomaten lieben die Sonne aber leider kein Wasser von oben. Daher sind sie gut in einem Gewächshaus aufgehoben. Und steht das auf dem Balkon, können Sie Ihre frisch geernteten Tomaten sogar zum Frühstück genießen, ohne das Haus zu verlassen!



Modell	Ausführungen	Alu eloxiert		Schwarz <sup>2)</sup>	
		Art.-Nr.	UVP <sup>1)</sup> €	Art.-Nr.	UVP <sup>1)</sup> €
<p><b>POLIS 350</b> mit Stahlfundament</p> <p>Grundfläche ca. 0,35 m<sup>2</sup> Sockelmaß: 81 x 42 cm</p>	ESG ca. 3 mm	40003279	499,90 €	40003280	549,90 €
<p><b>POLIS 350</b> mit Rollfundament</p> <p>Grundfläche ca. 0,35 m<sup>2</sup> Sockelmaß: 81 x 42 cm</p>	ESG ca. 3 mm	40003276	549,90 €	40003277	599,90 €

1) UVP= Unverbindliche Preisempfehlung. 2) pulverbeschichtet. 3) Die Ausstattungen sind Zubehör und nicht im Preis enthalten. Alle Maßangaben sind Annäherungswerte. Technische Änderungen vorbehalten. Farbwiedergabe unverbindlich. Garantiebedingungen unter: [www.vitavia.de/service/garantiebestimmungen](http://www.vitavia.de/service/garantiebestimmungen)





✓ *Gewächshaus für den Balkon*

✓ *Sicherheitsglas für hohe Sonnenausbeute*

✓ *Kleine Grundfläche, hohe Seiten*

✓ *Geteilte Schiebetüren für getrennte Bedienung beider Fächer*

✓ *Wahlweise mit praktischem Rollfundament oder klassischem Stahlfundamentrahmen*

Polis 350<sup>3l</sup> mit Stahlfundamentrahmen – ESG – Schwarz<sup>2l</sup>

Polis 350<sup>3l</sup> mit Rollfundament – ESG – Alu eloxiert

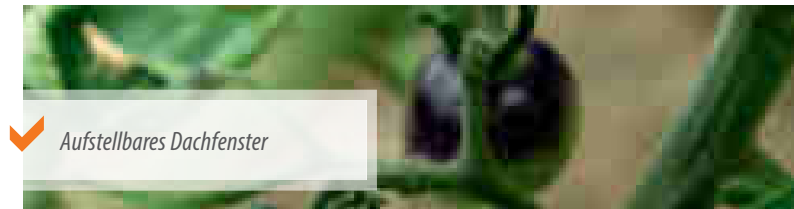

✓ *Aufstellbares Dachfenster*



✓ *Inkl. Regal und Boden*

**15 JAHRE GARANTIE**  
AUF KONSTRUKTION UND RAHMEN

# ORION

## 3800 – 5000

Passgenaues Zubehör  
für das Orion finden  
Sie auf [vitavia.de](http://vitavia.de)



Das formschöne Gewächshaus Orion fügt sich mit seinen abgerundeten Formen und seinem orientalisch anmutenden Dach perfekt in jedes Landschaftsbild und auch in kleine Gartennischen ein.

2,31 m hoch und auch über 2 m breit bietet es Ihren Pflanzen und Ihren Träumen genug Platz, um sich zu entfalten.

Dach und Seiten aus ca. 3 mm starkem kristallklarem Sicherheitsglas (ESG) lassen viel Licht auf Ihre Pflanzen fallen, die sich so in voller Pracht zeigen. Am unteren Dachende befinden sich gebogene Polycarbonatscheiben. Durch die Rundung gewinnt das Haus an Seitenhöhe – und bietet so, im Vergleich zur kleinen Grundfläche, hochwachsenden Pflanzen und arbeitenden Gärtnern mehr Raum.

Das Orion besitzt eine 0,60 m breite und ca. 2 m hohe, leichtgängige Schiebetür, ein aufstellbares Dachfenster sowie eine integrierte Regenrinne.

Es ist in zwei Größen, mit 3,8 m<sup>2</sup> oder 5 m<sup>2</sup> Grundfläche, sowie in zwei Farben, Aluminium eloxiert oder Schwarz pulverbeschichtet, erhältlich.

Bei der hier verwendeten Klinkerverglasung werden die Glasscheiben mithilfe von Glashaltern überlappend montiert und mit Glasfederklammern im Profil befestigt. Zum Schutz vor zu intensiver Sonneneinstrahlung empfehlen wir den Einsatz von Schattierhilfen: siehe Seite 76.

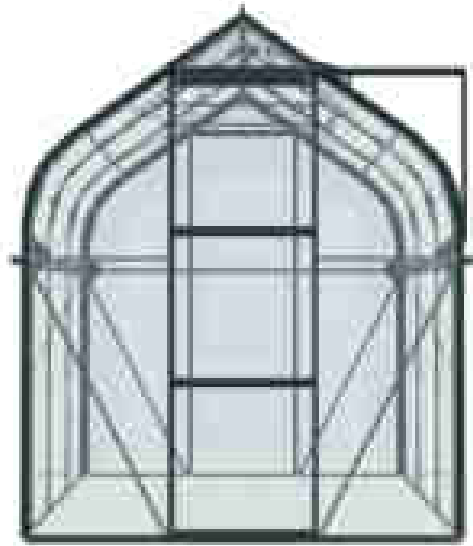

Orion 3800 – ESG – Schwarz<sup>2)</sup>



Modell	Ausführungen	Alu eloxiert		Schwarz <sup>2)</sup>	
		Art.-Nr.	UVP <sup>1)</sup> €	Art.-Nr.	UVP <sup>1)</sup> €
<b>ORION 3800</b> mit 1 Dachfenster  Grundfläche ca. 3,8 m <sup>2</sup> Sockelmaß: 192 x 192 cm <div style="text-align: center;"> </div>	ESG ca. 3 mm	280985	849,90 €	288985	999,90 €
	Stahlfundamentrahmen: H 6 cm	263708	99,90 €	268708	159,90 €
<b>ORION 5000</b> mit 1 Dachfenster  Grundfläche ca. 5 m <sup>2</sup> Sockelmaß: 192 x 254 cm <div style="text-align: center;"> </div>	ESG ca. 3 mm	280995	999,90 €	288995	1.199,90 €
	Stahlfundamentrahmen: H 6 cm	263710	119,90 €	268710	179,90 €

1) UVP= Unverbindliche Preisempfehlung. 2) pulverbeschichtet. 3) Die Ausstattungen sind Zubehör und nicht im Preis enthalten. Alle Maßangaben sind Annäherungswerte. Technische Änderungen vorbehalten. Farbwiedergabe unverbindlich. Höhenmaße ab Oberkante Fundamentrahmen gemessen. Garantiebedingungen unter: [www.vitavia.de/service/garantiebestimmungen](http://www.vitavia.de/service/garantiebestimmungen)



✓ *Formschönes Design*

✓ *Sicherheitsglas für hohe  
Sonnenausbeute*

✓ *Serienmäßige Dachfenster  
+ Regenrinnen*

✓ *Tür vorbereitet für ein  
Vorhängeschloss*

Orion 3800<sup>3)</sup> – ESG – Schwarz<sup>2)</sup> – Abbildung zeigt Gewächshaus mit Zubehör Stahlfundamentrahmen

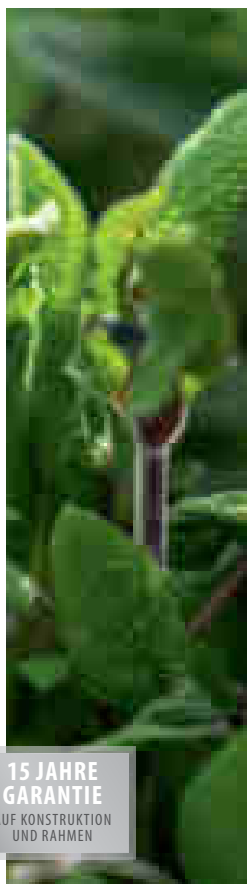

Orion 5000<sup>3)</sup> – ESG – Alu eloxiert – Abbildung zeigt Gewächshaus mit Zubehör Stahlfundamentrahmen

**15 JAHRE  
GARANTIE**  
AUF KONSTRUKTION  
UND RAHMEN

# PLAYA

## 5900 - 7600

Passgenaues Zubehör  
für das Playa finden  
Sie auf [vitavia.de](http://vitavia.de)



Ein Gewächshaus wie Urlaub: Mit seiner hohen Front, die großzügigen Zutritt durch den Komfortzugang gewährt, lädt das Playa zum Betreten, Gärtnern oder einfach nur Erholen ein.

Betreten wird die Oase durch den Komfortzugang. Dieser zeichnet sich durch die 1,99 m hohen und 1,22 m breiten Schiebetüren mit niedriger Türschwelle aus.

Der Gewächshausrahmen besteht aus schmalen Aluminiumleisten. Da Aluminium ein extrem stabiles und widerstandsfähiges Material ist, genügen die feinen Leisten, um langfristig für einen stabilen Stand zu sorgen. Glas oder Hohlkammerplatten werden zwischen dem Gewächshausprofil und schwarzen PC-Leisten auf voller Länge eingefasst.

Erhältliche Verglasungsvarianten sind die Kombiverglasung und die HKP-Eindeckung. Die Kombiverglasung besteht in den Seiten aus ca. 3 mm starkem, kristallklarem Sicherheitsglas (ESG) und im Dachbereich aus ca. 6 mm starken Hohlkammerplatten (HKP). Die Hohlkammerplatten schützen die Pflanzen vor zu starker Sonneneinstrahlung, sorgen für eine ausgeglichene Temperatur und sind weniger empfindlich gegen herabfallende Äste oder dergleichen. Das leicht geneigte Dach lässt viel Sonne in das Gewächshaus und gewährleistet eine durchgängige Stehhöhe. Mit Seitenwänden und -fenstern aus Hohlkammer-

platten kann das Playa in seinen Isoliereigenschaften verbessert werden, empfehlenswert z.B. bei einem geplanten Einsatz im späten Herbst und frühen Frühjahr.

Wie das klassische Satteldach bietet das moderne Pultdach Stabilität und sorgt für einen Gewinn an durchgängiger Dachhöhe. Das Dach geht etwa 30 cm über die Front hinaus.

Das Modell ist in zwei verschiedenen Größen mit den Grundflächen 5 m<sup>2</sup> und 7,6 m<sup>2</sup>, in zwei Verglasungsarten und zwei Farben erhältlich: Aluminium eloxiert oder Schwarz pulverbeschichtet.

Ein bis zwei aufstellbare Seitenfenster geben dem Haus weiteres wohnliches Flair. Die Regenrinne und zwei Regenfallrohre (L 1,50 m, Ø 32 mm) sowie ein Stahlfundamentrahmen (Höhe ca. 6 cm) gehören ebenfalls zur Standardausstattung. Das Modell 7600 ist zusätzlich mit einem Lamellenfenster ausgestattet.



Modell	Ausführungen	Alu eloxiert		Schwarz <sup>2)</sup>	
		Art.-Nr.	UVP <sup>1)</sup> €	Art.-Nr.	UVP <sup>1)</sup> €
<b>PLAYA 5900</b> mit 1 Seitenfenster + Stahlfundamentrahmen  Grundfläche <sup>3)</sup> ca. 5,9 m <sup>2</sup> Sockelmaß: 254 x 192 cm  	HKP ca. 6 mm	40002395	1.449,90 €	40002396	1.749,90 €
	Kombiverglasung: ESG ca. 3 mm + Dach HKP ca. 6 mm	40002429	1.499,90 €	40002430	1.799,90 €
<b>PLAYA 7600</b> mit 2 Seitenfenstern, 1 Lamellenwandfenster + Stahlfundamentrahmen  Grundfläche <sup>3)</sup> ca. 7,6 m <sup>2</sup> Sockelmaß: 254 x 254 cm  	HKP ca. 6 mm	40002397	1.799,90 €	40002398	1.999,90 €
	Kombiverglasung: ESG ca. 3 mm + Dach HKP ca. 6 mm	40002431	1.899,90 €	40002432	2.149,90 €

1) UVP= Unverbindliche Preisempfehlung. 2) pulverbeschichtet. 3) Bitte beachten, dass bei Modellen mit Dachüberstand die überbaute Grundfläche stärker von der Innenfläche abweicht, als bei klassischen Modellen. 4) Die Ausstattungen sind Zubehör und nicht im Preis enthalten. Alle Maßangaben sind Annäherungswerte. Technische Änderungen vorbehalten. Farbwiedergabe unverbindlich. Höhenmaße inkl. Fundamentrahmen gemessen. Garantiebedingungen unter: [www.vitavia.de/service/garantiebestimmungen](http://www.vitavia.de/service/garantiebestimmungen)



✓ *Moderne Architektur*

✓ *Durchgehende Stehhöhe*

✓ *Aufstellbares Seitenfenster*

✓ *Großflächige Scheiben*

✓ *Komfortzugang durch breite Doppelschiebetür und bodentiefe Türschwelle*

✓ *Komfortzugang durch breite Doppelschiebetür und bodentiefe Türschwelle*

Playa 7600<sup>99</sup> – Kombi – Schwarz<sup>21</sup>



Playa 5900<sup>99</sup> – Kombi – Alu eloxiert



**15 JAHRE GARANTIE**  
AUF KONSTRUKTION UND RAHMEN

**10 JAHRE GARANTIE**  
AUF HOHLKAMMERPLATTEN GEGEN VERWITTERUNG

# DIANA

## 5000 - 11500

Passgenaues Zubehör  
für das Diana finden  
Sie auf [vitavia.de](http://vitavia.de)



Ein Hauch von orientalischem Märchen weht durch das Diana und macht das Gewächshaus, nicht nur für Ihre Pflanzen, zu einem wunderbaren Ort.

Das elegante, formschöne Aluminiumgewächshaus ist ein Schmuckstück für jeden Garten. Mit seinem seitlich abgerundeten Dach fügt es sich perfekt ins Landschaftsbild ein und sorgt das ganze Jahr für frische Kräuter, gesundes Gemüse und blühende Pflanzen.

Verglast ist das Diana mit ca. 3 mm starkem kristallklarem Sicherheitsglas (ESG) oder mit ca. 4 mm starken, UV-stabilisierten Hohlkammerplatten (HKP). Die gebogenen Scheiben sind in allen Modellen aus Polycarbonat, wobei es sich bei den ESG-Modellen immer um klares Polycarbonat handelt.

Durch die leichtgängige Doppelschiebetür mit einer Breite von 1,22 m und einer Höhe von 2 m ist das Diana bequem zu begehen. Die geöffneten Türen dienen bei gleichzeitig geöffneten Dachfenstern auch hervorragend der Querlüftung.

Es ist in fünf verschiedenen Größen mit den Grundflächen von 5 bis 11,5 m<sup>2</sup> und in drei Farben erhältlich: Aluminium eloxiert, Smaragd oder Schwarz pulverbeschichtet.

Für eine großzügige Belüftung sorgen die im Lieferumfang enthaltenen, bis zu vier Dachfenster. Auch die Regenrinnen sind serienmäßig enthalten. Um einen absolut ebenerdigen und rechtwinkligen Aufbau des Gewächshauses zu gewährleisten, ist ein Fundamentrahmen aus verzinktem und farbbeschichtetem Stahlblech besonders empfehlenswert und hilfreich.

### SCHON GEWUSST: EINRICHTUNG...

...passend zu den Gewächshausfarben, wie diesen Aluminiumtisch mit 2 Ebenen in Smaragd<sup>2)</sup>, finden Sie kinderleicht über den Zubehör-Finder auf [vitavia.de](http://vitavia.de)

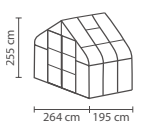
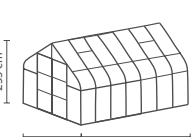

Modell	Ausführungen	Alu eloxiert		Smaragd <sup>2)</sup>		Schwarz <sup>2)</sup>	
		Art.-Nr.	UVP <sup>1)</sup> €	Art.-Nr.	UVP <sup>1)</sup> €	Art.-Nr.	UVP <sup>1)</sup> €
<b>DIANA 5000</b> mit 1 Dachfenster  Grundfläche ca. 5,0 m <sup>2</sup> Sockelmaß: 254 x 192 cm 	HKP ca. 4 mm	40001574	1.149,90 €	40001579	1.349,90 €	-	-
	ESG ca. 3 mm	266568	1.249,90 €	261568	1.449,90 €	-	-
	Stahlfundamentrahmen: H 12,5 cm	263780	159,90 €	261708	219,90 €	-	-
<b>DIANA 6700</b> mit 2 Dachfenstern  Grundfläche ca. 6,7 m <sup>2</sup> Sockelmaß: 254 x 254 cm 	HKP ca. 4 mm	40001575	1.299,90 €	40001580	1.549,90 €	40001862	1.549,90 €
	ESG ca. 3 mm	266588	1.479,90 €	261588	1.699,90 €	288588	1.699,90 €
	Stahlfundamentrahmen: H 6 cm	263882	199,90 €	261718	229,90 €	268882	229,90 €
<b>DIANA 8300</b> mit 2 Dachfenstern  Grundfläche ca. 8,3 m <sup>2</sup> Sockelmaß: 254 x 317 cm 	HKP ca. 4 mm	40001576	1.479,90 €	40001581	1.749,90 €	40001863	1.749,90 €
	ESG ca. 3 mm	266608	1.699,90 €	261608	1.949,90 €	288608	1.949,90 €
	Stahlfundamentrahmen: H 6 cm	264102	229,90 €	261720	259,90 €	268102	259,90 €
<b>DIANA 9900</b> mit 4 Dachfenstern  Grundfläche ca. 9,9 m <sup>2</sup> Sockelmaß: 254 x 379 cm 	HKP ca. 4 mm	40001577	1.649,90 €	40001582	1.949,90 €	40001864	1.949,90 €
	ESG ca. 3 mm	266628	1.949,90 €	261628	2.199,90 €	288628	2.199,90 €
	Stahlfundamentrahmen: H 6 cm	264122	249,90 €	261728	289,90 €	268122	289,90 €
<b>DIANA 11500</b> mit 4 Dachfenstern  Grundfläche ca. 11,5 m <sup>2</sup> Sockelmaß: 254 x 441 cm 	HKP ca. 4 mm	40001578	1.799,90 €	40001583	2.149,90 €	40001865	2.149,90 €
	ESG ca. 3 mm	266648	2.199,90 €	261648	2.399,90 €	288648	2.399,90 €
	Stahlfundamentrahmen: H 6 cm	264142	279,90 €	261748	329,90 €	268142	329,90 €

1) UVP= Unverbindliche Preisempfehlung. 2) pulverbeschichtet. 3) Die Ausstattungen sind Zubehör und nicht im Preis enthalten. Alle Maßangaben sind Annäherungswerte. Technische Änderungen vorbehalten. Farbwiedergabe unverbindlich. Höhenmaße ab Oberkante Fundamentrahmen gemessen. Garantiebedingungen unter: [www.vitavia.de/service/garantiebestimmungen](http://www.vitavia.de/service/garantiebestimmungen)





- ✓ *Formschönes Design mit großflächigen Scheiben*
- ✓ *Verglasung mit Sicherheitsglas oder Hohlkammerplatten möglich*
- ✓ *Serienmäßige Dachfenster + Regenrinnen*
- ✓ *Tür vorbereitet für ein Vorhängeschloss*

Diana 11500 – ESG – Smaragd<sup>3</sup> – Abbildung zeigt Gewächshaus mit Zubehör Stahlfundamentrahmen und Regenfallrohren (s. S. 74) und autom. Fensterheber (s. S. 69)



Diana 6700<sup>3</sup> – HKP – Alu eloxiert – Abbildung zeigt Gewächshaus mit Zubehör Stahlfundamentrahmen

**15 JAHRE GARANTIE**  
AUF KONSTRUKTION UND RAHMEN

**10 JAHRE GARANTIE**  
AUF HOHLKAMMERPLATTEN GEGEN VERWITTERUNG

# SIRIUS

## Orangerie

Passgenaues Zubehör  
für das Sirius finden  
Sie auf [vitavia.de](http://vitavia.de)



Seine extravagante Form und die Vollverglasung machen das Sirius zu einem besonderen Ort mit viel Flair, Licht und Ausstrahlungskraft.

Dieses Gewächshaus im Stil der barocken Orangerie besteht aus korrosions- und witterungsbeständigen Aluminiumprofilen und ist vollverglast mit ca. 3 mm starkem, kristallklarem Sicherheitsglas (ESG). Die großflächigen Scheiben werden auf ganzer Länge zwischen Gewächshausprofil und schwarzen Kunststoffleisten eingefasst. Durch den T-Grundschnitt (s. Abb. unten) ist die 13 m<sup>2</sup> große Grundfläche leichter in unterschiedliche Bereiche zu organisieren als in klassischen Gewächshäusern.

Außergewöhnlich hoch sind Traufe (1,60 m) und First (2,54 m). Das geräumige Gewächshaus wird durch die leichtgängige, kugelgelagerte Doppelschiebetür, mit einer Breite von 1,22 m und einer Höhe von 1,91 m, betreten und kann mit weiteren Doppelschiebetüren an den Giebelseiten rechts oder links ausgestattet werden.

Das Sirius ist in drei Farbvarianten erhältlich: In Alu eloxiert, Smaragd oder Schwarz pulverbeschichtet.

Das Sirius ist serienmäßig mit vier Dachfenstern ausgestattet – somit ist für eine optimale Belüftung gesorgt. Regenrinnen und drei Regenfallrohre (L 1,50 m, Ø 32 mm) gewähren einwandfreies Abfließen sowie das Sammeln

von Regenwasser. Das Gewächshaus wird zusammen mit einem ca. 6 cm hohen Stahlfundamentrahmen geliefert.

Zusätzlich können Sie das Gewächshaus mit einer Firstkrone (s. S. 74) verschönern, die gleichzeitig z. B. auch als Taubenabwehr dient.



### PRAKTISCH!

Mit weiteren Doppelschiebetüren verschaffen Sie sich an mehreren Seiten Zugang zu Ihrer Orangerie.

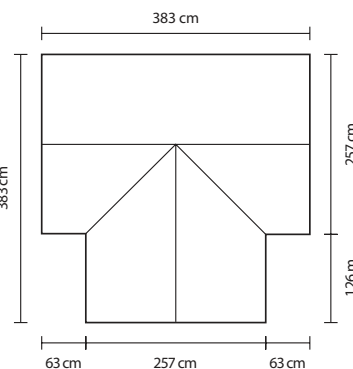
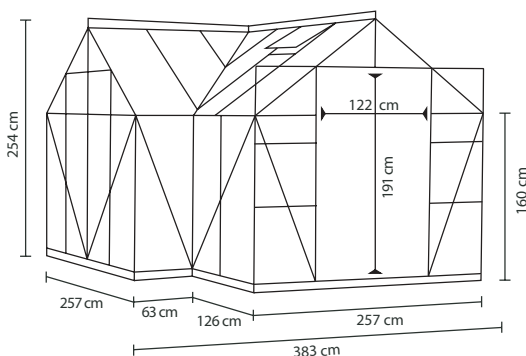

Modell	Ausführungen	Alu eloxiert		Smaragd <sup>2)</sup>		Schwarz <sup>2)</sup>	
		Art.-Nr.	UVP <sup>1)</sup> €	Art.-Nr.	UVP <sup>1)</sup> €	Art.-Nr.	UVP <sup>1)</sup> €
<b>ORANGERIE SIRIUS</b> mit 4 Dachfenstern Inkl. Stahlfundamentrahmen, 6 cm hoch  Grundfläche ca. 13 m <sup>2</sup> Sockelmaß: 381 x 381 cm	ESG ca. 3 mm	265525	2.999,90 €	265545	3.499,90 €	265505	3.499,90 €
	Doppelschiebetür inkl. ESG ca. 3 mm	260260	249,90 €	2602604	299,90 €	2602607	299,90 €

1) UVP= Unverbindliche Preisempfehlung. 2) pulverbeschichtet. 3) Die Ausstattungen sind Zubehör und nicht im Preis enthalten. Alle Maßangaben sind Annäherungswerte. Technische Änderungen vorbehalten. Farbwiedergabe unverbindlich. Höhenmaße inkl. Oberkante Fundamentrahmen gemessen. Garantiebedingungen unter: [www.vitavia.de/service/garantiebestimmungen](http://www.vitavia.de/service/garantiebestimmungen)



✓ Außergewöhnliche Form im Stil einer Orangerie

✓ Inklusive drei Regenfallrohren

✓ Großflächige Scheiben

✓ Inklusive 6 cm hohem Stahlfundamentrahmen

Sirius<sup>3</sup> – ESG – Smaragd<sup>2</sup>



PRAKTISCHES ZUBEHÖR:  
FIRSTKRONE (S. 74)



Sirius<sup>3</sup> – ESG – Alu eloxiert

**15 JAHRE  
GARANTIE**  
AUF KONSTRUKTION  
UND RAHMEN

# HERA

## 4500 & 9000

Passgenaues Zubehör  
für das Hera finden  
Sie auf [vitavia.de](http://vitavia.de)



Mit dem Hera findet die beliebte Pavillon-Bauart Eingang in die Vitavia Gewächshauswelt. Seine elegante Erscheinung macht dieses Gewächshaus zu einem Schmuckstück in jedem Garten.

**Hera 4500:** Das Hera 4500 bietet ca. 4,5 m<sup>2</sup> gemühtlichen Rückzugsraum für Hobbygärtner und ihre Lieblingsblumen. Zur Auswahl stehen drei Farben: Aluminium eloxiert, Weiß oder Smaragd pulverbeschichtet. Zur Standardausstattung gehören ein Stahlfundamentrahmen, 2 Lamellenfenster, Dauerentlüftung im 2,63 m hohen Dach und eine Schiebetür (B: 0,62 m, H: 1,77 m).

**Hera 9000:** Unter dem 2,83 m hohen Dach des Hera 9000 finden Gärtner und ihre Gäste auf ca. 9 m<sup>2</sup> Platz für Aktivitäten vom Umtopfen bis zum abendlichen Glas Wein. Der Pavillon ist in den Farben Aluminium eloxiert, Weiß, Smaragd oder Schwarz pulverbeschichtet erhältlich.

Zur umfangreichen Standardausstattung des Hera 9000 gehören: ein Stahlfundamentrahmen, Regenrinnen, drei Regenfallrohre, drei Seitenfenster, die Dauerentlüftung im Dach und eine komfortable Doppelschiebetür (B: 0,80 m, H: 1,77 m) mit hochwertigem Zylinderschloss.

Verglast sind beide Pavillons in der schönen und praktischen Kombiverglasung: Die Seitenwände sind mit ca. 3 mm starkem, kristallklarem Sicherheitsglas (ESG) verglast – und erlauben so den freien Blick ins eigene Grün. Die Befestigung der Verglasung erfolgt mit schwarzen Kunststoffleisten, welche die Glasscheiben auf voller Länge erfassen. Das Dach ist mit ca. 6 mm starken, UV-stabilisierten Hohlkammerplatten (HKP) eingedeckt, die beim Hera 4500 mit Kunststoffleisten, beim Hera 9000 mittels einer Einschubtechnik befestigt werden. Die HKP schützen die Pflanzen vor den schädlichen Auswirkungen zu hoch stehender Sonne.

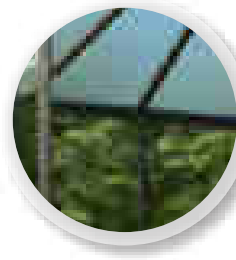

### KOMBIVERGLASUNG: DAS BESTE VON ALLEM

Das kristallklare Sicherheitsglas in den Seiten sorgt für eine schöne Aussicht und viel Licht; die Hohlkammerplatten im Dach für eine schonende Brechung der Lichtstrahlen und bessere Isoliereigenschaften im Vergleich zum vollverglasten Haus.

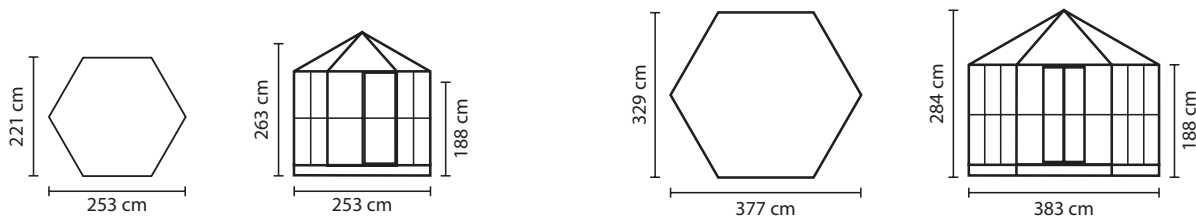

Modell	Ausführungen	Alu eloxiert		Smaragd <sup>2)</sup>		Weiß <sup>2)</sup>		Schwarz <sup>2)</sup>	
		Art.-Nr.	UVP <sup>1)</sup> €	Art.-Nr.	UVP <sup>1)</sup> €	Art.-Nr.	UVP <sup>1)</sup> €	Art.-Nr.	UVP <sup>1)</sup> €
<b>HERA 4500</b> mit 2 Lamellenfenstern inkl. Stahlfundamentrahmen, Höhe ca. 6 cm Grundfläche ca. 4,5 m <sup>2</sup>	Kombiverglasung: ESG ca. 3 mm Dach: HKP ca. 6 mm	40000514	1.099,90 €	40000515	1.299,90 €	40002480	1.299,90 €	—	—
<b>HERA 9000</b> mit 3 Seitenfenstern inkl. Stahlfundamentrahmen, Höhe ca. 6 cm Grundfläche ca. 9 m <sup>2</sup>	Kombiverglasung: ESG ca. 3 mm + Dach HKP ca. 6 mm	261805	2.599,90 €	261825	2.999,90 €	40001866	2.999,90 €	261815	2.999,90 €

1) UVP= Unverbindliche Preisempfehlung. 2) pulverbeschichtet. 3) Die Ausstattungen sind Zubehör und nicht im Preis enthalten. Alle Maßangaben sind Annäherungswerte. Technische Änderungen vorbehalten. Farbwiedergabe unverbindlich. Höhenmaße inkl. Oberkante Fundamentrahmen gemessen. Garantiebedingungen unter: [www.vitavia.de/service/garantiebestimmungen](http://www.vitavia.de/service/garantiebestimmungen)



✓ Pavillon mit hexagonalem Grundriss

✓ Großflächige Scheiben

✓ Dach mit Einschubtechnik inklusive Regenrinne (nur 9000)

✓ Inklusive Stahlfundamentrahmen

✓ Kombiverglasung aus HKP im Dach und ESG in den Seiten

Hera 9000<sup>3l</sup> – Kombi – Weiß<sup>2l</sup>



**15 JAHRE GARANTIE**  
AUF KONSTRUKTION UND RAHMEN

**10 JAHRE GARANTIE**  
AUF HOHLKAMMERPLATTEN GEGEN VERWITTERUNG



Hera 4500<sup>3l</sup> – Kombi – Alu eloxiert



# GALAXIS

## Gewächshauspavillon

Passgenaues Zubehör  
für das Galaxis finden  
Sie auf [vitavia.de](http://vitavia.de)



Mit dem Galaxis 9000 erschließen Hobbygärtner das Gewächshausuniversum auf komfortabelste Art: Das hohe Pavillondach ist nicht nur elegant, sondern lässt viel Freiraum für hohe Pflanzen und große Gärtner.

Bodentiefe Doppelschiebetüren erlauben den stolperfreien Zugang, auch mit Schubkarre und anderem sperrigen Gut. Die drei Seitenfenster verleihen wohnlichen Flair und bieten, zusammen mit der Dauerentlüftung im Dach, hervorragende Möglichkeit für die Be- und Entlüftung.

Verglast ist der Pavillon in der schönen und praktischen Kombiverglasung: Das Dach ist mit ca. 6 mm starken, UV-stabilisierten Hohlkammerplatten (HKP) eingedeckt, die mit einer innovativen Einschubtechnik in die Profile geschoben werden. Das Polycarbonat bricht das Licht weich, sodass die Pflanzen gegen zu starke Sonneneinstrahlung geschützt sind. Die Seitenwände sind mit großflächigem, kristallklarem Sicherheitsglas in ca. 3 mm Stärke verglast – und erlauben so den freien Blick ins eigene Grün.

Die Verglasung erfolgt mittels eines Einfasssystems: Die Scheiben werden zwischen schwarzen Kunststoffleisten und dem Gewächshausprofil auf ganzer Länge eingefasst. Das sieht nicht nur hochwertiger aus als die klassische Federklammertechnik, sondern ist auch windstabiler, weil die Scheiben nicht nur an einzelnen Punkten, sondern durchgängig befestigt werden.

Das Pavillongewächshaus ist in vier Farben – Alu eloxiert, Weiß, Smaragd oder Schwarz pulverbeschichtet – erhältlich.

Zur umfangreichen Standardausstattung des Galaxis 9000 gehören: Stahlfundamentrahmen, Regenrinnen, drei lange Regenfallrohre, drei Seitenfenster, Dauerentlüftung im Dach und eine bodentiefe Doppelschiebetür (B: 0,87 m, H: 1,83 m) mit abschließbarem Edelstahlschloss.

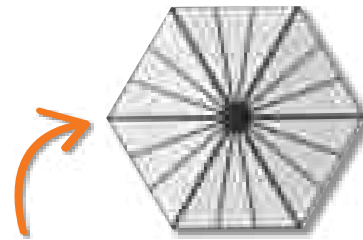

### AUSSERGEWÖHNLICHE FORM

Das sechseckige Pavillondach verleiht dem Galaxis seine besondere Gestalt. Auf die Vitavia Standards wie den integrierten UV-Schutz der Dachplatten und die umlaufenden Regenrinnen muss der Hobbygärtner dennoch nicht verzichten.

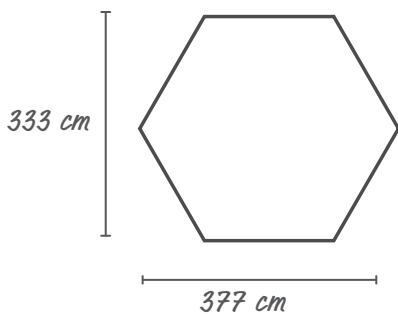
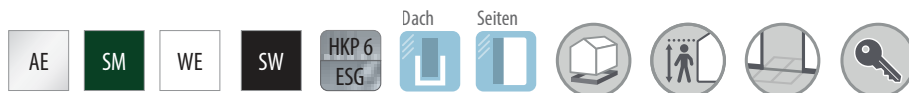

188 cm



284 cm

Modell	Ausführungen	Alu eloxiert		Smaragd <sup>2)</sup>		Weiß <sup>2)</sup>		Schwarz <sup>2)</sup>	
		Art.-Nr.	UVP <sup>1)</sup> €	Art.-Nr.	UVP <sup>1)</sup> €	Art.-Nr.	UVP <sup>1)</sup> €	Art.-Nr.	UVP <sup>1)</sup> €
<b>GALAXIS</b> mit 3 Seitenfenstern inkl. Stahlfundamentrahmen, Höhe ca. 6 cm Grundfläche ca. 9 m <sup>2</sup>	ESG ca. 3 mm Dach: HKP ca. 6 mm	40004037	2.799,90 €	40004038	3.199,90 €	40004040	3.199,90 €	40004039	3.199,90 €





✓ *Gewächshaus im Pavillon-Stil mit Komfortzugang*

✓ *Doppelschiebetüren mit bodentiefer Türschwelle*

✓ *Abschließbares Edelstahlsschloss*

✓ *Inklusive Stahlfundamentrahmen*

✓ *Kombiverglasung aus HKP im Dach und ESG in den Seiten*

Galaxis<sup>3</sup> – Kombi – Schwarz<sup>2</sup>

Galaxis<sup>3</sup> – Kombi – Weiß<sup>2</sup>



**KOMFORTZUGANG**  
*mit bodentiefer Türschwelle*

**15 JAHRE GARANTIE**  
AUF KONSTRUKTION UND RAHMEN

**10 JAHRE GARANTIE**  
AUF HOHLKAMMERPLATTEN GEGEN VERWITTERUNG



# APHRODITE

## 7800 & 11500

Passgenaues Zubehör  
für das Aphrodite finden  
Sie auf [vitavia.de](http://vitavia.de)



Das außergewöhnliche Pultdach, die schönen und stabilen Profile, die bequeme Stehhöhe und eine durchdachte Verglasung machen das Aphrodite zu einem hochwertigen Hobbygewächshaus – und das sieht man ihm auch an.

Ästhetisch und kraftvoll prägen die Doppelrahmenprofile das großzügig geschnittene Gewächshaus. Sie sorgen für die besonders zuverlässige Befestigung der Seitenverglasung: Verschraubte Aluminiumleisten auf der einen und die Gewächshausprofile auf der anderen Seite rahmen die Glasscheiben ein und sorgen für eine besondere Stabilität (s. Abb. S. 30). Die Hohlkammerplatten im Dachbereich werden mittels einer Einschubtechnik befestigt. Die Langlebigkeit der Profile ist mit einer 15-jährigen Garantiezusage auf Konstruktion und Rahmen verbrieft.

Die mit kristallklarem Sicherheitsglas (ESG) verglasten Modelle fügen sich ansprechend in den Garten ein und lassen seitlich einfallendes Licht an die Pflanzen. Die UV-stabilisierten Hohlkammerplatten (HKP) auf dem Dach sind mit 10 Jahren Garantie gegen Verwitterung ausgestattet. Sie stellen sicher, dass nur die schonenden Sonnenstrahlen am Vor- und Nachmittag durch das Pultdach direkt auf die Pflanzen fallen. Die komplett mit 10 mm starken Hohlkammerplatten eingedeckten Modelle zeigen verbesserte Isoliereigenschaften, die – bei angemessener Beheizung – auch das Überwintern von frostempfindlichen Pflanzen erlauben. Seiten- und Oberfenster sind

in verschiedenen Graden zu öffnen – da sie nach unten öffnen, auch bei schlechtem Wetter.

Von anderen Gewächshäusern unterscheidet sich das Aphrodite vor allem durch sein Pultdach. Durch das Pultdach. Die leichte Schräge lässt Regenwasser einfach abfließen und schafft eine gleichmäßig ansteigende Höhe: von der 1,87 m hohen Rückseite bis zur 2,42 m hohen Front.

Das Aphrodite ist in zwei verschiedenen Größen mit Grundflächen von 7,8 und 11,5 m<sup>2</sup>, in zwei Verglasungsarten und in Aluminium eloxiert oder Weiß pulverbeschichtet erhältlich.

Die Doppelschiebetür mit einer Breite von 1,19 m und einer Höhe von 1,77 m ist sowohl an den Seiten, als auch in der Front montierbar. Die Tür ist serienmäßig mit einem hochwertigen Zylinderschloss ausgestattet. Je nach Größe gehören 3 Seitenfenster, 1-2 Oberfenster, Regenrinne, 2 Regenfallrohre (L 1,75 m, Ø 32 mm) und das abschließbare Zylinderschloss zu der anspruchsvollen Standardausstattung dieses Gewächshauses.



Modell	Ausführungen	Alu eloxiert		Weiß <sup>2)</sup>	
		Art.-Nr.	UVP <sup>1)</sup> €	Art.-Nr.	UVP <sup>1)</sup> €
<b>APHRODITE 7800</b> mit 3 Seitenfenstern mit 1 Oberfenster  Grundfläche <sup>3)</sup> : ca. 7,8 m <sup>2</sup>  Sockelmaß: 271 x 266 cm  	HKP ca. 10 mm	40000804	2.649,90 €	40002482	2.899,90 €
	Kombiverglasung: ESG ca. 3 mm + Dach HKP ca. 10 mm	40000805	2.499,90 €	40002483	2.749,90 €
<b>APHRODITE 11500</b> mit 3 Seitenfenstern mit 2 Oberfenstern  Grundfläche <sup>3)</sup> : ca. 11,5 m <sup>2</sup>  Sockelmaß: 271 x 392 cm  	HKP ca. 10 mm	40000806	3.299,90 €	40002484	3.499,90 €
	Kombiverglasung: ESG ca. 3 mm + Dach HKP ca. 10 mm	40000807	3.149,90 €	40002485	3.449,90 €

1) UVP= Unverbindliche Preisempfehlung. 2) pulverbeschichtet. 3) Bitte beachten, dass bei Modellen mit Dachüberstand die überbaute Grundfläche stärker von der Innenfläche abweicht, als bei klassischen Modellen. 4) Die Ausstattungen sind Zubehör und nicht im Preis enthalten. Alle Maßangaben sind Annäherungswerte. Technische Änderungen vorbehalten. Farbwiedergabe unverbindlich. Garantiebedingungen unter: [www.vitavia.de/service/garantiebestimmungen](http://www.vitavia.de/service/garantiebestimmungen)



✓ Großflächige Scheiben

✓ Verstärkte Profile für hohe Windstabilität

✓ Angenehme Stehhöhe  
1,87 m bis 2,42 m

✓ Abschließbares Zylinderschloss

✓ Pultdach mit UV-stabilisierter Dacheindeckung

Aphrodite 7800<sup>4)</sup> – Kombi – Alu eloxiert<sup>2)</sup>

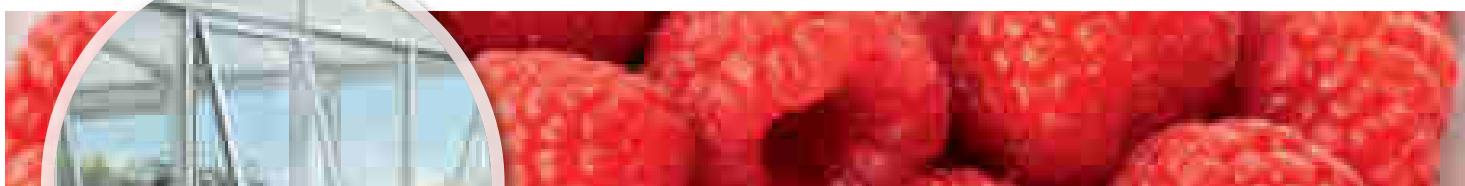

Aphrodite 11500<sup>4)</sup> – HKP – Weiß<sup>2)</sup>

**15 JAHRE  
GARANTIE**  
AUF KONSTRUKTION  
UND RAHMEN

**10 JAHRE  
GARANTIE**  
AUF HOHLKAMMERPLATTEN  
GEGEN VERWITTERUNG

# FORTUNA

## Gewächshauspavillon

Passgenaues Zubehör  
für das Fortuna finden  
Sie auf [vitavia.de](http://vitavia.de)



Das Premiumgewächshaus Fortuna bietet die Funktionalität eines Gewächshauses und die Wohnlichkeit eines Pavillons. Anspruchsvolle Gärtner und Pflanzen profitieren darüber hinaus von einer hochwertigen Ausstattung.

Auf den 10,2 m<sup>2</sup> Grundfläche im quadratischen Grundriss finden – auch dank der 1,88 m hohen Seiten und dem 2,65 m hohen First – Pflanzen und Hobbygärtner ausreichend Platz sich zu entfalten. Die 1,74 m hohen und 1,46 m breiten Doppelflügeltüren, die sich weit öffnen lassen, unterstreichen den großzügigen Eindruck. Beide Türflügel lassen sich im geöffneten Zustand feststellen: Freies Ein- und Ausreten, auch mit sperrigen Gegenständen auf dem Arm, sind so gewährleistet.

Doppelrahmenprofile fassen die großflächigen Scheiben aus kristallklarem Sicherheitsglas (ESG) in den Seiten stabil und ohne Federklammern auf voller Länge ein. Darüber hinaus besticht das Fortuna durch seinen wohnlichen Charakter: Seiten aus kristallklarem Sicherheitsglas (ESG) erlauben die

ungestörte Sicht in den Garten - oder auch von außen in das Gewächshaus hinein. Auf dem Dach sorgen UV-stabile, 10 mm starke Hohlkammerplatten für verbesserte Isoliereigenschaften und brechen intensive Sonnenstrahlen, wie beispielsweise zur Mittagszeit, weich, sodass die Pflanzen vor dem Brennglaseffekt geschützt sind.

Das Fortuna ist ausschließlich in der überlegenen Kombiverglasung und in zwei Farben erhältlich.

Weitere Ausstattungsmerkmale wie die drei Seitenfenster und die Türklinke kennt der Hobbygärtner auch aus seinem „ersten“ Zuhause – und freut sich daher über heimatisches Flair in seiner grünen Oase. Weitere Details verraten, dass das kleine Paradies im Sinne der Nutzung zu Ende gedacht wurde: So ermöglichen Regenrinnen und -fallrohre das Auffangen wertvollen Regenwassers, und das mitgelieferte Bodenprofil erlaubt die einfache Verankerung auf einem Streifenfundament.



Modell	Ausführungen	Alu eloxiert		Schwarz <sup>2)</sup>	
		Art.-Nr.	UVP <sup>1)</sup> €	Art.-Nr.	UVP <sup>1)</sup> €
<b>FORTUNA</b> mit 3 Seitenfenstern  Grundfläche ca. 10,2 m <sup>2</sup> Sockelmaß: 314 x 314 cm	Kombiverglasung: ESG ca. 3 mm + Dach HKP ca. 10 mm	40003521	3.599,90 €	40003522	4.299,90 €

1) UVP= Unverbindliche Preisempfehlung. 2) pulverbeschichtet. 3) Die Ausstattungen sind Zubehör und nicht im Preis enthalten. Alle Maßangaben sind Annäherungswerte. Technische Änderungen vorbehalten. Farbwiedergabe unverbindlich. Garantiebedingungen unter: [www.vitavia.de/service/garantiebestimmungen](http://www.vitavia.de/service/garantiebestimmungen)



✓ Außergewöhnliches und formschönes Design

✓ Inkl. Regenrinnen, Regenfallrohren und integriertem Bodenprofil

✓ Hohe und breite Doppelflügeltür

Fortuna³ – Kombi – Aluminium eloxiert

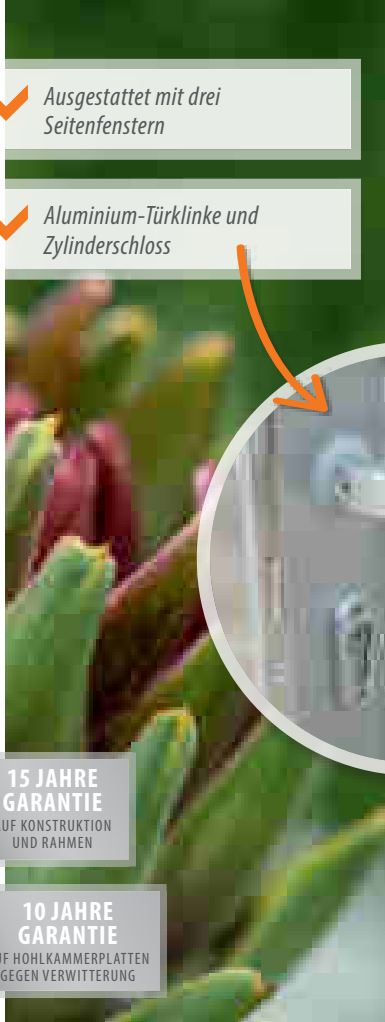

✓ Ausgestattet mit drei Seitenfenstern

✓ Aluminium-Türklinke und Zylinderschloss

**15 JAHRE GARANTIE**  
AUF KONSTRUKTION UND RAHMEN

**10 JAHRE GARANTIE**  
AUF HOHLKAMMERPLATTEN GEGEN VERWITTERUNG



Fortuna³ – Kombi – Aluminium eloxiert

# IDA 900 - 7800

Passgenaues Zubehör  
für das Ida finden  
Sie auf [vitavia.de](http://vitavia.de)



Mit seiner kleinen Grundfläche bei voller Stehhöhe ermöglicht das Anlehngehäus Ida auch im Vorgarten, auf der Terrasse oder dem Balkon die Anzucht und den Anbau von Kräutern und Gemüse.

Die Balkon- bzw. Terrassengewächshäuser der Serie Ida sind als Anlehnhäuser konzipiert. Das erlaubt die platzsparende und optisch diskrete Integration an bestehende Bauten. Eine Hauswand oder stabile Mauer als Rückwand ist notwendig.

Ida 900 und 1300 haben eine leichtgängige Schiebetür mit einer Breite von 0,61 m und einer Höhe von 1,51 m. Die Modelle 3300 bis 7800 haben eine Doppelschiebetür mit einer Breite von 1,22 m und einer Höhe von 1,63 m. Die Regenrinne gehört zur Standardausstattung. Die Modelle Ida 900 bis 5200 sind serienmäßig mit einem Dachfenster und Ida 6500 bis 7800 mit zwei Dachfenstern ausgestattet. Die Dachfenster dienen zur optimalen Be- und Entlüftung.

Passend zu allen Modellen ist ein 6 cm hoher Fundamentrahmen aus verzinktem, farbbeschichtetem Stahlblech als Zubehör lieferbar.

Die Ida Modelle sind sechs Größen und drei Farben erhältlich. Sie werden mit Hohlkammerplatten (HKP) in ca. 4 mm Stärke aus UV-stabilisiertem Polycarbonat eingedeckt. Die größeren Modelle 5200, 6500 und 7800 können

zusätzlich auch mit stärkeren HKP (ca. 6 mm) eingedeckt werden. Das Dach ist bei diesen Modellen grundsätzlich mit ca. 6 mm HKP eingedeckt.

Zur idealen Aufzucht von Pflanzen oder Kräutern empfehlen wir als Zubehör für die Modelle 900 und 1300 zwei 61 x 63 cm große, kunststoffbeschichtete Drahtregale (s. S. 67); für die Modelle ab 3300 die Vitavia Aluminium Tische (s. S. 66). Weitere Informationen finden Sie unter Zubehör auf den Seiten 64 bis 77.



Ida 900 - HKP - Alu eloxiert

## PERFEKTES BALKONHAUS

Das Ida 900 passt dank kleiner Grundfläche auch optimal auf Balkon oder Terrasse.



(5200-7800)

(3300-7800)

Modell	Ausführungen	Alu eloxiert		Smaragd <sup>2)</sup>		Schwarz <sup>2)</sup>	
		Art.-Nr.	UVP <sup>1)</sup> €	Art.-Nr.	UVP <sup>1)</sup> €	Art.-Nr.	UVP <sup>1)</sup> €
<b>IDA 900</b> mit 1 Dachfenster  Grundfläche ca. 0,9 m <sup>2</sup> Sockelmaß: 65 x 130 cm	HKP ca. 4 mm  Stahlfundament- rahmen: H 6 cm	260044	249,90 €	261014	299,90 €	267014	299,90 €
		263090	69,90 €	261770	79,90 €	268090	79,90 €
<b>IDA 1300</b> mit 1 Dachfenster  Grundfläche ca. 1,3 m <sup>2</sup> Sockelmaß: 65 x 192 cm	HKP ca. 4 mm  Stahlfundament- rahmen: H 6 cm	260054	329,90 €	261024	349,90 €	267024	349,90 €
		263130	79,90 €	261772	89,90 €	268772	89,90 €
<b>IDA 3300</b> mit 1 Dachfenster  Grundfläche ca. 3,3 m <sup>2</sup> Sockelmaß: 128 x 254 cm	HKP ca. 4 mm  Stahlfundament- rahmen: H 6 cm	260064	549,90 €	261034	649,90 €	267034	649,90 €
		263330	89,90 €	261774	99,90 €	268774	99,90 €
<b>IDA 5200</b> mit 1 Dachfenster  Grundfläche ca. 5,2 m <sup>2</sup> Sockelmaß: 190 x 254 cm	HKP ca. 4 mm	260074	799,90 €	261654	949,90 €	40001557	949,90 €
	HKP ca. 6 mm	260079	899,90 €	261659	1.049,90 €	40001558	1.049,90 €
	Stahlfundament- rahmen: H 6 cm	263340	109,90 €	261775	119,90 €	268340	119,90 €
<b>IDA 6500</b> mit 2 Dachfenstern  Grundfläche ca. 6,5 m <sup>2</sup> Sockelmaß: 190 x 317 cm	HKP ca. 4 mm	260084	899,90 €	261664	1.049,90 €	40001559	1.049,90 €
	HKP ca. 6 mm	260089	999,90 €	261669	1.149,90 €	40001560	1.149,90 €
	Stahlfundament- rahmen: H 6 cm	263342	149,90 €	261776	159,90 €	268342	159,90 €
<b>IDA 7800</b> mit 2 Dachfenstern  Grundfläche ca. 7,8 m <sup>2</sup> Sockelmaß: 190 x 379 cm	HKP ca. 4 mm	260104	999,90 €	261674	1.149,90 €	40001561	1.149,90 €
	HKP ca. 6 mm	260109	1.149,90 €	261679	1.299,90 €	40001562	1.299,90 €
	Stahlfundament- rahmen: H 6 cm	263344	169,90 €	261777	179,90 €	268346	179,90 €

1) UVP = Unverbindliche Preisempfehlung. 2) pulverbeschichtet. 3) Die Ausstattungen sind Zubehör und nicht im Preis enthalten. Alle Maßangaben sind Annäherungswerte. Technische Änderungen vorbehalten. Farbwiedergabe unverbindlich. Höhenmaße ab Oberkante Fundamentrahmen gemessen. Garantiebedingungen unter: [www.vitavia.de/service/garantiebestimmungen](http://www.vitavia.de/service/garantiebestimmungen)





✓ *Ida 5200-7800:  
inklusive 2 Regenfallrohren,  
L 1,47 m, Ø 32 mm*

✓ *Anlehnngewächshaus:  
Zur Befestigung an einer Mauer  
oder Hauswand*

✓ *Auch für den kleinen Garten oder  
den Balkon geeignet*

Ida 6500<sup>3)</sup> – HKP – Schwarz<sup>2)</sup> – Abbildung zeigt Gewächshaus mit Zubehör Stahlfundamentrahmen



✓ *Tür vorbereitet für ein  
Vorhängeschloss*

**15 JAHRE  
GARANTIE**  
AUF KONSTRUKTION  
UND RAHMEN

**10 JAHRE  
GARANTIE**  
AUF HOHLKAMMERPLATTEN  
GEGEN VERWITTERUNG

Ida 3300<sup>3)</sup> – HKP – Smaragd<sup>2)</sup>  
Abbildung zeigt Gewächshaus mit Zubehör Stahlfundamentrahmen

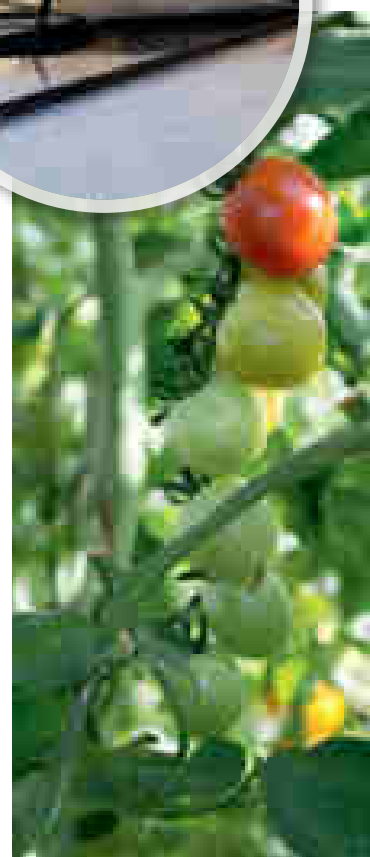

# FLORA Anlehnhaus

Passgenaues Zubehör  
für das Flora finden  
Sie auf [vitavia.de](http://vitavia.de)



**Hoch hinaus – auch im kleinen Garten. In diesem Anlehngehäus mit außergewöhnlicher Höhe finden auch hochwachsende Pflanzen problemlos Platz.**

Das Anlehngehäus ohne Rückwand besticht durch seine für ein Kleingewächshäus beträchtliche Höhe: der mit 2,51 m ungewöhnlich hohe First sowie die 1,80 m hohe Traufe erlauben den meisten Gärtnern das aufrechte Arbeiten im Gewächshäus und bieten auch hohen Pflanzen, wie z.B. Tomaten, genügend Raum, sich frei zu entfalten. Auch der Zugang ist dank der 2 m hohen Türen selbst für große Menschen komfortabel.

Komplett mit Hohlkammerplatten verglast, bietet das Flora Ihnen eine gute Isolierung gegen schwankende und im Winter niedrige Temperaturen, aber auch Schutz vor dem sogenannten Brennglaseffekt: Dieser führt bei intensiver Sonneneinstrahlung zu einer so starken Bündelung des Lichts, dass es zu Verbrennungen an den Pflanzen kommen kann. Die Hohlkammerplatten (HKP) sind aus UV-stabilisiertem Polycarbonat und brechen das Licht dank ihrer milchigen Oberfläche so, dass es gestreut wird und „weich“ auf die Pflanzen fällt. Ein zusätzliches Abschattieren ist daher in der Regel unnötig.

Ein Dachfenster, die leichtgängige und kugelgelagerte Schiebetür mit einer Breite von 61 cm, sowie die Regenrinnen sind serienmäßig enthalten.

Bei diesem hohen Gewächshäus sind Regale besonders sinnvoll. Dieses und anderes passendes Zubehör z.B. Aluregale und -tische zur besseren Raumausbeute oder ein Regenfallrohr zur Nutzung des Regenwassers für die ressourcen- und pflanzenschonende Bewässerung, finden Sie im Zubehörteil ab Seite 64.

Das Flora ist als Anlehnhaus konzipiert. Eine Hauswand oder stabile Mauer als Rückwand ist notwendig.



## SCHON GEWUSST?

*Orchideen bringen Eleganz und Exotik in Ihr Gewächshäus. Da sie zu den anspruchsvollen Pflanzen gehören, die weder die direkte Sonneneinstrahlung, noch kalte Scheiben mögen, fühlen Sie sich im inneren Teil eines Gewächshäuses mit gut isolierenden Hohlkammerplatten am wohlsten.*



Modell

Ausführungen

Alu eloxiert

Art.-Nr.

UVP<sup>1)</sup> €

### FLORA 3800

mit 1 Dachfenster

Grundfläche ca. 3,8 m<sup>2</sup>

Sockelmaß: 192 x 190 cm

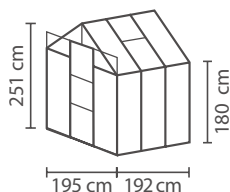

HKP ca. 4 mm

266954

329,90 €

2,51 m

außergewöhnliche Höhe

✓ Hohes Anlehnhaus mit einer Höhe von 2,51 m

✓ Komplette HKP-Verglasung: weiches Licht und bessere Isoliereigenschaften

✓ Inklusive Dachfenster und Regenrinne

✓ Tür vorbereitet für ein Vorhängeschloss

Flora 3800<sup>21</sup> – HKP – Alu eloxiert

Flora 3800<sup>21</sup> – HKP – Alu eloxiert

**15 JAHRE GARANTIE**  
AUF KONSTRUKTION UND RAHMEN

**10 JAHRE GARANTIE**  
AUF HOHLKAMMERPLATTEN GEGEN VERWITTERUNG

# ATHENA

## 7000 - 11900

Passgenaues Zubehör  
für das Athena finden  
Sie auf [vitavia.de](http://vitavia.de)



Ob zum Überwintern von Pflanzen oder als Anlehngewächshaus mit schönem Ausblick: Dieses großzügige Modell bietet genug Platz für Ihr Gemüse, frostempfindliche Pflanzen und auch für Sie!

Die einzigartigen Doppelrahmenprofile prägen das elegante und kraftvolle Design des Gewächshauses und verleihen dem Athena besondere Stabilität (s. S. 30, Abb.). Die Seitenverglasung besteht aus ca. 3 mm starkem kristallklarem Sicherheitsglas (ESG). Der Dachbereich ist mit ca. 10 mm starken Hohlkammerplatten ausgerüstet. Diese schützen die Pflanzen vor zu starker Sonneneinstrahlung, sorgen für eine ausgeglichene Temperatur und sind wenig empfindlich gegen herabfallende Äste oder dergleichen. Das kristallklare Vitavia Sicherheitsglas (ESG) ist stets gehärtet, sodass es bei üblichen Belastungen nicht bricht. Sollte es doch einmal zu einer Beschädigung kommen, ist garantiert, dass keine scharfen Kanten entstehen – und der Garten sicher bleibt.

Die Doppelschiebetür mit einer Breite von 1,19 m und einer Höhe von 1,77 m ist sowohl an den Seiten, als auch in der Front montierbar. Die Tür ist serienmäßig mit einem hochwertigen Zylinderschloss ausgestattet.

Das Athena ist in vier Größen und drei Farben erhältlich: Aluminium eloxiert, Weiß oder Schwarz pulverbeschichtet.

Zur Standardausstattung gehören zwei Seitenfenster, eine Regenrinne und 2 Regenfallrohre. Durch ein zusätzliches „Tür-Kit“ können Sie Ihr Haus auch mit mehreren Türen ausstatten.

### ATHENA PREMIUM

Mit dem separat erhältlichen Nachrüstsatz verstärken Sie die Profile im Dach und verwandeln so das Athena in ein Athena Premium mit erhöhter Stabilität und Tragkraft.

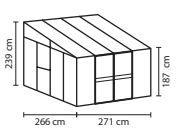
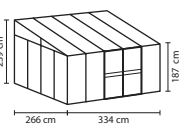
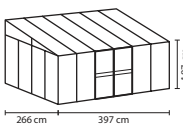
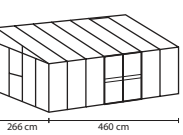
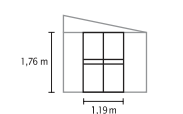

Modell	Ausführungen	Alu eloxiert		Weiß <sup>2)</sup>		Schwarz <sup>2)</sup>	
		Art.-Nr.	UVP <sup>1)</sup> €	Art.-Nr.	UVP <sup>1)</sup> €	Art.-Nr.	UVP <sup>1)</sup> €
<b>ATHENA 7000</b> mit 2 Seitenfenstern  Grundfläche ca. 7 m <sup>2</sup> empf. Fundamentmaß: 268 x 281 cm  	ESG ca. 3 mm Dach: HKP ca. 10 mm	40002388	2.199,90 €	40002465	2.499,90 €	40002392	2.499,90 €
	Nachrüstsatz zur Verstärkung	266709	369,90 €	40000311	399,90 €	268809	399,90 €
<b>ATHENA 8600</b> mit 2 Seitenfenstern  Grundfläche ca. 8,6 m <sup>2</sup> empf. Fundamentmaß: 268 x 344 cm  	ESG ca. 3 mm Dach: HKP ca. 10 mm	40002389	2.399,90 €	40002488	2.749,90 €	40002487	2.749,90 €
	Nachrüstsatz zur Verstärkung	266729	429,90 €	40000538	449,90 €	268829	449,90 €
<b>ATHENA 10200</b> mit 2 Seitenfenstern  Grundfläche ca. 10,2 m <sup>2</sup> empf. Fundamentmaß: 268 x 407 cm  	ESG ca. 3 mm Dach: HKP ca. 10 mm	40002390	2.649,90 €	40002466	2.999,90 €	40002463	2.999,90 €
	Nachrüstsatz zur Verstärkung	266749	479,90 €	40000539	499,90 €	268849	499,90 €
<b>ATHENA 11900</b> mit 2 Seitenfenstern  Grundfläche ca. 11,9 m <sup>2</sup> empf. Fundamentmaß: 268 x 470 cm  	ESG ca. 3 mm Dach: HKP ca. 10 mm	40002391	2.849,90 €	40002467	3.299,90 €	40002464	3.299,90 €
	Nachrüstsatz zur Verstärkung	266769	539,90 €	40000540	549,90 €	268869	549,90 €
<b>Tür-Kit</b> Doppelschiebetür inkl. Glas (ESG)  	ESG ca. 3 mm	260250	699,90 €	40000537	749,90 €	2682504	749,90 €



- ✓ *Anlehngewächshaus der Extraklasse*
- ✓ *Abschließbares Zylinderschloss*
- ✓ *Einzigtartige Glashaltetechnik mit großflächigen Scheiben*
- ✓ *Inkl. Kastenprofil zur Fundamentvorbereitung, Türschwelle: 4,6 cm*
- ✓ *Serienmäßig mit 2 bodentiefen Regenfallrohren L 1,75 m, Ø 32 mm*

Athena 8600<sup>3)</sup> – Kombi – Weiß<sup>2)</sup>



- ✓ *Inklusive Seitenfenster*
- ✓ *Umrüstbar zum Athena Premium dank Verstärkungssatz*

Athena 11900<sup>3)</sup> – Kombi – Schwarz<sup>2)</sup>



**15 JAHRE GARANTIE**  
AUF KONSTRUKTION  
UND RAHMEN

**10 JAHRE GARANTIE**  
AUF HOHLKAMMERPLATTEN  
GEGEN VERWITTERUNG

# WICHTIGES WISSEN

## *rund ums Thema Gewächshaus*

Liebe Leserinnen und Leser,

wie schön, dass Sie sich den Traum vom eigenen Gewächshaus erfüllen möchten! Hier finden Sie wichtige Informationen zur Produktqualität und den wesentlichen Unterscheidungsmerkmalen der verschiedenen Vitavia Modelle. Diese Informationen sollen Ihnen als eine Art roter Faden beim Blättern durch den Katalog dienen – und Ihnen so helfen, das für Sie „richtige“ Gewächshaus zu finden.

### GEMEINSAMKEITEN UND UNTERSCHIEDUNGSMERKMALE DER VITAVIA GEWÄCHSHÄUSER

Alle Vitavia Gewächshäuser zeichnen sich durch gemeinsame Qualitätsmerkmale aus. Dazu gehört zu aller erst, dass sie aus eigener Herstellung stammen – und dass diese nach den amfori/BSCI-Standards für die soziale und nachhaltige Produktion erfolgt.



Darüber hinaus zeichnen sich die verwendeten Materialien durch verlässliche Qualität und beste Eignung für den Einsatz im Gewächshaus aus. So bestehen alle Gewächshausprofile aus veredeltem Aluminium: Das widerstandsfähige Material punktet mit herausragender Festigkeit. Das erlaubt den Einsatz sehr schmaler Profile, ohne auf Stabilität zu verzichten. Durch Eloxierung der blanken und Pulverbeschichtung der farbigen Modelle erhält die Oberfläche zusätzlichen Schutz gegen Rost und Kratzer und wird pflegeleichter.

Die Hohlkammerplatten aus deutscher Herstellung weisen geschlossene Längsseiten auf. Im Gegensatz zu anderen Herstellern bieten sie somit besondere Stabilität an den Glasaufnahmepunkten. Die UV-geschützte Außenseite macht sie länger haltbar als ungeschützte Exemplare. Weitere Informationen zu den funktionalen Vorteilen finden Sie auf Seite 58.

Bei Glasmodellen können sich unsere Kunden auf den ausschließlichen Einsatz von kristallklarem Sicherheitsglas (ESG) verlassen. Die thermische Vorspannung (EN 12150-2:2004) führt zu einer erhöhten Stabilität und zu dem Zerfall in ungefährliche Bruchstücke, sollte es doch einmal zum Schaden kommen.

Bei allen Gemeinsamkeiten zeichnet sich das Sortiment auch durch seine breite Vielfalt aus: Klassische Gewächshäuser, ungewöhnliche Formen wie Orangerien oder Pultdachhäuser, Größen zwischen 0,35 und 15,7 m<sup>2</sup>, verschiedene Arten und Techniken der Verglasung sowie verschiedene Farben sind erhältlich. Die verfügbaren Größen zu jedem Gewächshaus finden die Leser immer unterhalb des Produktnamens. Erhältliche Farben und Verglasungsoptionen können mit einem Blick auf die quadratischen Symbole erfasst werden, die sich auf jeder Gewächshausseite oberhalb der Artikel-tabelle befinden. Direkt daneben weisen wir mit unseren runden, grauen Symbolen auf besonders relevante Qualitätsmerkmale, wie z. B. eine bodentiefe Türschwelle, hin.

#### GARANTIEN

Unsere Gewächshäuser werden im Vitavia-Unternehmensverbund konstruiert und in der eigenen Produktionsstätte hergestellt. Das macht es uns leicht, für Ihre Qualität zu bürgen. Daher geben wir z.B. eine Garantie von 15 Jahren auf Rahmen und Konstruktion.

Die verwendeten Hohlkammerplatten kaufen wir beim deutschen Hersteller ein. Ihre überlegene Qualität (s. o.) macht eine Garantiezeit von 10 Jahren möglich.

**15 JAHRE  
GARANTIE**  
AUF KONSTRUKTION  
UND RAHMEN

**10 JAHRE  
GARANTIE**  
AUF HOHLKAMMERPLATTEN  
GEGEN VERWITTERUNG

#### TÜV-ZERTIFIZIERUNG

Gerade bei den Einstiegshäusern ist unseren Kunden ein herstellerunabhängiges Qualitätsurteil wichtig. Daher haben wir uns in 2021 erfolgreich um das TÜV-Zertifikat für unsere beliebtesten Gewächshausmodelle beworben.

Alle TÜV-zertifizierten Gewächshausmodelle haben wir mit diesem Qualitäts-Symbol gekennzeichnet:





## DAS „IDEALE“ GEWÄCHSHAUS

Bei der Wahl Ihres Gewächshauses ist es wichtig, zu überlegen, wie Sie es bevorzugt nutzen möchten. Die wichtigsten **AUSWAHLKRITERIEN** und unsere *Empfehlungen* im Überblick:

### HÖHE DER PFLANZEN

*Empfehlung:* Platz für die endgültige Größe der Pflanze einplanen.

### GRÖSSE DES HOBBYGÄRTNERS

*Empfehlung:* Aufrechtes Arbeiten schont den Rücken. Aus diesem Grund kennzeichnen wir Häuser mit einer Seitenhöhe ab 1,60 m mit diesem Symbol:



### MENGE DER PFLANZEN

*Empfehlung:* Lieber etwas mehr Raum einplanen.

### RAUMBEDARF FÜR GARTENARBEIT

*Empfehlung:* An rauen Tagen arbeitet es sich besser im Gewächshaus, bei schönem Wetter sind Zubehörmöbel aus Aluminium leicht und schnell rauszutragen. Lassen Sie Platz für weitere Gegenstände wie Arbeitstisch, Heizsystem, Gartenwerkzeug etc. – und sich selbst Raum zum Arbeiten. Und vielleicht möchten Sie ja auch mal eine Tasse Kaffee im eigenen Grün genießen? Falls Ihnen das Gärtnern oder auch nur die Ruhe in Ihrem Gewächshaus gefällt, wollen Sie dort bestimmt mehr Zeit verbringen als Sie jetzt ahnen.

### ENERGIEEFFIZIENZ

*Empfehlung:* Aufgrund der besseren Isoliereigenschaften sparen Sie Heizenergie bei einem Haus mit Hohlkammerplatten. Sollten in Ihrem Gewächshaus Pflanzen überwintern, empfiehlt sich z.B. eine Eindeckung mit mind. 10 mm starken HKP.

### SICHERHEIT

*Empfehlung:* Hohlkammerplatten bestehen aus Polycarbonat, sind also praktisch unzerbrechlich. Aufgrund der ausschließlichen Verwendung von Sicherheitsglas (ESG) ist Sicherheit bei Vitavia Gewächshäusern aber kein Gegenargument gegen Glas (s. Abschnitt „Gemeinsamkeiten und Unterscheidungsmerkmale“). Weitere Vorteile von Sicherheitsglas finden Sie unter dem Punkt „Verglasungsarten“ (s. S. 58).

### LICHT

*Empfehlung:* Für die meisten Pflanzen ist Licht gleichbedeutend mit Wachstum und wirkt sich direkt auf den Ertrag aus. Das legt die Verglasung des Gewächshauses mit Glas im Vergleich zum Licht brechenden Polycarbonat nahe. Doch je nachdem, wie sehr Sie sich um die Schattierung kümmern können, empfiehlt sich gerade im Dach u. U. dennoch die Eindeckung mit Hohlkammerplatten, die aufgrund ihrer milchigen Oberfläche den Brennglaseffekt verhindern können. Weitere Infos unter dem Punkt „Verglasungsarten“ (s. S. 58).

### ERFAHRUNG UND RESSOURCEN

*Empfehlung:* Überfordern Sie sich nicht, wenn Sie gerade erst in das Gärtnern einsteigen oder das erste Mal ein Gewächshaus aufbauen. Planen Sie genug Zeit und ein zweites Paar Hände ein.



## GEWÄCHSHAUSGÄRTNERN im Überblick:

- ✓ Die Gartensaison verlängert sich automatisch gegenüber der freien Natur.
- ✓ Ideale Temperatur- und Lichtverhältnisse beschleunigen das Wachstum.
- ✓ Der Ernteertrag fällt deutlich höher aus. Das Gewächshaus ermöglicht bei entsprechender Ausstattung eine ganzjährige Nutzung.
- ✓ Kübelpflanzen und empfindliche Gewächse können unter artgerechten Voraussetzungen überwintern.
- ✓ Neben dem ganz praktischen Nutzen dient das Gewächshaus vielen Hobbygärtnern auch als Ort der Erholung: die eigene grüne Oase um die Ecke!



## GLASHALTETECHNIKEN

Zur Befestigung der Hohlkammerplatten oder Glasscheiben kommen je nach Gewächshausmodell unterschiedliche Techniken zum Einsatz:



### FEDERKLAMMER-SYSTEM (A)

Etablierter, einfacher Verglasungstyp, leichter Austausch von Scheiben – auch im Nachhinein.



### EINSTECKTECHNIK (B)

Konstruktives Einfassen der HKP im Zwischenprofil, immer kombiniert mit weiterer Haltetechnik an den Außenkanten.



### EINSCHUBTECHNIK (C)

Verglasungstyp mit erhöhter Windstabilität durch Einschub der Platte oder Scheibe in das Profil.



### EINFASS-SYSTEM (D)

Einfassen der Scheiben zwischen Profil und durchgängiger Polycarbonatleiste für hohe Windstabilität.



### DOPPELRAHMEN-SYSTEM (E)

Überlegene Verglasungstechnik mit verschraubten Aluminiumleisten für besondere Windstabilität und einen hochwertigen Look.

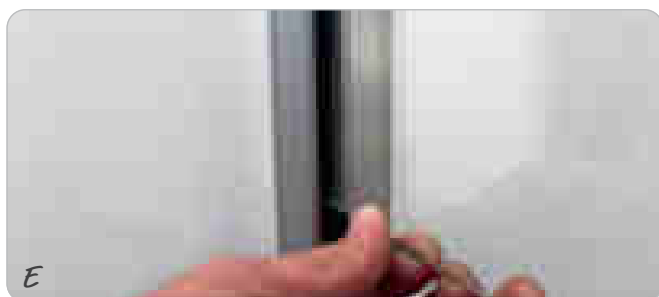

## VERGLASUNGSARTEN

Um Ihnen die Entscheidung für die richtige Verglasung zu erleichtern, hier die wichtigsten Vorteile der von uns verwendeten Verglasungstypen.



### HOHLKAMMERPLATTEN (HKP)<sup>1)</sup>

**Vorteile:** Hohlkammerplatten (HKP) isolieren mehr als Klarglas und Sicherheitsglas, sodass Pflanzen besser vor Kälte und starken Temperaturschwankungen geschützt sind.

Dies bedeutet, dass sich Ihr Gewächshaus mit HKP im Sommer langsamer aufwärmt und im Winter nicht so schnell auskühlt. Vitavia Gewächshäuser sind i.d.R. mit ca. 4 und 6 mm, einzelne auch mit ca. 10 und 16 mm starken Hohlkammerplatten erhältlich. Je stärker die HKP, desto höher die Isolierleistung.



### KRISTALLKLARES SICHERHEITSGLAS (ESG)<sup>2)</sup>

**Vorteile:** Unser kristallklares Sicherheitsglas (ESG) lässt das Licht quasi ungefiltert einfallen – sorgt also für maximale Sonneneinstrahlung. In den Seiten lässt Glas die Sicht ungetrübt, sowohl beim Blick aus dem Gewächshaus heraus als auch in das Gewächshaus hinein.

Glasscheiben sind schwerer als Hohlkammerplatten und erhöhen somit das Gewicht und die Stabilität des Hauses.

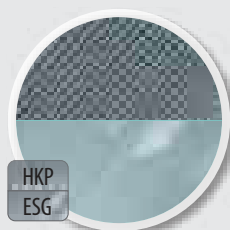

### KOMBIVERGLASUNG

**Vorteile:** Das Beste aus Beidem:

Hohlkammerplatten auf dem Dach brechen das Licht weich, sodass Ihre Pflanzen vor direkter Sonneneinstrahlung und damit vor dem Brennglaseffekt geschützt sind.

Die schonendere Vormittags- und Nachmittagssonne strahlt hingegen quasi ungefiltert durch die mit Sicherheitsglas versehenen Seiten. Die UV-Beschichtung sorgt für eine lange Haltbarkeit der HKP und schützt darüber hinaus Ihre Gewächshausausstattung.

1) Beim Einsatz von Hohlkammerplatten beachten Sie den einseitigen UV-Schutz: Die mit dem Schutz versehene Seite muss immer nach außen zeigen. Zur Kennzeichnung der Außenseite ist diese Seite mit einer Schutzfolie oder am Rand mit einem Aufdruck versehen. Bei Hohlkammerplatten, die mit der Folie gekennzeichnet sind, vergessen Sie bitte niemals, die Außenseite zu markieren, bevor die Folie entfernt wird! Nachträglich ist optisch nicht mehr zu erkennen, welche die UV-beschichtete Seite ist. Und nur bei richtiger Verwendung von Hohlkammerplatten, macht eine Beheizung des Gewächshauses Sinn.

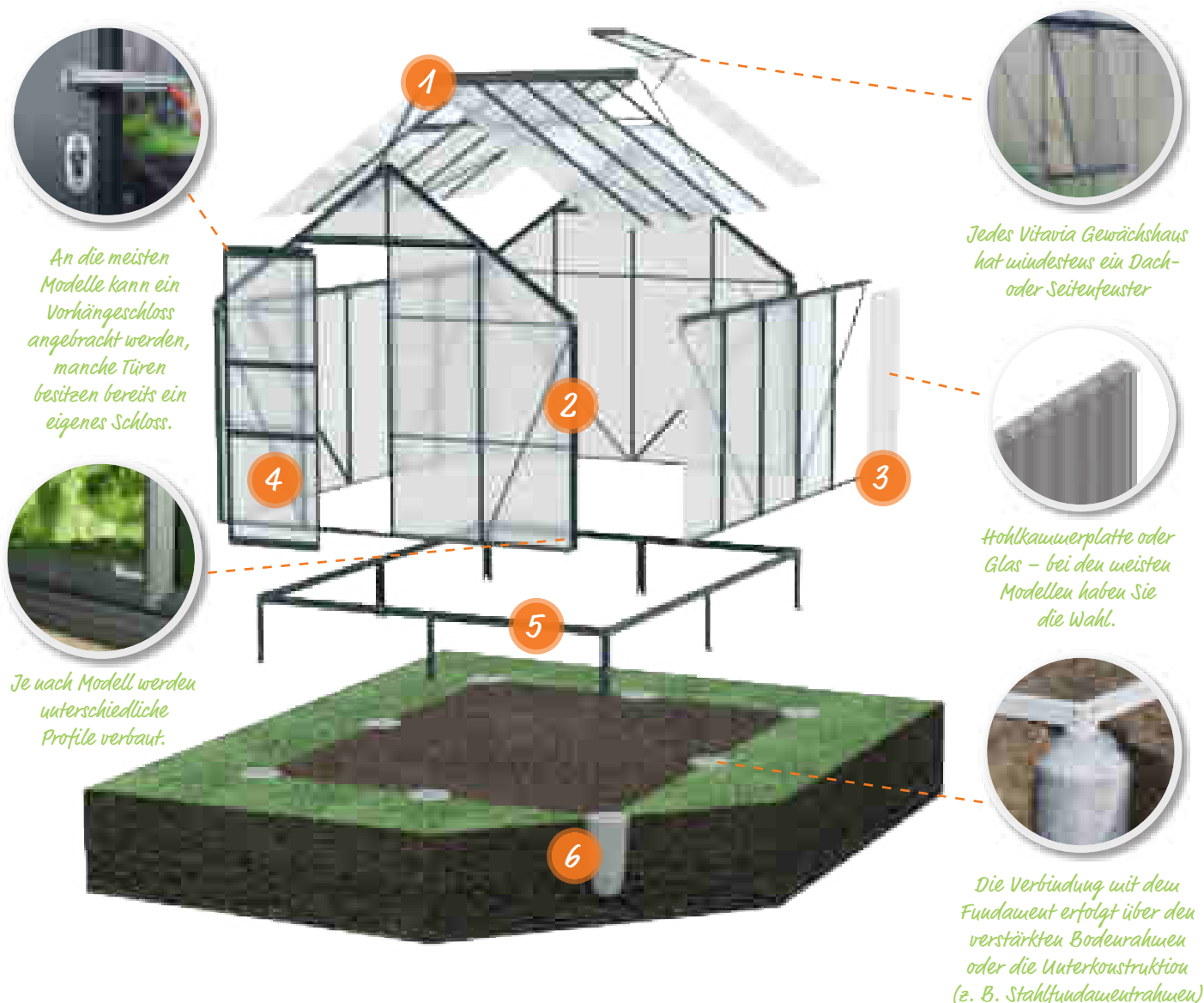

An die meisten Modelle kann ein Vorhängeschloss angebracht werden, manche Türen besitzen bereits ein eigenes Schloss.

Jedes Vitavia Gewächshaus hat mindestens ein Dach- oder Seitenfenster

Hohlkammerplatte oder Glas – bei den meisten Modellen haben Sie die Wahl.

Je nach Modell werden unterschiedliche Profile verbaut.

Die Verbindung mit dem Fundament erfolgt über den verstärkten Boderahmen oder die Unterkonstruktion (z. B. Stahlfundamentrahmen)

## Die Bauteile der Vitavia Gewächshäuser in der Übersicht

**1**  
**Dach**  
Es kann unterschiedliche Formen und Verglasungsoptionen und je nach Modell eine unterschiedliche Anzahl an Fenstern haben, und schließt unten stets mit einer Regenrinne ab.

**2**  
**Profile**  
Die eloxiertem oder pulverbeschichtetem Aluminiumprofile bilden das Gerüst des Gewächshauses und entscheiden über die möglichen Glashaltetechniken. Je nach Modell, können Eck- und Zwischenprofile auch unterschiedliche Glashaltetechniken erfordern (s. linke Seite).

**3**  
**Verglasung**  
Die Verglasung erfolgt mit Hohlkammerplatten in unterschiedlichen Stärken von 4 bis 16 mm oder mit kristallklarem Sicherheitsglas (ESG ca. 3 mm). Bei der Kombiverglasung werden Hohlkammerplatten im Dach mit Glas in den Seiten kombiniert.

**4**  
**Tür**  
Die Türen gewähren Einlass und bieten eine zusätzliche Belüftungsoption: Es gibt Schiebe- und Schwingtüren. Sie weisen unterschiedliche Breiten und Höhen auf. Alle Vitavia Gewächshäuser können mindestens mit einem Vorhängeschloss ausgestattet werden, viele haben sogar eigene Schlösser, manche eine Türklinke. Gesondert gekennzeichnet haben wir Türen mit bodentiefer Türschwelle.

**5**  
**Boderahmen**  
Je nach Modell kann der Bodenheim direkt mit dem Fundament verbunden werden, oder es ist eine zusätzliche Unterkonstruktion erforderlich. Für Modelle, für die eine Unterkonstruktion erforderlich ist, wird dies stets als Zubehör in der Preistabelle mit aufgeführt. Alle anderen Modelle sind mit diesem Symbol gekennzeichnet.

**6**  
**Fundament**  
Das Fundament muss vor dem Aufbau erstellt werden und absolut eben und fest sein, um langfristige Setzungen zu vermeiden. Weitere Informationen auf der folgenden Seiten.



2) Beim Einsatz von kristallklarem Sicherheitsglas (ESG) im Dach bedenken Sie bitte, dass Ihre Pflanzen in sonnenintensiven Zeiten durch zusätzliche Schattierhilfen (siehe Seite 76) vor dem Brennglaseffekt geschützt werden sollten. Garantiebedingungen unter: [www.vitavia.de/service/garantiebestimmungen](http://www.vitavia.de/service/garantiebestimmungen)

## Gewächshäuser PRODUKT-LEGENDE

Mit den folgenden Symbolen verschaffen Sie sich schnell einen Überblick über die wichtigsten Merkmale der Vitavia Gewächshäuser.

### FARBEN

- AE *Alu eloxiert*
- SM *Smaragd pulverbeschichtet*
- SW *Schwarz pulverbeschichtet*
- WE *Weiß pulverbeschichtet*





### VERGLASUNG

- HKP *Hohlkammerplatten*
- ESG *Kristallklares Sicherheitsglas (ESG)*
- HKP  
ESG *Kombiverglasung*

### GLASHALTETECHNIK

-  *Federklammer-System*
-  *Einstecktechnik*
-  *Einschubtechnik*
-  *Einfass-System*
-  *Doppelrahmen-System*

### BESONDERE MERKMALE

-  *Stahlfundamentrahmen enthalten oder konstruktionsbedingt nicht nötig*
-  *Stehhöhe (Seitenhöhe mind. 1,60 m)*
-  *Bodentiefe Türschwelle*
-  *Inklusive Schloss und Schlüssel*
-  *TUV-zertifiziert (weitere Infos s. S. 56)*



# DER ZUBEHÖR-FINDER auf vitavia.de

## So finden Sie bequem das passende Gewächshauszubehör

Um bei der Vielzahl an Gewächshausmodellen mit den jeweiligen Besonderheiten ganz sicher sein zu können, dass Sie wirklich genau den passenden Zubehörartikel auswählen, empfehlen wir Ihnen die Nutzung unseres Zubehörfinders auf [www.vitavia.de](http://www.vitavia.de). Um an Ihren gewünschten – und garantiert passenden Zubehörartikel zu kommen, gibt es zwei Wege, die wir Ihnen hier (A) und umseitig (B) vorstellen:

## A SIE HABEN SICH FÜR EIN GEWÄCHSHAUS ENTSCIEDEN UND SUCHEN NUN PASSENDES ZUBEHÖR?



Scannen Sie auf der Gewächshaus-Seite hier im Katalog den QR-Code ein. Sie landen direkt auf der entsprechenden Gewächshausseite auf [vitavia.de](http://vitavia.de). Alternativ können Sie auch auf [vitavia.de](http://vitavia.de) gehen und dort unter **PRODUKTE** auf **GEWÄCHSHÄUSER** und dann auf das Modell Ihrer Wahl klicken.

## 2

Unten auf der Seite finden Sie alle erhältlichen Modelle nach Größen tabellarisch aufgelistet: In der Zeile mit dem ausgewählten Artikel wählen Sie dann rechts den Punkt **ZUBEHÖR** aus – und landen auf einer Übersichtsseite, die alle Zubehörartikel auflistet, die zu Ihrem Gewächshausmodell passen.

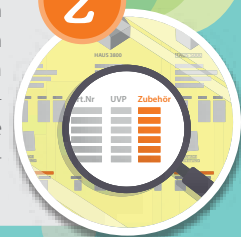

## 3



Wählen Sie das Zubehör Ihrer Wahl aus, um weitere Informationen, inklusive der Artikelnummer zu erhalten, mit der Sie das Produkt dann im Handel erwerben können.

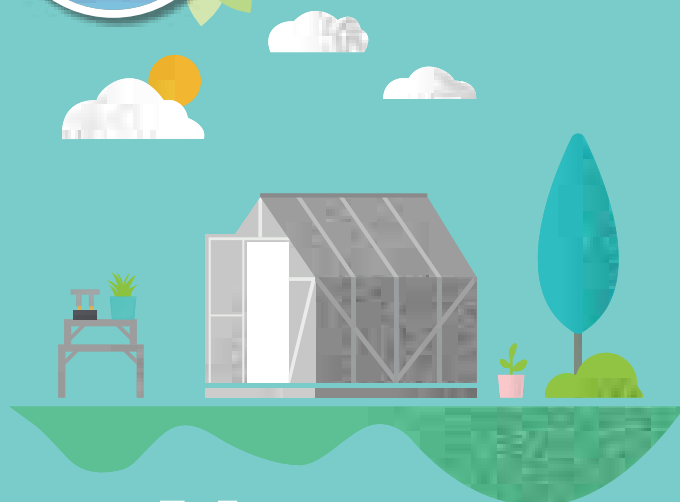

# Vitavia

# DER ZUBEHÖR-FINDER auf *vitavia.de*

**B** SIE HABEN EINEN ZUBEHÖR-ARTIKEL GEFUNDEN UND MÖCHTEN PRÜFEN, OB ES ZU IHREM GEWÄCHSHAUS PASST?

1

Scannen Sie den folgenden QR-Code ein, der Sie direkt zum Zubehör-Finder auf unserer Website *vitavia.de* führt:



2

Alternativ können Sie auch auf [www.vitavia.de](http://www.vitavia.de) gehen und sich im Service-Menü oben rechts durch Klick auf den Button ZUBEHÖR-FINDER direkt auf die Seite leiten lassen.

3

Hier geben Sie dann die Zubehör-Artikelnummer aus diesem Katalog ein, um sich weitere Informationen zu Ihrem Wunsch-Produkt anzeigen zu lassen.

# Vitavia

📍 E.P.H. Schmidt & Co. GmbH • Höfkerstr. 30 • 44149 Dortmund



## Gerätehäuser PRODUKT-LEGENDE

Mit den folgenden Symbolen verschaffen Sie sich schnell einen Überblick über die wichtigsten Merkmale der Gerätehäuser.





### FARBEN

-  Silber Metallic
-  Jade
-  Anthrazit
-  Anthrazit Matt
-  Tanne/Weiß
-  Schiefer/Graphit
-  Schiefer/Weiß
-  Holzoptik/Nuss
-  Javabraun
-  Blank

### MATERIALEIGENSCHAFTEN

-  Feuerverzinkter Stahl
-  Galvanisch verzinkter Stahl
-  Vinylbeschichtung
-  Multilayer-Einbrennlackierung
-  Überlappend montierte Paneele
-  Innenliegende Kastenprofile

### BESONDERE MERKMALE

-  Stehhöhe (Seitenhöhe mind. 1,60 m)
-  Integrierte Schiebetür
-  Integrierte Schwingtür
-  Integrierter Klappdeckel
-  Inklusive Schloss

## VOR DEM AUFBAU

Vitavia Gewächshäuser sind so konstruiert, dass Hobbygärtnerinnen und -gärtner sie selbst aufbauen können. Es handelt sich um Bausätze mit gut bebilderten und übersichtlichen Anleitungen, die die Montage schrittweise zeigen. Im Downloadbereich auf [www.vitavia.de](http://www.vitavia.de) befinden sich darüber hinaus kurze Aufbau-Clips zu einzelnen Aufbauschritten und animierte 3D-Zeichnungen zum Aufbau ganzer Gewächshäuser.

### WICHTIG: *Bevor Sie anfangen*

1. Bereiten Sie im Vorfeld den Untergrund vor.
2. Die Verglasung muss an einem Stück erfolgen, planen Sie daher hierfür einen ganzen Tag ein. Die Verglasung sollte außerdem bei Windstille, oder wenn nur wenig Wind herrscht, vorgenommen werden.
3. Planen Sie, gerade bei größeren Häusern, für den Aufbau ein Wochenende und hier und da ein zweites Paar Hände ein.

## GEWÄCHSHAUSUNTERGRUND UND FUNDAMENT

All unsere Gewächshäuser brauchen ein Bodenfundament, auf dem sie fest verankert werden müssen. Für einen sorgenfreien Aufbau ist das richtige Fundament entscheidend: es sollte absolut eben und rechtwinklig sein. Einige benötigen zusätzlich eine Rahmenunterkonstruktion, unter anderem, um die Gleitfähigkeit der Schiebetüren sicherzustellen.



### 1. RAHMENUNTERKONSTRUKTION

#### Stahlblechfundamentrahmen

Eine einfache und schnelle Wahl für die Unterkonstruktion ist der Stahlblechfundamentrahmen. Nur er ist für alle Fundamenttypen geeignet. Zu allen Gewächshäusern, die eine Unterkonstruktion benötigen, wird auf den Produktseiten ein passender Stahlblechfundamentrahmen angeboten. Alle Modelle, bei denen der Stahlfundamentrahmen im Lieferumfang enthalten ist, oder dieser konstruktionsbedingt nicht nötig ist sind mit dem folgenden Symbol gekennzeichnet.



#### Lattenkonstruktion

Alternativ zum Stahlfundamentrahmen fertigen Sie anhand der Maßangabe aus der jeweiligen Montageanleitung eine Lattenkonstruktion an. Diese besteht aus wetterfestem, imprägniertem Holz und ist mind. 18 mm stark und max. 32 mm breit. Die Lattenkonstruktion ist nicht für das Punktfundament geeignet.

## 2. FUNDAMENT

Falls keine ebene, feste Stellfläche wie ein Plattenfundament, eine Terrasse, oder ähnliches vorhanden ist, haben Sie mehrere Optionen, ein Fundament zu bauen. Bitte beachten Sie, dass die folgenden Ausführungen keine fachmännische Beratung ersetzen.

### Punktfundament aus Beton



Das Punktfundament sollten Sie ausschließlich in Verbindung mit einem Stahlblechfundamentrahmen nutzen.

Bitte montieren Sie den Stahlblechfundamentrahmen gemäß der Anleitung. Markieren Sie die Punkte, an denen Sie die Fundamentbeine einlassen wollen. Heben Sie frostfreie, 60 bis 80 cm tiefe Löcher an diesen Stellen aus, ca. 30 bis 40 cm breit. Schütten Sie ca. 20 cm Frostschutzkies (Schotter) ein und verdichten Sie ihn standfest. Lassen Sie die Fundamentbeine ein und füllen Sie die Löcher zuletzt mit Magerbeton aus. Bitte achten Sie darauf, dass der Stahlblechfundamentrahmen rechtwinklig und eben steht. Ein späteres Ausrichten, nach der Aushärtung des Betons, ist nicht möglich.

Die Gründung durch das Punktfundament lässt sich alternativ durch unsere Erdanker umsetzen (s. S. 77).





## Streifenfundament aus Beton

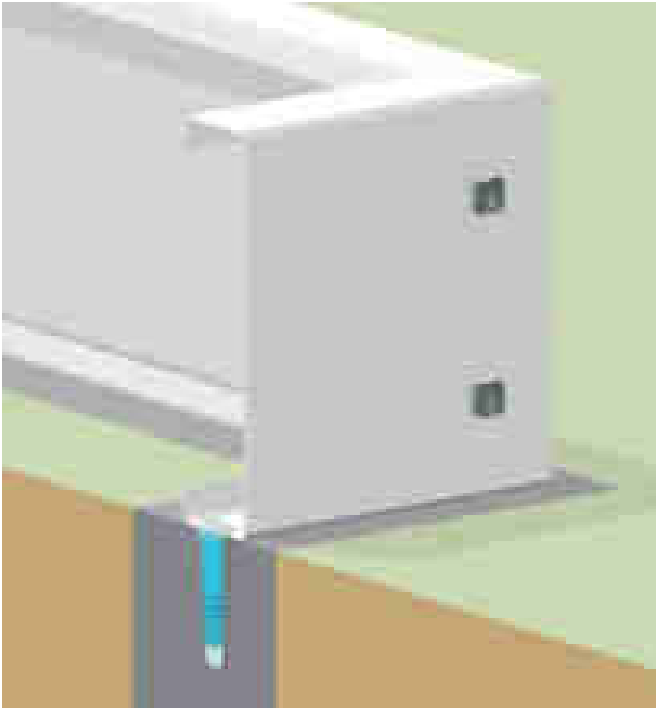

Bei dieser Art der Fundamentierung heben Sie gemäß dem Sockelmaß einen ausreichend breiten Graben (s. Montageanleitung) aus, 60 bis 80 cm tief, so dass das Fundament frostfrei gründet. Füllen Sie ca. 20 cm Frostschutzkies ein und verdichten Sie ihn. Der Kiesgrund kann um weitere Lagen erhöht werden, mindestens 30 cm Höhe sollten für den Beton bleiben.

Bauen Sie eine Schalung und gießen Sie zuletzt Ihren Fundamentstreifen aus Magerbeton. Erst wenn das Streifenfundament komplett ausgehärtet ist, setzen Sie den Stahlblechfundamentrahmen oder Ihre Lattenkonstruktion auf den Sockel und verschrauben Sie sie miteinander. Modelle ohne Unterkonstruktion verschrauben Sie direkt. Achten Sie immer auf die rechtwinklige Ausrichtung.

## Fundamentsockel aus Betonstein, behandeltem Holz oder Kunststoff

Die Fundamentierung mit Fertigteilen, z. B. aus Betonstein, die senkrecht in die Erde gelassen werden, weist eine ähnliche Funktionsweise wie das gegossene Streifenfundament auf.

Heben Sie gemäß dem Sockelmaß einen frostsicheren Graben aus, 60 bis 80 cm tief. Füllen Sie diesen mit Frostschutzkies, dabei lagenweise alle 20 cm standfest verdichten, die Gesamthöhe angepasst an Ihre Sockelsteine. Ein Ausgleichsbett aus Split erleichtert das Ausrichten der Steine in Höhe und Flucht.

Füllen Sie die Erde um die Steine so auf, dass die Steine senkrecht stehen und seitlich fixiert sind. Dann verdichten Sie zuletzt die Erde um den Sockel. Anstelle von Betonsteinen können Sie auch Fertigteile aus Kunststoff oder imprägniertem Holz verwenden.

Ein Fundamentplan ist in der Montageanleitung enthalten. Gern stellen wir Ihnen auf Wunsch einen Fundamentplan vor der Lieferung des Gewächshauses zur Verfügung.

Eine allgemeine Anleitung zum Bau eines Fundamentes, sowie den für Ihr Gewächshaus passenden Fundamentplan finden Sie auf unserer Homepage [www.vitavia.de](http://www.vitavia.de), indem Sie dort das entsprechende Gewächshaus auswählen. Suchen Sie Ihr Gewächshaus aus und öffnen Sie die Montageanleitung direkt unterhalb des großen Produktbildes. Im hinteren Teil der Montageanleitung finden Sie die Spezifikationen im Kapitel „0“.

## DER OPTIMALE STANDORT

Für die langfristige Freude an Ihrem Gewächshaus ist der richtige Standort entscheidend. Achten Sie darauf, dass das Gewächshaus möglichst windgeschützt und in der Nähe Ihres Hauses oder Gartenhauses steht. So verhindern Sie Sturmschäden und schnelles Auskühlen in den kälteren Monaten und sichern die einfache Versorgung mit Strom und Wasser.

Natürlich ist ein Ort mit möglichst hoher, natürlicher Lichteinstrahlung empfehlenswert. Idealerweise ist das Gewächshaus von Nord nach Süd ausgerichtet. Denken Sie daran, die gesetzlichen Bestimmungen einzuhalten, wie z. B. den korrekten Grenzabstand zum Nachbargrundstück.

## PASSENDES ZUBEHÖR

Vitavia verfügt über ein umfangreiches Zubehörrepertoire, das thematisch gegliedert im Zubehörteil ab Seite 64 aufgeführt ist. Auf der folgenden abtrennbaren Ausklappseite finden Sie darüber hinaus eine Anleitung zur Nutzung des Online Zubehör-Finders auf [www.vitavia.de](http://www.vitavia.de), zu dem Sie sich über die QR-Codes im Katalog auch direkt verlinken lassen können.

Bitte beachten Sie, dass Sie bei älteren Smartphones eine Scan-App zur Erkennung des QR-Codes benötigen. Bei neueren Geräten genügt die integrierte Kamera-App. Achten Sie beim Scannen auf gute Lichtverhältnisse.

## VERSICHERUNGSSCHUTZ

Falls Sie eine Gebäudeversicherung für Ihr Wohnhaus abgeschlossen haben, empfiehlt es sich, der Versicherungsgesellschaft den Erwerb des Gewächshauses anzuzeigen. Bei vielen Versicherungen genügt dies, und das Gewächshaus ist ohne zusätzliche Kosten mitversichert. Andere Versicherungsgesellschaften verlangen einen geringen zusätzlichen jährlichen Beitrag. Damit ist das Gewächshaus gegen Sturmschäden ab Windstärke 8 versichert.

*Haben Sie weitere Fragen?*

Unser Kundendienst beantwortet sie – und hilft Ihnen gerne bei der Problemlösung weiter. Rufen Sie uns an oder schreiben Sie uns.

**KONTAKTDATEN**  
Tel.: +49 231-941 655-70  
(Mo-Do: 9.00-15.00 Uhr, Fr: 8.00-12.00 Uhr)  
Mail: [kundendienst@eph-schmidt.de](mailto:kundendienst@eph-schmidt.de)

**KUNDENSERVICE MIT HELFEN GERN**    **MONTAGE EINFACH & SCHNELL**    **HÖCHSTE QUALITÄT SEIT 1922**

Unkompliziert an Ersatzteile kommen Sie auch über den Online-Ersatzteile-Shop Kunesco: [www.kunesco.de](http://www.kunesco.de)



*Vitavia & mehr*

## ZUBEHÖR

### VERVOLLKOMMEN SIE IHR GEWÄCHSHAUS...

Wir möchten, dass Sie gern in Ihrem Gewächshaus arbeiten und sich auch darin wohlfühlen, wenn Sie gerade mal nicht pflanzen, Unkraut zupfen oder ernten. Optimale Bedingungen sollen auch Ihre Pflanzen darin vorfinden, um wachsen und gedeihen zu können – und so hohe Erträge einbringen, dass sich Ihr Arbeitseinsatz lohnt. Das Gewächshauszubehör, das Sie in den folgenden Zubehörkapiteln finden, soll daher den wichtigsten Bedarf Ihrer Pflanzen decken: angemessene Belüftung, Temperatur, Licht, Schatten und Wasser. Darüber hinaus sollen Sie als Gewächshausgärtner alles Nötige finden, um Ihr Gewächshaus aufzubauen, einzurichten und zu warten.

Das Zubehör in diesem Gartenkatalog wird gezielt für Vitavia Gewächshäuser hergestellt (Vitavia) oder eingekauft (z. B. Pergart). So sind viele Produkte in den gleichen Farbvarianten wie die Gewächshäuser erhältlich, passen die Leistungsstärken der Lüfter und Heizungen zu den typischen Gewächshausgrößen und fügen sich angebotene Formate platzsparend in entsprechende Modelle.

Wir weisen im Katalog an entsprechender Stelle auf die besonders gut oder nicht passenden Gewächshausmodelle hin. Nutzen Sie auch gern unseren Zubehör-Finder (siehe Ausklappseite), um auf der Vitavia-Webseite das exakt passende Zubehör zu Ihrem Gewächshaus zu finden.



# EINRICHTUNG

## Tische & Regale

Die folgenden Einrichtungsgegenstände helfen Ihnen dabei, den wertvollen Gewächshausraum optimal zu nutzen!

Ihre Pflanzen sollen den Platz bekommen, den sie benötigen, die wichtigsten Arbeitsmittel sollen greifbar sein und Sie sollten sich beim Arbeiten oder Genießen angemessen bewegen können. Das alles hängt u. a. von der optimalen Raumausbeute ab. Alle Alutische, -aufsätze und -regale von Vitavia sind aus dem gleichen Material wie Vitavia Gewächshausprofile und sind daher stabil, extrem widerstandsfähig, filigran im Look und echte Leichtgewichte. Das heißt, sie fügen sich dauerhaft und dezent ins Gewächshaus ein und sind mühelos umzustellen, was eine Anpassung der Einrichtung an die Fruchtfolge erlaubt.

### ALUMINIUMTISCH

Bemaßung: B 121 x T 54 x H 76 cm | Material: eloxiertes oder pulverbeschichtetes Aluminium | Farben: Alu eloxiert, Smaragd<sup>2)</sup> oder Schwarz<sup>2)</sup> | Besonderheiten: 1 oder 2 Ebenen möglich, selbststehend

Ebenen	Farbe:	Art.-Nr.:	UVP <sup>1)</sup> €:
1	Alu eloxiert	260120	119,90 €
1	Smaragd <sup>2)</sup>	2601214	149,90 €
1	Schwarz <sup>2)</sup>	2601219	149,90 €
2	Alu eloxiert	260125	179,90 €
2	Smaragd <sup>2)</sup>	2601264	229,90 €
2	Schwarz <sup>2)</sup>	2601269	229,90 €

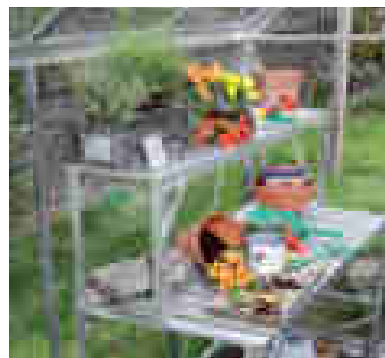
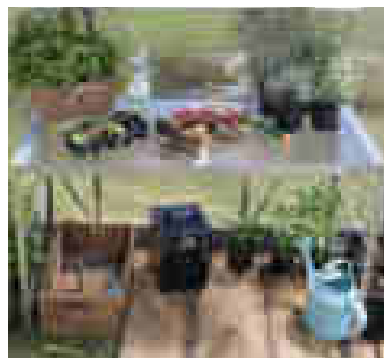

### ALUMINIUMTISCH MIT HKP, 16 MM

Bemaßung: B 121 x T 54 x H 76 cm | Material: eloxiertes oder pulverbeschichtetes Aluminium + PC | Farben: Alu eloxiert, Smaragd<sup>2)</sup> oder Schwarz<sup>2)</sup> | Besonderheiten: Arbeitsplatte aus HKP 16 mm, geteilt und herausnehmbar

Ebenen	Farbe:	Art.-Nr.:	UVP <sup>1)</sup> €:
1	Alu eloxiert	260130	119,90 €
1	Smaragd <sup>2)</sup>	2601304	149,90 €
1	Schwarz <sup>2)</sup>	2601309	149,90 €

### TISCHAUFsätze

Bemaßung: B 121 x T 28 x H 39 cm | Material: eloxiertes oder pulverbeschichtetes Aluminium | Farben: Alu eloxiert, Smaragd<sup>2)</sup> oder Schwarz<sup>2)</sup> | Besonderheiten: Arbeitsplatte aus Alu oder PC, geteilt und herausnehmbar

Material:	Farbe:	Art.-Nr.:	UVP <sup>1)</sup> €:
Alu	Alu eloxiert	260127	74,90 €
	Smaragd <sup>2)</sup>	2601274	84,90 €
	Schwarz <sup>2)</sup>	2601279	84,90 €
Alu mit HKP	Alu eloxiert	260137	74,90 €
	Smaragd <sup>2)</sup>	2601374	84,90 €
	Schwarz <sup>2)</sup>	2601379	84,90 €



### ABKLAPPBARES ALUREGAL

Bemaßung: B 120 x T 31 cm | Material: eloxiertes oder pulverbeschichtetes Aluminium | Farben: Alu eloxiert, Smaragd<sup>2)</sup> oder Schwarz<sup>2)</sup> | Inklusive: Befestigungsmaterial

Farbe:	Art.-Nr.:	UVP <sup>1)</sup> €:
Alu eloxiert	260201	84,90 €
Smaragd <sup>2)</sup>	2602014	99,90 €
Schwarz <sup>2)</sup>	2602019	99,90 €

### ABKLAPPBARER ALUTISCH

Bemaßung: B 120 x T 56 x H 81 cm | Material: eloxiertes oder pulverbeschichtetes Aluminium | Farben: Alu eloxiert, Smaragd<sup>2)</sup> oder Schwarz<sup>2)</sup> | Inklusive: Befestigungsmaterial

Farbe:	Art.-Nr.:	UVP <sup>1)</sup> €:
Alu eloxiert	260207	119,90 €
Smaragd <sup>2)</sup>	2602074	139,90 €
Schwarz <sup>2)</sup>	2602079	139,90 €



### DRAHTREGALSET FÜR IDA

2er Set | Bemaßung: B 61 x L 63 cm | Material: Draht mit Kunststoffummantelung | Farben: Weiß | Passend für: Ida 900 und 1300

Art.-Nr.: UVP<sup>1)</sup> €:  
260622 59,90 €

#### Praktisch

Mit diesen Regalen schaffen Sie auch in den ganz kleinen Modellen des Ida Gewächshauses noch zusätzliche Ablagefläche!



### ABKLAPPBARER ALUTISCH HERA

Passend für: Hera 4500 | Bemaßung: B 122 x T 52 x H 95 cm | Material: eloxiertes Aluminium | Farbe: Alu eloxiert | abklappbar

Art.-Nr.: UVP<sup>1)</sup> €:  
266920 89,90 €



### ABKLAPPBARES ALUREGAL HERA

Passend für: Hera 4500 | Bemaßung: B 122 x T 27 x H 29 cm | Material: eloxiertes Aluminium | Farbe: Alu eloxiert | abklappbar

Art.-Nr.: UVP<sup>1)</sup> €:  
266921 79,90 €

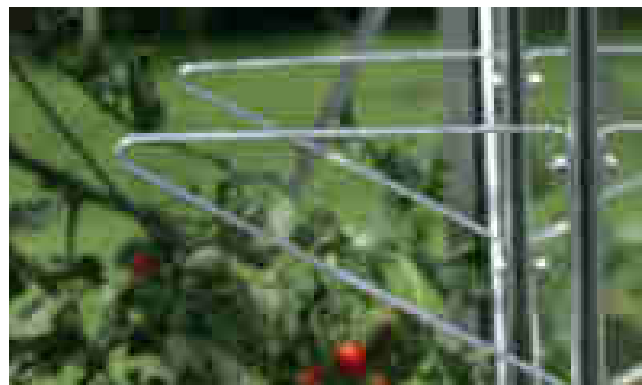

### ALUWANDREGAL

Bemaßung: B 122 x T 15 cm | Material: eloxiertes oder pulverbeschichtetes Aluminium | Farben: Alu eloxiert, Smaragd<sup>2)</sup> oder Schwarz<sup>2)</sup>

Farbe:	Art.-Nr.:	UVP <sup>1)</sup> €:
Alu eloxiert	260220	69,90 €
Smaragd <sup>2)</sup>	2602204	89,90 €
Schwarz <sup>2)</sup>	2602209	89,90 €



Alu eloxiert



Smaragd<sup>2)</sup>



Schwarz<sup>2)</sup>

### REGALTRÄGER

Einsatz: zur Verschraubung im Gewächshausprofil | Lieferumfang: 2er Set inklusive Rombusschrauben | Bemaßung: T ca. 25 cm | Material: Aluminium | Besonderheit: zur Befestigung eigener Regalböden

Art.-Nr.: UVP<sup>1)</sup> €:  
250650 19,90 €



#### Nachträglicher Einbau

Die Regalträger können mit Hilfe der mitgelieferten Rombusschrauben auch nachträglich in den Vitavia-Gewächshausprofilen befestigt werden





**NEU!**  
in Seegras



**15 JAHRE GARANTIE**  
AUF ZINCALUME® GEGEN DURCHROSTUNG



## Hochbeet Linus IN&OUT

Beete im Gewächshaus erleichtern die Gartenarbeit und sorgen für ein aufgeräumtes und leicht sauber zu haltendes Gewächshaus. Sie helfen, die Pflanzen zu organisieren – sowohl innerhalb der Beete als auch die Einrichtung des gesamten Gewächshauses betreffend.

Die Vitavia Hochbeete der Reihe IN&OUT bieten durch ihre Höhe von 40 cm einen leicht erhöhten Arbeitsbereich – sodass auch tief wurzelnde Pflanzen genug Erde finden, um sich gut darin zu halten und mit ausreichend Nährstoffen versorgt zu werden. Eine gezielte Erdschichtung kann die Bodenverhältnisse optimieren.



### LINUS IN&OUT

Passgenaue Innenbeete für Vitavia Gewächshäuser | auch für Einsatz im Außenbereich geeignet | Bleche: Zincalume® in den Farben Granit oder Seegras | Profile: eloxiertes oder Schwarz pulverbeschichtetes Aluminium | Ausführungen: S, M, L

#### LINUS IN&OUT S

Maße: ca. B 65 x L 185 x H 40 cm | Passend für: Comet, Venus, Planet, Apollo, Triton, Orion, Flora

Farbe:	Art-Nr.:	UVP <sup>1)</sup> €:
Granit/Alu eloxiert	40001524	199,90 €
Granit/Schwarz <sup>2)</sup>	40004385	219,90 €
Seegras/Alu eloxiert	40005569	199,90 €
Seegras/Schwarz <sup>2)</sup>	40005625	219,90 €

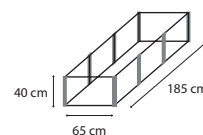

#### LINUS IN&OUT M

Maße: ca. B 185 x L 185 x H 40 cm | Passend für: Comet, Venus, Planet, Apollo, Triton, Orion, Flora

Farbe:	Art-Nr.:	UVP <sup>1)</sup> €:
Granit/Alu eloxiert	40001525	289,90 €
Granit/Schwarz <sup>2)</sup>	40004386	299,90 €
Seegras/Alu eloxiert	40005568	289,90 €
Seegras/Schwarz <sup>2)</sup>	40005626	299,90 €

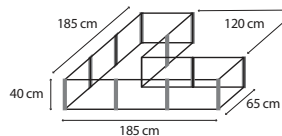

#### LINUS IN&OUT L

Maße: ca. B 65 x L 245 x H 40 cm | Passend für: Meridian 1, Meridian 2, Uranus, Jupiter, Olymp, Cassandra, Zeus Comfort, Playa, Diana, Sirius, Aphrodite, Ida 3300-7800, Athena

Farbe:	Art-Nr.:	UVP <sup>1)</sup> €:
Granit/Alu eloxiert	40001526	229,90 €
Granit/Schwarz <sup>2)</sup>	40004387	249,90 €
Seegras/Alu eloxiert	40005567	229,90 €
Seegras/Schwarz <sup>2)</sup>	40005627	249,90 €

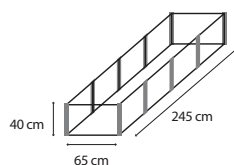





# BELÜFTUNG & TEMPERATURKONTROLLE

## Alles für ein gutes Klima

Das ganze Jahr können leichte Temperaturanpassungen für die Anzucht temperatur-empfindlicher Jungpflanzen nötig sein.

In den warmen Jahreszeiten freuen sich Pflanzen und Gärtner über eine frische Brise und im frühen Frühjahr und im Winter über die Väterchen Frost entgegenwirkende Wärme einer unserer Gewächshausheizungen.

Die hier vorgestellten Fenster, automatischen Lüftungshilfen, Heizungen und Messgeräte können also entscheidend Ihren Ernterfolg und Ihr Wohlbefinden verbessern.

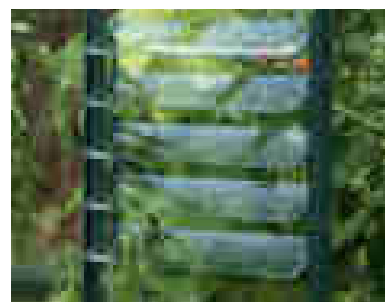

### SEITENFENSTER

Material: Eloxiertes oder pulverbeschichtetes Aluminium und Verglasung passend zum Gewächshausmodell | Farben: Alu eloxiert, Smaragd<sup>2)</sup>, Schwarz<sup>2)</sup>, Weiß<sup>2)</sup> | Ausführungen: V, Z und H | Hinweis: Um das richtige Format der Ausgleichscheibe sicherzustellen, ist bei ESG-Seitenfenstern die Angabe des Gewächshausmodells erforderlich

### SEITENFENSTER V

Passend für: Venus, Planet, Apollo, Meridian 1, Meridian 2, Uranus, Jupiter, Olymp, Cassandra, Playa, Diana

Ausführung:	Farbe:	Art.-Nr.:	UVP <sup>1)</sup> €:
HKP ca. 6 mm	Alu eloxiert	40000546	79,90 €
	Smaragd <sup>2)</sup>	40000604	89,90 €
	Schwarz <sup>2)</sup>	40000606	89,90 €
	Schwarz <sup>2)</sup>	40000608	89,90 €
ESG ca. 3 mm	Alu eloxiert	40000545	89,90 €
	Smaragd <sup>2)</sup>	40000603	99,90 €
	Schwarz <sup>2)</sup>	40000607	99,90 €

### SEITENFENSTER H

Passend für: Athena, Aphrodite

Ausführung:	Farbe:	Art.-Nr.:	UVP <sup>1)</sup> €:
ESG ca. 3 mm	Alu eloxiert	40000853	119,90 €
	Schwarz <sup>2)</sup>	40000827	119,90 €
	Weiß <sup>2)</sup>	40000828	119,90 €

### SEITENFENSTER Z

Passend für: Zeus Comfort | Hinweis: Für HKP-Modelle kann die Hohlkammerplatte des Gewächshauses genutzt werden

Ausführung:	Farbe:	Art.-Nr.:	UVP <sup>1)</sup> €:
ESG ca. 3 mm	Alu eloxiert	40000549	119,90 €
	Schwarz <sup>2)</sup>	40000832	119,90 €
ohne Verglasung	Alu eloxiert	40000547	79,90 €
	Schwarz <sup>2)</sup>	40000548	89,90 €

### DACHFENSTER

Material: eloxiertes oder pulverbeschichtetes Aluminium | Produkt: ohne Verglasung | Passend für: A) Venus, Planet, Apollo, Meridian 1, Meridian 2, Uranus, Jupiter, Olymp, Cassandra, Diana, Sirius; B) Triton; C) Zeus Comfort

Ausführung:	Farbe:	Art.-Nr.:	UVP <sup>1)</sup> €:
A) Venus & Co.	Alu eloxiert	260402	49,90 €
	Smaragd <sup>2)</sup>	2604024	59,90 €
	Schwarz <sup>2)</sup>	2604029	59,90 €
B) Triton	Alu eloxiert	260410	59,90 €
	Smaragd <sup>2)</sup>	2604104	59,90 €
C) Zeus Comfort	Alu eloxiert	260408	89,90 €
	Schwarz <sup>2)</sup>	268030	99,90 €



### AUTOMATISCHE FENSTERHEBER

Antrieb: temperaturabhängige autom. Belüftung, stromlos | Öffnungshöhe: ca. 45 cm | Öffnungstemperatur: zwischen 16 °C und 25 °C | Hebkraft: ca. 7 kg | Verwendung: passend für Alu- und Holzgewächshäuser

Name:	Ausführung:	Art.-Nr.:	UVP <sup>1)</sup> €:
Thermovent	mit Alu-Zink Beschichtung	360324	44,90 €
Ventomax	in Schwarz	360325	46,90 €
Sesam Spiro	mit Thermometer, rostfrei	360326	49,90 €
Univent	für Frühbeete Gaia XS, 2X u. 3X; Ida 900/1300	360327	46,90 €

### LAMELLENWANDFENSTER

Bemaßung (B x H): 61 x 45 cm | Material: eloxiertes oder pulverbeschichtetes Aluminium, 5 Glasscheiben | Farben: Alu eloxiert, Smaragd<sup>2)</sup>, Schwarz<sup>2)</sup> | Passend für: Comet, Venus, Planet, Apollo, Meridian 1, Meridian 2, Uranus, Jupiter, Olymp, Diana, Ida 5200 bis 7800 | Besonderheit: stufenlos verstellbar, mehrschichtige, zugluftfreie Belüftung | Hinweis: bei ESG zusätzliche Scheibe für Seitenwand nötig, auf Anfrage erhältlich

Farbe:	Art.-Nr.:	UVP <sup>1)</sup> €:
Alu eloxiert	260350	69,90 €
Smaragd <sup>2)</sup>	260354	79,90 €
Schwarz <sup>2)</sup>	260358	79,90 €

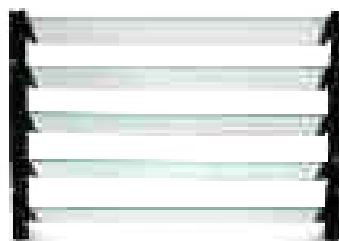

### AUTOMATISCHER FENSTERHEBER FÜR LAMELLENFENSTER

Antrieb: temperaturabhängige autom. Belüftung, stromlos | Material: Aluminium | Öffnungstemperatur: zwischen 16 °C und 25 °C | Passend für: alle Lamellenwandfenster (außer Playa)

Art.-Nr.:	UVP <sup>1)</sup> €:
360328	49,90 €

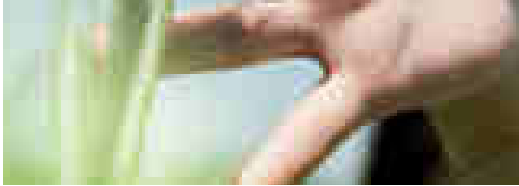

## SOLARVENTILATOR SOLARFAN

Material: Stahlblech verzinkt | 60 x 54,4 cm passend für: Venus, Planet, Meridian 1, Meridian 2, Uranus, Jupiter, Olymp, Cassandra, Diana, Sirius, Ida | 55,5 x 87 cm passend für: Athena | Besonderheit: Auch passend für Standardfenster anderer Gewächshaushersteller

Größe:	Art.-Nr.:	UVP <sup>(1)</sup> €:
60 x 54,4 cm	40000280	229,90 €
61 x 55,9 cm	40000282	229,90 €
61 x 61 cm	40000284	229,90 €
70 x 61 cm	40000285	229,90 €
55,5 x 87 cm	40000286	249,90 €



### Solar-Dachlüfter

Der solarbetriebene Lüfter sorgt dauerhaft und ressourcenschonend für eine gute Luftzirkulation im Gewächshaus. Hier finden Sie das Wichtigste zum Einbau und zur Funktionsweise in einem Kurz-Clip: [www.vitavia.de/downloads](http://www.vitavia.de/downloads)



## VITAVIA 2KW

Elektroheizung | Bemaßung: B 20 x T 22 x H 33,5 cm | Heizleistung: 0-2kW | Spritzwassergeschützt (IP X4) | Lüftungsleistung: bis zu 400 m<sup>3</sup>/h, 3 Stufen | stufenlose Temperatureinstellung | Besonderheiten: Lüfter ohne Heizer betreibbar; Zugang zur Stromquelle erforderlich

Art.-Nr.:	UVP <sup>(1)</sup> €:
40001487	199,90 €

## NORI FIRE

Petroleumheizung und Lampe | Bemaßung: H 20 x Ø 11,5 cm | Brenndauer: ca. 3 Tage je Füllung | Heizleistung: 50-100 W | Tankinhalt: 0,5 Liter | Gewicht: 0,75 kg

Produkt:	Art.-Nr.:	UVP <sup>(1)</sup> €:
NORI FIRE	40002724	19,90 €
Ersatzdocht (o. Abb.)	3720181	8,90 €



## LONI FIRE

Petroleumheizung | Bemaßung: H 17 x Ø 10,5 cm | Brenndauer: ca. 3 Tage je Füllung | Heizleistung: 50-100 W | Tankinhalt: 0,5 Liter | Gewicht: 0,5 kg

Produkt:	Art.-Nr.:	UVP <sup>(1)</sup> €:
LONI FIRE	40002725	14,90 €
Ersatzdocht (o. Abb.)	3720181	8,90 €

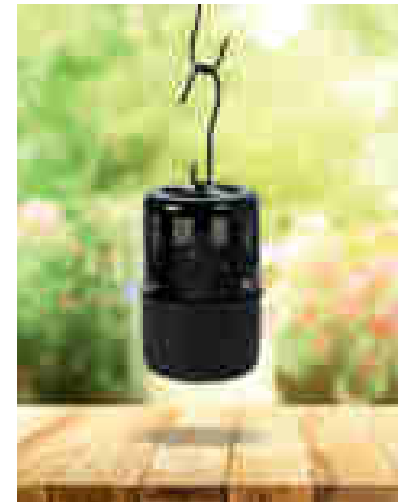

## MIN-MAX THERMOMETER

Bemaßung: B 12 x T 4 x H 22,5 cm | Messbereich: -50 bis +50 °C | Besonderheit: Zeigt neben der aktuellen Temperatur auch die Tief- und Höchsttemperatur des Messintervalls an

Art.-Nr.:	UVP <sup>(1)</sup> €:
250670	19,90 €

## HYGROMETER

Bemaßung: Ø ca. 50 x T 19 mm | Gibt neben der Temperatur den prozentualen Wert der relativen Luftfeuchtigkeit an | Messbereich: Temperatur -25 bis +55°C; Luftfeuchtigkeit 20 bis 100%

Art.-Nr.:	UVP <sup>(1)</sup> €:
40003453	19,90 €



## THERMOMETER

Bemaßung: B 8 x T 4 x H 8 cm | Messbereich: -20 bis +60 °C | Misst stetig die aktuelle Umgebungstemperatur

Art.-Nr.:	UVP <sup>(1)</sup> €:
250690	19,90 €

## ERDTHERMOMETER

Bemaßung: B 15,5 x T 4 x H 20 cm | Messbereich: -20 bis +60 °C | Misst stetig die aktuelle Bodentemperatur

Art.-Nr.:	UVP <sup>(1)</sup> €:
250660	19,90 €

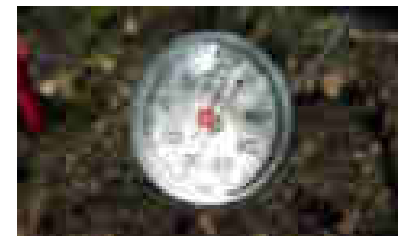



## ANTARES

Elektroheizung mit starkem Lüfter und einstellbarer Ausstrahlrichtung im Stahlgehäuse | Heizart: Strom | Temperatureinstellung: Stufenlos | Heizleistung: 3kW | Stufen Lüfter: 3 | Luftumwälzung: 280<sup>3</sup>/h | Luftstrom: 2,9 m/s | Schutzart: IP X4 | Geeignet für bis zu 40 m<sup>3</sup> Raum | Maße: L 31,5 x B 33,5 x H 40 cm | Isolierter Schutzgriff | Schutzgitter hinten und vorne | Besonderheiten: Zugang zur Stromquelle erforderlich

Art.-Nr.: UVP<sup>1)</sup> €:  
40002167 159,90 €



## BIG PARAFFIN

Petroleumheizung | Bemaßung: Ø 28 x 45 cm | Brenndauer: ca. 16 Std. je Füllung | Tankinhalt: 4 Liter | Gewicht: 4,4 kg | Besonderheiten: besonders starke Heizleistung, geeignet für große Gewächshäuser bis zu 14 m<sup>2</sup>

Art.-Nr.: UVP<sup>1)</sup> €:  
372691 159,90 €

## PETROLEUM-HEIZÖL

Aromatenarmes Petroleum, geruchlos + rußfrei | Farbe: klar | Menge: 1000 ml | Passend für: Lit Fire W4, Vit Fire W5, Big Paraffin oder andere Petroleumheizungen | Hinweis: **Beachten Sie, dass die Abgabe von Petroleum an den Kunden auf max. 1 Liter beschränkt ist**

Art.-Nr.: UVP<sup>1)</sup> €:  
40000934 9,90 €



## CARINAE & CEPHEI

Elektroheizung im Stahlgehäuse | Heizart: Strom | Temperatureinstellung: stufenlos | Stufen Lüfter: 3 | Luftstrom: 1,5 m/s | Schutzart: IP X4 | Schutzgitter hinten und vorne | Besonderheiten: Zugang zur Stromquelle erforderlich | **Cephei 2kW**: Heizleistung: 2kW | Luftumwälzung: 120<sup>3</sup>/h | Geeignet für bis zu 30 m<sup>3</sup> Raum | Maße: L 20 x B 21 x H 33 cm | **Carinae 2kW**: Heizleistung: 3kW | Luftumwälzung: 280<sup>3</sup>/h | Geeignet für bis zu 40 m<sup>3</sup> Raum | Maße: L 25,5 x B 25,5 x H 41 cm

Modell:	Art.-Nr.:	UVP <sup>1)</sup> €:
Cephei 2kW	40002165	99,90 €
Carinae 3kW	40002164	119,90 €



## VIT FIRE & LIT FIRE

Petroleumheizung | Bemaßung: Ø 30 x H 41 cm | Brenndauer: ca. 7 Tage je Füllung (VIT FIRE); ca. 3,5 Tage je Füllung (LIT FIRE) | Heizleistung: 300 W (VIT FIRE); 600 W (LIT FIRE) | Tankinhalt: 4,5 Liter | Gewicht: 1,6 kg (VIT FIRE); 1,9 kg (LIT FIRE)

Modell:	Art.-Nr.:	UVP <sup>1)</sup> €:
VIT FIRE	40002721	44,90 €
LIT FIRE	40002722	49,90 €
Ersatzdocht (o. Abb.)	3720171	8,90 €

## JARI FIRE

Petroleumheizung | Bemaßung: H 12 x Ø 19,2 cm | Brenndauer: ca. 8 Tage je Füllung | Heizleistung: 100 W | Tankinhalt: 1 Liter

Produkt:	Art.-Nr.:	UVP <sup>1)</sup> €:
JARI FIRE	40002723	29,90 €
Ersatzdocht (o. Abb.)	3720181	8,90 €





# BEWÄSSERUNG

## Systeme für Wasserhahn und Regentonne

Anders als beim Licht, sind die Pflanzen bei der Bewässerung vollkommen auf Sie angewiesen.

Mit den hier vorgestellten Bewässerungssystemen ersparen Sie sich selbst Mühen und den Pflanzen ungewollte Trockenperioden. Welche Bewässerung die Beste ist, hängt von der Gewächshausgröße, dem Wasserbedarf der Pflanze und den technischen Voraussetzungen im und am Gewächshaus ab.



### TRANSP. TROPFERSYSTEM DRIP'N ROLL



Transportables Tropfersystem zum Anschluss an den Wasserhahn oder -schlauch | Einsatzfläche: Beete bis zu 60 m<sup>2</sup> | Länge: 2 x 15 m | Tropfeinheiten: 100 | Bewässerungsvolumen: 2 l/h | Steuerung: möglich durch Bewässerungsuhr WT218 oder EMT | inkl. Adapter

Art.-Nr.: *UVP<sup>(1)</sup> €:*  
40000326 99,90 €

### HYDROMAT

Autom. Bewässerungs- u. Düngeanlage zum Anschluss an den Wasserhahn | Bemaßung: Ø 12 x H 25 cm | Verteilerschlauch: L 10 m | Tropfstäbe: 50 Stück | Tropfabstand: flexibel | Kapazität: 2,5 Liter

Art.-Nr.: *UVP<sup>(1)</sup> €:*  
250610 149,90 €

### TROPFSCHLAUCH DP15 & DP30



Einsatz DP30: Beete bis zu 30 m<sup>2</sup> | Einsatz DP15: Hoch- und Frühbeet über 5 m<sup>2</sup> | Passend für: Wasserhahn oder -schlauch | Länge: 15 m (DP15) bzw. 30 m (DP30) | Tropfabstand: ca. 30 cm | Inklusive: Druckregulierer und Filter | Steuerung: möglich durch Bewässerungsuhr WT218 oder EMT | inkl. Adapter

Ausführung: Art.-Nr.: *UVP<sup>(1)</sup> €:*  
DP15 40000322 29,90 €  
DP30 40000325 59,90 €



### ERWEITERUNGSSET HYDROMAT

Erweiterungsset für Hydromat | Umfang: 10 Tropfstäben | Besonderheit: um bis zu 150 Stäbe erweiterbar

Art.-Nr.: *UVP<sup>(1)</sup> €:*  
250615 39,90 €



## Bewässerungssystem MGS48

Das MGS48 bewässert bis zu 8 m<sup>2</sup> Beet, wahlweise mit Sprühnebel oder mit Tröpfchen. Der direkte Anschluss an den Wasserhahn erlaubt eine Durchflussmenge von 1,3L/h.

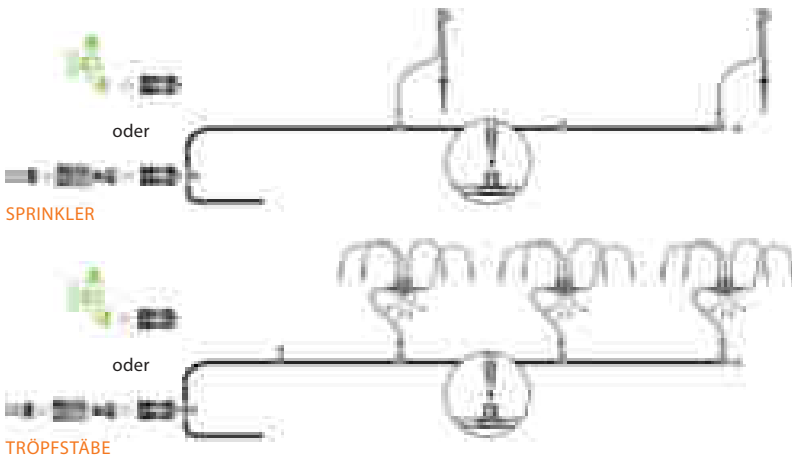

*2in1: Einsatz als Sprinkler und für Tröpfchenbewässerung*

**BEWÄSSERUNGSSYSTEM MGS48**

Einsatz: Gewächshaus 5-8 m<sup>2</sup> | Bewässerung: Tröpfchen und Sprühnebel | Anzahl Tropfstäbe: 48 Stück | Anzahl Sprinkler: 4 Stück | Durchflussmenge: 1,3 l/h | Inkl. Adapter für Wasserhahn, Tropfstäben und Sprinkler | Steuerung: möglich mit Bewässerungsuhr WT218

<b>Art.-Nr.:</b>	<b>UVP<sup>1)</sup> €:</b>
40000319	89,90 €

**ELGO**  
SAVING WATER SINCE 1906

## Regentonnensystem RWK50

Tröpfchenbewässerung ganz ohne Strom und Wasserhahn, einfach durch Anschluss an die Regentonne: Der Bewässerungsschlauch wird direkt auf den mitgelieferten Standard Gartenschlauch gesteckt.

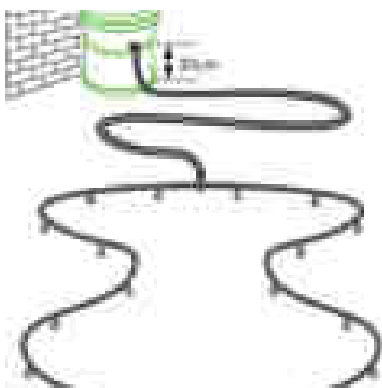

*Funktioniert ohne Strom und Wasserhahn!*

### REGENTONNENSYSTEM RWK50

Einsatz: Beet, Hecke & Gewächshaus | Bewässerung: Tröpfchen | Anzahl Tropfer: 50 Stück | Durchflussmenge: 0,3-0,5 l/h (vom Wasserstand in der Regentonne abhängig) | Steuerung: möglich durch Bewässerungsuhr EMT | Tipp: Positionierung 35 cm oberhalb des Beetes (für einen gleichmäßigen Fluss) | Inkl. 5 m Gartenschlauch, Adapter für Regentonne und Gartenschlauch, Verteiler für Bewässerungsschlauch

<b>Art.-Nr.:</b>	<b>UVP<sup>1)</sup> €:</b>
40000324	49,90 €



### ELEKTRONISCHE BEWÄSSERUNGSUHR WT218

Funktionsweise: batteriebetrieben | Passend für: Wasserhahn | Druckbereich: 0-8bar (120 PSI) | Max. Wassertemperatur: 60 °C | Besonderheiten: Einstellung von Bewässerungsdauer, -frequenz und Uhrzeit möglich

<b>Art.-Nr.:</b>	<b>UVP<sup>1)</sup> €:</b>
40001597	59,90 €

### MECHANISCHE BEWÄSSERUNGSUHR EMT

Passend für: Bewässerungssysteme MGS24/48, Regentonnensysteme RWK24/36/50, Tropfschläuche DP15/30, PD25, Transp. Tropfsystem Drip'n Roll, Transp. Sprinklersystem und die Dunstkühlung | Funktionsweise: mechanisch | Laufzeit (manuelles Intervall): 1-120 Minuten

<b>Art.-Nr.:</b>	<b>UVP<sup>1)</sup> €:</b>
40000330	19,90 €

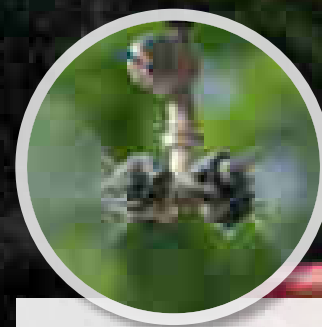

### DUNSTKÜHLUNG CMK



Einsatz: zur Luftbefeuchtung | Bewässerung: Dunstkühlung | Einsatzfläche: bis zu 20 m<sup>2</sup> | Inklusive: T-Adapter alle 1,20 m | Steuerung: möglich durch Bewässerungsuhr WT218

<b>Art.-Nr.:</b>	<b>UVP<sup>1)</sup> €:</b>
40000332	44,90 €





# BASICS

## Klein- und Ersatzteile

Von Federklammern über das Regenfallrohr bis zur Windsicherung und vieles mehr hält dieses Kapitel für Sie bereit: Denn all diese Details können den Unterschied zwischen Lust und Leid beim Gewächshausgärtnern ausmachen.

Die meisten der Zubehörteile sind universell im Vitavia Gewächshaus einsetzbar. Bitte achten Sie bei der Auswahl dennoch auf Angaben zu passenden Modellen.

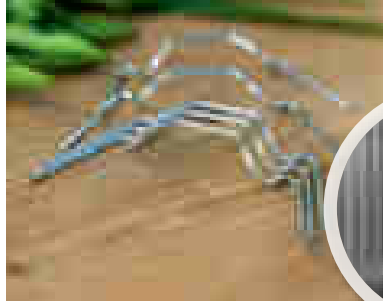

### GLASFEDERKLAMMERN

Menge: 20 Stück | Material: verzinkter Federstahl | Farbe: Blank oder Schwarz | Verwendung: zur Befestigung der Verglasung in Aluminiumprofilen, unter Spannung einzusetzen

Farbe:	Art.-Nr.:	UVP <sup>1)</sup> €:
Blank	250572	9,90 €
Schwarz	2505729	11,90 €

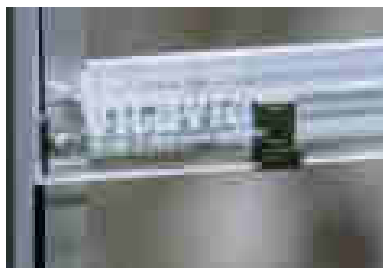

### GLASTRÄGER

Menge: 20 Stück | Material: Edelstahl | Farbe: Blank | Verwendung: zur überlappenden Montage von ESG (Klinkerverglasung)

Art.-Nr.:	UVP <sup>1)</sup> €:
250574	9,90 €



### FIRSTKRONE

Material: Kunststoff (PVC) | **A)** Passend für: Jupiter, Meridian 1, Meridian 2, Uranus, Olymp, Diana, Cassandra; **B)** Passend für: Sirius | Farben: Schwarz, Smaragd | Besonderheit: Verzierung und Taubenabwehr zugleich

Ausführung:	Farbe:	Art.-Nr.:	UVP <sup>1)</sup> €:
A) Jupiter & Co.	Smaragd	2602704	189,90 €
	Schwarz	2602707	189,90 €
B) Sirius	Smaragd	2602804	249,90 €
	Schwarz	2602807	249,90 €

*Die Firstverzierung wird einfach in den First eingeschoben: Neben einem edlen Look verleiht sie dem Gewächshaus auch einen wirksamen Schutz gegen Tauben.*

### WINDSICHERUNG

Einsatz: Ersetzt Federklammern und stabilisiert HKP bei windexponierter Lage | Befestigung: Zwischen den HKP und dem Aluminiumprofil | Passend für: alle Häuser mit HKP | Material: PC, Aluwinkel

Ausführung:	Art.-Nr.:	UVP <sup>1)</sup> €:
2500/3000/3800/4400 für HKP 4 mm	250804	89,90 €
2500/3000/3800/4400 für HKP 6 mm	250806	89,90 €
5000/5800/6200/7300 für HKP 4 mm	250814	139,90 €
5000/5800/6200/7300 für HKP 6 mm	250816	139,90 €
6700/7500 für HKP 4 mm	250824	199,90 €
6700/7500 für HKP 6 mm	250826	199,90 €
8300/9900/11500 für HKP 4 mm	250834	219,90 €
8300/9900/11500 für HKP 6 mm	250836	219,90 €



### REGENFALLROHRE

Bemaßung: L 28 x Ø 3,2 cm | Material: Kunststoff (PVC) | Farbe: Schwarz | Lieferumfang: 2 Fallrohre, 2 Verbindungsstücke, 2 Endstücke, 2 Klammern | **A)** Passend für: Comet, Venus, Planet, Apollo, Meridian 1, Meridian 2, Uranus, Jupiter, Olymp, Cassandra, Diana, Ida 900-3300 | **B)** Passend für: Triton

Ausführung:	Art.-Nr.:	UVP <sup>1)</sup> €:
A) Venus & Co.	2603043	29,90 €
B) Triton	2603083	29,90 €





### UNIVERSALSCHRAUBEN UND MUTTERNSATZ

Zum nachträglichen Einsetzen in Aluprofile | Menge: 10 Stück | Material: Aluminium eloxiert | Besonderheit: Rhombuskopf

Art-Nr.: UVP<sup>1)</sup> €:  
250570 9,90 €

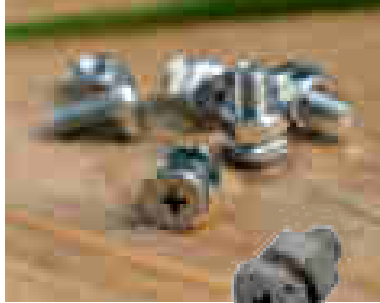

### STAHLSCHRAUBEN UND MUTTERNSATZ

Standardschraube für die Montage von Gewächshäusern | Menge: 10 Stück | Material: Edelstahl | Besonderheit: quadratischer Kopf

Art-Nr.: UVP<sup>1)</sup> €:  
250569 9,90 €

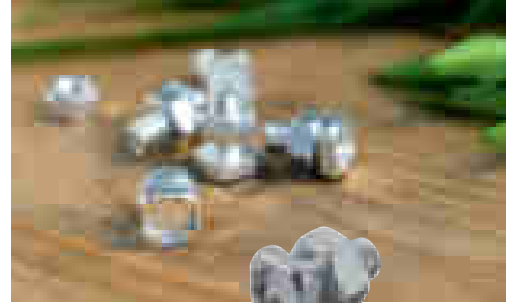

### ALUSCHRAUBEN UND MUTTERNSATZ

Standardschraube für die Montage von Gewächshäusern | Menge: 10 Stück | Material: Aluminium eloxiert | Besonderheit: quadratischer Kopf

Art-Nr.: UVP<sup>1)</sup> €:  
250571 9,90 €



ABDICHTBAND  
+ ALU-ABSCHLUSSLEISTEN  
= SCHUTZ VOR NÄSSE

### HKP-ABDICHTUNGS-SET



Abdeckband auf Rolle mit Alu-Abschlussleisten, Verwendung: Abdichtung von Hohlkammerplatten (4 o. 6 mm) bis 61 cm Breite, um das Eindringen von Feuchtigkeit zu minimieren | Breite: 25 mm | Material: selbstklebende UV-stabilisierte Spezialfolie u. Silikonpapier (Kleberolle), Aluminium (Leiste) | Hinweis: Abkleben muss vor Einsatz der HKP erfolgen

Ausführung:	Art.-Nr.:	UVP <sup>1)</sup> €:
S, 2500-3800 (GWH mit 3 Feld-Breite)	40002565	69,90 €
M, 5000-6500 (GWH mit 3 Feld-Breite)	40002652	89,90 €
L, 6700-11500 (GWH mit 4 Feld-Breite)	40002653	119,90 €

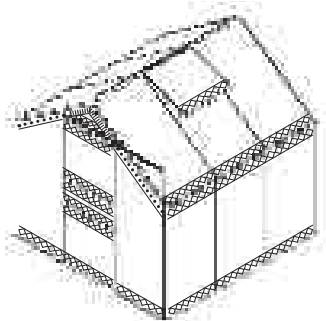

### DICHTUNGSSATZ

Dichtungstreifen zur Polsterung der Glasscheiben gegen das Alu-Profil | Obligatorische Montage bei Federklammermodellen bis 6 mm Stärke, bis 4 mm bei Verwendung einer Windsicherung | Länge: 10 m | Material: Kunststoff | Farbe: Schwarz | Passend für: alle Vitavia Gewächshäuser mit Federklammerverglasung

Art-Nr.: UVP<sup>1)</sup> €:  
250620 9,90 €



### ERSATZROLLEN FÜR SCHIEBETÜREN

Material: Kunststoff (PVC) | Lieferumfang: 2 Türrollen, Befestigungsmaterial, 2 Türgleiter | Verwendung: Schiebetür | Besonderheit: Türrollen kugelgelagert

Art-Nr.: UVP<sup>1)</sup> €:  
250600 14,90 €

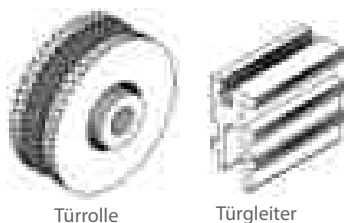

Türrolle

Türgleiter



# LICHT & SCHATTEN

## Schattiergewebe und Zusatzleuchten

Wo Licht ist, ist auch Schatten? Das mag stimmen, reicht so allgemein aber nicht für das erfolgreiche und genussvolle Betreiben eines Gewächshauses.

So sollten Ihre Pflanzen bei aller Liebe zur Sonne, keinen Schaden an zu intensiven Strahlen nehmen. Schattiergewebe schützt Ihre Pflanzen bei Glaseindeckung des Daches hervorragend vor dem sogenannten Brennglaseffekt. Dieser kann bei direkter Sonneneinstrahlung Ihre Pflanzen schädigen. Hergestellt aus PE zeichnet sich das Gewebe durch seine robuste Textur aus, die Sonne, Schmutz, Nässe genauso wie das regelmäßige Zusammenfallen in den sonnenärmeren Jahreszeiten problemlos überdauert.

Um andererseits auch in der Dämmerung und am Abend bei ausreichend Licht zu arbeiten und zu verweilen, sollte auch an die Beleuchtung gedacht werden. Die energiesparenden LED-Leisten sind hier eine ideale Lösung. Vorbereitet für die sekundenschnelle Befestigung am Standard-Dachprofil der Vitavia Gewächshäuser können sie dank mitgelieferter, alternativer Befestigungsklammern an jeder beliebigen Stelle – nicht nur im Gewächshaus – angeschraubt werden. Der mitgelieferte USB-Stecker erlaubt die autonome Energieversorgung, z. B. über eine Powerbank.

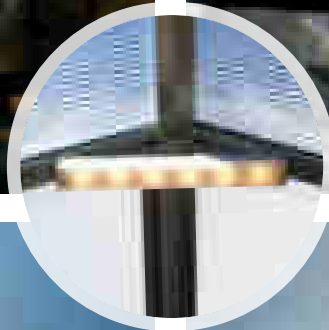
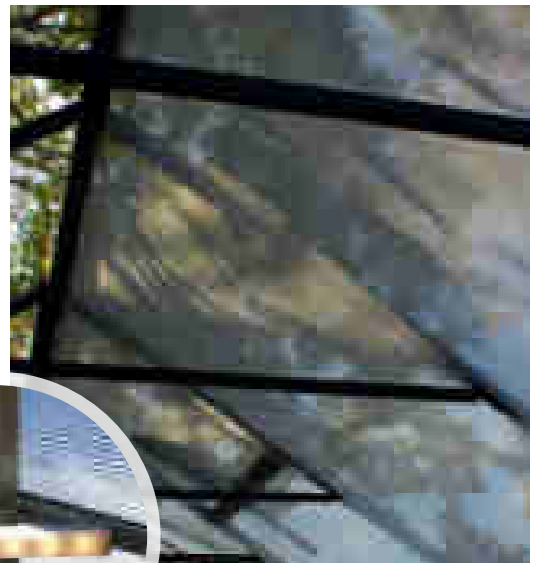

### LED-LEISTE MIT USB-ZUGANG

Universell einsetzbar | Passend für: Vitavia Gewächshäuser | Anzahl LED's: 6 (Kurz); 30 (Lang) | Bemaßung: B 19,5 x T 2,1 x H 1,9 cm (K); B 100 x T 2,1 x H 2,3 cm (L) | Material Schiene: Aluminium | Leistung: ca. 1 W (K); ca. 5 W (L) | Lichtstrom: 100 lm (K); 500 lm (L) | Stromanschluss: USB-Stecker (Inkl.) | Besonderheiten: lange Lebensdauer bei Temperaturen bis zu +86 °C, geringer Energiebedarf, spritzwassergeschützt, kein Anschluss an Steckdose nötig

### SCHATTIERGEWEBE

Bemaßung: B 183 x L 259 cm (ausreichend für 3 Standardfelder) | Material: PE-Gewebe | Schattierwirkung: 50 % | Farbe: Weiß | Besonderheiten: UV-stabil, verrottungsfest | Inklusive: Befestigungsmaterial für die blitzschnelle Montage im Gewächshaus

Art.-Nr.:	UVP <sup>1)</sup> €:
260330	49,90 €

### PFLANZLEUCHE PERGART

Lebenszeit: ca. 10.000 Stunden | Leistungsaufnahme: 14 W (~mit 75 W) | Stromanschluss: 230 V 50/60 Hz | Glühbirnenfassung: E 27 | Gewicht: 0,34 kg | Garantie: 2 Jahre | Inklusive integriertem An- und Ausschalter, Anschlusskabel und Stecker

Ausführung:	Art.-Nr.:	UVP <sup>1)</sup> €:
Pflanzleuchte Pergart	40004752	45,90 €
Ersatzlampe	40005676	19,90 €



Ausführung:	Art.-Nr.:	UVP <sup>1)</sup> €:
KURZ (K)	40000865	49,90 €
LANG (L)	40000866	99,90 €

# GARTENARBEIT

## Nützliche Helfer

Gärtnern muss kein Kraftakt sein, besonders nicht mit den hier vorgestellten Produkten zur Bepflanzung.

Oft sind es die kleinen Hilfen in der Start- und Wachstumsphase, die sich entscheidend auf die Freude und den späteren Erfolg beim Hobbygärtner auswirken. Kreieren Sie die ideale Wachstumsumgebung für Ihre Ernte von morgen!



### METALLSIEBE



Maschenweiten: 6,4, 9,5 und 12,7 mm | Lieferumfang: Set mit 3 verschiedenen Maschenweiten

Art.-Nr.: 372923 UVP<sup>(1)</sup> €: 29,90 €



**NEU!**  
in Schwarz

### UNIVERSALHALTER

Verwendung: zur Fixierung von Pflanzen durch Einspannen von Schnüren oder Drähten | Menge: 10 Stück | Material: Kunststoff | Besonderheit: Rhombuskopf zum Einsetzen in Gewächshausprofile

Art.-Nr.: 250580 UVP<sup>(1)</sup> €: 9,90 €



### BIOLET UNIVERSAL

A) Unkrautbrenner für kleine Grundstücke | Inklusive: Brennröhr mit Piezo-Zünder, ohne Gaskartusche | Brennerkopf: 26 mm | Flammentemperatur: 1000 °C | Verbrauch: bis zu 250 g/Std. (je nach Einstellung) | Besonderheit: ergonomische Kunststoffgriffe | B) Gaskartusche, 0,6 L, passend für BioLet Universal

Ausführung: Art.-Nr.: UVP<sup>(1)</sup> €:  
A) Universal 40000936 19,90 €  
B) Gaskartusche, 0,6 L 40000939 4,90 €

### MÄUSEGITTER DRNEO

Nagerschutz für Hoch- und Innenbeete | Material: galvanisierter Stahl | Maße: B 100 x T 100 cm | Drahtstärke: ca. 0,7 mm | Maschengröße: ca. 10 x 10 mm | Draht zur Verbindung mehrerer Bögen | Besonderheit: Je nach Hochbeetgrundfläche mehrfach kombinierbar | Hinweis: 1 Bogen passend für Vitavia Hochbeete, RUND; 2 Bögen passend für Vitavia-Hochbeete BASIC | Lieferumfang: 2 x Drahtnetz, 2 x Verbindungsdraht

Art.-Nr.: 40004317 UVP<sup>(1)</sup> €: 29,90 €

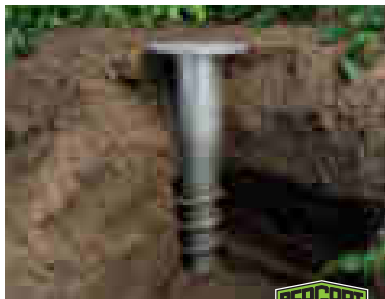
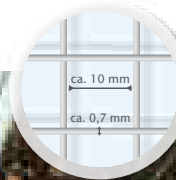
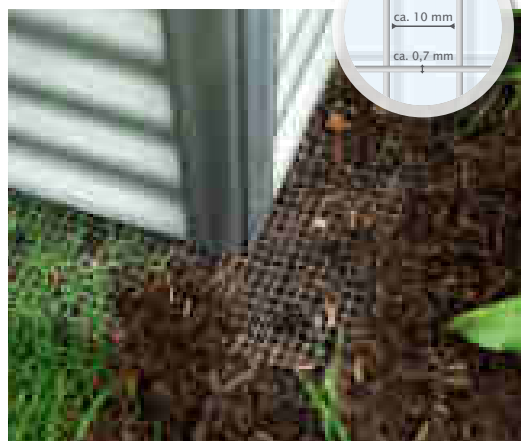

### ERDANKER

Stahlanker mit Schraubgewinde zur direkten Verankerung des Gewächs- oder Gerätehauses im Erdboden | Material: Stahl | Länge: ca. 500 mm | Menge: 2 Stück, je Packung | benötigte Mindestmenge: 4 Stck. (1 Stck. pro Ecke), je nach Modell mehr (s. Montageanleitung) | Besonderheit: Vorgebohrte Löcher in Kopfplatte zur Verschraubung im Fundamentrahmen

Art.-Nr.: 40002754 UVP<sup>(1)</sup> €: 89,90 €



### BLUMENAMPFELN

Bemaßung: B 10 x T 1,8 x H 50 cm | Material: Kunststoff (PVC) | Fassungsvermögen: 2 Töpfe, Ø 9-21 cm (Lieferung ohne Töpfe) | Farben: Zitrone, Kiwi, Schoko, Himbeer | Besonderheiten: verlängerbar durch integrierte Verbindungsstücke

Ausführung: Art.-Nr.: UVP<sup>(1)</sup> €:  
Zitrone 40000301 14,90 €  
Kiwi 40000302 14,90 €  
Schoko 40000303 14,90 €  
Himbeer 40000304 14,90 €



### SCHNECKENSCHUTZ

Kupferbeschichtetes Kleband zur Abschreckung der meisten Schnecken | Menge: Rolle 5 m | Besonderheit: Anbringung in Nähe der Oberkante an Außenseite erforderlich; breiteres Band bzw. zwei Bandläufe übereinander verbessern die Wirkung

Art.-Nr.: 40002291 UVP<sup>(1)</sup> €: 9,90 €

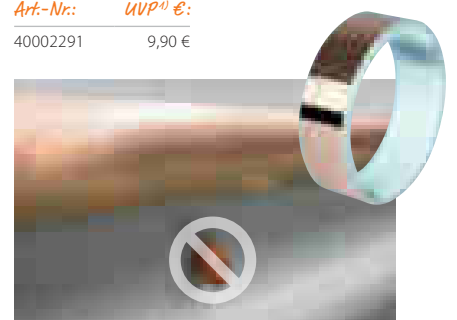

1) UVP= unverbindliche Preisempfehlung. Die Ausstattungen sind Zubehör und nicht im Preis enthalten. Alle Maßangaben sind Annäherungswerte. Technische Änderungen vorbehalten. Farbwiedergabe unverbindlich. Die Ausstattungen sind Zubehör und nicht im Preis enthalten.



Vitavia



*Vitavia & Pergart*  
**GARTEN-  
AUSSTATTUNG  
FÜR AKTIVE**

**SO KOMMEN IHRE PFLANZEN  
PERFEKT DURCHS GANZE JAHR.**

Ob Frühbeete, Hochbeete, Innenbeete, Folienzelte oder Kaminholzregale: Die Vitavia Extras bieten aktiven Gartenliebhabern viele Möglichkeiten, ihr eigenes Grün praktisch und abwechslungsreich zu gestalten, zu pflegen und zu schützen.

# FERONIA UND LEVANA I & II



## Frühbeete

Mit den Frühbeeten Feronia und Levana stehen Ihnen mühelos aufzubauende und flexibel einsetzbare Systeme zur Anzucht zur Verfügung. Sie ermöglichen Ihnen, Pflanzensaat mit langer Kulturdauer schon sehr früh im Jahr auszusäen.

Die weitestgehend bruchstabilen und hoch lichtdurchlässigen Polycarbonatplatten (UV-stabilisiert) halten Ihre Pflänzchen warm und schützen sie vor Regen.

### FERONIA

Die transparenten Eckprofile verleihen dem Frühbeet eine dezente Gesamterscheinung und zeichnen sich durch ihre besondere Stabilität aus. Diese wird durch die Kunststoffkappen auf den Ecken noch verstärkt. Die transparenten Steckprofile können nach der Anzuchtphase einfach herausgezogen werden und das Frühbeet bis zum nächsten Einsatz sehr platzsparend verstaut werden. Für die optimale Belüftung lässt sich das praktische Pultdach mühelos aufstellen.

### LEVANA I & II

Mit Levana holen Sie sich das beliebte Vitavia Frühbeet in Ihren Garten oder Vorgarten. Die Profile sind in verschiedenen Farben erhältlich (Levana II nur in Kiesel). Nach seinem Einsatz kann das Levana mit einem Griff „hingelegt“ werden: Die flexiblen Eckprofile des Levanas erlauben das seitliche Verschieben einer der Ecken, bis Vorder- und Rückseite versetzt aufeinander liegen. Im Unterschied zu Feronia und Levana II lässt sich beim Levana I der Faltdach einfach nach hinten schieben. Für das Levana II wurden alle Ecken mit zusätzlichen Kunststoffkappen stabilisiert, die durch ein vorgebohrtes Loch auch die Verankerung im Boden erlauben.

Alle Frühbeetkästen kommen aufgrund ihrer neuartigen Technik ganz ohne Schrauben aus und sind somit schnell montierbar.



**FERONIA**

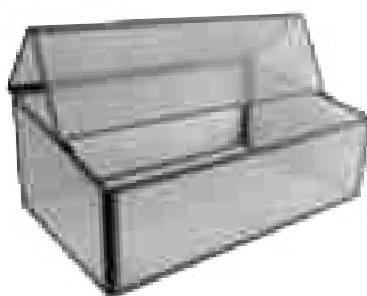

**LEVANA I**



**LEVANA II**

Modell	Ausführung	Art.-Nr.	UVP <sup>1)</sup> €
<b>FERONIA</b> mit Aufstelldach Grundfläche ca. 0,6 m <sup>2</sup> B 56 x L 104 x H 36 cm HKP ca. 4 mm	Transparent	40002079	44,90 €
<b>LEVANA I</b> mit Faltdach Grundfläche ca. 0,5 m <sup>2</sup> B 57 x L 98 x H 36 cm HKP ca. 4 mm	Feige	260002	44,90 €
	Aqua	260004	44,90 €
	Vanille	260007	44,90 €
<b>LEVANA II</b> mit Aufstelldach Grundfläche ca. 0,5 m <sup>2</sup> B 55 x L 95 x H 32 cm HKP ca. 4 mm	Kiesel	40000957	44,90 €

1) UVP = Unverbindliche Preisempfehlung. 2) Die Ausstattungen sind Zubehör und nicht im Preis enthalten. Alle Maßangaben sind Annäherungswerte. Technische Änderungen vorbehalten. Farbwiedergabe unverbindlich.





✓ FERONIA: Stabil und dezent –  
Transparente Eckprofile

✓ FERONIA: Verstärkende  
Kunststoffkappen

Feronia<sup>2)</sup>



✓ LEVANA I:  
Arretierbarer Faltdeckel

Levana I

Levana I<sup>2)</sup> – Vanille



✓ LEVANA II:  
Zusätzliche Kunststoffkappen

Levana II

Levana II<sup>2)</sup>

# GAIA Frühbeete

Frühbeet Gaia – die Frühbeetserie für den Einstieg. Die kleine Starthilfe für den großen Vorsprung.

Die Serie besticht durch die Leichtbauweise und die variabel einstellbaren Fenster. Alle Fenster sind sowohl aufstellbar als auch seitlich verschieb- und herausnehmbar und garantieren dadurch ein ungehindertes Wachstum der Pflanzen. Bei Bedarf kann das Frühbeet über größer gewachsene Pflanzen einfach hinweg gehoben und an anderer Stelle wieder aufgestellt werden.

Die Frühbeete bestehen aus einem eloxierten Aluminiumrahmen und sind mit ca. 4 mm starken Hohlkammerplatten aus Polycarbonat eingedeckt.

Die Serie ist in drei verschiedenen Varianten bzw. Größen erhältlich: Das Gaia XS bietet eine Grundfläche von ca. 0,6 m<sup>2</sup> und eignet sich sehr gut für den Einstieg mit der ersten Aussaat. Das Gaia 2X bietet eine Grundfläche von ca. 1,2 m<sup>2</sup>. Das Gaia 3X besticht durch seine Höhe von bis zu 51 cm. Dort können Ihre kleinen Setzlinge groß und stark werden.



Gaia XS



## SCHON GEWUSST?

Mit einem Frühbeet können Sie bereits früh im Jahr aussäen und anziehen. Sind die Setzlinge empfindlich gegen Bodenfrost, können Sie das Frühbeet auch einfach auf Ihr Hochbeet setzen.

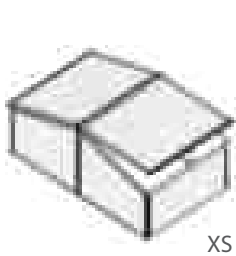

XS

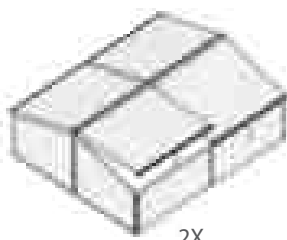

2X

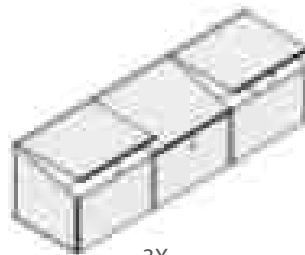

3X

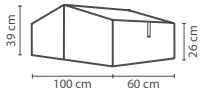
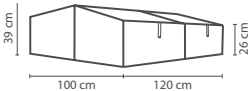
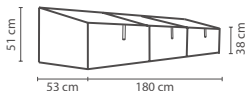
Modell	Verglasung	Farbe	Art.-Nr.	UVP <sup>1)</sup> €	
<b>GAIA XS</b> mit 2 Dachfenstern Grundfläche ca. 0,6 m <sup>2</sup>		HKP ca. 4 mm	Alu eloxiert	260006	49,90 €
<b>GAIA 2X</b> mit 4 Dachfenstern Grundfläche ca. 1,2 m <sup>2</sup>		HKP ca. 4 mm	Alu eloxiert	260016	74,90 €
<b>GAIA 3X</b> mit 3 Dachfenstern Grundfläche ca. 0,9 m <sup>2</sup>		HKP ca. 4 mm	Alu eloxiert	260026	99,90 €
<b>Automatischer Lüfter mit Alu-Zink Beschichtung</b> Hebkraft ca. 7 kg   Öffnungshöhe ca. 45 cm   Öffnungstemperatur 16°C-25°C			360327	46,90 €	

1) UVP = Unverbindliche Preisempfehlung. 2) Die Ausstattungen sind Zubehör und nicht im Preis enthalten. Alle Maßangaben sind Annäherungswerte. Technische Änderungen vorbehalten. Farbwiedergabe unverbindlich.



✓ Aufstellbare und seitlich herausnehmbare Fenster

Gaia 3X<sup>2</sup>



✓ Optionales Zubehör: automatischer Fensterheber Univent



Gaia XS<sup>2</sup>



✓ Zuverlässiger Schutz bei Frost, Regen, Hagel und Schnee

Gaia 2X<sup>2</sup>

# GAIA JUMBO & GAMMA

## Hochfrühbeete

Die beiden Frühbeete Gaia Jumbo und Gamma verbinden im Set mit Zinalume®-Unterbau die Vorteile von Früh- und Hochbeet zu einer platzsparenden und rückenfreundlichen An- und Aufzuchtstation.

Mit einer Frühbeethöhe von 38 cm an den Seiten und 72 cm bis zum First ist das Gaia Jumbo so hoch, dass junge Pflanzen über die Anzuchtphase hinaus darin verbleiben können. Das Dach besteht aus vier aufstellbaren Dachfenstern, sodass für beste Belüftung gesorgt ist. Es steht auf einem Unterbau aus Zinalume®, der eigens für das Vitavia Frühbeet entwickelt wurde. Insgesamt ist das Hochfrühbeet 135 cm hoch.

Das Gamma, die Weiterentwicklung des Gaia Jumbo, punktet durch die formschönen Profile des Frühbeetaufsatzes: Eben und glatt rahmen sie –

je nach Verglasungsart – die UV-stabilisierten Hohlkammerplatten oder das kristallklare Sicherheitsglas (ESG) dezent und edel ein. Auch die Dachspitze ist abgerundet und vollendet so die ästhetische Gesamterscheinung des Mini-Gewächshauses.

Das Gamma ist mit 71,3 cm Höhe minimal niedriger als das Gaia Jumbo. Durch die andere Verbindung von Frühbeet und Unterbau bleibt die Gesamthöhe aber nahezu gleich.



Frühbeet GAIA JUMBO

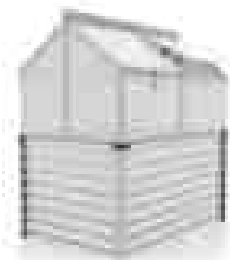

Hochfrühbeet GAIA JUMBO

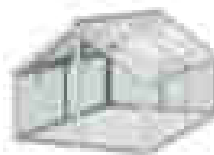

Frühbeet GAMMA

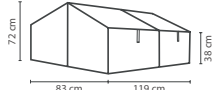
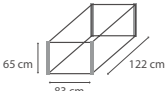
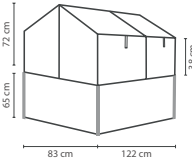
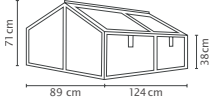
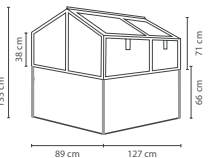

Hochfrühbeet GAMMA

Modell	Verglasung	Farbe	Art.-Nr.	UVP <sup>1)</sup> €
<b>GAIA JUMBO</b> mit 4 Dachfenstern Grundfläche ca. 1,0 m <sup>2</sup> 	HKP ca. 4 mm	Alu eloxiert	40002835	119,90 €
	HKP ca. 4 mm	Schwarz <sup>2)</sup>	40003844	139,90 €
	ESG ca. 3 mm	Alu eloxiert	260018	149,90 €
	ESG ca. 3 mm	Schwarz <sup>2)</sup>	40003843	179,90 €
<b>UNTERBAU FÜR GAIA JUMBO</b> B 83 x T 122 x H 65 cm Grundfläche ca. 1,0 m <sup>2</sup> 	–	Alu eloxiert/Blank	40002194	229,90 €
	–	Schwarz <sup>2)</sup> /Granit	40003845	249,90 €
<b>HOCHFRÜHBEET- SET GAIA JUMBO</b> Gaia Jumbo inklusive Unterbau 	HKP ca. 4 mm	Alu eloxiert/Blank	40003847	299,90 €
	HKP ca. 4 mm	Schwarz <sup>2)</sup> /Granit	40003848	349,90 €
	ESG ca. 3 mm	Alu eloxiert/Blank	40002634	349,90 €
	ESG ca. 3 mm	Schwarz <sup>2)</sup> /Granit	40003774	399,90 €
<b>GAMMA</b> mit 4 Dachfenstern Grundfläche ca. 1,0 m <sup>2</sup> 	HKP ca. 4 mm	Alu eloxiert	40004247	199,90 €
	HKP ca. 4 mm	Schwarz <sup>2)</sup>	40004249	249,90 €
	ESG ca. 3 mm	Alu eloxiert	40004404	249,90 €
	ESG ca. 3 mm	Schwarz <sup>2)</sup>	40004250	299,90 €
<b>HOCHFRÜHBEET GAMMA</b> Gaia Jumbo inklusive Unterbau 	HKP ca. 4 mm	Alu eloxiert/Blank	40004252	349,90 €
	HKP ca. 4 mm	Schwarz <sup>2)</sup> /Granit	40004254	429,90 €
	ESG ca. 3 mm	Alu eloxiert/Blank	40004251	399,90 €
	ESG ca. 3 mm	Schwarz <sup>2)</sup> /Granit	40004253	479,90 €



✓ *Gamma: Formschönes Frühbeet durch glatte Profile*

✓ *2in1: Früh- und Hochbeet in einem*

✓ *Gamma: Auch in Granit, mit schwarzen Profilen und HKP*

✓ *Zuverlässiger Schutz bei Frost, Regen, Hagel und Schnee*

Hochfrühbeet Gamma<sup>3</sup> – Alu eloxiert/ Blank – ESG



✓ *Erhältlich mit HKP oder ESG*

✓ *Gaja Jumbo: Aufstellbare und seitlich verschiebbare Fenster*

Einzeln oder im Set: Gaia Jumbo auf Unterbau<sup>3</sup> – Schwarz<sup>2</sup>/Granit – HKP



Frühbeet Gamma<sup>3</sup> – Schwarz<sup>2</sup> – ESG



Frühbeet Gamma<sup>3</sup> – Alu eloxiert – HKP



Frühbeet Gaia Jumbo<sup>3</sup> – Alu eloxiert – ESG



**15 JAHRE GARANTIE**  
AUF ZINCALUME® GEGEN DURCHSTÜßUNG

# LINUS Hochbeet

Das beliebte Hochbeet von Vitavia (siehe Seite 88) in klassisch rechteckiger Form: Rechteckige Zincalume®-Bleche werden hierfür an den Ecken mit hochwertigen Leisten aus eloxiertem Aluminium verbunden und an den Seiten stabilisiert.

Das Hochbeet Linus besticht durch seine moderne Optik und seine besonderen Materialeigenschaften: Hergestellt aus Zincalume® weist es eine herausragende Witterungsbeständigkeit auf. Außerdem benötigt es im Gegensatz zu Holzbeeten keine Innenfolie, da es nicht mit organischen Materialien wie Erde und Pflanzen reagiert. Aufgrund seiner Eigenschaften wird Zincalume® oft im Brunnenbau verwendet. Weitere Informationen zum Material: s. S. 90.

Vitavia Hochbeete bieten eine Vielzahl von Einsatzmöglichkeiten: Neben der bequemen Gartenarbeit – das ständige Bücken bei der Gartenarbeit entfällt – werden sie häufig zur dekorativen Gartenein-

staltung oder auch zur dezenten Abtrennung von Gartenbereichen sowie als Sichtschutz eingesetzt.

Linus Hochbeete sind erhältlich in zwei verschiedenen Höhen – mit einer Grundfläche von ca. 1,8 m<sup>2</sup>. Insgesamt vier Farbkombinationen erlauben die individuelle Abstimmung auf die eigene Garteneinrichtung.

AE	SW	AE	SW
G	G	SG	SG



## SCHON GEWUSST?

Die eckigen Hochbeete gibt es auch in passgenauen Formaten für die Verwendung als Innenbeet im Vitavia Gewächshaus! (s. S. 68)

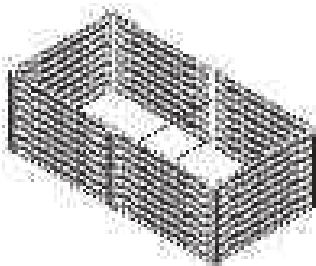

**LINUS 630**

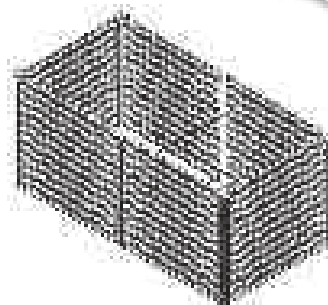

**LINUS 858**

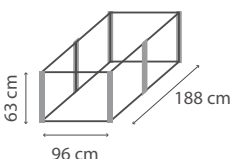
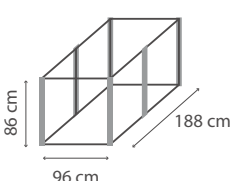
Modell	Granit/Alu eloxiert		Granit/Schwarz <sup>2)</sup>		Seegras/Alu eloxiert		Seegras/Schwarz <sup>2)</sup>	
	Art.-Nr.	UVP <sup>1)</sup> €	Art.-Nr.	UVP <sup>1)</sup> €	Art.-Nr.	UVP <sup>1)</sup> €	Art.-Nr.	UVP <sup>1)</sup> €
 <p><b>HOCHBEET LINUS 630</b> Maße: ca. B 96 x L 188 x H 63 cm</p>	40002605	229,90 €	40004389	249,90 €	40002620	229,90 €	40002623	249,90 €
 <p><b>HOCHBEET LINUS 858</b> Maße: ca. B 96 x L 188 x H 86 cm</p>	40002604	279,90 €	40004388	289,90 €	40002614	279,90 €	40002617	289,90 €



**NEU!**  
in Seegras



✓ Extrem witterungsbeständig durch Zinalume®

✓ Keine Innenfolie nötig

✓ Vitavias beliebtes Hochbeet in rechteckiger Form

Hochbeet Linus 858<sup>3)</sup> – Seegras/Schwarz<sup>2)</sup>



**15 JAHRE GARANTIE**  
AUF ZINALUME® GEGEN DURCHROSTUNG

Hochbeet Linus 630<sup>3)</sup> – Granit/Alu eloxiert



# VITA System-Hochbeete

Hochbeete dienen der Arbeitserleichterung bei der Aufzucht von Gemüse und Kräutern, weil durch sie das ständige Bücken bei der Gartenarbeit entfällt. Außerdem führen sie zu einer merklichen Ertragssteigerung, da so für die Pflanzen optimale Bodenverhältnisse geschaffen werden können (siehe Abb.).

Aus dem extrem witterungsbeständigen Zinalume® (siehe Seite 90) hergestellt, bestechen Vitavia Hochbeete durch ihre hohe Lebensdauer und ihren typischen, modernen Look: Die gewellten Stahlbleche sind in unterschiedlichen Farben und Höhen erhältlich – und dank des modularen Designs (s. u.) flexibel zu verschiedenen Hochbeetformen und -größen kombinierbar. So erhält der eigene Garten mit wenig Aufwand einen eigenen Charakter, unterscheidbar von dem des Nachbarn. Übrigens auch der lockere Sichtschutz zum angrenzenden Grundstück oder die Gestaltung verschiedener Zonen im Garten gelingt leicht und optisch ansprechend mit einem Systemhochbeet von Vitavia.

## MODULARES DESIGN

Größe und Form können mithilfe des Hochbeets Vita BASIC, der geraden Hochbeeterweiterung Vita STRETCHED und der gebogenen Erweiterung Vita CURVE frei kombiniert werden. Das Hochbeet Vita RUND ist die kleinste Variante und kann ebenfalls gut als dekorativer Pflanzkübel genutzt werden. Durch die frei kombinierbaren Module sind den Gestaltungsmöglichkeiten kaum Grenzen gesetzt. Zwischen die beiden runden Abschlusselemente und nach jeder Erweiterung Vita CURVE können zwei gerade Bauelemente (Erweiterung Vita STRETCHED) aneinander gesetzt werden. So kann das Hochbeet auch optimal zur Abtrennung von Zonen im Garten oder als Sichtschutz eingesetzt werden.

## Modulares Design

2 BASISMODELLE • 2 ERWEITERUNGEN • 3 HÖHEN • 5 FARBEN – ENDLOS VIELE MÖGLICHKEITEN

## DIE BASISMODELLE



## DIE ERWEITERUNGEN



## DIE FARBEN



Die im Bausatz angelieferten einzelnen Module sind in fünf Farben erhältlich, vorgebogen und die Verbindungsstücke vorgebohrt. Weitergehende Informationen zum besonderen Material der Vitavia Hochbeete erhalten Sie auf der folgenden Seite.

Zum Schutz vor unerwünschten Gästen im Beet wird das Hochbeet Vita mit einem selbstklebenden Schneckschutzband ausgeliefert. Es wird auf dem oberen Rand des Hochbeets von Außen angebracht. Die Kupferoberfläche hindert Schnecken vor dem Weiterkriechen – und die Ernte gehört Ihnen allein!

## HOCHBEETSCHICHTUNG

Auf die richtige Schichtung kommt es an: Neben der höheren Durchschnittstemperatur im Boden, verbessert auch die optimale Zusammensetzung des Bodens die Wachstumsbedingungen Ihrer Pflanzen.

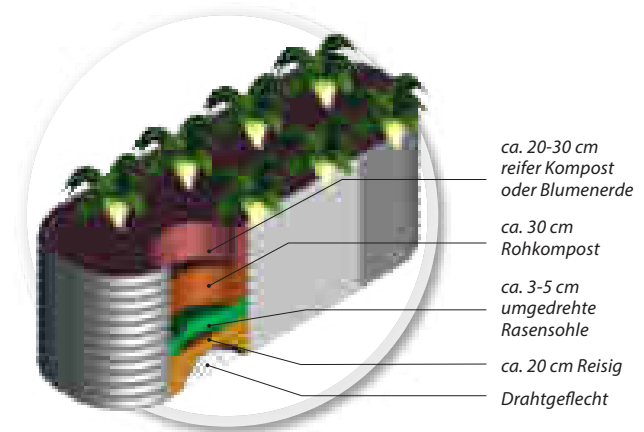

**NEU!**  
Farben



- ✓ Inklusive Schneckenschutz
- ✓ Keine Innenfolie nötig
- ✓ Extrem witterungsbeständig durch Zinalume®
- ✓ Beliebig häufige Erweiterung dank modularer Bauweise<sup>2)</sup>

### Klassische Formen

In diesen Standardformaten sind die Vita Hochbeete als fertige Bausätze erhältlich: RUND (1), BASIC (2), BASIC + Erweiterung STRETCHED (2+4), BASIC + Erweiterung CURVE (2+3)

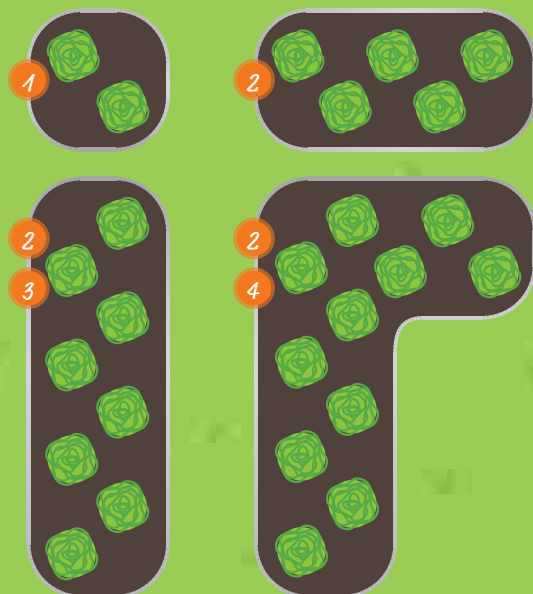

### Erweiterungen nach Ihrem Geschmack

Hier sehen Sie zwei Beispiele für frei kombinierte, individuelle Hochbeete: Links wurde das Vita BASIC (2) mit zwei Erweiterungen CURVE (4) kombiniert und rechts wurde zusätzlich noch eine Erweiterung STRETCHED (3) verbaut. Die einzige Regel, die Sie beachten müssen: Nach zwei geraden Bauteilen muss ein kurvig verbaut werden, damit die Stabilität des Hochbeetes gewahrt wird.



# VITA

## Materialkunde Zincalume®

Zincalume® ist eine mit Zink und Aluminium beschichtete Stahlwelle, die durch die Behandlung eine vier Mal längere Lebensdauer als galvanisierter Stahl erhält.

Zincalume® wird vorwiegend bei Industriegebäuden und Dacheindeckungen eingesetzt. Das Zincalume® kommt in einer Stärke von 0,65 mm. Seine Stabilität erhält das Material durch die Wellenform.

Dank des extrem witterungsbeständigen Materials benötigt das Hochbeet Vita im Gegensatz zu Holzbeeten keine Innenfolie: Zincalume® reagiert nicht mit organischen Materialien wie Erde und Pflanzen, wird also nicht

dadurch beschädigt, gibt keine ungesunden Stoffe ab und verhält sich geschmacksneutral.

Entweder mit kühler, blanker Oberfläche oder in einer der vier anderen Farbvarianten lässt sich das Hochbeet auch farblich perfekt auf die übrige Gartengestaltung abstimmen.

Neben den Systemhochbeeten der Vita-Reihe führt Vitavia noch weitere Produkte aus dem besonderen Material: Eckige Hochbeete gehören dazu, darunter auch welche, die perfekt ins Gewächshaus passen, das Kaminholzregal Ardor sowie der Komoster Tami.



### ZINCALUME® SIEGEL

Mit diesem Siegel sind im Katalog alle Zincalume® Artikel von Vitavia gekennzeichnet.

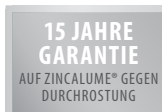

### GARANTIE

Für die extrem widerstandsfähige Oberfläche bürgt Vitavia mit einer 15-jährigen Garantie gegen Durchrostung.

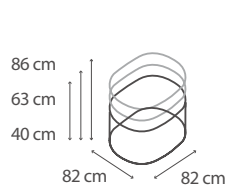

RUND

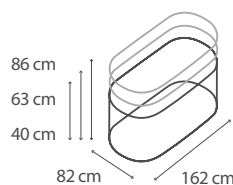

BASIC

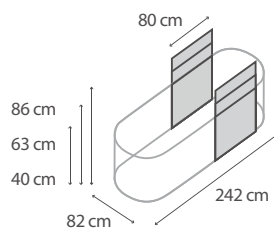

STRETCHED

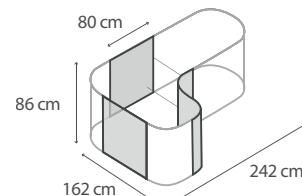

CURVE

Modell	Höhe	Blank		Rubin		Seegras		Granit		Schwarz	
		Art.-Nr.	UVP <sup>1)</sup> €	Art.-Nr.	UVP <sup>1)</sup> €	Art.-Nr.	UVP <sup>1)</sup> €	Art.-Nr.	UVP <sup>1)</sup> €	Art.-Nr.	UVP <sup>1)</sup> €
<b>401 RUND</b> 220 Liter / 0,22 m <sup>3</sup>	0,40 m	40002555	79,90 €	40004030	99,90 €	40005577	99,90 €	40004034	99,90 €	40005553	99,90 €
<b>630 RUND</b> 340 Liter / 0,34 m <sup>3</sup>	0,63 m	40002556	99,90 €	40004022	139,90 €	40005576	139,90 €	40004026	139,90 €	40005554	139,90 €
<b>858 RUND</b> 460 Liter / 0,46 m <sup>3</sup>	0,86 m	40002282	149,90 €	40002283	179,90 €	40005584	179,90 €	40002284	179,90 €	40003259	179,90 €
<b>401 BASIC</b> 470 Liter / 0,47 m <sup>3</sup>	0,40 m	40002553	119,90 €	40004029	149,90 €	40005596	149,90 €	40004033	149,90 €	40005550	149,90 €
<b>630 BASIC</b> 740 Liter / 0,74 m <sup>3</sup>	0,63 m	40002554	149,90 €	40004021	199,90 €	40005591	199,90 €	40004025	199,90 €	40005552	199,90 €
<b>858 BASIC</b> 1010 Liter / 1,01 m <sup>3</sup>	0,86 m	40002278	219,90 €	40002280	269,90 €	40005583	269,90 €	40002281	269,90 €	40002709	269,90 €
<b>ERWEITERUNG STRETCHED</b> für Hochbeet 401	0,40 m	250905	59,90 €	250915	69,90 €	40005594	69,90 €	250925	69,90 €	40005672	69,90 €
<b>ERWEITERUNG STRETCHED</b> für Hochbeet 630	0,63 m	250705	79,90 €	250715	99,90 €	40005600	99,90 €	250725	99,90 €	40005669	99,90 €
<b>ERWEITERUNG STRETCHED</b> für Hochbeet 858	0,86 m	250305	119,90 €	250315	139,90 €	40005580	139,90 €	250325	139,90 €	250805	139,90 €
<b>ERWEITERUNG CURVE</b> für Hochbeet 858	0,86 m	250307	159,90 €	250317	189,90 €	40005581	189,90 €	250327	189,90 €	250807	189,90 €

1) UVP = Unverbindliche Preisempfehlung. 2) Nach jeder Erweiterung CURVE können zwei gerade Bauelemente (Erweiterung STRETCHED) aneinander gesetzt werden. 3) Die Ausstattungen sind Zubehör und nicht im Preis enthalten. Farbwiedergabe unverbindlich. Alle Maßangaben sind Annäherungswerte. Technische Änderungen vorbehalten. Garantiebedingungen unter: [www.vitavia.de/service/garantiebestimmungen](http://www.vitavia.de/service/garantiebestimmungen)

**NEU!**  
Farben



✓ Zincalume®: Industrieller Einsatz z. B. im Brunnenbau

✓ Viermal längere Lebensdauer als galvanisierter Stahl

Vita BASIC + Erweiterung CURVE 858<sup>3)</sup> – Seegras



Vita BASIC 401<sup>3)</sup> – Schwarz



Vita RUND 401 – Rubin; Vita RUND 858 – Schwarz; Terra RUND 630 – Granit<sup>3)</sup>

*Inklusive!*



Vita BASIC + Erweiterung STRETCHED 630<sup>3)</sup> – Blank



**15 JAHRE GARANTIE**  
AUF ZINCALUME® GEGEN DURCHSTÜßUNG

# RUND & KLASSISCH Hochbeetabdeckungen



Mit einem Folieneinsatz schützen Sie Ihre Pflanzen im Handumdrehen vor Schädlingen und Niederschlag – und sorgen ganz nebenbei noch für die dauerhafte Erhöhung der Durchschnittstemperatur: Das sorgt für mehr Wachstum und mehr Ertrag.

Alle Hochbeetaufsätze sind aus PE-Folie mit integriertem UV-Schutz. Der Aufbau ist ohne weiteres Werkzeug in wenigen Minuten gemacht: Die Folie wird mit Klettverschlüssen am lackierten Stahlgestänge befestigt.

Hergestellt aus transparenter Polyethylen-Folie schützen sie die Hochbeetpflanzen problemlos mehrere Jahre lang vor Niederschlag und Schädlingen. Die leicht milchige Oberfläche lässt dabei genug Sonne durch, damit die Pflanzen wachsen und gedeihen, streut aber die Lichtstrahlen, sodass sie vor dem Brennglaseffekt geschützt sind.

Mit einer Anzuchthöhe von 95 cm können auch höher wachsende Jungpflanzen oder generell empfindliche Pflanzen wie Tomaten ausreichend lange abgedeckt werden. Durch großzügige Öffnungen, die wie Jalousien einfach hoch- und herunterzurollen sind, ist der bequeme Zugriff auf die Pflanzen, etwa zum Bewässern oder Ernten, gewährleistet. Das untere Ende kann entweder im Beet mit Erde beschwert oder über das Beet gespannt werden.

Nach ihrem Einsatz sind alle Abdeckungen schnell abgebaut, zerlegt und platzsparend verstaut – bis zu ihrem nächsten Einsatz. Die Hochbeetab-

deckungen sind in zwei verschiedenen Formaten erhältlich: Die Hochbeetabdeckungen im abgerundeten Format sind genau passend für das Vitavia Hochbeet Vita Basic und Vita BASIC + Erweiterung STRETCHED. Für klassisch eckige Hochbeete (nicht für die eckigen Vitavia-Beete) eignen sich die Hochbeetabdeckungen im eckigen Format, die in drei Größen erhältlich sind.



## SCHON GEWUSST?

Sie können die Hochbeetabdeckung auch nur über einen Teil des Hochbeetes setzen, um zum Beispiel empfindliche Pflanzen zu schützen.

Modell	Ausführung	Art.-Nr.	UVP <sup>1)</sup> €
<b>HOCHBEETABDECKUNG VITAVIA</b> Passend für Vitavia Hochbeete Material: PE-Folie mit integriertem UV-Schutz	 <b>S</b> Passend für Hochbeet Vita BASIC (S. 86) B 76 x L 164 x H 95 cm Anbauhöhe: 70-80 cm Höhe Gestänge: 0,95 cm	40000585	49,90 €
	 <b>L</b> Passend für Hochbeet Vita BASIC + STRETCHED (S. 86) B 76 x L 238 x H 95 cm Anbauhöhe: 70-80 cm Höhe Gestänge: 0,95 cm	40000586	59,90 €
<b>HOCHBEETABDECKUNG ECKIG</b> Material: PE-Folie mit integriertem UV-Schutz	 <b>S</b> B 88 x T 55 x H 105 cm Anbauhöhe: max. 75-95 cm	40003534	39,90 €
	 <b>M</b> B 118 x T 55 x H 105 cm Anbauhöhe: max. 75-95 cm	40003535	45,90 €
	 <b>L</b> Maße: B 158 x T 75 x H 105 cm Anbauhöhe: max. 75-95 cm	40003536	59,90 €

1) UVP = Unverbindliche Preisempfehlung. 2) Die Ausstattungen sind Zubehör und nicht im Preis enthalten. Alle Maßangaben sind Annäherungswerte. Technische Änderungen vorbehalten. Farbwiedergabe unverbindlich.





✓ Schutz vor schlechtem Wetter und Schädlingen

✓ Seitliche Öffnungen: Leichtes Arbeiten, Gießen und Belüften

✓ UV-Schutz integriert

Hochbeetabdeckung Vitavia S<sup>2</sup> – Abbildung zeigt Hochbeetabdeckung auf Vitavia Hochbeet BASIC 858 in Rubin (s. S. 88-91)

✓ Eckiger Aufsatz für Ihr klassisch geformtes Hochbeet



Hochbeetabdeckung – ECKIG S<sup>2</sup>

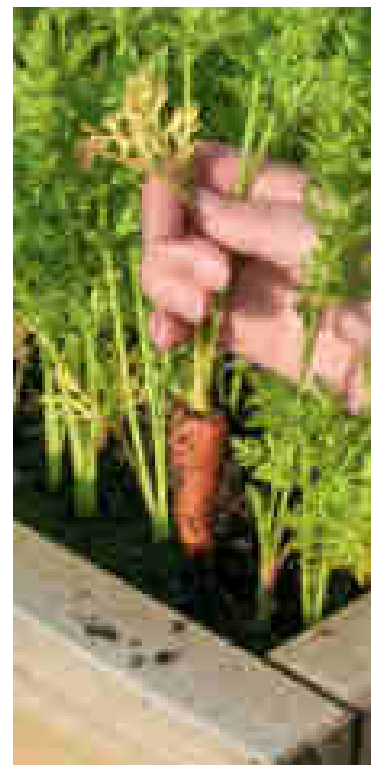

# PFLANZENZELTE & PFLANZENTUNNEL



## PFLANZENZELTE

In unseren Pflanzenzelten Hawaii werden Ihre Pflanzen vor Kälte und anderen Umwelteinflüssen geschützt. Die Zelte können beispielsweise einfach über bestehende Pflanzen gestülpt werden. Das Folienmaterial wirkt isolierend, ist lichtdurchlässig und UV-stabil.

Pflanzen, die bei moderaten Wintern draußen verbleiben können, genießen dank der Transluzenzeigenschaften ganzjährig das Tageslicht. Das Zelt enthält eine Tür sowie ein zusätzliches Fenster, was eine Querlüftung zum Wohle Ihrer Pflanzen ermöglicht.

Ein Reißverschluss-System erlaubt die wahlweise Verbindung mit dem mitgelieferten Boden. Dieser erhöht die Isoliereigenschaften, kann aber z.B. im Frühjahr einfach wieder entfernt werden. So dient das Pflanzenzelt als günstige Alternative zum Gewächshaus, z.B. für die Anzucht von Gemüse und Salat. Das Zelt bietet dafür Wärme, Schutz und günstige klimatische Bedingungen.

Das Befestigungsmaterial ist im Lieferumfang enthalten. Das Zelt kann bei Bedarf jederzeit leicht auf- und wieder abgebaut werden.

## PFLANZENTUNNEL

Der modulare Kälteschutzunnel von GardenGuard™ lässt sich dank des patentierten Pop-up Systems in weniger als einer Minute auf- oder abbauen. Damit bietet er eine günstige und flexible Möglichkeit, das Beet vor Kälte, starkem Regen, Schnee oder Hagel zu schützen.

Ausgestattet mit einem Reißverschluss in der Mitte lässt sich jedes Basis-Modul im Handumdrehen mit einem Erweiterungsmodul um jeweils 1,10 m verlängern – und zwar beliebig oft.

Ist kein Kälteschutz nötig, können Hobbygärtner den Tunnel auch mit der Frühbeeterweiterung ergänzen: Die Folie schützt das Beet ebenso vor negativen Umwelteinflüssen – außer der Kälte – und lässt dabei mehr Licht an die Pflanzen, sodass deren Wachstum gefördert wird. Dank des modularen Systems lassen sich die Materialien frei kombinieren.



60 Sek.

MODULAR

POP UP

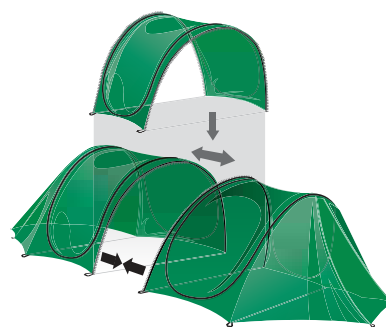

Einfacher Tunnel mit Erweiterungsmodul

Modell	Maße	Art.-Nr.	UVP <sup>1)</sup> €
 <p><b>PFLANZENZELTE HAWAII</b> Mit Fensteröffnung zur Belüftung Material: UV-beständige PVC Gitterfolie, ca.130 g/m<sup>2</sup></p>	<p><b>HAWAII M</b></p> <p>Abmessungen: B 130 x T 130 x H 150 cm Maße (verpackt): 92 x 25 x 18 cm</p>	40001495	199,90 €
	<p><b>HAWAII L</b></p> <p>Abmessungen: Ø 240 x H 200 cm Maße (verpackt): 87 x 36 x 22 cm</p>	40001496	299,90 €
	<p><b>HAWAII XL</b></p> <p>Abmessungen: Ø 340 x H 280 cm Maße (verpackt): 117 x 35 x 20 cm</p>	40001497	399,90 €
<p><b>KÄLTESCHUTZTUNNEL</b> Material: Vlies aus Polypropylen</p> 	B 80-150 x L 250-300 x H 60-80 cm	40000293	39,90 €
<p><b>ERWEITERUNGSMODULE</b> Erweiterung für Schutzunnel, Material: Vlies aus Polypropylen oder Folie aus PVC</p>  	<p>Vlies</p> <p>B 110 cm</p>	40000294	24,90 €
	<p>Folie aus PVC</p> <p>B 110 cm</p>	40000296	24,90 €

1) UVP = Unverbindliche Preisempfehlung. 2) Die Ausstattungen sind Zubehör und nicht im Preis enthalten. Alle Maßangaben sind Annäherungswerte. Technische Änderungen vorbehalten. Farbwiedergabe unverbindlich.



- ✓ UV- beständige PVC Gitterfolie
- ✓ Leicht aufzubauen und platzsparend zu verstauen
- ✓ Zur Verlängerung der Außensaison

Pflanzenzelt Hawaii L<sup>2</sup>



Pflanzenzelt Hawaii XL<sup>2</sup>



Pflanzenzelt Hawaii M<sup>2</sup>



- ✓ Vlies: Schützt Pflanzen vor Kälte, Frost, Wind und Austrocknung
- ✓ Aufbau in 60 Sekunden dank patentiertem Pop-Up System
- ✓ Beliebig oft erweiterbar mit den praktischen Erweiterungsmodulen



Kälteschutztunnel<sup>2</sup>



Erweiterung mit Frühbeetfolie<sup>2</sup>

# ARDOR

## Kaminholzregal

Das Kaminholzregal Ardor aus Zincalume® ist eine moderne und elegante Art und Weise, Kaminholz vor direkten Wettereinflüssen geschützt im Freien zu lagern.

Bei „Zincalume®“ handelt es sich um mit Zink und Aluminium beschichtetes Stahlblech, das durch die Beschichtung jahrelang resistent gegen Umwelt- und Witterungseinflüsse ist. Seine Lebensdauer ist vier Mal länger als bei galvanisiertem Stahl. Zincalume® wird vorwiegend eingesetzt bei Industriebauwerken und Dacheindeckungen. Das Material ist hervorragend geeignet zum Bau des „Holzlagers“. Das unterstreicht Vitavia mit einer 15-jährigen Garantie gegen Durchrostung.

Die sehr stabile Welle und die widerstandsfähige Legierung erlauben es, auch organische Materialien, die feucht werden können, unter freiem Himmel zu lagern.

Bei einer Materialstärke von nur 0,65 mm behält das Kaminholzregal auch bei großer Lastaufnahme seine Form. Der Unterbau ist aus Aluminium. Das Kaminholzregal wird in einzelnen Paneelen als Bausatz geliefert. Die Metall-

konstruktion wird mit dem Unterbau verbunden und anschließend mit Winkeln an einer Wand verschraubt (kann nicht frei stehen!).

Das Kaminholzregal ist in der Standardtiefe von 40 cm sowohl im Quer- als auch im Hochformat erhältlich. Erhöhten Lagerbedarf deckt das Kaminholzregal 858 HOCH dank seines erweiterten Fassungsvermögens von 1,8 m<sup>3</sup> ab. Die Produkttabelle unten zeigt die verschiedenen erhältlichen Farbvarianten.



### SCHON GEWUSST?

Was den Werkstoff Zincalume® so besonders macht, können Sie auf Seite 90 nachlesen.

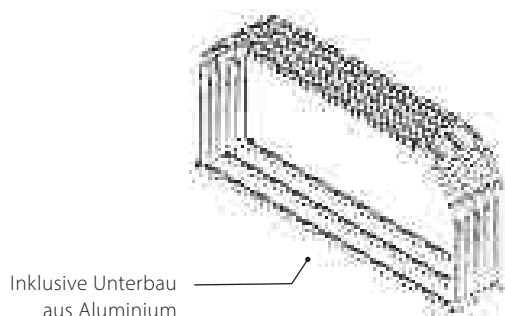

Modell	Volumen	Blank		Rubin		Granit	
		Art.-Nr.	UVP <sup>1)</sup> €	Art.-Nr.	UVP <sup>1)</sup> €	Art.-Nr.	UVP <sup>1)</sup> €
<p>401 HOCH</p>	0,8 m <sup>3</sup>	40002285	199,90 €	40002286	229,90 €	40002287	229,90 €
<p>858 HOCH</p>							
<p>401 QUER</p>	0,8 m <sup>3</sup>	40002288	199,90 €	40002289	249,90 €	40002290	249,90 €

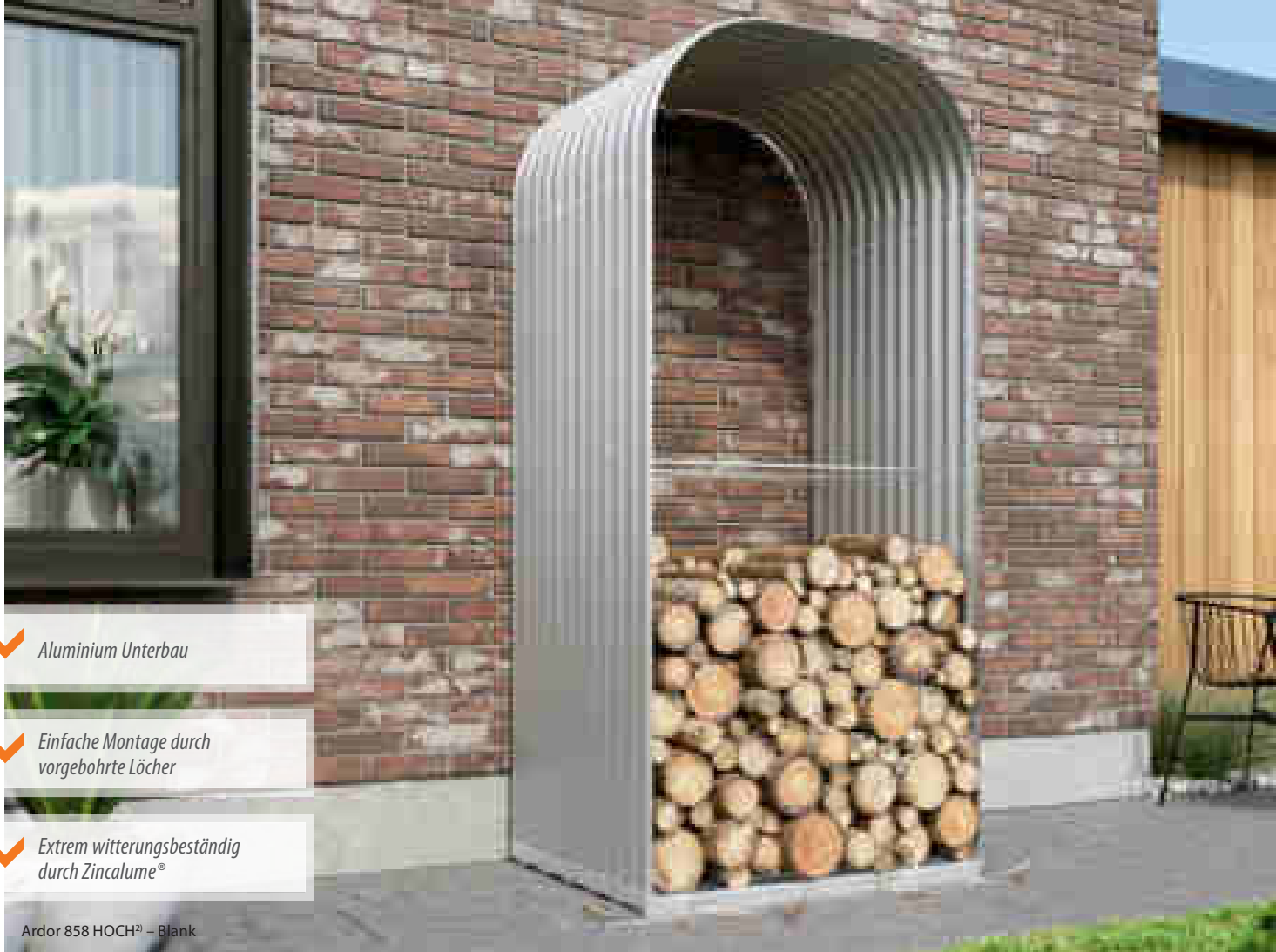

✓ Aluminium Unterbau

✓ Einfache Montage durch vorgebohrte Löcher

✓ Extrem witterungsbeständig durch Zinalume®

Ardor 858 HOCH<sup>2</sup> – Blank



Ardor 401 QUER<sup>2</sup> – Granit



Ardor 401 QUER<sup>2</sup> – Rubin



**15 JAHRE GARANTIE**  
AUF ZINALUME® GEGEN DURCHROSTUNG



# TAMI Komposter

Mit einem Komposter im Garten müssen Hobbygärtner ihr Unkraut und Pflanzenreste nicht mehr entsorgen, sondern setzen sie sinnvoll für ihr Gemüse ein: So werden die wichtigen Nährstoffe für ihr selbst angebautes Gemüse auch selbst produziert – und damit die Erträge gesteigert. Dabei fügt sich der Vitavia Komposter Tami perfekt in den modernen Garten ein.

Das witterungsbeständige Zinalume® bietet einen gleichzeitig optisch dezenten und funktionalen Ort für gemähtes Gras, Obst- und Gemüse- reste, die darin ohne viel Aufsehens zum Dünger für die Pflanzen im Garten und Gewächshaus werden können. Das widerstandsfähige Zinalume®, das unter Profis als perfektes Material für den Brunnenbau bekannt ist, hält problemlos über viele Jahre den Zersetzungsprozessen stand. Das unterstreicht Vitavia mit einer 15-jährigen Garantie gegen Durchrostung.

Das außergewöhnliche Material in Verbindung mit einem intelligenten Produktdesign bringt weitere Produktvorteile. So bildet sich z. B. deutlich weniger Kondenswasser. Zu starke Fäulnisprozesse und das „Umkippen“ des Komposts werden, auch dank der guten Belüftung, verhindert.

Ein Seitenteil ist im unteren Teil herauslösbar, um die fruchtbare Erde zu entnehmen. Mit vier stabilen Riegeln, die sich auch nach vielen Zugriffen leicht hin und herschieben lassen, wird das wieder eingesetzte Seitenteil im Anschluss wieder befestigt.

Der aufklappbare Deckel dämmt Gerüche ein und ist leicht zu bedienen. Er ist mit Alu-Sandwich-Paneeelen eingedeckt. Der graue Anstrich auf der Außenseite erhöht die Witterungsbeständigkeit der Alu-Oberfläche. Verbunden sind alle Bauteile durch die typischen Vitavia Aluprofile, die durch ihre Pulverbeschichtung zusätzlich geschützt sind gegen Rost und Witterung. Die Maße von 99 x 99 x 87 cm schaffen ausreichend Füllvolumen für 0,86 m<sup>3</sup> Kompost.



## SCHON GEWUSST?

*Verarbeitete und tierische Lebensmittel landen besser im Hausmüll; Zitrusfrüchte sind in Maßen durchaus erlaubt – und Kaffee und Tee samt Naturfiltern sind hervorragend!*

AE	SW
B	G

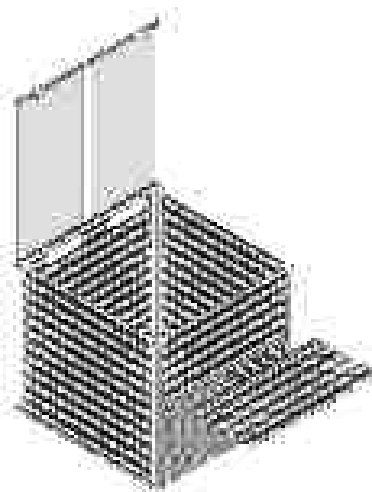
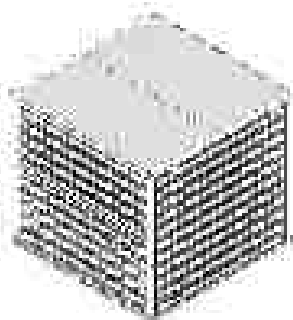

Komposter Tami – Blank/Alu eloxiert

### Modell

### Blank/Alu eloxiert

### Granit/Schwarz<sup>2)</sup>

Art.-Nr.

UVP<sup>1)</sup> €

Art.-Nr.

UVP<sup>1)</sup> €

#### KOMPOSTER TAMI

Grundfläche ca. 0,92 m<sup>2</sup>  
Sockelmaß: 99 x 99 cm

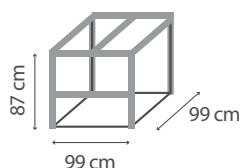

40003415

299,90 €

40003416

349,90 €





✓ *Hochwertiger Komposter aus witterungsbeständigem Zincalume®*

✓ *Deckel aus Aluminium-Verbundmaterial*

✓ *Hohes Eigengewicht*

✓ *Herausnehmbare Seitenklappe mit vier stabilen Riegeln befestigt*

Komposter Tami<sup>3</sup> – Blank/Alu eloxiert



Komposter Tami<sup>3</sup> – Granit/Schwarz<sup>2</sup>



**15 JAHRE GARANTIE**  
AUF ZINCALUME® GEGEN DURCHROSTUNG



# GLOBEL GERÄTEHÄUSER

Die Premiumgerätehäuser des australischen Unternehmens Globel Industries Pty Ltd. sind seit 2019 im Sortiment von eph schmidt. Ausschlaggebend war und ist die besondere Qualität und Verarbeitung dieser hochwertigen Lagerstätten aus Stahl. So verwendet der Hersteller ausschließlich feuerverzinkten Stahl mit einer Materialstärke von ca. 0,3 mm. Zum robusten Material kommen eine konsequent auf Stabilität ausgerichtete Konstruktion mit einem feinrippigen Paneeldesign. Für herausragende Stabilität sorgen dabei die sich überlappenden Paneele und die innen verstärkten Ecken. Es ragen keine spitzen Schrauben in den Innenbereich, weil sie in ein Kastenprofil geschraubt werden – in herkömmlichen Metallgerätehäusern sind hier üblicherweise offene L-Profile verarbeitet. Die Farbe wird nach der Herstellung der Stahlbasis in einem insgesamt 5-stufigen Verfahren eingebrannt und veredelt (Multilayer-Einbrennlackierung). Bei der Verarbeitung werden möglichst in sich stabile Bauelemente wie vormontierte Türen verwendet und auf Kleinteile aus Kunststoff verzichtet. So ist beispielsweise eine Dauerbelüftung über gestanzte Lüftungsschlitze gewährleistet – nicht umsonst gewährt der Hersteller 15 Jahre Garantie<sup>1)</sup> gegen Durchrostung. Mit nützlichem Zubehör wie Lichtpaneelen fürs Dach oder Seitenfenstern (s. S. 115) können fast alle Globel Häuser auf den individuellen Bedarf abgestimmt werden. Zur schnellen Übersicht finden Sie auf den folgenden Katalogseiten wiederkehrende Symbole für die oben genannten Qualitätsmerkmale. Die passenden Erläuterungen dazu stehen auf der Aufklappseite 61, die Sie sich parallel zu den Produktseiten öffnen können.



#### FEUERVERZINKTER STAHL

Komplett aus feuerverzinktem Stahl für langfristigen Schutz gegen Korrosion



#### MULTILAYER-EINBRENNLACKIERUNG

Mehrschichtige Einbrennlackierung: Ebene Oberflächen, gut geschützt gegen Kratzer und andere Lackschäden



#### ÜBERLAPPENDE PANEELE

Stabilität dank hoher Materialstärke und speziellem Design mit ineinandergreifenden Paneelen

# GARTENMANAGER DREAM



Mit dem Premiumgerätehaus Dream organisieren Hobbygärtner, Garten- und Hausbesitzer ihren Garten mit Leichtigkeit – und Komfort.

Selbst in seiner kleinsten Größe mit einer Höhe von fast zwei Metern und einer ca. 1,70 m hohen Doppeltür ausgestattet, bietet es Bewegungsfreiheit und mühelosen Zugriff auf Rasenmäher, Schneeschippe und Co. – übrigens dank der Schiebetüren auch dann, wenn der Schnee direkt vor der Tür liegt. Zum Schutz vor unbefugtem Zutritt sind die Türen für ein Vorhängeschloss vorbereitet.

Wie bei allen Globel Metallgerätehäusern können sich Garten- und Hausbesitzer auch beim Dream auf überlegene Stabilität, komplett feuerverzinkten

Stahl sowie auf die hochwertige Verarbeitung von Profilen und Oberflächen verlassen.

Das Dream ist in fünf Größen von 2,46 bis 8,82 m<sup>2</sup> sowie in drei Farben erhältlich und wird als Bausatz ohne Boden geliefert. Mit optionalem Zubehör (s. S. 114) wie lichtdurchlässigen Dachpaneelen und Seitenfenstern werden Besitzer des Premiumgerätehauses ihren Gartenmanager weiter auf.



Modell	Sockelmaße	Silber Metallic		Jade		Anthrazit	
		Art.-Nr.	UVP <sup>1)</sup> €	Art.-Nr.	UVP <sup>1)</sup> €	Art.-Nr.	UVP <sup>1)</sup> €
<b>DREAM 65</b> Grundfläche ca. 2,46 m <sup>2</sup> Außenmaße: B 184 x T 154 x H 193 cm Türmaße: ca. B 64 x H 169 cm		40003110	449,90 €	40003177	449,90 €	40002968	449,90 €
<b>FUNDAMENTBODENRAHMEN 6x5</b>		40003256	89,90 €	40003256	89,90 €	40003256	89,90 €
<b>DREAM 86</b> Grundfläche ca. 4,10 m <sup>2</sup> Außenmaße: B 245 x T 185 x H 198 cm Türmaße: ca. B 105 x H 169 cm		40003127	549,90 €	40003179	549,90 €	40002985	549,90 €
<b>FUNDAMENTBODENRAHMEN 8x6</b>		40003260	139,90 €	40003260	139,90 €	40003260	139,90 €
<b>DREAM 88</b> Grundfläche ca. 5,55 m <sup>2</sup> Außenmaße: B 245 x T 247 x H 198 cm Türmaße: ca. B 105 x H 169 cm		40003133	659,90 €	40003182	659,90 €	40002991	659,90 €
<b>FUNDAMENTBODENRAHMEN 8x8</b>		40003263	159,90 €	40003263	159,90 €	40003263	159,90 €
<b>DREAM 108</b> Grundfläche ca. 6,99 m <sup>2</sup> Außenmaße: B 308 x T 247 x H 202 cm Türmaße: ca. B 105 x H 169 cm		40003149	779,90 €	40003178	779,90 €	40003006	779,90 €
<b>FUNDAMENTBODENRAHMEN 10x8</b>		40003264	169,90 €	40003264	169,90 €	40003264	169,90 €
<b>DREAM 1010</b> Grundfläche ca. 8,82 m <sup>2</sup> Außenmaße: B 308 x T 309 x H 202 cm Türmaße: ca. B 105 x H 169 cm		40003152	899,90 €	40003185	899,90 €	40003009	899,90 €
<b>FUNDAMENTBODENRAHMEN 10x10</b>		40003265	199,90 €	40003265	199,90 €	40003265	199,90 €

1) UVP = Unverbindliche Preisempfehlung. 2) Die Ausstattungen sind Zubehör und nicht im Preis enthalten. Alle Maßangaben sind Annäherungswerte. Technische Änderungen vorbehalten. Farbwiedergabe unverbindlich. Garantiebedingungen unter: [www.eph-schmidt.de/garantiebedingungen](http://www.eph-schmidt.de/garantiebedingungen)



✓ *Ausgestanzte Lüftungsschlitze:  
weniger Kunststoff und eine  
längere Haltbarkeit*

✓ *5 verschiedene Größen und drei  
verschiedene Farben*

✓ *Premium-Gerätehaus mit Sattel-  
dach und integrierter Schiebetür*

Dream 108<sup>20</sup> – Jade



Dream 65<sup>20</sup> – Anthrazit

**15 JAHRE  
GARANTIE**  
GEGEN  
DURCHROSTUNG

# RAUMWUNDER TOWER



Das Premiumgerätehaus Tower bietet dank seiner Höhe auch auf wenigen Quadratmetern Grundfläche viel Raum für Ordnung.

Seine ca. 2 m hohen Seitenwände bieten reichlich Platz für hohe Regale oder Gartengeräte – auch das Wiederfinden der verstauten Dinge gelingt bei aufrechter Körperhaltung und geradem Blick besser. Das heitert die Gemüter ordnungliebender Hobbygärtner, Garten- und Hausbesitzer auf, die sich über den schnellen und bequemen Zugriff auf Gartengeräte und Terrassenmöbel freuen dürfen.

Wie bei allen Globel Metallgerätekäusern können sich Garten- und Hausbesitzer auch beim Tower auf überlegene Stabilität, komplett feuer-

verzinkten Stahl sowie auf die hochwertige Verarbeitung von Profilen und Oberflächen verlassen.

Das Tower ist in zwei Größen von ca. 4,10 und 6,99 m<sup>2</sup> und in drei Farben erhältlich. Das Gerätehaus wird als Bausatz ohne Boden geliefert. Zusätzliches Zubehör für Ihr Raumwunder, wie z. B. eine zusätzliche Schwingtür, finden Sie auf den Zubehörseiten 114 und 115.

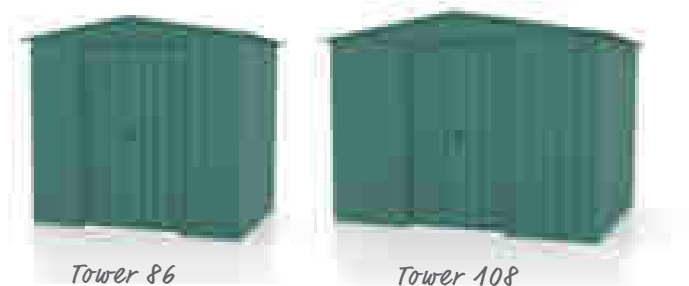

Modell	Sockelmaße	Silber Metallic		Jade		Anthrazit	
		Art.-Nr.	UVP <sup>1)</sup> €	Art.-Nr.	UVP <sup>1)</sup> €	Art.-Nr.	UVP <sup>1)</sup> €
<b>TOWER 86</b> Grundfläche ca. 4,10 m <sup>2</sup> Außenmaße: B 245 x T 185 x H 220 cm Türmaße: ca. B 105 x H 191 cm		40004400	649,90 €	40004411	649,90 €	40003853	649,90 €
<b>FUNDAMENTBODENRAHMEN 8X6</b>		40003260	139,90 €	40003260	139,90 €	40003260	139,90 €
<b>TOWER 108</b> Grundfläche ca. 6,99 m <sup>2</sup> Außenmaße: B 308 x T 247 x H 225 cm Türmaße: ca. B 105 x H 191 cm		40004401	849,90 €	40004413	849,90 €	40003854	849,90 €
<b>FUNDAMENTBODENRAHMEN 10X8</b>		40003264	169,90 €	40003264	169,90 €	40003264	169,90 €

1) UVP = Unverbindliche Preisempfehlung. 2) Die Ausstattungen sind Zubehör und nicht im Preis enthalten. Alle Maßangaben sind Annäherungswerte. Technische Änderungen vorbehalten. Farbwiedergabe unverbindlich. Garantiebedingungen unter: [www.eph-schmidt.de/garantiebedingungen](http://www.eph-schmidt.de/garantiebedingungen)





✓ 2,20 m, bzw. 2,25 m hoch

✓ Premium-Gerätehaus mit Satteldach, integrierter Schiebetür und 2 m hohen Seitenwänden

Tower 86<sup>2</sup> – Silber Metallic



Tower 108<sup>2</sup> – Anthrazit

# PULTDACH SKILLION

Das Premiumgerätehaus Skillion fügt sich mit seinen kleinen Grundflächen selbst in kleinere Gärten, auch direkt an der Hauswand, leicht ein.

Mit einer Gesamthöhe von 1,99 m bietet es dank seines Pultdaches zudem eine nahezu gleichbleibende Höhe im gesamten Innenraum. Breite Doppelschiebetüren und ein Grundriss im Querformat gewähren mühelosen Zugang und Zugriff von außen.

Feuerverzinkter Stahl in feinrippigen Paneelen und innen verstärkte Ecken sorgen für überlegene Stabilität im Vergleich zu üblichen Stahlblechhäusern. Auch die mehrschichtige Einbrennlackierung und der weitgehende Verzicht auf Kleinteile aus Kunststoff, z. B. durch gestanzte Lüftungsschlitze, zeugen

von durchdachtem Design. Feuerverzinkte Paneele mit Einbrennlackierung sorgen für robuste Materialeigenschaften, die der Hersteller mit 15 Jahren Garantie gegen Durchrostung testiert.

Das Skillion ist in zwei Größen von 1,93 bis 2,64 m<sup>2</sup> und in zwei Farben erhältlich. Das Premiumgerätehaus wird als Bausatz ohne Boden geliefert.



*Skillion 64*



*Skillion 84*

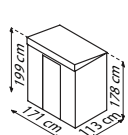
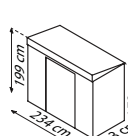

Modell	Sockelmaße	Silber Metallic		Anthrazit	
		Art.-Nr.	UVP <sup>1)</sup> €	Art.-Nr.	UVP <sup>1)</sup> €
<b>SKILLION 64</b> Grundfläche ca. 1,93 m <sup>2</sup> Außenmaße: B 180 x T 124 x H 199 cm Türmaße: ca. B 64 x H 169 cm		40003233	419,90 €	40003089	419,90 €
		<b>FUNDAMENTBODENRAHMEN 6X4</b>	40003255	79,90 €	40003255
<b>SKILLION 84</b> Grundfläche ca. 2,64 m <sup>2</sup> Außenmaße: B 242 x T 124 x H 199 cm Türmaße: ca. B 105 x H 169 cm		40003237	499,90 €	40003093	499,90 €
		<b>FUNDAMENTBODENRAHMEN 8X4</b>	40003261	99,90 €	40003261



✓ Viel Bewegungsfreiheit dank Pultdach und breitem Grundriss

✓ Komfortables Premium-Gerätehaus mit breiten Doppelschiebetüren und hohem Pultdach

Skillion 84<sup>2</sup> – Silber Metallic



Skillion 64<sup>2</sup> – Anthrazit

**15 JAHRE GARANTIE**  
GEGEN DURCHROSTUNG

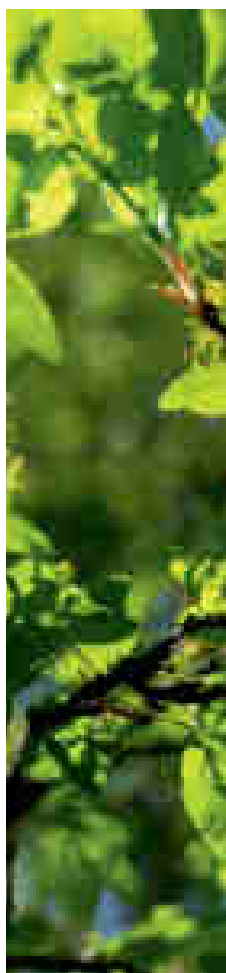

# WANDZIERDE LEAN-TO

Das Premium-Anlehnhaus Lean-To fügt sich mit seinen kompakten Grundflächen leicht in kleinere Gärten oder sogar Vorgärten ein. Bei einer Deckenhöhe von über 2,0 m und einer Türhöhe von 1,72 m bietet es dank seines Pultdaches zudem eine angenehme Höhe im gesamten Innenraum.

Die Neigung des Pultdaches stellt das Abfließen von Regen und Schnee sicher. Die vormontierte Schwingtür gewährt komfortablen Zutritt und kann in beide Richtungen montiert werden. Da sie nach außen öffnet, wird Platz im Rauminneren gespart. Der Vorschieberiegel aus Edelstahl kann mit einem Vorhängeschloss gesichert werden.

Wie bei allen Globel Metallgerätekäusern können sich Garten- und Hausbesitzer auch beim Lean-To auf überlegene Stabilität, komplett feuerverzinkten Stahl sowie auf die hochwertige Verarbeitung von Profilen und Oberflächen verlassen.

Das Lean-To ist in zwei Größen mit Grundflächen von 2,46 und 3,37 m<sup>2</sup> sowie in drei Farben erhältlich. Das Premiumgerätekäuser wird als Bausatz inkl. Rückwand, ohne Boden geliefert.



Lean-To 56

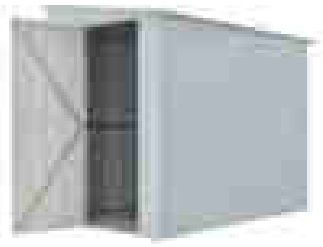

Lean-To 58



### VERSCHLUSSRIEGEL

Kann mit einem Vorhängeschloss diebstahlsicher gemacht werden

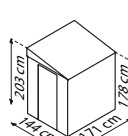
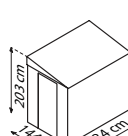

Modell	Sockelmaße	Silber Metallic		Jade		Anthrazit	
		Art.-Nr.	UVP <sup>1)</sup> €	Art.-Nr.	UVP <sup>1)</sup> €	Art.-Nr.	UVP <sup>1)</sup> €
<b>LEAN-TO 56</b> Grundfläche ca. 2,46 m <sup>2</sup> Außenmaße: B 155 x T 180 x H 203 cm Türmaße: ca. B 67 x H 172 cm		40003248	549,90 €	40003217	549,90 €	40003104	549,90 €
<b>FUNDAMENTBODENRAHMEN 6X5</b>		40003256	89,90 €	40003256	89,90 €	40003256	89,90 €
<b>LEAN-TO 58</b> Grundfläche ca. 3,37 m <sup>2</sup> Außenmaße: B 155 x T 242 x H 203 cm Türmaße: ca. B 67 x H 172 cm		40003249	649,90 €	40003215	649,90 €	40003105	649,90 €
<b>FUNDAMENTBODENRAHMEN 5X8</b>		40003262	129,90 €	40003262	129,90 €	40003262	129,90 €



✓ Premium-Anlehnhaus mit drei Seitenwänden

✓ Schwingtür spart Platz im Inneren des Gewächshauses

✓ Kann frei oder an Hauswand stehen

Lean To 56<sup>2l</sup> – Jade

Lean To 58<sup>2l</sup> – Anthrazit



**15 JAHRE GARANTIE**  
GEGEN DURCHROSTUNG

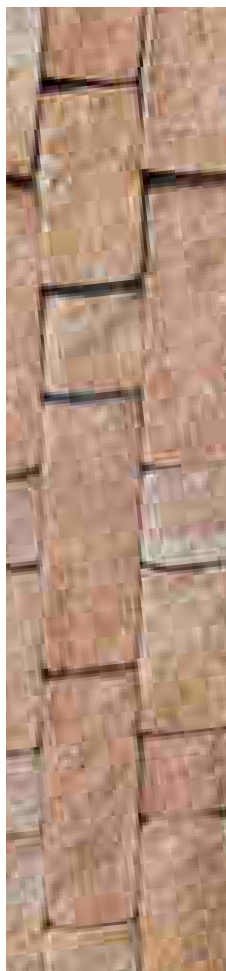

# FAHRRAD-OASE FAMILY

Die Premium-Fahrradgarage Family bietet bis zu vier Fahrrädern mit max. 1,83 m Länge einen sicheren Stellplatz. Integrierte Schienen erlauben das blitzschnelle Ein- und Ausparken sowie die effiziente Raumnutzung.

Das Pultdach sorgt für eine gleichbleibende Höhe und ermöglicht die optisch harmonische Platzierung des Family direkt an der Hausmauer. Die Fahrrad-Oase benötigt mit gerade 4,22 m<sup>2</sup> Grundfläche nur eine kleine Stellfläche. Der sollte aber die breiten, nach außen öffnenden Schwingtüren berücksichtigen, die großzügigen Zutritt gewähren und Platz im Rauminnen sparen. Sie können mittels des installierten Verschlussriegels unkompliziert auf- und abgeschlossen werden.

Feuerverzinkter Stahl in feinrippigen Paneelen und innen verstärkte Ecken sorgen für überlegene Stabilität im Vergleich zu üblichen Stahlblechhäusern. Auch die mehrstufige Einbrennlackierung und der weitgehende

Verzicht auf Kleinteile aus Kunststoff, so z.B. durch gestanzte Lüftungsschlitze, zeugen von durchdachtem Design – nicht umsonst gewährt der Hersteller 15 Jahre Garantie gegen Durchrostung.

Das Family hat 4,22 m<sup>2</sup> Grundfläche und ist in der Farbe Anthrazit erhältlich. Die Premium-Fahrradgarage wird als Bausatz ohne Boden geliefert.



## IN POSITION

Einmal auf die richtige Größe eingestellt, stabilisieren die Stahlbügel das Fahrrad im Ständer



Family 66



Modell

Sockelmaße

Anthrazit

Art.-Nr.

UVP<sup>1)</sup> €

### FAMILY 66

Grundfläche ca. 3,79 m<sup>2</sup>  
Außenmaße: B 211 x T 200 x H 165 cm  
Türmaße: ca. B 156 x H 134 cm

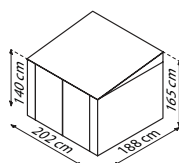

40003252

699,90 €





✓ Bis zu vier Fahrräder trocken und sicher verstaut

✓ Premium-Fahrradgarage mit integrierter Schwingtür und Verschlussriegel

Family 66<sup>2</sup> – Anthrazit



15 JAHRE GARANTIE  
GEGEN DURCHROSTUNG



Family 66<sup>2</sup> – Anthrazit



Positionsbügel für den stabilen Stand

# TONNEN-DEPOT EASY

Mit dem Tonnen-Depot Easy können Mülltonnen optisch ansprechend, leicht bedienbar und sicher vor dem schnellen Zugriff durch Unbefugte aufgestellt werden.

Zwei passgenaue Größen für 2 oder 3 Standard-Mülltonnen (à 240 L) erlauben ein bedarfsgerechtes Angebot für Ein- und Mehrfamilienhäuser.

Der doppelte Zugriff über den Klappdeckel und die breiten Doppelflügeltüren machen das Depot auch als Stauraum für Kinderfahrräder, Spielsachen oder kleinere Gartengeräte interessant. Die Flügeltüren erlauben den Zugriff von vorn und sind über einen leicht bedienbaren Riegel verschließbar. Der Klappdeckel ist weit zu öffnen, um z. B. Mülltüten von oben direkt in die Tonnen zu entleeren. Die kräftigen Scharniere ermöglichen die Arretierung in geöffneter Position. Das Depot bietet eine

zeitlose und ästhetische Lagerlösung – nicht nur für Mülltonnen, die sich so selbst im Garten oder Vorgarten dezent aufstellen lassen.

Wie bei allen Globel Metallgerätekäusern können sich Garten- und Hausbesitzer auch beim Easy auf überlegene Stabilität, komplett feuerverzinkten Stahl sowie auf die hochwertige Verarbeitung von Profilen und Oberflächen verlassen.

Das Tonnen-Depot Easy ist in zwei Größen mit Grundflächen von 1,62 und 2,21 m<sup>2</sup> sowie in der Farbe Anthrazit erhältlich und wird als Bausatz und ohne Boden geliefert.



Easy 53



Easy 73

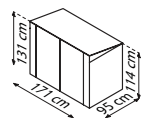
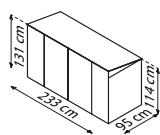

Modell	Sockelmaße	Anthrazit	
		Art.-Nr.	UVP <sup>1)</sup> €
<b>EASY 53</b> Grundfläche ca. 1,62 m <sup>2</sup> Außenmaße: B 174 x T 101 x H 131 cm Türmaße: ca. B 137 x H 120 cm		40003253	379,90 €
<b>EASY 73</b> Grundfläche ca. 2,21 m <sup>2</sup> Außenmaße: B 236 x T 101 x H 131 cm Türmaße: ca. B 137 x H 120 cm		40003254	449,90 €



✓ Perfekt für Mülltonnen

✓ Premium-Gerätebox mit doppeltem Zugriff über Front und Deckel

Easy 53<sup>2l</sup> – Anthrazit

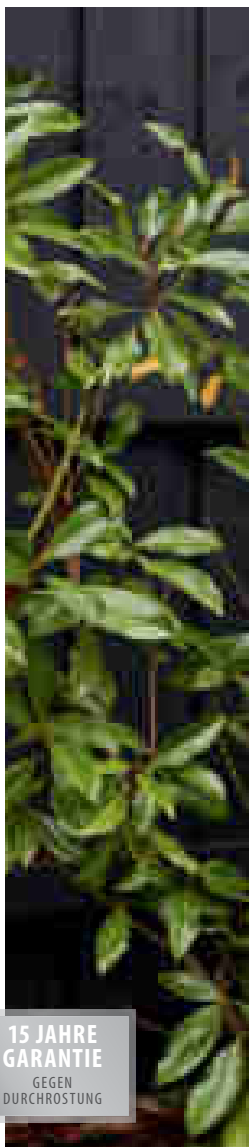

15 JAHRE  
GARANTIE  
GEGEN  
DURCHROSTUNG



Easy 73<sup>2l</sup> – Anthrazit



Praktisch: Aufstellbarer Deckel zum leichten Erreichen der Mülltonnen von oben

# ZUBEHÖR FÜR IHR GLOBEL PREMIUM GERÄTEHAUS

Mit diesen cleveren Extras werten Sie Ihren Premium-Stauraum im Garten weiter auf!

Dank des modularen Designs der Globel Gerätehäuser passen Extras wie zusätzliche Seitenfenster oder Schwingtüren meist in alle Modelle in vergleichbarer Größe. Kunden müssen sich beim Kauf eines Globel Gerätehauses also keine Sorgen machen, ob sie im Nachhinein noch passendes Zubehör finden.

Um auch den Einbau möglichst komfortabel zu machen, sind die Produkte entsprechend vorbereitet. So sind die Türen z.B. schon vormontiert und kommen wie die Seitenfenster inkl. der Ersatzpaneele zum Ausgleich für die auszutauschenden Paneele.

Der Fundamentbodenrahmen sollte zwar möglichst nicht nachträglich montiert werden – schließlich steht ja das Haus darauf – aber auch er ist durchdacht: Im Gegensatz zu herkömmlichen Bodenrahmen liefern die soliden, flachen Stahlstreben ein hervorragendes Gerüst für einen Innenboden.



## SCHWINGTÜR-KIT 1 & 2

Mit den Schwingtür-Kits 1 & 2 lassen sich in Globel Gerätehäuser zusätzliche, vormontierte Einzeltüren samt Verschlussriegel einbauen | **Schwingtür-Kit 1:** B 67 x H 172 cm | Passend für Seitenwandhöhe: 1,78 m (Dream, Skillion und Lean-To) | **Schwingtür-Kit 2:** B 67 x 194 cm | Passend für Seitenwandhöhe: 2 m (Tower)

MODELL	FARBE	ART.-NR.	UVP <sup>1)</sup> €:
Schwingtür-Kit 1	Silber Metallic	40003274	119,90 €
Schwingtür-Kit 1	Anthrazit	40003273	119,90 €
Schwingtür-Kit 2	Anthrazit	40003275	129,90 €





## FENSTER-KIT 1&2

Mit den Fenster-Kits lassen Gartenbesitzer mehr Tageslicht in ihr Globel Premium-Gerätehaus | Erhältlich in zwei Breiten | Passend für Globel Gerätehäuser mit einer Seitenwandhöhe von 1,78 m (Dream, Skillion und Lean-To). | Inklusive Seitenfenster und Ersatzpaneele | **Fenster-Kit 1:** B 62 x H 62 cm (Fenster) | **Fenster-Kit 2:** B 124 x H 75 cm (Fenster)

MODELL	PASSEND FÜR	ART.-NR.	UVP <sup>1)</sup> €:
Fenster-Kit 1	Silber Metallic	40003271	149,90 €
	Anthrazit	40003269	149,90 €
Fenster-Kit 2	Silber Metallic	40003272	279,90 €
	Anthrazit	40003270	279,90 €

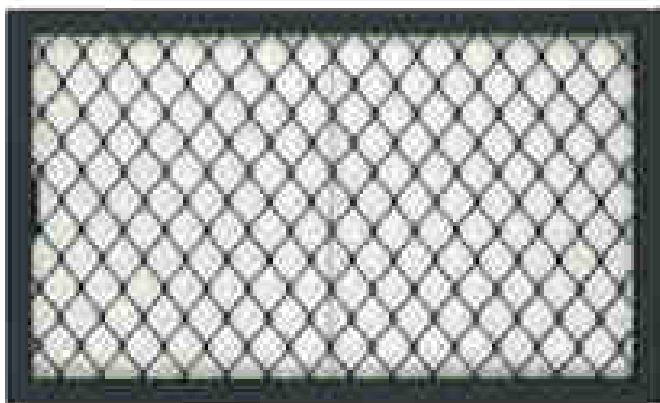
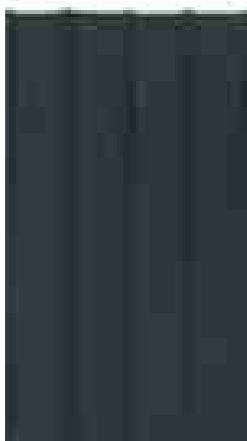

## SKYLIGHT LICHTPANELE FÜRS DACH

Die lichtdurchlässigen Dachpaneele lassen Tageslicht in die Premium-Gerätehäuser von Globel, ohne auf Diskretion zu verzichten: Die Seiten bleiben geschlossen, und selbst der Einblick ins Gerätehaus von oben ist nicht möglich, da sie lediglich transluzent, aber nicht transparent sind.

MODELL	PASSEND FÜR	ART.-NR.	UVP <sup>1)</sup> €:
SKYLIGHT 1	Modelle 65	40003267	29,90 €
SKYLIGHT 2	Modelle 64,84,86,88	40003268	39,90 €
SKYLIGHT 3	Modelle 108,1010,56,58	40003266	49,90 €



## FUNDAMENTBODENRAHMEN

Für alle Globel Gerätehäuser (ausgenommen Fahrrad-Oase Family und Tonnen-Depot Easy) gibt es passende Stahlfundamentrahmen.

Der optional erhältliche Fundamentbodenrahmen aus soliden Stahlstreben erstreckt sich über den gesamten Boden des Gerätehauses – erhöht die Stabilität, erleichtert die Befestigung im Fundament und liefert einen widerstandsfähigen Untergrund für den Innenboden.

Das jeweils richtige Format ist in der Produkttabelle der einzelnen Gerätehäuser aufgeführt.







# PERGART

## GERÄTEHÄUSER

Pergart Gerätehäuser bringen seit Jahrzehnten Ordnung in Gärten und Höfe. Ein breites Angebot an verschiedenen Größen, Bauformen und weiteren Ausstattungsmerkmalen – wie beispielsweise Lichtpaneelen und abschließbaren Schlössern – hilft dabei, das passende Modell zu finden. Auch verschiedene Preisklassen und Garantien<sup>1)</sup> stehen zur Auswahl. Dabei können sich die Kunden immer auf folgende Qualitätsstandards der Pergart Gerätehäuser verlassen: Dach- und Bodenrahmenteile sind stets feuerverzinkt, um die konstruktiven Bauelemente besonders zuverlässig vor Rost zu schützen. Alle verbauten Elemente aus Stahl sind mindestens galvanisch verzinkt und verfügen, je nach zusätzlicher Lackierung, über 5-10 Jahre Garantie<sup>1)</sup>. Auf komplett feuerverzinkte Gerätehäuser gewährt Pergart 15 Jahre Garantie<sup>1)</sup>, auf feuerverzinkte Geräteboxen, aufgrund ihres Bodens, 10 Jahre<sup>1)</sup>. Die genauen Garantieangaben befinden sich auf den jeweiligen Produktseiten. Zu den unterschiedlichen Qualitätsmerkmalen finden Sie auf den folgenden Seiten wiederkehrende Symbole. Zur schnellen Übersicht sind diese auf dem Ausklapper (S. 61) erläutert, die Sie sich parallel zu den Produktseiten öffnen können.



### FEUERVERZINKT

Komplett aus feuerverzinktem Stahl: Langfristiger Schutz gegen Korrosion und Kratzer.



### GALVANISCH VERZINKT

Die galvanische Verzinkung macht die Stahloberfläche widerstandsfähiger gegen Rost. Je nach zusätzlicher Lackierung verlängert sich dieser Schutz – und erweitert sich gegen Beschädigungen durch leichte Stöße und scharfe Gegenstände.



### VINYLBESCHICHTUNG

Die Vinylbeschichtung bietet überlegenen Schutz gegen Rost und Kratzer im Gegensatz zur Polyesterlackierung. Die Schutzwirkung ist, kombiniert mit der galvanischen Verzinkung, mit einer Feuerverzinkung vergleichbar.

# PULTDACH LEIPZIG II

Schon das kleinste Modell des Gerätehauses Leipzig II schafft mit ca. 1,59 m<sup>2</sup> Grundfläche erstaunlich viel Ordnung in Ihrem Garten.

Mühelessen Zutritt gewährt die Doppelschiebetür, die sich auch im Winter, wenn Schnee davor liegt, ungehindert öffnen lässt. Um Hab und Gut vor Diebstahl und ungewolltem Zugriff – z. B. durch Kinder – zu schützen, ist sie für ein Vorhängeschloss vorbereitet.

Das Leipzig II besteht aus galvanisch verzinktem Stahlblech – zum Schutz vor Rost und Kratzern ist alles mit einer Polyesterlackierung versehen. Dach-

und Bodenrahmenteile sind feuerverzinkt und somit optimal ausgestattet für die erhöhten Anforderungen durch Bodenkontakt und Witterung.

Das Gerätehaus ist in der Farbe Anthrazit Matt und in zwei Größen erhältlich (1,59 - 2,00 m<sup>2</sup>). Der Artikel wird zerlegt und ohne Boden geliefert.

Mit einem passenden Bodenrahmen (s. Produktabelle) aus feuerverzinktem Stahl bereiten Sie den Untergrund schnell und unkompliziert für den Bodenbelag Ihrer Wahl vor.



Leipzig II 64

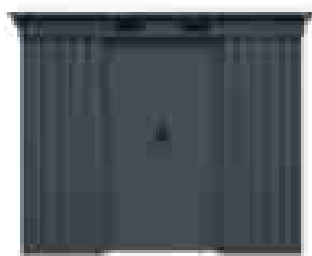

Leipzig II 84



Modell	Sockelmaße	Anthrazit Matt	
		Art.-Nr.	UVP <sup>1)</sup> €
<b>LEIPZIG II 64</b> Grundfläche ca. 1,59 m <sup>2</sup> Außenmaß: B 174 x T 110 x H 174 cm Türmaß: B 64 x H 154 cm		40003737	329,90 €
<b>BODENRAHMEN 64</b>		40003842	49,90 €
<b>LEIPZIG II 84</b> Grundfläche ca. 2,00 m <sup>2</sup> Außenmaß: B 217 x T 110 x H 174 cm Türmaß: B 82 x H 154 cm		40003738	349,90 €
<b>BODENRAHMEN 84</b>		40003841	49,90 €



✓ *Gerätehaus mit Pultdach und integrierter Schiebetür*

✓ *Polyesterlackierung in elegant mattem Anthrazit*

Leipzig II 84<sup>2l</sup> – Anthrazit Matt

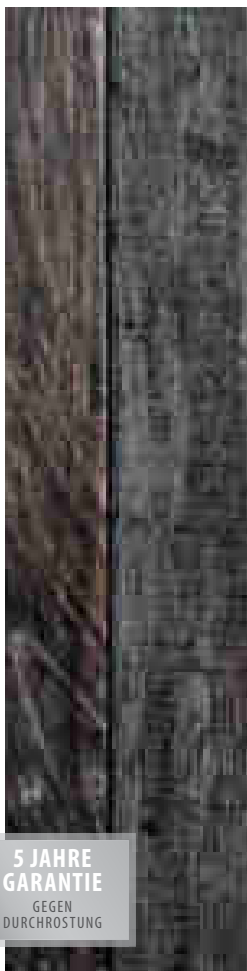

**5 JAHRE  
GARANTIE**  
GEGEN  
DURCHROSTUNG



Leipzig II 64<sup>2l</sup> – Anthrazit Matt

# PULTDACH LÜBECK

Mit dem Gerätehaus Lübeck schaffen Gartenbesitzer Platz in ihrem Garten – und behalten dank des Lichtbandes auch leicht die Übersicht über ihr verstautes Gut.

Die Lichtpaneele befinden sich direkt unter dem Pultdach auf der Frontseite. Sie werfen das Gerätehaus optisch auf, und erhellen das Innere des Lübecks, sodass sich Nutzer darin auch ohne Stromanschluss tagsüber ohne Probleme zurecht finden können – und wohler fühlen als in einem fensterlosen Schuppen.

Zum Wohlbefinden tragen auch die 1,70 m bis 2,03 m hohen Seiten und das Pultdach bei, das den meisten Nutzern eine durchgängige Stehhöhe in der Bewegungszone des Gerätehauses erlaubt. Seitenwände aus

galvanisch verzinktem Stahlblech sind durch eine zusätzliche Polyesterlackierung zuverlässig vor Rost und Kratzern geschützt. Dach- und Bodenrahmenteile sind feuerverzinkt und somit optimal ausgestattet für die erhöhten Anforderungen durch Bodenkontakt und Witterung. Die innenlaufenden Schiebetüren lassen sich auch bei Schnee vor dem Haus mühelos öffnen und sind mit einem Vorhängeschloss verschließbar.

Das Gerätehaus Lübeck ist in zwei Farben und in zwei Größen (4,05 und 5,98 m<sup>2</sup>) erhältlich. Es wird zerlegt und ohne Boden geliefert.

Mit einem passenden Bodenrahmen (s. Produkttabelle) aus feuerverzinktem Stahl bereiten Sie den Untergrund schnell und unkompliziert für den Bodenbelag Ihrer Wahl vor.



Lübeck 86



Lübeck 89



Modell	Sockelmaße	Tanne/Weiß		Anthrazit Matt	
		Art.-Nr.	UVP <sup>1)</sup> €	Art.-Nr.	UVP <sup>1)</sup> €
<b>LÜBECK 86</b> Grundfläche ca. 4,05 m <sup>2</sup> Außenmaß: B 238 x T 194 x H 203 cm Türmaß: B 103 x H 173 cm		40003740	579,90 €	40003739	579,90 €
		40003839	59,90 €	40003839	59,90 €
<b>LÜBECK 89</b> Grundfläche ca. 5,98 m <sup>2</sup> Außenmaß: B 238 x T 278 x H 203 cm Türmaß: ca. B 103 x H 173 cm		40003742	699,90 €	40003741	699,90 €
		40003840	69,90 €	40003840	69,90 €



✓ Übersicht dank Tageslicht

✓ Gerätehaus mit Pultdach,  
Lichtpaneelen und Schiebetüren

Lübeck 89<sup>2l</sup> – Tanne/Weiß



**5 JAHRE  
GARANTIE**  
GEGEN  
DURCHROSTUNG



Lübeck 86<sup>2l</sup> – Anthrazit Matt

# SATTELDACH DÜSSELDORF

Der Pergart Gerätehausklassiker schafft auch bei begrenztem Platz, zum Beispiel in der Stadt, große Hilfe beim Ordnen und Verstauen. Er benötigt gerade mal 2,66 m<sup>2</sup> Grundfläche.

Der Dachgiebel verleiht ihm optisch einen echten Hauscharakter und ist farblich – wie auch der Türrahmen – dezent abgesetzt. Das Modell ist aus verzinktem Stahlblech, Dach- und Bodenrahmenteile aus feuerverzinktem Stahlblech. Alle farbigen Teile sind zum Schutz vor Rost und Kratzern zusätzlich mit einer Polyesterlackierung beschichtet. Die innenlaufenden Doppelschiebetüren mit Kunststoffgleitern sparen Platz und garantieren

problemloses Öffnen auch im Winter. Sie sind so vorbereitet, dass ein Vorhängeschloss angebracht werden kann.

Das Gerätehaus Düsseldorf besitzt 2,66 m<sup>2</sup> Grundfläche und die Farbe Schiefer/Graphit. Der Artikel wird zerlegt und ohne Boden geliefert.

Mit einem passenden Bodenrahmen (s. Produkttabelle) aus feuerverzinktem Stahl bereiten Sie den Untergrund schnell und unkompliziert für den Bodenbelag Ihrer Wahl vor.



Düsseldorf 65



## PRAKTISCHES ZUBEHÖR: REGAL-SET SS900

Erhöhen Sie die Raumausbeute durch passende Regale (s. S. 136).



### Modell

### Sockelmaße

### Schiefer/Graphit

		Art.-Nr.	UVP <sup>1)</sup> €
<b>DÜSSELDORF 65</b>  Grundfläche ca. 2,66 m <sup>2</sup> Außenmaß: B 194 x T 151 x H 172 cm Türmaß: B 81 x H 147 cm		40000274	299,90 €
<b>BODENRAHMEN FB 5465</b>		336146	89,90 €





✓ Wohnliches Gerätehaus mit minimaler Grundfläche

✓ Klassische Giebeldachform

Düsseldorf 65<sup>2l</sup> – Schiefer/Graphit



Düsseldorf 65<sup>2l</sup> – Schiefer/Graphit

**5 JAHRE GARANTIE**  
GEGEN DURCHROSTUNG

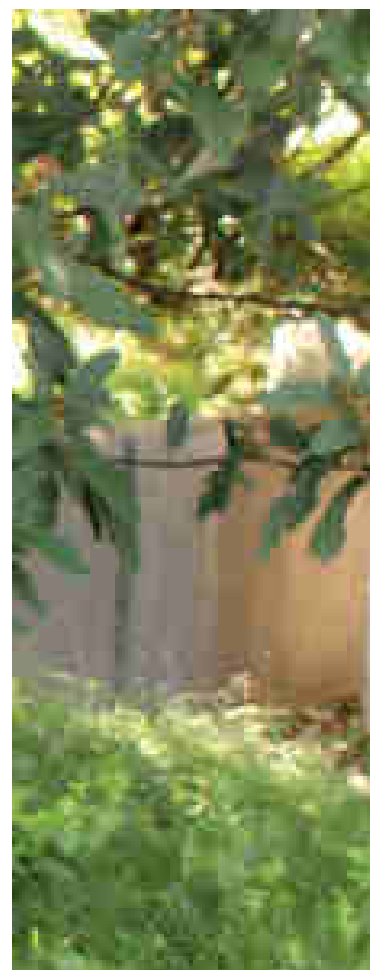

# SATTELDACH DÜSSELDORF II

In klassischer Bauweise und zurückhaltenden Grautönen fügt sich das Gerätehaus Düsseldorf II in allen drei verfügbaren Größen zeitlos in jeden Garten ein.

An vielen Stellen zeigt sich die gelungene Verbindung von Design und Funktionalität: So punkten die innen laufenden Schiebetüren nicht nur mit einem unaufdringlichen Look, sondern erlauben auch das problemlose Betreten des Hauses, selbst wenn im Winter hoher Schnee vor der Tür liegen sollte.

Der klassische Giebel verleiht selbst dem kleinsten Modell echten Hauscharakter. Das Satteldach ist zudem eine erprobte Konstruktion für zuverlässiges Abführen von Regen, Schnee und Eis vom Gerätehausdach. Das verzinkte Stahlblech ist mit einer zusätzlichen Polyesterlackierung versehen, um vor Rost und Kratzern zu schützen. Dach- und Boden-

rahmentteile sind feuerverzinkt und somit optimal ausgestattet für die erhöhten Anforderungen durch Bodenkontakt und Witterung. Auch die meisten Details sind aus Stahlblech, z. B. sind die Lüftungsschlitze ausgestanzt, sodass weitgehend auf Kunststoff verzichtet werden konnte. Das schont die Umwelt, vom Herstellungsprozess bis zum Ende des Produktlebenszyklus – und ist außerdem schöner. Alles in allem ein solides Gerätehaus zu einem hervorragenden Preis!

Das Gerätehaus hat die Farbe Schiefer/Weiß und ist in drei Größen (von 1,80 - 3,66 m<sup>2</sup>) erhältlich. Der Artikel wird zerlegt und ohne Boden geliefert.

Mit einem passenden Bodenrahmen (s. Produktabelle) aus feuerverzinktem Stahl bereiten Sie den Untergrund schnell und unkompliziert für den Bodenbelag Ihrer Wahl vor.



Düsseldorf II 64



Düsseldorf II 65



Düsseldorf II 86



Modell	Sockelmaße	Schiefer/Weiß	
		Art.-Nr.	UVP <sup>1)</sup> €
<b>DÜSSELDORF II 64</b>  Grundfläche ca. 1,80 m <sup>2</sup> Außenmaß: B 194 x T 110 x H 184 cm Türmaß: B 82 x H 154 cm		40002706	289,90 €
		40003834	49,90 €
<b>DÜSSELDORF II 65</b>  Grundfläche ca. 2,19 m <sup>2</sup> Außenmaß: B 194 x T 131 x H 184 cm Türmaß: B 82 x H 154 cm		40002707	349,90 €
		40003833	49,90 €
<b>DÜSSELDORF II 86</b>  Grundfläche ca. 3,66 m <sup>2</sup> Außenmaß: B 236 x T 174 x H 190 cm Türmaß: B 82 x H 154 cm		40002708	399,90 €
		40003830	59,90 €



✓ Lüftung aus Stahlblech ausgestanzt  
– kein zusätzlicher Kunststoff

✓ Klassisches Gerätehaus  
mit Satteldach

Düsseldorf II 64<sup>2</sup> – Schiefer/Weiß

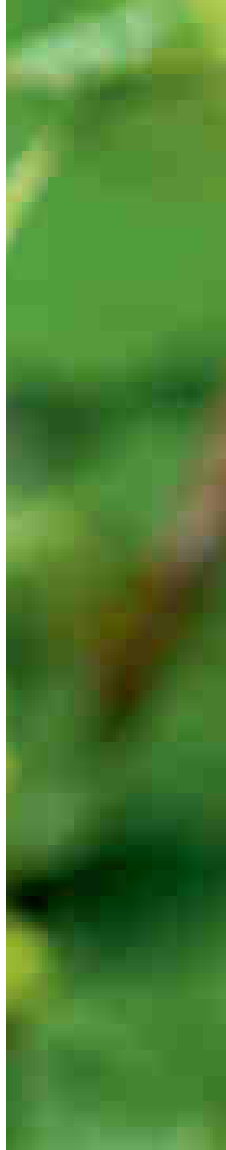

Düsseldorf II 86<sup>2</sup> – Schiefer/Weiß

**5 JAHRE  
GARANTIE**  
GEGEN  
DURCHROSTUNG

# SATTELDACH KÖLN II

Benannt nach einer der beliebtesten Städte im Rheinland hat auch das Einstiegsmodell schon viele Herzen gewonnen.

So verleihen die Dachgiebel dem Köln II optisch einen charmanten Hauscharakter. Das galvanisch verzinkte Stahlblech wurde mit einer Polyesterlackierung in gedecktem Grün/Tanne beschichtet. Dank dieser fügt es sich nicht nur nahtlos in den eigenen Garten ein, sondern ist auch zuverlässig gegen Rost und Kratzer geschützt. Dach- und Bodenrahmenteile sind feuerverzinkt und somit optimal ausgestattet für die erhöhten Anforderungen durch Bodenkontakt und Witterung.

Auch die meisten Details sind aus Stahlblech gefertigt, z. B. sind die Lüftungsschlitze ausgestanzt, sodass weitgehend auf Kunststoff verzichtet wird. Auch hier wird also vom Herstellungsprozess an die Umwelt geschont

und die Optik aufgewertet. Innenlaufende Doppelschiebetüren mit Kunststoffgleitern sparen Platz und garantieren problemloses Öffnen auch im Winter.

Das Gerätehaus besitzt die Farbe Tanne mit weiß abgesetzten Türen und Dachpaneelen. Es ist in drei Größen (1,80 - 3,66 m<sup>2</sup>) erhältlich und wird zerlegt und ohne Boden geliefert.

Mit einem passenden Bodenrahmen (s. Produktabelle) aus feuerverzinktem Stahl bereiten Sie den Untergrund schnell und unkompliziert für den Bodenbelag Ihrer Wahl vor.



Köln II 64



Köln II 65



Köln II 86



Modell	Sockelmaße	Tanne/Weiß	
		Art.-Nr.	UVP <sup>1)</sup> €
<b>KÖLN II 64</b> Grundfläche ca. 1,80 m <sup>2</sup> Außenmaß: B 194 x T 110 x H 184 cm Türmaß: B 82 x H 154 cm		40002713	289,90 €
		40003834	49,90 €
<b>KÖLN II 65</b> Grundfläche ca. 2,19 m <sup>2</sup> Außenmaß: B 194 x T 131 x H 184 cm Türmaß: B 82 x H 154 cm		40002714	349,90 €
		40003833	49,90 €
<b>KÖLN II 86</b> Grundfläche ca. 3,66 m <sup>2</sup> Außenmaß: B 236 x T 174 x H 190 cm Türmaß: B 106 x H 154 cm		40002715	399,90 €
		40003830	59,90 €



✓ Lüftung aus Stahlblech ausgestanzt  
– kein zusätzlicher Kunststoff

✓ Gerätehaus mit Satteldach  
und Schiebetür

Köln 65<sup>2</sup> – Tanne/Weiß



**5 JAHRE  
GARANTIE**  
GEGEN  
DURCHROSTUNG



Köln 86<sup>2</sup> – Tanne/Weiß

# SATTELDACH FRANKFURT II

Neben dem fahrbaren Rasenmäher sollen auch Profi-Grill, Schubkarre und Alu-Leiter trocken und sicher stehen? Kein Problem mit dem Gerätehaus Frankfurt II!

Mit bis zu 11 m<sup>2</sup> Grundfläche und über 2 Metern Höhe sind auch umfangreiche Platzbedürfnisse bedienbar. Dabei überzeugt das Frankfurt II durch seine imposante Erscheinung, großzügiger Bau, Dachgiebel und Fassaden im Blockhausstil verbinden sich zu einer rustikalen Eleganz, bei deren Anblick ein bisschen Hüttenstimmung aufkommt.

Die Seitenwände, Dach und Bodenrahmenteile aus galvanisch verzinktem Stahlblech sind durch eine zusätzliche Polyesterlackierung zuverlässig vor Rost und Kratzern geschützt. Dach- und Bodenrahmenteile sind feuerverzinkt und

somit optimal ausgestattet für die erhöhten Anforderungen durch Bodenkontakt und Witterung. Auch Kleinteile und Details sind möglichst aus Stahlblech und die Lüftungsschlitze z. B. direkt ausgestanzt, sodass weitgehend auf Kunststoff verzichtet wird. Auch hier wird also vom Herstellungsprozess an die Umwelt geschont und die Optik aufgewertet.

Die platzsparenden, innenlaufenden Schiebetüren lassen sich auch bei Schnee vor dem Haus mühelos öffnen. So kommen Hausbesitzer auch dann an Schneeschieber und Streusalz, wenn sie am meisten benötigt werden.

Das Gerätehaus Frankfurt II zeichnet sich durch verschiedene Brauntöne und seine Seitenwände im Holzdesign aus. Es ist in vier Größen (2,48 - 10,88 m<sup>2</sup>) erhältlich und wird zerlegt und ohne Boden geliefert.



Frankfurt II 65



Frankfurt II 86



Frankfurt II 911

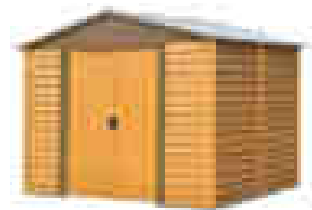

Frankfurt II 1112



## Modell

## Sockelmaße

## Holzoptik/Nuss

Modell	Sockelmaße	Art.-Nr.	UVP <sup>1)</sup> €
<b>FRANKFURT II 65</b> Grundfläche ca. 2,48 m <sup>2</sup> Außenmaß: B 193 x T 152 x H 203 cm Türmaß: B 84 x H 170 cm		40003725	459,90 €
<b>BODENRAHMEN 65</b>		40003838	49,90 €
<b>FRANKFURT II 86</b> Grundfläche ca. 4,03 m <sup>2</sup> Außenmaß: B 236 x T 195 x H 209 cm Türmaß: B 105 x H 170 cm		40003728	579,90 €
<b>BODENRAHMEN 86</b>		40003837	59,90 €
<b>FRANKFURT II 911</b> Grundfläche ca. 8,22 m <sup>2</sup> Außenmaß: B 278 x T 323 x H 215 cm Türmaß: B 125 x H 170 cm		40003731	929,90 €
<b>BODENRAHMEN 911</b>		40003836	79,90 €
<b>FRANKFURT II 1112</b> Grundfläche ca. 10,88 m <sup>2</sup> Außenmaß: B 321 x T 366 x H 220 cm Türmaß: B 125 x H 170 cm		40003734	1149,90 €
<b>BODENRAHMEN 1112</b>		40003835	99,90 €





✓ *Gerätehaus mit Satteldach in  
rustikalem Blockhausstil*

✓ *Lüftung aus Stahlblech ausgestanzt  
– kein zusätzlicher Kunststoff*

Frankfurt II 65<sup>2</sup> – Holzoptik/Nuss



Frankfurt II 911<sup>2</sup> – Holzoptik/Nuss

**5 JAHRE  
GARANTIE**  
GEGEN  
DURCHROSTUNG

# SATTELDACH DRESDEN II

Dieses Metallgerätehaus besticht durch seine universelle Einsatzmöglichkeit: Farblich dezent gestaltet, erfreulich hoch und und in vier Größen erhältlich, liefert das Dresden II die Antwort auf die allermeisten Stauraum-Fragen.

Das klassische, weiß umrahmte Giebedach sowie der weiße Türrahmen setzen dezente Farbakzente im ansonsten gedeckten Schiefer-Grau der Paneele in Dach und Seiten. Seitenwände aus galvanisch verzinktem Stahlblech sind durch eine zusätzliche Polyesterlackierung zuverlässig vor Rost und Kratzern geschützt. Dach- und Bodenrahmenteile sind feuerverzinkt und somit optimal ausgestattet für die erhöhten Anforderungen durch Bodenkontakt und Witterung.

Auch Kleinteile und Details sind möglichst aus Stahlblech, die Lüftungsschlitze z. B. direkt ausgestanzt, sodass weitgehend auf Kunststoff

verzichtet werden konnte. Die innenliegenden, breiten Schiebetüren mit Kunststoffgleitern lassen sich auch im Winter, wenn hoher Schnee Flügeltüren versperrt, problemlos öffnen. Mit einer Firsthöhe von über zwei Metern und 1,70 m hohen Türen bietet das Gerätehaus seinen Nutzern bequemen Zutritt und ausreichend Freiraum zum Räumen, Verstauen und zur entspannten Entnahme von Werkzeug & Co.

An vorgebohrten Türgriffen lässt sich ein Vorhängeschloss anbringen, was Ihr Hab und Gut vor leichtem Zugriff durch Unbefugte bewahren soll. Ein rundum durchdachtes Gerätehaus – zu einem erschwinglichen Preis!

Das Gerätehaus ist in der Farbe Schiefer/Weiß und in vier Größen (3,66 - 10,33 m<sup>2</sup>) erhältlich und wird zerlegt und ohne Boden geliefert.



Dresden II 86



Dresden II 106



Dresden II 108



Dresden II 1012



Modell	Sockelmaße	Schiefer/Weiß	
		Art.-Nr.	UVP <sup>1)</sup> €
<b>DRESDEN II 86</b> Grundfläche ca. 3,66 m <sup>2</sup> Außenmaß: B 236 x T 174 x H 206 cm Türmaß: B 106 x H 170 cm		40002740	429,90 €
		40003830	59,90 €
<b>DRESDEN II 106</b> Grundfläche ca. 4,71 m <sup>2</sup> Außenmaß: B 301 x T 174 x H 214 cm Türmaß: B 125 x H 170 cm		40002710	469,90 €
		40003829	69,90 €
<b>DRESDEN II 108</b> Grundfläche ca. 6,58 m <sup>2</sup> Außenmaß: B 301 x T 238 x H 214 cm Türmaß: B 125 x H 170 cm		40002711	529,90 €
		40003828	79,90 €
<b>DRESDEN II 1012</b> Grundfläche ca. 10,33 m <sup>2</sup> Außenmaß: B 301 x T 367 x H 214 cm Türmaß: B 125 x H 170 cm		40002712	699,90 €
		40003827	99,90 €



✓ Lüftung aus Stahlblech ausgestanzt  
– kein zusätzlicher Kunststoff

✓ Zwei Meter Firsthöhe und  
hohe Seitenwände

Dresden II 86<sup>2)</sup> – Schiefer/Weiß

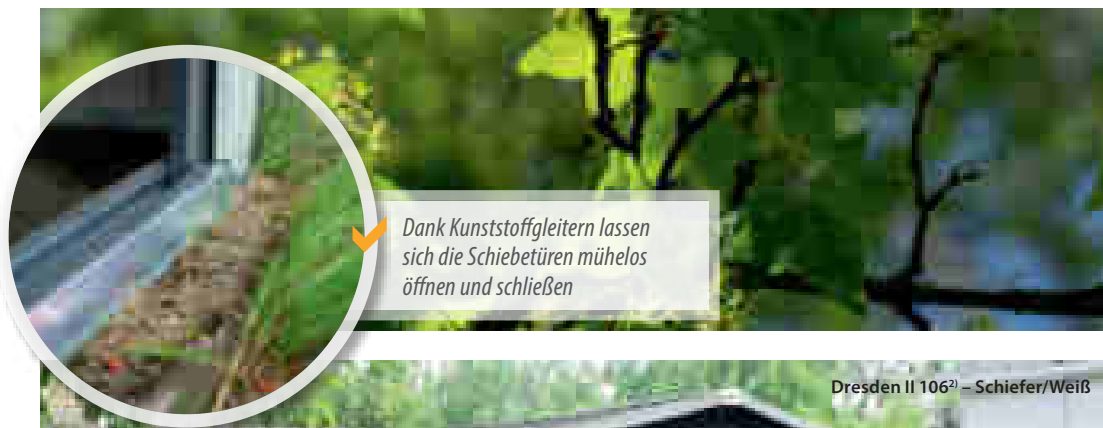

✓ Dank Kunststoffgleitern lassen  
sich die Schiebetüren mühelos  
öffnen und schließen

Dresden II 106<sup>2)</sup> – Schiefer/Weiß



**5 JAHRE  
GARANTIE**  
GEGEN  
DURCHROSTUNG

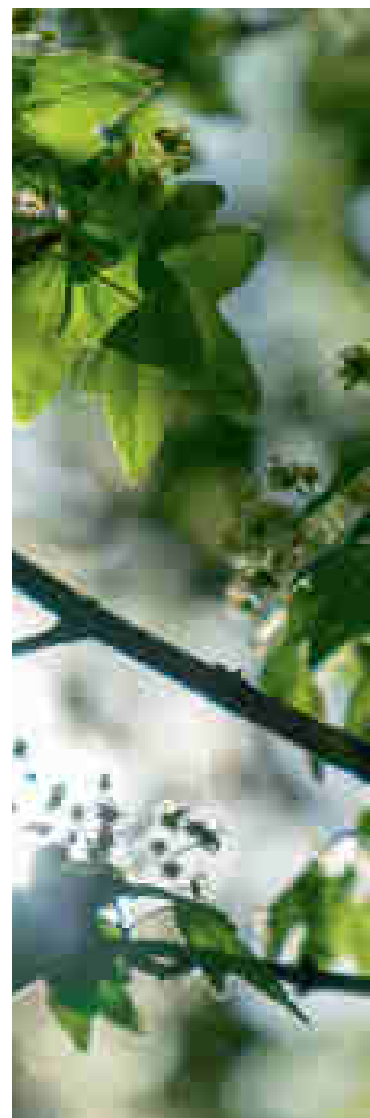

# SATTELDACH BERLIN

Mit bis zu 11 m<sup>2</sup> Grundfläche und bei einer Höhe von über 2 m bietet das großzügige Berlin seinen Besitzern viel Raum zum Verstauen und Bewegen.

Gedeckte Grautöne auf der einen, quer ausgerichtete Blockhaus-Paneele auf der anderen Seite, verleihen dem Gerätehaus ein gleichzeitig modernes wie robustes Äußeres.

Darüber hinaus besticht das Berlin durch seine enorme Langlebigkeit: Die Vinylbeschichtung und feuerverzinkte Dach- sowie Bodenrahmenteile sorgen für optimalen Schutz gegen Kratzer und Durchrostung, für letztere bürgt eph schmidt mit 15 Jahren Garantie.

Innenlaufende, platzsparende Schiebetüren mit Kunststoffgleitern garantieren müheloses Öffnen auch im Winter, selbst wenn Schnee die Aufstelltüren blockieren würde. Das Satteldach ist dem Wetter in Herbst und Winter gewachsen: Schnee, Regen und Sturm bietet es wenig Angriffsfläche.

Das Gerätehaus Berlin ist in der Farbe Schiefer/Graphit und in zwei Größen (4,26 - 11,04 m<sup>2</sup>) erhältlich und wird als Bausatz und ohne Boden geliefert.

Ein Bodenrahmen aus feuerverzinktem Stahl kann als Zubehör geordert werden. Weitere Einrichtungshilfen, wie Regale oder Geräteleisten zum Optimieren der Platzausbeute im Berlin finden Sie auf den Zubehörseiten im Anschluss an die Pergart-Gerätehäuser.



Berlin 86



Berlin 1012



Modell	Sockelmaße	Schiefer/Graphit	
		Art.-Nr.	UVP <sup>1)</sup> €
<b>BERLIN 86</b> Grundfläche ca. 4,26 m <sup>2</sup> Außenmaß: B 253 x T 181 x 201 cm Türmaß: B 110 x H 176 cm		335087	799,90 €
<b>BODENRAHMEN 86</b>		336186	99,90 €
<b>BERLIN 1012</b> Grundfläche ca. 11,04 m <sup>2</sup> Außenmaß: B 313 x T 370 x 209 cm Türmaß: B 141 x H 176 cm		335113	1.399,90 €
<b>BODENRAHMEN 1012</b>		336192	159,90 €



✓ 2 m hohes Gerätehaus mit großzügigem Zugang

✓ 15 Jahre Garantie dank Vinylbeschichtung

Berlin 86 – Schiefer/Graphit

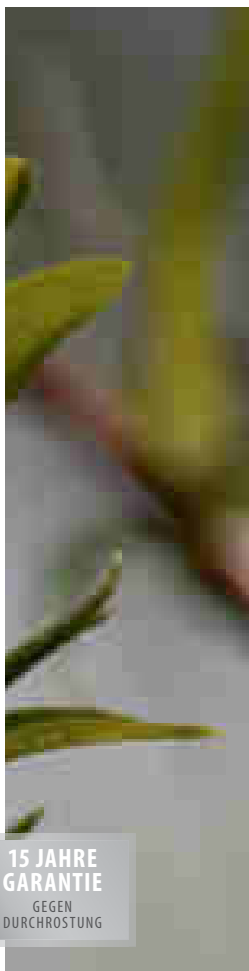

**15 JAHRE  
GARANTIE**  
GEGEN  
DURCHROSTUNG



Berlin 1012<sup>21</sup> – Schiefer/Graphit

# LAGERBOXEN LINZ & BERN

**Blumenerde, Harke, Übertopf:** Unsere Auswahl an Geräteboxen bietet Ihnen die Möglichkeit, auch im kleinen Garten, der Terrasse oder auf dem Balkon die Dinge zu verstauen, ohne die selbst die kleinste Draußenoase nicht auskommt.

Die Linz ist eine schöne Lagerbox aus komplett feuerverzinktem Stahl mit zusätzlicher Polyesterlackierung in eleganter Korbflecht Optik. Im Gegensatz zu echten Korbmöbeln bietet die robuste Linz mit ihrem integrierten Boden einen zuverlässigen Schutz vor Nagern und einen trockenen Aufbewahrungsort für Ihre Liegestuhlauflagen, Tischdecken und Kissen. Ein zusätzlicher Pluspunkt der Linz sind die pneumatischen Heber, die eine Arretierung des geöffneten Deckels ermöglichen.

Die Gerätebox Bern bietet 0,6 m<sup>3</sup> Raum für Ihre Gartengeräte. Über den drehbaren Griff ist der stufenlos arretierbare Deckel der Box leicht zu öffnen und zu schließen. Das integrierte Schloss und der Boden machen die Gerätebox zu einem sicheren Aufbewahrungsort. Eine abschließbare Box ist

empfehlenswert, wenn Sie planen, darin z. B. wertvolles oder empfindliches Lagergut aufzubewahren, das vor dem Zugriff durch Unbefugte geschützt sein soll. Schlicht und schnörkellos fügt sich die robuste Gerätebox aus komplett feuerverzinktem Stahlblech in den modernen Garten ein.

Beide Geräteboxen bieten mit 0,51 m<sup>3</sup> und 0,6 m<sup>3</sup> ähnlich großen Stauraum, unterscheiden sich aber stark in der Optik. Sie werden als Bausatz inklusive Boden geliefert.



Die wichtigsten Vorteile der Lagerbox Linz können Sie sich auch einfach ansehen: [www.vitavia.de/downloads](http://www.vitavia.de/downloads)



Linz



Bern



Modell	Farbe	Art. Nr.	UVP <sup>1)</sup> €
<b>LINZ</b> Grundfläche: ca. 0,91 m <sup>2</sup> Stauraum: ca. 0,51 m <sup>3</sup> Außenmaß: 132x69x67 cm Feuerverzinktes Stahlblech	Javabraun	338201	249,90 €
<b>BERN</b> Grundfläche: ca. 1,10 m <sup>2</sup> Stauraum: ca. 0,6 m <sup>3</sup> Außenmaß: 146x76x71 cm Feuerverzinktes Stahlblech Verschließbar	Blank	338203	499,90 €





Linz<sup>2</sup> – Javabraun

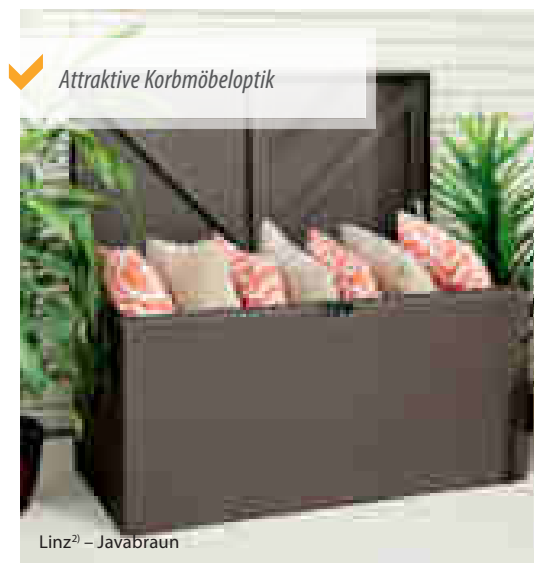
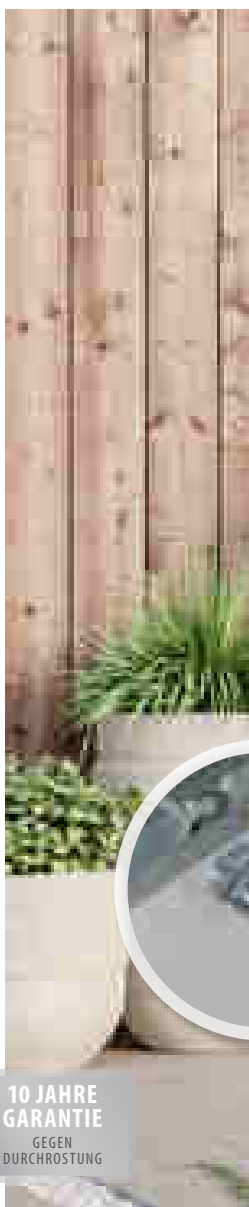

✓ *Attraktive Korbmöbeloptik*

Linz<sup>2</sup> – Javabraun



Bern<sup>2</sup> – Blank

✓ *Sichere Aufbewahrung dank Schloss und integriertem Boden*



Bern<sup>2</sup> – Blank

**10 JAHRE GARANTIE**  
GEGEN DURCHSTÜNG



# ZUBEHÖR FÜR IHR PERGART METALLGERÄTEHAUS

Diese Extras helfen Ihnen den Stauraum im Gerätehaus besonders effizient zu nutzen.

Gerade bei Gerätehäusern mit kleinen Grundflächen können die Seitenwände eine wertvolle Ergänzung zur Ablage sein. Mit den passenden Regalen und dem Geräteleisten-Set aus unserem Zubehör ausgestattet, sind alle Gegenstände übersichtlich abgelegt und schnell wiedergefunden. Formate und Materialien sind optimal auf den langfristigen Einsatz im Gerätehaus abgestimmt.

Beim schnellen Aufbau unterstützen unsere Verankerungshilfen: Bitte beachten Sie, dass das Gerätehaus je nach Untergrund unterschiedlich mit dem Fundament bzw. Erdboden verbunden wird.

## REGALSET SS 900

Unser Regalset SS 900 lässt sich stehend oder hängend verwenden und passt sich somit optimal den vorhandenen Platzverhältnissen an.

ART.-NR.	UVP <sup>1)</sup> €:
336109	59,90 €

## REGALSET OHNE BODEN SS 404

Das Regalset aus galvanisch verzinktem Stahlblech ohne Böden SS 404 ermöglicht es Ihnen, den Stauraum Ihren Bedürfnissen anzupassen – wählen Sie die Länge der Ablagefläche einfach selber!

ART.-NR.	UVP <sup>1)</sup> €:
336104	49,90 €





### GERÄTELEISTENSET TH100

Mit Hilfe des Geräteleisten-Sets TH 100 bringen Sie Besen, Harke & Co. platzsparend in jedem Gerätehaus unter.

ART.-NR.	UVP <sup>1)</sup> €:
336103	49,90 €

### VERANKERUNGSSET AK100

Das Verankerungs-Set AK 100 verankert die Gerätehäuser mit dem Betonfundament, Waschbeton- oder Gehsteigplatten.

ART.-NR.	UVP <sup>1)</sup> €:
336101	59,90 €



### VERANKERUNG LEICHT GEMACHT

Je nachdem wie der Untergrund beschaffen ist, bieten sich unterschiedliche Methoden der Verankerung an. Mit dem Verankerungsset AK 100 wird der Bodenrahmen im Beton verschraubt. Mit dem Erdanker kann das Haus direkt im Erdboden verankert werden.

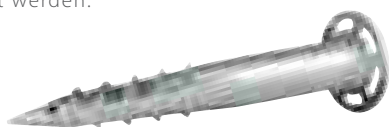

### ERDANKER

Stahlanker mit Schraubgewinde zur direkten Verankerung von Gewächs- und Gerätehäusern im Erdboden | Material: Stahl | Länge: ca. 500 mm | Menge: 2 Stück, je Packung | benötigte Mindestmenge: 4 Stck. (1 Stck. pro Ecke), je nach Modell mehr (s. Montageanleitung) | Besonderheit: Vorgebohrte Löcher in Kopfplatte zur Verschraubung im Fundamentrahmen

ART.-NR.	UVP <sup>1)</sup> €:
40002754	89,90 €

### BODENRAHMEN

Der Bodenrahmen für Pergart-Gerätehäuser aus feuerverzinktem Stahl bereitet den Untergrund schnell und unkompliziert für den Bodenbelag Ihrer Wahl vor. Den jeweils passenden Bodenrahmen finden Sie direkt in den Produkttabellen auf den Gerätehausseiten.

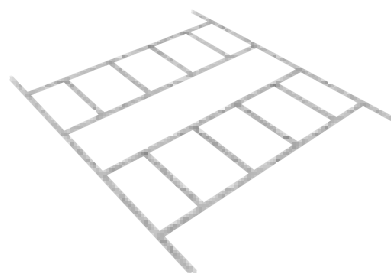



# Sie wollen mehr?

Dann...



...besuchen Sie unsere →  
Musterhausausstellung  
in Dortmund



**E.P.H. Schmidt & Co. GmbH**

Höfkerstr. 30 • 44149 Dortmund



...besuchen Sie unsere →  
Internetseite



[www.vitavia.de](http://www.vitavia.de)



...verfolgen Sie →  
unsere Neuigkeiten  
bei Facebook



[www.facebook.com/Vitavia.de](http://www.facebook.com/Vitavia.de)



...erfahren Sie unsere →  
Gewächshaustricks  
bei twitter



[www.twitter.com/vitavia\\_de](http://www.twitter.com/vitavia_de)



...sehen Sie sich unsere →  
Aufbau-Clips und  
Anwender-Videos  
bei Youtube an



Kanal: Vitavia DE

# 100 Jahre eph schmidt

Ob sich **Eugen Paul Heinrich Schmidt** 1922 bei der Gründung wohl gedacht hat, ...

- ... dass das von ihm gegründete Unternehmen 2022 zu den erfolgreichsten Gewächshausherstellern gehört? **Vielleicht.**
- ... dass dann seine beiden Urenkel zusammen mit einem Partner den Betrieb führen werden? **Kann sein.**
- ... dass die Firma sich zu ihrem Jubiläum von begeisterten Hobbygärtnern aus ganz Deutschland per digitaler Fotos und Kurz-Clips gratulieren lässt? **Wohl kaum – aber hoffentlich auch bald wahr!**

Wir freuen uns auf Ihren Beitrag, und lassen Sie – in Form von insgesamt 6 Gewinnen – ein Stück von unserer Geburtstags-torte naschen!



Folgen Sie dem QR-Code oder nutzen Sie den Link und erfahren Sie mehr zum Wettbewerb und unseren Preisen: [www.vitavia.de/100](http://www.vitavia.de/100)



## FÜR SIE DA

Der technische Kundendienst von eph schmidt hilft Ihnen kompetent bei allen Fragen rund um unsere Produktwelt weiter. Wir vermitteln Ihnen auch gerne einen Aufbau-Service.

**+49 231 941655-70**

(Mo-Do: 9.00-15.00 Uhr, Fr: 8.00-12.00 Uhr)

[kundendienst@eph-schmidt.de](mailto:kundendienst@eph-schmidt.de)

**eph.**  
schmidt

**E. P. H. Schmidt & Co. GmbH**

Höfkerstraße 30 • 44149 Dortmund

[www.eph-schmidt.de](http://www.eph-schmidt.de) • [www.vitavia.de](http://www.vitavia.de)

E-Mail: [verkauf@eph-schmidt.de](mailto:verkauf@eph-schmidt.de)

Telefon: +49 231 941655-0 • Fax: +49 231 941655-99

## FOTOWETTBEWERB

### WIR MÖCHTEN SIE EINLADEN, UNS ZU GRATULIEREN:

mit einem Glückwunsch-Clip oder einem Glückwunsch-Foto!

Die schönsten drei Clips und die schönsten drei Fotos gewinnen.  
Zeigen Sie uns, wie schön das Gewächshausgärtner-Leben ist!

Weitere Infos sowie die genauen Teilnahmebedingungen finden Sie auf unserer Webseite: [www.vitavia.de/100](http://www.vitavia.de/100)

