



Gartenhäuser
Terrassenüberdachungen
Carports
Pavillons
Vordächer
Unterstände

Willkommen bei SKAN HOLZ



Do-it-yourself!



ab Seite **18** Gartenhäuser



ab Seite **70** Unterstände



ab Seite **90** Terrassenüberdachungen



ab Seite **116** Carports

Leben mit Holz!
skanholz.com

Alle Preise online auf skanholz.com



ab Seite **74** Pavillons



Online mehr entdecken, z.B. Holzgaragen



ab Seite **152** Vordächer

Ratgeber, Video, Datenblätter & Aufbauanleitungen



Sonderanfertigungen mit dem Online-Konfigurator

ab Seite **14** Konfigurator

Qualität

bei SKAN HOLZ

Erfolgreich am Markt
seit über 45 Jahren!



100 %
Qualität



Natürlich
Holz



Do-it-
yourself!

SKAN HOLZ ist seit über 45 Jahren erfolgreich am Markt

In dieser Zeit haben wir uns zum Experten für hochwertige Holz-Bausätze rund um Ihren Garten entwickelt. Wir produzieren einfach aufzubauende Gartenhäuser, Pavillons, Terrassenüberdachungen und Carports.

Unsere Designs orientieren sich an besten Materialien, hervorragender Verarbeitung, moderner Fertigung in Verbindung mit traditionellem Holzbau und einfacher Montage. Mit wenigen Werkzeugen und ein bisschen handwerklichem Geschick lassen sich **SKAN HOLZ Bausätze** in kurzer Zeit **DO-IT-YOURSELF** aufstellen.

Eine Lieferung zu Ihnen nach Hause, die farbliche Behandlung oder die Montage Ihres Bausatzes ist bei vielen Produkten auf Ihren Wunsch auch möglich.

Das leistet **SKAN HOLZ** für Sie:

- Hohe Qualität
- Stabile Konstruktion
- Große Auswahl
- Individuelle Lösungen
- Attraktives Preis-Leistungsverhältnis
- Moderne & präzise Fertigung
- Durchdachter Aufbau
- Zuverlässige Lieferzeiten
- Kompetente Beratung



»Doppelt gut! Selbermachen und gemeinsam genießen.«

Viele zufriedene Kunden haben uns ein Bild ihres montierten Bausatzes geschickt, meist schon fertig eingebettet in den eigenen Garten und dort nicht mehr wegzudenken.

Schauen Sie gern in unsere Bildergalerien im Internet.

Wir würden uns freuen, Sie dort auch als unseren Kunden begrüßen zu dürfen.

Ihr **SKAN HOLZ** Team

Leben mit Holz!

Natürlich und
nachhaltig



100 %
Qualität



Natürlich
Holz



Do-it-
yourself!



Holz – der perfekte Baustoff für Ihre Gartenträume

Holz ist der **beliebteste Baustoff** für Gartenhäuser, Terrassendächer & Co. Neben praktischen und ästhetischen Aspekten zieht es uns vor allem in den Garten, um die Nähe zur **Natur zu erleben**. Abseits von Terminen und dem hektischen Alltag ist der Garten unser Rückzugsort, ein Ort der Ruhe und Erholung. Hier tanken wir neue Energie, umgeben von lebendigem Grün. Ein Gartenhaus aus Holz fügt sich harmonisch in dieses Gesamtbild ein.

Seine Vorteile sind nicht nur messbar, sondern vor allem **spürbar und erlebbar**.

Gesund und gemütlich

Natürliches Holz ist ein **ökologischer Baustoff**, der ein gesundes Raumklima schafft. Viele Menschen schätzen nicht nur den **angenehmen Duft des Holzes**, sondern auch die gemütliche Atmosphäre, die in solchen Räumen entsteht.

Holz strahlt Wärme aus, lebt und atmet. Es passt sich harmonisch an die wechselnden Temperaturen an, sowohl innen als auch außen. Durch spezielle Lasuren, die die natürliche Maserung betonen, wird die Schönheit dieses Naturmaterials zusätzlich hervorgehoben.

Ökologisch wertvoll

Holz spielt eine entscheidende Rolle im Klimaschutz: Es **entzieht der Atmosphäre klimaschädliches CO²**, speichert den Kohlenstoff und gibt Sauerstoff ab. In Bauwerken eingesetzt, fungiert Holz über seine gesamte Lebensdauer als **natürlicher CO²-Speicher**. Wir setzen auf konstruktiven Holzschutz sowie langlebige und qualitativ hochwertige Dacheindeckungen, um die Lebensdauer unserer Bausätze zu maximieren.

Alle Hölzer, die wir verwenden, stammen aus nachhaltigem Anbau innerhalb der EU und unterliegen der **Europäischen Holzhandelsverordnung (EUTR)**. Diese Verordnung stellt sicher, dass wir ausschließlich Hölzer aus legalem und verantwortungsvollem Holzanbau verwenden.

Unsere Vielfalt in Holz: Katalog und Konfigurator

Entdecken Sie die Vorteile und Möglichkeiten mit dem **Baustoff Holz und gestalten** Sie Ihren persönlichen Rückzugsort im Einklang mit der Natur!



Typisch SKAN HOLZ

Ausgesuchte Materialien
für lange Haltbarkeit



*Nadelholz,
imprägniert*

Imprägniertes Nadelholz überzeugt durch lange Haltbarkeit, da die Metallsalz-Imprägnierung vor Schädlingsbefall schützt.



*Nadelholz + KVH,
unbehandelt*

Nadelholz als unbehandeltes Konstruktionsvollholz sorgt für die hohe Stabilität anspruchsvoller Bauteile.



*Leimholz,
unbehandelt*

Unbehandeltes Leimholz zeichnet sich Schicht für Schicht durch hohe Belastbarkeit und Tragfähigkeit aus.



*Douglasie,
unbehandelt*

Das unbehandelte Douglasien-Kernholz ist natürlich resistent und gibt Pilzen und Insekten keine Chance.



Alles zu unseren Werkstoffen
lesen Sie auf Seite 158



Perfektion
ab Werk



Dach-
eindeckungen



Höchste Qualität und Perfektion ab Werk

Wer die Schätze unserer Natur liebt, für den ist Holz als nachwachsender und umweltfreundlicher Baustoff stets erste Wahl. Wir bei **SKAN HOLZ** verbinden für Sie traditionelle Holzbaukunst mit modernster Fertigung.

Dacheindeckungen

Zum Schutz vor Sonne, Regen oder Schnee gehört eine gute Bedachung einfach dazu: **SKAN HOLZ** bietet Ihnen alle Varianten – von der Eindeckung mit Dachbrettern, Dachpappe oder klassischen Ziegeln bis hin zu Aluminium-Dachplatten, klaren Verbund-Sicherheitsglasplatten oder Dachbegrünungen für Carports.

Entdecken Sie unsere Farbvielfalt

Mit unserer **farblichen Behandlung ab Werk** wird Ihr **SKAN HOLZ** Bauwerk nicht nur optimal geschützt, sondern Sie können auch direkt nach der Anlieferung mit dem Aufbau beginnen.

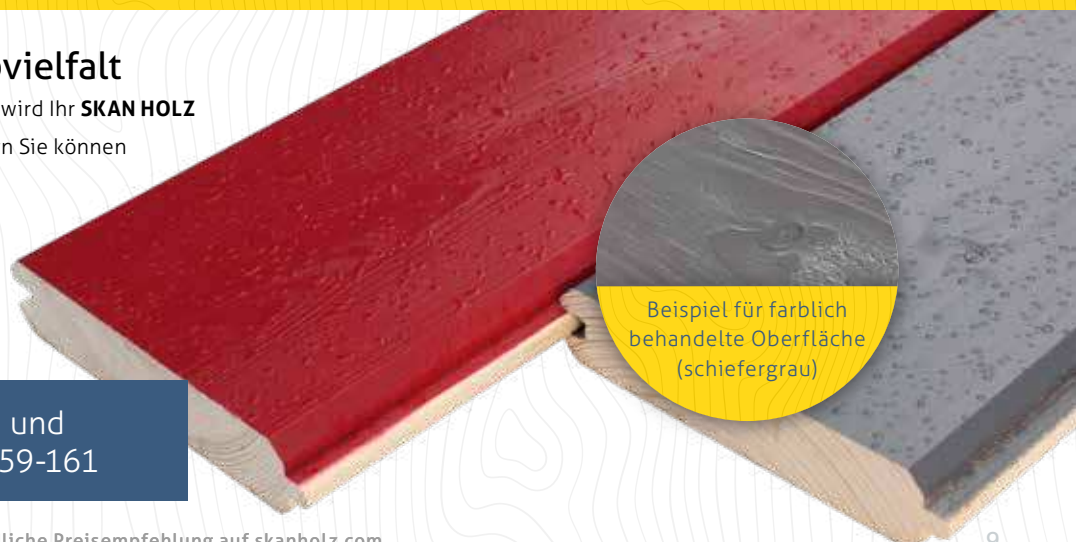

Beispiel für farblich
behandelte Oberfläche
(schiefergrau)

Mehr Informationen zu Farben und
Dacheindeckungen auf Seite 159-161

Auf SKAN HOLZ

können Sie bauen!

Do-it-yourself
oder Montageservice

100 %
Qualität

Natürlich
Holz

Do-it-
yourself!



Für die
SKAN HOLZ-Momente

Sorgfältig geplante Bausätze aus
ausgewählten Materialien ganz
einfach selbst aufbauen!





Wir nennen Ihnen gerne ein von uns empfohlenes Montageteam.



Glücksgefühle und Stolz garantiert:



Aufbauanleitung und Datenblätter jederzeit online verfügbar



Alles greift ineinander!

Wissen,
wie es richtig gut wird.

Entdecken Sie wertvolle Tipps und Tricks in unserem umfassenden Ratgeber rund um Gartenhäuser, Carports & Co



Mit SKAN HOLZ
die eigenen Ideen verwirklichen!

Damit Ihnen die **Do-it-yourself-Montage** gelingt, achten wir bei SKAN HOLZ auf die höchste Qualität unserer Bausätze. Mit durchdachter Konstruktion und präzisen Bauteilen klappt alles ganz einfach! Errichten Sie mit ein wenig handwerklichem Geschick Ihren **SKAN HOLZ** Bausatz ganz einfach selbst.

Oder nutzen Sie einen von uns empfohlenen Montageservice, der den Aufbau gerne für Sie übernimmt. Das Ergebnis kann sich in jedem Fall sehen lassen:

Ein SKAN HOLZ Bauwerk ganz nach Ihren Wünschen!

Noch mehr Auswahl für Sie

Entdecken Sie die
SKAN HOLZ Produktwelten

1 Dieser Katalog:
Unsere Topseller als Auswahl.

2 Website: Gesamtes Sortiment,
Datenblätter, Videos, Anleitungen, uvm.

3 Sonderanfertigungen mit
dem Online-Konfigurator



→ Viele weitere Modelle online erhältlich

auf skanholz.com



Video zum **SKAN HOLZ** Online-Konfigurator



Video zum
SKAN HOLZ
Online-
Konfigurator



Sonderanfertigungen mit dem Online-Konfigurator!

Der **SKAN HOLZ** Online-Konfigurator:
skanholz.com/konfigurator/



Jetzt Wunschprojekt planen

Eigene Ideen verwirklichen –
so einfach wie noch nie



Carport



Terrassen-
überdachung



Lounge



Pavillon



Gartenhaus

Professionelle Planung

Mit dem **SKAN HOLZ Online-Konfigurator** werden Sie Ihr eigener Planer. In wenigen Schritten kommen Sie durch die einfache Bedienung und Steuerung von Ihrer Idee zur Lösung nach Maß.

Viele Möglichkeiten

Sie haben je nach Artikelgruppe viele verschiedene Auswahlmöglichkeiten, wie z.B.:

**Wunschgröße, Material, Dachform
Dachneigung, Verzierungen,
Wand- oder Pfostenstärke,
Schneelasterhöhungen, Zubehör.**

Realistische Darstellung

Dank modernster 3D-Technologie können Sie in Ihrem Webbrowser Ihr selbstgeplantes Wunschobjekt von allen Seiten betrachten.

Planungen speichern

Nach unverbindlicher Anmeldung ist es möglich die Planungen zu speichern und später weiter zu bearbeiten.

Ihr Ergebnis

Freibewegliche, dreidimensionale und realitätsgetreue Darstellung
Kostenübersicht mit Zeichnungen
Kostenvoranschlag für externe Montage

Gerne beantworten wir Ihnen Fragen zum Konfigurator oder helfen Ihnen bei Ihrer Planung: Mail: info@skanhholz.com, Tel.: **+49 (0) 4183 / 97 50 0**

Verwirklichte Planungen – zufriedene Kunden!





»Der Pavillon ist uns mit dem SKAN HOLZ Konfigurator perfekt gelungen und jetzt der absolute Höhepunkt in unserem Garten!«



»Ich hätte nie gedacht, dass die Konstruktion unseres neuen Carports mit dem Konfigurator so einfach geht!«



»Wir erzählen gerne unseren Gästen, dass wir das Gartenhaus selbst gestaltet haben. Wie einfach das war, behalten wir gern für uns.«



»Jetzt ist unsere Terrasse genau so überdacht, wie wir uns das gewünscht haben. Unser neuer Lieblingsplatz!«

Bilder glücklicher SKAN HOLZ Kunden

Besuchen Sie unsere Bildergalerien. Wir würden uns freuen, Sie dort auch als unseren Kunden begrüßen zu dürfen.



Wo Träume aus Holz Gestalt annehmen

Entdecken Sie die Schönheit unserer hochwertigen Holzbausätze für Gartenhäuser & Co durch die Augen unserer **zufriedenen Kunden**.

Wir sind stolz darauf, nicht nur **erstklassige Holzbausätze** anzubieten, sondern auch eine lebendige Community von passionierten **Do-it-yourself** ans zu fördern. Unsere Kunden teilen ihre einzigartigen Erfahrungen und beeindruckende Ergebnisse mit uns, und wir freuen uns, diese mit Ihnen zu teilen.

Garten- & Freizeit-Häuser

Für mehr Platz in Ihrem
Lieblingsgarten





Die SKAN HOLZ Stärken

Das ist 100 %
Blockbohlen-Qualität



70 mm
& 70plus

Blockbohlenstärke
mit **Dreifachnut**



45 mm
& 45plus



Blockbohlenstärke
mit **Doppelnut**



19 mm
& 28 mm

Blockbohlenstärke
mit **Einfachnut**

Alle Blockbohlen haben eine Nut- und Federfräsung.

Die **19 mm** und **28 mm-Bohlen** eine Einfachnut , die **45 mm-Bohlen** eine Doppelnut  und die **70 mm-Bohlen** eine Dreifachnut . Dieses Prinzip sichert einen einfachen Aufbau, hohe **Stabilität** sowie eine **regendichte Verbindung** zwischen den Blockbohlen.

Alles zu unseren Werkstoffen
lesen Sie auf Seite 158

Dacheindeckung



Dachstärke:
19 mm / 28 mm Profilholz



Dachpappe:
Eine Lage Dachpappe ist im Lieferumfang der meisten Gartenhäuser enthalten. Eine zusätzliche Eindeckung mit geeignetem Material ist notwendig.

Wir empfehlen das zusätzliche Eindecken bei Häusern mit Flachdach mit KSK-M Dachbahnen und bei Häusern mit Satteldach mit Dachschindeln.



Dachschindeln:
Sie können optional für Häuser mit Satteldach bestellt werden. Diese schützen das Haus langfristig gegen Witterungseinflüsse.



Dachziegel:
Bei Häusern mit diesem Symbol ist eine Dachziegeleindeckung möglich. Für die Eindeckung mit Dachziegeln (aus dem Handel) richten sich die Abstände der Dachlatten nach den Vorgaben des Dachziegelherstellers. Arosa + Davos: Dachlattung bitte im Handel zusätzlich erwerben.
(45plus + 70plus: Häuser mit Dachlattung für Ziegeleindeckung)



Selbstklebende Bitumendachbahn mit Aluminiumoberschicht:
Die selbstklebenden Bitumendachbahnen mit Aluminiumbeschichtung bieten optimalen Schutz für Häuser mit Flachdach, siehe Seite 176. Die mitgelieferte Dachpappe entfällt bauseits bei Verlegung dieser Dachbahn.

Fenster & Türen



Dreh-Funktion / Dreh-Kipp-Funktion:
Die Einzel- und Doppelfenster haben entweder eine Dreh-Funktion (Fenster lässt sich ganz öffnen) oder eine Dreh-Kipp-Funktion (Fenster lässt sich ganz öffnen oder kann zum Lüften auf »Kipp« gestellt werden). Die mitgelieferten losen Sprossen können je nach gewünschter Optik weggelassen werden.



Einfachverglasung:
Bei den Fenstern und Türen sind Echtglasscheiben montiert.



Isolierverglasung:
Die Fenster und Türen haben eine dämmende Doppelverglasung.



Türen:
Ohne Schwelle für komfortablen Eintritt (außer bei 45/70plus Modellen).

Immer inklusive!

Fußboden



Der Fußboden besteht aus unbehandelten Nut- und Federbrettern, welche auf den imprägnierten Grundlagern (ebenefalls im Lieferumfang enthalten) verlegt werden. (Bei Alicante und Holmestrand nur im Abstellraum)



Schneelast

Die angegebene Schneelast ist statisch berechnet. Erkundigen Sie sich bitte bei Ihrer Gemeinde, welche Schneelast Sie benötigen.

Starke Eckverbindungen



28 mm



1-schalig 2-schalig

19 mm

105 mm

Steck-Schraub-Eckverbindung »Trend«

Windverband als statische Stützfunktion.

Isolierte Steck-Schraub-Eckverbindung »Trendplus«

Mit Raum für Isolierung

Eckausbildung	Wandbohlen	Profil	Windverband <small>bei allen Häusern inklusive</small>	Fußbodenstärke	Dachstärke	Dach dämmbar / Dämmdicke	Schneelast bei Schindeleindeckung
Steck-Schraub »TREND« → Seite 24–33	28 mm	Einfachnut	Eckpfosten-Verschraubung	19 mm	19 mm	—	0,85 kN/m ² 1,50 kN/m ² (nur VENLO)
»TRENDplus« → Seite 34–39	19 mm	Einfachnut	Eckpfosten-Verschraubung	19 mm	19 mm	120 mm	1,50 kN/m ²
Symmetrisch »CLASSIC« → Seite 40–49	28 mm	Einfachnut	in der Wand Gewindestange + Zugfeder	19 mm	19 mm	—	0,85 kN/m ²
Symmetrisch »CLASSIC« → Seite 50–59	45 mm	Doppelnut	in der Wand Gewindestange + Zugfeder	19 mm	19 mm	—	0,85 kN/m ² 1,65 kN/m ² (nur AROSA, DAVOS)
Asymmetrisch »plus« → Seite 60–69	45 mm	Doppelnut	in der Wand Gewindestange + Zugfeder	19 mm	19 mm	bauseits / 60 mm	1,65 kN/m ²
Asymmetrisch »plus« → Seite 60–69	70 mm	Dreifachnut	in der Wand Gewindestange + Zugfeder	28 mm	28 mm	bauseits / 120 mm	2,15 kN/m ²

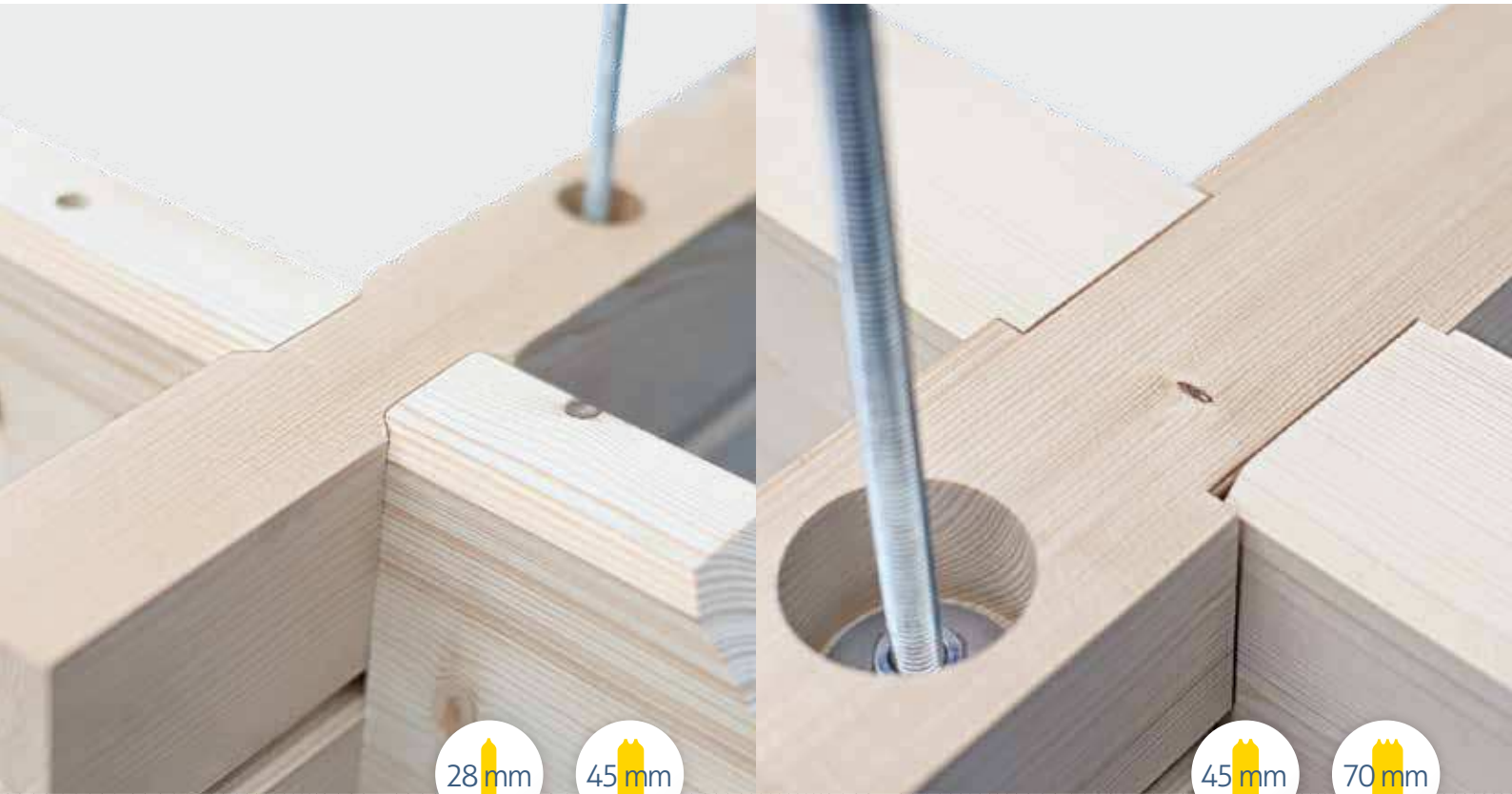

28 mm

45 mm

45 mm

70 mm

Symmetrische Eckverbindung »Classic«

Optimale Nutzung des Raums

Asymmetrische Eckverbindung »plus«

Maximale Dichtigkeit



Dachziegel möglich



Verglasung



Fensterbeschlag



Einzelfenster



Doppelfenster



Einzeltür



Doppeltür

(Rahmeninnenmaße)

—	4 mm Einfachglas U-Wert = 5,7 w/m ² K	Dreh-Kipp	57,5 x 123,5 cm	—	—	123,4 x 193 cm 123,4 x 193 cm + 2x 60 x 192,5 cm → OSTENDE
—	4/10/4 Isolierglas U-Wert = 3,025 w/m ² K	Dreh-Kipp	95,2 x 181,5 cm	—	—	112,2 x 181,5 cm
—	4 mm Einfachglas U-Wert = 5,7 w/m ² K	Dreh Dreh-Kipp → MADEIRA	57,5 x 70,5 cm 57,5 x 123,5 cm	2 x 57,5 x 70,5 cm 2 x 57,5 x 123,5 cm → MADEIRA	78,5 x 179,5 cm	117,5 x 179,5 cm 123,4 x 193 cm → MADEIRA
1,25 kN/m ² (nur AROSA, DAVOS)	4 mm Einfachglas U-Wert = 5,7 w/m ² K	Dreh-Kipp	57,5 x 70,5 cm 57,5 x 123,5 cm	2 x 57,5 x 70,5 cm 2 x 57,5 x 123,5 cm	78,5 x 186,5 cm	117,5 x 186,5 cm
1,25 kN/m ²	4/10/4 Isolierglas U-Wert = 3,025 w/m ² K	Dreh-Kipp	68 x 78 cm	126,5 x 78 cm	78 x 181,5 cm	112 x 181,5 cm
1,75 kN/m ²	4/10/4 Isolierglas U-Wert = 3,025 w/m ² K	Dreh-Kipp	52 x 118 cm	126,5 x 78 cm	78 x 196 cm	142 x 196 cm

28 mm »TREND«

✓
100 %
Qualität

🌳
Natürlich
Holz

👍
Do-it-
yourself!

🔗
Eckverbindung
»CLASSIC«

Inkl. 7 Lage Dachpappe
(zusätzliche Eindeckung notwendig)
Ausnahme: TOURNAI



19 mm Profilholz



»Dreh-Kipp«-Fenster, Einfachverglasung
Ausnahme: OSTENDE
(Panoramafenster feststehend)



19 mm Holzdielen
(unbehandelt)
inklusive imprägnierten
Grundlagern

Gartenhäuser der Serie »TREND« bestechen durch ihr modernes Design und die Möglichkeit der farblichen Behandlung ab Werk.

Die Steck-Schraub-Eckverbindung mit den aufgesetzten Blenden unterscheidet die Häuser optisch und konstruktiv von den traditionellen »Classic« Gartenhäusern.

Aluminiumschiene
als Dachabschluss
bei Flach- und Pultdächern,
außer Tournai



Schneelast (sk) = 0,85 kN/m²
(1,50 kN/m² bei VENLO)

→ viele weitere
Modelle online
erhältlich

auf
skanholz.com



↑ OSTENDE 1 mit farblicher Behandlung (schiefergrau)



Unbehandeltes
Nadel-Vollholz
(technisch getrocknet)



Starke
Blockbohlen



Optionaler
Farbschutz
ab Werk
schiefergrau oder
schwedенrot
(weitere Informationen
Seite 159)



Türschloss
mit Schließzylinder
und 3 Schlüsseln



4 Wochen Lieferzeit

Symbol- Erklärung

Bitte beachten Sie die optionalen Bedarfs-
angaben in Form der Symbole
auf den Produktseiten:



**Aluminiumbeschichtete
Bitumen-Dachbahn,
selbstklebend**
(Bedarf in Rollen)



Dachschindeln
Angabe der benötigten Pakete
(2 m²/Paket)



**Farbbedarf
bei Selbstanstrich:**
Angabe des durchschnittl.
Bedarfs in Litern für je
Zwischen- und Schlussanstrich

Venlo



Eckverbindung
»TREND«

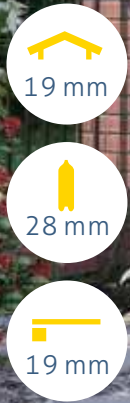

19 mm

28 mm

19 mm

↑ Venlo 2 mit farblicher
Behandlung in schiefergrau

Venlo 1

250 x 250 cm

Grundfläche
6,25 m² 

Umbauter Raum
15,94 m³ 

Dachüberstand umlaufend
20 cm

Venlo 2

380 x 250 cm

Grundfläche
9,50 m² 

Umbauter Raum
24,23 m³ 

Dachüberstand umlaufend
20 cm

Venlo 3

380 x 250 cm

Grundfläche
9,50 m² 

Umbauter Raum
24,23 m³ 

Dachüberstand umlaufend
20 cm

Die **Blockbohlenhaus-Serie Venlo** sticht durch das **moderne Flachdach-Design** hervor.

Die großzügige **Doppeltür aus Milchglas** schützt den Inhalt des Hauses vor neugierigen Blicken.

Die **Aluminium-Schiene** als Dachabschluss unterstreicht die gehobene Qualität unserer Produkte.

Das Venlo ist in **3 verschiedenen Ausführungen** sowie jeweils unbehandelt oder ● farbbehandelt in schiefergrau erhältlich.

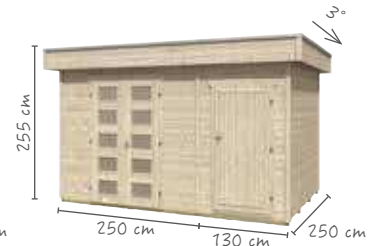
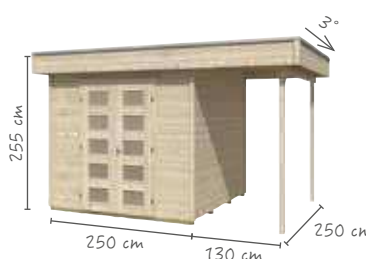

 **unbehandelt**
603206

 **schiefergrau**
603206-13

 **unbehandelt**
603213

 **schiefergrau**
603213-13

 **unbehandelt**
603220

 **schiefergrau**
603220-13

Delft



Delft



250 x 250 cm

Grundfläche
6,25 m²

Umbauter Raum
14,38 m³

Dachüberstand vorne
40 cm / sonst 20 cm



-  **unbehandelt**
603602
-  **schwedenrot**
603602-15

Das **Delft** ist unbehandelt oder **schwedenrot** erhältlich. Auf Anfrage erhalten Sie **Delft** auch in  **schiefergrau** farbehandelt (6 Wochen Lieferzeit)!

Das **Blockbohlenhaus Delft** überzeugt optisch durch das **moderne Runddach**. Die praktische, großzügige **Doppeltür mit Milchglas** hilft beim Verstauen größerer Gartengeräte.



19 mm



28 mm



19 mm

↑ Delft mit farblicher Behandlung in schwedenrot

↓ Hengelo mit farblicher Behandlung in schwedenrot

Hengelo



Hengelo

250 x 300 cm



Grundfläche
7,50 m²

Umbauter Raum
17,93 m³

Dachüberstand vorne/sonst
40 cm / 15 cm



-  **schiefergrau**
603633-13
-  **schwedenrot**
603633-15

Das **Hengelo** ist  **schiefergrau** sowie  **schwedenrot** farbehandelt erhältlich.

Das **Blockbohlenhaus Hengelo** kombiniert den **klassischen Charme eines Satteldach-Blockbohlenhauses** mit der **modernen**

stumpfen Eckverbindung »TREND«. Die großzügige **Doppeltür mit Milchglas** schützt den Raum vor neugierigen Blicken.

Almelo



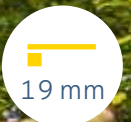
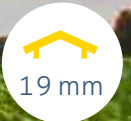
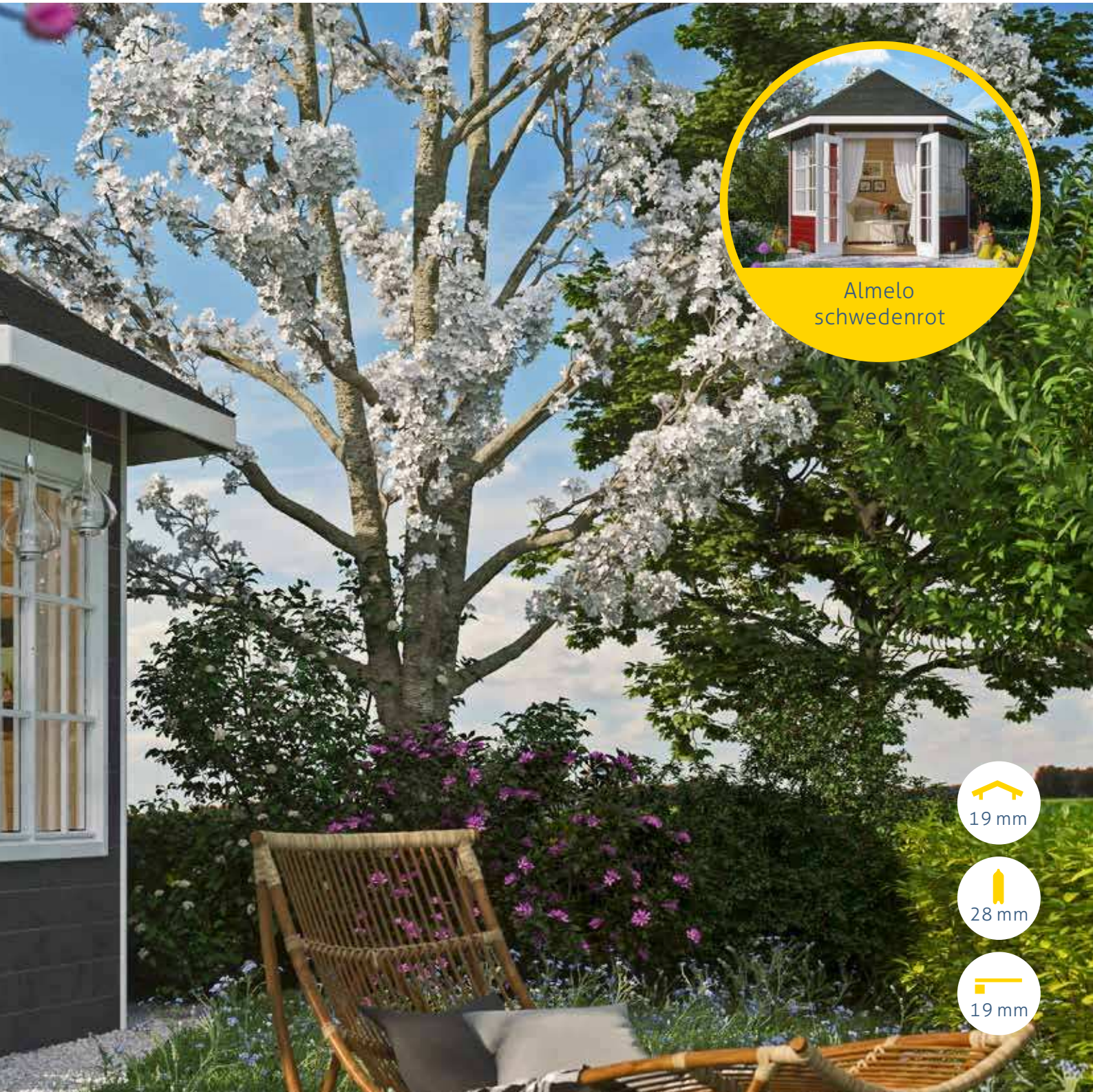

Almelo

350 x 303 cm

Grundfläche
7,95 m²

Umbauter Raum
20,83 m³

Dachüberstand umlaufend
35 cm

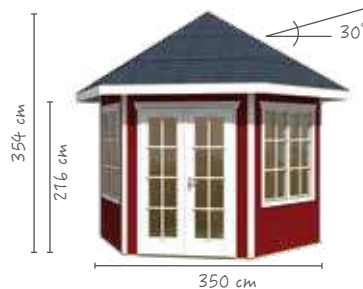

 **schiefergrau**
603657-13

 **schwedenrot**
603657-15

↑ Almelo mit farblicher Behandlung in schiefergrau

Das einmalige SKAN HOLZ **Blockbohlenhaus Almelo** erhält seinen besonderen Charme durch den gemütlichen Pavillonstil mit **Spitzdach**. Die Doppeltür und die großen Fenster sorgen für einen tageslicht-hellen Innenraum mit Wohlfühlfaktor.

Das **Almelo** ist **schiefergrau** sowie **schwedenrot** farbbehandelt erhältlich.

Ostende

»Doppelt gut: Selbermachen und gemeinsam genießen.«

-  19 mm
-  28 mm
-  19 mm



Ostende 1

350 x 250 cm

Grundfläche

8,75 m²

Umbauter Raum

22,28 m³

Dachüberstand vorne / sonst

40 cm / 20 cm



↑ Ostende 2 mit farblicher Behandlung in schiefergrau



 **unbehandelt**
603695

 **schiefergrau**
603695-13

Das **Blockbohlenhaus Ostende mit Pultdach und ansprechender Panoramafront mit Echtglas**. Der helle, freundliche Innenraum lädt zum gemütlichen Aufenthalt ein.

Das **Ostende 1 + 2** ist jeweils in **unbehandelt** und **schiefergrau** erhältlich. Auf Anfrage erhalten Sie **Ostende 1 + 2** auch in **schwedenrot** farbbehandelt (6 Wochen Lieferzeit)!

Ostende 2

400 x 300 cm

Grundfläche

12,00 m²

Umbauter Raum

33,84 m³

Dachüberstand vorne / sonst

60 cm / 20 cm

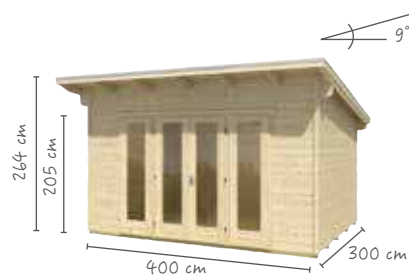

 **unbehandelt**
603701

 **schiefergrau**
603701-13

Optionales Zubehör

mit Echtglas

→ **Panorama-Fenster**



(Nur passend für Ostende)

Rahmeninnenmaß: 60 x 192,5 cm

- Keine Dreh-Kipp-Funktion, feststehend
- Fenster durch Feststellhaken herausnehmbar

 **unbehandelt**
28-EF-01

Texel



19 mm



28 mm



19 mm

Das **Blockbohlenhaus Texel** mit Pultdach, Lounge und Abstellraum bietet eine **geschützte Ecke im Garten** und schafft Platz für viele Gestaltungs- und Nutzungsmöglichkeiten für Familie und Freunde.

Das **Texel** ist jeweils in unbehandelt und **schiefergrau** erhältlich. Auf Anfrage erhalten Sie **Texel** auch in **schwedenrot** farbbehandelt (6 Wochen Lieferzeit)!

↑ Texel in schiefergrau



unbehandelt
603251

schiefergrau
603251-13

Texel

550 x 250 cm

Grundfläche

13,75 m²

Umbauter Raum

29,43 m³

Dachüberstand vorne / sonst

40 cm / 20 cm



TEXEL
unbehandelt

Tipp: Sie können die Optik bei allen Häusern mit Türen und Fenstern mit aufgesetzten Sprossen verändern, indem diese nicht montiert werden.

Tournai

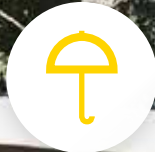

Optionaler Farbschutz ab Werk
(weitere Informationen Seite 159)

»Dreh-Kipp«-Fenster



Türschlösser
mit Schließzylinder
und 3 Schlüsseln

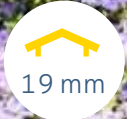

19 mm



28 mm

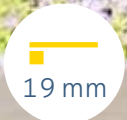

19 mm

große Schiebetür

Das Besondere an Tournai 2
ist die **große Schiebetür!**

Tournai 2

420 x 300 cm

Grundfläche
12,6 m²

Umbauter Raum
31,31 m³

Dachüberstand vorne / sonst
60 cm / 20 cm / 30 cm



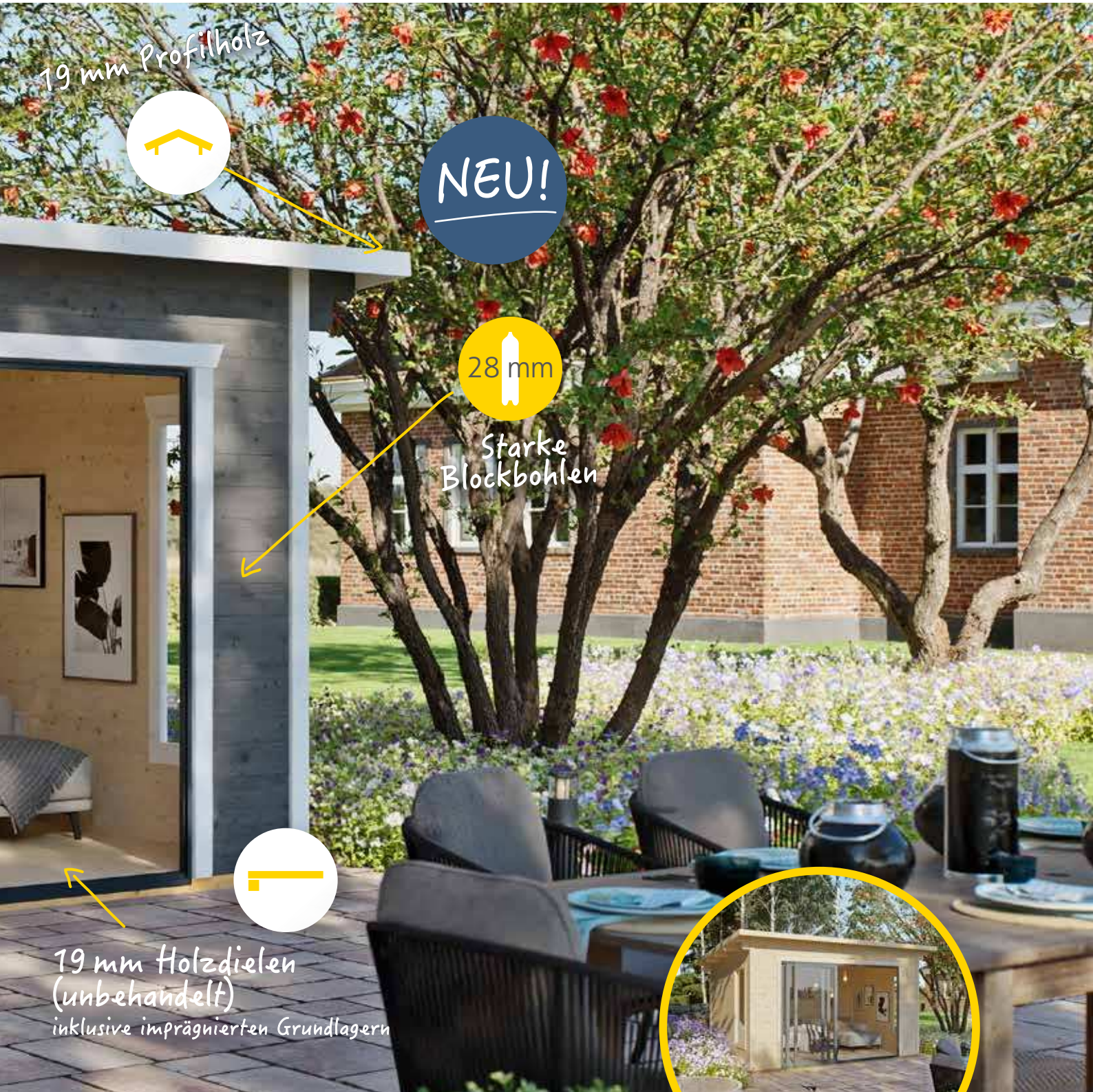



↑ Tournai 2 in schiefergrau



Tournai 2
unbehandelt

-  **unbehandelt**
603770
-  **schiefergrau**
603770-13

Die **Schiebetür** besteht aus **drei einzelnen Türflügeln**, die hierbei verwendeten ESG-Scheiben sind in Aluminiumrahmen gefasst. Mitnahmep Profile an den Türflügeln sorgen für **komfortables Öffnen und Schließen**, aber auch für **Sicherheit** bei verschlossener Tür.

Die **Flügel** können zum **Öffnen nach links oder rechts zusammengeschoben werden**. Dank spezieller Schiebetürschlösser, von denen sich je eines im linken und rechten Flügel befindet, können Sie die Tür **sicher verriegeln**.

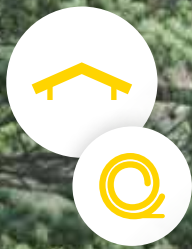

19 mm Profilholz mit selbstklebender Bitumen-Dachbahn mit Aluminiumobererschicht



Optionaler Farbschutz ab Werk

Lamellen-Seitenwand



6 Wochen Lieferzeit



19 mm Holzdielen (unbehandelt)
60 mm starke imprägnierte Grundlager

»TRENDplus«

Zusätzlich zu den Vorzügen der »TREND«-Häuser bieten die »TRENDplus« isolierte Fenster und Türen und die Option Dach und Wände zu isolieren. Wenn Sie möchten, erhalten Sie von uns das Isoliermaterial und die nötigen Wind- und Dampfsperrefolien.

Durch die komfortablen Tür- und Wandhöhen können Sie diese Gartenhäuser ideal als Studio, Atelier oder Büro auch in kälteren oder wärmeren Monaten nutzen.



Schneelast (sk) = 1,50 kN/m²



Wände & Dach
isolierbar

Hinterlüftete
Fassade

Großzügige Höhe



Verschiebbares
Lamellen-
Element



Tür & Fenster,
Isolierverglasung



Türschloss
mit Schließzylinder
und 3 Schlüsseln

Symbol- Erklärung

Bitte beachten Sie die optionalen Bedarfsangaben in Form der Symbole auf den Produktseiten:



**Farbbedarf
bei Selbstanstrich:**

Angabe des durchschnittl.
Bedarfs in Litern für je
Zwischen- und Schlussanstrich

Tokio 2



Die **TRENDplus** Modelle sind in drei verschiedenen Bausätzen bestellbar:

Tokio 2

340 x 340 cm

Grundfläche
11,56 m²

Umbauter Raum (inkl. Vordach)
40,39 m³

Dachüberstand vorne
100 cm

1

1-schalig, unbehandelt

Inklusive bei allen Modellen:

- 19 mm Außenwandbohlen
- 19 mm Profilholz für Dach und Fußboden
- Aluminiumbeschichtete Bitumen-Dachbahn, selbstklebend
- Aluminium-Schiene als Dachabschluss
- Doppeltür mit feststehenden Seitenfenstern, Fenster in Seitenwand Dreh-Kipp, isolierverglast
- 1 feststehendes und 1 verschiebbares Lamellen-Element
- Imprägnierte Grundlager

1-schalig



»TRENDplus«

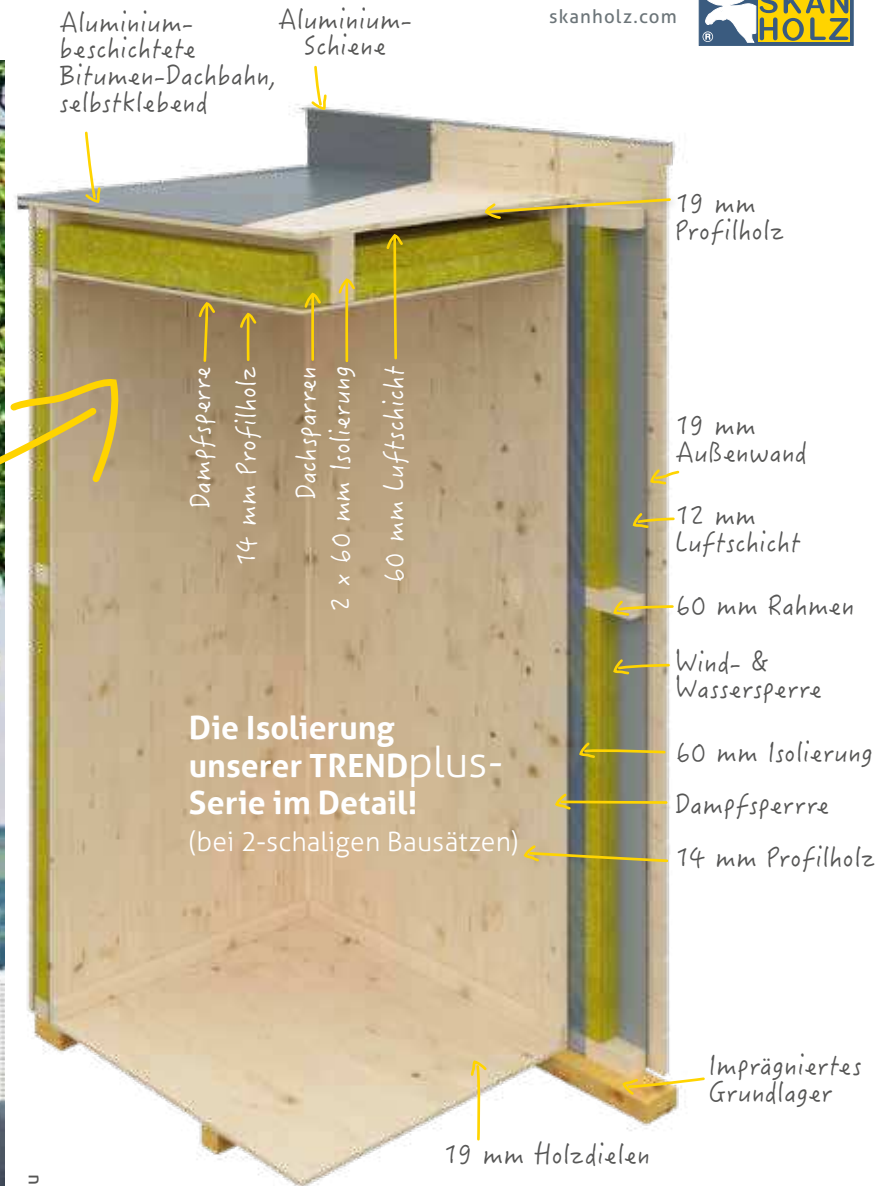

↑ Tokio 2 mit farblicher Behandlung in schiefergrau

- 1 **1-schalig, unbehandelt**
604302
- 2 **2-schalig, unbehandelt**
604319
- 3 **2-schalig, schiefergrau**
604319-13



2-schalig, schiefergrau

Zusätzlich enthalten:

- 14 mm Innenverschalung für Wände und Dach
- 60 mm Isolierung für Wände
- 120 mm Isolierung für Dach
- Wind- und Dampfsperre für Wände
- Dampfsperre für Dach
- Außenwandbohlen in schiefergrau
- Innenverschalung für Wände und Dach in weiß
- Lamellen-Elemente in eiche hell (Farbbehandlung siehe Seite 159)

2 2-schalig, unbehandelt

Zusätzlich enthalten:

- 14 mm Innenverschalung für Wände und Dach
- 60 mm Isolierung für Wände
- 120 mm Isolierung für Dach
- Wind- und Dampfsperre für Wände
- Dampfsperre für Dach



Tokio 4





Tokio 4

402 x 402 cm

Grundfläche

16,16 m²

Umbauter Raum (inkl. Vordach)

54,49 m³

Dachüberstand vorne

100 cm



- 1  **1-schalig, unbehandelt**
604340
- 2  **2-schalig, unbehandelt**
604357
- 3  **2-schalig, schiefergrau**
604357-13

↑ Tokio 4 mit farblicher Behandlung in schiefergrau

Das **Tokio 4** besticht durch sein **modernes Design**.

Durch die **zweifache Verglasung** und die optionale Isolierung ist eine **ideale Nutzung als Garten-Studio, Atelier oder Poolhaus** möglich.

28 mm »CLASSIC«



19 mm
Profilholz



100 %
Qualität



Natürlich
Holz



Do-it-
yourself!



Eckverbindung
»CLASSIC«



»Dreh«-Fenster,
Einfachverglasung
Ausnahme: MADEIRA
(»Dreh-Kipp«-Fenster)

Die »CLASSIC«-Gartenhäuser haben den Charakter der urtypischen Blockbohlenhaus-Bauweise.

Die Nutzung als Gerätehaus, Abstellraum oder Werkstatt bietet sich an. Größere Modelle laden zum Feiern ein.



Schneelast (sk) = 0,85 kN/m²



Inklusive 1 Lage Dachpappe (zusätzliche Eindeckung notwendig)



Unbehandeltes Nadel-Vollholz (technisch getrocknet)



Türschloss mit Schließzylinder und 3 Schlüsseln
Ausnahme: FLEXI (Buntbartschloss mit 2 Schlüsseln)



28 mm Blockbohlen



4 Wochen Lieferzeit

Symbol-Erklärung

Bitte beachten Sie die optionalen Bedarfsangaben in Form der Symbole auf den Produktseiten:



Dachschindeln

Angabe der benötigten Pakete (2 m²/Paket)



Farbbedarf bei Selbstanstrich:

Angabe des durchschnittl. Bedarfs in Litern für je Zwischen- und Schlussanstrich

Porto



Bitumen-Dachschindeln
➔ Zubehör siehe Seite 73

-  19 mm
-  28 mm
-  19 mm

Eckverbindung »CLASSIC«

»Das hab' ich selbst gebaut, das hab' ich mir verdient!«

Das optisch ansprechende **Blockbohlenhaus Porto** bietet Platz zur Aufbewahrung Ihrer Gartengeräte.

↑ Porto 2

Porto 1

250 x 200 cm

Grundfläche 5,00 m² Umbauter Raum 11,28 m³



Dachüberstand vorne 40 cm / sonst 15 cm



Porto 2

250 x 250 cm

Grundfläche 6,25 m² Umbauter Raum 14,09 m³



Dachüberstand vorne 40 cm / sonst 15 cm



Porto 3

250 x 300 cm

Grundfläche 7,50 m² Umbauter Raum 16,91 m³



Dachüberstand vorne 40 cm / sonst 15 cm



 **Porto 1**
601103



 **Porto 2**
601158



 **Porto 3**
601202



Palma







-  19 mm
-  28 mm
-  19 mm

→ Palma 2

Das **Blockbohlenhaus Palma** überzeugt durch die praktische Doppeltür, durch diese können auch größere Gartengeräte bequem ins Innere verbracht werden.

Palma 1
 250 x 200 cm
 Grundfläche 5,00 m² Umbauter Raum 11,28 m³ 
 Dachüberstand vorne 40 cm / sonst 15 cm 

Palma 2
 250 x 250 cm
 Grundfläche 6,25 m² Umbauter Raum 14,09 m³ 
 Dachüberstand vorne 40 cm / sonst 15 cm 

Palma 3
 250 x 300 cm
 Grundfläche 7,50 m² Umbauter Raum 16,91 m³ 
 Dachüberstand vorne 40 cm / sonst 15 cm 



Palma 1
601400





Palma 2
601455



Palma 3
601509

Como



-  19 mm
-  28 mm
-  19 mm



Das **Blockbohlenhaus Como** eignet sich hervorragend zur Aufbewahrung Ihrer Gartengeräte. Zudem verfügt es über ein 80 cm tiefes Vordach.



↑ Como 2
↑ Faro 2

Faro



-  19 mm
-  28 mm
-  19 mm



Das **Blockbohlenhaus Faro** überzeugt nicht nur durch die großzügige Doppeltür, durch die auch größere Gartengeräte bequem ins Innere verbracht werden können, sondern verfügt zudem über ein 80 cm tiefes Vordach.

Como / Faro 1

300 x 200 cm

Grundfläche 6,00 m² Umbauter Raum 18,94 m³



Dachüberstand vorne 80 cm / sonst 20 cm



Como / Faro 2

300 x 250 cm

Grundfläche 7,50 m² Umbauter Raum 22,32 m³



Dachüberstand vorne 80 cm / sonst 20 cm



Como / Faro 3

300 x 300 cm

Grundfläche 9,00 m² Umbauter Raum 25,71 m³



Dachüberstand vorne 80 cm / sonst 20 cm



 **Como 1**
601608

 **Faro 1**
602100

 **Como 2**
601653

 **Faro 2**
602155

 **Como 3**
601707

 **Faro 3**
602209

Malaga



↑ Malaga 2

Unser **Blockbohlenhaus Malaga** verfügt nicht nur über ein praktisches 80 cm tiefes, schützendes Vordach, sondern erleichtert Dank der großzügigen Doppeltür zudem das Verbringen von größeren Gartengeräten oder Gartenmöbeln ins Innere.

Unsere klassischen Blockhausecken zeichnen sich durch eine hohe Wind- und Witterungsdichte aufgrund der symmetrischen Fräsung in den Ausblattungen aus. Die Wandbohlen werden einfach übereinander gesteckt und das Haus mit dem innenliegenden, unsichtbaren Windverband gegen Schäden durch Unterwind oder Sog gesichert.



Malaga 1

340 x 300 cm

Grundfläche Umbauter Raum

10,20 m² 29,26 m³

Dachüberstand vorne

80 cm / sonst 20 cm



Malaga 1
602551

Malaga 2

340 x 340 cm

Grundfläche Umbauter Raum

11,56 m² 32,34 m³

Dachüberstand vorne

80 cm / sonst 20 cm



Malaga 2
602605

Madeira





Bitumen-Dachschindeln

➔ Zubehör siehe Seite 73

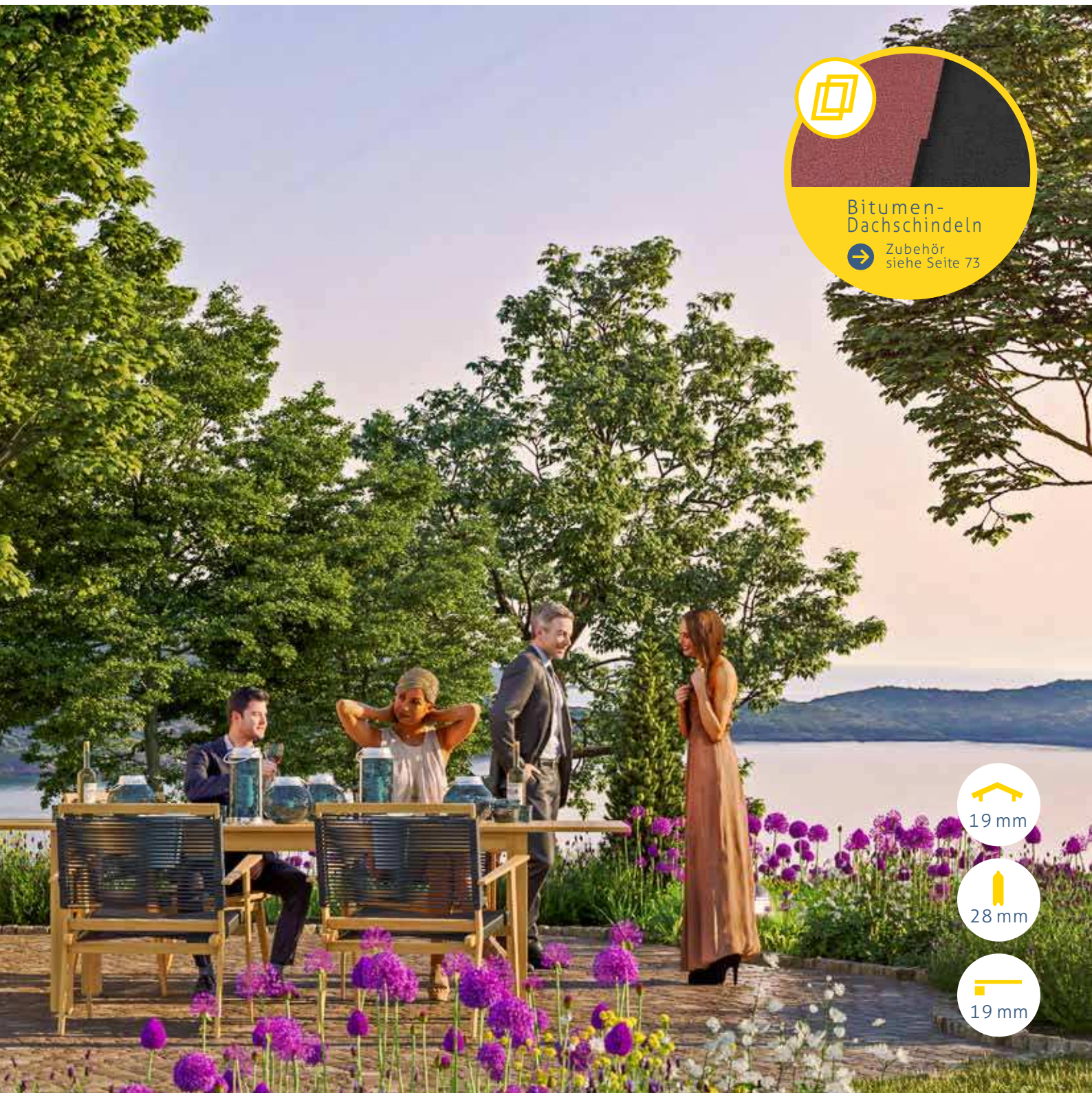

19 mm



28 mm



19 mm

Madeira 2

(4 Doppelfenster)

350 x 303 cm

Grundfläche 7,95 m² Umbauter Raum 21,07 m²

Dachüberstand umlaufend 35 cm

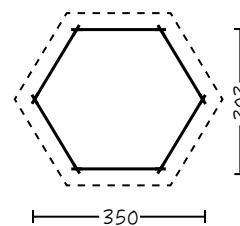

↑ Madeira 2 mit Dachschindeln*

Schaffen Sie mit dem **Blockbohlen-Pavillon Madeira 2** einen gemütlichen Wohlfühlort in Ihrem Garten. Die großzügigen Doppelfenster und die vollverglaste Doppeltür sorgen für einen tageslichthellen Innenraum.

Madeira 2
554058

Alicante

»Hier sitzt jetzt jeder Handgriff –
und später meine Gäste.«



Eckverbindung
»CLASSIC«

Alicante 1

380 x 513 cm

Abstellraum 380 x 150 cm

Grundfläche Umbauter Raum

19,50 m² 44,15 m³



Dachüberstand umlaufend

20 cm



Alicante 2

380 x 563 cm

Abstellraum 380 x 200 cm

Grundfläche Umbauter Raum

21,40 m² 48,46 m³



Dachüberstand umlaufend

20 cm



Alicante 3

380 x 613 cm

Abstellraum 380 x 250 cm

Grundfläche Umbauter Raum

23,30 m² 52,76 m³



Dachüberstand umlaufend

20 cm



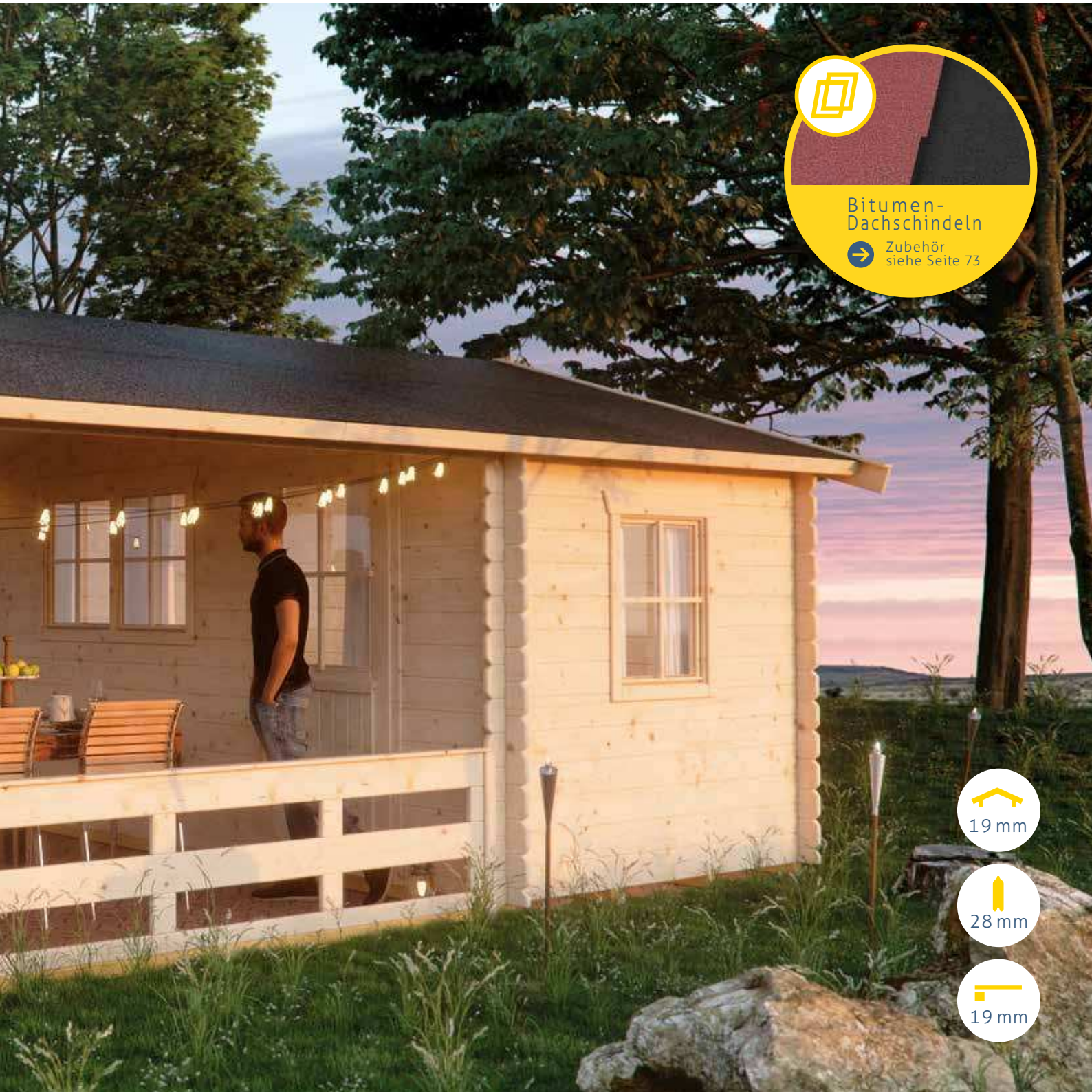

Bitumen-Dachschindeln
 → Zubehör siehe Seite 73

19 mm
 28 mm
 19 mm

↑ Alicante 2



- Alicante 1**
553606
- Alicante 2**
553603
- Alicante 3**
553600

Das Blockbohlenhaus Alicante überzeugt durch den großzügigen, überdachten Terrassenbereich, der zum Verweilen einlädt.

Der anschließende Abstellraum bietet zudem Stauraum für Ihre Gartengeräte oder eine kleine Bar.

45 mm »CLASSIC«

Schneelast (sk) = 0,85 kN/m²
Arosa und Davos (sk) = 1,25kN/m² bei Ziegeleindeckung



19 mm Profilholz



»Dreh-Kipp«-Fenster,
Einfachverglasung

45 mm Blockbohlen



45 mm



Unbehandeltes
Nadel-Vollholz
(technisch getrocknet)

Sehr stabile Gartenhäuser durch 45 mm Blockbohlen mit Doppelnut und Feder ermöglichen größere Räume als die 28 mm-Serien.

Die Nutzung für Ihr Hobby, als Werkstatt oder gesellige Runden mit Familie und Freunden ist vielfältig.



4 Wochen Lieferzeit



Inklusive
1 Lage Dachpappe
(zusätzliche Eindeckung
notwendig)



100 %
Qualität



Natürlich
Holz



Do-it-
yourself!



Türschloss
mit Schließzylinder
und 3 Schlüsseln



19 mm Holzdielen
(unbehandelt)
60 x 60 mm starke
imprägnierte Grundlager
(Terrasse: imprägnierte
Glattkant-Bretter)

Symbol- Erklärung

Bitte beachten Sie die optionalen
Bedarfsangaben in Form der Symbole
auf den Produktseiten:



Dachziegel

Eindeckung mit Dachziegeln bei
Arosa und Davos möglich.
Dachziegel sowie Dachlattung im
Handel erhältlich.



Dachschindeln

Angabe der benötigten Pakete
(2 m²/Paket)





Farbbedarf bei Selbstanstrich:

Angabe des durchschnittl.
Bedarfs in Litern für je
Zwischen- und Schlussanstrich

Narvik

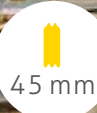

Eckverbindung
»CLASSIC«

-  19 mm
-  45 mm
-  19 mm

↑ Narvik 2

↓ Langesund 2

Das 80 cm tiefe Vordach des **Blockbohlenhauses Narvik** macht den Charme dieses Hauses aus. Es ist vielseitig verwendbar.



-  **Narvik 1**
605118  2,5  8
-  **Narvik 2**
605125  2,6  9

Narvik 1



300 x 250 cm
 Grundfläche Umb. Raum
 7,50 m² 22,97 m³
 Dachüberstand vorne
 80 cm / sonst 20 cm

Narvik 2

300 x 300 cm
 Grundfläche Umb. Raum
 9,00 m² 26,45 m³
 Dachüberstand vorne
 80 cm / sonst 20 cm

Langesund









-  19 mm
-  45 mm
-  19 mm

Das **Blockbohlenhaus Langesund** von SKAN HOLZ überzeugt mit einem **hellen, einladenden Innenraum**. Zudem verfügt es

über eine **praktische Doppeltür** sowie ein 80 cm tiefes Vordach, das einen optimalen **Wetterschutz** bietet.



-  **Langesund 2**
605323  2,6  9
-  **Langesund 2**
605323  2,8  10

Langesund 1



340 x 250 cm
 Grundfläche Umb. Raum
 8,50 m² 26,15 m³
 Dachüberstand vorne
 80 cm / sonst 20 cm

Langesund 2

340 x 300 cm
 Grundfläche Umb. Raum
 10,20 m² 30,11 m³
 Dachüberstand vorne
 80 cm / sonst 20 cm









Stavanger

-  19 mm
-  45 mm
-  19 mm

Das **Blockbohlenhaus Stavanger** besteht durch die vollverglaste Doppeltür sowie das große Dop-

pelfenster. Der lichtdurchflutete Innenraum lädt zum gemütlichen Verweilen ein.



-  **Stavanger 1**
605613  3,0  10
-  **Stavanger 2**
605620  3,3  13

Stavanger 1

380 x 300 cm
 Grundfläche Umb. Raum
 11,40 m² 33,64 m³
 Dachüberstand vorne
 80 cm / sonst 20 cm



Stavanger 2

380 x 380 cm
 Grundfläche Umb. Raum
 14,44 m² 40,73 m³
 Dachüberstand vorne
 80 cm / sonst 20 cm

↑ Stavanger 2









Trondheim

-  19 mm
-  45 mm
-  19 mm

Die ansprechend gestaltete Front und das 80 cm tiefe Vordach des **großzügigen Blockbohlenhauses TRONDHEIM** machen den Charme

dieses Hauses aus. Die vollverglaste Doppeltür und die beiden langen Einzelfenster sorgen für viel Licht im Inneren.



-  **Trondheim 1**
605811  3,0  13
-  **Trondheim 2**
605828  3,3  13

Trondheim 1

380 x 300 cm
 Grundfläche Umb. Raum
 11,40 m² 33,64 m³
 Dachüberstand vorne
 80 cm / sonst 20 cm

Trondheim 2

380 x 380 cm
 Grundfläche Umb. Raum
 14,44 m² 40,73 m³
 Dachüberstand vorne
 80 cm / sonst 20 cm

↑ Trondheim 2

Holmestrand

»Erst passt alles perfekt zusammen,
dann passt alles super rein.«



Eckverbindung
»CLASSIC«

Doppelstegplatten in klar
über dem Sitzbereich.

Holmestrand

380 x 610 cm

Grundfläche

11,40 m² (Abstellraum)

11,78 m² (Sitzplatz)

Umbauter Raum

57,08 m³

Dachüberstand umlaufend

20 cm



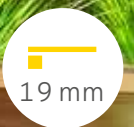

Holmestrand
606016

↑ Holmestrand

Der überdachte **Terrassenbereich des Blockbohlenhauses Holmestrand** lädt zum gemütlichen Verweilen ein. Der anschließende **Abstellraum** mit der **praktischen Doppeltür** bietet zudem Stauraum für Ihre Gartengeräte oder eine kleine Bar.

Konstruktion aus 45 mm starken Blockbohlen mit Doppelnut, profilierten Eckverbindungen

und verdeckter Zuganker-Konstruktion. Fußboden im Abstellraum inkl. imprägnierten Grundlagern, Dach Abstellraum aus Profilschalung mit Nut und Feder inkl. eine Lage Dachpappe. Für mehr Licht auf der Terrasse sorgt das **Dach aus 10 mm klaren Polycarbonat-Doppelstegplatten** über dem Sitzbereich, **Tür und Fenster mit Echtglas und aufgesetzten Sprossen.**

Esbjerg



Esbjerg 1

380 x 520 cm

Grundfläche
19,76 m²

Umbauter Raum
55,53 m³

Dachüberstand umlaufend
50 cm



Esbjerg 2

420 x 560 cm inkl. Staubode

Grundfläche
23,52 m²

Umbauter Raum
67,56 m³

Dachüberstand umlaufend
50 cm



Esbjerg 3

420 x 560 cm plus
200 x 170 cm inkl. Stauboden

Grundfläche
26,92 m²

Umbauter Raum
73,94 m³

Dachüberstand umlaufend
50 cm



→ Esbjerg 3 mit schwarzen Dachschindelein*
(Terrasse und Schindelein baueits)

»Eiffelturm, Petersdom, mein Gartenhaus
 – einfach einzigartige Bauwerke!«

Bitumen-Dachschindeln
 → Zubehör siehe Seite 73

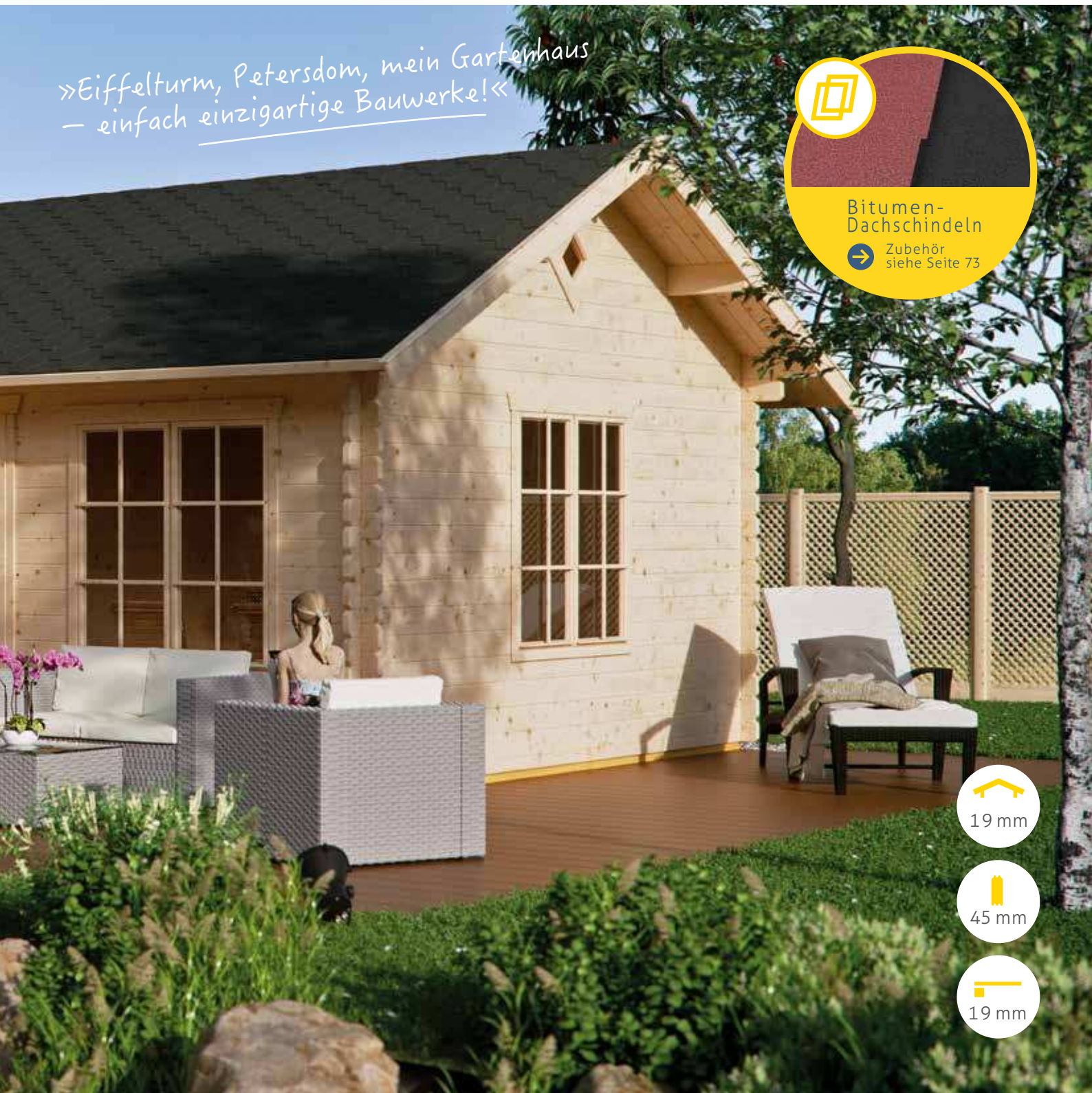

19 mm
 45 mm
 19 mm

Schaffen Sie sich mit einem **Blockbohlenhaus der Serie Esbjerg** einen gemütlichen Rückzugsort im eigenen Garten.

Die Häuser bieten Ihnen **3 Räume**, die Sie ganz nach Ihrem Geschmack einrichten können. **Zwei Varianten** enthalten sogar einen praktischen Stauboden. Die Position der Einzeltür ist im Abstellraum frei wählbar.

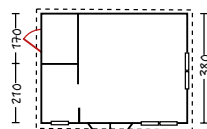

Esbjerg 1
606108

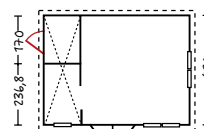

Esbjerg 2
606115

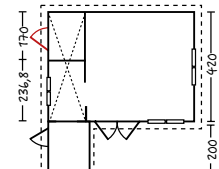

Esbjerg 3
606122

Arosa

Dachziegel möglich.

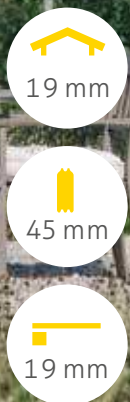

Arosa 1

300 x 250 cm

Grundfläche
7,50 m²

Umbauter Raum
25,45 m³

Dachüberstand vorne
80 cm / sonst 50 cm





↑ Arosa 1



Die stabile **Sparrendachkonstruktion** macht die Besonderheit der **Blockbohlenhäuser Arosa und Davos** aus. Diese ermöglicht eine bauseitige Eindeckung mit Dachziegeln und hält einer Schneelast von 1,25 kN/m² stand.

Ein weiterer Vorteil ist das **80 cm tiefe Vordach** und die **50 cm seitlichen Dachüberstände**. Die **verzierten Sparrenköpfe** und das aufgesetzte Giebelornament verleihen dem Haus einen rustikalen Charakter.

-  **Arosa 1**
610303
-  **Arosa 2**
610358

Arosa 2

300 x 300 cm

Grundfläche
9,00 m²

Umbauter Raum
29,30 m³

Dachüberstand vorne
80 cm / sonst 50 cm



Davos

Dachziegel möglich.

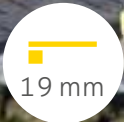
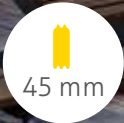
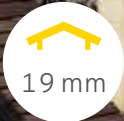

Sparrendach-
konstruktion

Davos 1

380 x 300 cm

Grundfläche

11,40 m²

Umbauter Raum

37,12 m³

Dachüberstand vorne

80 cm / sonst 50 cm



↑ Davos 1



Davos 1
610501



Verzierte
Sparrenköpfe

»Erst Spaß beim Aufbau –
dann das Vergnügen!«

45 mm / 70 mm



*Inklusive 1 Lage Dachpappe
Ausnahme: Haus mit dämmbarem
Dach, für Dachziegel
(zusätzliche Eindeckung notwendig)*

*Türschloss
mit Schließzylinder
und 3 Schlüsseln*



**100 %
Qualität**



**Natürlich
Holz**



**Do-it-
yourself!**

Unsere **Blockhaus-Serien 45plus und 70plus** sind ideal, wenn Sie Ihr Haus hauptsächlich zu Freizeit-zwecken nutzen möchten. Die Türdurchgänge und Räume weisen eine komfortable Höhe auf, so dass auch ein längerer Aufenthalt angenehm ist.



Schneelast (sk)
1,25 kN/m² 45plus
1,75 kN/m² 70plus
(bei Ziegeleindeckung)



45 mm



70 mm

Blockbohlen

45plus: 45 mm mit Doppelnut
70plus: 70 mm mit Dreifachnut



Unbehandeltes
Nadel-Vollholz
(technisch getrocknet)



»Dreh-Kipp«-
Fenster, Isolier-
verglasung



Fußboden:
45plus: 19 mm Holzdielen (unbehandelt)
70plus: 28 mm Holzdielen (unbehandelt)
auf imprägnierten Grundlagern



6 Wochen Lieferzeit

↑ ST. MORITZ (Terrasse und Schinde (bauseits))

Symbol- Erklärung

Bitte beachten Sie die optionalen
Bedarfsangaben in Form der Symbole
auf den Produktseiten:



Dachziegel

Bauseits möglich. Bitte Haus mit
dämmbarem Dach, für Dachziegel
bestellen.



Dachschindeln

Angabe der benötigten Pakete
(2 m²/Paket)



Farbbedarf

bei Selbstanstrich:

Angabe des durchschnittl.
Bedarfs in Litern für je
Zwischen- und Schlussanstrich

Lugano

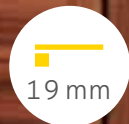
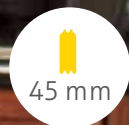
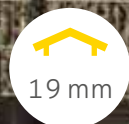
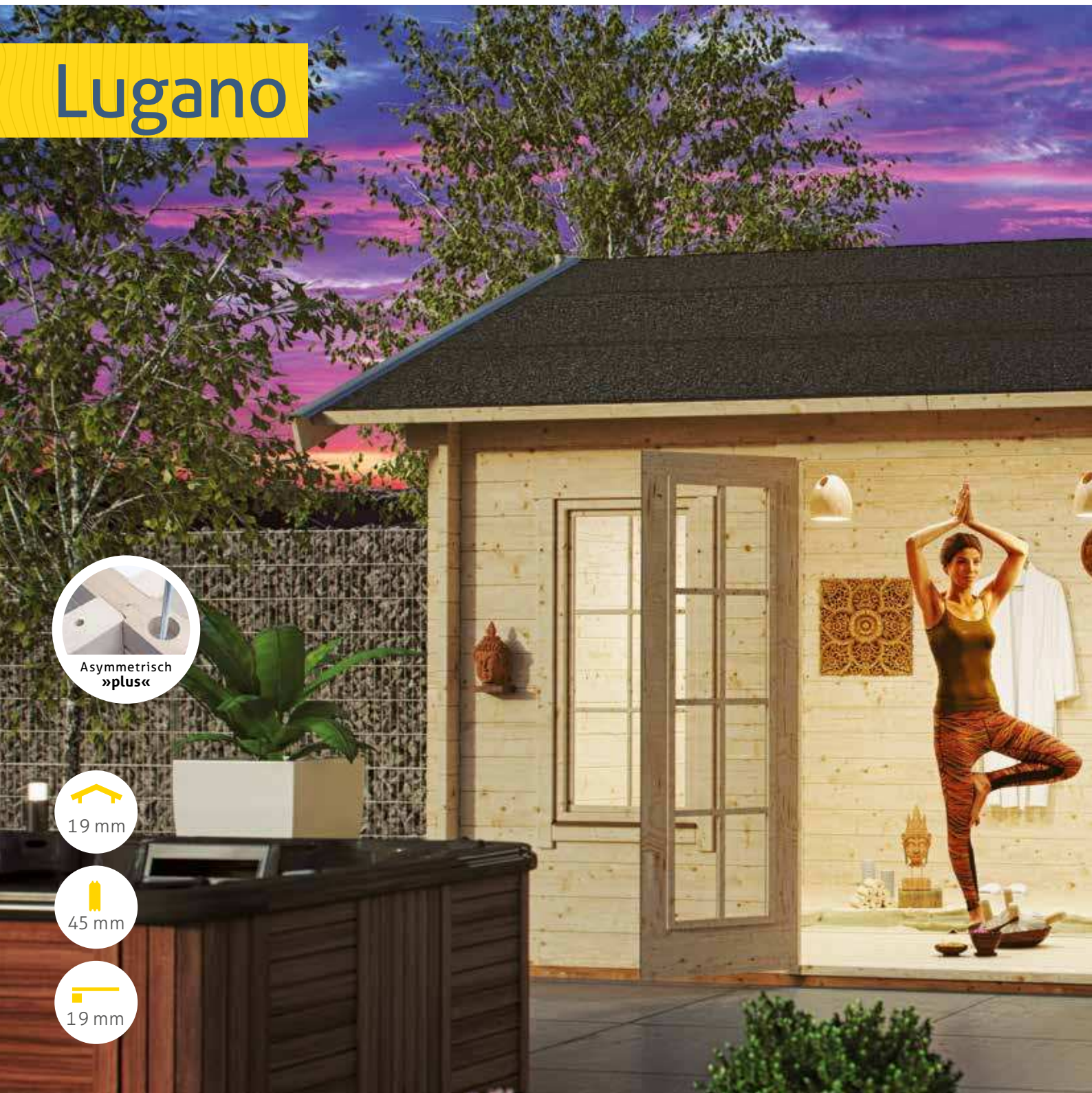

Lugano 1

Grundfläche

12,60 m²

Umbauter Raum

33,45 m³

Dachüberstand umlaufend

40 cm



Basishaus, Dach nicht dämmbar
610808

Dach dämmbar (für Dachziegel)
610839

Dach dämmbar (für Dachschindeln)
610846

Das **Blockbohlenhaus Lugano** aus der **45plus-Serie** verfügt dank der vollverglasten Doppeltür sowie den **3 Fenstern** über einen lichtdurchfluteten Innenraum.

Die **hohen Seitenwände** und die **Möglichkeit der bauseitigen Dämmung des Fußbodens** unterstreichen die **hohe Qualität** dieser Serie.

»Mein neuer Lieblingsplatz.«



Bitumen-Dachschindeln
 → Zubehör siehe Seite 73

→ auch als 70plus erhältlich

»Montreal«

auf skanholz.com



Lugano 2

Grundfläche
15,96 m²



Umbauter Raum
43,57 m³

Dachüberstand umlaufend
40 cm

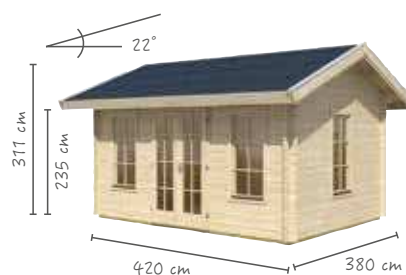

↑ Lugano 2



-  **Basishaus, Dach nicht dämmbar**
610853
-  **Dach dämmbar (für Dachziegel)**
610860
-  **Dach dämmbar (für Dachschindeln)**
61087

Bern



Bern 1

420 x 420 cm

Grundfläche
 17,64 m²

Umbauter Raum
 51,60 m³

Dachüberstand umlaufend
 40 cm



Bern 2 inkl. Stauboden

420 x 560 cm

Grundfläche
 23,52 m²

Umbauter Raum
 68,80 m³

Dachüberstand umlaufend
 40 cm



Bern 4 inkl. Stauboden

420 x 660 cm

Grundfläche
 27,72 m²

Umbauter Raum
 81,08 m³

Dachüberstand umlaufend
 40 cm





→ auch als 70plus erhältlich

»Toronto«
auf
skanholz.com



Asymmetrisch »plus«

Schaffen Sie sich mit einem **Blockbohlenhaus der Serie Bern** aus der **45plus-Serie** einen **gemütlichen Rückzugsort** im eigenen Garten.

Erhältlich als 1-Raum- sowie als 3-Raum-Variante, die Sie ganz nach Ihrem Geschmack einrichten können. Die 3-Raum-Varianten bieten zusätzlich sogar noch einen praktischen **Stauraum**.

Das Bern ist jeweils in 3 Dach-Ausführungen erhältlich:

- **Basishaus, Dach nicht dämmbar, für Dachschindeln**
- **Dach dämmbar für Dachziegel**
- **Dach dämmbar für Dachschindeln**

Konstruktion aus 45 mm starken Blockbohlen mit Doppelnut, asymmetrischer Eckverbindung »plus« und verdeckter Zuganker-Konstruktion. Fußboden inkl. imprägnierten Grundlagern. Stabile Dachkonstruktion aus Profilschalung mit Nut- und Feder inkl. 1 Lage Dachpappe und Aluminiumschienen als Giebelabschluss (außer dämmbare Variante für Dachziegel), ggf. mit Konterlattung und Lattung bzw. mit Konterlattung und 2. Dachschalung. Außentür und Fenster mit Isolierglas und Gummidichtung sowie aufgesetztem Sprossenrahmen, Türen aus Leimholz, Fenster mit Aluminium-Abtöpfkante.

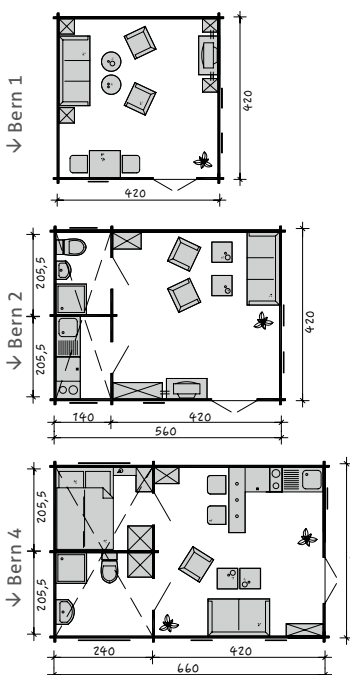

↑ Bern 4 mit Vordach-Verlängerung* Brüstung*, Terrassenboden und Pfostenverankerung bauseits

- Bern 1**

Basishaus, Dach nicht dämmbar 611003

Dach dämmbar (für Dachziegel) 611034

Dach dämmbar (für Dachschindeln) 611041
- Bern 2**

Basishaus, Dach nicht dämmbar 611058

Dach dämmbar (für Dachziegel) 611089

Dach dämmbar (für Dachschindeln) 611096
- Bern 4**

Basishaus, Dach nicht dämmbar 611249

Dach dämmbar (für Dachziegel) 611256

Dach dämmbar (für Dachschindeln) 611263

Zubehör



→ **Vordachverlängerung**

212 x 420 cm
Dachüberstand umlaufend
40 cm



für Basishaus, nicht dämmbar
611157

für Dach dämmbar (Dachziegel)
611225

für Dach dämmbar (Dachschindeln)
611232



→ **Brüstung**
für Dachverlängerung

621828



St. Moritz

Ontario

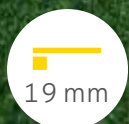
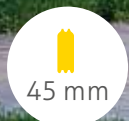
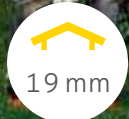

XL-Freizeit auf dem eigenen Grundstück!

St. Moritz

inkl. Stauboden

600 x 500 cm

Grundfläche (inkl. überdachter Terrasse)

30,00 m²

Umbauter Raum (inkl. überdachter Terrasse)



87,45 m³

Dachüberstand umlaufend

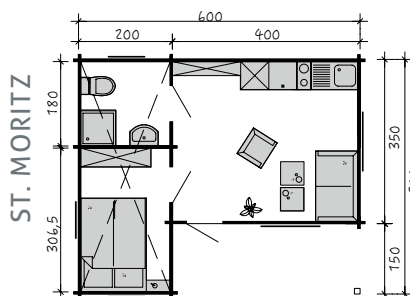
40 cm



↑ St. Moritz, Terrassenboden und Pfostenverankerung bauseits

-  **Basishaus, Dach nicht dämmbar**
610952
-  **Dach dämmbar (für Dachziegel)**
610969
-  **Dach dämmbar (für Dachschindeln)**
610976

»Einmal gebaut,
für immer Dein Haus!«

Bitumen-Dachschindeln
→ Zubehör siehe Seite 73

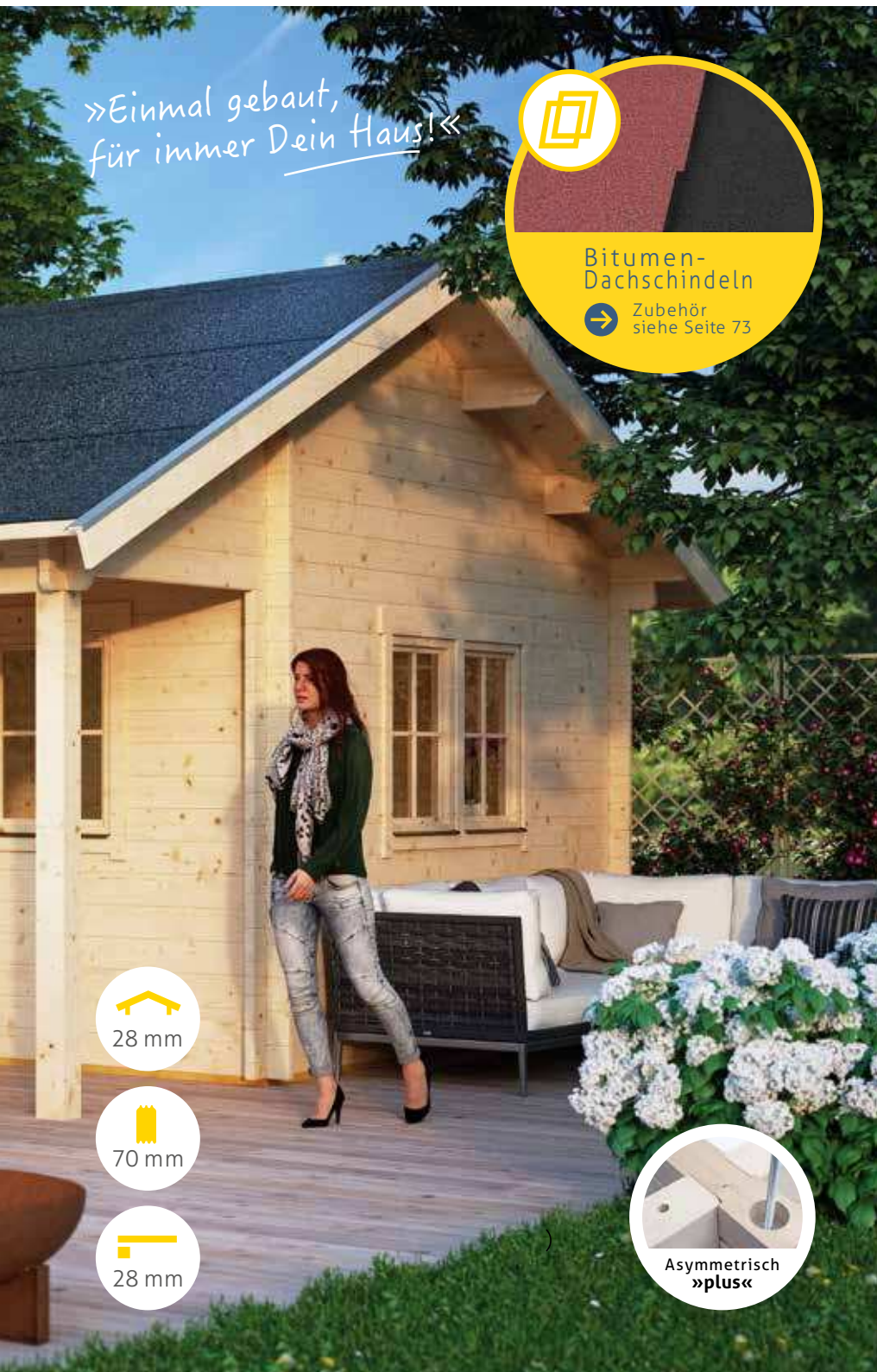

28 mm
70 mm
28 mm

Asymmetrisch »plus«

Die **Freizeithäuser St. Moritz und Ontario** bieten viel Platz für Freizeit- und Wochenend-Gestaltung.

Der überdachte Eingangsbereich der **Blockbohlenhäuser** eignet sich hervorragend als **Terrasse für gesellige Abende**. Zudem verfügt das Haus über einen **praktischen Stauboden**.

Konstruktion aus 45 mm starken Blockbohlen mit Doppelnut, bzw. 70 mm mit Dreifachnut, Eckfräsungen und verdeckter Zuganker-Konstruktion. Fußboden inkl. imprägnierten Grundlagern (bauseits dämmbar). Stabile Dachkonstruktion aus Profilschalung mit Nut und Feder inkl. 1 Lage Dachpappe und Aluminiumschienen als Giebelabschluss (außer dämmbare Variante für Dachziegel), ggf. mit Konterlattung und Lattung bzw. mit Konterlattung und 2. Dachschalung.

Video-Animation online!**
skanholz.com



Ontario

inkl. Stauboden

600 x 500 cm

Grundfläche (inkl. überdachter Terrasse)

30,00 m²

Umbauter Raum (inkl. überdachter Terrasse)

90,45 m³

Dachüberstand umlaufend

40 cm

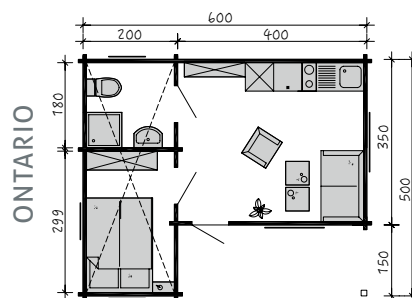

- Basishaus, Dach nicht dämmbar**
621903
- Dach dämmbar (für Dachziegel)**
621910
- Dach dämmbar (für Dachschindeln)**
621927

45plus / 70plus

→ viele weitere Modelle online erhältlich

auf skanholz.com



Asymmetrisch »plus«

Qualitätsmerkmale

- Isolierte Fenster und Türen mit Gummidichtung
- Fenster mit Aluminium-Abtropfkante, Dreh-Kipp
- Komfortable Türdurchgänge
- Komfortable Raumhöhen
- Optional isolierbares Dach
- Aluminiumschienen als Giebelabschluss
- Dacheindeckung mit Dachziegeln möglich
- Die asymmetrische Eckverbindung »plus« ist besonders wind- und wasserdicht
- Verschieben von Fenstern und Türen (sofern technisch und statisch) umsetzbar ohne Aufpreis
- Aufbauanleitung und Statik inklusive



↑ Abb.:
Basishaus

45plus

- 45 mm Blockbohlen mit Doppelnut
- 19 mm Holzdielen inklusive
- 1,25 kN/m² (bei Ziegeleindeckung)

70plus

- 70 mm Blockbohlen mit Dreifachnut
- 19 mm Holzdielen inklusive
- 1,75 kN/m² (bei Ziegeleindeckung)

1 Dach Basismodell

- 19 mm (45plus) bzw. 28 mm (70plus) Dachschalung
- inkl. 1 Lage Dachpappe zur Ersteindeckung (Schindeleindeckung möglich)



↑ Lugano, Gestaltungsbeispiel, bauseits farblich behandelt



↑ Aluminium-Abtropfkante an den Fenstern



↑ Gestaltungsbeispiel



↑ Gestaltungsbeispiel



↑ Abb.:
Dämmbares Dach
(Dachlattung) mit Ziegeln
und Isoliermaterial

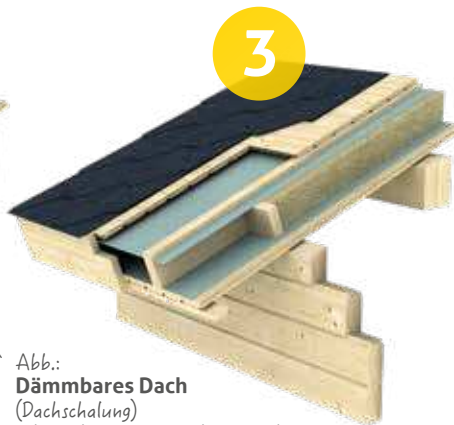

↑ Abb.:
Dämmbares Dach
(Dachschalung)
mit Schindeln und Isoliermaterial

2 Dach dämmbar, für Ziegel:

- 19 mm Dachschalung, Konterlattung + Lattung für Dachziegel (Dämmung, Folien und Dachziegel bauseits)

3 Dach dämmbar, für Dachschindeln:

- 19 mm Dachschalung, Konterlattung + zweite 19 mm Dachschalung (Dämmung und Folien bauseits)

Vimmerby

NEU!

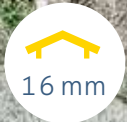

Vimmerby

370 x 250 cm

Grundfläche

9,25 m²

Umbauter Raum

21,07 m³

Dachüberstand vorne / sonst

40 cm / 20 cm



↑ Vimmerby mit farblicher Behandlung in schiefergrau



 **unbehandelt**
760558

 **schiefergrau**
760558-13

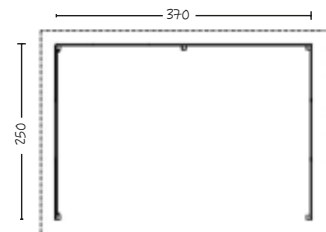



Ole



Eckverbindung
»TREND«

Ole

300 x 250 cm

Grundfläche

7,50 m²

Umbauter Raum

16,05 m³

Dachüberstand vorne / sonst

40 cm / 20 cm

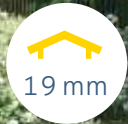

19 mm



28 mm

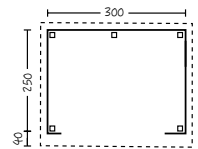

unbehandelt

204311

→ Aluminiumbeschichtete
Bitumen-Dachbahn,
selbstklebend

398492

↑ Ole

Knut ↓



Knut



Eckverbindung
»TREND«

Knut

430 x 250 cm

Grundfläche

10,75 m²

Umbauter Raum

23,00 m³

Dachüberstand vorne / sonst

40 cm / 20 cm

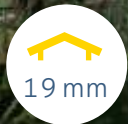

19 mm



28 mm

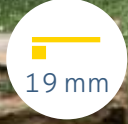

19 mm

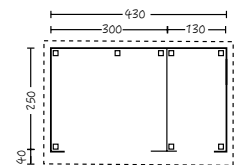

unbehandelt

204335

→ Aluminiumbeschichtete
Bitumen-Dachbahn,
selbstklebend

398492



Max

Dacheindeckung
Dachschalung 20 mm
Holz
Douglasie 6 x 6 cm

↑ Max 1 mit farblicher Behandlung in nussbaum

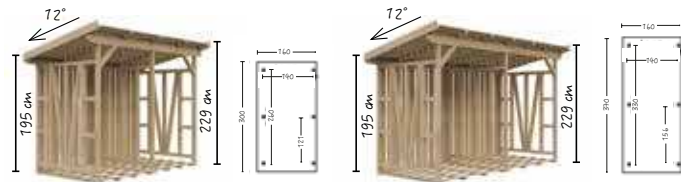
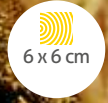

Max 1
300 x 160 cm
Lagervolumen 6,00 m³



unbehandelt
204151-00



farbl. behandelt
204151-03



Max 2
370 x 160 cm
Lagervolumen 8,00 m³



unbehandelt
204168-00



farbl. behandelt
204168-03



Lars

Dacheindeckung
Dachschalung 20 mm
Holz
Douglasie 6 x 6 cm

↑ Lars 1

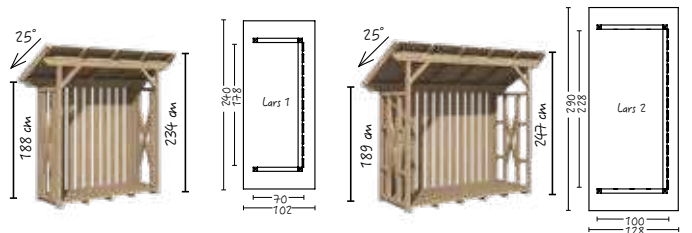

Lars 1
240 x 102 cm
Lagervolumen 2,00 m³



unbehandelt
204113-00



farbl. behandelt
204113-03



Lars 2
290 x 128 cm
Lagervolumen 4,00 m³



unbehandelt
204120-00



farbl. behandelt
204120-03



Paul

Dacheindeckung
Dachschalung 20 mm
Holz
Douglasie 6 x 6 cm

↑ Paul 2

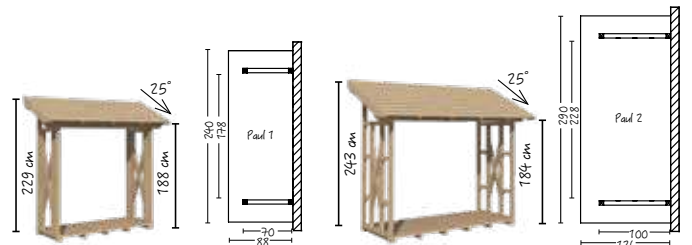

Paul 1
240 x 88 cm
Lagervolumen 2,00 m³



unbehandelt
204014-00



farbl. behandelt
204014-03



Paul 2
290 x 128 cm
Lagervolumen 4,00 m³



unbehandelt
204021-00



farbl. behandelt
204021-03



→ Bitumen-Dachschindeln

Pro Paket 2 m²

schwarz 399918
rot 399932

→ Selbstklebende Bitumen-Dachbahn mit Aluminiumoberschicht



Fläche pro Rolle
5 m²
398492

Mehr Infos zu der selbstklebenden Bitumendachbahn mit Aluminiumoberschicht finden Sie auf Seite 160

Fenster / Türen*



Mit Echtglas, Dreh-Funktion (28 mm), Dreh-Kipp-Funktion (45 mm)*

28 mm
Anschlag rechts 28-EFR-03
Anschlag links 28-EFL-03

45 mm
Anschlag rechts 45-EFR-03
Anschlag links 45-EFL-03

→ Einzel-fenster
57,5 x 70,5 cm
(Öffnungsmaß)

Passende Fensterläden finden Sie auf skanholz.com



Mit Echtglas, Dreh-Funktion (28 mm), Dreh-Kipp-Funktion (45 mm)

28 mm 28-DF-03

45 mm 45-DF-03

→ Doppel-fenster
2x 57,5 x 70,5 cm
(Öffnungsmaß)



Mit Echtglas

28 mm 28-ETR-04

45 mm 45-ETR-03

→ Einzeltür
78,5 x 179,5 cm (28 mm)
78,5 x 186,5 cm (45 mm)
(Durchgangsmaß)

Mit Echtglas

→ Doppeltür
117,5 x 179,5 cm
(Durchgangsmaß)

28 mm 28-DT-11



→ Doppeltür
123,4 x 193 cm (28 mm)
117,5 x 186,5 cm (45 mm)
(Durchgangsmaß)

28 mm 28-DT-12

45 mm 45-DT-05

Mit Echtglas



→ Doppeltür
123,4 x 193 cm
(Durchgangsmaß)

28 mm 28-DT-15

Mit Milchglas



Alle hier angegebenen Maße beziehen sich auf das jeweilige Fenster im geöffneten Zustand bzw. auf die Durchgangsmaße der Tür.

*einfach verglaste Fenster und Türen, nicht für 45plus Häuser geeignet
Lieferbedingungen siehe Seite 162. Unverbindliche Preisempfehlung auf skanholz.com.

Pavillons

Ihr ganz privater
Freiraum in der Natur





100 %
Qualität



Natürlich
Holz



Do-it-
yourself!

»Wo ist es am schönsten?
Unterm Pavillon!
Selbst gebaut mit
SKAN HOLZ!«



Metall-Regenrinne

Je nach Pavillon optional als Zubehör in anthrazit erhältlich. Alle Infos unter skanholz.com



Farbliche Behandlung (siehe Seite 159)

eiche hell

01

nussbaum

03

weiß

11

schiefergrau

13

anthrazit

16



4 Wochen Lieferzeit
(farbbehandelt 6 Wochen)



Dacheindeckung Holz: Dachschalung

Eine Eindeckung mit selbstklebender Bitumendachbahn (Flachdach) bzw. Dachschindeln (Spitzdach) ist bauseits notwendig

DSP: 10 mm Doppelstegplatten, bronze (nur Pavillon Marseille)



Schneelast

ist statisch berechnet. Erkundigen Sie sich bei Ihrer Gemeinde welche Schneelast Sie benötigen.



Pfostenstärke: 12 x 12 cm

Massive Pfostenstärke für stabile Konstruktion

Aufschraubstützen

aus verzinktem Flachstahl zum Dübeln auf das bauseits erstellte Fundament

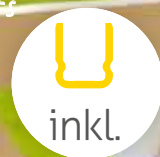

Symbol-Erklärung

Bitte beachten Sie die optionalen Bedarfsangaben in Form der Symbole auf den Produktseiten:



Selbstklebende Bitumen-Dachbahn
(Bedarf in Rollen)



Dachschindeln
Angabe der benötigten Pakete (2 m²/Paket)



Farbbedarf bei Selbstanstrich:
Angabe des durchschnittl. Bedarfs in Litern für je Zwischen- und Schlussanstrich

Marseille

Leimholz



Marseille 2

327 x 350 cm

Schneelast

sk = 2,00 kN/m²

Höhe gesamt / Durchgang

236 cm / 205 cm

↑ Marseille mit farblicher Behandlung in nussbaum, WPC-Fußboden bauseits

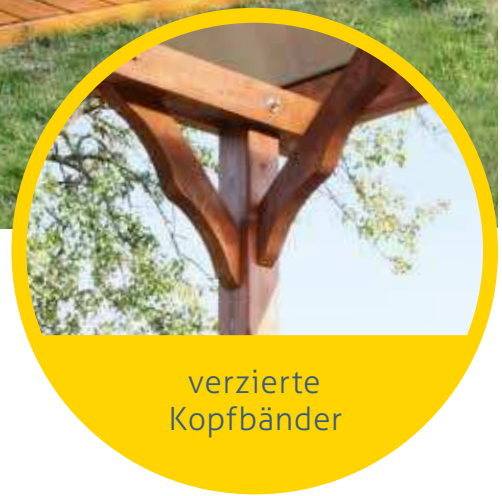
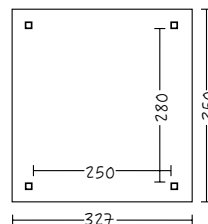

Farbliche Behandlung

- eiche hell 01
- nussbaum 03
- weiß 11
- schiefergrau 13
- anthrazit 16

- unbehandelt 371273- 00 1,7
- farbl. behandelt 371273- 01 03
- farbl. behandelt 371273- 11 13 16

Hochwertiger **4-Eck-Pavillon Marseille** 327 cm x 350 cm aus Leimholz. Das Flachdach mit lichtdurchlässiger Dacheindeckung sowie die Verzierungen der Pfosten, Kopfbänder, Sparren und Pfetten machen den Charme dieses Pavillons aus.

Pfosten 12 cm x 12 cm inklusive **Aufschraubstützen** zum Aufdübeln auf das bauseits erstellte Fundament. Die Dacheindeckung besteht aus 10 mm Polycarbonat-Doppelsteplatten in bronze.

Toulouse

KVH



-  12 x 12 cm
-  19 mm Dachschalung
-  inkl.

↑ Toulouse mit Brüstung* und Wand mit Lichtband*, Farbbeispiel, Fußboden bauseits

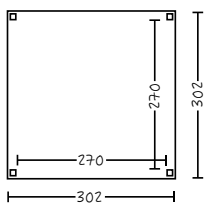

→ Brüstung

- unbehandelt 371341- 00  0,8
- farbl. behandelt 371341- 01 05
- farbl. behandelt 371341- 11 13 16



- unbehandelt 371334- 00  3,5
- farbl. behandelt 371334- 01 03
- farbl. behandelt 371334- 11 13 16

→ Regenrinne 398010 - 01

→ Selbstklebende Bitumen-Dachbahn mit Aluminium-
oberschicht 398492 

→ Wand

- unbehandelt 371358- 00  1,4
- farbl. behandelt 371358- 01 03
- farbl. behandelt 371358- 11 13 16



Toulouse

302 x 302 cm

Schneelast

sk = 1,10 kN/m²

Höhe gesamt / Durchgang

244 cm / 207 cm

→ Wand mit Lichtband

- unbehandelt 371365- 00  1,3
- farbl. behandelt 371365- 01 03
- farbl. behandelt 371365- 11 13 16



Cannes

Leimholz

→ First-
kappe

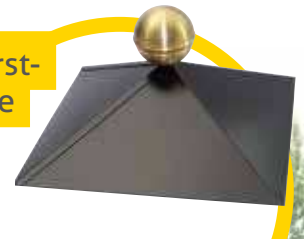

viereckig
370009

 12 x 12
cm







 20 mm
Dachschalung

 inkl.

→ Für alle Größen







→ Andreaskreuz-
Brüstung 108 cm



- unbehandelt 210008-00 
- farbl. behandelt 210008-01  
- farbl. behandelt 210008-11   



→ Balkenschalung-
Brüstung 108cm



- unbehandelt 210442-00 
- farbl. behandelt 210442-01  
- farbl. behandelt 210442-11   

→ BITUMEN-
Dachschindeln
(2 m² pro Paket)



-  schwarz 399918
-  rot 399932

↑ Cannes 3 mit Brüstungen aus Andreaskreuzen*,
Dachschindeln*, Firstkappe* und farbliche
Behandlung in weiß, Fußboden bauseits



Innenansicht,
Farbbeispiel

Farbliche Behandlung

- | | | | |
|------------|---|--------------|---|
| eiche hell |  | schiefergrau |  |
| nussbaum |  | anthrazit |  |
| weiß |  | | |

Hochwertiger 4-Eck-Pavillon Cannes aus
Leimholz (BSH-Fichte), Pfosten 12 x 12 cm
inkl. Aufschraubstützen. Umlaufender Dach-
überstand 40 cm. Der Pavillon verfügt über
eine massive Dachkonstruktion aus Vollholz.
Das Montagematerial ist im Lieferumfang
enthalten.

Die Konstruktion ist aus Leimholz gefertigt.
Dieses besteht aus mehreren getrockneten,
der Länge nach durch Keilzinking
verbundenen Lagen. Diese werden über-
einander wetterfest verleimt. So entsteht
ein tragfähiger Balken der gegenüber natür-
lich gewachsenem Holz verwindungsärmer
ist und weniger zur Rissbildung neigt.

Cannes 1

374 x 374 cm

Höhe gesamt / Traufe

314 cm / 218 cm

Schneelast

sk = 3,00 kN/m²

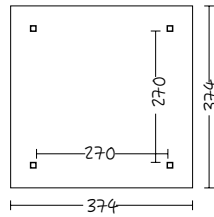

- unbehandelt 371754-00 
- farbl. behandelt 371754-01 03
- farbl. behandelt 371754-11 13 16
- Regenrinne 398102-01

→ Andreaskreuz-Brüstung 270 cm

- unbehandelt 209385-00 
- farbl. behandelt 209385-01 03
- farbl. behandelt 209385-11 13 16

→ Balkonschalung-Brüstung 270 cm

- unbehandelt 210404-00 
- farbl. behandelt 210404-01 03
- farbl. behandelt 210404-11 13 16

Cannes 2

439 x 439 cm

Höhe gesamt / Traufe

329 cm / 218 cm

Schneelast

sk = 2,25 kN/m²

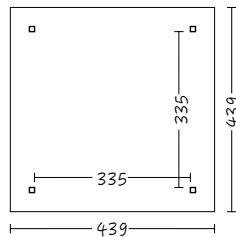

- unbehandelt 371761-00 
- farbl. behandelt 371761-01 03
- farbl. behandelt 371761-11 13 16
- Regenrinne 398119-01

→ Andreaskreuz-Brüstung 335 cm

- unbehandelt 210053-00 
- farbl. behandelt 210053-01 03
- farbl. behandelt 210053-11 13 16

→ Balkonschalung-Brüstung 335 cm

- unbehandelt 210411-00 
- farbl. behandelt 210411-01 03
- farbl. behandelt 210411-11 13 16

Cannes 3

504 x 504 cm

Höhe gesamt / Traufe

344 cm / 218 cm

Schneelast

sk = 1,75 kN/m²

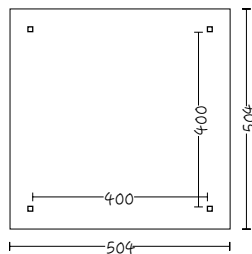

- unbehandelt 371778-00 
- farbl. behandelt 371778-01 03
- farbl. behandelt 371778-11 13 16
- Regenrinne 398126-01

→ Andreaskreuz-Brüstung 400 cm

- unbehandelt 210060-00 
- farbl. behandelt 210060-01 03
- farbl. behandelt 210060-11 13 16

→ Balkonschalung-Brüstung 400 cm

- unbehandelt 210428-00 
- farbl. behandelt 210428-01 03
- farbl. behandelt 210428-11 13 16

Cannes 4

569 x 569 cm

Höhe gesamt / Traufe

360 cm / 218 cm

Schneelast

sk = 1,50 kN/m²

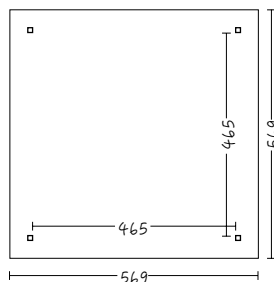

- unbehandelt 371785-00 
- farbl. behandelt 371785-01 03
- farbl. behandelt 371785-11 13 16
- Regenrinne 398133-01

→ Andreaskreuz-Brüstung 465 cm

- unbehandelt 210077-00 
- farbl. behandelt 210077-01 03
- farbl. behandelt 210077-11 13 16

→ Balkonschalung-Brüstung 465 cm

- unbehandelt 210435-00 
- farbl. behandelt 210435-01 03
- farbl. behandelt 210435-11 13 16

Orleans

Leimholz

→ Metall-Regenrinne



Siehe skanholz.com



12 x 12 cm

20 mm Dachschalung

inkl.

→ Für alle Größen

→ Andreaskreuz-Brüstung 108 cm



- unbehandelt 210008-00 0,2
- farbl. behandelt 210008-01 03
- farbl. behandelt 210008-11 13 16

→ Balkenschalung-Brüstung 108 cm



- unbehandelt 210442-00 0,3
- farbl. behandelt 210442-01 03
- farbl. behandelt 210442-11 13 16

→ BITUMEN-Dachschindeln (2 m² pro Paket)



- schwarz 399918
- rot 399932

↑ Orleans 1 mit Brüstungen aus Andreaskreuzen* und Dachschindeln*, Farbbeispiel, Fußboden bauseits



Farbliche Behandlung

- | | | | |
|------------|----|--------------|----|
| eiche hell | 01 | schiefergrau | 13 |
| nussbaum | 03 | anthrazit | 16 |
| weiß | 11 | | |

Hochwertiger 4-Eck-Pavillon Orleans aus Leimholz (BSH-Fichte), Pfosten 12 x 12 cm inkl. Aufschraubstützen. Umlaufender Dachüberstand 40 cm. Der Pavillon verfügt über eine massive Dachkonstruktion aus Vollholz. Das Montagematerial ist im Lieferumfang enthalten.

Die Konstruktion ist aus **Leimholz** gefertigt. Dieses besteht aus mehreren getrockneten, der Länge nach durch Keilzinkung verbundenen Lagen. Diese werden übereinander wetterfest verleimt. So entsteht ein tragfähiger Balken der gegenüber natürlich gewachsenem Holz verwindungsärmer ist und weniger zur Rissbildung neigt.

Orleans 1

374 x 656 cm

Höhe gesamt / Traufe

314 cm / 218 cm

Schneelast

sk = 1,00 kN/m²

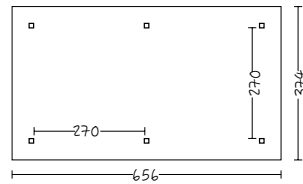

unbehandelt	371808-	00	 8,8
farbl. behandelt	371808-	01 03	
farbl. behandelt	371808-	11 13 16	

→ Regenrinne 398164-01

→ Andreaskreuz-
Brüstung 270 cm

unbehandelt 209385-00  0,5

farbl. behandelt 209385-01 03

farbl. behandelt 209385-11 13 16



→ Balkonschalung-
Brüstung 270 cm

unbehandelt 210404-00  0,7

farbl. behandelt 210404-01 03

farbl. behandelt 210404-11 13 16



Orleans 2

439 x 786 cm

Höhe gesamt / Traufe

329 cm / 218 cm

Schneelast

sk = 1,00 kN/m²

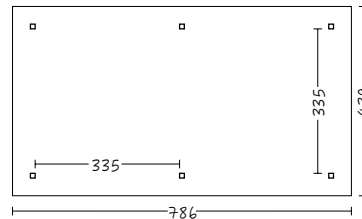

unbehandelt	371815-	00	 11,7
farbl. behandelt	371815-	01 03	
farbl. behandelt	371815-	11 13 16	

→ Regenrinne 398171-01

→ Andreaskreuz-
Brüstung 335 cm

unbehandelt 210053-00  0,6

farbl. behandelt 210053-01 03

farbl. behandelt 210053-11 13 16



→ Balkonschalung-
Brüstung 335 cm

unbehandelt 210411-00  0,8

farbl. behandelt 210411-01 03

farbl. behandelt 210411-11 13 16



Orleans 3

504 x 916 cm

Höhe gesamt / Traufe

344 cm / 218 cm

Schneelast

sk = 1,00 kN/m²

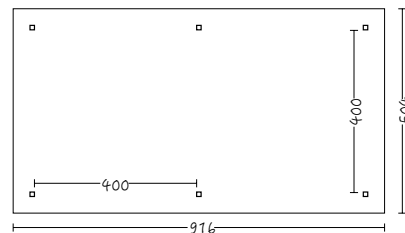

unbehandelt	371822-	00	 14,8
farbl. behandelt	371822-	01 03	
farbl. behandelt	371822-	11 13 16	

→ Regenrinne 398188-01

→ Andreaskreuz-
Brüstung 400 cm

unbehandelt 210060-00  0,7

farbl. behandelt 210060-01 03

farbl. behandelt 210060-11 13 16



→ Balkonschalung-
Brüstung 400 cm

unbehandelt 210428-00  1,0

farbl. behandelt 210428-01 03

farbl. behandelt 210428-11 13 16



Orleans 4

569 x 1046 cm

Höhe gesamt / Traufe

360 cm / 218 cm

Schneelast

sk = 1,00 kN/m²

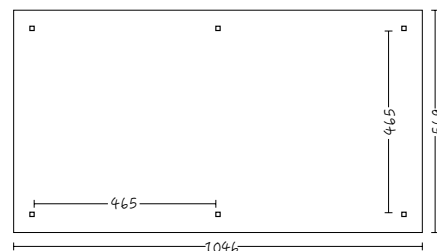

unbehandelt	371839-	00	 18,5
farbl. behandelt	371839-	01 03	
farbl. behandelt	371839-	11 13 16	

→ Regenrinne 398195-01

→ Andreaskreuz-
Brüstung 465 cm

unbehandelt 210077-00  0,7

farbl. behandelt 210077-01 03

farbl. behandelt 210077-11 13 16



→ Balkonschalung-
Brüstung 465 cm

unbehandelt 210435-00  1,1

farbl. behandelt 210435-01 03

farbl. behandelt 210435-11 13 16



Nancy

Leimholz

→ auch in
Douglasie erhältlich

»Colmar«
auf
skanholz.com

12 x 12
cm



20 mm
Dachschalung



inkl.

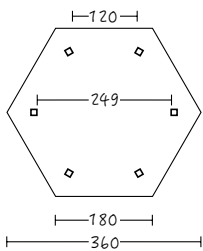

Nancy 1 Ø 360 cm

Höhe gesamt Höhe Traufe
292 cm **210 cm**
Schneelast
sk = 1,00 kN/m²



unbehandelt 371600-00 
farbl. behandelt 371600-01 03
farbl. behandelt 371600-11 13 16

→ Regenrinne 398225-01

→ Andreaskreuz-
Brüstung 120 cm



unbehandelt 290550-00 
farbl. behandelt 290550-01 03
farbl. behandelt 290550-11 13 16

→ Balkonschalung-
Brüstung 120 cm



unbehandelt 210305-00 
farbl. behandelt 210305-01 03
farbl. behandelt 210305-11 13 16

Nancy 2 Ø 420 cm

Höhe gesamt Höhe Traufe
304 cm **210 cm**
Schneelast
sk = 1,00 kN/m²

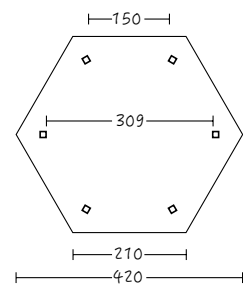

unbehandelt 371617-00 
farbl. behandelt 371617-01 03
farbl. behandelt 371617-11 13 16

→ Regenrinne 398232-01

→ Metall-Regenrinne



Siehe skanholz.com

→ Firstkappe

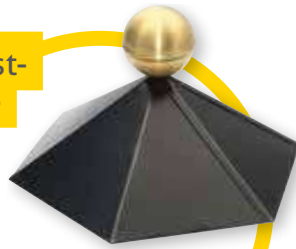

6-eckig
370016

→ Rundes Kopfband



- unbehandelt 209965-00
- farbl. behandelt 209965-01 03
- farbl. behandelt 209965-11 13 16

↑ Nancy 1 mit Brüstungen aus Balkonschalung*, runden Kopfbändern*, Dachschindeln* und farblicher Behandlung in weiß, Fußboden bauseits

Farbliche Behandlung

- eiche hell 01
- nussbaum 03
- weiß 11
- schiefergrau 13
- anthrazit 16

Hochwertiger 6-Eck-Pavillon Nancy aus Leimholz (BSH-Fichte), Pfosten 12 x 12 cm inkl. Aufschraubstützen. Umlaufender Dachüberstand 40 cm. Der Pavillon verfügt über eine massive Dachkonstruktion aus Vollholz. Das Montagematerial ist im Lieferumfang enthalten.

Konstruktion

Die Konstruktion ist aus Leimholz gefertigt. Dieses besteht aus mehreren getrockneten, der Länge nach durch Keilzinkung verbundenen Lagen. Diese werden übereinander wetterfest verleimt. So entsteht ein tragfähiger Balken der gegenüber natürlich gewachsenem Holz verwindungsärmer ist und weniger zur Rissbildung neigt.

Dacheindeckung

Das Dach wird mit 20 mm starker Dachschalung zur Eindeckung mit Dachschindeln geliefert (Dachschindeln sind als Zubehör optional bestellbar.).

Verankerung

Aufschraubstützen aus verzinktem Flachstahl inklusive Dübel zum Befestigen auf das bauseitig erstellte Fundament sind im Bausatz enthalten. Sie gewähren eine sichere Verbindung zum Untergrund.



Nancy 3 Ø 480 cm

Höhe gesamt 316 cm Höhe Traufe 210 cm
Schneelast sk = 1,00 kN/m²

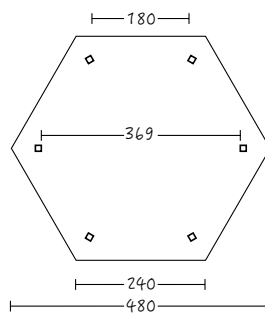

→ Andreaskreuz-Brüstung 150 cm



- unbehandelt 290567-00 0,3
- farbl. behandelt 290567-01 03
- farbl. behandelt 290567-11 13 16

→ Balkonschalung-Brüstung 150 cm



- unbehandelt 210312-00 0,4
- farbl. behandelt 210312-01 03
- farbl. behandelt 210312-11 13 16

→ Andreaskreuz-Brüstung 180 cm



- unbehandelt 290574-00 0,4
- farbl. behandelt 290574-01 03
- farbl. behandelt 290574-11 13 16

→ Balkonschalung-Brüstung 180 cm



- unbehandelt 210329-00 0,5
- farbl. behandelt 210329-01 03
- farbl. behandelt 210329-11 13 16

→ Regenrinne 398249-01

Versailles

Leimholz

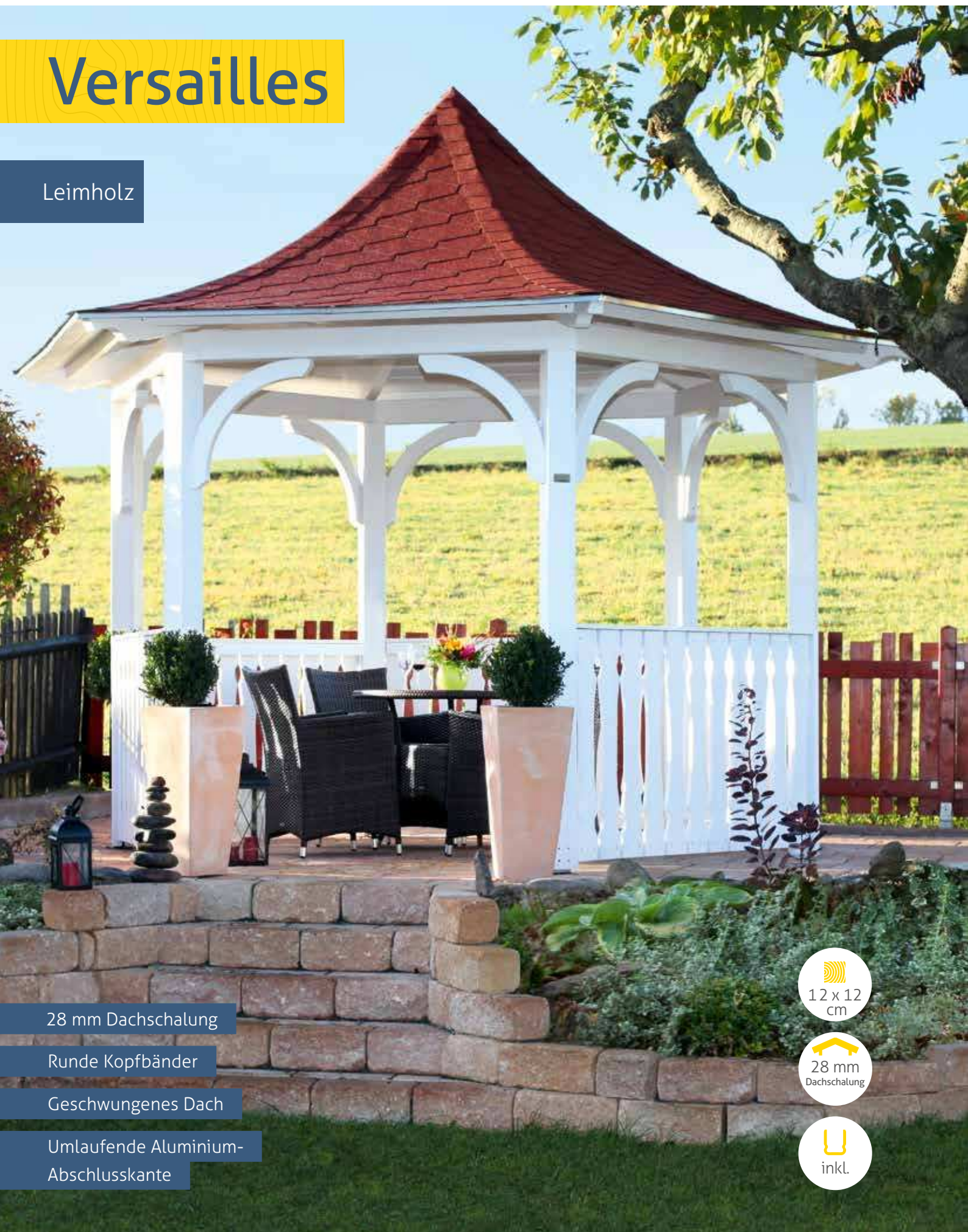

28 mm Dachschalung

Runde Kopfbänder

Geschwungenes Dach

Umlaufende Aluminium-
Abschlusskante

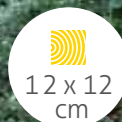



Traufausbildung, farbl. Behandlung (weiß)



Innenansicht Detail, geschwungene Sparren und runde Kopfbänder, farbliche Behandlung (weiß)

↑ Versailles mit Brüstungen aus Balkenschalung*, Dachschindeln*, und farblicher Behandlung in weiß

Hochwertiger **6-Eck-Pavillon Versailles** aus Leimholz (BSH-Fichte), Pfosten 12 x 12 cm inkl. Aufschraubstützen. Umlaufernder Dachüberstand 40 cm. Der Pavillon verfügt über eine geschwungene Dachkonstruktion. Das Montagematerial ist im Lieferumfang enthalten.

Konstruktion

Die Konstruktion ist aus Leimholz gefertigt. Dieses besteht aus mehreren getrockneten, der Länge nach durch Keilzinkung verbundenen Lagen. Diese werden übereinander wetterfest verleimt. So entsteht ein tragfähiger Balken der gegenüber natürlich gewachsenem Holz verwindungsärmer ist und weniger zur Rissbildung neigt.

Dacheindeckung

Das Dach wird mit 28 mm starker Dachschalung zur Eindeckung mit Dachschindeln geliefert (Dachschindeln sind als Zubehör optional bestellbar.).

Verankerung

Aufschraubstützen aus verzinktem Flachstahl inklusive Dübel zum Befestigen auf das bauseitig erstellte Fundament sind im Bausatz enthalten. Sie gewähren eine sichere Verbindung zum Untergrund.

Versailles Ø 418 cm
 Höhe gesamt 332 cm Höhe Traufe 221 cm
 Schneelast sk = 0,75 kN/m²
 Holz Leimholz



→ **Andreaskreuz-Brüstung 150 cm**

unbehandelt 290567-00

farbl. behandelt 290567-01 03

farbl. behandelt 290567-11 13 16

Farbliche Behandlung

- eiche hell
- nussbaum
- weiß
- schiefergrau
- anthrazit

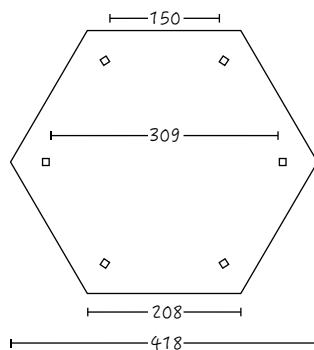

- unbehandelt 371396-00
- farbl. behandelt 371396-01 03
- farbl. behandelt 371396-11 13 16

→ **Balkenschalung-Brüstung 150 cm**

unbehandelt 210312-00

farbl. behandelt 210312-01 03

farbl. behandelt 210312-11 13 16

→ **Bitumen-Dachschindeln** (2 m² pro Paket)

schwarz 399918

rot 399932

Nice

Leimholz

→ auch in Douglasie erhältlich

»Lyon«
auf
skanholz.com

12 x 12 cm

20 mm
Dachschalung

inkl.

Nice 2 Ø 484 cm

Höhe gesamt Höhe Traufe

330 cm 210 cm

Schneelast

sk = 1,25 kN/m²

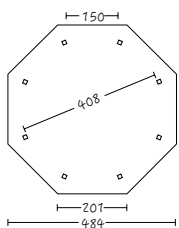

unbehandelt 371655-00 8,0

farbl. behandelt 371655-01 03

farbl. behandelt 371655-11 13 16

→ Regenrinne 398270-01

↑ Nice 3 mit Brüstungen aus Andreaskreuzen*, Dachschindeln* und farblicher Behandlung in weiß, Fußboden bauseits

→ Andreaskreuz-
Brüstung 150 cm



unbehandelt 290611-00 0,3

farbl. behandelt 290611-01 03

farbl. behandelt 290611-11 13 16

→ Balkonschalung-
Brüstung 150 cm



unbehandelt 210350-00 0,4

farbl. behandelt 210350-01 03

farbl. behandelt 210350-11 13 16

Nice 3 Ø 557 cm

Höhe gesamt Höhe Traufe

347 cm 210 cm

Schneelast

sk = 1,25 kN/m²

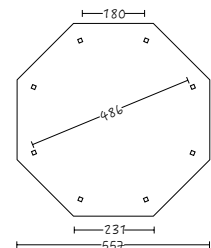

unbehandelt 371662-00 9,7

farbl. behandelt 371662-01 03

farbl. behandelt 371662-11 13 16

→ Regenrinne 398287-01



Innenansicht Dachkonstruktion



→ Firstkappe

8-eckig
370023



→ Rundes Kopfband

Farbliche Behandlung

- eiche hell 01
- nussbaum 03
- weiß 11
- schiefergrau 13
- anthrazit 16

- unbehandelt 209965-00
- farbl. behandelt 209965-01 03
- farbl. behandelt 209965-11 13 16

→ Bitumen-Dachschindeln
(2 m² pro Paket)

- schwarz 399918
- rot 399932



Hochwertiger 8-Eck-Pavillon Nice aus Leimholz (BSH-Fichte), Pfosten 12 x 12 cm inkl. Aufschraubstützen. Umlaufender Dachüberstand 40 cm. Der Pavillon verfügt über eine massive Dachkonstruktion aus Vollholz. Das Montagematerial ist im Lieferumfang enthalten.

Konstruktion
Die Konstruktion ist aus Leimholz gefertigt. Dieses besteht aus mehreren getrockneten, der Länge nach durch Keilzinkung verbundenen Lagen. Diese werden übereinander

wetterfest verleimt. So entsteht ein tragfähiger Balken der gegenüber natürlich gewachsenem Holz verwindungsärmer ist und weniger zur Rissbildung neigt.

Dacheindeckung
Das Dach wird mit 20 mm starker Dachschalung zur Eindeckung mit Dachschindeln geliefert (Dachschindeln sind als Zubehör optional bestellbar.).

Verankerung
Aufschraubstützen aus verzinktem Flachstahl inklusive Dübel zum Befestigen auf das bauseitig erstellte Fundament sind im Bausatz enthalten. Sie gewähren eine sichere Verbindung zum Untergrund.

Nice 4 Ø 630 cm
 Höhe gesamt 365 cm Höhe Traufe 210 cm
 Schneelast
 sk = 1,25 kN/m²

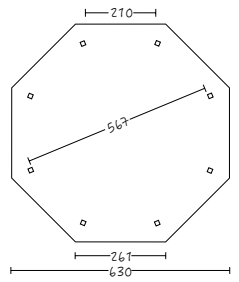

- unbehandelt 371679-00 11,4
- farbl. behandelt 371679-01 03
- farbl. behandelt 371679-11 13 16

→ Regenrinne 398294-01

→ Andreaskreuz-Brüstung 180 cm

- unbehandelt 290628-00 0,4
- farbl. behandelt 290628-01 03
- farbl. behandelt 290628-11 13 16

→ Balkenschalung-Brüstung 180 cm

- unbehandelt 210367-00 0,5
- farbl. behandelt 210367-01 03
- farbl. behandelt 210367-11 13 16

→ Andreaskreuz-Brüstung 210 cm

- unbehandelt 290635-00 0,4
- farbl. behandelt 290635-01 03
- farbl. behandelt 290635-11 13 16

→ Balkenschalung-Brüstung 210 cm

- unbehandelt 210374-00 0,5
- farbl. behandelt 210374-01 03
- farbl. behandelt 210374-11 13 16

Terrassen- überdachungen

Ein geschützter
Platz im Garten

»Schon fertig!
Selbst gebaut und bereits jetzt
unser Lieblingsplatz!«



**100 %
Qualität**



**Natürlich
Holz**



**Do-it-
yourself!**

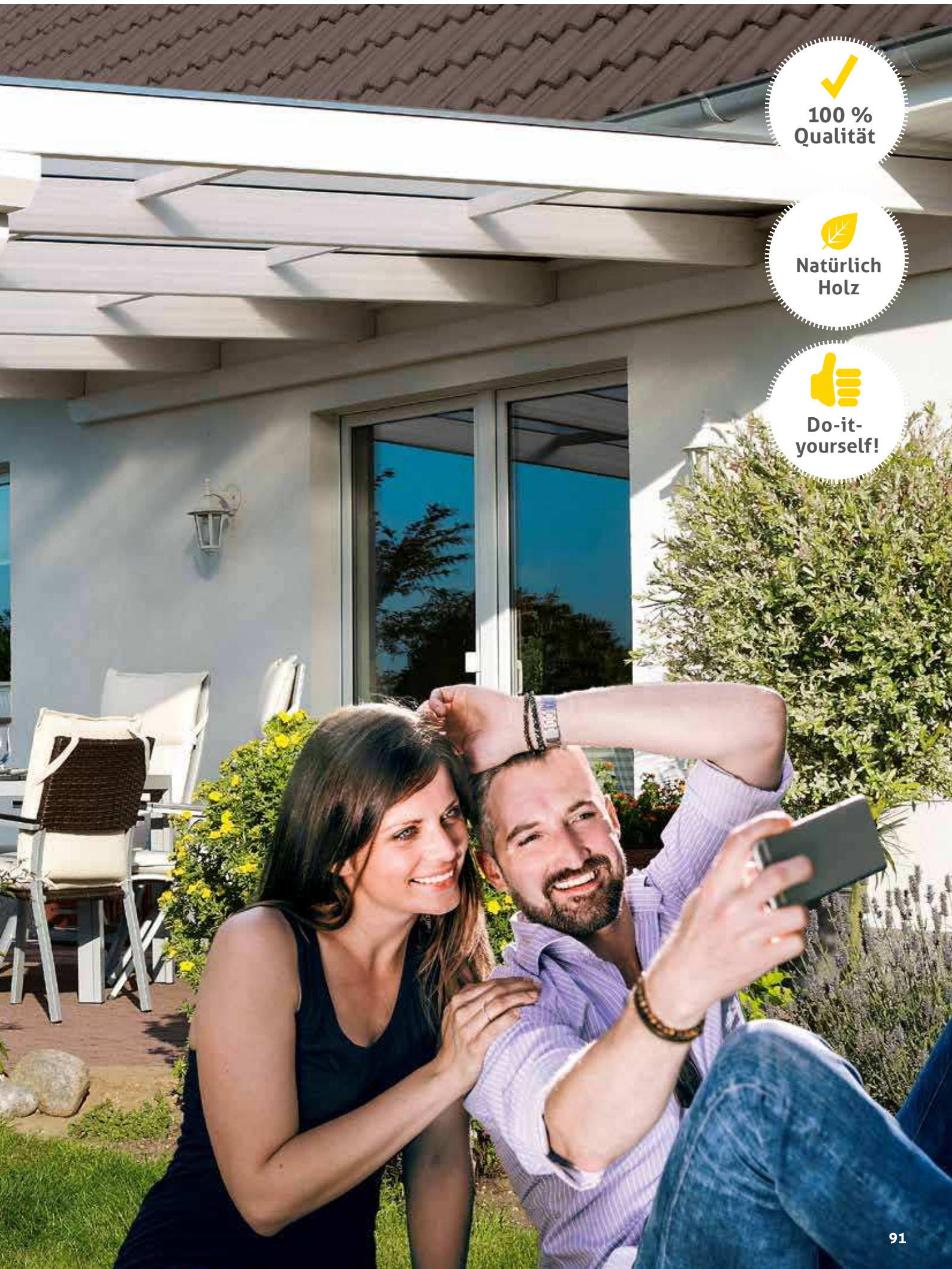

Terrassen- überdachung

Doppelstegplatten (DSP)
10/16 mm klar



Zubehör

Regenrinnen aus
Metall (siehe Seite 115)



Wandbefestigungs-
sets (siehe Seite 115)

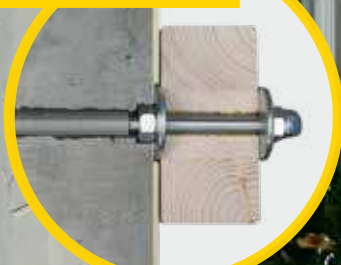

Wandanschluss-
profile (siehe Seite 115)



Farbliche
Behandlung
(siehe Seite 159)

eiche hell

01

nussbaum

03

weiß

11

schiefergrau

13

anthrazit

16



Pfostenstärke
12 x 12 cm /
8 x 22 cm

Die massive Pfosten-
stärke unterstreicht
die stabile Konstruk-
tion und Ausstattung
der Terrassenüber-
dachung.



4 Wochen Lieferzeit
(farbbehandelt 6 Wochen)



Verbund-Sicherheits-Glas (VSG)

10 mm (optional gegen Aufpreis bei ausgewählten Serien erhältlich!)
Weitere Infos siehe Seite 114.



Schneelast

ist statisch berechnet.
Erkundigen Sie sich bei Ihrer Gemeinde, welche Schneelast Sie benötigen.

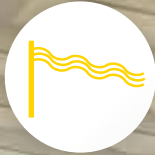

Sonnensegel (optional siehe Seite 114)



Aufschraubstützen

Aufschraubstützen aus verzinktem Flachstahl zum Dübeln auf das bauseits erstellte Fundament sind im Bausatz enthalten. Sie gewähren eine sichere Verbindung zwischen Terrassenüberdachung und Untergrund. Gerne können wir diese gegen Aufpreis gegen H-Anker zum Einbetonieren austauschen (bitte bei Bestellung angeben)!



Pfostenanker / Pfostenlaschen
H-Anker/Pfostenlaschen zum Einbetonieren gewähren eine lange Lebensdauer und hohe Stabilität. Wenn die Pfostenanker im Bausatz (→ SIENA, SANREMO) enthalten sind, liefern wir diese auf Wunsch kostenfrei vorab.

Symbol- Erklärung

Bitte beachten Sie die optionalen Bedarfsangaben in Form der Symbole auf den Produktseiten:



Farbbedarf bei Selbstanstrich:

Angabe des durchschnittl. Bedarfs in Litern für je Zwischen- und Schlussanstrich

Novara

→ Tipp:
Mit Glaseindeckung
sowie weitere Tiefen
und Breiten im
Konfigurator
möglich.

-  16 mm / DSP
-  8x22 cm
-  inkl.



Novara

Dacheindeckung

16 mm

Doppelstegplatten, klar

(Auch in bronze und opal erhältlich
– bitte bei Bestellung angeben)

Pfostenstärke

8 x 22 cm

Schneelast

sk = min. 0,85 kN/m²

Holz

Leimholz

- Hochwertiger Verbund mehrerer Holzteile
- Wetterfest miteinander verbunden, verwitterungsarm
- Geringe Rissbildung

↑ Novara 450 x 259 cm mit farblicher Behandlung in schiefergrau

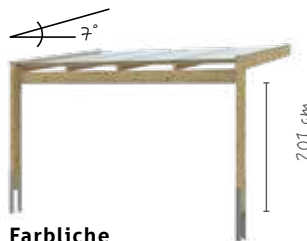

Farbliche Behandlung

- eiche hell 01
- nussbaum 03
- weiß 11
- schiefergrau 13
- anthrazit 16

Die hochwertige **Terrassenüberdachung Novara** ist aus Leimholz (BSH-Fichte) gefertigt. Massive Konstruktion **ohne Mittelpfosten und Kopfbändern**.

Die **stilvolle und modern klare** Form dieser Überdachung ist ein wahrer Hingucker. Pfosten 8 x 22 cm inkl. Pfostenlaschen zum Einbetonieren.

Dacheindeckung aus **16 mm Polycarbonat Doppelstegplatten in klar**. Lieferung inkl. Montagematerial (ohne Wandbefestigungsmaterial) und Aufbauanleitung.

450 cm Breite

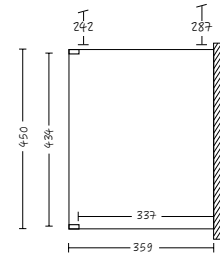
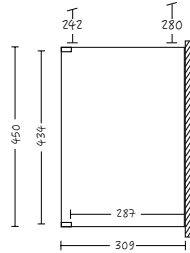
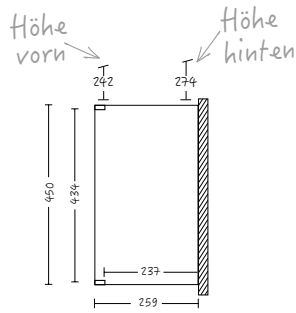

Novara

unbehandelt

450 x 259 cm

203017-00 1,9

farblich behandelt

203017-01 03

farblich behandelt

203017-11 13 16

450 x 309 cm

203024-00 1,9

203024-01 03

203024-11 13 16

450 x 359 cm

203031-00 1,9

203031-01 03

203031-11 13 16

557 cm Breite

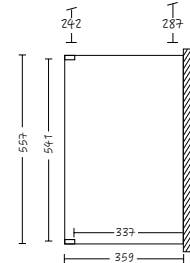
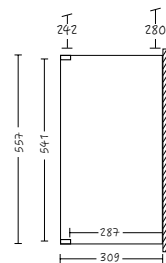
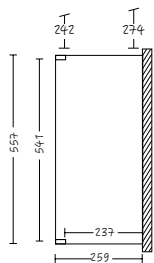

Novara

unbehandelt

557 x 259 cm

203055-00 1,9

farblich behandelt

203055-01 03

farblich behandelt

203055-11 13 16

557 x 309 cm

203062-00 1,9

203062-01 03

203062-11 13 16

557 x 359 cm

203079-00 1,9

203079-01 03

203079-11 13 16

»Meine Terrasse ist mein Himmelreich
– mit sonniger Überdachung!«







Massive Konstruktion aus hochwertigem Leimholz

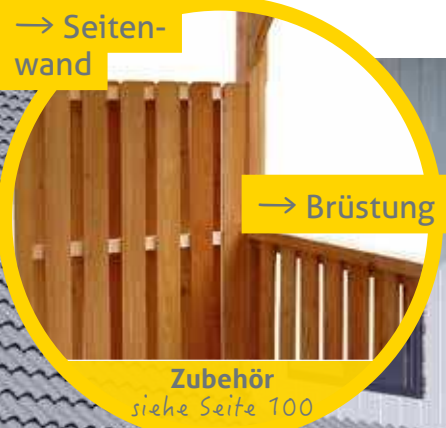

Dacheindeckung mit 16 mm Doppelstegplatten in klar

Rimini



-  16mm DSP
-  12x12 cm
-  inkl.



Rimini

Dacheindeckung
16 mm
 Doppelstegplatten, klar
 (Auch in bronze und opal erhältlich
 – bitte bei Bestellung angeben)

Pfostenstärke
12 x 12 cm

Schneelast
 sk = min. 1,40 kN/m²

Holz
Douglasie
 - Dichtes, hartes Nadelholz
 - Technisch getrocknet
 - Natürlicher Holzschutz (selbstbildende Patina)

↑ Rimini 434 x 300 cm mit farblicher Behandlung in nussbaum



Farbliche Behandlung
 nussbaum

03

Kopfband geschwungen,
 Pfosten gefast, Balkenköpfe verziert

Die hochwertige **Terrassenüberdachung Rimini** ist aus Douglasie gefertigt. Stabile Konstruktion mit Mittelpfosten und Kopfbändern. **Pfosten 12 x 12 cm inkl. Aufschraubstützen.**

Optisch ansprechend durch die **gefasten Pfosten**, die **verzierten Sparren- und Pfettenenden** sowie die **geschwungenen Kopfbänder**.

Dacheindeckung aus **16 mm Polycarbonat Doppelstegplatten in klar**. Lieferung inkl. Montagematerial (ohne Wandbefestigungsmaterial) und Aufbauanleitung.

434 cm Breite

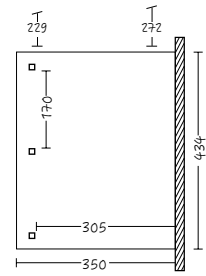
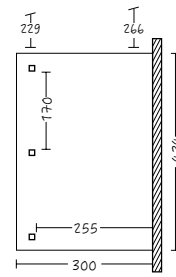
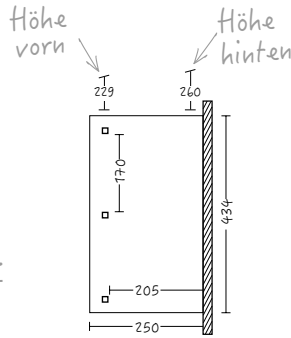

Rimini

unbehandelt

434 x 250 cm

200016-00 1,3

farblich behandelt

200016-03

434 x 300 cm

200030-00 1,4

200030-03

434 x 350 cm

200054-00 1,7

200054-03

541 cm Breite

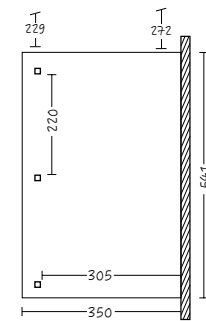
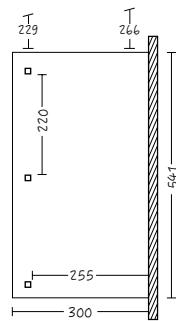
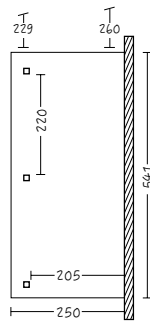

Rimini

unbehandelt

541 x 250 cm

200078-00 1,5

farblich behandelt

200078-03

541 x 300 cm

200092-00 1,6

200092-03

541 x 350 cm

200115-00 1,6

200115-03

648 cm Breite

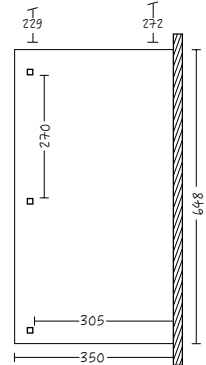
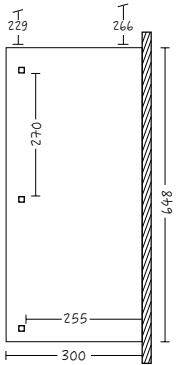
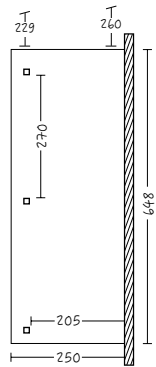

Rimini

unbehandelt

648 x 250 cm

200139-00 1,7

farblich behandelt

200139-03

648 x 300 cm

200153-00 1,8

200153-03

648 x 350 cm



200177-00 2,0

200177-03

»Urlaub auf Terrassen –
so wird es am schönsten!«

Ravenna



-  16mm DSP
-  12x12 cm
-  inkl.



Kopfband geschwungen, Pfosten gefast, Balkenköpfe verziert

Ravenna

Dacheindeckung
16 mm
 Doppelsteplatten, klar
 (Auch in bronze und opal erhältlich
 – bitte bei Bestellung angeben)

Pfostenstärke
12 x 12 cm

Schneelast
 sk = min. 1,20 kN/m²

Holz
Douglasie
 - Dichtes, hartes Nadelholz
 - Technisch getrocknet
 - Natürlicher Holzschutz (selbstbildende Patina)

↑ Ravenna 541 x 350 cm unbehandelt



Zubehör
 siehe Seite 101

Die hochwertige **Terrassenüberdachung Ravenna** ist aus Douglasie gefertigt. Stabile Doppelpfetten-Konstruktion **ohne Mittelpfosten** mit Kopfbändern. Pfosten 12 x 12 cm inkl. Aufschraubstützen.

Optisch ansprechend durch die **gefasten** Pfosten, die **verzierten** Sparren- und Pfettenenden sowie die **geschwungenen Kopfbänder**. Dacheindeckung aus **16 mm Polycarbonat Doppelsteplatten** in klar.

Lieferung inkl. Montagematerial (ohne Wandbefestigungsmaterial) und Aufbauanleitung.

Farbliche Behandlung

nussbaum

03

434 cm Breite

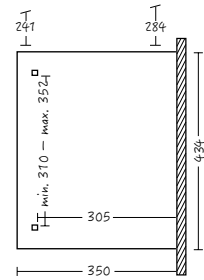
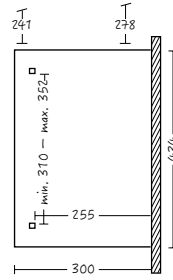
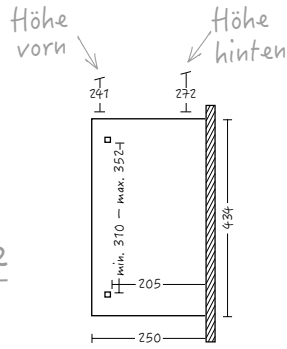

Ravenna

unbehandelt

434 x 250 cm

200191-00 1,4

434 x 300 cm

200214-00 1,4

434 x 350 cm

200238-00 1,5

farblich behandelt

200191-03

200214-03

200238-03

541 cm Breite

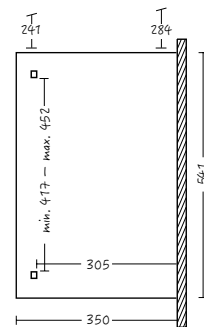
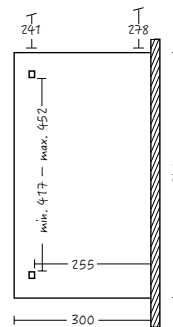
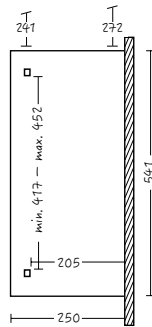

Ravenna

unbehandelt

541 x 250 cm

200252-00 1,6

541 x 300 cm

200276-00 1,7

541 x 350 cm

200290-00 1,8

farblich behandelt

200252-03

200276-03

200290-03

648 cm Breite

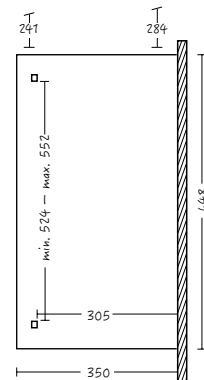
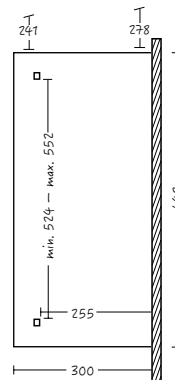
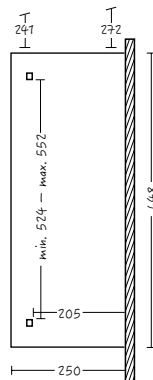

Ravenna

unbehandelt

648 x 250 cm

200313-00 1,8

648 x 300 cm

200337-00 2,0

648 x 350 cm

200351-00 2,1

farblich behandelt

200313-03

200337-03

200351-03

»Selbst gemacht – ganz nach Deinem Geschmack!«



Deckelschalung

→ Seitenwände



für 250 cm Tiefe
unbehandelt
 209613-00 1,0
farblich behandelt
 209613-03



für 300 cm Tiefe
unbehandelt
 209620-00 1,0
farblich behandelt
 209620-03



für 350 cm Tiefe
unbehandelt
 209637-00 1,0
farblich behandelt
 209637-03



→ Brüstungen
für die Front

Achtung: Nur bei Rimini möglich!



Pfostenabstand 170 cm
unbehandelt
 209514-00 1,0
farblich behandelt
 209514-03



Pfostenabstand 220 cm
unbehandelt
 209538-00 1,0
farblich behandelt
 209538-03



Pfostenabstand 270 cm
unbehandelt
 209552-00 1,0
farblich behandelt
 209552-03

Deckelschalung besteht aus zwei Lagen lose gelieferter Schalbretter!



Andreaskreuze

→ Seitenwände

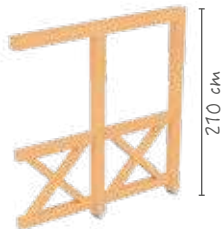

für 250 cm Tiefe
unbehandelt
 209644-00 0,5
farblich behandelt
 209644-03



für 300 cm Tiefe
unbehandelt
 209651-00 0,6
farblich behandelt
 209651-03

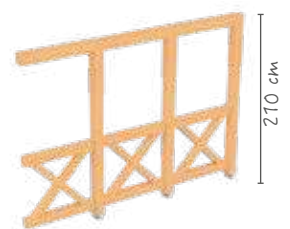

für 350 cm Tiefe
unbehandelt
 209668-00 0,8
farblich behandelt
 209668-03



→ Brüstungen
für die Front

Achtung: Nur bei Rimini möglich!

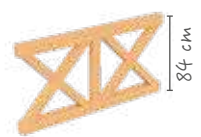

Pfostenabstand 170 cm
unbehandelt
 209521-00 0,3
farblich behandelt
 209521-03

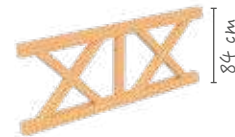

Pfostenabstand 220 cm
unbehandelt
 209545-00 0,3
farblich behandelt
 209545-03

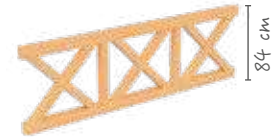

Pfostenabstand 270 cm
unbehandelt
 209569-00 0,4
farblich behandelt
 209569-03

Sonnensegel



Ausführung unserer Sonnensegel:

- Sonnensegel waschbar bei 40° C
- 100 % UV-stabiles, textiles Polyester
- Farbe: weiß
- Wasserabweisend
- Inkl. Befestigungsmaterial

Achtung: Segel bei drohendem Unwetter abnehmen!

	für 250 cm Tiefe
<u>434 cm Breite</u>	307920 / 4
Lieferumfang: 4 Sonnensegel	à 96 x 220 cm
<u>541 cm Breite</u>	307920 / 5
Lieferumfang: 5 Sonnensegel	à 96 x 220 cm
<u>648 cm Breite</u>	307920 / 6
Lieferumfang: 6 Sonnensegel	à 96 x 220 cm

	für 300 cm Tiefe
	307937 / 4
	à 96 x 275 cm
	307937 / 5
	à 96 x 275 cm
	307937 / 6
	à 96 x 275 cm

	für 350 cm Tiefe
	307944 / 4
	à 96 x 330 cm
	307944 / 5
	à 96 x 330 cm
	307944 / 6
	à 96 x 330 cm

Seitenwände



aus Polycarbonat



	für 250 cm Tiefe
unbehandelt:	209675-00 0,4
farblich behandelt:	209675-03

	für 300 cm Tiefe
	209682-00 0,4
	209682-03

	für 350 cm Tiefe
	209699-00 0,4
	209699-03

Austauschpfosten



auf Ihre gewünschte Länge
12 x 12 cm

Pfostenverlängerung bis max. 300 cm möglich



unbehandelt:	309771-00
farblich behandelt:	309771-03

Andria

→ Regen-
rinnen



ZUBEHÖR
siehe Seite 115

-  16mm DSP
-  12x12 cm
-  inkl.

→ Echtglas-
Eindeckung



UNSER TIPP
Infos Seite 113

Andria

Dacheindeckung

16 mm

Doppelstegplatten, klar

(Auch in bronze und opal erhältlich
– bitte bei Bestellung angeben)

Pfostenstärke

12 x 12 cm

Schneelast

sk = min. 0,85 kN/m²

Holz

Leimholz

- Hochwertiger Verbund mehrerer Holzteile
- Wetterfest miteinander verbunden, verwindungsarm
- Geringe Rissbildung

↑ Andria 434 x 350 cm mit farblicher Behandlung
in schiefergrau



**Farbliche
Behandlung**

- eiche hell 01
- nussbaum 03
- weiß 11
- schiefergrau 13
- anthrazit 16

Die **Terrassenüberdachung Andria** ist aus hochwertigem Leimholz (BSH Fichte) gefertigt. Konstruktion mit **Mittelpfosten** und geraden Kopfbändern. **Pfosten 12 x 12 cm inkl. Aufschraubstützen.**

Dacheindeckung aus 16 mm Polycarbonat Doppelstegplatten in klar (auf Wunsch ohne Aufpreis auch bronze oder opal erhältlich, bitte bei Bestellung angeben).

Lieferung inkl. Montagematerial (ohne Wandbefestigungsmaterial) und Aufbauanleitung.

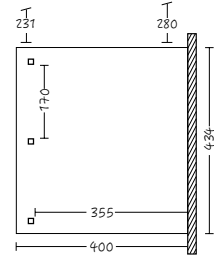
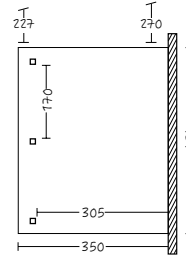
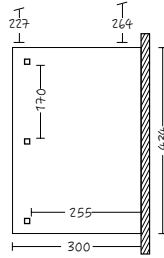
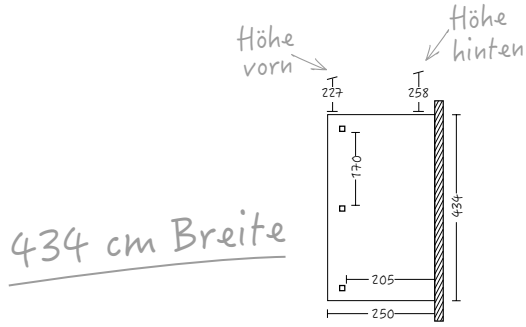

Andria

unbehandelt

434 x 250 cm

201013-00 1,2

farblich behandelt

201013-01 03

farblich behandelt

201013-11 13 16

→ Aufpreis Glaseindeckung

901012

Schneelast = 0,85 kN/m²

434 x 300 cm

201037-00 1,3

201037-01 03

201037-11 13 16

901029

434 x 350 cm

201051-00 1,4

201051-01 03

201051-11 13 16

901036

434 x 400 cm

201075-00 1,7

201075-01 03

201075-11 13 16

901043

541 cm Breite

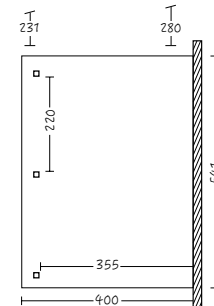
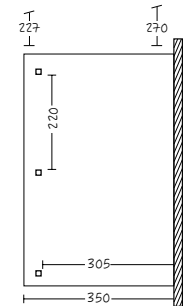
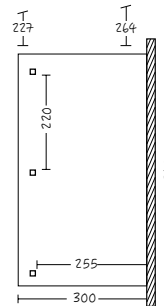
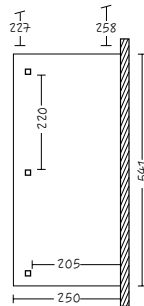

Andria

unbehandelt

541 x 250 cm

201099-00 1,4

farblich behandelt

201099-01 03

farblich behandelt

201099-11 13 16

→ Aufpreis Glaseindeckung

901050

Schneelast = 0,85 kN/m²

541 x 300 cm

201112-00 1,5

201112-01 03

201112-11 13 16

901067

541 x 350 cm

201136-00 1,6

201136-01 03

201136-11 13 16

901074

541 x 400 cm

201150-00 2,0

201150-01 03

201150-11 13 16

901081

648 cm Breite

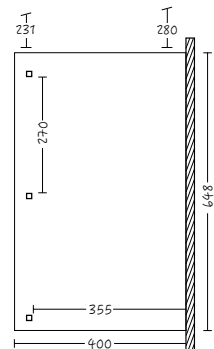
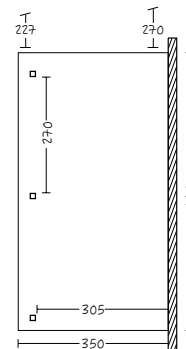
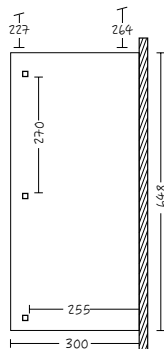
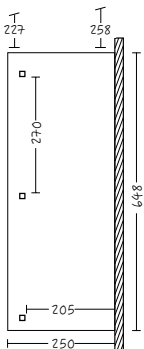

Andria

unbehandelt

648 x 250 cm

201174-00 1,6

farblich behandelt

201174-01 03

farblich behandelt

201174-11 13 16

→ Aufpreis Glaseindeckung

901098

Schneelast = 0,85 kN/m²

648 x 300 cm

201198-00 1,7

201198-01 03

201198-11 13 16

901104

648 x 350 cm

201211-00 1,8

201211-01 03

201211-11 13 16

901111

648 x 400 cm

201235-00 2,3

201235-01 03

201235-11 13 16



901128

Ancona

→ Regen-
rinnen



ZUBEHÖR
siehe Seite 115

-  16mm DSP
-  12x12 cm
-  inkl.

Ancona

Dacheindeckung

16 mm
Doppelstegplatten, klar

(Auch in bronze und opal erhältlich
– bitte bei Bestellung angeben)

Pfostenstärke

12 x 12 cm

Schneelast

sk = min. 0,85 kN/m²

Holz

Leimholz

- Hochwertiger Verbund mehrerer Holzteile
- Wetterfest miteinander verbunden, verwindungsarm
- Geringe Rissbildung

↑ Ancona 434 x 350 cm mit farblicher
Behandlung in weiß

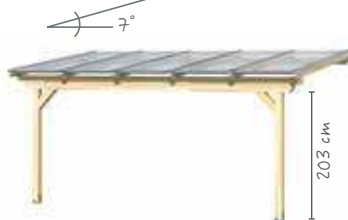

Farbliche
Behandlung

- eiche hell 01
- nussbaum 03
- weiß 11
- schiefergrau 13
- anthrazit 16

→ Echtglas-
Eindeckung



UNSER TIPP
Infos Seite 113

Die hochwertige Terrassenüberdachung **Ancona** ist aus Leimholz (BSH Fichte) gefertigt. Stabile Doppelpfetten-Konstruktion **ohne Mittelpfosten** und geraden Kopfbändern. **Pfosten 12 x 12 cm inkl. Aufschraubstützen. Dacheindeckung aus 16 mm Polycarbonat Doppelstegplatten in klar.**

Lieferung inkl. Montagematerial (ohne Wandbefestigungsmaterial) und Aufbauanleitung.

434 cm Breite

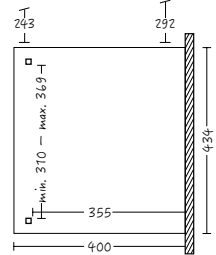
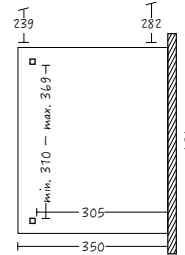
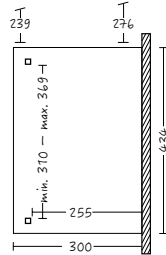
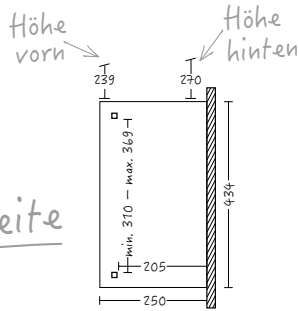

Ancona

unbehandelt

201259-00 1,3

farblich behandelt

201259-01 03

farblich behandelt

201259-11 13 16

→ Aufpreis
Glaseindeckung

901012

Schneelast = 0,85 kN/m²

434 x 300 cm

201273-00 1,4

201273-01 03

201273-11 13 16

901029

434 x 350 cm

201297-00 1,4

201297-01 03

201297-11 13 16

901036

434 x 400 cm

201310-00 1,8

201310-01 03

201310-11 13 16

901043

541 cm Breite

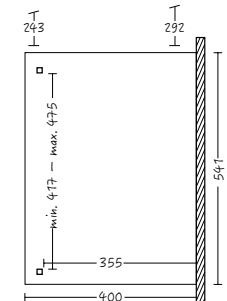
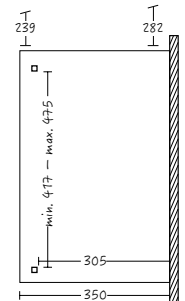
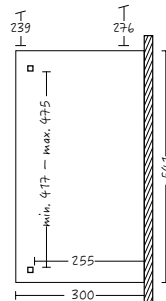
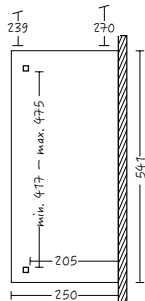

Ancona

unbehandelt

201334-00 1,5

farblich behandelt

201334-01 03

farblich behandelt

201334-11 13 16

→ Aufpreis
Glaseindeckung

901050

Schneelast = 0,85 kN/m²

541 x 300 cm

201358-00 1,6

201358-01 03

201358-11 13 16

901067

541 x 350 cm

201372-00 1,7

201372-01 03

201372-11 13 16

901074

541 x 400 cm

201396-00 2,1

201396-01 03

201396-11 13 16

901081

648 cm Breite

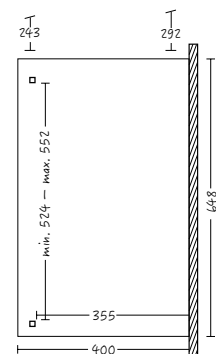
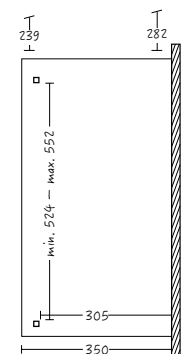
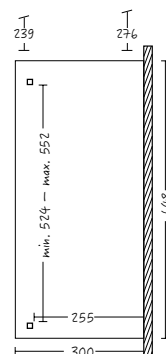
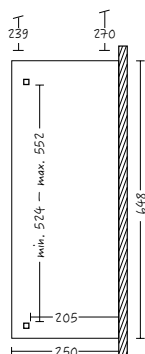

Ancona

unbehandelt

201419-00 1,8

farblich behandelt

201419-01 03

farblich behandelt

201419-11 13 16

→ Aufpreis
Glaseindeckung

901098

Schneelast = 0,85 kN/m²

648 x 300 cm

201433-00 1,8

201433-01 03

201433-11 13 16

901104

648 x 350 cm

201457-00 2,0

201457-01 03

201457-11 13 16

901111

648 x 400 cm

201471-00 2,4

201471-01 03

201471-11 13 16

901128

Venezia

→ weitere Modelle online erhältlich

»Verona«
auf
skanholz.com

-  10mm DSP
-  12x12 cm
-  inkl.

Venezia

Dacheindeckung
10 mm
Doppelstegplatten, klar
(Auch in bronze erhältlich
– bitte bei Bestellung angeben)

Pfostenstärke
12 x 12 cm

Schneelast
sk = min. 1,00 kN/m²

Holz
Leimholz
- Hochwertiger Verbund mehrerer Holzteile
- Wetterfest miteinander verbunden, verwindungsarm
- Geringe Rissbildung

↑ Venezia 648 x 289 cm mit farblicher Behandlung in eiche hell



- Farbliche Behandlung**
- eiche hell 01
 - nussbaum 03
 - weiß 11
 - schiefergrau 13
 - anthrazit 16



Detail Kopfband, farbliche Behandlung in weiß

Die hochwertige **Terrassenüberdachung Venezia** mit Mittelpfosten ist aus Leimholz (BSH Fichte) gefertigt. Die **stilvoll geschwungenen Sparren** und die **runden Kopfbänder** machen den Charme dieser Überdachung aus. **Pfosten 12 x 12 cm** inkl. Aufschraubstützen.

Dacheindeckung aus 10 mm Polycarbonat Doppelstegplatten in klar. Lieferung inkl. Aluminium-Schienen, Montagematerial (ohne Wandbefestigungsmaterial) und Aufbauanleitung.

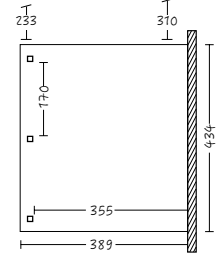
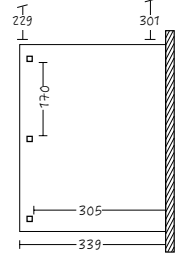
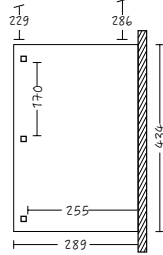
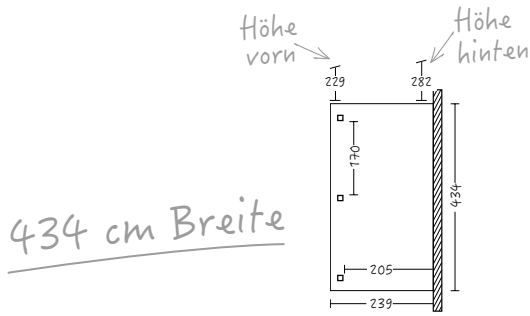

Venezia

unbehandelt

434 x 239 cm

207800- 00 1,2

farblich behandelt

207800- 01 03

farblich behandelt

207800- 11 13 16

434 x 289 cm

207862- 00 1,3

207862- 01 03

207862- 11 13 16

434 x 339 cm

207930- 00 1,4

207930- 01 03

207930- 11 13 16

434 x 389 cm

207992- 00 1,7

207992- 01 03

207992- 11 13 16

541 cm Breite

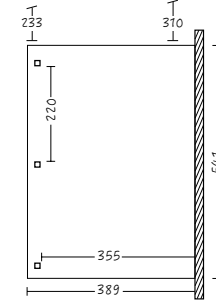
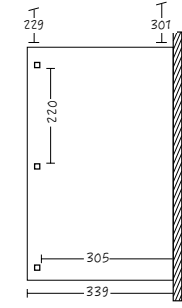
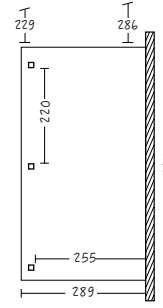
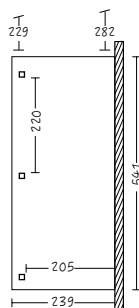

Venezia

unbehandelt

541 x 239 cm

207824- 00 1,4

farblich behandelt

207824- 01 03

farblich behandelt

207824- 11 13 16

541 x 289 cm

207886- 00 1,5

207886- 01 03

207886- 11 13 16

541 x 339 cm

207954- 00 1,6

207954- 01 03

207954- 11 13 16

541 x 389 cm

208012- 00 2,0

208012- 01 03

208012- 11 13 16

648 cm Breite

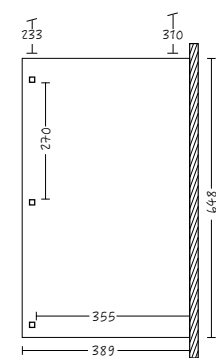
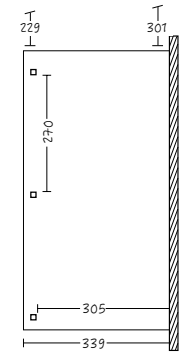
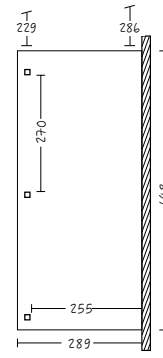
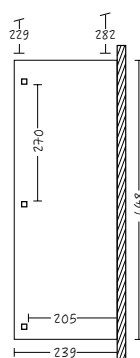

Venezia

unbehandelt

648 x 239 cm

207848- 00 1,6

farblich behandelt

207848- 01 03

farblich behandelt

207848- 11 13 16

648 x 289 cm

207916- 00 1,7

207916- 01 03

207916- 11 13 16

648 x 339 cm

207978- 00 1,8

207978- 01 03

207978- 11 13 16

648 x 389 cm

208036- 00 2,3

208036- 01 03

208036- 11 13 16

Sanremo

→ Echtglas-Eindeckung

Unser Tipp
Infos Seite 113

16mm
DSP

12x12
cm

H-
Anker
inkl.

→ weitere Modelle
online erhältlich

»Siena«
auf
skanholz.com

Sanremo

Dacheindeckung

16 mm

Doppelstegplatten, klar

(Auch in bronze und opal erhältlich
– bitte bei Bestellung angeben)

Pfostenstärke

12 x 12 cm

Schneelast

sk = min. 1,00 kN/m²

Holz

Leimholz

- Hochwertiger Verbund mehrerer Holzteile
- Wetterfest miteinander verbunden, verwindungsarm
- Geringe Rissbildung

↑ Sanremo 541 x 350 cm mit
farblicher Behandlung in weiß



Farbliche
Behandlung

- eiche hell 01
- nussbaum 03
- weiß 11
- schiefergrau 13
- anthrazit 16

Ohne Befestigung an der
Hauswand, farbliche
Behandlung in
schiefergrau

Die Wandmontage einer Terrassenüberdachung ist an Ihrer Hausfassade nicht möglich? Kein Problem, denn die hochwertige **Terrassenüberdachung Sanremo** ist freistehend! Es ist keine Montage an Ihrer Hauswand notwendig.

Die **Terrassenüberdachung Sanremo ohne Mittelpfosten** mit geraden Kopfbändern ist aus Leimholz gefertigt. **Pfosten 12 x 12 cm inkl. H-Pfostenanker. Dacheindeckung aus 16 mm Polycarbonat Doppelstegplatten in klar.**

Lieferung inkl. Aluminium-Schienen, Montagematerial und Aufbauanleitung.

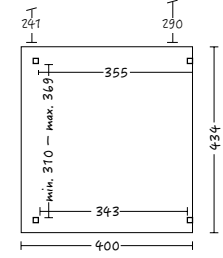
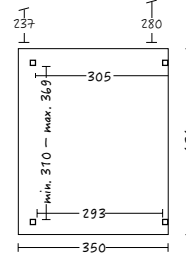
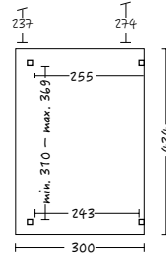
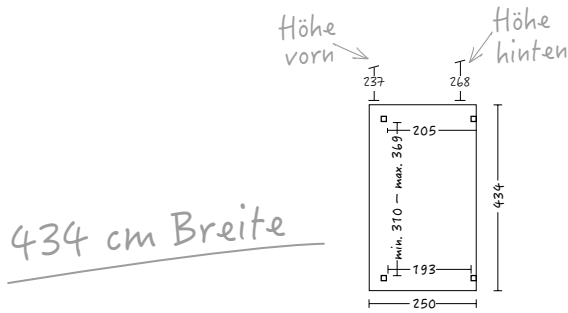

Sanremo

unbehandelt



434 x 250 cm

201730-00  1,9

farblich behandelt

201730-01 03

farblich behandelt

201730-11   13 16

→ Aufpreis
Glaseindeckung



901012

Schneelast = 0,85 kN/m²

434 x 300 cm

201754-00  2,0

201754-01 03



201754-11   13 16

901029

434 x 350 cm

201778-00  2,2

201778-01 03



201778-11   13 16

901036

434 x 400 cm

201792-00  2,5

201792-01 03

201792-11   13 16

901043

541 cm Breite

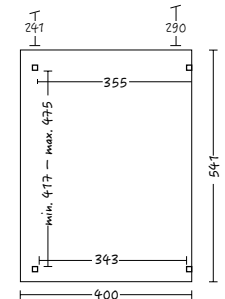
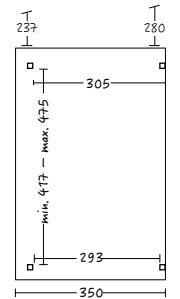
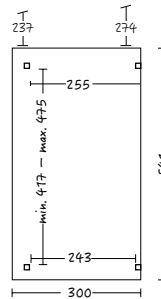
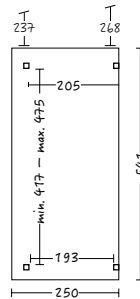

Sanremo

unbehandelt



541 x 250 cm

201815-00  2,2

farblich behandelt

201815-01 03

farblich behandelt

201815-11   13 16

→ Aufpreis
Glaseindeckung



901050

Schneelast = 0,85 kN/m²

541 x 300 cm

201839-00  2,4

201839-01 03



201839-11   13 16

901067

541 x 350 cm

201853-00  2,5

201853-01 03

201853-11   13 16

901074

541 x 400 cm

201877-00  2,9

201877-01 03

201877-11   13 16

901081

648 cm Breite

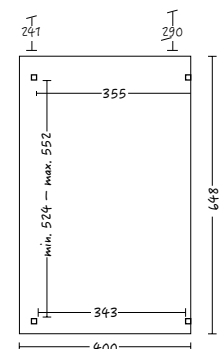
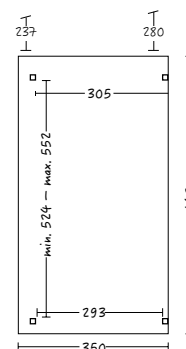
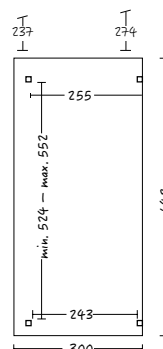
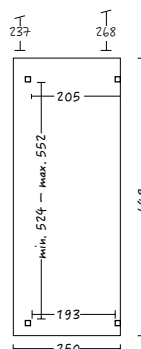

Sanremo

unbehandelt



648 x 250 cm

201891-00  2,5

farblich behandelt

201891-01 03

farblich behandelt

201891-11   13 16

→ Aufpreis
Glaseindeckung



901098

Schneelast = 0,85 kN/m²

648 x 300 cm

201914-00  2,6

201914-01 03



201914-11   13 16

901104

648 x 350 cm

201938-00  2,8

201938-01 03



201938-11   13 16

901111

648 x 400 cm

201952-00  3,3

201952-01 03

201952-11   13 16

901128

Balkonschalung

→ Brüstung für die Seite



↑ Pfosten aus Leimholz, Profilbretter aus KVH (lose geliefert)



für Tiefe: 239 / 250 cm

unbehandelt

209927- 00 0,6

farblich behandelt

209927- 01 03

farblich behandelt

209927- 11 13 16



für Tiefe: 289 / 300 cm

unbehandelt

209934- 00 0,6

farblich behandelt

209934- 01 03

farblich behandelt

209934- 11 13 16



für Tiefe: 339 / 350 cm

unbehandelt

209941- 00 0,8

farblich behandelt

209941- 01 03

farblich behandelt

209941- 11 13 16



für Tiefe: 389 / 400 cm

unbehandelt

209958- 00 0,9

farblich behandelt

209958- 01 03

farblich behandelt

209958- 11 13 16

→ Brüstungen für die Front



Achtung: Nur mit Mittelpfosten möglich!

↑ Pfosten aus Leimholz, Profilbretter aus KVH (lose geliefert)



Pfostenabstand 170 cm

unbehandelt

209903- 00 0,4

farblich behandelt

209903- 01 03

farblich behandelt

209903- 11 13 16



Pfostenabstand 220 cm

unbehandelt

209910- 00 0,6

farblich behandelt

209910- 01 03

farblich behandelt

209910- 11 13 16



Pfostenabstand 270 cm

unbehandelt

210404- 00 0,7

farblich behandelt

210404- 01 03

farblich behandelt

210404- 11 13 16

Andreaskreuze

→ Brüstung für die Seite



Pfosten aus Leimholz, Andreaskreuz aus KVH



für Tiefe: 239 / 250 cm

↓ Wandanbau

unbehandelt

209859- 00 0,5

farblich behandelt

209859- 01 03

farblich behandelt

209859- 11 13 16



für Tiefe: 289 / 300 cm

↓ Wandanbau

unbehandelt

209866- 00 0,6

farblich behandelt

209866- 01 03

farblich behandelt

209866- 11 13 16



für Tiefe: 339 / 350 cm

↓ Wandanbau

unbehandelt

209873- 00 0,8

farblich behandelt

209873- 01 03

farblich behandelt

209873- 11 13 16



für Tiefe: 389 / 400 cm

↓ Wandanbau

unbehandelt

209880- 00 0,8

farblich behandelt

209880- 01 03

farblich behandelt

209880- 11 13 16

↓ freistehend

unbehandelt

210459- 00 0,5

farblich behandelt

210459- 01 03

farblich behandelt

210459- 11 13 16

↓ freistehend

unbehandelt

210466- 00 0,6

farblich behandelt

210466- 01 03

farblich behandelt

210466- 11 13 16

↓ freistehend

unbehandelt

210473- 00 0,8

farblich behandelt

210473- 01 03

farblich behandelt

210473- 11 13 16

↓ freistehend

unbehandelt

210480- 00 0,8

farblich behandelt

210480- 01 03

farblich behandelt

210480- 11 13 16

→ Brüstungen für die Front



Achtung: Brüstungen nur mit Mittelpfosten möglich!

↑ Pfosten aus Leimholz, Andreaskreuz aus KVH



Pfostenabstand 170 cm

unbehandelt

209361- 00 0,3

farblich behandelt

209361- 01 03

farblich behandelt

209361- 11 13 16

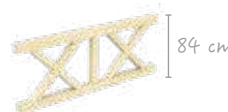

Pfostenabstand 220 cm

unbehandelt

209378- 00 0,3

farblich behandelt

209378- 01 03

farblich behandelt

209378- 11 13 16



Pfostenabstand 270 cm

unbehandelt

209385- 00 0,4

farblich behandelt

209385- 01 03

farblich behandelt

209385- 11 13 16

Seitenwände

aus Polycarbonat



Vorteile und Ausführung unserer Sets

- Abgestimmtes System auf SKAN HOLZ Terrassenüberdachungen
- Geschlossene Seitenwände aus Polycarbonat
- 10 mm Doppelstegplatten klar, inkl. Aluminiumprofile
- Inkl. Dichtungsgummis
- Die mögliche Farbbehandlung betrifft nur die im Set enthaltenen Holzteile

Farbliche Behandlung

- eiche hell 01
- nussbaum 03
- weiß 11
- schiefergrau 13
- anthrazit 16

→ Seitenwände

Wandanbau

	für Tiefe: 239 / 250 cm	für Tiefe: 289 / 300 cm
unbehandelt	210541- 00 0,4	210558- 00 0,4
farblich behandelt	210541- 01 03	210558- 01 03
farblich behandelt	210541- 11 13 16	210558- 11 13 16
	für Tiefe: 339 / 350 cm	für Tiefe: 389 / 400 cm
unbehandelt	210565- 00 0,4	210572- 00 0,5
farblich behandelt	210565- 01 03	210572- 01 03
farblich behandelt	210565- 11 13 16	210572- 11 13 16

»Wenn Du etwas selbst gebaut hast, weißt Du, dass es das wert war.«

→ Seitenwände

freistehend

	für Tiefe: 250 cm	für Tiefe: 300 cm
unbehandelt	210503- 00 0,2	210510- 00 0,2
farblich behandelt	210503- 01 03	210510- 01 03
farblich behandelt	210503- 11 13 16	210510- 11 13 16
	für Tiefe: 350 cm	für Tiefe: 400 cm
unbehandelt	210527- 00 0,2	210534- 00 0,3
farblich behandelt	210527- 01 03	210534- 01 03
farblich behandelt	210527- 11 13 16	210534- 11 13 16

Echtglas- Eindeckung

Schneelast = $0,85 \text{ kN/m}^2$



↑ Ancona 541 x 400 cm mit farblicher Behandlung in weiß und Verbund-Sicherheits-Glas (VSG)

Unsere Echtglas-Eindeckung

Sie wünschen einen glasklaren Blick in den Himmel?

Dann entscheiden Sie sich für eine Eindeckung mit Echtglas! Verbund-Sicherheits-Glas (VSG) für Terrassenüberdachungen, 10 mm Stärke, inkl. Aluminiumprofile, Dichtungsgummis und Befestigungsmaterial. Die Glasfelder haben eine Breite von 105 cm und werden mittig in der Tiefe geteilt. Die Schneelast beträgt $0,85 \text{ kN/m}^2$.

Die Eindeckung mit Echtglas ist bei den Serien

→ **Andria** (S. 102) **Ancona** (S. 104) **Sanremo** (S. 118)

mit **Aufpreis** möglich.

Bitte beachten Sie, dass die Lieferung von Echtglas nur für Bestellungen innerhalb Deutschlands möglich ist.

Auf Anfrage erhalten Sie unsere Serien **Andria**, **Ancona** und **Sanremo** auch ohne Doppelstegplatten. Die Aluminiumprofile und Dichtungsgummis für die Dachplatten sind weiterhin in den Bausätzen enthalten, sodass Sie die Glaseindeckung auch bei einem regionalen Anbieter beziehen können.

434 cm Breite

für Größe 434 x 250 cm	901012
für Größe 434 x 300 cm	901029
für Größe 434 x 350 cm	901036
für Größe 434 x 400 cm	901043

541 cm Breite

für Größe 541 x 250 cm	901050
für Größe 541 x 300 cm	901067
für Größe 541 x 350 cm	901074
für Größe 541 x 400 cm	901081

648 cm Breite

für Größe 648 x 250 cm	901098
für Größe 648 x 300 cm	901104
für Größe 648 x 350 cm	901111
für Größe 648 x 400 cm	901128

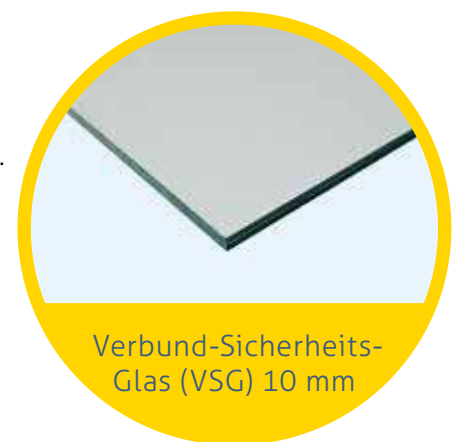

Verbund-Sicherheits-
Glas (VSG) 10 mm

VSG: Verbund aus 2 Flachglas-scheiben verklebt mit einer hochstabilen Folie. Splitterschutz und bessere Schalldämmung gegenüber einfacher Verglasung. Kondenswasserbildung bei Temperaturschwankungen möglich. Sehr hohe Formstabilität bei hohen Oberflächentemperaturen. Optimale Lösung für ungehinderten Lichteinfall mit minimalem Lichtverlust.

Sonnensegel

Ausführung unserer Sonnensegel:

- Sonnensegel waschbar bei 40° C
- 100 % UV-stabiles, textiles Polyester
- Farbe: weiß
- Wasserabweisend
- Inkl. Befestigungsmaterial

Achtung: Segel bei drohendem Unwetter abnehmen!



Befestigung Sonnensegel:
Seilspannsystem mit
Schutzkappe

	für Tiefe: 239 / 250 cm	für Tiefe: 289 / 300 cm	für Tiefe: 339 / 350 cm	für Tiefe: 389 / 400 cm
<u>434 cm Breite</u>	307920 / 4	307937 / 4	307944 / 4	307951 / 4
Lieferumfang: 4 Sonnensegel	à 96 x 220 cm	à 96 x 275 cm	à 96 x 330 cm	à 96 x 380 cm
<u>541 cm Breite</u>	307920 / 5	307937 / 5	307944 / 5	307951 / 5
Lieferumfang: 5 Sonnensegel	à 96 x 220 cm	à 96 x 275 cm	à 96 x 330 cm	à 96 x 380 cm
<u>648 cm Breite</u>	307920 / 6	307937 / 6	307944 / 6	307951 / 6
Lieferumfang: 6 Sonnensegel	à 96 x 220 cm	à 96 x 275 cm	à 96 x 330 cm	à 96 x 380 cm

→ Austauschpfosten
auf Ihre gewünschte Länge
12 x 12 cm



Pfostenverlängerung bis max. 300 cm möglich

- unbehandelt: 309764-00
- farblich behandelt: 309764-01 03
- farblich behandelt: 309764-11 13 16

→ Rundes Kopfband



Rundes Kopfband mit
farblicher Behandlung
in weiß

- unbehandelt: 209965-00
- farblich behandelt: 209965-01 03
- farblich behandelt: 209965-11 13 16

Metall-Regenrinnen

↑ Metall-Regenrinne, weiß (-02)

Vorteile und Ausführung unserer Sets

- Metallrinnen in anthrazit oder weiß beschichtet
- Rinnen mit 100 mm und Fallrohre mit 75 mm Durchmesser
- Komplette Bausätze als Sets inkl. Fallrohr
- Einfaches Stecken und Verkleben der Teile
- Einmaliges Verkleben der Rinnenendstücke und Rinnenverbinder durch mitgeliefertes Silikon
- Kein Verlöten oder Verschweißen
- Achtung: Bei Pavillons nur Regenrinnen in anthrazit möglich



Metall-Regenrinne,
anthrazit (-01)

434 cm Breite	398027-	01	02
541 cm Breite	398034-	01	02
648 cm Breite	398041-	01	02

01 = anthrazit

02 = weiß

→ Wandanschlussprofile



Vorteile und Ausführung unserer Sets

- Wasserdichter Anschluss zur Hauswand
- Gekantetes Aluminium-Profil
- Passende Längen für Terrassenüberdachungen in 327 cm, 434 cm, 541 cm oder 648 cm Breite
- Inkl. Silikon zum Abdichten an der Hauswand

327 cm Breite	398393/3
434 cm Breite	398393/4
541 cm Breite	398393/5
648 cm Breite	398393/6

→ Wandbefestigungssets

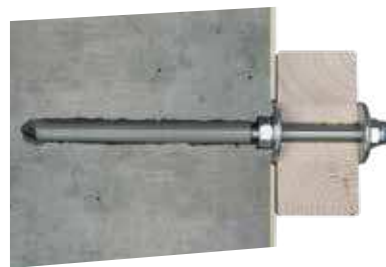

Vorteile und Ausführung unserer Sets

- Vorgelesen für nicht isoliertes Kalksandstein-, Hochlochziegel- und Betonmauerwerk
- 400 mm Gewindestangen in 12 mm Ø
- Hut-Muttern, Unterlegscheiben und Siebhülsen 20 mm Ø
- Inkl. Zwei-Komponenten-Klebmörtel

327 cm Breite	(Größe 1): 398409
434 cm Breite	(Größe 2): 398416
541 cm Breite	(Größe 3): 398423
648 cm Breite	(Größe 4): 398430

Carports

Schützt Ihr Auto
vor jedem Wetter





100 %
Qualität



Natürlich
Holz



Do-it-
yourself!



»Mein Auto fahre ich selbst,
mein Carport baue ich selbst.
Ist doch logisch: mit SKAN HOLZ!«

Carports



Schneelast (sk)

Die angegebene Schneelast ist statisch berechnet. Erkundigen Sie sich bitte bei Ihrer Gemeinde, welche Schneelast Sie benötigen.



Pfostenstärke

Die massive Pfostenstärke unterstreicht die stabile Konstruktion und Ausstattung des Carports



Farbliche Behandlung (siehe Seite 159)

01

eiche hell

03

nussbaum

11

weiß

13

schiefergrau

16

anthrazit



Pfostenanker

Pfostenanker zum Einbetonieren gewähren eine lange Lebensdauer und hohe Stabilität. Diese liefern wir Ihnen auf Wunsch gerne zusammen mit dem Fundamentplan kostenfrei vorab.



4 Wochen Lieferzeit
(farbbehandelt 6 Wochen)

Flach-/Walmdach

Aluminium: Dachplatten in 2 Ausführungen erhältlich, je nach Modell. Aluminium, unbehandelt (blank) oder Aluminium, farbbeschichtet (Oberseite anthrazit/Unterseite blank), mit Trapezprofil.

Holz: 19 mm Dachschalung aus Nut- und Federbrettern mit EPDM-Folie. Bei Niederschlag die niedrigste Geräusentwicklung.



Bogendach & Design-Carports:

DSP: Je nach Modell 10 mm /16 mm Doppelstegplatten, klar. Die Oberseite ist mit einer UV-beständigen Schicht versehen.

Satteldach

Dachlattung: Dachlattung zur Eindeckung mit Dachziegeln (bauseits). Die Lattenabstände bei der Montage richten sich nach den Angaben des jeweiligen Ziegelherstellers.

Dachschalung: 20 mm Dachschalung zur Eindeckung mit Dachschindeln (im Lieferumfang erhalten).

Regenrinne*
Mit Ablaufrohr aus Kunststoff (braun) oder Metall (anthrazit oder weiß) als Zubehör erhältlich. Siehe Seite 149



Symbol-Erklärung

Bitte beachten Sie die optionalen Bedarfsangaben in Form der Symbole auf den Produktseiten:



Dachschindeln
Angabe der benötigten Pakete (2 m²/Paket)



Farbbedarf bei Selbstanstrich:
Angabe des durchschnittl. Bedarfs in Litern für je Zwischen- und Schlussanstrich

Friesland



Friesland 314 x 555 cm
mit Seitenwänden* und
Rückwand* mit farblicher
Behandlung in nussbaum

Friesland

Dacheindeckung

Aluminium:

Dachplatten mit Trapezprofil
unbehandelt (blank)

oder

Holz:

19 mm Dachschalung aus Nut- und
Federbrettern mit EPDM-Folie

→ Abstellraum

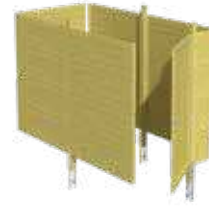

Zubehör
siehe Seite 150/151



Schneelast

sk = 1,25 kN/m²

Schneelasterhöhung optional bestellbar

Holz

Nadelholz, imprägniert

- Grünliche Färbung durch Behandlung mit Salzen
- Schutz vor Pilz- und Insektenbefall

Das Flachdach-Carport **Friesland** verfügt über 11,5 x 11,5 cm starke Pfosten inkl. H-Pfostenanker zum Einbetonieren. Die Dacheindeckung erfolgt wahlweise aus Aluminium-Dachplatten oder Holzschalung inkl. EPDM-Folie.

Der Dachabschluss besteht aus einer Profilholzblende mit Aluminium-Abschlusskante. Das Gefälle verläuft nach hinten. Der Bausatz ist komplett mit Montage-material und Aufbauanleitung. Die Serie Friesland ist in vielen Größen und umfangreichem Zubehör erhältlich.

↑ Friesland, 557 x 708 cm mit Abstellraum*, mit farblicher Behandlung in schiefergrau

Farbliche Behandlung

nussbaum

03

schiefergrau

13

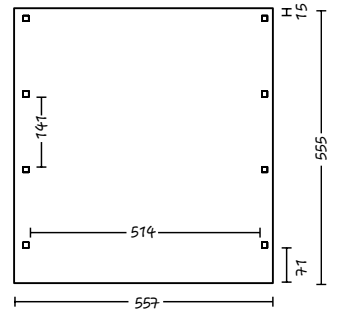
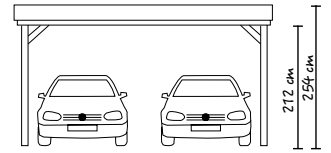
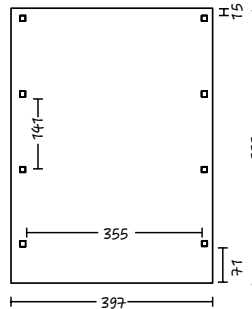
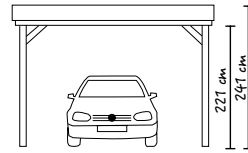
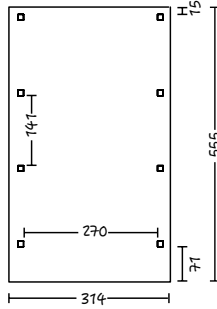
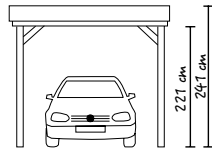

Friesland

Artikel-Nr.

DACHEINDECKUNG

imprägniert **99**

farblich behandelt **03**

farblich behandelt **13**

→ Schneelasterhöhung

imprägniert

farblich behandelt

farblich behandelt

314 x 555 cm

314034-

Alu (-50) **2,8**

EPDM (-35) **6,2**

auf sk = 2,50 kN/m² **0,6**

399109- **99**

399109- **03**

399109- **13**

397 x 555 cm

314119-

Alu (-50) **3,4**

EPDM (-35) **7,6**

auf sk = 2,50 kN/m² **0,8**

399123- **99**

399123- **03**

399123- **13**

557 x 555 cm

314195-

Alu (-50) **4,9**

EPDM (-35) **10,9**

auf sk = 2,00 kN/m² **1,5**

399000- **99**

399000- **03**

399000- **13**

Bestell-Beispiel: Friesland 314 x 555 cm, farblich behandelt nussbaum mit Aluminium-Dachplatten = Artikelnummer: 314034-03-50

Zubehör

→ Rückwand Einzelcarports



291 x 200 cm
für Durchfahrt bis 291 cm

imprägniert
324170- **99** **1,4**

farblich behandelt
324170- **03**

324170- **13**

355 x 200 cm
für Durchfahrt bis 355 cm

imprägniert
324187- **99** **1,6**

farblich behandelt
324187- **03**

324187- **13**

→ Rückwand Doppelcarports



550 x 200 cm
für Durchfahrt bis 550 cm

imprägniert
324194- **99** **2,5**

farblich behandelt
324194- **03**

324194- **13**

→ Seitenwand



141 x 200 cm

imprägniert
324156- **99** **0,7**

farblich behandelt
324156- **03**

324156- **13**

Profilschalung besteht aus lose
gelieferten Profilbrettern

→ Regenrinne

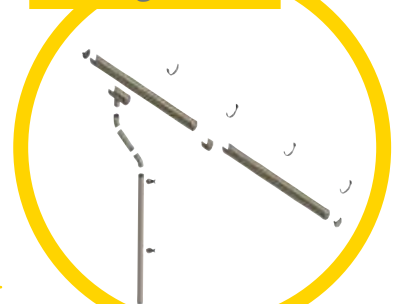

→ Einfahrtsbogen



- Ersetzt den vorderen Pfosten
- Nicht bei Schneelasterhöhung oder Pfostenverlängerung möglich

Unser Tipp
Infos siehe Seite 149

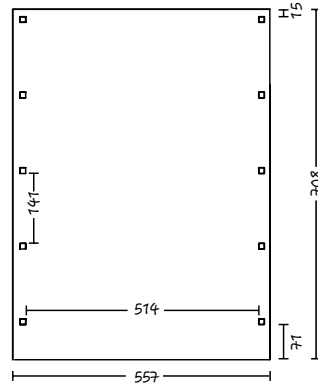
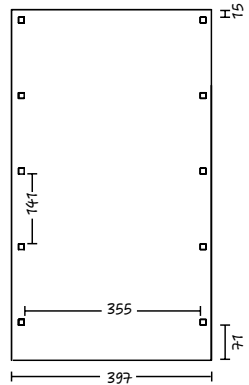
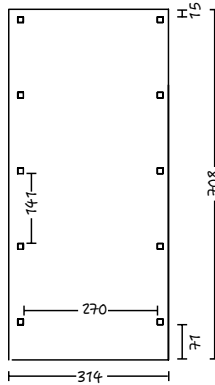
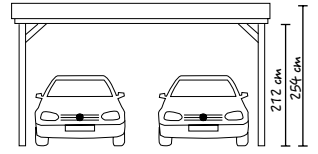
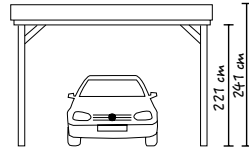
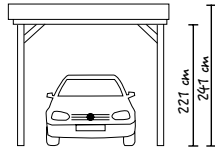

314 x 708 cm

397 x 708 cm

557 x 708 cm

314058-
Alu (-50)  3,6 | EPDM (-35)  7,9

314133-
Alu (-50)  4,2 | EPDM (-35)  9,6

314218-
Alu (-50)  6,1 | EPDM (-35)  13,8

Siehe Seite 150/151

C1 | C2

C3 | C4



C5 | C6 | C7 | C8



auf sk = 2,50 kN/m²  0,7

auf sk = 2,50 kN/m²  1,1

auf sk = 2,00 kN/m²  2,0

399116- 99
399116- 03
399116- 13

399130- 99
399130- 03
399130- 13

399017- 99
399017- 03
399017- 13

708 cm Länge



Friesland

Artikel-Nr.

Dacheindeckung

imprägniert 

farblich behandelt 

farblich behandelt 

→ Passende Abstellräume

→ Schneelasterhöhung

imprägniert

farblich behandelt

farblich behandelt

860 cm Länge



Friesland

Artikel-Nr.

Dacheindeckung

imprägniert 

farblich behandelt 

farblich behandelt 

→ Passende Abstellräume

→ Schneelasterhöhung

imprägniert

farblich behandelt

farblich behandelt

Siehe Seite 150/151

C1 | C2



C3 | C4



C5 | C6 | C7 | C8



auf sk = 2,50 kN/m²  0,9

auf sk = 2,50 kN/m²  1,3

auf sk = 2,00 kN/m²  2,4

399147- 99
399147- 03
399147- 13

399154- 99
399154- 03
399154- 13

399079- 99
399079- 03
399079- 13

Friesland Sets

-  Aluminium blank
-  11,5x11,5 cm
-  inkl.

Die Friesland Sets sind die gefragtesten Friesland Carports, welche wir bereits mit dem beliebtesten Zubehör kombiniert haben.

Ihr Vorteil: Durch die vorkonfigurierten Sets können wir Preisvorteile bieten.

Farbliche Behandlung

- nussbaum 03
- schiefergrau 13

↑ Friesland Set 4 mit farblicher Behandlung in nussbaum

Einzel-Carpots

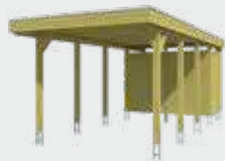
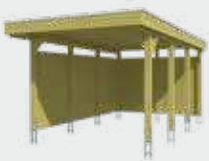

Set 1

Friesland
314 x 555 cm
mit Seitenwänden
und Rückwand

Inklusive

3 x Seitenwand 324156
1 x Rückwand 324170

Art.-Nr. 314249

imprägniert - 99 6,0

nussbaum - 03

schiefergrau - 13

Set 2

Friesland
314 x 708 cm
mit Abstellraum

Inklusive

1 x Abstellraum (C1) 324002

Art.-Nr. 314256

imprägniert - 99 7,4

nussbaum - 03

schiefergrau - 13

Doppel-Carpots



Set 3

Friesland
557 x 555 cm
mit Seitenwänden
und Rückwand

Inklusive

3 x Seitenwand 324156
1 x Rückwand 324194

Art.-Nr. 314263

imprägniert - 99 9,2

nussbaum - 03

schiefergrau - 13

Set 4

Friesland
557 x 708 cm
mit Abstellraum

Inklusive

1 x Abstellraum (C7) 324095

Art.-Nr. 314270

imprägniert - 99 9,9

nussbaum - 03

schiefergrau - 13



↑ Friesland Set 5 imprägniert

Einzel-Carpots

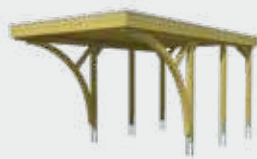
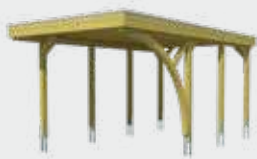

Set 5

Friesland

314 x 555 cm

mit 1 Einfahrtsbogen,
rechts/links montierbar

Inklusive

1 x Einfahrtsbogen

Art.-Nr. 314317

imprägniert - 99 2,9

nussbaum - 03

schiefergrau - 13

Doppel-Carpots

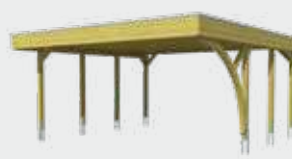

Set 7

Friesland

557 x 555 cm

mit 1 Einfahrtsbogen,
rechts/links montierbar

Inklusive

1 x Einfahrtsbogen

Art.-Nr. 314331

imprägniert - 99 4,9

nussbaum - 03

schiefergrau - 13

Set 8

Friesland

557 x 555 cm

mit 2 Einfahrtsbögen

Inklusive

2 x Einfahrtsbogen

Art.-Nr. 314348

imprägniert - 99 5,0

nussbaum - 03

schiefergrau - 13

Friesland Hybrid-Sets

NEU!

- Aluminium blank
- 11,5 x 11,5 cm
- inkl.



Die Friesland Hybrid-Sets sind Flachdach-Carports mit einer Konstruktion aus imprägniertem Nadelholz sowie Aluminium-Dachplatten. **Ihr Vorteil:**

Nutzen Sie die Vorteile beider Materialien. Die Wände bestehen aus Aluminiumpaneelen mit Trapezprofil, welche eine moderne Optik erzeugen.

Farbliche Behandlung

- nussbaum 03
- schiefergrau 13

↑ Friesland Set 11 mit farblicher Behandlung in nussbaum

- anthrazit 16

Einzel-Carports

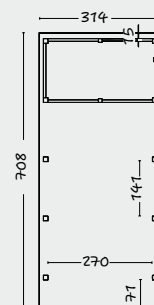
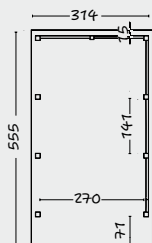

Set 11

Friesland
314 x 555 cm
mit Seitenwänden
und Rückwand

- Art.-Nr. 314416
- imprägniert - 99 3,2
 - nussbaum - 03
 - schiefergrau - 13
 - anthrazit - 16

Set 12

Friesland
314 x 708 cm
mit Abstellraum

- Art.-Nr. 314423
- imprägniert - 99 4,2
 - nussbaum - 03
 - schiefergrau - 13
 - anthrazit - 16



↑ Friesland Set 14 mit farblicher Behandlung in anthrazit

Doppel-Carports

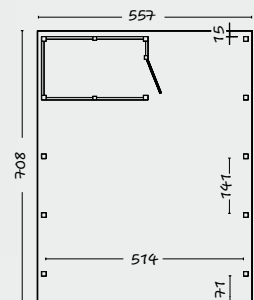
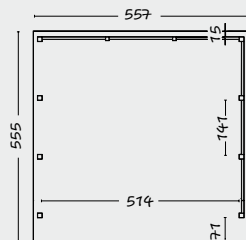

Set 13

Friesland

557 x 555 cm

mit Seitenwänden
und Rückwand

Art.-Nr. 314430

imprägniert - 99 5,5

nussbaum - 03

schiefergrau - 13

anthrazit - 16

Set 14

Friesland

557 x 708 cm

mit Abstellraum

Art.-Nr. 314447

imprägniert - 99 6,8

nussbaum - 03

schiefergrau - 13

anthrazit - 16

Wallgau



Wallgau 380 x 600 cm
mit Dachlattung (Ziegel
bauseits), imprägniert

Wallgau

Dacheindeckung

Dachlattung

Zur Eindeckung mit Dachziegeln
(aus dem Handel)

oder

20 mm Dachschalung

Zur Eindeckung mit Dachschildeln (rot oder
schwarz, im Lieferumfang enthalten)

→ Abstellräume
und Wände



Zubehör
Siehe Seite 150/151



Schneelast

sk = 2,00 kN/m²
(380 & 430 cm Breite)

sk = 1,30 kN/m²
(620 cm Breite)

Schneelasterhöhung optional bestellbar
Holz

Nadelholz, imprägniert

- Grünl. Färbung durch Behandlung mit Salzen
- Schutz vor Pilz- und Insektenbefall

Klassischer Wetterschutz für Ihr Auto aus imprägniertem Nadelholz. Das Carport **Wallgau** verfügt über 11,5 x 11,5 cm starke Pfosten inkl. H-Pfostenanker zum Einbetonieren.

Das Satteldach kann wahlweise mit Dachlattung zur Eindeckung mit Ziegeln (bauseits) oder Dachschalung zur Eindeckung mit Bitumenschindeln bestellt werden. Bausatz komplett mit Montagematerial und Aufbauanleitung.

↑ Wallgau 620 x 750 cm mit farblicher Behandlung in schiefergrau, mit Dachschalung und Bitumenschindeln, schwarz

Farbliche Behandlung

nussbaum

03

schiefergrau

13

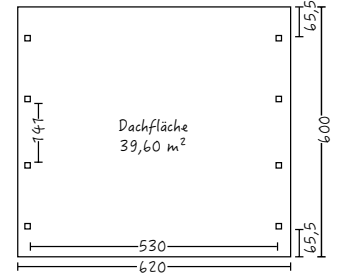
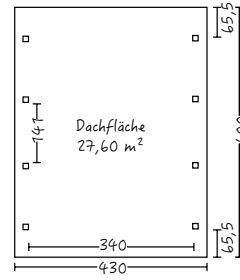
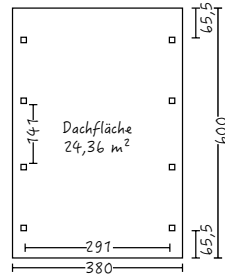

Wallgau

Dachlattung

- imprägniert **99**
- farblich behandelt **03**
- farblich behandelt **13**

380 x 600 cm

6,4

- 325122-99-30
- 325122-03-30
- 325122-13-30

430 x 600 cm

7,6

- 325443-99-30
- 325443-03-30
- 325443-13-30

620 x 600 cm

10,4

- 325764-99-30
- 325764-03-30
- 325764-13-30

Dachschalung mit schwarzen Schindeln

- imprägniert **99**
- farblich behandelt **03**
- farblich behandelt **13**

- 325085-99-32
- 325085-03-32
- 325085-13-32

9,9

- 325405-99-32
- 325405-03-32
- 325405-13-32

11,8

- 325726-99-32
- 325726-03-32
- 325726-13-32

16,2

Dachschalung mit roten Schindeln

- imprägniert **99**
- farblich behandelt **03**
- farblich behandelt **13**

- 325085-99-33
- 325085-03-33
- 325085-13-33

9,9

- 325405-99-33
- 325405-03-33
- 325405-13-33

11,8

- 325726-99-33
- 325726-03-33
- 325726-13-33

16,2

750 cm Länge

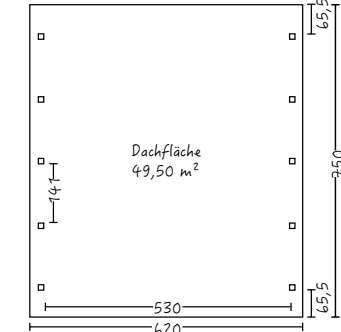
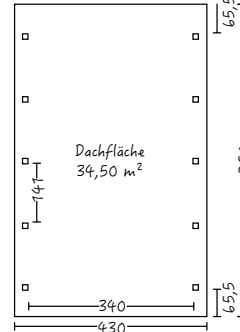
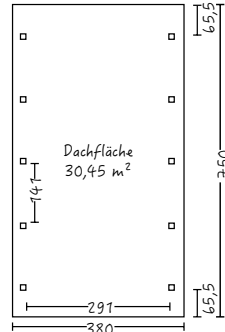
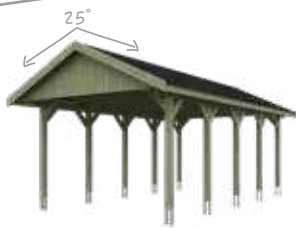

Wallgau

Dachlattung

- imprägniert **99**
- farblich behandelt **03**
- farblich behandelt **13**

380 x 750 cm

7,8

- 325207-99-30
- 325207-03-30
- 325207-13-30

430 x 750 cm

9,1

- 325528-99-30
- 325528-03-30
- 325528-13-30

620 x 750 cm

12,5

- 325849-99-30
- 325849-03-30
- 325849-13-30

Dachschalung mit schwarzen Schindeln

- imprägniert **99**
- farblich behandelt **03**
- farblich behandelt **13**

- 325160-99-32
- 325160-03-32
- 325160-13-32

12,1

- 325481-99-32
- 325481-03-32
- 325481-13-32

14,3

- 325801-99-32
- 325801-03-32
- 325801-13-32

19,8

Dachschalung mit roten Schindeln

- imprägniert **99**
- farblich behandelt **03**
- farblich behandelt **13**

- 325160-99-33
- 325160-03-33
- 325160-13-33

12,1

- 325481-99-33
- 325481-03-33
- 325481-13-33

14,3

- 325801-99-33
- 325801-03-33
- 325801-13-33

19,8

→ Passende Abstellräume

C1 | C2

C3 | C4

C5 | C6 | C7 | C8

Siehe Seite 150/151

900 cm Länge

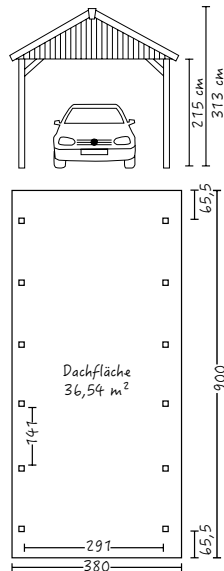
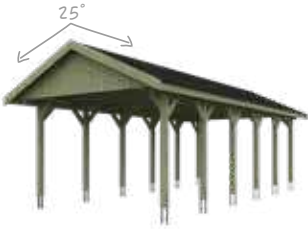

380 x 900 cm



9,1

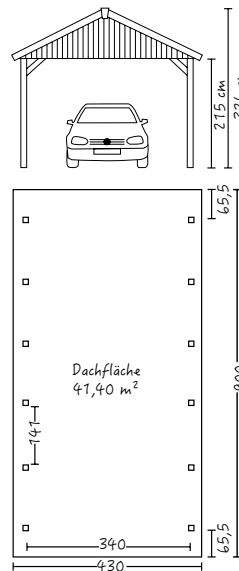

430 x 900 cm



10,6

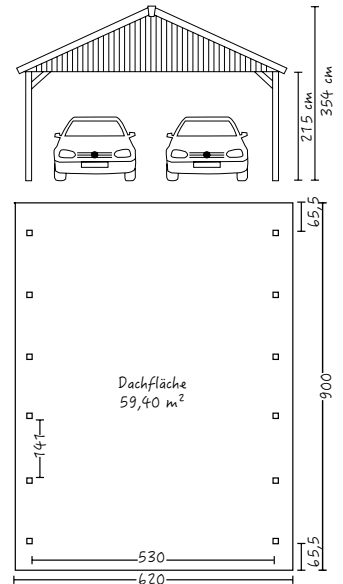

620 x 900 cm



14,7

Wallgau Dachlattung

- imprägniert 99
- farblich behandelt 03
- farblich behandelt 13

- 325283-99-30
- 325283-03-30
- 325283-13-30

Dachschalung mit schwarzen Schindeln

- imprägniert 99
- farblich behandelt 03
- farblich behandelt 13

- 325245-99-32
- 325245-03-32
- 325245-13-32



14,3



16,8



23,4

Dachschalung mit roten Schindeln

- imprägniert 99
- farblich behandelt 03
- farblich behandelt 13

- 325245-99-33
- 325245-03-33
- 325245-13-33



14,3



16,8



23,4

→ Passende Abstellräume

Siehe Seite
150/151

C1 | C2

C3 | C4

C5 | C6 | C7 | C8

Schneelasterhöhung

Wallgau

→ Schneelasterhöhung
imprägniert

- farblich behandelt 03
- farblich behandelt 13

380 x 600 cm
auf sk = 3,25 kN/m²

- 399307- 99
- 399307- 03
- 399307- 13



0,4

430 x 600 cm

auf sk = 3,00 kN/m²

- 399338- 99
- 399338- 03
- 399338- 13



0,5

620 x 600 cm

auf sk = 1,90 kN/m²

- 399369- 99
- 399369- 03
- 399369- 13



0,9

Wallgau

→ Schneelasterhöhung
imprägniert

- farblich behandelt 03
- farblich behandelt 13

380 x 750 cm
auf sk = 3,25 kN/m²

- 399314- 99
- 399314- 03
- 399314- 13



0,9

430 x 750 cm

auf sk = 3,00 kN/m²

- 399345- 99
- 399345- 03
- 399345- 13



1,2

620 x 750 cm

auf sk = 1,90 kN/m²

- 399376- 99
- 399376- 03
- 399376- 13



2,0

Wallgau

→ Schneelasterhöhung
imprägniert

- farblich behandelt 03
- farblich behandelt 13

380 x 900 cm
auf sk = 3,25 kN/m²

- 399321- 99
- 399321- 03
- 399321- 13



1,1

430 x 900 cm

auf sk = 3,00 kN/m²

- 399352- 99
- 399352- 03
- 399352- 13



1,4

620 x 900 cm

auf sk = 1,90 kN/m²

- 399383- 99
- 399383- 03
- 399383- 13



2,5

Grunewald





Grunewald

Dacheindeckung

Aluminium

Dachplatten mit Trapezprofil unbehandelt (blank)

oder

Holz

19 mm Dachschalung aus Nut-Federbrettern und EPDM-Folie

Schneelast

sk = 1,00 kN/m²
(321 cm Breite)

sk = 0,95 kN/m²
(427 & 622 cm Breite)

Holz

Leimholz, unbehandelt

- Hochwertiger Verbund mehrerer Holzteile
- Wetterfest miteinander verleimt, verwindungsarm
- Geringe Rissbildung

↑ Grunewald 622 x 554 cm mit farblicher Behandlung in weiß

Die Serie **Grunewald** wird aus massivem Leimholz mit 12 cm starken Pfosten inkl.H-Pfostenankern geliefert. Die schlichte Eleganz der Flachdach-Konstruktion schützt Ihre Fahrzeuge durch Aluminium-Dachplatten oder Dachschalung inkl. EPDM.

Bausatz komplett mit Montage-material und Aufbauanleitung.

Farbliche Behandlung

eiche hell 01

nussbaum 03

weiß 11

schiefergrau 13

anthrazit 16

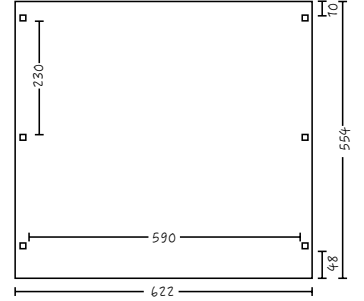
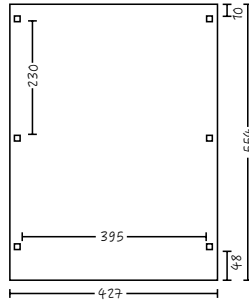
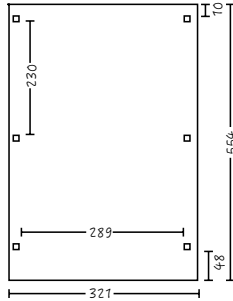
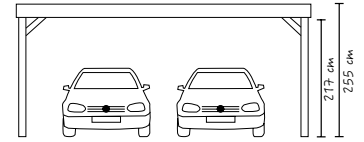
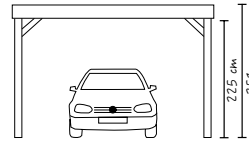
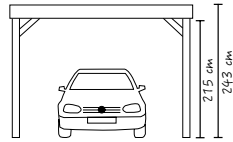

Grunewald

Artikel-Nr.

Dacheindeckung

unbehandelt

00

farblich behandelt

01

03

farblich behandelt

11

13

16

321 x 554 cm

241019-

Alu (-50)

2,5

EPDM (-35)

6,0

427 x 554 cm

241057-

Alu (-50)

3,1

EPDM (-35)

7,7

622 x 554 cm

241095-

Alu (-50)

4,6

EPDM (-35)

11,4

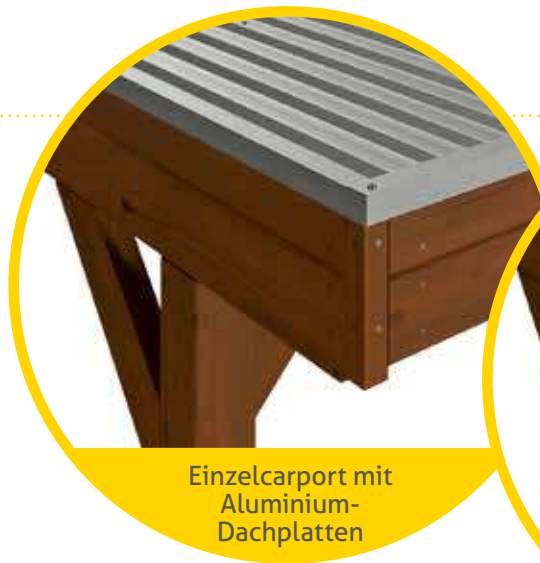

Einzelcarport mit Aluminium-Dachplatten



Einzelcarport mit Dachschalung und EPDM-Folie

→ Seitenwand



230 x 180 cm ^{1,2}

unbehandelt

209712- 00

farblich behandelt

- 01 03

farblich behandelt

- 11 13 16

230 x 220 cm ^{1,4}

unbehandelt

209736- 00

farblich behandelt

- 01 03

farblich behandelt

- 11 13 16

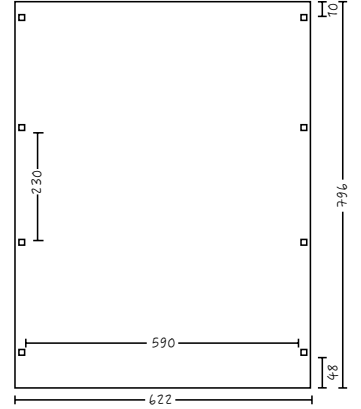
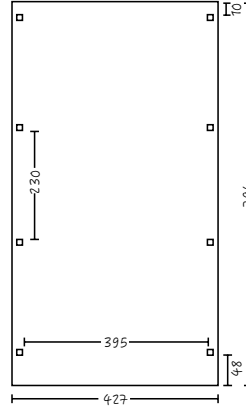
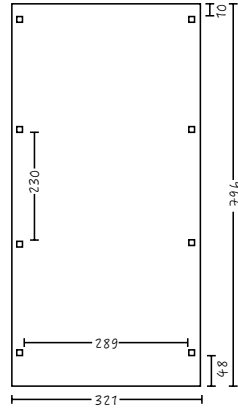
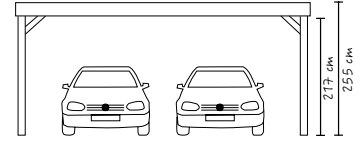
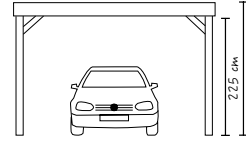
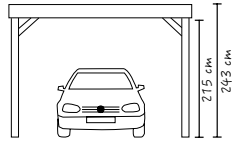

Grunewald

Artikel-Nr.

Dacheindeckung

unbehandelt

00

farblich behandelt

01

03

farblich behandelt

11

13

16

321 x 796 cm

241026-

Alu (-50)



3,4 EPDM (-35)



8,4

Alu (-50)

241064-

Alu (-50)



4,0 EPDM (-35)



10,6

Alu (-50)

622 x 796 cm

241101-

Alu (-50)



6,0 EPDM (-35)



15,7

↓ Grunewald 321 x 554 cm mit farblicher Behandlung in nussbaum



Sicht unter das Dach mit Aluminium-Dachplatten



Sicht unter das Dach mit Holzschalung eingedeckt

Fichtelberg

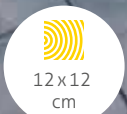

Fichtelberg

Dacheindeckung
Dachlattung

Zur Eindeckung mit Dachziegeln
(aus dem Handel)

oder

Dachschalung

Zur Eindeckung mit Dachschindeln (rot oder
schwarz, im Lieferumfang enthalten)



Sicht unter das Dach
mit Holzschalung
eingedeckt

Sicht unter das Dach mit
Dachlattung zur
Ziegeleindeckung

Schneelast

sk = 2,00 kN/m²
(317 & 423 cm Breite)

sk = 1,50 kN/m²
(618 cm Breite)

Schneelasterhöhung optional bestellbar
Holz

Leimholz, unbehandelt

- Hochwertiger Verbund mehrerer Holzteile
- Wetterfest miteinander verleimt,
verwindungsarm
- Geringe Rissbildung

↑ Fichtelberg 618 x 566 cm mit farblicher Behandlung in schiefergrau,
mit Dachlattung für Ziegel vorgesehen (Ziegel bauseits)

Die Serie **Fichtelberg** wird aus massivem Leimholz mit 12 cm starken Pfosten inkl. H-Pfostenankern geliefert. Die Satteldach-Konstruktion kann mit Bitumenschindeln eingedeckt werden oder mit Ziegeln, damit die Optik zu Ihrem Wohnhaus passt. Bausatz komplett mit Montagematerial und Aufbauanleitung.

Farbliche Behandlung

eiche hell 01

nussbaum 03

weiß 11

schiefergrau 13

anthrazit 16

566 cm Länge

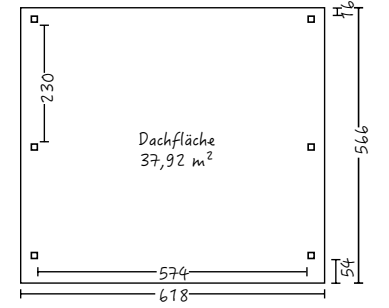
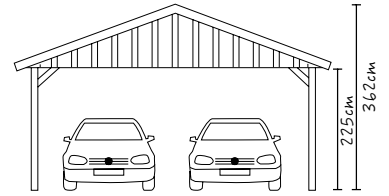
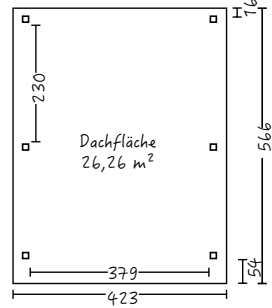
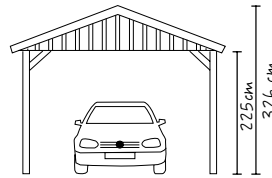
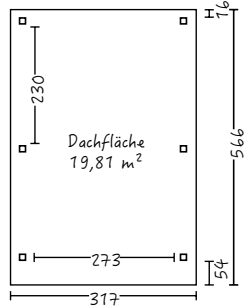
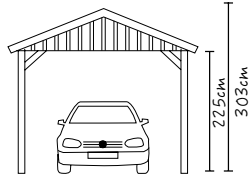

Fichtelberg

Dachlattung

unbehandelt

farblich behandelt

farblich behandelt

Dachschalung mit schwarzen Schindeln

unbehandelt

farblich behandelt

farblich behandelt

Dachschalung mit roten Schindeln

unbehandelt

farblich behandelt

farblich behandelt

317 x 566 cm

4,8

- 248087-00 -30
- 248087-01 03 -30
- 248087-11 13 16 -30

7,3

- 248056-00 -32
- 248056-01 03 -32
- 248056-11 13 16 -32

7,3

- 248056-00 -33
- 248056-01 03 -33
- 248056-11 13 16 -33

423 x 566 cm

6,3

- 248148-00 -30
- 248148-01 03 -30
- 248148-11 13 16 -30

9,8

- 248100-00 -32
- 248100-01 03 -32
- 248100-11 13 16 -32

9,8

- 248100-00 -33
- 248100-01 03 -33
- 248100-11 13 16 -33

618 x 566 cm

9,1

- 248209-00 -30
- 248209-01 03 -30
- 248209-11 13 16 -30

13,9

- 248162-00 -32
- 248162-01 03 -32
- 248162-11 13 16 -32

13,9

↓ Fichtelberg 317 x 808 cm mit farblicher Behandlung in schiefergrau, mit Dachlattung für Ziegel vorgesehen (Ziegel bauseits)



→ Metall-Regenrinnen

Zubehör
siehe Seite 149

808 cm Länge

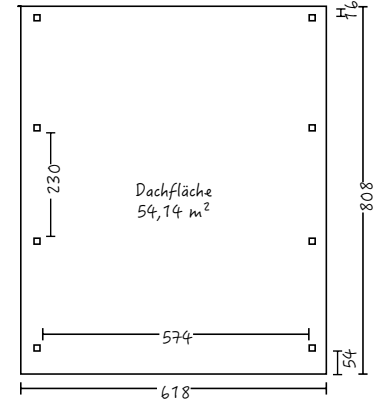
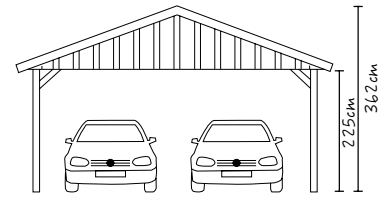
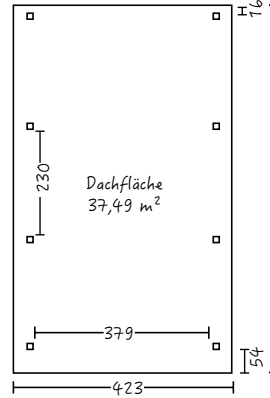
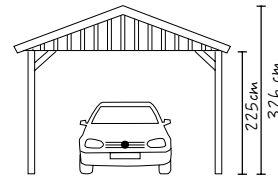
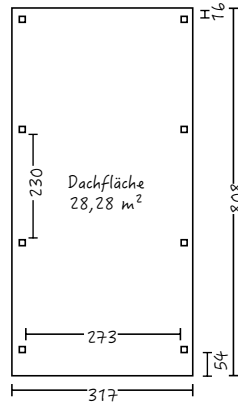
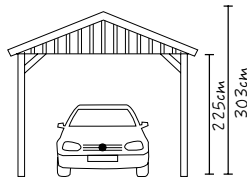
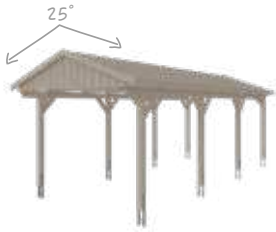

Fichtelberg

Dachlattung

unbehandelt

farblich behandelt

farblich behandelt

317 x 808 cm

- 248261- 00 -30
- 248261- 01 03 -30
- 248261- 11 13 16 -30

Dachschalung mit schwarzen Schindeln

unbehandelt

farblich behandelt

farblich behandelt

- 248223- 00 -32
- 248223- 01 03 -32
- 248223- 11 13 16 -32

Dachschalung mit roten Schindeln

unbehandelt

farblich behandelt

farblich behandelt

- 248223- 00 -33
- 248223- 01 03 -33
- 248223- 11 13 16 -33

423 x 808 cm

- 248384- 00 -30
- 248384- 01 03 -30
- 248384- 11 13 16 -30

- 248346- 00 -32
- 248346- 01 03 -32
- 248346- 11 13 16 -32

- 248346- 00 -33
- 248346- 01 03 -33
- 248346- 11 13 16 -33

618 x 808 cm

- 248506- 00 -30
- 248506- 01 03 -30
- 248506- 11 13 16 -30

- 248469- 00 -32
- 248469- 01 03 -32
- 248469- 11 13 16 -32

- 248469- 00 -33
- 248469- 01 03 -33
- 248469- 11 13 16 -33

Zubehör

→ Seitenwand



230 x 180 cm

- unbehandelt 209712- 00
- farblich behandelt - 01 03
- farblich behandelt - 11 13 16

230 x 220 cm

- unbehandelt 209736- 00
- farblich behandelt - 01 03
- farblich behandelt - 11 13 16

Friesland Caravan

Nadelholz, imprägniert

Einfahrtshöhe 350 cm

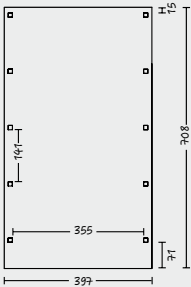
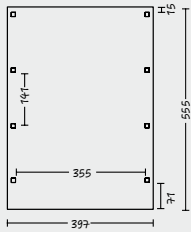

↓ Friesland Caravan 397 x 555 cm, imprägniert

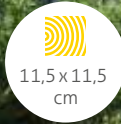

Weitere Infos zur Serie
Friesland
finden Sie auf den Seiten 120/121

Friesland Caravan

Nadelholz, imprägniert

farblich behandelt

farblich behandelt

397 x 555 cm

314287-99

314287-03

314287-13

397 x 708 cm

314294-99

314294-03

314294-13

Emsland Caravan

Einfahrtshöhe 350 cm

Inkl. Kunststoff-Regenrinne (braun)

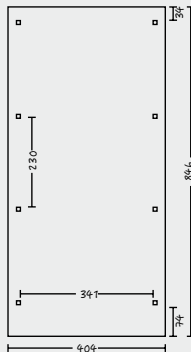
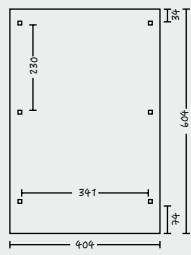

↓ Emsland Caravan 404 x 604 cm mit farblicher Behandlung in nussbaum

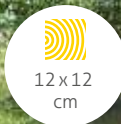

Weitere Infos zur Serie
Emsland
finden Sie auf unserer Website www.skanholz.com

Emsland Caravan

Leimholz, unbehandelt

farblich behandelt

farblich behandelt

404 x 604 cm

243686-00

243686-01 03

243686-11 13 16

404 x 846 cm

243693-00

243693-01 03

243693-11 13 16

Vogtland

Dacheindeckung

DSP 16 mm, klar

(Auf Wunsch auch in bronze oder opal erhältlich)

Schneelast

sk = 1,40 kN/m²

Holz

Leimholz

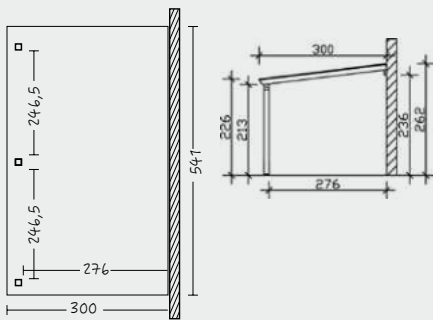

↓ Vogtland mit farblicher Behandlung in weiß



DSP



12 x 12 cm



inkl.

Vogtland

Leimholz, unbehandelt

farblich behandelt

farblich behandelt

541 x 300 cm

232505-00

232505-01 03

232505-11 13 16

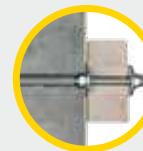

→ Wandbefestigungsset für Vogtland

398423

Eifel

Dacheindeckung

DSP 16 mm, klar

(Auf Wunsch auch in bronze oder opal erhältlich)

Schneelast

sk = 1,25 kN/m²

Holz

Leimholz

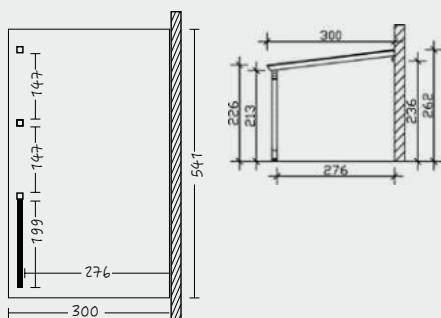

↓ Eifel mit farblicher Behandlung in eiche hell



Inklusive Einfahrtsbogen



DSP



12 x 12 cm



inkl.

Eifel

Leimholz, unbehandelt

farblich behandelt

farblich behandelt

541 x 300 cm

232512-00

232512-01 03

232512-11 13 16



→ Wandbefestigungsset für Vogtland

398423

Odenwald



Einblick Dach

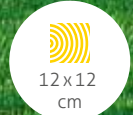

Odenwald

Dacheindeckung

Doppelsteplatten

10 mm, standardmäßig klar
(auch in bronze erhältlich
– bitte bei Bestellung angeben)

Schneelast

sk = 1,25 kN/m²

Holz

Leimholz

- Hochwertiger Verbund mehrerer Holzteile
- Wetterfest miteinander verleimt, verwindungsarm
- Geringe Rissbildung

↑ Odenwald 640 x 648 cm mit geraden Kopfbändern und farblicher Behandlung in schiefergrau

Das Carport verfügt über **12 x 12 cm starke Pfosten inklusive H-Pfostenanker zum Einbetonieren**. Die Dacheindeckung besteht aus klaren **10 mm Polycarbonat-Doppelsteplatten**. Das Gefälle verläuft zur Seite.

Bausatz komplett mit Montagematerial und Aufbauanleitung.

Farbliche Behandlung

eiche hell 01

nussbaum 03

weiß 11

schiefergrau 13

anthrazit 16

541 cm Länge

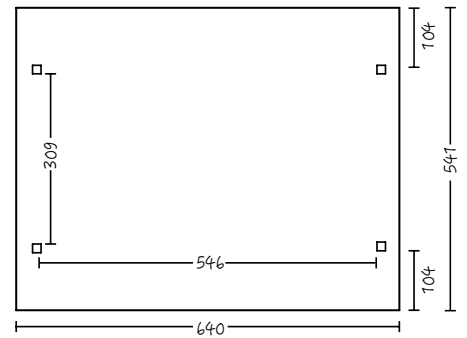
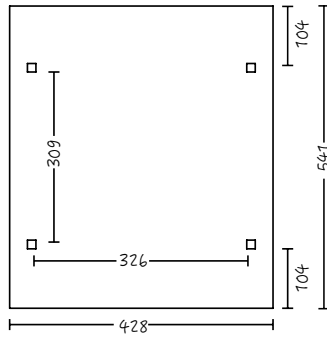

Odenwald

Artikel-Nr.

unbehandelt

00

farblich behandelt

01 03

farblich behandelt

11 13 16

428 x 541 cm 2,5

246038-

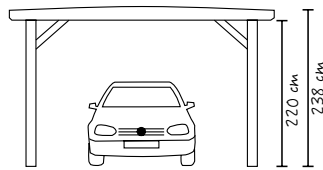

640 x 541 cm 3,8

246083-

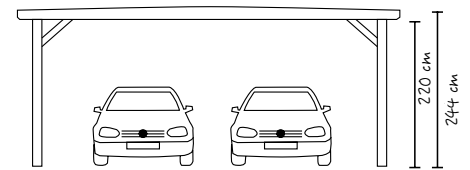

648 cm Länge

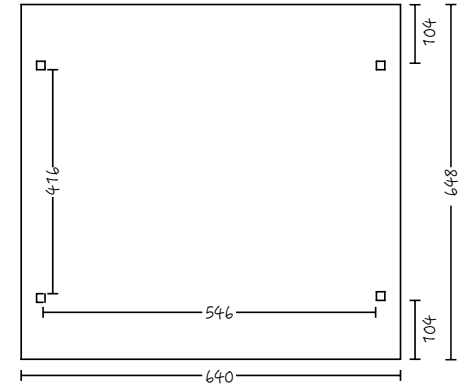
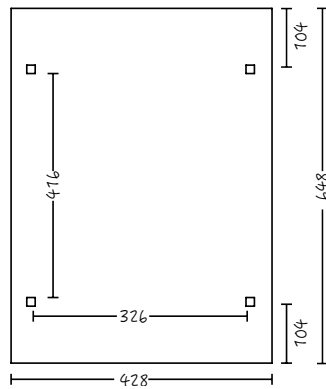
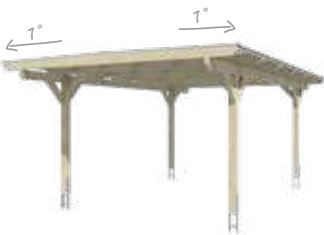

Odenwald

Artikel-Nr.

unbehandelt

00

farblich behandelt

01 03

farblich behandelt

11 13 16

428 x 648 cm 2,8

246052-

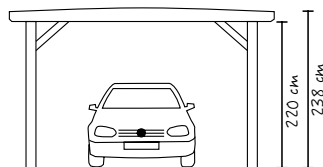

640 x 648 cm 4,3

246106-

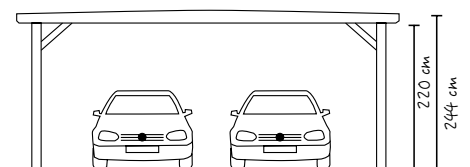

↓ Odenwald mit runden Kopfbändern (als Zubehör bestellbar) und farblicher Behandlung in schiefergrau



→ Rundes Kopfband

Runde Kopfbänder können zusätzlich bestellt werden.

unbehandelt: 209965- 00

farblich behandelt: 209965- 01 03

farblich behandelt: 209965- 11 13 16



Westerwald



Detail Pfette



Kopfband gerade



Westerwald

Dacheindeckung

Doppelstegplatten

10 mm, standardmäßig klar
(auch in bronze erhältlich
– bitte bei Bestellung angeben)

Schneelast

sk = 1,25 kN/m²

Holz

Leimholz

- Hochwertiger Verbund mehrerer Holzteile
- Wetterfest miteinander verleimt, verwindungsarm
- Geringe Rissbildung

↑ Westerwald 362 x 648 cm mit geraden Kopfbändern und farblicher Behandlung in weiß

Unser Westerwald-Carport mit Satteldach verfügt über **12 x 12 cm starke Pfosten inklusive H-Pfostenanker zum Einbetonieren**. Auch hier besteht die Dacheindeckung aus klaren **10 mm Polycarbonat-Doppelstegplatten**

Bausatz komplett mit Montagematerial und Aufbauanleitung.

Farbliche Behandlung

eiche hell 01

nussbaum 03

weiß 11

schiefergrau 13

anthrazit 16

541 cm Länge

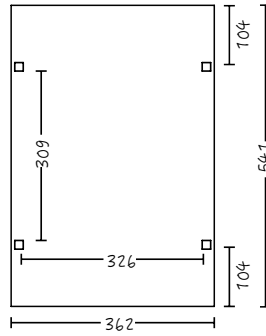
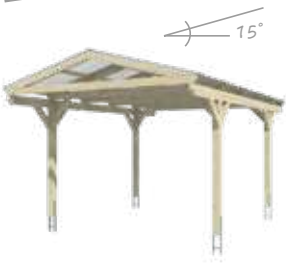

362 x 541 cm 2,7

246137-

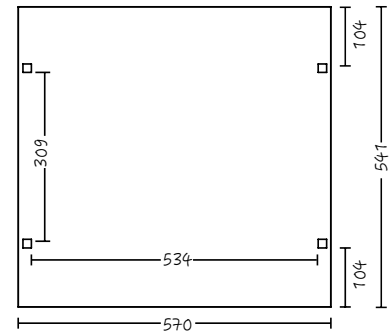
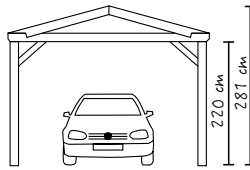

570 x 541 cm 4,1

246182-

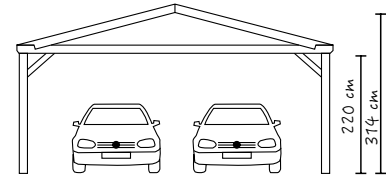

Westerwald

Artikel-Nr.

unbehandelt

00

farblich behandelt

01

03

farblich behandelt

11

13

16

648 cm Länge

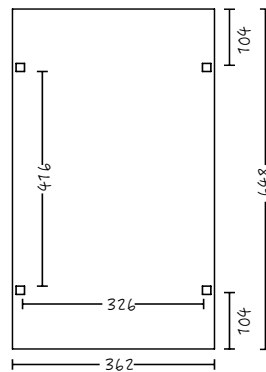
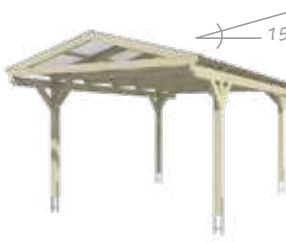

362 x 648 cm 3,0

246151-

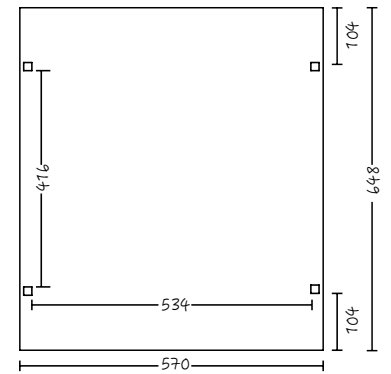
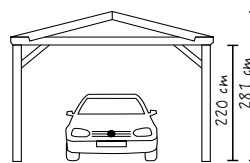

570 x 648 cm 4,7

246205-

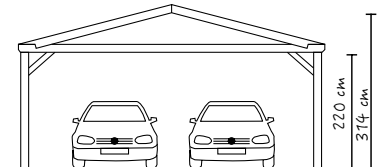

Westerwald

Artikel-Nr.

unbehandelt

00

farblich behandelt

01

03

farblich behandelt

11

13

16

→ Rundes Kopfband

Runde Kopfbänder können zusätzlich bestellt werden.

unbehandelt:

209965- 00

farblich behandelt:

209965- 01 03

farblich behandelt:

209965- 11 13 16



Rundes Kopfband mit farblicher Behandlung in weiß

Franken

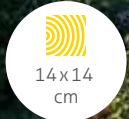

Franken

Dacheindeckung

Doppelstegplatten

16 mm, standardmäßig klar
(auch in bronze erhältlich
– bitte bei Bestellung angeben)

Schneelast

sk = 1,25 kN/m²

Holz

Leimholz

- Hochwertiger Verbund mehrerer Holzteile
- Wetterfest miteinander verleimt, verwindungsarm
- Geringe Rissbildung

↑ Franken 635 x 541 cm mit farblicher Behandlung in weiß

Das Bogendach-Carport **Franken** verfügt über 14 x 14 cm starke Pfosten inklusive H-Pfostenanker zum Einbetonieren. Die Dacheindeckung besteht aus **klaren 16 mm Polycarbonat-Doppelstegplatten**. Bausatz komplett mit Montagematerial und Aufbauanleitung.

Konstruktion

Die Konstruktion ist aus Leimholz gefertigt. Dieses besteht aus mehreren getrockneten, der Länge nach durch Keilzinkung verbundenen Lagen. Diese werden übereinander wetterfest verleimt. So entsteht ein tragfähiger Balken der gegenüber natürlich gewachsenem Holz verwindungsärmer ist und weniger zur Rissbildung neigt.

Franken 376 x 541 cm mit farblicher Behandlung in schiefergrau

Farbliche Behandlung

- eiche hell 01
- nussbaum 03
- weiß 11
- schiefergrau 13
- anthrazit 16

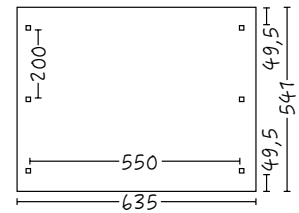
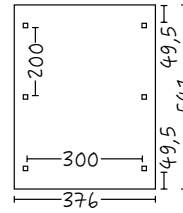
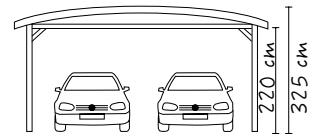
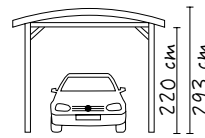

541 cm Länge



Franken

unbehandelt

farblich behandelt

farblich behandelt

376 x 541 cm ^{2,9}

245109- 00

245109- 01 03

245109- 11 13 16

635 x 541 cm ^{4,4}

245154- 00

245154- 01 03

245154- 11 13 16

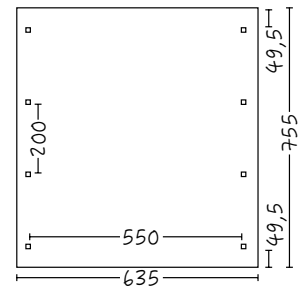
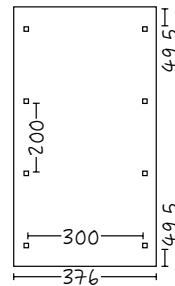
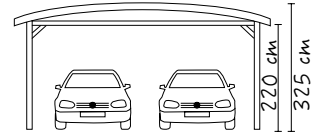
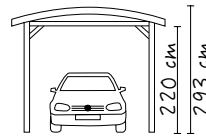

755 cm Länge



Franken

unbehandelt

farblich behandelt

farblich behandelt

376 x 755 cm ^{3,8}

245116- 00

245116- 01 03

245116- 11 13 16

635 x 755 cm ^{5,7}

245161- 00

245161- 01 03

245161- 11 13 16

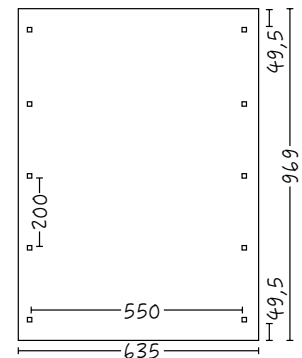
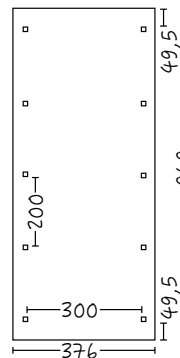
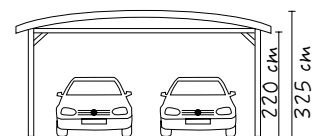
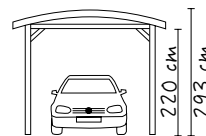

969 cm Länge



Franken

unbehandelt

farblich behandelt

farblich behandelt

376 x 969 cm ^{4,9}

245123- 00

245123- 01 03

245123- 11 13 16

635 x 969 cm ^{7,6}

245178- 00

245178- 01 03

245178- 11 13 16

→ Türen



- Einzeltür: Standardmäßig Anschlag rechts, auf Wunsch auch Anschlag links möglich
- Inklusive Drückergarnitur und Befestigungsmaterial

Einzeltür 98 x 198 cm (Rahmenaußenmaß) Durchgangsmaß: 86,5 x 192 cm

unbehandelt 309887-00

farblich behandelt - 01 03

farblich behandelt - 11 13 16

Doppeltür 148 x 198 cm (Rahmenaußenmaß) Durchgangsmaß: 136,5 x 192 cm

unbehandelt 309894-00

farblich behandelt - 01 03

farblich behandelt - 11 13 16

Farbliche Behandlung

eiche hell	schiefergrau	anthrazit
01	13	16
nussbaum	weiß	
03	11	

→ Fenster



- Echtverglasung
- Dreh-Kipp-Funktion inklusive Abschlussprofilen aus Aluminium
- Inklusive Befestigungsmaterial

Einzelfenster 69,1 x 82,1 cm (Rahmenaußenmaß) Rahmeninnenmaß 57,5 x 70,5 cm

unbehandelt 309917-00

farblich behandelt - 01 03

farblich behandelt - 11 13 16

Doppelfenster 132,4 x 82,1 cm (Rahmenaußenmaß) Rahmeninnenmaß: 2 x 57,5 x 70,5 cm

unbehandelt 309924-00

farblich behandelt - 01 03

farblich behandelt - 11 13 16

→ Oberlicht



- Standardmäßig imprägniert, wahlweise auch unbehandelt erhältlich
- Feststehend
- Echtverglasung

unbehandelt 309900-00

imprägniert - 99

farblich behandelt - 01 03

farblich behandelt - 11 13 16

→ Bitumen-Dachschindeln



- Für alle Satteldach-Carports mit Dachschalung

schwarz 399918

rot 399932

→ Regenrinne aus Kunststoff



- Aus wetterfestem, braunem Kunststoff
- In der Länge anpassbar
- Regenrinnen-Set: Rinnen, Ablaufstutzen mit Ablaufrohr, Rinnenhaken, Verbindungen und Endstücke

für Flachdachcarports, Länge: 400 cm

Art.-Nr. 399710

für Flachdachcarports, Länge: 600 cm

Art.-Nr. 399727

für Satteldach-Carports (2er Set), Länge: 600 cm

Art.-Nr. 399826

für Satteldach-Carports (2er Set), Länge: 800 cm

Art.-Nr. 399833

für Satteldach-Carports (2er Set), Länge: 1000 cm

Art.-Nr. 399840

Austauschpfosten

9 x 9 cm
imprägniert

farblich behandelt 309702-03

farblich behandelt 309702-13

11,5 x 11,5 cm
imprägniert

farblich behandelt 309726-03

farblich behandelt 309726-13

12 x 12 cm
unbehandelt

farblich behandelt 309764-01 03

farblich behandelt 309764-11 13 16

14 x 14 cm
unbehandelt

farblich behandelt 309788-01 03

farblich behandelt 309788-11 13 16

um 20 cm auf Länge 240 cm
309702-99

farblich behandelt 309702-03

farblich behandelt 309702-13

um 20 cm auf Länge 240 cm
309726-99

farblich behandelt 309726-03

farblich behandelt 309726-13

Leimholz bis 300 cm (lfdm)
309764-00

farblich behandelt 309764-01 03

farblich behandelt 309764-11 13 16

Leimholz bis 300 cm (lfdm)
309788-00

farblich behandelt 309788-01 03

farblich behandelt 309788-11 13 16

um 80 cm auf Länge 300 cm
309719-99

farblich behandelt 309719-03

farblich behandelt 309719-13

um 80 cm auf Länge 300 cm
309733-99

farblich behandelt 309733-03

farblich behandelt 309733-13



→ für eine höhere Einfahrt

Metall- Regenrinnen



↑ Metall-Regenrinne, weiß (-02)

Vorteile und Ausführung unserer Sets

- Metallrinnen in anthrazit oder weiß beschichtet
- Rinnen mit 100 mm und Fallrohre mit 75 mm Durchmesser
- Komplett Bausätze als Sets inkl. Fallrohr
- Einfaches Stecken und Verkleben der Teile
- Einmaliges Verkleben der Rinnenendstücke und Rinnenverbinder durch mitgeliefertes Silikon
- Kein Verlöten oder Verschweißen
- **Achtung: Bei Pavillons nur Regenrinnen in anthrazit möglich**



Für Flachdach Carports

- 324 cm Länge 398010- 01 02
- 434 cm Länge 398027- 01 02
- 648 cm Länge 398041- 01 02

Für Satteldach Carports (2er Set)

- 648 cm Länge 398065- 01 02
- 812 cm Länge 398072- 01 02
- 919 cm Länge 398089- 01 02



01 = anthrazit 02 = weiß

Einfahrtsbogen

- Standardmäßig imprägniert, wahlweise auch unbehandelt erhältlich
- Für jeden Flach- und Walmdach-Carport (Ausnahme Odenwald)
- Links oder rechts montierbar
- Rundbogen inkl. aller erforderlichen Austauschteile
- Aus statischen Gründen ist die Montage nicht bei Schneelasterhöhung, Pfostenverlängerung oder Satteldach möglich.**



- 0,08 11,5 x 12 cm
- imprägniert 309832- 99
- unbehandelt 309832- 00
- farblich behandelt - 01 03
- farblich behandelt - 11 13 16



Abstellräume

mit Profilschalung
aus Nadelholz, imprägniert



- Inklusive Tür (Durchgangsmaß 94 x 190 cm) und Pfosten (rot markierte Pfosten sind carportseitig vorhanden), Höhe 200 cm
- Nur in den Seitenwänden frei wählbar
- Bei Einbau unter einem Carport mit kleinerer Durchfahrtsbreite einfach bauseits anpassen
- Profilschalung besteht aus lose gelieferten Profilt Brettern, welche zusammengesteckt und zwischen den Pfosten montiert werden

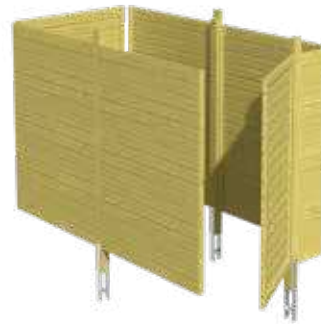

Türriegel,
Detail

→ Abstellräume mit Profilschalung

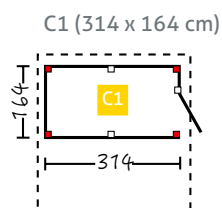

4,0

bis Durchfahrtsbreite 291 cm
für Einzelcarports

imprägniert

farblich behandelt

farblich behandelt

324002-99
324002-03
324002-13

C2 (314 x 317 cm)

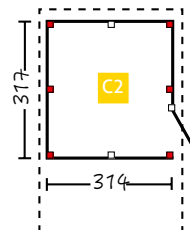

5,2

324019-99
324019-03
324019-13

aus Nadelholz, imprägniert

Die Profilschalung besteht aus lose gelieferten Profilt Brettern, welche zusammengesteckt und zwischen den Pfosten montiert werden.



Seitenwand
(pro Pfostenabstand)



Seitenwand

141 x 200 cm 0,7

imprägniert
farblich behandelt
farblich behandelt

324156-99
324156-03
324156-13

bis Durchfahrtsbreite 355 cm
für Einzelcarports

imprägniert

farblich behandelt

farblich behandelt

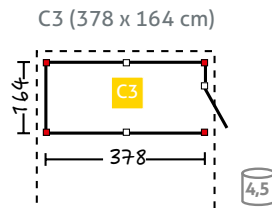

324033-99

324033-03

324033-13

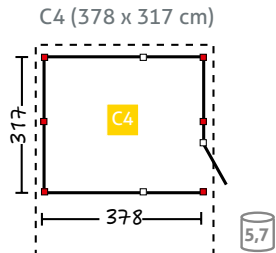

324040-99

324040-03

324040-13

bis Durchfahrtsbreite 550 cm
für Doppelcarports

imprägniert

farblich behandelt

farblich behandelt

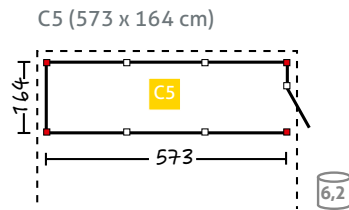

324064-99

324064-03

324064-13

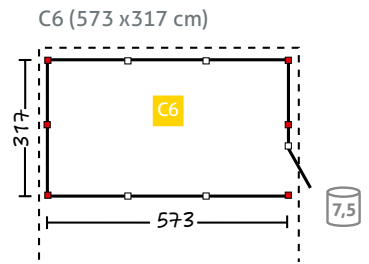

324071-99

324071-03

324071-13

bis Durchfahrtsbreite 550 cm
für Doppelcarports

imprägniert

farblich behandelt

farblich behandelt

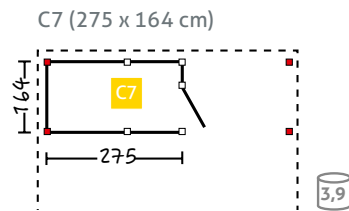

324095-99

324095-03

324095-13

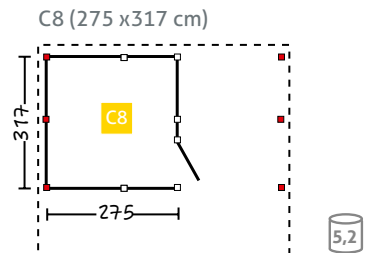

324101-99

324101-03

324101-13

Rückwand
für Einzelcarports



Rückwand
für Doppelcarports



Rückwand

für Einzelcarports

291 x 200 cm

324170-99

324170-03

324170-13

355 x 200 cm

324187-99

324187-03

324187-13

für Doppelcarports

550 x 200 cm

324194-99

324194-03

324194-13

Vor- dächer



Rostock mit farblicher
Behandlung
in weiß

Stettin

Dacheindeckung
Dachschalung 20 mm
Holz
KVH 8 x 8 cm

↑ Stettin mit farblicher Behandlung in eiche hell

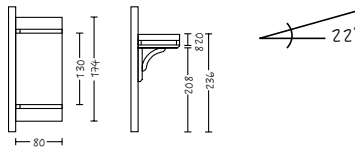

Stettin

Designdach
unbehandelt
farblich behandelt
farblich behandelt
Wandbefestigungsset

Typ 1



206605-00
206605-01 03
206605-11 13 16
398409

Rostock

Dacheindeckung
Doppelsteigplatten klar
10 mm
Holz
KVH 8 x 8cm

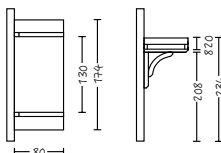

Rostock

Designdach
unbehandelt
farblich behandelt
farblich behandelt
Wandbefestigungsset

Typ 1



206704-00
206704-01 03
206704-11 13 16
398409



Poel

Dacheindeckung
Dachschalung 20 mm
Holz
Douglasie 8 x 8 cm

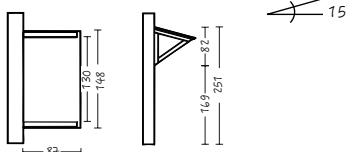

NEU!

Poel

Flurdach
unbehandelt
farblich behandelt
Wandbefestigungsset



206803-00
206803-03
398409



Potsdam Paderborn

Dacheindeckung
Dachschalung
20 mm

Holz

KVH 12 x 12 cm
inkl. Aufschraubstützen*

Farbliche Behandlung

- eiche hell 01
- nussbaum 03
- weiß 11
- schiefergrau 13
- anthrazit 16

↑ Paderborn Typ 4 mit farblicher Behandlung in schiefergrau

Potsdam <small>Pulldach</small>	Typ 1		Typ 2		Typ 3		Typ 4	
unbehandelt	206018-00		206025-00		206032-00		206049-00	
farblich behandelt	206018-01 03		206025-01 03		206032-01 03		206049-01 03	
farblich behandelt	206018-11 13 16		206025-11 13 16		206032-11 13 16		206049-11 13 16	
Wandbefestigungsset	398416		398430		398423		398430	

Paderborn <small>Pulldach</small>	Typ 1		Typ 2		Typ 3		Typ 4	
unbehandelt	206117-00		206124-00		206131-00		206148-00	
farblich behandelt	206117-01 03		206124-01 03		206131-01 03		206148-01 03	
farblich behandelt	206117-11 13 16		206124-11 13 16		206131-11 13 16		206148-11 13 16	
Wandbefestigungsset	398423		398430		398423		398430	

Paderborn <small>Pulldach</small>	Typ 5		Typ 6		Typ 7		Typ 8	
unbehandelt	206155-00		206162-00		206179-00		206186-00	
farblich behandelt	206155-01 03		206162-01 03		206179-01 03		206186-01 03	
farblich behandelt	206155-11 13 16		206162-11 13 16		206179-11 13 16		206186-11 13 16	
Wandbefestigungsset	398430		398430		398430		398430	

Wesel Wandanbau
Wismar Wandanbau
 Dacheindeckung
 Dachschalung
 20 mm
 Holz
 KVH 12 x 12 cm
 inkl. Aufschraubstützen*



Bitumen-Dachschindeln
 Zubehör
 siehe Seite 157



Wismar Typ 2, Detailsicht Dachkonstruktion, Farbbeispiel

↑ Wismar Typ 2, Farbbeispiel, Regenrinne sowie Dachpfannen (bauseits)

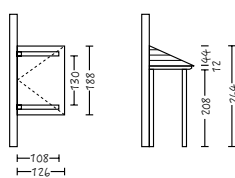

Wesel

Walmdach

unbehandelt

farblich behandelt

farblich behandelt

Wandbefestigungsset

Typ 1

206414-00

206414-01 03

206414-11 13 16

398409



Typ 2

206421-00

206421-01 03

206421-11 13 16

398423



Typ 3

206438-00

206438-01 03

206438-11 13 16

398423



Typ 4

206445-00

206445-01 03

206445-11 13 16

398430

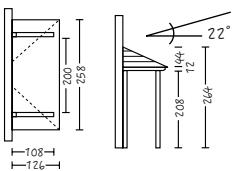

Wismar

Walmdach

unbehandelt

farblich behandelt

farblich behandelt

Wandbefestigungsset

Typ 1

206513-00

206513-01 03

206513-11 13 16

398416



Typ 2

206520-00

206520-01 03

206520-11 13 16

398430



Typ 3

206537-00

206537-01 03

206537-11 13 16

398423



Typ 4

206544-00

206544-01 03

206544-11 13 16

398430

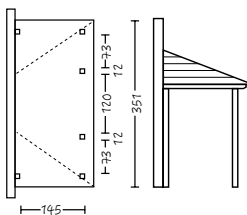
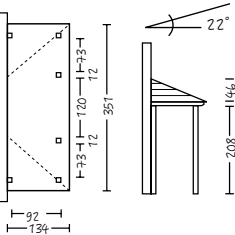

Wismar

Walmdach

unbehandelt

farblich behandelt

farblich behandelt

Wandbefestigungsset

Typ 5

206551-00

206551-01 03

206551-11 13 16

398430



Typ 6

206568-00

206568-01 03

206568-11 13 16

398430



Typ 7

206575-00

206575-01 03

206575-11 13 16

398430



Typ 8

206582-00

206582-01 03

206582-11 13 16

398430



Siegen Wandanbau
Stralsund Wandanbau
 Dacheindeckung
 Dachschalung
 20 mm
 Holz
 KVH 12 x 12 cm
 inkl. Aufschraubstützen*



↑ Stralsund Typ 6 mit farblicher Behandlung in weiß

Siegen Typ 3, Farbbeispiel →

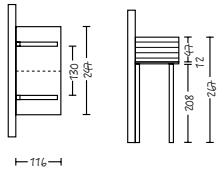

 Typ 1 206216-00 206216-01 03 206216-11 13 16 Wandbefestigungsset 398409	 Typ 2 206223-00 206223-01 03 206223-11 13 16 398423	 Typ 3 206230-00 206230-01 03 206230-11 13 16 398423	 Typ 4 206247-00 206247-01 03 206247-11 13 16 398430
--	--	--	--

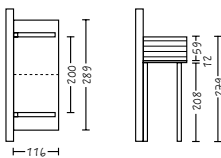

 Typ 1 206315-00 206315-01 03 206315-11 13 16 Wandbefestigungsset 398416	 Typ 2 206322-00 206322-01 03 206322-11 13 16 398430	 Typ 3 206339-00 206339-01 03 206339-11 13 16 398423	 Typ 4 206346-00 206346-01 03 206346-11 13 16 398430
--	--	--	--

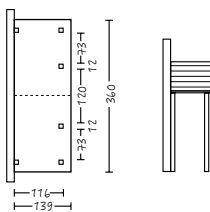

 Typ 5 206353-00 206353-01 03 206353-11 13 16 Wandbefestigungsset 398430	 Typ 6 206360-00 206360-01 03 206360-11 13 16 398430	 Typ 7 206377-00 206377-01 03 206377-11 13 16 398430	 Typ 8 206384-00 206384-01 03 206384-11 13 16 398430
--	--	--	--

NEU!

Farbliche
Behandlung

- eiche hell 01
- nussbaum 03
- weiß 11
- schiefergrau 13
- anthrazit 16



Anklam

Dacheindeckung
Doppelstegplatten
10 mm klar

Holz

Leimholz 10 x 10 cm
inkl. Aufschraubstütze

↑ Anklam Typ 1, mit farblicher Behandlung in anthrazit

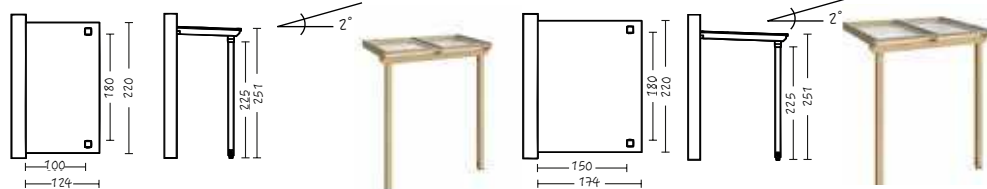

Anklam

Pultdach

Typ 1 0,5

- unbehandelt 206728-00
- farblich behandelt 206728-01 03
- farblich behandelt 206728-11 13 16
- Wandbefestigungsset 398409

Typ 2 0,6

- 206742-00
- 206742-01 03
- 206742-11 13 16
- 398409

Fehmarn Wandanbau Flensburg Freistehend

Dacheindeckung
Dachschalung
mit EPDM-Folie

Holz

Leimholz 12 x 12 cm
inkl. Aufschraubstützen, Regenrinne

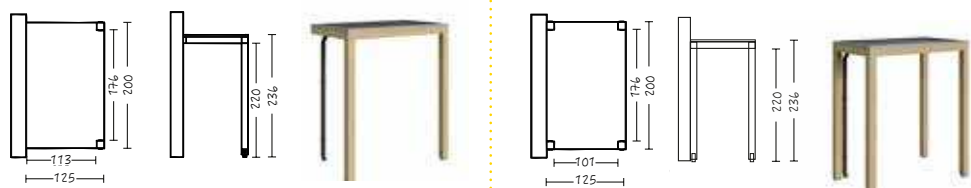

Fehmarn

Flachdach

1

- unbehandelt 206773-00
- farblich behandelt 206773-01 03
- farblich behandelt 206773-11 13 16
- Wandbefestigungsset 398409

Flensburg

Flachdach

1,2

- unbehandelt 206896-00
- farblich behandelt 206896-01 03
- farblich behandelt 206896-11 13 16

→ Lamellen
wände



0,4

passend für Fehmarn / Sellin / Prerow

- unbehandelt 209026-00
- farbl. behandelt 209026-01 03
- farbl. behandelt 209026-11 13 16

passend für Flensburg / Sassnitz / Pubus

- unbehandelt 209019-00
- farbl. behandelt 209019-01 03
- farbl. behandelt 209019-11 13 16



NEU!

Sassnitz unbehandelt

Prerow Wandanbau
Putbus Freistehend

Dacheindeckung
Dachschalung
20 mm

Holz
Leimholz 12 x 12 cm
inkl. Aufschraubstütze

↑ Prerow, mit farblicher Behandlung in schiefergrau

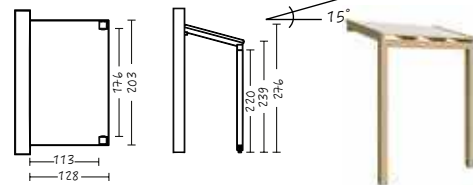

Prerow
Pultdach

- unbehandelt 206667-00
- farblich behandelt 206667-01 03
- farblich behandelt 206667-11 13 16
- Wandbefestigungsset 398409

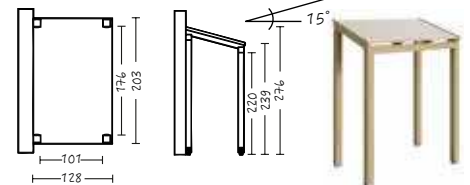

Putbus
Pultdach

- unbehandelt 206865-00
- farblich behandelt 206865-01 03
- farblich behandelt 206865-11 13 16

Sellin Wandanbau
Sassnitz Freistehend

Dacheindeckung
Dachschalung
20 mm

Holz
Leimholz 12 x 12 cm
inkl. Aufschraubstütze

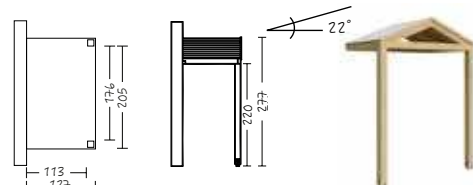

Sellin
Satteldach

- unbehandelt 206629-00
- farblich behandelt 206629-01 03
- farblich behandelt 206629-11 13 16
- Wandbefestigungsset 398409

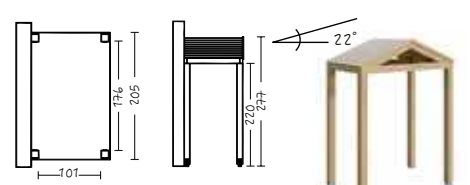

Sassnitz
Satteldach

- unbehandelt 206834-00
- farblich behandelt 206834-01 03
- farblich behandelt 206834-11 13 16

→ Bitumen-Dachschindeln



- Pro Paket 2 m²
- schwarz 399918
- rot 399932

Ein SKAN HOLZ Vordach - lässt Sie garantiert nicht im Regen stehen, versprochen.



Unsere Werkstoffe

Für jeden Einsatz das richtige Material



Nadelholz, imprägniert

- Fichten- oder Kiefernholz wird mit in Wasser gelösten Metallsalzen imprägniert und erhält so eine grünliche Färbung.
- Die Imprägnierung gegen Pilze und Insekten enthält jedoch keinen UV-Schutz, so dass die Oberfläche mit der Zeit vergraut.
- Durch die Behandlung hat das Holz eine höhere Restfeuchte. Bei der Trocknung kann es daher zu Harzaustritten, Rissbildungen oder zum Verdrehen kommen, was statisch aber unbedenklich ist.



Nadelholz + KVH, unbehandelt

- Die einzelnen Holzteile werden getrocknet, nach Fehlern gescannt, sortiert und wetterfest durch Keilzinken miteinander verleimt.
- Fichtenholz im Außenbereich muss gegen Pilz- und Insektenbefall geschützt werden.
- Nur speziell zertifizierte Unternehmen dürfen Konstruktionsvollholz (KVH) produzieren. Wir verwenden technisch getrocknetes, endlos verleimtes, massives Fichtenholz.



Leimholz, unbehandelt

- Als Leimholz bezeichnet man einen aus mehreren Schichten (Lamellen) verleimten Gesamtquerschnitt.
- Die einzelnen Holzteile aus Fichte werden getrocknet, nach Fehlern gescannt, sortiert und als Lamelle durch Keilzinken endlos verbunden. Mehrere Einzellamellen werden dann wetterfest miteinander verleimt.
- Die Bauteile sind tragfähig, neigen weniger zu Rissbildungen oder Verdrehen und sind sogar belastbarer als natürlich gewachsenes Holz.



Douglasie, unbehandelt

- Douglasie ist durch im Holz enthaltene Harze und Öle resistent gegen Insekten und Pilzbefall. Außerdem hat das Holz eine hohe Oberflächenhärte.
- Wir verwenden nur technisch getrocknete Douglasie, die zum Teil in der Länge keilverzinkt ist.
- Wird Douglasie nicht mit Lasuren behandelt, bildet sich mit der Zeit auf der Oberfläche eine silbrig-graue Patina. Diese schützt vor Umwelteinflüssen ohne aufwändige Holzpflege.





Beispiel für farblich behandelte Oberfläche (weiß)

Farbliche Behandlung ab Werk

Die Bausätze von SKAN HOLZ sind hochwertige Produkte aus ausgesuchtem Material, das bei entsprechender Pflege eine dauerhafte Nutzung erlaubt.

Pavillons, Terrassenüberdachungen, Holzunterstände, Carports und Vordächer:

Standardmäßig verarbeiten wir unbehandeltes Konstruktionsvollholz, Leimholz und Douglasie sowie mit Salzen imprägnierte Fichte. Auf diese Weise haben Sie alle Möglichkeiten, selbst für eine individuelle Farbanpassung und umfassenden Wetterschutz zu sorgen.

Für diese Produkte bieten wir Ihnen eine Grundierung inklusive lichtechtem, farbigem Erstanstrich an. Das Aufbringen der Lasur erfolgt durch vierseitiges maschinelles Bürsten der Holzteile. Ablagespuren sind technisch bedingt nicht zu vermeiden.

Gartenhäuser »TREND«:

Für unsere **Blockbohlenhäuser verarbeiten wir nordische Fichte**. Die Blockbohlen und Eckblenden sind von außen, die Dachblenden sowie Fenster und Türen beidseitig farbbehandelt. Die Innenseiten der Blockbohlen sowie Schnittkanten, Fußboden, Dachschalung und Pfetten sind produktionsbedingt unbehandelt. Das Aufbringen der Farbe erfolgt durch dreiseitiges maschinelles Spritzen.

Alle unbehandelten, im Außenbereich angebrachten Teile des Bausatzes (z. B. aussen überstehende Dachunterseiten bzw. Dachpfetten) sind ungeschützt und müssen bauseits mit Grundierung und anschließend mindestens einmal mit Lasur behandelt werden. Beachten Sie hierzu ebenfalls die Angaben des Lasurherstellers.

Allgemein:

Die farbliche Behandlung für Holzbauteile weist folgende Eigenschaften auf:

- **Schutz vor Bläuebefall**
- **Schutz vor UV-Bestrahlung**
- **blättert nicht ab**
- **vermindert das Quell-/Schwindverhalten**
- **Durchscheinen der Holzstruktur**
- **dünnschichtig**

Ihr Vorteil: Sie können direkt nach der Anlieferung mit dem Aufbau beginnen!

Eventuelle Schäden unseres Anstriches durch den Transport oder den Aufbau können durch mitgelieferte Lasur (Reparaturmenge) ausgeglichen werden. Bauseits kann durch Zwischenschliff mit feinkörnigem Sandpapier und einem zusätzlichen Anstrich die Holzoberfläche weiter veredelt werden. Hölzer im Außenbereich sind der ständigen Witterung ausgesetzt. Wir empfehlen daher in **Pflegeintervallen von ca. 4–5 Jahren**, spätestens aber vor sichtbaren Schäden, Renovierungsanstriche mit einer wasserbasierten Holzlasur vorzunehmen. Beachten Sie bitte, dass Bausätze aus imprägnierter Fichte und Douglasie aufgrund ihrer Beschaffenheit von uns nur in einem dunkleren Farbton behandelt geliefert werden können.

In den **Farbeimersymbolen**  ist der durchschnittliche Bedarf in Litern je Anstrich angegeben (ca. 80 ml/m²). Für die Grundierung verdoppeln Sie die Menge. Dieser Bedarf kann je nach Trockenheit, Voranstrichen oder Verarbeitung variieren. Bei den Gartenhäusern sind nur die Flächen der Außenwände berücksichtigt.

Mögliche Farben:

Unbehandeltes Nadelholz:

eiche hell -01

nussbaum -03

weiß -11

schiefergrau -13

anthrazit -16

Douglasie:

nussbaum -03

Imprägniertes Nadelholz:

nussbaum -03

schiefergrau -13

anthrazit -16

Mögliche Farben für Gartenhäuser »TREND«:

Unbehandeltes Nadelholz:

schwedenrot-15

schiefergrau -13

Durch die verschiedenen Holzarten als Untergrund wirken die Farbtöne unterschiedlich!

Abgedruckte Farbmuster sind nicht verbindlich!

Lieferzeit für farblich behandelte Holzbausätze, sofern nicht anders angegeben, 6 Wochen. Farbliche Behandlung ist bei den Classic Häusern nicht möglich.

Unsere

Dacheindeckung



Dachschalung

Die Eindeckung erfolgt mit Dachbrettern aus Massivholz. Eine Dacheindeckung aus Dachschalung benötigt in jedem Fall eine weitere witterungssichere Eindeckung. Aufgrund des relativ hohen Gesamtgewichtes dieser Dacheindeckung entsteht eine sehr niedrige Geräuschentwicklung bei Niederschlag.



Dachziegel

Bei Bausätzen mit dem Ziegel-Symbol ist eine Ziegeleindeckung möglich. Für die Eindeckung mit Ziegeln (aus dem Handel) richten sich die Abstände der Dachlatten nach den Vorgaben des Ziegelherstellers. Nur bei den Häusern der Serien 45plus und 70plus sowie den Satteldach-Carports bieten wir Dachlattung optional an.



EPDM-Folie

EPDM-Folie ist die einfach zu verlegende, sichere und dauerhafte Dacheindeckung für Dächer mit geringer Neigung. Sie zeichnet sich durch eine lange Lebensdauer, hohe Dehnbarkeit und hervorragenden Widerstand gegen UV-Strahlung aus. Die Verlegung erfolgt in einem Stück (1,2 mm Stärke) durch Kaltverklebung mit mitgeliefertem Kleber. Vorteile und Ausführung unserer Sets:

- 1,2 mm starke EPDM-Folie
- einfache Verlegung, da Lieferung in einem Stück (Zuschnitt auf Dachgröße)
- Verlegung ohne Flamme, da Kaltverlegung mit mitgeliefertem (wasserbasiertem) Kleber
- lange Lebensdauer, hohe Flexibilität und Dehnbarkeit
- direkte Begrünung oder Bekieselung möglich
- hervorragender Widerstand gegen UV-Strahlung und Ozon-Konzentration.



Selbstklebende Bitumen-Dachbahn mit Aluminium-Oberschicht

Hierbei handelt es sich um eine selbstklebende Dachbahn mit Aluminium-Oberschicht und einer besonders hohen Klebkraft. Die Verarbeitung ist einfach, sicher und schnell durchführbar.

Die Aluminium-Oberfläche ist mit einer hochwertigen Farbe in silbergrau versehen und bietet einen hervorragenden Schutz gegen UV-Einstrahlung und andere Umwelteinflüsse. Den benötigten Bedarf an Rollen entnehmen Sie bitte den Angaben in den Rollen-Symbolen . Die Verlegung der mitgelieferten Dachpappe bei den Gartenhäusern entfällt bei Einsatz von selbstklebenden Bitumen-Dachbahnen mit Aluminium-Oberschicht.



Bitumen-dachschindeln

Optional können Dachschindeln für Spitzdächer mitbestellt werden. Diese können direkt auf der Dachschalung oder der Dachpappe verlegt werden und schützen langfristig gegen Witterungseinflüsse. Den benötigten Bedarf an Paketen entnehmen Sie bitte den Angaben in den Schindel-Symbolen .



Dachpappe

Eine Lage Dachpappe kann als Ersteindeckung einen kurzfristigen Wetterschutz bieten. Langfristig ist aber je nach Dachform (Flach- oder Spitzdach) immer eine Zweiteindeckung notwendig.



Dachisolierung

Bei den Häusern der Serien 45plus und 70plus bieten wir die Option der Dachisolierung an. Durch eine zusätzliche Konterlattung (60 mm bei 45plus / 120 mm bei 70plus) und die Option einer zweiten Dachschicht (Dachschalung für Schindeln oder Dachlattung für Ziegel) ergibt sich ein Zwischenraum für das Isoliermaterial (Isoliermaterial und Zubehör bauseitig aus dem Handel).

Bei der Serie TRENDplus gibt es Modelle mit doppelschaligem Dach und 120 mm Isolierung bereits im Lieferumfang des Bausatzes.

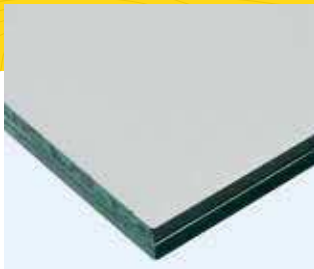

Glas

Klare Glasplatten, Verbund-Sicherheitsglas (VSG) 10 mm. Verbund aus zwei Flachglas-scheiben verklebt mit einer hochstabilen Folie. Splitter-schutz und bessere Schalldäm-mung gegenüber einfacher Verglasung. Die Schneelast beträgt $0,85 \text{ kN/m}^2$. Kondenswasserbildung bei Temperaturschwankungen möglich. Sehr hohe Formstabilität bei hohen Oberflächentemperaturen. Optimale Lösung für ungehinderten Lichteinfall mit minimalem Lichtverlust. Lieferung nur innerhalb Deutschlands möglich.



Doppelstegplatten

Hohlkammerplatten aus Polycarbonat, modellabhängig in 10 mm und 16 mm Stärke. Ausführung in klar (auf Wunsch in bronze, 16 mm Platten zusätzlich auf Wunsch auch in opal), die Oberseite ist mit einer UV-beständigen Schicht versehen.

Beachten Sie bitte, dass sich Kondenswasser in den Kammern bilden kann.



Aluminium

Dachplatten mit Trapezprofil in zwei modellabhängigen Ausführungen: Aluminium, unbehandelt (blank) oder Aluminium, farbbeschichtet (Oberseite anthrazit / Unterseite blank). Sehr hohe Geräusentwicklung bei Niederschlag. Kondenswasserbildung bei Temperaturschwankungen möglich. Hohe Formstabilität bei hohen Oberflächentemperaturen.



Solarmodule

Bei vielen Produkten lassen sich Solarmodule auf dem Dach installieren. Für bestimmte Carport-Serien bieten wir eine Erhöhung der Dach- bzw. Schneelast an.

Weitere Hinweise finden Sie auf unsere Website www.skanholz.com



Schneelast

Die Schneelast eines Bausatzes gibt den maximal zulässigen Wert inkl. der Dacheindeckung aus dem Lieferumfang an. Bauseitige Veränderungen der Dacheindeckung können die Schneelast beeinflussen. Für ausgewählte Bausätze gibt es die Option der Schneelasterhöhung.



Dachbegrünung für Carports

Eine Dachbegrünung sieht nicht nur gut aus, sondern bietet auch viele Vorteile. Diese Eindeckung schützt vor Witterungseinflüssen, reduziert die Lautstärke des Niederschlags und fügt sich optimal in eine natürliche Umgebung ein. Die wassergesättigte Dachbegrünung verringert die Schneelast um ca. 65 kg/m^2 . Achten Sie in der Anwachsphase auf regelmäßige Bewässerung (je nach Witterungseinflüssen). Das Substrat sollte bis zur Verwurzelung ausreichend feucht gehalten werden.

Pflege: 1 x im Jahr Langzeitdünger auftragen (Frühling).

1 x im Jahr unerwünschten Aufwuchs entfernen und den Randstreifen freihalten, Entwässerung kontrollieren und Laub entfernen.

Lieferumfang: Sedumsprossen (Mix aus 3 bis 4 Sorten, welche je nach Jahreszeit variieren), Substrat, Filtervlies, Speichermatte (Biodrain) EPDM-Folie als Wurzelschutz.

Achtung: Nur bei Sonderanfertigungen und den Flachdach-Serien Friesland, Emsland und Wendland möglich.

Service

Unser **SERVICE**
für Sie

Alle weiteren Infos einfach
online finden!



Bauantrag und Statik

Unsere Bausätze sind bauliche Maßnahmen. Je nach Gemeindeverordnung benötigen Sie einen Bauantrag. Um sicherzustellen, dass der geplante Artikel zugelassen wird, reichen Sie das passende technische **Datenblatt/Baubeschreibung zur Bauvoranfrage bei Ihrem Bauamt ein**. Diese erhalten Sie im Handel oder auf unserer Homepage skanholz.com.

Mit dem Kauf des Bausatzes **stellen wir Ihnen auf Wunsch eine Statik zur Verfügung**. Gegen einen Pfandbetrag können Sie bei uns die Statik auch vorab anfordern. Den Pfandbetrag erstatten wir nach Bestelleingang oder bei einer schriftlichen Ablehnung Ihres Bauantrages zurück.

Für Deutschland 

Zur Einreichung Ihres Bauantrages können Sie das Ingenieurbüro Wohlgemuth beauftragen:
Ingenieurbüro Wohlgemuth, Dipl.-Ing. Jürgen Krauß, Katharinenstraße 16, 09496 Marienberg
Tel.: +49(0)37 35/66 01 13, E-Mail: info@ib-wohlgemuth.de



Kurze Lieferzeiten

Haben Sie sich erst einmal für Ihr Modell von **SKAN HOLZ** entschieden, bekommen Sie Ihren Bausatz innerhalb von **4 Wochen** geliefert. Bei farblich behandelten Produkten, Häusern der plus-Serien und Sonderanfertigungen planen Sie bitte 6 Wochen ein. Nur für 70 mm Häuser die **mit dem Konfigurator geplant werden, benötigen wir 6-8 Wochen Lieferzeit**.



5 Jahre Garantie

Bei **SKAN HOLZ** erhalten Sie auf Holz, Konstruktion und Standsicherheit **5 Jahre Garantie** bei ordnungsgemäßer Montage und Pflege gemäß unseren **Garantieversprechen** (skanholz.com).



Lieferbedingungen

- 40 t-LKW befahrbare Straße mit Entlademöglichkeit
- Vollständige und korrekte Lieferadresse inklusive Telefonnummer (bei Bestellung bitte angeben)
- Anwesenheit bei vereinbartem Liefertermin (telefonische Absprache)

Bei nicht eingehaltenen Voraussetzungen müssen wir Ihnen eventuell anfallende Kosten in Rechnung stellen und die Ware gegebenenfalls zum Baumarkt liefern.

Deutschland (Festland): Dieser Service ist unter den oben genannten Voraussetzungen kostenfrei. Die bestellte Ware wird bei Ihnen frei Bordsteinkante abgeladen.

Österreich (und weitere Länder): Über anfallende Lieferkosten unter den oben genannten Voraussetzungen gibt Ihnen Ihr Fachberater im Handel gerne Auskunft.

Achtung!
*40 t-LKW befahrbare
Straße erforderlich!*



Preise

Unsere unverbindlichen Preisempfehlungen finden Sie auf unserer Website: skanholz.com



Montageservice

Nicht jeder ist ein begnadeter Heimwerker. Sollten Sie sich lieber auf die Montagekünste von Profis verlassen wollen, nennen wir Ihnen gerne ein von uns empfohlenes Montageteam.
Weitere Informationen finden Sie unter: skanholz.com/montage



Stichwort-Verzeichnis

A bstellräume, Carports	ab 150	•	Holmestrand	ab 54	•	Service	162
Alicante	ab 48	•	Holzarten	158	•	Siegen	155
Almelo	ab 28	•	Holzschutz	159	•	Sonderanfertigungen	ab 12
Aluminium, Dachplatten	161	•	Holzunterstände	ab 70	•	Sonnensegel	101, 114
Ancona	ab 104	•	Isolierung, Dach	161	•	St. Moritz	ab 66
Andria	ab 102	•	Isolierung, Wände	37	•	Statik	162
Anklam	156	•	K nut	71	•	Stavanger	53
Anlieferung	162	•	Konfigurator	ab 14	•	Stettin	152
Anstrich	159	•	Selbstkleb. Bitumendachbahn	73, 160	•	Stralsund	155
Arosa	58	•	KVH	158	•	T exel	31
B auantrag	162	•	L angesund	52	•	Terrassenüberdachungen	ab 90
Bern	ab 64	•	Lars	72	•	Toronto	ab 65
Blockbohlenhäuser	ab 18	•	Leimholz	158	•	Toulouse	79
Bitumen-Dachschindeln	73, 148, 160	•	Lieferzeit, Lieferbedingungen	162	•	Tournai	ab 32
Brettschichtholz	158	•	Lugano	ab 62	•	Tokio	ab 34
C annes	ab 80	•	M adeira	ab 46	•	Trondheim	53
Caravan Carports	140	•	Malaga	45	•	Türen, Carports	148
Caports	ab 116	•	Marseille	78	•	Türen, Gartenhäuser	73
Como	44	•	Max	72	•	V enezia	ab 106
D achbahn, alubeschichtet	73, 160	•	Montage	162	•	Venlo	26
Dachbegrünung	161	•	Montreal	ab 63	•	Versailles	ab 86
Dacheindeckung	ab 160	•	N adelholz	158	•	Vimmerby	70
Dachpappe	160	•	Nancy	ab 84	•	Vogtland	141
Dachschalung	160	•	Narvik	52	•	Vordächer	152
Dachschindeln	73, 148, 160	•	Nice	ab 88	•	VSG	113, 161
Dachziegel	160	•	Novara	ab 94	•	W allgau	ab 128
Davos	59	•	O denwald	ab 142	•	Wandanschlussprofile	115
Delft	27	•	Ole	71	•	Wandbefestigungssets	115
Doppelstegplatten	161	•	Ontario	ab 67	•	Wände, Carports	122, 139, 150, 151
Douglasie	158	•	Orleans	ab 82	•	Wände, Terrassen	100, 110-112
E ifel	141	•	Ostende	30	•	Wesel	154
Einfahrtsbogen	149	•	P aderborn	153	•	Westerwald	ab 144
Emsland Caravan	140	•	Palma	43	•	Wismar	154
EPDM-Folie	160	•	Paul	72	•		
Esbjerg	ab 56	•	Pavillons	ab 74	•		
F arbe	159	•	Pfostenverlängerung, Carports	148	•		
Faro	44	•	Pfostenverlängerung, Terrassen	101, 114	•	Zusätzlich online auf skanholz.com:	
Fehmarn	156	•	Porto	42	•	Holzgaragen	
Fenster, Carports	148	•	Poel	152	•	Fachwerk-Carports	
Fenster, Gartenhäuser	73	•	Postdam	153	•		
Flensburg	156	•	Prerow	157	•		
Fichtelberg	ab 136	•	Putbus	157	•	© SKAN HOLZ Europe GmbH	
Franken	ab 146	•	R avenna	ab 98	•	Stand 01/2025	
Friesland	ab 120	•	Regenrinnen, Carports	ab 149	•	<i>Technische Änderungen, Änderungen im Sortiment und eventuelle Druckfehler vorbehalten. Alle Produkte sind Selbstbausätze inkl. angegebenem Montagematerial und Aufbauanleitung. Sie enthalten keine Dekoration und kein optionales Zubehör. Zubehör ist gegen Aufpreis erhältlich. Die Darstellungen sind z. T. ohne notwendige Fundamente. Fundamentpläne können unter info@skanholz.com angefordert werden. Bauseitige Veränderungen unserer Bausätze führen zum Erlöschen der Gewährleistung und möglicher Garantien. Beachten Sie bitte, dass Holz ein Naturprodukt ist. Harz, Äste oder Rissbildungen im Holz sind üblich. Alle Maße und Farben können geringfügig abweichen.</i>	
Friesland Caravan	140	•	Regenrinnen, Terrassen	115	•		
Friesland Sets	ab 124	•	Rimini	ab 96	•		
Friesland Sets Hybrid	ab 126	•	Rostock	152	•		
G arantie	162	•	S anremo	ab 108	•		
Glas	113, 161	•	Sassnitz	157	•		
Grunewald	ab 132	•	Schneelast	161	•		
H engelo	27	•	Schindeln	73, 148, 160	•		
		•	Sellin	157	•		

Mit dem **SKAN HOLZ Online-Konfigurator** haben Sie viele Auswahlmöglichkeiten zur Gestaltung Ihres Wunschartikels und genießen Vorteile gegenüber dem Katalog-Programm:



Direkt zum SKAN HOLZ
Online-Konfigurator



Realistische Darstellung



Planungen speichern



Ihr Ergebnis

Der SKAN HOLZ Online-Konfigurator

Individuell & cm-genau
nach Maß planen

- Individualisierung Ihrer Vorstellungen - viele Kombinationsmöglichkeiten
- Freibewegliche, dreidimensionale und realitätsgetreue Darstellung
- Kostenübersicht mit Zeichnung
- Kostenvoranschlag für externe Montage
- Stabiler Holzbau
- Moderne CNC-Fertigung



SKAN HOLZ Europe GmbH
Im Alten Dorfe 10 · D-21227 Bendestorf
Tel. +49 (0) 41 83 / 97 50-0
E-Mail: info@skanholz.com
skanholz.com