



# Garten & Freizeit

Gartenhäuser | Saunahäuser | Pavilions | Hochbeete  
| Carports | Überdachungen | Pools | Kinderspielgeräte



[www.weka-holzbau.com](http://www.weka-holzbau.com)



# Herzlich Willkommen in Ihrem Garten...



## Wir sind für Sie da! Mehr WEKA. Mehr Service.

Seit über 25 Jahren widmen wir uns mit größter Sorgfalt und voller Leidenschaft der Produktion von Garten- und Wellnessprodukten für Ihr Zuhause. Unsere Produkte und unser Service stehen für beste Qualität, Funktionalität und Zuverlässigkeit.







Nachhaltiges Handeln, der sorgsame Umgang mit unseren natürlichen Ressourcen, sowie ein respekt- und vertrauensvolles Miteinander, sind Leitlinien, die wir bei WEKA täglich leben. Darauf können Sie sich verlassen – heute und in Zukunft.

Ihre WEKA Holzbau GmbH

*Folgen Sie uns auf unseren  
Social Media Kanälen!*



**einfach  
einscannen**

<b>Kinderspielgeräte</b>  17	<b>Gartenhäuser</b>  37
<b>Saunahäuser</b>  137	<b>Aufbewahrung</b>  153
<b>Hochbeete</b>  175	<b>Pavillons &amp; Lauben</b>  183
<b>Carports</b>  200	<b>Massivholzpool</b>  219

<b>Mehr Nachhaltigkeit</b> .....	04
<b>Kinderspielgeräte</b> .....	17
<b>Gartenhäuser</b> .....	37
Mit Satteldach .....	38
Mit Pultdach .....	76
Mit Flachdach .....	84
Weitere Dachformen .....	64, 66, 74, 82
Komforthäuser - Mit extra hoher Tür .....	123
Wochenendhäuser .....	131
Saunahäuser .....	137
Zubehör .....	148
<b>Ordnung &amp; Aufbewahrung</b> .....	153
Garten Q .....	154
Fahrradgaragen .....	158
Gartenschränke .....	161
Brennholzlager .....	164
Lagerhäuser .....	166
Mährobotergaragen .....	168
Verkaufsstände .....	172
<b>Hochbeete</b> .....	175
<b>Pavillons &amp; Lauben</b> .....	183
Pavillons .....	184
Gartenlauben .....	189
Gartenoasen .....	192
Überdachungen .....	198
<b>Carports</b> .....	200
<b>Massivholzpool</b> .....	219
Zubehör .....	231

### Bitte beachten Sie:

Die im Katalog genannten Maße sind Circa-Angaben. Die tatsächlichen Maße können geringfügig abweichen. Alle Preise sind unverbindliche Preisempfehlungen des Herstellers inkl. gesetzlicher Mehrwertsteuer.

Wenn nicht anders angegeben, verstehen sich die Preisangaben immer ohne Zubehör und Dekoration. Technische Änderungen, welche der Weiterentwicklung unserer Produkte dienen sowie geringfügige Design-Modifizierungen, sind vorbehalten. Für Druckfehler keine Haftung.

Gültig ab 01/2022 bis zum Erscheinen des neuen Katalogs. Sämtliche Produktbilder und Texte unterliegen dem © Copyright by WEKA.

Das komplette Sortiment und weitere Informationen finden Sie unter: [www.WEKA-holzbau.com](http://www.WEKA-holzbau.com)

**WEKA Holzbau GmbH**  
Postfach 20 02 04 · D-17013 Neubrandenburg · Tel.: 0395 42908-0  
E-Mail: [info@WEKA-holzbau.com](mailto:info@WEKA-holzbau.com) · [www.WEKA-holzbau.com](http://www.WEKA-holzbau.com)



## Mehr Natur zum Leben

### Holz aus nachhaltigem Anbau

Mit dem Holz hat die Natur dem Menschen das wahrscheinlich beste Baumaterial gegeben. Es ist leicht und trotzdem belastbar, einfach zu bearbeiten und hat eine hohe Traglast.

Es speichert Wärme und gibt diese nur langsam wieder ab. Kondenswasserbildung ist in einem Massivholzgartenhaus übrigens kein Problem, da das Holz Feuchtigkeit aufnimmt und bei steigenden Temperaturen einfach wieder abgibt.

Ein Lagerraum aus Holz ist bestens für die Unterbringung elektrischer Gartengeräte, wie zum Beispiel Rasenmäher oder Heckenschere geeignet. Ebenso können Sie erholsame Stunden in unserem Gartenhaus verbringen, als verlängertes Wohnzimmer oder Sommersitz. Das Besondere ist der typisch würzige Duft, der jedem Holzhaus ein unvergleichliches Flair verleiht. Dieses spezielle Raumklima finden Sie nur in Gartenhäusern aus echtem Massivholz.

*Mehr erfahren Sie auf unserer Website!*

**einfach einscannen**



Ökologische Holzwirtschaft



Bei der Auswahl unserer Hölzer achten wir auf eine ökologische und zertifizierte Holzwirtschaft. Aller Wald, der in die Holzproduktion geht, wird durch Wiederaufforstung geachtet.



Der FSC ist eine nichtstaatliche, gemeinnützige Organisation, die sich für eine umweltgerechte, sozialverträgliche und ökonomisch tragfähige Nutzung der Wälder unserer Erde einsetzt.

Das Zeichen für verantwortungsvolle Waldwirtschaft

## Mehr Nachhaltigkeit



### Mehr für unsere Umwelt

Mit gutem Gewissen und aus eigenem Antrieb heraus, übernehmen wir Verantwortung für das Heute und Morgen. Rohstoffe, die ökologisch gewonnen und stets kontrolliert werden und unser eigener Anspruch an Qualität, führen zu konsequent weiterentwickelten und hochwertigen Produkten.

Unsere Gartenhäuser fertigen wir aus ausgesuchtem Fichtenholz, welches wir aus Nordeuropa beziehen. Dies hat den Vorteil, dass unsere Lieferwege kurz sind und wir Ihnen die gewünschte Qualität anbieten können. Langsam gewachsenes Holz ist stabiler und besonders massiv, wie unsere WEKA-Gartenhäuser.

**Daher ist Nachhaltigkeit für uns nicht nur eine Floskel, sondern Bestandteil unserer Firmenphilosophie.** Wir sind ein PEFC und FSC zertifiziertes Unternehmen und stellen uns mit dem kontrollierten Holzeinkauf regelmäßig den Anforderungen einer ökologischen und nachhaltigen Forstwirtschaft. **Nur so erreicht „Mehr WEKA – Mehr Lebensqualität“ eine Bedeutung, die über einen schönen Garten weit hinausgeht.**

Rohstoffe aus Nordeuropa



Die Bäume, aus denen wir unser Holz gewinnen, stammen aus nordischen Wäldern und hatten viel Zeit zum langsamen Wachsen. Dadurch erhält das Holz eine besonders hohe Dichte und Festigkeit. So können Sie sicher sein, dass Sie an Ihrem neuen WEKA-Produkt besonders lange Freude haben werden.

Garantierte Sicherheit

WEKA garantiert Ihnen mit dem TÜV-SÜD Prüfzeichen einen hohen Sicherheitsstandard. Eine große Anzahl TÜV-geprüfter Produkte sind im Katalog extra gekennzeichnet. Durch fachgerechte Verarbeitung ist eine zuverlässige Funktion der Produkte gewährleistet. Aus diesem Grund gewährt WEKA, gemäß Garantiebestimmungen, auf eine Vielzahl der Artikel (auf alle Holzteile) 5 Jahre Garantie.



**5 Jahre WEKA Garantie**

Abwasserbelastungen senken



Wir achten unter anderem bei der Herstellung unserer Drucksachen streng darauf, nachhaltige Lösungen zu finden. Unsere Kataloge Garten & Freizeit sowie Infrarotkabinen & Saunen werden extra auf chlorfrei-gebleichtem Papier gedruckt.

Lebensräume schützen



Zusammen mit unseren Partnern von der Peter Maffay Stiftung unterstützen wir auf dem Gut Dietlhofen bei Weilheim ein Projekt zum Bienenchutz. Kindern und Jugendlichen wird hier das Wirken der Bienen in der Natur nähergebracht.



## Mehr Verantwortung tragen

### Werte erhalten - Werte schaffen

Nachhaltige Rohstoffe und der verantwortungsbewußte Umgang mit unserer Natur liegt seit jeher in der DNA von WEKA. Daher legen wir auch größten Wert auf die Erhaltung unserer Umwelt. WEKA leistet mit vielen Maßnahmen seinen Beitrag um die Natur nachhaltig zu schützen und dieses Erbe zu erhalten.



#### Umdenken

Wir entwickeln unsere Arbeitsweisen und Prozesse stets weiter, um neue umweltfreundliche Abläufe zu schaffen. Dabei achten wir unter anderem beim Einkauf auf zertifizierte Hölzer (FSC, PFSC) und nachhaltige Forstwirtschaft.



#### Reduzieren

Wir reduzieren Müllaufkommen und Ressourcenverbrauch, soweit jeweils möglich. Die Abfalltrennung und -sortierung erfolgt nach den nationalen und europäischen Richtlinien.



#### Wieder- verwenden

Wir verwenden Baumaterialien und Verpackungen mehrfach, wo immer möglich. So nutzen wir Holz und Restholz als Verpackungsmaterial.



#### Recyclen

Die Nutzung von recycelbaren Materialien wird weiter forciert.

## Mehr Luft zum Atmen



### Nachhaltigkeit und E-Mobilität

Ökologie und Nachhaltigkeit, sowie die damit verbundene Reduzierung von CO<sub>2</sub>, sind zentrale Themen für unsere Ökonomie und die Welt, in der wir leben und die wir unseren Kindern einmal überlassen werden.

Unser tägliches Handeln beruht auf sozialverträglichen Grundwerten und nachhaltigen Prozessen.

Wir, bei WEKA, beschäftigen uns seit vielen Jahren gemeinsam mit unseren Mitarbeitern, Kunden und Partnern damit, unsere Umweltbilanz so neutral wie möglich zu gestalten. Dies ist auch unser klares Ziel in den kommenden Jahren. Mit der weiteren Förderung der E-Mobilität, leisten wir schon heute einen großen Beitrag zur Erreichung dieses Zieles.

WEKA stellt u. a. Ladestationen für Elektroautos auf unserem Firmengelände bereit und wir haben einen Großteil unserer Staplerflotte schon auf Elektro-Gabelstapler umgestellt.

Damit haben wir die individuell verursachte Emissionsmenge weiter reduziert und sparen so rund 33 Tonnen CO<sub>2</sub> pro Jahr ein.

Autarke Wärme



In unseren Späneheizungsanlagen werden geeignete Produktionsabfälle für die thermische Nutzung verwendet, um den gesamten Wärmebedarf der WEKA abzudecken. Das führt zu einer Reduktion von ca. 1.854,871 t CO<sub>2</sub>/a (247g CO<sub>2</sub>/kWh) durch den Einsatz von Holz als Brennstoff.

Ressourcen nutzen



Die konsequente Nutzung von kühler Hallenluft zur Kühlung des Rechenzentrums reduziert jährlich ca. 2/3 des erforderlichen Strombedarfs, dies bedeutet eine Einsparung von weiteren 10,5 t CO<sub>2</sub>/a bzw. eine Reduzierung des Stromverbrauchs um ca. 19 800 kWh pro Jahr.

Ladestationen bei WEKA



Auf unserem Firmengelände in der Augustastraße haben wir 2021 extra Parkplätze mit Ladestation geschaffen. Damit bieten wir unseren Kunden und unseren Mitarbeitern die Möglichkeit, ihre Elektro-Fahrzeuge vor Ort zu laden.

Energie sparen



Durch die Umstellung auf neue LED-Beleuchtung in den wesentlichen Produktionsbereichen unserer beiden Betriebsstätten werden ca. 3,5 t CO<sub>2</sub>/a eingespart. Damit verringert sich der jährliche Energieverbrauch von Strom auf unseren Firmengeländen um 6 657 kWh.



## Mehr Qualität und Auswahl

### WEKA Wandstärken



### WEKA Dachformen

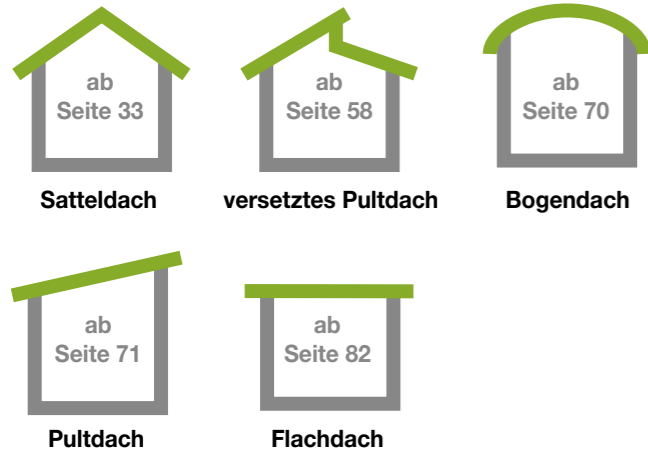

### Blockbohlenbauweise

Klassische Eckverbindung (ca. 10 cm Vorköpfe)

Bei der klassischen Blockbohlenbauweise werden die Wände Bohle für Bohle aufgeschichtet und an den Ecken durch sogenannte Verkämmungen miteinander verbunden.

Nut und Feder sorgen für zusätzliche Stabilität und Winddichtigkeit. Beste Passform und Verarbeitung.



### Massivholzbauweise

Moderne Eckverbindung

Die modernen Eckverbindungen erfüllen die hohen Ansprüche für ein zuverlässiges und hochwertiges Produkt. Die Wandbohlen werden über Eck, zusammen mit einem stabilen Eckpfosten, verschraubt.

Von außen schützen Deckleisten die Stirnkanten vor der Witterung und sorgen für eine schöne Optik.

## Mehr Handwerksqualität Made in Germany



### Qualität, auf die Sie sich stets verlassen können!

Die WEKA Holzbau GmbH ist ein deutsches Traditionsunternehmen, das sich auf die Veredelung von nordischem Holz spezialisiert hat. Der Umgang mit diesem natürlichen Rohstoff erfordert von den Ingenieuren und Konstrukteuren genaue Materialkenntnis und ein Höchstmaß an Präzision – nur so werden gut durchdachte Produkte entwickelt.

Schreinermeister, Tischler und Zimmerleute geben ihr Bestes, um ein zuverlässiges und perfekt verarbeitetes Produkt zu erschaffen. Da WEKA auch bei seinen Mitarbeitern auf Qualität und spezielles Know-how setzt, ist hier jeder ein Meister auf seinem Gebiet – denn nur so erreichen unsere Gartenhäuser, Carports, Saunahäuser und Pavillons ihren hohen Qualitätsstandard:

- » extra glatt gehobelte Holzoberflächen
- » gut durchdachte Funktionen und Designs
- » exakt geschnittene Nut und Federn
- » Passgenauigkeit, Stabilität und Dichte

## Türen und Fenster



### hochwertige Rahmentür

Die 21- bis 45-mm-Blockbohlenhäuser sind mit einer hochwertigen Massivholz-Rahmentür ausgestattet, die mit drei Einbohrbändern angeschlagen ist. Dadurch bleibt sie formstabiler. Sie verfügt über einen Fensterausschnitt aus Echtglas sowie einem sicheren Profilzylinderschloss mit drei Schlüsseln.



### Massivholztür

Alle 19-mm-Blockbohlenhäuser verfügen über eine Massivholztür mit Fensterausschnitt, Kunststoffglas und Sicherheitsüberwurf mit Drehöse.



### Fenster

Das Dreh-Kipp-Fenster mit Echtglas wird inklusive Sprossen geliefert. Diese können wahlweise aufgesetzt oder weggelassen werden.

Zubehör: Zum Schutz vor unerwünschten Blicken erhalten Sie Klappläden auf Wunsch gegen Aufpreis.



## Das WEKA-Plus - Unsere Bausteine für ein Gartenhaus der Extraklasse!

Neben unseren glatt gehobelten Massivholzbohlen und der großen Auswahl bietet Ihnen ein WEKA-Produkt noch mehr Eigenschaften, die uns auszeichnen. So verfügen unsere Gartenhäuser mehrheitlich über Massivholzböden, einer stabilen vor Witterungseinflüssen geschützten Unterkonstruktion, bis zu 70 mm starke massive Wandbohlen, moderne Designs, die unsere Konstrukteure unter Berücksichtigung der individuellen Kundenwünsche und der architektonischen Trends erstellt haben, hochwertige Rahmentüren, die für Stabilität und Sicherheit sorgen, und Massivholzdächer.

beständig

stabil

modern

individuell

hochwertig

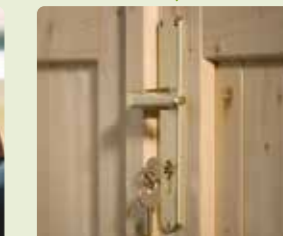



Mehr Auswahl



## Mehr Farbe und Schutz

### Idealer Schutz für farbige WEKA-Produkte

Dank unserer Farbbehandlung schützen wir den hochwertigen Rohstoff Holz vor UV-Strahlung, Witterungseinflüssen und der daraus resultierenden Gefahr eines Befalls durch Schadorganismen. Zudem bleibt die natürliche Holzmaserung erhalten.

#### So bleibt Ihr Holz

- » wasserabweisend
- » offenporig
- » feuchtigkeitsregulierend
- » lichteht

#### Farbige Akzente – beste Optik

Die Innenwände, der Fußboden und das Dach werden bei unseren Gartenhäusern naturbelassen geliefert. So bleibt der natürliche Holzcharakter im Innenraum Ihres Gartenhauses erhalten. Alle unbehandelten, im Außenbereich angebrachten Teile des Bausatzes sind ungeschützt und sollten mit geeigneten Holzschutzmitteln behandelt werden.

Bei den Außenwänden können Sie zwischen naturbelassen, Wetterschutzlasur oder Wetterschutzfarbe wählen. Für etwaige Ausbesserungen liegt unseren Produkten bereits ein kleineres Gebinde Ersatzfarbe bei.

Zum Schutz vor Witterung sind alle Fenster und Türen bei unseren farbigen Häusern bereits beidseitig weiß lasiert.

Je nach Standort und Witterungseinflüssen empfehlen wir die farbliche Behandlung in regelmäßigen Abständen zu erneuern.

#### Kesseldruckimprägniert – mehr Holzschutz

Die Bohlen unserer Massivholzpoools, Carports und Lagerräume sind kesseldruckimprägniert, was einen langen Schutz des Holzes gewährleistet und darüber hinaus die Umwelt nicht belastet. Bei dieser Art der Versiegelung empfiehlt es sich, eine farbige Behandlung, erst nach einer entsprechenden Trocknungszeit vorzunehmen. Es kann sonst zum Ausblühen der Imprägniersalze kommen.



#### Ihr Vorteil:

- Kein zeitaufwändiger Erstanstrich!
- Der Aufbau kann direkt beginnen!
- Trendige Farben für die moderne Gartengestaltung!

## Mehr Farbvielfalt bei WEKA

#### » Naturbelassen ①

Bestes naturbelassenes, nordisches Fichtenholz zur eigenen Gestaltung. Für eine lange Freude an Ihrem Gartenhaus, ist es erforderlich, dieses mit geeigneten Holzschutzmitteln zu behandeln.

#### » Wetterschutzfarben\*

Die wasserverdünnbare, zweifach aufgetragene Wetterschutzfarbe auf Basis einer hochwertigen Acrylatdispersion\*\* bietet äußerlichen Schutz vor UV-Strahlung, Witterungseinflüssen und Schadorganismen.

- ② schwedenrot (RAL 3011) ③ anthrazit (RAL 7016) ④ grau (RAL 7040)
- sowie diverse Sonderfarben siehe Produktbezeichnung

#### » Wetterschutzlasur\* „Eiche hell“ \* ⑤

Die Lasur bietet dieselben Eigenschaften wie unsere Wetterschutzfarben und basiert auf einer Acrylat- und Alkydharzdispersion.



## Mehr Individualität

### Für Ihr persönliches Gartenhaus

- » variable Hausgrößen
- » verschiedene Dachformen
- » naturbelassen oder farbig wetterschutzlasiert

Entdecken Sie spielend leicht die gesamte Produktvielfalt von WEKA auf [www.WEKA-holzbau.com](http://www.WEKA-holzbau.com).

### Ihr Wunschprodukt können Sie auf unserer Webseite nicht finden?

Sie haben individuelle Vorstellungen oder Bedürfnisse und möchten eine andere Breite, Tiefe oder Höhe ganz persönlich planen? Fragen Sie diese einfach per E-Mail über [info@WEKA-holzbau.com](mailto:info@WEKA-holzbau.com) an! Gern prüfen unsere Konstrukteure Ihre Anfrage. Unser Kundendienstcenter steht Ihnen auch telefonisch unter

**(+49) 0395 42908-0\* Mo.-Fr. 8.30-18.00 Uhr**  
**Sa. 9.00-17.00 Uhr**

zur Verfügung und erstellt zusammen mit Ihnen Ihr ganz individuelles Gartenhaus.

\*zum Ortstarif aus dem deutschen Festnetz



Wählen Sie Ihre Wunschhausgröße sowie optional in Wetterschutzfarbe.

Jetzt Gartenhaus aussuchen und konfigurieren  
[www.WEKA-holzbau.com](http://www.WEKA-holzbau.com)



## Gartenhäuser mit WEKA-Vorteil

### Komfort PLUS-Häuser

Unsere Komforthäuser sind eine echte Bereicherung, nicht nur für große Menschen.

#### Ihre Komfort PLUS-Vorteile

- » **zusätzliches Raumvolumen**  
ausreichend Stauraum bis unters Dach
- » **höhere Türen**  
Durchgangshöhen von 195 cm
- » **mehr Raumhöhe**  
Platz für alles, was Sie wollen
- » **konfigurierbar**  
als Sonderausstattung bei vielen Gartenhäusern



### Premium-Blockbohlen-Häuser

Unsere Blockbohlen-Häuser in klassischer Steckbauweise fertigen wir in Premium Qualität.

#### Ihre Premium-Vorteile

- » **Mehr Stabilität und Sicherheit**  
mit zusätzlichen Dachpfetten und starken Massivholzboden und -dach
- » **Mehr Qualität**  
mit hochwertigen Rahmentüren
- » **Mehr Stauraum**  
durch hohe Seitenwände und hohe Firsthöhe





### Mehr kompetente Antworten

WEKA bietet mit seinem eigenen Kundendienstcenter besonderen Service zu allen Fragen. „Kompetenz statt Callcenter“ lautet das Motto. Geschulte Mitarbeiter beantworten Ihnen alle Anfragen. Schriftliche Auskünfte erhalten Sie schnell unter

[info@weka-holzbau.com](mailto:info@weka-holzbau.com)

Sie wünschen telefonische Beratung? Rufen Sie einfach an! Wir finden Antworten für all Ihre Fragen rund um Ihr neues WEKA-Produkt.

**(+49) 0395 42908-0\***  
Mo.-Fr. 8.30-18.00 Uhr  
Sa. 9.00-17.00 Uhr

*Wir freuen uns auf Ihren Anruf!*

\* zum Ortstarif aus dem deutschen Festnetz

### Unsere Antworten auf Ihre Fragen

- » zu Aufbau & Planung
- » zum Zubehör
- » zur Bestellung
- » zur Lieferung
- » zum Montageservice
- » zu weiteren Produktinformationen
- » zu Sonderanfertigungen

Sie können die Wunschkonfiguration Ihres Gartenhauses auf der Website nicht finden?

Dann melden Sie sich einfach und unkompliziert per E-Mail: [info@weka-holzbau.com](mailto:info@weka-holzbau.com)

### Mehr zufriedene Kunden



*Spaß ist hier garantiert*

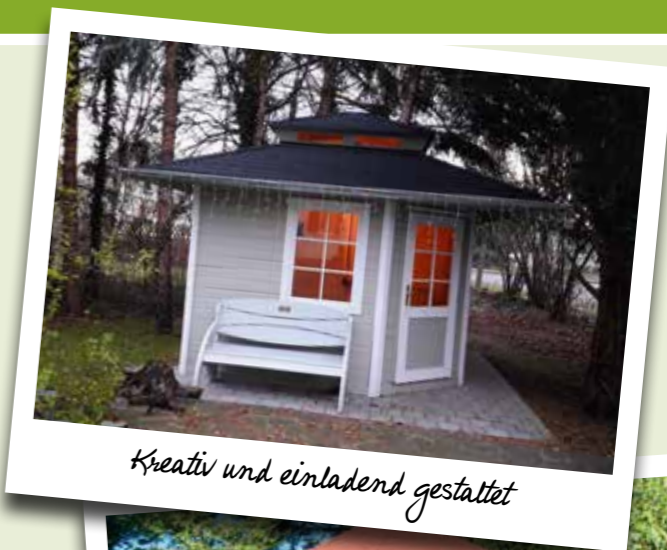

*Kreativ und einladend gestaltet*

### » Unsere Produkte in Ihren Gärten

Wir freuen uns über Ihr Feedback zu Produkten und unserem Service und sind gespannt auf Ihre Ideen. Gerne können Sie Ihre Bilder als Inspiration über die Socialmedia Netzwerke und #WEKAholzbau oder #deinWEKAprodukt mit uns teilen. Sie können uns aber Ihre Bilder auch privat per Mail an [bilder@WEKA-holzbau.com](mailto:bilder@WEKA-holzbau.com) senden.

*Wir freuen uns auf Ihre Fotos!*



*Perfekt zum Chillen*



*Urlaub im eigenen Pool*

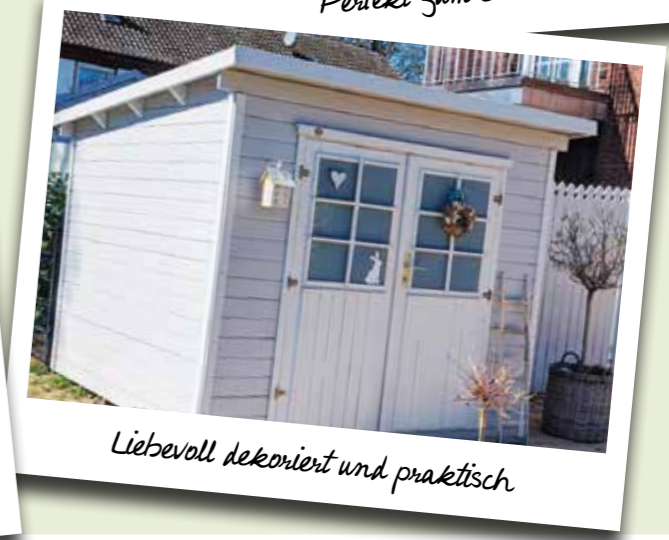

*Liebevoll dekoriert und praktisch*

### Unsere Online-Unterstützung

#### WEKA-Website entdecken

Auf unserer Webseite finden Sie auch online zu jeder Zeit die entsprechende Unterstützung – ob Produktdetails oder FAQs wird sind für Sie da!

- » ausführliche Produktfilter
- » optimierte Darstellung
- » detaillierte Händlersuche
- » Service- & Ratgeberseiten



*Antworten auf der Website finden!*



**einfach einscannen**



## Mehr Lieferservice



### Zuverlässig - bis an die Bordsteinkante

WEKA liefert Ihr Produkt mit einem mitgeführten 4-Wege-Stapler durch einen erfahrenen Spediteur direkt zum Markt oder gegen Aufpreis direkt zu Ihnen nach Hause an die Bordsteinkante, innerhalb des deutschen Festlandes.

Im Falle einer Lieferung zu Ihnen nach Hause beachten Sie bitte, dass die Straßenanbindung für einen 40-t-LKW befahrbar und breit genug sein muss, um straßenseitig abladen zu können.

Fahrzeugmaße: (L x B x H) 18,50 x 2,70 x 4,00 m

*Mehr dazu erfahren Sie in unserem neuen Video!*



**einfach einscannen**

## Mehr Montageservice

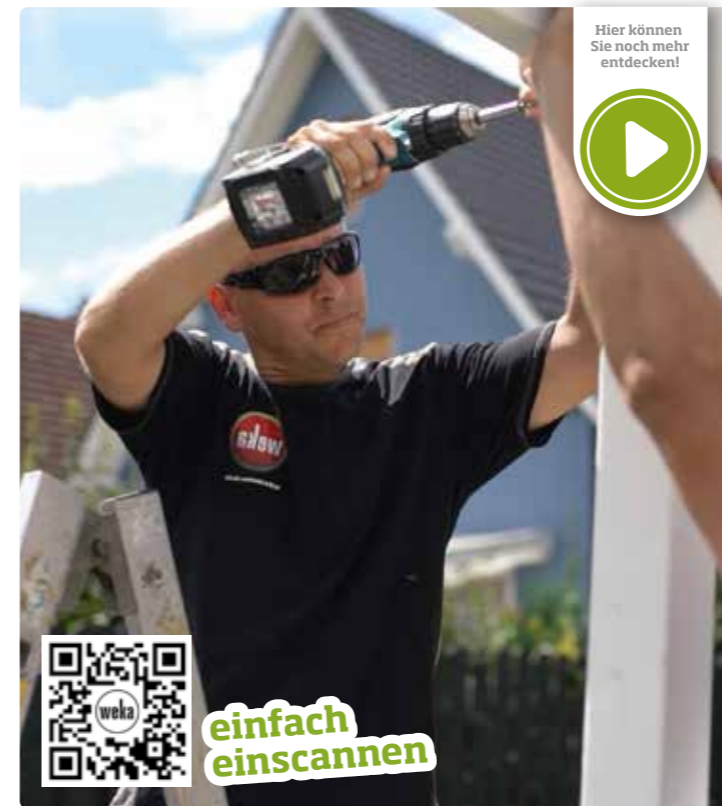

Hier können Sie noch mehr entdecken!



WEKA Produkte sind, dank bebildeter Montageanleitung, mit etwas handwerklichem Geschick leicht aufzubauen. Sollten Sie jedoch keine Zeit zum Selbstaufbau haben, sorgt der WEKA-Montageservice für den schnellen Aufbau an Ort und Stelle, innerhalb des deutschen Festlandes (Inseln auf Anfrage).

### » Fachgerechter Aufbau\*

Speziell geschulte Aufbauteams kennen unsere Produkte von der Bohle bis zur kleinsten Schraube. Jeder Handgriff sitzt perfekt – so garantieren wir einen schnellen und fachmännischen Aufbau Ihres Wunschproduktes.

### » Günstiger Festpreis

Der Aufbau Ihres WEKA Produktes erfolgt zum günstigen Festpreis – die genauen Kosten für die Montage jedes Produktes finden Sie online auf [www.WEKA-holzbau.com](http://www.WEKA-holzbau.com) beim jeweiligen Produkt.

### » Kontakt

Für die Beauftragung der Montage geben Sie bitte bei der Bestellung Ihre Kontaktdaten an (Adresse, Rufnummer und E-Mail).

### » Vorbereitung

Bitte achten Sie darauf, dass sich die Einzelteile Ihres WEKA Produktes, wenn unser Montageteam eintrifft bereits am Montageort befinden.

\* Der Aufbau durch den Montageservice erfolgt nach Erteilung des Montageauftrags ohne eventuell erforderliche Fundament- oder Gründungsarbeiten, ebenso ohne erforderliches Zubehör, ohne Anstrich oder farbliche Behandlung sowie ohne Anschluss der elektrischen Einheiten wie Beleuchtung etc.

## Pünktliche Lieferung und produktgerechte Entladung

### » Der Liefertermin

Bitte erfragen Sie die Lieferzeit Ihres Produktes direkt beim Kauf oder entnehmen Sie diese Ihrer Auftragsbestätigung. Eine spätere Lieferwoche bzw. Ihre „Wunschwoche“ können Sie natürlich direkt beim Kauf vereinbaren.

### » Die Lieferung

Unser Hausspediteur wird Sie ca. 1 Woche vor der von uns bestätigten Lieferwoche über den geplanten Liefertermin informieren. Bitte planen Sie bereits beim Kauf ein, dass Sie oder eine beauftragte Person in der Lieferwoche die Ware vor Ort annehmen können.

Für unseren Lieferservice benötigen wir von Ihnen:

1. Ihre vollständige Lieferanschrift
2. Ihre Rufnummer(n)
3. Ihre E-Mail-Adresse

» Bitte denken Sie daran, dass eine ordnungsgemäße Bearbeitung Ihrer Bestellung nur mit Ihrer tagsüber zu erreichenden Telefonnummer möglich ist.

## Aufbau-Tipps vom Profi

### » Fundament

Für den sicheren Stand ist ein waagrechtes und tragfähiges Fundament erforderlich. Neben der zusätzlichen Stabilität sorgt ein Fundament außerdem dafür, dass das Haus keinen direkten Kontakt mit dem Erdboden hat. Die Verankerung und eine Sperrschicht gegen aufsteigende Feuchtigkeit sind ebenfalls empfehlenswert.

### » Wetterschutz

Naturbelassene Häuser müssen für einen optimalen Schutz mit geeigneten Holzschutzmitteln behandelt werden. Eine Vielzahl an Produkten haben wir bereits für Sie mit hochwertiger Wetterschutzfarbe behandelt. Achten Sie beim Stöbern einfach auf diesen Hinweis.

### » Dachbelag

Schützen Sie das Massivholzdach Ihres Gartenhauses mit unseren hochwertigen Bitumendachschindeln oder selbstklebenden Dachbahnen und ergänzen es mit passenden Dachrinnensets und entsprechenden Traufblechen.

### » Werkzeuge

Bei unseren Produkten handelt es sich um hochwertige Bausätze zum Selbstaufbau. Neben ein wenig handwerklichen Geschickes ist daher auch je nach Projekt unterschiedliches Werkzeug nötig. Welches Sie speziell benötigen, entnehmen Sie der entsprechenden Montageanleitung. Diese finden Sie auch auf unserer Webseite.

*Auf unseren Ratgeberseiten finden Sie weitere nützliche Tipps für Ihr Gartenprojekt.*



**einfach einscannen**





**7 Jahre**  
starke  
Partnerschaft

## Mehr Miteinander

### Artenschutz auf Gut Dietlhofen

Wir sind langjähriger Tabaluga Partner und fördern viele Projekte der Peter Maffay Stiftung. Diese beschäftigt sich mit dem Wohl von Kindern, die nicht mehr in ihren Herkunftsfamilien leben können. In diesem Zusammenhang und um den Kindern eine zuverlässige und emotional sichere Umgebung bieten zu können, fördert und schützt die Stiftung unter anderem die Imkerei auf Gut Dietlhofen in Bayern.

Früher fanden schwärmende Bienenvölker noch jede Menge Totholzbäume, in deren hohlen Stämmen sie sich einnisten konnten. Heute haben solche abgestorbenen Bäume Seltenheitswert. Umso erfreuter war Herr Nagl, Imker auf Gut Dietlhofen, über den Swiss Tree – eine Nachbildung eines hohlen Baumstamms, gefertigt aus natürlichem Fichtenholz und mit einer Wandstärke von acht Zentimetern.

Der Einzug der Bienen verlief reibungslos. Ein wahrhaft spektakuläres Ereignis, wenn 25.000 Bienen auf Wanderschaft sind. Nur ein Profi kann das ganz entspannt ohne entsprechenden Schutz aus nächster Nähe verfolgen und begleiten. Alle anderen Anwesenden – einschließlich Peter Maffay – hüllen sich lieber in ein schützendes Netz. Künftig wird das nicht mehr nötig sein, denn der mittlerweile komplett mit neuen Waben vollgebaute Swiss Tree verfügt über eine Plexiglasscheibe, durch die interessierte Besucher die Bienen völlig gefahrlos beobachten können, ohne sie zu stören.



**Ganz wichtig:** Es wird keinerlei Honig entnommen. Der Baumstamm fungiert lediglich als neuer Lebensraum und fördert somit den Erhalt der bedrohten Art.

## Danke für die Zusammenarbeit

**PETER MAFFAY  
STIFTUNG**

**WERDEN SIE  
JETZT FÖRDERPATE**  
und helfen Sie uns zu helfen  
mit Ihrer Spende!



QR-Code scannen und Förderpate werden, oder klassisch spenden per Überweisung an die nachfolgende Bankverbindung:

Münchner Bank eG  
DE76 7019 0000 0007 6570 30  
BIC: GENODEF1M01



Unverbindliche  
Preisempfehlung für  
Kinderspielgeräte:



**Mehr Tabaluga.  
Mehr Fantasie.  
Mehr Abenteuer.**



Die Tabaluga Kinderstiftung hat es sich zur Aufgabe gemacht, für traumatisierte Kinder wieder lebenswürdige Bedingungen zu schaffen. Sie steht dafür, Kindern, die bisher auf der Schattenseite des Lebens standen, ihre Würde und Lebensfreude zurück zu geben. Dazu möchten auch wir gerne ein kleines Stückchen, als langjähriger Kooperationspartner der Stiftung, beitragen. Mehr dazu erfahren Sie auf [www.weka-holzbau.de](http://www.weka-holzbau.de) und [www.petermaffaystiftung.de](http://www.petermaffaystiftung.de)



Abb. zeigt Spielandschaft mit Spielraum und Wänden (Wände gegen Aufpreis erhältlich) · 816.1002.00.13



## TABALUGA Spielelandschaft

- **Sockelmaß:** inkl. Rutsche und Leiter 450 x 374 cm
- **Gesamthöhe Satteldachturn:** 331 cm
- **Podesthöhe Türme und Brücke:** ca. 150 cm
- **Stabiler Podestboden:** 19 mm starke Glattkantbretter
- **Dach:** 19 mm starke Dachschalung (ohne Dachbelag, Zubehör: Dachschindeln S. 149)
- **Pfosten:** 66 x 66 mm
- **Brüstungshöhe:** 60 cm
- **Inklusive:** 2 Tabaluga-Schablonen zum Ausmalen
- **Montage:** 8 Bodenanker notwendig (S. 29)

816.1002.00.13

natur

## TABALUGA Spielturm 816 D

- **Sockelmaß:** 167 x 160 cm
- **Gesamthöhe:** 250 cm
- **Stabiler Podestboden:** 19 mm starke Glattkantbretter
- **Pfosten:** 66 x 66 mm
- **Bemaßung:** Podesthöhe 150 cm, Brüstungshöhe 60 cm
- **Inklusive:** 2 Tabaluga-Schablonen zum Ausmalen
- **Montage:** 4 Bodenanker notwendig (S. 29)

816.1005.00.00



Abgerundete Sicherheitskappen



Inklusive Sicherheitshaltegriffe



### Inklusive

- großem Spielturm mit Sandkasten
- Brücke
- Spielturm 816 D
- Wasser-Wellenrutsche (ca. 290 cm lang)

7 Jahre starke Partnerschaft



Abb. · 815.1324.00.02 inkl. Wellenrutsche

## Tabaluga Stelzenhaus

- **Firsthöhe:** 332 cm · **Seitenwandhöhe:** 113 cm
- **Dach/Wand:** 19 mm Schalung
- **Podestboden:** stabile, 19 mm starke Glattkantbretter
- **Sockelmaß:** 125 x 235 cm
- **Pfosten:** 70 x 70 mm
- **Bemaßung:** Podesthöhe 150 cm, Brüstungshöhe 60 cm
- Leiter kann variabel angebaut werden
- **inklusive Sicherheitsabdeckungen**
- **inklusive Sicherheitshaltegriffe**
- **Inklusive:** 3 Tabaluga-Schablonen zum Ausmalen
- **witterungsgeschützt durch kesseldruck-imprägniertes Holz**
- **Montage:** 4 Bodenanker notwendig (S. 29)

815.1324.00.00



Inklusive Sicherheitshaltegriffe



Abgerundete Sicherheitskappen

kdi

### Sparset

Inklusive Wellenrutsche für noch mehr Spielspaß  
815.1324.00.02

### Zubehör



Passende Bodenanker für einen sicheren Stand.  
Set aus 8 Ankereisen  
816.0400.00.00



# Kinderspielgeräte



Stabile Eckenverbinder aus Metall

Abb. zeigt Ausführung mit Nestschaukel, Sandkasten und Schaukelbrett. 816.1102.00.03



## Tabaluga Drachentürme

inkl. Sandkasten und breiter Anbauschaukel

Mit Satteldach

- **Gesamthöhe:** 331 cm
- **Sockelmaß:** 415 x 290 cm
- **Stabiler Podestboden:** 19 mm starke Glattkantbretter
- **Pfosten:** 66 x 66 mm
- **Bemaßung:** Podesthöhe 150 cm, Brüstungshöhe 60 cm ab Podest
- alle Holzbauteile sind aus Nadelholz, gehobelt und naturbelassen
- **Inklusive:**
  - stabile Anbauschaukel mit Schaukelnest und Schaukelbrett
  - Sandkasten
  - 2 Tabaluga-Schablonen zum Ausmalen
- **Montage:** 6 Bodenanker notwendig (S. 29)

816.1102.00.03



natur



Draußen spielen macht Spaß! Hier könnt ihr schaukeln, klettern und eurer Fantasie freien Lauf lassen

Tabaluga Wasser-Wellenrutsche (296 cm lang)

816.4001.00.00



Abgerundete Sicherheitskappen



Inklusive Sicherheitsgriffe



Abb. zeigt Ausführung inkl. Wellenrutsche. 816.1002.00.07

## Tabaluga Drachentürme

inkl. Sandkasten



Drachenturm inkl. Sandkasten

Mit Satteldach

- **Sockelmaß:** 100 x 124 cm
- **Gesamthöhe:** 331 cm
- **Stabiler Podestboden:** 19 mm starke Glattkantbretter
- **Dach:** 19 mm starke Dachschalung (ohne Dachbelag, Zubehör: Dachschindeln S. 130)
- **Pfosten:** 66 x 66 mm
- **Bemaßung:** Podesthöhe 150 cm, Brüstungshöhe 60 cm
- **Inkl.:** 2 Tabaluga-Schablonen zum Ausmalen
- **Montage:** 4 Bodenanker notwendig (S. 29)

Inkl. Sandkasten  
816.1002.00.00



natur

Sparsset  
Inklusive Wellenrutsche für große und kleine Abenteurer  
816.1002.00.07



Abgerundete Sicherheitskappen



Inklusive Sicherheitsgriffe





# Kinderspielgeräte



Abb. zeigt Ausführung mit Sandkasten und Wellenrutsche. diese ist gegen eine Aufpreis erhältlich - 816.1001.00.00

## Tabaluga Drachentürme *inkl. Sandkasten*

Mit Puttdach

- **Gesamthöhe:** 299 cm
- **Sockelmaß:** 100 x 82 cm
- **Podestboden:** 19 mm starke Glattkantbretter
- **Pfosten:** 66 x 66 mm
- **Bemaßung:** Podesthöhe 150 cm, Brüstungshöhe 60 cm ab Podest
- alle Holzbauteile sind aus Nadelholz, gehobelt und naturbelassen
- **Inklusive** 2 Tabaluga-Schablonen zum Ausmalen
- **Montage:** 4 Bodenanker notwendig (S. 29)

natur



Spieltrum mit Puttdach



Abgerundete Sicherheitskappen



Inklusive Sicherheitsgriffe

### Sparsset

Inklusive Wellenrutsche für große und kleine Abenteurer

816.1001.00.04



7 Jahre  
starke  
Partnerschaft

## Abenteuerspielhaus Lotti *mit Terrasse und Treppe*

Abenteuerspielhaus Lotti - 815.1220.00.00



natur

- **Gesamthöhe inkl. Schornstein:** 212 cm
- **Sockelmaß:** B 177,5 (inkl. Treppe) x T 200 cm
- **Podestboden:** 18 mm starke Glattkantbretter
- **Pfosten:** 58 x 58 mm
- **Wand:** 14 mm vorgefertigte, stabile Elemente aus naturbelassenem, gehobeltem Fichtenholz
- **Dach:** stabiles Massivholzdach
- **Bemaßung:** Podesthöhe 60 cm
- **Sicherheit:** 1,5 cm breite Spalte an 3 Seiten der Tür verhindert das Einklemmen oder Quetschen der Finger
- **Montage:** 4 Bodenanker notwendig (S. 29)

815.1220.00.00

### Zubehör

Für noch mehr Spielspaß  
Passende Rutsche 120 cm lang, rot  
816.4003.00.00



### Zubehör



Rutsche für 60 cm Podesthöhe



Freizügiges Gestaltungsbeispiel

Abb. zeigt Gestaltungsbispiel · 818.1212.10400



## Tabaluga Drachenhöhle

### Drachenhöhle

- **Abmessungen:** 144 x 153 cm
- **Sockelmaß:** 122 x 122 cm
- **Gesamthöhe:** 154 cm
- **inklusive** beweglicher Klapptür und Fensterläden, 3 Tabaluga-Schablonen zum Ausmalen
- alle Holzbauteile sind aus Fichtenholz, naturbelassen oder in Wetterschutzfarbe „schwedenrot“
- 1,5 cm breite Spalte an 3 Seiten den Tür- und Fensterladenflügel verhindert das Einklemmen oder Quetschen der Finger

naturbelassen  
818.1212.10400

schwedenrot  
818.1212.13400



Abb. zeigt Tabaluga Spielplatz in schwedenrot · 818.1212.13430



## Tabaluga Spielplatz

inkl. Sandkasten, Pergola und Schatztruhe

Spielplatz inkl. Haus Drachenhöhle, Sandkasten, Pergola und Schatztruhe

- **Abmessungen:** 286 x 153 cm
- **Sockelmaß:** 275 x 122 cm
- **Gesamthöhe:** 154 cm
- **inklusive** beweglicher Klapptür und Fensterläden (in Haus Drachenhöhle), Sandkasten, Pergola, Schatztruhe und 3 Tabaluga-Schablonen zum Ausmalen
- alle Holzbauteile sind aus Fichtenholz, naturbelassen oder in Wetterschutzfarbe „schwedenrot“

**Alles dabei**  
Tabaluga Spielplatz naturbelassen  
inkl. Sandkasten, Pergola und Schatztruhe  
818.1212.10430



**Alles dabei**  
Tabaluga Spielplatz schwedenrot  
inkl. Sandkasten, Pergola und Schatztruhe  
818.1212.13430



Der ganz große Spaß für Ihre Kinder



Tabaluga Kletterstation - 816.3006.00.00

## Tabaluga Kletterstation

- **Abmessungen:** 207 x 108 cm oder 306 x 9 cm
- **Gesamthöhe:** 167 cm
- **inklusive** 5 hochwertigen Klettersteinen für einen sicheren Halt beim Klettern, 3 pulverbeschichtete Hangelstangen
- alle Holzbauteile sind aus naturbelassenem Fichtenholz
- **Inklusive:** 3 Tabaluga-Schablonen zum Ausmalen
- **Montage:** 4 Bodenanker notwendig (S. 29)

natur



5 stabile Klettersteine inklusive

816.3006.00.00

### Zubehör

Für einen sicheren Stand  
Passende Befestigungsanker (4 Stück)  
650.0400.00.00

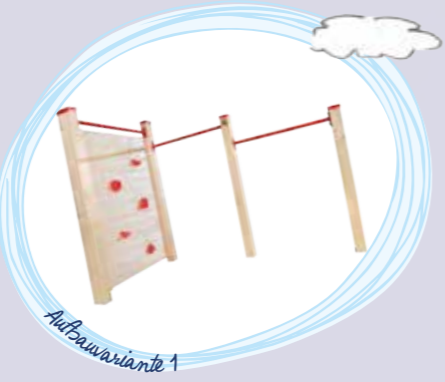

Aufbauvariante 1



Aufbauvariante 2



Tabaluga Klettergerüst inkl. Tornetz - 816.3001.10.00

## Tabaluga Klettergerüst inklusive Tornetz

- **Abmessungen:** 210 x 103 cm
- **Gesamthöhe:** 217 cm
- **inklusive** pulverbeschichteten Metall Hangel- und Kletterstangen
- alle Holzbauteile sind aus Fichtenholz
- **Inklusive:** 2 Tabaluga-Schablonen zum Ausmalen
- **Montage:** 4 Bodenanker notwendig (S. 29)

natur

**Klettergerüst**  
inklusive Tornetz, Metall Hangel- und Kletterstangen  
816.3001.10.00

### Zubehör

Für einen sicheren Stand  
Bodenanker-Set (4 Stück)  
816.0400.00.00



Passende Bodenanker für einen sicheren Stand.





Abb. zeigt Ausführung mit Wellenrutsche, diese ist gegen Aufpreis erhältlich - 816.2001.00.00



Abb. zeigt Ausführung mit einer Nestschaukel - 816.2101.00.00

## Tabaluga Drachenschaukel

- **Gesamthöhe:** 240 cm
- **Außenmaße:** 378 x 284 cm (Schaukel mit Klettereinheit und Podest mit 150cm Podesthöhe)
- **Pfosten:** 90 x 90 mm, naturbelassen
- alle Holzteile aus Nadelholz, gehobelt und naturbelassen
- dauerhafte, stabile Konstruktion durch Metallverbinder
- **Inklusive:** 2 Tabaluga-Schablonen zum Ausmalen
- **Montage:** 6 Bodenanker notwendig (S. 29)
- **Hinweis:** nicht für die Montage von 2 Schaukelnestern geeignet



### Zubehör

**Schaukelnest**  
Für den Einsatz an den weka Doppel- und Anbauschaukeln. Durchmesser ca. 100 cm. Maximal belastbar bis 150 kg.  
Inkl. Montagematerial  
816.2100.00.00



**Für einen sicheren Stand**  
Bodenanker-Set (4 Stück)  
816.0400.00.00



Passende Bodenanker für einen sicheren Stand.

Podestschaukel mit Klettereinheit, Schaukelnest & Schaukelbrett  
816.2102.00.00

Podestschaukel mit Klettereinheit & 2 Schaukelbrettern  
816.2002.00.00

natur



## Tabaluga Doppelschaukel

- **Gesamthöhe:** 240 cm
- **Außenmaße:** 340 x 290 cm (Doppelschaukel)
- **Pfosten:** 90 x 90 mm, naturbelassen
- alle Holzteile aus Nadelholz, gehobelt und naturbelassen
- dauerhafte, stabile Konstruktion durch Metallverbinder
- **Inklusive:** 2 Tabaluga-Schablonen zum Ausmalen
- **Hinweis:** Die Schaukeln müssen mit H-Ankern im Boden verankert werden (Seite 29); nicht für die Montage von 2 Schaukelnestern geeignet



Doppelschaukel mit Schaukelnest & Schaukelbrett  
816.2101.00.00

Doppelschaukel mit 2 Schaukelbrettern  
816.2001.00.00



### Zubehör

**Befestigungsanker**  
für den stabilen Stand  
Set aus 4 Befestigungsankern  
650.0400.00.00



Unverbindliche Preisempfehlung:





NEU!

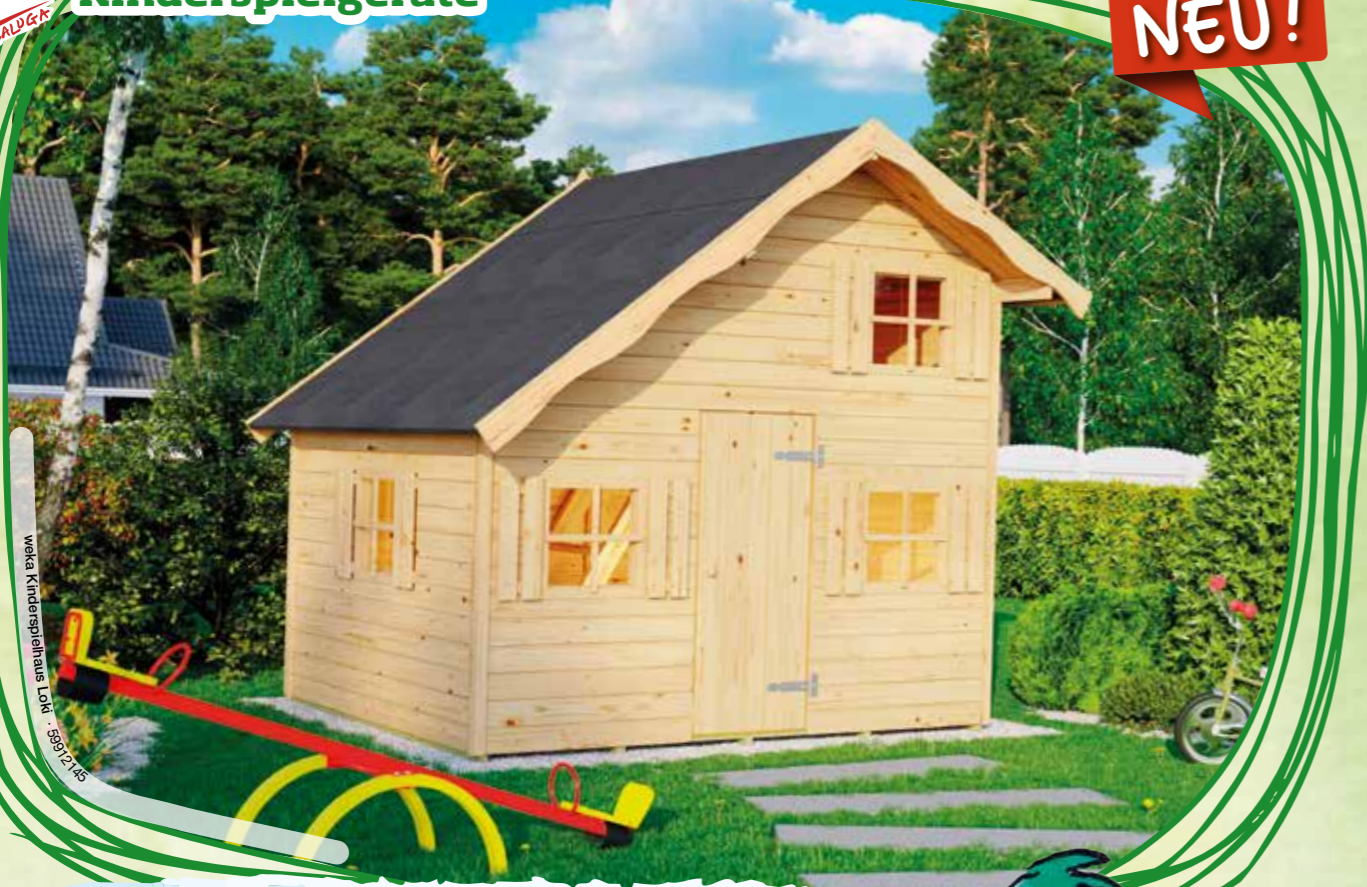

# Tabaluga Kinderspielhaus Loki



- für Kinder bis 6 Jahre
- **Gesamthöhe:** 228 cm
- **Außenmaße:** 220 x 180 cm  
(Schlafboden 49,5 x 180 cm)
- **Wand:** 15 mm
- **Dach:** 15 mm
- **Dachbelag:** Zubehör: Dachbahn Seite 149
- einfacher Aufbau durch Elementbauweise
- 15 mm starkes Bodenelement
- **Ausführung:** ① naturbelassen



59912145

NEU!



# Tabaluga Stelzenhaus Tommy

- für Kinder bis 6 Jahre
- **Gesamthöhe:** 282 cm
- **Außenmaße:** 179 x 276 cm  
(Spielhaus 120 x 179 cm),
- **Wand:** 15 mm
- **Dach:** 15 mm
- **Dachbelag:** Zubehör: Dachbahn Seite 149
- einfacher Aufbau durch Elementbauweise
- **Montage:** 4 Bodenanker notwendig (S. 29)
- **Ausführung:** ① naturbelassen



59912125

## Zubehör

Für einen sicheren Stand  
Bodenanker-Set (4 Stück)  
816.0400.00.00



Passende Bodenanker für einen sicheren Stand.



# Ab sofort im Buchhandel und als Hörbuch-CD mit der Titelmusik von Peter Maffay!

## Folge Anouk



# Gutenachtgeschichten für neugierige Kids!





## TABALUGA Federdrachen

- **Gesamthöhe:** 86 cm
- **Sitzhöhe:** 57 cm
- **max. Belastbarkeit:** 50 kg
- gefertigt aus hochwertigem, stabilem und witterungsbeständigem Kunststoff (HDPE)
- inklusive massiver Stahlfeder und Standfuß
- **Hinweis:** Bei dieser Artikelnummer wird ein Bodenanker mitgeliefert, der in ein Betonfundament im Erdreich eingelassen werden muss.

Spielfreude pur - für das tolle Kitzeln im Bauch beim Hin- und Herwippen.

816.5001.00.00



Inklusive massiver Stahlfeder



Stabile Haltegriffe & Fußstützen

Zugelassen für öffentliche Einrichtungen wie z. B. Kindergärten und Spielplätze! (entspricht allen Anforderungen der Europäischen Norm EN 1176-1,6:2008)



## Tabaluga Zubehör

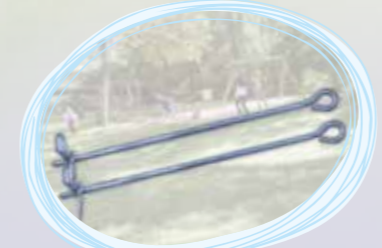

**Befestigungsanker**  
für den stabilen Stand der Türme

Set 1 mit 4 Ankern  
**816.4009.00.01**

Set 2 mit 6 Ankern  
**816.4009.00.02**



**Bodenanker**  
für den stabilen Stand

Set aus 4 Befestigungsankern  
**650.0400.00.00**

Set aus 8 Ankereisen  
**816.0400.00.00**



**Kletterwand mit 5 Steinen**  
max. B 100 cm, H 150 cm, 19 mm, naturbelassen, inklusive 5 Steinen aus rotem Kunststoff, TÜV-geprüft

**816.3002.00.00**



**Wellenwasserrutsche rot**  
für alle WEKA-Spieltürme, Länge ca. 290 cm, Innenbreite ca. 30 cm, aus rotem Kunststoff, TÜV-geprüft, mit Wasseranschluss für handelsüblichen Gartenschlauch

**816.4001.00.00**



**Anbauschaukel**  
für Türme 816 (außer 816 D) mit 2 Schaukelbrettern

**816.2003.00.00**

zzgl. Set aus 2 Befestigungsankern  
**670.0200.00.00**



**Brücke**  
für Türme des Typs 816 Verbindungselement, naturbelassen, Massivholz, B 160 x T 107 x H 91 cm

**816.3004.00.00**



**Verkleidung**  
für Turm 816 D aus Massivholz, 19 mm, naturbelassen

**816.3005.00.00**



weka Sandkastenschiff 196 A · 196.0115.00.00 · Gestaltungsbeispiel

**Mehr Vorteile**

- » Sandkastenschiff mit toller Kajüte
- » inklusive Mast und Segel
- » für alle reiselustigen Abenteurer

**weka Sandkastenschiff 196 A**

- **Gesamthöhe:** 153 cm mit Schornstein
- **Wand:** 18 mm starke Wände
- **Dach:** Massivholzdach
- **Inklusive:** Kajüte, Mast, Segel und Seile
- aus naturbelassenem Kiefernholz
- ohne Boden
- **Ausführung:** ① naturbelassen

weka Sandkastenschiff 196 A  
Inkl. Kajüte, Sandkasten mit Sitzbrettern, Mast und Segel

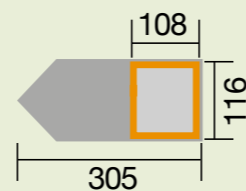

196.0115.00.00



weka Sandkasten 196 B Gr. 2 · 196.0116.00.00

**Mehr Vorteile**

- » rundum wetterschutzlasert
- » praktische Sitzbänke durch faltbare Sandkastenabdeckung

**weka Sandkasten 196 B**

- **Gesamthöhe:** 24 cm
- **Wand:** 18 mm starke Wände
- **Klappbare Abdeckung:** dient dem Schutz des Sandes vor Verunreinigung und ist gleichzeitig eine praktische Sitzgelegenheit
- aus wetterschutzlasertem Kiefernholz
- ohne Boden

weka Sandkasten 196 B  
Mit klappbaren Abdeckelementen und Sitzbänken

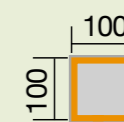

196.0117.00.00

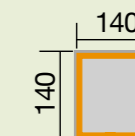

196.0116.00.00

**extra groß**



Unverbindliche Preisempfehlung:



Hier macht spielen Spaß!



**Inklusive Abdeckung zum Schutz des Sandes vor Verunreinigung!**





Unverbindliche Preisempfehlung:



weka Kinderspielhaus 815 - 815.1212.15.00 - Vorhänge nicht im Lieferumfang enthalten

### Mehr Vorteile

- » 3 große Fensteröffnungen
- » naturbelassenes Fichtenholz zum kreativen Gestalten

14 mm WANDSTÄRKE

### weka Kinderspielhaus 815

- für Kinder bis 6 Jahre
- Gesamthöhe: 153,5 cm
- Wand: 14 mm
- Dach: grüne, reißfeste Gewebeplane
- einfacher Aufbau durch Elementbauweise
- durch kompakte Maße auch als Indoor-Spielhaus nutzbar
- ohne Boden
- Ausführung: ① naturbelassen

weka Kinderspielhaus 815

3 Fensteröffnungen,  
1 Türöffnung 52 x 79 cm

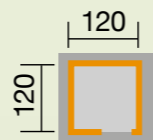

815.1212.15.00



### Mehr Freude im Garten mit unseren WEKA Pools

Mehr dazu ab Katalog-Seite 219 oder online auf [www.weka-holzbau.com/produkte/swimmingpools](http://www.weka-holzbau.com/produkte/swimmingpools)



# Mehr Spaß Mehr Zuhause Mehr Miteinander





weka Gerätthaus 346 - 346.1818.30.04

Mehr Inklusive

- » vorgefertigte Wandelemente
- » Bitumen-Dachbelag\*
- » Fensterausschnitt

weka Gartenhaus 345/346

- **Firsthöhe:** 217 cm · **Seitenwand:** 174 cm
- **Wand:** 14 mm
- **Bauweise:** Elementbauweise
- **Boden:** ohne Boden, mit kesseldruckimprägniertem (witterungsgeschützten) Bodenrahmen, passende Massivholzböden als Zubehör
- **Dach:** 16 mm Spanplatten-Satteldach
- **Dachüberstände:** vorn + hinten 10 cm (11cm bei Gr. 2), Seiten 10 cm (12 cm bei Gr. 2)
- **Dachbelag:** Bitumen-Dachbelag zur Ersteindeckung\*, Zubehör: Dachschindeln S. 151
- **Fensterausschnitt:** B 52,5 x 42,5 cm, feststehend
- **Tür (lichtes Maß):** Größe 1 + 2 Massivholz-Einzeltür B 69 x H 167 cm · Massivholz-Doppeltür B 111 x H 167 cm
- **Ausführung:** ① naturbelassen

weka Gartenhaus 345



mit Einzeltür & Fenster in der Front

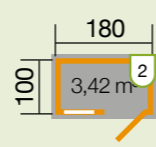

Gr. 1 naturbelassen 345.1810.30.04

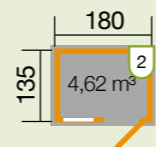

Gr. 2 naturbelassen 345.1813.30.04

weka Gartenhaus 346



mit Doppeltür & Fenster in der Seitenwand

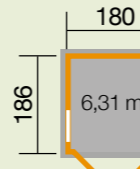

naturbelassen 346.1818.30.04

weka Montageservice

Zum günstigen Festpreis. Wir sind für Sie da!

Dieses Zeichen zeigt Ihnen bei den jeweiligen Hausgrößen den Paketbedarf an Dachschindeln.

Zubehör-Tipp



Massivholzboden 16 mm stark, naturbelassen

- **Massivholzboden**
- für Gerätehaus Einzeltür, Gr. 1 345.0118.10.00
- für Gerätehaus Einzeltür, Gr. 2 345.0118.13.00
- für Gerätehaus Doppeltür 345.0118.18.00

Mehr Zubehör



Die ideale Ergänzung

Schützen Sie Ihr neues Gartenhaus mit den hochwertigen Dachschindeln in Rechteck- oder Biberschwanzform und in verschiedenen Farben. (s. S. 151)



weka Schwedenhaus Gr. 3 - 349.2424.23000 - Abb. mit Zubehör Dachschindeln (gegen Aufpreis)

Mehr Inklusive

- » Massivholzdach & -boden
- » Fenster im Wandelement
- » hochwertige Drückergarnitur

weka Schwedenhaus 348/349

- **Gesamthöhe:** 220 cm (230 cm Gr. 3) · **Seitenwand:** 185 cm
- **Wand:** 16 mm starke Deckelschalung auf 16 mm starker Bodenschalung (siehe Info-Grafik „Einfacher Aufbau“), sägerauhe „Schwedenoptik“, beidseitig farbig behandelt, sehr stabile Konstruktion
- **Bauweise:** Elementbauweise
- **Boden:** 19 mm stabiler Massivholzboden
- **Dach:** 19 mm stabiles Massivholz-Satteldach
- **Dachüberstände:** vorn + seitlich 20 cm
- **Dachbelag:** inkl. Dachpappe zur Ersteindeckung\*
- **Fenster:** 1 feststehendes Fenster im Wandelement
- **Tür:** Größe 1 + 2 breite Einzeltür B 76 x H 176 cm (lichtes Maß), Größe 3 breite Doppeltür B 117 x H 176 cm (lichtes Maß), inkl. hochwertiger Drückergarnitur mit Profilzylinderschloss und 3 Schlüsseln
- **Ausführung:** ① naturbelassen, ② schwedenrot, ③ anthrazit
- **WEKA Vorteil:** witterungsgeschützte Unterkonstruktion

16 mm WANDSTÄRKE

①

②

③

weka Schwedenhaus 348/349

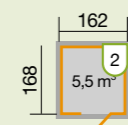

Gr. 1 naturbelassen 348.1617.20000

Gr. 1 schwedenrot 348.1617.23000

Gr. 1 anthrazit 348.1617.26000

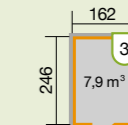

Gr. 2 naturbelassen 348.1624.20000

Gr. 2 schwedenrot 348.1624.23000

Gr. 2 anthrazit 348.1624.26000

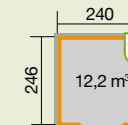

Gr. 3 naturbelassen 349.2424.20000

Gr. 3 schwedenrot 349.2424.23000

Gr. 3 anthrazit 349.2424.26000

weka Montageservice

Zum günstigen Festpreis. Wir sind für Sie da!

Einfacher Aufbau - höchste Stabilität durch vorgefertigte Wandelemente

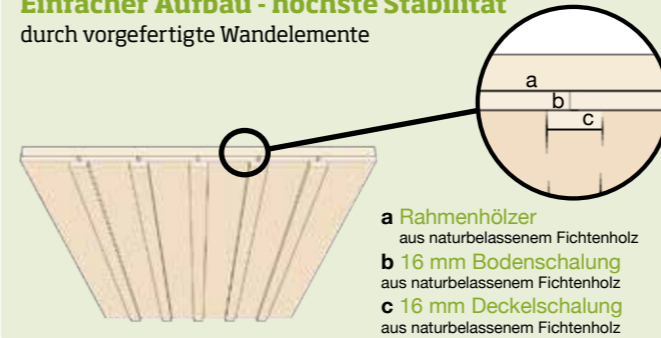

weka Schwedenhaus Gr. 3 - 349.2424.26000 - Abb. mit Zubehör (geg. Aufpreis)



weka Gartenhaus 317 Gr. 2 - naturbelassen Abb. mit Zubehör Dachschildeln (gegen Aufpreis)

**Mehr Inklusive**

- » Massivholzdach & -boden
- » Massivholz-Einzeltür
- » Bitumen-Dachbelag\*

**Mehr Inklusive**

- » breite Doppeltür
- » Massivholzdach
- » Massivholzboden



weka Gartenhaus 316 Gr. 4 - 316.2525.20400

**weka Gartenhaus 317**

- **Firsthöhe:** 200 cm (208 cm bei Gr. 2) - **Seitenwand:** 174 cm
- **Wand:** 19 mm dicke Blockbohlen
- **Bauweise:** modernes Schraubsystem
- **Boden:** 16 mm starker Massivholzboden mit Nut und Feder, Oberseite glatt gehobelt
- **Dach:** 16 mm starkes Massivholz-Satteldach mit Nut und Feder, Unterseite glatt gehobelt
- **Dachüberstände:** vorn + hinten 12 cm, Seiten ca. 19 cm
- **Dachbelag:** Bitumen-Dachbelag zur Ersteindeckung\*, Wir empfehlen Ihnen unsere Dachschildeln S. 149.
- **Tür:** **Massivholz-Einzeltür** B 75 x H 180 cm (lichtes Maß)
- **Ausführung:** ① naturbelassen, ② „Eiche hell lasiert“
- **WEKA Vorteil:** witterungsgeschützte Unterkonstruktion

**weka Gartenhaus 317**

**Gr. 1 naturbelassen**  
317.1513.20400

**Gr. 2 naturbelassen**  
317.1515.20400

**Gr. 2 lasiert**  
317.1515.21400

**weka Montageservice**  
Zum günstigen Festpreis. Wir sind für Sie da!

x Dieses Zeichen zeigt Ihnen bei den jeweiligen Hausgrößen den Paketbedarf an Dachschildeln.

**weka Gartenhaus 316**

- **Firsthöhe:** 221 cm - **Seitenwand:** 185 cm
  - **Wand:** 19 mm dicke Blockbohlen
  - **Bauweise:** modernes Schraubsystem
  - **Boden:** 16 mm starker Massivholzboden mit Nut und Feder, Oberseite glatt gehobelt
  - **Dach:** 16 mm starkes Massivholz-Satteldach mit Nut und Feder, Unterseite glatt gehobelt
  - **Dachüberstände:** vorn + hinten 12 cm, Seiten ca. 19 cm
  - **Dachbelag:** Bitumen-Dachbelag zur Ersteindeckung\*, Wir empfehlen Ihnen unsere Dachschildeln S. 149.
  - **Tür:** **Massivholz-Doppeltür** B 150 x H 180 cm (lichtes Maß)
  - **Ausführung:** ① naturbelassen, ② „Eiche hell lasiert“
  - **WEKA Vorteil:** witterungsgeschützte Unterkonstruktion
- Andere Dachform – Flachdach-Variante auf Seite 76**

**weka Gartenhaus 316**

**Gr. 1 naturbelassen**  
316.2015.20400

**Gr. 3 naturbelassen**  
316.2520.20400

**Gr. 1 lasiert**  
316.2015.21400

**Gr. 3 lasiert**  
316.2520.21400

**Gr. 4 naturbelassen**  
316.2525.20400

**Gr. 5 naturbelassen**  
316.2530.20400

**Gr. 4 lasiert**  
316.2525.21400

**Gr. 5 lasiert**  
316.2530.21400

x Dieses Zeichen zeigt Ihnen bei den jeweiligen Hausgrößen den Paketbedarf an Dachschildeln.

**Preistreffer**

**Gr. 2 natur**  
316.2020.20400

**Gr. 2 lasiert**  
316.2020.21400

**Zubehör-Tipp**

**Die ideale Ergänzung**  
Schützen Sie Ihr neues Gartenhaus mit den hochwertigen Dachschildeln in Rechteck- oder Biberschwanzform und in verschiedenen Farben. (s. S. 151)

**Optimaler Schutz vor Wind und Wetter**

**Ihr Vorteil**  
Einige Modelle sind werksseitig bereits mit der Wetterschutzlasur „Eiche hell“ vorbehandelt.

**Zubehör-Tipp**

**Das passende Schleppdach**

**Für modernes Schraubsystem 19 + 21 mm Wandstärke**  
Sockelmaß B 86 x T 180 cm, ab Haustiefe 194 cm (1 Paket Schindeln werden benötigt)

**naturbelassen**  
330.0106.20400

**lasiert**  
330.0106.21400

**weka Montageservice**  
Wir sind für Sie da!



weka Gartenhaus 223 Gr. 1 · 223.2115.10400 · Abb. mit Zubehör Dachschindeln (gegen Aufpreis)

**Mehr Inklusive**  
 » hochwertige Rahmentür  
 » Massivholzdach & -boden  
 » Bitumen-Dachbelag\*

- 21 mm WANDSTÄRKE
- 1
- 2
- 3
- 4

**weka Gartenhaus 223**

- **Firsthöhe:** 230 cm · **Seitenwand:** 196 cm
- **Wand:** 21 mm dicke Blockbohlen
- **Bauweise:** modernes Schraubsystem
- **Boden:** Massivholzboden mit Nut und Feder, Oberseite glatt gehobelt, naturbelassen
- **Dach:** Massivholz-Satteldach mit Nut und Feder, Unterseite glatt gehobelt, naturbelassen
- **Dachüberstände:** vorn + hinten 12 cm, Seiten Einzeltür ca. 27 cm, Doppeltür ca. 22 cm
- **Dachbelag:** Bitumen-Dachbelag zur Ersteindeckung\*, Zubehör: Dachschindeln S. 149
- **Tür:** Rahmen-Einzeltür B 81 x H 173 cm (lichtes Maß), inkl. hochwertiger Drückergarnitur mit Profilzylinderschloss und 3 Schlüsseln
- **Ausführung:** ① naturbelassen, ② schwedenrot, ③ grau, ④ anthrazit
- **WEKA Vorteil:** witterungsgeschützte Unterkonstruktion



weka Gartenhaus 223

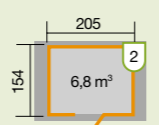

- Gr. 1 naturbelassen 223.2115.10400
- Gr. 1 schwedenrot 223.2115.13400
- Gr. 1 grau 223.2115.15400
- Gr. 1 anthrazit 223.2115.16400



weka Gartenhaus 223 223.2115.16400

**weka Montageservice**  
 Zum günstigen Festpreis. Wir sind für Sie da!

**Zubehör-Tipp**



**Die ideale Ergänzung**  
 Jetzt gleich die passenden Kastenrinnensets bestellen (s. S. 150)



**Optimaler Schutz vor Wind und Wetter**  
**Ihr Vorteil**  
 Einige Modelle sind werkseitig bereits mit einer Witterschutzfarbe zweifach vorbehandelt.

**weka PREIS-TREFFER**

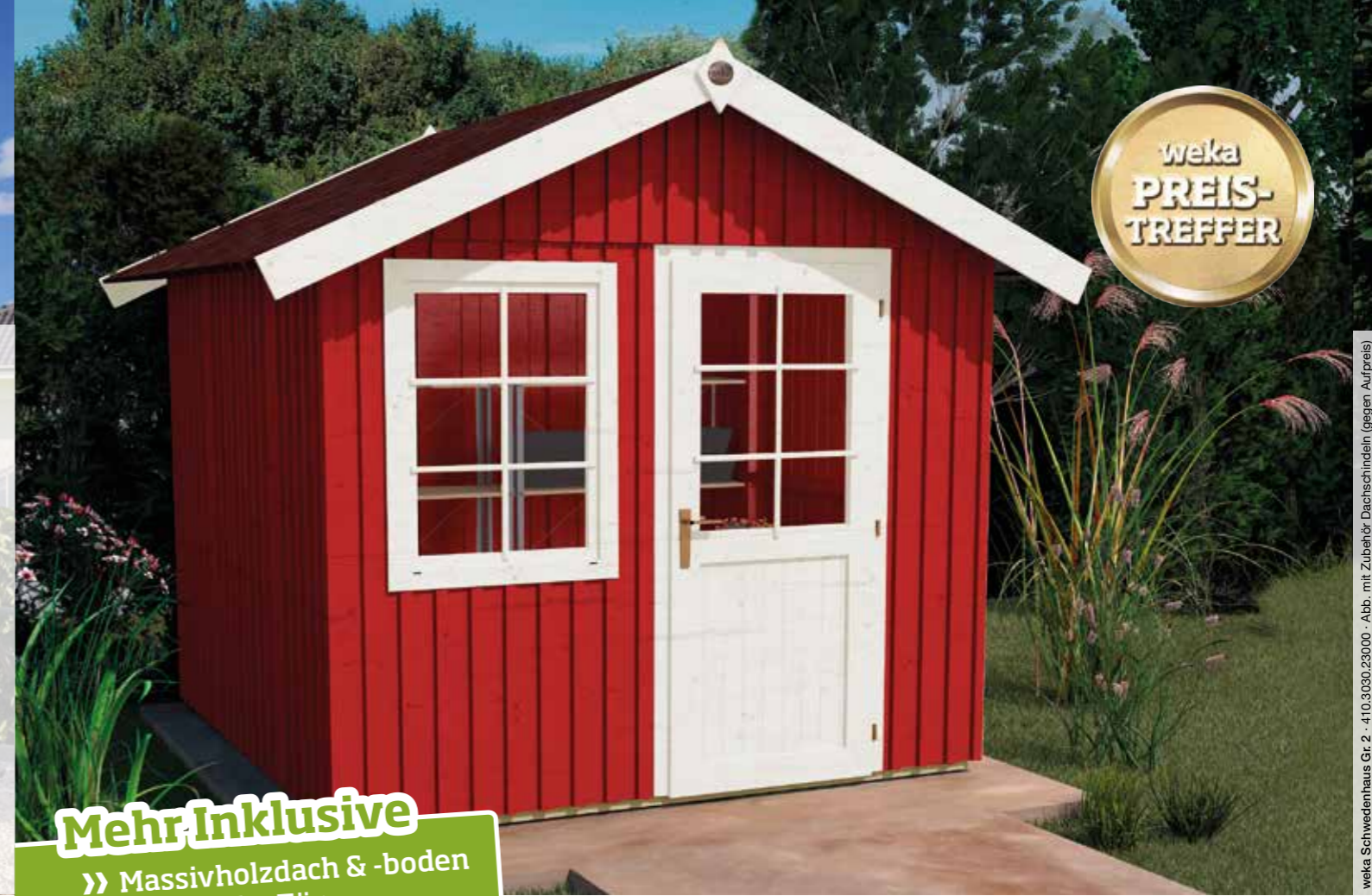

weka Schwedenhaus Gr. 2 · 410.3030.23000 · Abb. mit Zubehör Dachschindeln (gegen Aufpreis)

**Mehr Inklusive**  
 » Massivholzdach & -boden  
 » extra hohe Tür  
 » Dreh-/Kippfenster

- 22 mm WANDSTÄRKE
- 1
- 2

**weka Schwedenhaus 410**

- **Gesamthöhe:** 277 cm · **Seitenwand:** 207 cm
- **Wand:** 22 mm starke Deckelschalung auf 22 mm starker Bodenschalung (siehe Info-Grafik „Einfacher Aufbau“), sägerauhe „Schwedenoptik“, beidseitig farbig behandelt, sehr stabile Konstruktion
- **Bauweise:** Elementbauweise
- **Boden:** 19 mm stabiler Massivholzboden
- **Dach:** 19 mm stabiles Massivholz-Satteldach
- **Dachüberstände:** vorn 22 cm, seitlich 26 cm (Gr. 2 29 cm)
- **Dachbelag:** inkl. Dachpappe zur Ersteindeckung\*
- **Fenster:** 1 Dreh-/Kippfenster
- **Tür:** extra hohe Einzeltür B 81 x H 195 cm (lichtes Maß), inkl. hochwertiger Drückergarnitur mit Profilzylinderschloss und 3 Schlüsseln
- **Ausführung:** ① naturbelassen, ② schwedenrot
- **WEKA Vorteil:** witterungsgeschützte Unterkonstruktion

**Preistreffter**



weka Schwedenhaus 410

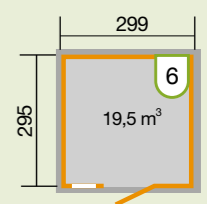
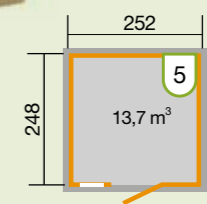

Gr. 1 naturbelassen 410.2525.20000

Gr. 2 naturbelassen 410.3030.20000

Gr. 1 schwedenrot 410.2525.23000

Gr. 2 schwedenrot 410.3030.23000

**x** Dieses Zeichen zeigt Ihnen bei den jeweiligen Hausgrößen den Paketbedarf an Dachschindeln.

**Einfacher Aufbau - höchste Stabilität**  
 durch vorgefertigte Wandelemente

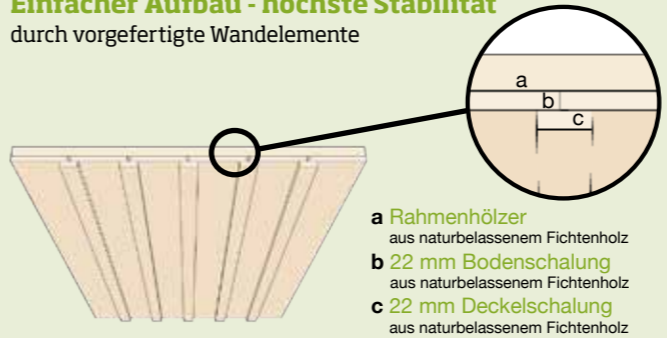

weka Schwedenhaus + Gr. 1 · 410.2525.20000



**NEU!**



## Mehr Inklusive

- » Rahmen-Doppeltür
- » Massivholzdach & -boden
- » Bitumen-Dachbelag\*

- 21 mm WANDSTÄRKE
- 1
- 2
- 3
- 4

## weka Gartenhaus 224 A + 224

- **Firsthöhe:** 230 cm · **Seitenwand:** 196 cm
  - **Wand:** 21 mm dicke Blockbohlen
  - **Bauweise:** modernes Schraubsystem
  - **Boden:** Massivholzboden mit Nut und Feder, Oberseite glatt gehobelt, naturbelassen
  - **Dach:** Massivholz-Satteldach mit Nut und Feder, Unterseite glatt gehobelt, naturbelassen
  - **Dachüberstände:** vorn + hinten 12 cm, Seiten ca. 23,9 cm
  - **Dachbelag:** Bitumen-Dachbelag zur Ersteindeckung\*, Zubehör: Dachschindeln S. 151
  - **Tür:** **weka GH 224 A:** moderne Design-Doppeltür, **weka GH 224:** Rahmen-Doppeltür, inkl. hochwertiger Drückergarnitur mit Profilzylinderschloss und 3 Schlüsseln
  - **Ausführung:** ① naturbelassen, ② schwedenrot ③ grau, ④ anthrazit
  - **WEKA Vorteil:** witterungsgeschützte Unterkonstruktion
- Andere Dachform – Flachdach-Variante auf Seite 75**

**weka Gartenhaus 224 A**  
inkl. moderner Design-Doppeltür  
B 141 x H 173 cm (lichtes Maß)

**NEU!**

**Gr. 1 naturbelassen**  
224.2121.10010

**Gr. 1 schwedenrot**  
224.2121.13010

**Gr. 1 grau**  
224.2121.15010

**Gr. 1 anthrazit**  
224.2121.16010

**Gr. 2 naturbelassen**  
224.2424.10010

**Gr. 2 schwedenrot**  
224.2424.13010

**Gr. 2 grau**  
224.2424.15010

**Gr. 2 anthrazit**  
224.2424.16010

**weka Gartenhaus 224**  
inkl. Rahmen-Doppeltür  
B 165 x H 173 cm (lichtes Maß)

**Gr. 2 naturbelassen**  
224.2424.10400

**Gr. 2 schwedenrot**  
224.2424.13400

**Gr. 2 grau**  
224.2424.15400

**Gr. 2 anthrazit**  
224.2424.16400

**weka Montageservice**  
Zum günstigen Festpreis.  
Wir sind für Sie da!

### Preistreffter

**weka Gartenhaus 224**

**Gr. 1 natur**  
224.2121.10400

**Gr. 1 rot**  
224.2121.13400

**Gr. 1 grau**  
224.2121.15400

**Gr. 1 anthrazit**  
224.2121.16400

## Zubehör-Tipp

**Die ideale Ergänzung**  
Schützen Sie Ihr neues Gartenhaus mit den hochwertigen Dachschindeln in Rechteck- oder Biberschwanzform und in verschiedenen Farben. (s. S. 151)

**Ästhetisch & modern**  
Unser Klassiker mit moderner Design-Doppeltür ist praktisch und zieht die Blicke auf sich.

weka Gartenhaus 224 Gr. 1 · 224.2424.10400 grau

## Zubehör-Tipp

**Das passende Schleppdach**

**Für modernes Schraubsystem 19 + 21 mm Wandstärke**

Sockelmaß B 86 x T 180 cm, ab Haustiefe 194 cm (1 Paket Schindeln werden benötigt)

**naturbelassen** 330.0106.20400    **weiß** 330.0106.11000

**weka Lieferservice**  
Zuverlässig bis an die Bordsteinkante!



weka Gartenhaus 218 Gr. 1 · 218.2421.76041

**Mehr Inklusiv**

- » Rahmen-Doppeltür
- » Massivholzdach
- » Massivholzboden

28 mm WANDSTÄRKE

**Gartenhaus „wekaLine“ 218**

- **Firsthöhe:** 234 cm (245 cm bei Gr. 2,3 und 4)
- **Wand:** 28 mm dicke Blockbohlen im exklusiven „wekaLine“-Profil
- **Bauweise:** modernes Schraubsystem
- **Boden:** 16 mm starker Massivholzboden glatt gehobelt
- **Dach:** 16 mm starkes Massivholz-Satteldach
- **Dachüberstände:** vorn 22 cm
- **Dachbelag:** Bitumen-Dachbelag zur Ersteindeckung\*, Zubehör: hochwertige Bitumendachschindeln zum optimalen Schutz vor UV-Strahlung und Witterungseinflüssen S. 151
- **Tür:** Massive, 2-flügelige Tür 154 x 180 cm mit Zylinderschloß inkl. 3 Schlüsseln, liches Maß (Durchgang): 143 x 174 cm
- **Ausführung:** ① naturbelassen, ② schwedenrot ③ anthrazit
- **WEKA Vorteil:** witterungsgeschützte Unterkonstruktion

Andere Dachform – Pultdach-Variante auf Seite 98

Dieses Zeichen zeigt Ihnen bei den jeweiligen Hausgrößen den Paketbedarf an Dachschindeln.

**Das Besondere**

**Design & Funktion**

WEKA-Gartenhäuser mit dem markanten wekaLine-Blockbohlenprofil sind ein echter Blickfang und etwas ganz Besonderes. Mit diesen exklusiven Gartenhäusern holen Sie sich ein edles Stück Design in Ihren Garten.



weka Gartenhaus 253 Gr. 2 · 253.3725.10.00 · Abb. mit Zubehör Dachschindeln (gegen Aufpreis)

**Mehr Inklusiv**

- » Massivholzdach & -boden
- » Rahmen-Doppeltür
- » Einzelflügeltür

28 mm WANDSTÄRKE

**weka Gartenhaus 253**

- **Firsthöhe:** 270 cm · **Seitenwand:** 199 cm
- **Wand:** 28 mm dicke Blockbohlen
- **Bauweise:** klassisches Stecksystem
- **Boden:** 16 mm starker Massivholzboden mit Nut und Feder
- **Dach:** 16 mm starkes Massivholzdach mit Nut und Feder, Vordach 50 cm
- **Dachüberstände:** hinten 10 cm, Seiten ca. 25 cm
- **Dachbelag:** Bitumen-Dachbelag zur Ersteindeckung\*,
- **Tür:** Rahmen-Doppeltür B 143 x H 174 cm (lichtes Maß), inkl. hochwertiger Drückergarnitur mit Profilzylinderschloß und 3 Schlüsseln, Einzelflügeltür B 75 x H 174 cm mit Sicherheitsüberwurf und Drehöse
- **Ausführung:** ① naturbelassen
- **WEKA Vorteil:** witterungsgeschützte Unterkonstruktion

Andere Dachform – Flachdach-Variante auf Seite 99

Dieses Zeichen zeigt Ihnen bei den jeweiligen Hausgrößen den Paketbedarf an Dachschindeln.

**Zubehör-Tipp**



**Die ideale Ergänzung**

Schützen Sie Ihr neues Gartenhaus mit den hochwertigen Dachschindeln in Rechteck- oder Biberschwanzform und in verschiedenen Farben. (s. S. 151)

**Unsere Empfehlung**



**Das passende Schleppdach**

**Für modernes Schraubsystem 19 + 21 mm Wandstärke**

Sockelmaß B 86 x T 180 cm, ab Haustiefe 194 cm (1 Paket Schindeln werden benötigt)

- naturbelassen** 330.0106.20400
- weiß** 330.0106.11000

weka Gartenhaus „wekaLine“ 218

<b>Gr. 1 naturbelassen</b> 218.2421.70041	<b>Gr. 2 naturbelassen</b> 218.3021.70041
<b>Gr. 1 schwedenrot</b> 218.2421.73041	<b>Gr. 2 schwedenrot</b> 218.3021.73041
<b>Gr. 1 anthrazit</b> 218.2421.76041	<b>Gr. 2 anthrazit</b> 218.3021.76041
<b>Gr. 3 naturbelassen</b> 218.3024.70041	<b>Gr. 4 naturbelassen</b> 218.3030.70041
<b>Gr. 3 schwedenrot</b> 218.3024.73041	<b>Gr. 4 schwedenrot</b> 218.3030.73041
<b>Gr. 3 anthrazit</b> 218.3024.76041	<b>Gr. 4 anthrazit</b> 218.3030.76041

**weka Montageservice**  
Zum günstigen Festpreis. Wir sind für Sie da!



**Ihr Vorteil**

Einige Modelle sind werksseitig bereits mit einer Witterschutzfarbe zweifach vorbehandelt.





**Mehr Inklusive**

- » Massivboden
- » Massivholzdach
- » Rahmen-Doppeltür

Unverbindliche Preisempfehlung:



weka Gartenhaus 122 Gr. 2 in natur - 122.2424.40001 mit optionalem Schleppdach

28 mm WANDSTÄRKE

**weka Gartenhaus 122**

- **Firsthöhe:** 241 cm (Gr. 1+2), 245 cm (Gr. 3-5)
- **Seitenwand:** 196 cm
- **Wand:** 28 mm dicke Blockbohlen
- **Bauweise:** modernes Schraubsystem
- **Boden:** 16 mm starker Massivholzboden
- **Dach:** 16 mm starkes Massivholz-Satteldach, Vordach: 22 cm
- **Dachüberstände:** Gr. 1: hinten 12 cm, Seiten 22 cm  
Gr. 2: hinten 17 cm, Seiten 22 cm  
Gr. 3: hinten 12 cm, Seiten 40 cm  
Gr. 4: hinten 17 cm, Seiten 40 cm  
Gr. 5: hinten 7cm, Seiten 40 cm
- **Dachbelag:** Bitumen-Dachbelag zur Ersteindeckung\*
- **Tür:** Rahmen-Doppeltür B 165 x H 172 cm, inkl. hochwertiger Drückergarnitur mit Profilzylinderschloss und 3 Schlüsseln
- **Ausführung:** ① naturbelassen, ② schwedenrot, ③ grau, ④ anthrazit
- **WEKA Vorteil:** witterungsgeschützte Unterkonstruktion

Andere Dachform – Flachdach-Variante auf Seite 93



weka Gartenhaus 122

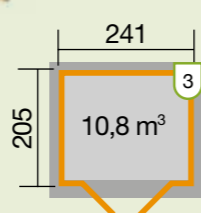

- Gr. 1 naturbelassen 122.2421.40001
- Gr. 1 schwedenrot 122.2421.43001
- Gr. 1 grau 122.2421.45001
- Gr. 1 anthrazit 122.2421.46001

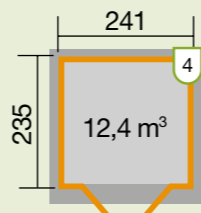

- Gr. 2 naturbelassen 122.2424.40001
- Gr. 2 schwedenrot 122.2424.43001
- Gr. 2 grau 122.2424.45001
- Gr. 2 anthrazit 122.2424.46001

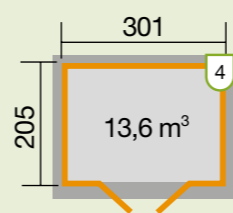

- Gr. 3 naturbelassen 122.3021.40001
- Gr. 3 schwedenrot 122.3021.43001
- Gr. 3 grau 122.3021.45001
- Gr. 3 anthrazit 122.3021.46001

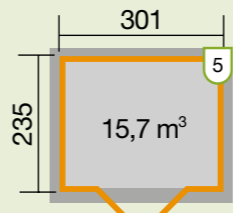

- Gr. 4 naturbelassen 122.3024.40001
- Gr. 4 schwedenrot 122.3024.43001
- Gr. 4 grau 122.3024.45001
- Gr. 4 anthrazit 122.3024.46001

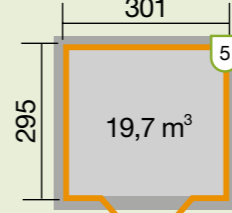

- Gr. 5 naturbelassen 122.3030.40001
- Gr. 5 schwedenrot 122.3030.43001
- Gr. 5 grau 122.3030.45001
- Gr. 5 anthrazit 122.3030.46001

**weka Montageservice**  
Zum günstigen Festpreis. Wir sind für Sie da!

**x** Dieses Zeichen zeigt Ihnen bei den jeweiligen Hausgrößen den Paketbedarf an Dachschindeln.

**4 Ausführungen**

- naturbelassen
- schwedenrot
- grau
- anthrazit



Das Besondere



**Optimaler Schutz vor Wind und Wetter**  
**Ihr Vorteil**  
Einige Modelle sind werksseitig bereits mit einer Witterschutzfarbe zweifach vorbehandelt.

Zubehör-Tipp



**Die ideale Ergänzung**  
Jetzt gleich die passenden Kastenrinnensets bestellen (s. S. 150)

Zubehör-Tipp



**Die ideale Ergänzung**  
Schützen Sie Ihr neues Gartenhaus mit den hochwertigen Dachschindeln in Rechteck- oder Biberschwanzform und in verschiedenen Farben. (s. S. 151)

Unsere Empfehlung



**Das passende Schleppdach**

Für klassisches Stecksystem 28 + 45 mm Wandstärke naturbelassen (2 Paket Schindeln werden benötigt)

- Sockelmaß B 120 x T 230 cm, ab Haustiefe 200 cm 100.1701.00.00
- Sockelmaß B 120 x T 330 cm, ab Haustiefe 300 cm 100.1702.00.00



weka Gartenhaus 150 · 150.4530.00.00 · Abb. mit Zubehör Dachschindeln ( gegen Aufpreis)

**Mehr Inklusive**

- » Massivholzdach & -boden
- » Rahmen-Einzeltür
- » Panorama-Doppeltür

**weka Gartenhaus 150**

- **Firsthöhe:** 290 cm · **Seitenwand:** 238 cm
- **Wand:** 28 mm dicke Blockbohlen
- **Bauweise:** klassisches Stecksystem
- **Boden:** 19 mm starker Massivholzboden
- **Dach:** 19 mm starkes Massivholz-Satteldach
- **Dachüberstände:** alle Seiten ca. 42 cm
- **Dachbelag:** Bitumen-Dachbelag zur Ersteindeckung\*, Zubehör: Dachschindeln S. 151
- **Tür:** Massivholz Rahmen-Doppeltür B 166 x H 173 cm (lichtes Maß), 3-fach Türbänder, seitliche Rahmen-Einzeltür B 81 x H 173 cm (lichtes Maß), inkl. hochwertiger Drückergarnitur mit Profilzylinderschloss und 3 Schlüsseln
- **Ausführung:** ① naturbelassen
- **WEKA Vorteil:** witterungsgeschützte Unterkonstruktion

**X** Dieses Zeichen zeigt Ihnen bei den jeweiligen Hausgrößen den Paketbedarf an Dachschindeln.



weka Gartenhaus 150

naturbelassen  
150.4530.00.00



**weka Montageservice**  
Zum günstigen Festpreis.  
Wir sind für Sie da!

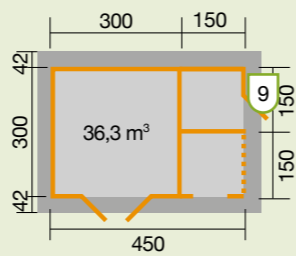

**Das ideale Holzlager**

Der offene, teilverkleidete Nebenraum ist dank optimaler Luftzirkulation als idealer Lagerplatz für Brennholz und viele Ihrer Gartengeräte geeignet.



**Sicher aufbewahrt!**

Der seitliche, abschließbare Nebenraum eignet sich hervorragend, um Großgeräte wie Rasenmäher, Laubsauger, Vertikutierer und vieles mehr trocken und sicher zu lagern.



**Das Besondere**



**13,5 m² Nutzfläche**  
Ideale Kombination mit praktisch integriertem Brennholzlager und Geräteschuppen.



Gr. 2 · 261.4030.10.00 · Kundenfoto, farbiges Gestaltungsbeispiel · Abb. mit Zubehör Dachschindeln ( gegen Aufpreis)

**Mehr Inklusive**

- » Massivholzdach & -boden
- » Rahmen-Doppeltür
- » Einzelflügeltür

**weka Gartenhaus 261**

- **Firsthöhe:** Gr.1: 254 cm, Gr.2: 262 cm · **Seitenwand:** 210 cm
- **Wand:** 28 mm dicke Blockbohlen
- **Bauweise:** modernes Schraubsystem
- **Boden:** 19 mm starker Massivholzboden
- **Dach:** 19 mm starkes Massivholz-Satteldach
- **Dachüberstände:** vorne 70 cm, hinten 15 cm, Seiten ca. 29 cm (19 cm bei Gr. 2)
- **Dachbelag:** Bitumen-Dachbelag zur Ersteindeckung\*, Zubehör: Dachschindeln S. 151
- **Tür:** Rahmen-Einzeltür B 81 x H 173 cm, Rahmen-Doppeltür B 166 x H 173 cm (lichtes Maß), inkl. hochwertiger Drückergarnitur mit Profilzylinderschloss und 3 Schlüsseln
- **Ausführung:** ① naturbelassen
- **WEKA Vorteil:** witterungsgeschützte Unterkonstruktion

**X** Dieses Zeichen zeigt Ihnen bei den jeweiligen Hausgrößen den Paketbedarf an Dachschindeln.

**Zubehör-Tipp**



**Die ideale Ergänzung**  
Jetzt gleich die passenden Kastenrinnensets bestellen (s. S. 150)



weka Gartenhaus 261

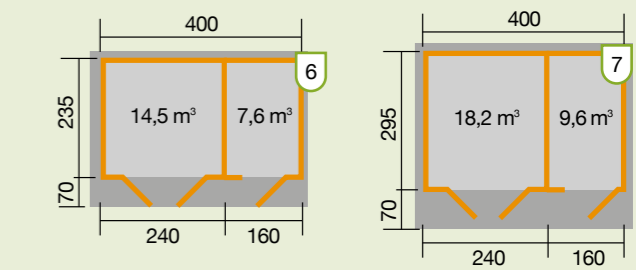

Gr. 1 naturbelassen  
261.4024.10.00

Gr. 2 naturbelassen  
261.4030.10.00



**weka Montageservice**  
Zum günstigen Festpreis.  
Wir sind für Sie da!



Gr. 2 · 261.4030.10.00 · Kundenfoto, Gestaltungsbeispiel



**Mehr Inklusive**

- » Massivholzdach & -boden
- » Rahmen-Doppeltür
- » Bitumen-Dachbelag\*

Unverbindliche Preisempfehlung:



weka Gartenhaus Premium 28 Gr. 5 · 112.3038.10.00 · Abb. mit kostenpflicht. Zubehör (Dachschindeln und Schleppdach)

**weka Gartenhaus Premium 28**

- **Extra hohe Firsthöhe:** 246 cm (bei 250 cm Breite), 258 cm (bei 300 cm Breite)
  - **Seitenwand:** 208 cm
  - **Wand:** 28 mm Blockbohlen
  - **Bauweise:** klassisches Stecksystem
  - **Boden:** 19 mm Massivholzboden
  - **Dach:** 19 mm Massivholz-Satteldach, Vordach 62 cm
  - **Dachüberstände:** hinten 12 cm, seitlich ca. 25 cm (bei 250 cm Breite), ca. 40 cm (bei 300 cm Breite)
  - **Dachbelag:** Bitumen-Dachbelag zur Ersteindeckung\*
  - **Tür:** Massivholz Rahmen-Doppeltür B 166 x H 173 cm (lichtes Maß), 3-fach Türbänder, Profilzylinderschloss
  - **Ausführung:** ① naturbelassen
  - **WEKA Vorteil:** witterungsgeschützte Unterkonstruktion
- Andere Dachform – Flachdach-Variante auf Seite 105**

**X** Dieses Zeichen zeigt Ihnen bei den jeweiligen Hausgrößen den Paketbedarf an Dachschindeln.

**Vordach 62 cm**

<b>Gr.1 naturbelassen</b> 132.2525.40100 17,8 m³	<b>Gr.2 naturbelassen</b> 112.3020.10.00 18,4 m³
<b>Gr.3 naturbelassen</b> 112.3025.10.00 21,9 m³	<b>Gr.5 naturbelassen</b> 112.3038.10.00 31,0 m³

**weka Montageservice**  
Zum günstigen Festpreis. Wir sind für Sie da!

\*\* Bitte beachten Sie unsere Empfehlungen zu den Dachschindeln auf Seite 151.



weka Gartenhaus Premium 28 Gr. 5 · 112.3025.00.00 · Abb. kostenpflichtigem Zubehör (Dachschindeln, s. S. 151)

**Preistreffter**

Vordach 62 cm

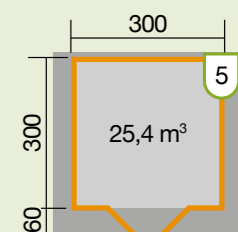

**Gr. 4**  
112.3030.10.00

**weka Montageservice**  
Zum günstigen Festpreis. Wir sind für Sie da!

**Zubehör-Tipp**

**Das passende Schleppdach**

**Für Blockbohlen-Häuser mit klassischem Stecksystem in 28 + 45 mm Wandstärke naturbelassen (2 Paket Schindeln werden benötigt)**

Sockelmaß B 126 x T 158 cm, ab Haustiefe 200 cm 100.1701.00.00	Sockelmaß B 126 x T 250 cm, ab Haustiefe 300 cm 100.1702.00.00
---	---

**Das ist Premium-Qualität:**

- ✓ **Deutlich mehr Raumvolumen**  
dank extra hoher Seitenwände und extra hohem Dachfirst
- ✓ **Besonders hohe Stabilität & lange Lebensdauer**  
dank extra dickem 19 mm Massivholzboden und -dach mit zusätzlichen Dachpfetten
- ✓ **Sicherheit, Optik und Funktion**  
dank hochwertiger Rahmentür und Profilzylinderschloss

**Vordach 20 cm**

<b>Gr. 1 naturbelassen</b> 112.2520.00.00 11,4 m³	<b>Gr. 2 naturbelassen</b> 112.2525.00.00 14,3 m³	<b>Gr. 3 naturbelassen</b> 112.2530.00.00 17,1 m³	<b>Gr. 4 naturbelassen</b> 112.3020.00.00 14,0 m³	<b>Gr. 5 naturbelassen</b> 112.3025.00.00 17,6 m³	<b>Gr. 6 naturbelassen</b> 112.3030.00.00 21,1 m³	<b>Gr. 7 naturbelassen</b> 112.3038.00.00 26,7 m³
---	---	---	---	---	---	---



weka Gartenhaus 123 Gr. 2 - 123.2424.40001 - mit Zubehör (gegen Aufpreis)

**Mehr Inklusiv**  
 » Massivholzdach & -boden  
 » Echtglasfenster  
 » Rahmen-Einzeltür

- 28 mm WANDSTÄRKE
- 1
- 2
- 3
- 4

## weka Gartenhaus 123

- **Firsthöhe:** 234 cm (Gr. 1+2), 245 cm (Gr. 3+4+5)
- **Wand:** 28 mm dicke Blockbohlen
- **Bauweise:** modernes Schraubsystem
- **Boden:** 16 mm starker Massivholz-Boden
- **Dach:** 16 mm starkes Massivholz-Satteldach, Vordach: 20 cm
- **Dachüberstände:** Gr. 1: hinten 12 cm, Seiten 32,5 cm  
 Gr. 2: hinten 17 cm, Seiten 32,5 cm  
 Gr. 3: hinten 12 cm, Seiten 40 cm  
 Gr. 4: hinten 17 cm, Seiten 40 cm
- **Dachbelag:** Bitumen-Dachbelag zur Ersteindeckung\*
- **Ausführung:** ① naturbelassen ② schwedenrot ③ grau, ④ anthrazit
- **Fenster:** Dreh-/Kippfenster
- **Tür:** Rahmen-Einzeltür B 81 x H 173 cm, inkl. hochwertiger Drückergarnitur mit Profilzylinderschloss und 3 Schlüsseln
- **WEKA Vorteil:** witterungsgeschützte Unterkonstruktion

**weka Gartenhaus 123**

X Dieses Zeichen zeigt Ihnen bei den jeweiligen Hausgrößen den Paketbedarf an Dachschindeln.

<b>Gr. 1 naturbelassen</b> 123.2421.40001	<b>Gr. 2 naturbelassen</b> 123.2424.40001	<b>Gr. 3 naturbelassen</b> 123.3021.40001
<b>Gr. 1 schwedenrot</b> 123.2421.43001	<b>Gr. 2 schwedenrot</b> 123.2424.43001	<b>Gr. 3 schwedenrot</b> 123.3021.43001
<b>Gr. 1 grau</b> 123.2421.45001	<b>Gr. 2 grau</b> 123.2424.45001	<b>Gr. 3 grau</b> 123.3021.45001
<b>Gr. 1 anthrazit</b> 123.2421.46001	<b>Gr. 2 anthrazit</b> 123.2424.46001	<b>Gr. 3 anthrazit</b> 123.3021.46001
<b>Gr. 4 naturbelassen</b> 123.3024.40001	<b>Gr. 5 naturbelassen</b> 123.3030.40001	
<b>Gr. 4 schwedenrot</b> 123.3024.43001	<b>Gr. 5 schwedenrot</b> 123.3030.43001	
<b>Gr. 4 grau</b> 123.3024.45001	<b>Gr. 5 grau</b> 123.3030.45001	
<b>Gr. 4 anthrazit</b> 123.3024.46001	<b>Gr. 5 anthrazit</b> 123.3030.46001	

## Zubehör-Tipp



**Das passende Schleppdach**

**Für modernes Schraubsystem 19 + 21 mm Wandstärke**

Sockelmaß B 86 x T 180 cm, ab Haustiefe 194 cm (1 Paket Schindeln werden benötigt)

naturbelassen 330.0106.20400    weiß 330.0106.11000



**Die ideale Ergänzung**  
 Jetzt gleich die passenden Kastenrinnensets bestellen (s. S. 150)



weka Gartenhaus 123 Gr. 2 - 123.2424.40001 - mit Zubehör (gegen Aufpreis)

**Mehr Inklusiv**  
 » Massivholzdach  
 » Rahmen-Doppeltür  
 » Drückergarnitur mit Schloss

- 28 mm WANDSTÄRKE
- 1
- 2
- 3

## weka Gartenhaus 209

- **Firsthöhe:** Gr. 1: 236 cm, Gr. 1,5 und 2: 246 cm, Gr. 2,5 und 3: 261 cm
- **Seitenwand:** Gr.1: 197 cm, Gr.1,5 und 2: 196 cm, Gr.2,5 und 3: 198 cm
- **Wand:** 28 mm dicke Blockbohlen
- **Bauweise:** klassisches Stecksystem
- **Boden:** ohne
- **Dach:** 15 mm starke Dachbretter auf stabiler Dachpfette, Vordach 22 cm (bei Gr. 1 + 2), 50 cm (bei Gr. 3)
- **Dachüberstände:** vorn 22 cm, 50 cm (bei Gr. 2,5 und 3), hinten 12 cm bei Gr. 1 und 1,5 und 2, 10 cm bei Gr. 2,5 und 3, Seiten ca. 26,5 cm bei Gr. 1, 19 cm bei Gr. 1,5 und 2, 16,5 cm bei Gr. 2,5 und 3
- **Für die Dacheindeckung empfehlen wir Ihnen unsere Dachschindel Pakete S. 151.**
- **Tür:** Rahmen-Doppeltür B 143 x H 174 cm (lichtes Maß), inkl. hochwertiger Drückergarnitur mit Profilzylinderschloss und 3 Schlüsseln
- **Ausführung:** ① naturbelassen ② hellgrau ③ graphitgrau
- **WEKA Vorteil:** witterungsgeschützte Unterkonstruktion

X Dieses Zeichen zeigt Ihnen bei den jeweiligen Hausgrößen den Paketbedarf an Dachschindeln.

**Massivholzboden**  
 16 mm stark, naturbelassen

<b>Gr. 1:</b>	209.0120.20.00
<b>Gr. 1,5:</b>	209.0125.20.00
<b>Gr. 2:</b>	209.0125.25.00
<b>Gr. 2,5:</b>	209.0130.25.00
<b>Gr. 3:</b>	209.0130.30.00

## Preistreffter

**weka Gartenhaus 209**

<b>Gr. 1,5 naturbelassen</b> 209.2520.00.14	<b>Gr. 1 naturbelassen</b> 209.2020.00.14
<b>Gr. 1,5 hellgrau</b> 209.2520.04.500	<b>Gr. 1 hellgrau</b> 209.2020.04.500
<b>Gr. 1,5 graphitgrau</b> 209.2520.04.600	<b>Gr. 1 graphitgrau</b> 209.2020.04.600
<b>Gr. 2,5 naturbelassen</b> 209.3025.10.14	<b>Gr. 2 naturbelassen</b> 209.2525.00.14
<b>Gr. 2,5 hellgrau</b> 209.3025.04.500	<b>Gr. 2 hellgrau</b> 209.2025.04.500
<b>Gr. 2,5 graphitgrau</b> 209.3025.04.600	<b>Gr. 2 graphitgrau</b> 209.2025.04.600
<b>Gr. 3 naturbelassen</b> 209.3030.10.14	<b>Gr. 3 naturbelassen</b> 209.3030.10.14
<b>Gr. 3 hellgrau</b> 209.3030.04.500	<b>Gr. 3 hellgrau</b> 209.3030.04.500
<b>Gr. 3 graphitgrau</b> 209.3030.04.600	<b>Gr. 3 graphitgrau</b> 209.3030.04.600

**Mehr Inklusiv**

- » Massivholzdach & -boden
- » Dreh-/Kippfenster
- » hochwertige Rahmen-Einzeltür

**weka Gartenhaus Premium28 FT**

- **Firsthöhe:** 247 cm (258 cm bei 300 cm Hausbreite)
- **Seitenwand:** 208 cm
- **Wand:** 28 mm Blockbohlen
- **Bauweise:** klassisches Stecksystem
- **Boden:** 19 mm Massivholzboden
- **Dach:** 19 mm Massivholz-Satteldach, Vordach: 22 oder 62 cm
- **Dachüberstände:** hinten 12 cm, Seiten ca. 25 cm ab Hausbreite 300 cm: hinten 12 cm, Seiten ca. 40 cm
- **Dachbelag:** Bitumen-Dachbelag zur Ersteindeckung\*, Zubehör: Dachschindeln S. 149
- **Fenster:** Dreh-/Kippfenster
- **Tür:** Massivholz Rahmen-Einzeltür B 81 x H 173 cm (lichtes Maß), 3-fach Türbänder, inkl. hochwertiger Drückergarnitur mit Profilzylinderschloss und 3 Schlüsseln
- **Ausführung:** ① naturbelassen
- **WEKA Vorteil:** witterungsgeschützte Unterkonstruktion

x Dieses Zeichen zeigt Ihnen bei den jeweiligen Hausgrößen den Paketbedarf an Dachschindeln.



**Die ideale Ergänzung**  
Schützen Sie Ihr neues Gartenhaus mit den hochwertigen Dachschindeln in Rechteck- oder Biberschwanzform und in verschiedenen Farben. (s. S. 151)

**Hausbreite 250 cm, Vordach 22 cm**

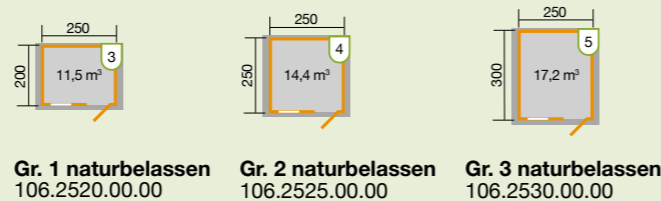

**Hausbreite 300 cm, Vordach 22 cm**

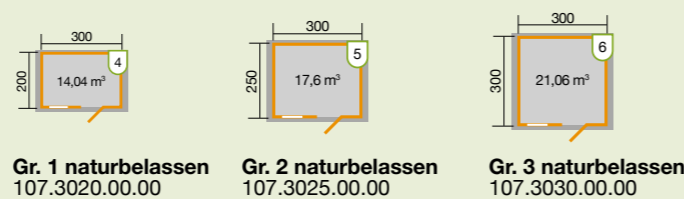

**weka Montageservice**  
Zum günstigen Festpreis. Wir sind für Sie da!

**Hausbreite 300 cm, Vordach 62 cm**

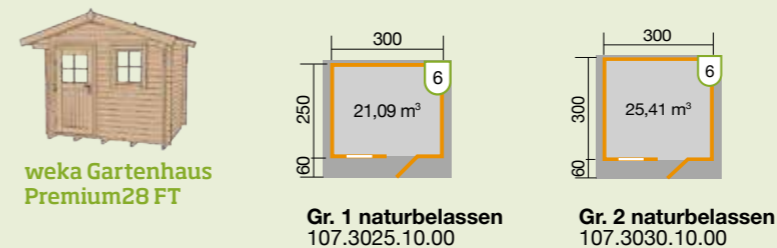

**Preistreffer**

**Hausbreite 250 cm, Vordach 62 cm**

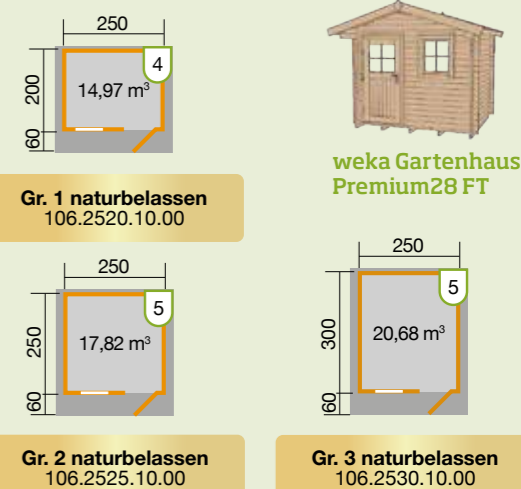

**weka Montageservice**  
Wir sind für Sie da!



Spiegelverkehrter Aufbau möglich



weka Gartenhaus 163 · 163.3430.00.10 · Abb. mit optionalen Zubehör (gegen Aufpreis)

## Mehr Inklusive

- » Massivholzdach & -boden
- » Dreh-/Kippfenster
- » Panorama-Doppeltür

## weka Gartenhaus 163/152

- **weka GH 163:** Firsthöhe: 257–268 cm · Seitenwand: 216 cm
- **weka GH 152:** Firsthöhe: 268 cm · Seitenwand: 216 cm
- **Wand:** 28 mm dicke Blockbohlen (weka GH 163)  
45 mm dicke Blockbohlen (weka GH 152)
- **Bauweise:** klassisches Stecksystem
- **Boden:** 19 mm starker Massivholzboden
- **Dach:** 19 mm starkes Massivholz-Satteldach
- **Dachüberstände:** GH 163: Gr. 1 + 3 vorn + hinten 25 cm, Seiten 35 cm · Gr. 2 + 4 vorn + hinten 40 cm, Seiten 35 cm, GH 152: Seiten 40 cm
- **Dachbelag:** Bitumen-Dachbelag zur Ersteindeckung\*
- **Fenster:** 1 Dreh-/Kippfenster
- **Tür:** Massivholz Rahmen-Doppeltür B 166 x H 173 cm (lichtes Maß), 3-fach Türbänder, inkl. hochwertiger Drückergarnitur mit Profilzylinderschloss und 3 Schlüsseln
- **Ausführung:** ① naturbelassen
- **WEKA Vorteil:** witterungsgeschützte Unterkonstruktion

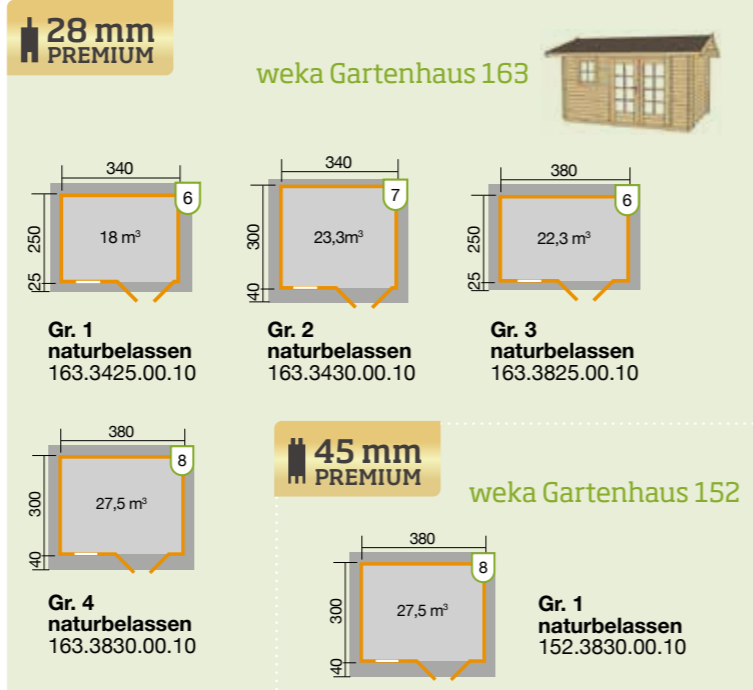

## Zubehör-Tipp

### Für noch mehr Grün

Passende Blumenkästen aus naturbelassenem Fichtenholz mit markanter Wellenoptik und Kunststoffeinsatz. Für die Bestückung des Hauses wird ein Blumenkästen benötigt

100.1401.00.00

## Das Besondere



### Für mehr Stabilität & Dichte

Das weka Gartenhaus 152 zeichnet sich durch seine massiven, 45 mm starken Blockbohlen aus, die für Stabilität sorgen.

## Zubehör-Tipp



### Die ideale Ergänzung

Schützen Sie Ihr neues Gartenhaus mit den hochwertigen Dachschindeln in Rechteck- oder Biberschwanzform und in verschiedenen Farben. (s. S. 150)

## 28 mm WANDSTÄRKE

## Gartenhaus 284

- **Firsthöhe:** 245 cm
- **Seitenwand:** 194 cm
- **Wand:** 28 mm dicke Blockbohlen
- **Bauweise:** klassisches Stecksystem
- **Boden:** 15 mm starker Massivholzboden
- **Dach:** 15 mm starkes Massivholz-Satteldach
- **Dachüberstände:** vorn 55 cm, hinten 20 cm, Seiten ca. 26 cm
- **Dachbelag:** Bitumen-Dachbelag zur Ersteindeckung\*
- **Fenster:** 2 feststehende Einzelfenster B 56 x H 122 cm (lichtes Maß)
- **Tür:** Rahmen-Doppeltür B 150 x H 185 cm (lichtes Maß), mit Profilzylinderschloss
- **Ausführung:** ① naturbelassen, ② türkis
- **WEKA Vorteil:** witterungsgeschützte Unterkonstruktion

x Dieses Zeichen zeigt Ihnen bei den jeweiligen Hausgrößen den Paketbedarf an Dachschindeln.



Gartenhaus 284 · 284.0901.00.07

## Mehr Inklusive

- » Massivholzdach & -boden
- » Rahmen-Doppeltür
- » feststehende Fenster

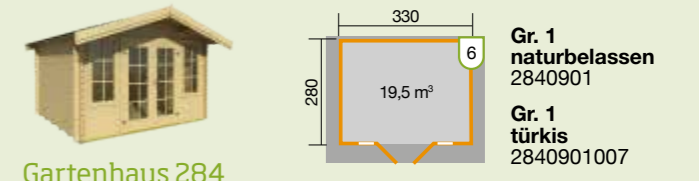

**weka Montageservice**  
Zum günstigen Festpreis. Wir sind für Sie da!



Gartenhaus 284 · 284.0901



weka Gartenhaus 110 mit Vordach 200 cm und Terrasse 200 cm Gr. 2 - 110.3838.44.00 - Abbildung mit Kostenpf. Zubehör



weka Gartenhaus 109 Gr. 2 - 109.3430.10.00 - Kundenfoto

## Mehr Inklusive

- » Massivholzdach & -boden
- » Einzel- oder Doppel-Rahmentür
- » Dreh-/Kippfenster

28 mm PREMIUM

## weka Gartenhaus 110/109

- **Firsthöhe:** 258 cm · **Seitenwand:** 208 cm
- **Wand:** 28 mm Blockbohlen
- **Bauweise:** klassisches Stecksystem
- **Boden:** 19 mm Massivholzboden
- **Dach:** 19 mm Massivholz-Satteldach
- **Dachüberstände:** hinten 12 cm, Seiten ca. 40 cm
- **Dachbelag:** Bitumen-Dachbelag zur Ersteindeckung\*, Zubehör: Dachschindeln S. 151
- **Fenster:** Dreh-/Kippfenster
- **Tür:** hochwertige Rahmen-Einzeltür (GH 110) B 81 x H 173 cm (lichtes Maß)  
hochwertige Rahmen-Doppeltür (GH 109) B 166 x H 173 cm (lichtes Maß)
- **Ausführung:** ① naturbelassen
- **WEKA Vorteil:** witterungsgeschützte Unterkonstruktion

**weka Gartenhaus 110**

Vordach 62 cm

Gr. 1 naturbelassen 110.3830.10.00

Gr. 2 naturbelassen 110.3838.10.00

**weka Gartenhaus 110 A**

Vordach 202 cm inkl. Stützen, Abschlussblende und Querstrebe

Gr. 1 naturbelassen 110.3830.40.00

Gr. 2 naturbelassen 110.3838.40.00

**weka Gartenhaus 110 B**

Vordach 202 cm + Terrasse 200 cm inkl. Stützen, Abschlussblende und Querstrebe

Gr. 1 naturbelassen 110.3830.44.00

Gr. 2 naturbelassen 110.3838.44.00

X Dieses Zeichen zeigt Ihnen bei den jeweiligen Hausgrößen den Paketbedarf an Dachschindeln.

### Preistreiber

**weka Gartenhaus 109**

„Mit einer breiten und hochwertigen Rahmen-Doppeltür.“

Gr. 1 109.3425.10.00

Gr. 2 109.3430.10.00

**weka Montageservice**  
Zum günstigen Festpreis. Wir sind für Sie da!

Mehr Freu(n)de im Garten



**Familienfeiern & mehr**  
Genießen Sie laue Sommerabende mit der Familie und Freunden auf der großzügigen, überdachten Terrasse.

Inklusive



**Massivholzboden**  
19 mm stark, naturbelassen

Zubehör-Tipp



**Für noch mehr Grün**  
Passende Blumenkästen aus naturbelassenem Fichtenholz mit markanter Wellenoptik und Kunststoffeinsatz.  
100.1401.00.00

Das Besondere



**Mehr Stabilität & Dichte**  
Das weka Gartenhaus 109/110 zeichnet sich durch seine massiven, 28 mm starken Blockbohlen aus, die für Stabilität sorgen.



weka Gartenhaus 111 Gr. 2 - 111.3830.10.00



weka Gartenhaus 111 A mit Vordach Gr 2 111.3830.40.00

## Mehr Inklusive

- » Massivholzdach & -boden
- » Rahmen-Doppeltür
- » Dreh-/Kippfenster

### weka Gartenhaus 111

- **Firsthöhe:** 258 cm · **Seitenwand:** 208 cm
- **Wand:** 28 mm dicke Blockbohlen
- **Bauweise:** klassisches Stecksystem
- **Boden:** 19 mm starker Massivholzboden
- **Dach:** 19 mm starkes Massivholz-Satteldach
- **Dachüberstände:** hinten 12 cm, Seiten ca. 40 cm
- **Dachbelag:** Bitumen-Dachbelag zur Ersteindeckung\*, passende Dachschindeln finden Sie auf Seite 151.
- **Fenster:** 1 Dreh-/Kippfenster
- **Tür:** Massivholz Rahmen-Doppeltür B 166 x H 173 cm (lichtes Maß), 3-fach Türbänder, Profilzylinderschloss
- **Ausführung:** ① naturbelassen
- **WEKA Vorteil:** witterungsgeschützte Unterkonstruktion

Dieses Zeichen zeigt Ihnen bei den jeweiligen Hausgrößen den Paketbedarf an Dachschindeln.

### weka Gartenhaus 111



Vordach 62 cm

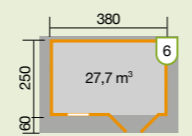

**Gr. 1 naturbelassen**  
111.3825.10.00

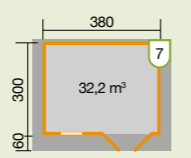

**Gr. 2 naturbelassen**  
111.3830.10.00

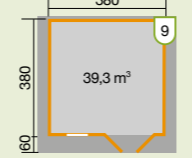

**Gr. 3 naturbelassen**  
111.3838.10.00

**weka Montageservice**  
Zum günstigen Festpreis. Wir sind für Sie da!



weka Gartenhaus 111 A

Vordach 202 cm inkl. Stützen, Abschlussblende und Querstrebe

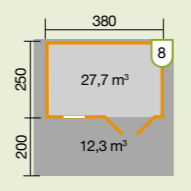

**Gr. 1 naturbelassen**  
111.3825.40.00

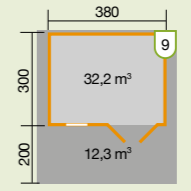

**Gr. 2 naturbelassen**  
111.3830.40.00

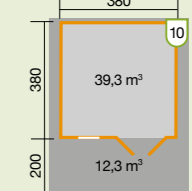

**Gr. 3 naturbelassen**  
111.3838.40.00



weka Gartenhaus 111 B

Vordach 202 cm + Terrasse 200 cm inkl. Stützen, Abschlussblende und Querstrebe

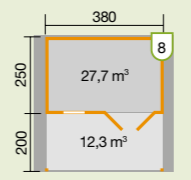

**Gr. 1 naturbelassen**  
111.3825.44.00

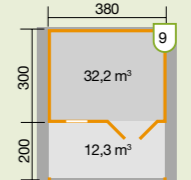

**Gr. 2 naturbelassen**  
111.3830.44.00

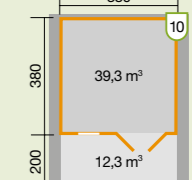

**Gr. 3 naturbelassen**  
111.3838.44.00

**weka Montageservice**  
Zum günstigen Festpreis. Wir sind für Sie da!

## Zubehör-Tipp



**Die ideale Ergänzung**  
Schützen Sie Ihr neues Gartenhaus mit den hochwertigen Dachschindeln in Rechteck- oder Biberschwanzform und in verschiedenen Farben. (s. S. 151)



**Für noch mehr Grün**  
Passende Blumenkästen aus naturbelassenem Fichtenholz mit markanter Wellenoptik und Kunststoffeinsatz. Für die Bestückung des Hauses wird ein Blumenkasten benötigt.  
100.1401.00.00

## Zubehör-Tipp



**Praktische Erweiterung**  
Zusätzlichen Platz für Brennholz und mehr erhalten Sie mit diesem Schleppdach (s. S. 151)



**Dachrinnensets**  
Zum Sammeln von Regenwasser. Aus stabilem und langlebigem, verzinktem Metall (s. S. 150)





weka Gartenhaus 177 Gr. 1 · Abb. 177.2424.00.00 · mit Zubehör Dachschindeln (gegen Aufpreis)



weka Gartenhaus 149 A Gr. 2 · 149.3030.10.00 · Abb. mit Zubehör Dachschindeln (gegen Aufpreis)

**Mehr Inklusive**

- » modernes Massivholzdach
- » Einzel- oder Doppel-Rahmentür
- » stabiler Massivholzboden

28 mm WANDSTÄRKE

**weka Gartenhaus 177/149**

- **177:** 280/300 cm · **Seitenwand:** 220 cm
- **149:** Firsthöhe: 276/290 cm · **Seitenwand:** 226 cm
- **149 A:** Firsthöhe: 301/315 cm · **Seitenwand:** 226 cm
- **Wand:** 28 mm dicke Blockbohlen
- **Bauweise:** modernes Schraubsystem
- **Boden:** 19 mm starker Massivholzboden
- **Dach:** 19 mm starkes Massivholz-Zeltdach
- **Dachüberstände:** alle Seiten 40 cm
- **Dachbelag:** Bitumen-Dachbelag zur Ersteindeckung\*, Zubehör: Dachschindeln S. 151
- **Fenster:** 2 extra hohe Dreh-/Kippfenster bei weka GH 149/149 A
- **Tür:** weka GH 177: Rahmen-Doppeltür B 166 x H 173 cm (lichtes Maß), weka GH 149/149 A: Rahmen-Einzeltür B 81 x H 173 cm (lichtes Maß), inkl. hochwertiger Drückergarnitur mit Profilzylinderschloss und 3 Schlüsseln
- **Ausführung:** ① naturbelassen
- **WEKA Vorteil:** witterungsgeschützte Unterkonstruktion

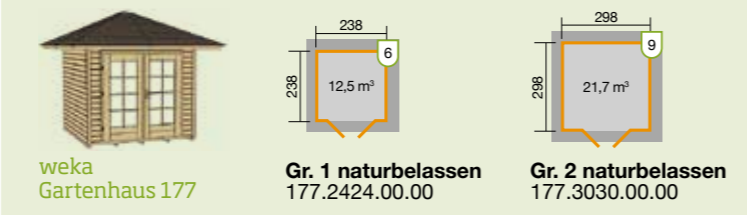

**weka Montageservice**  
Zum günstigen Festpreis. Wir sind für Sie da!



weka Gartenhaus 177 Gr. 2 · 177.3030.00.00 · Gestaltungsbeispiel

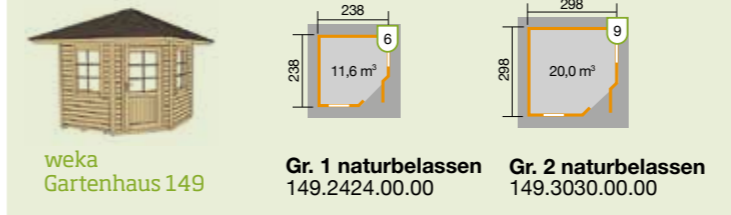

**Mit Dachaufsatz**

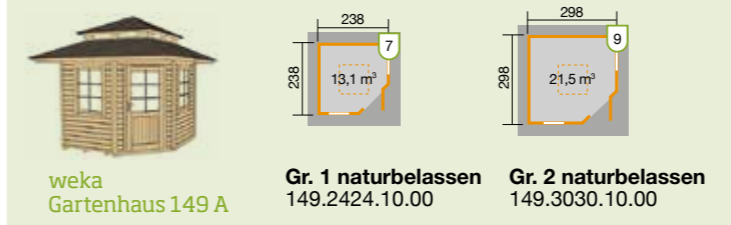

**x** Dieses Zeichen zeigt Ihnen bei den jeweiligen Hausgrößen den Paketbedarf an Dachschindeln.

**Unsere Empfehlung**



**Für mehr Privatsphäre**  
passender Fensterladen, 2-teilig, einseitig montiert, inkl. Beschläge, naturbelassen  
100.1312.00.00

**Zubehör-Tipp**



**Die ideale Ergänzung**  
Schützen Sie Ihr neues Gartenhaus mit den hochwertigen Dachschindeln in Rechteck- oder Biberschwanzform und in verschiedenen Farben. (s. S. 151)

Unverbindliche Preisempfehlung:



QR-Code scannen und unser Sauna-Sortiment entdecken



**Wellness-Feeling im Ihrem Garten**

Erleben Sie im Saunahaus Kurrika pure Entspannung. Das Saunahaus ist unser Gartenhaus 149 A mit hochwertiger Elementsauna und spezieller Isolierung. Weitere Informationen finden Sie auf Seite 146  
Alle Infrarotkabinen, Saunen, Saunahäuser und passendes Zubehör können Sie in unserem aktuellen Wellnesskatalog entdecken.





weka Gartenhaus 132 A Gr. 3 · 132.3030.80041



5-Eck Gartenhaus 408 · 408940003

**Mehr Inklusive**

- » Massivholzdach & -boden
- » Rahmen-Doppeltür
- » extra starke Blockbohlen

**Mehr Inklusive**

- » Massivholzdach & -boden
- » Rahmen-Doppeltür
- » platzsparender Eckeinstieg

**38 mm WANDSTÄRKE**

## weka Gartenhaus 132 A

- **Firsthöhe:** 246 cm
- **Seitenwand:** 196 cm
- **Wand:** 38 mm dicke Blockbohlen
- **Bauweise:** klassisches Stecksystem
- **Boden:** 16 mm starker Massivholzboden
- **Dach:** 16 mm starkes Massivholz-Satteldach, Vordach 22 cm, (21 cm bei Gr. 2 und 3)
- **Dachüberstände:** hinten 12 cm, Seiten ca. 19 cm
- **Dachbelag:** Bitumen-Dachbelag zur Ersteindeckung\*
- **Tür:** Rahmen-Doppeltür B 143 x H 174 cm (lichtes Maß), mit hochwertiger Drückergarnitur inkl. Profilzylinderschloss und 3 Schlüsseln.
- **Ausführung:** ① naturbelassen
- **WEKA Vorteil:** witterungsgeschützte Unterkonstruktion

x Dieses Zeichen zeigt Ihnen bei den jeweiligen Hausgrößen den Paketbedarf an Dachschindeln.



weka Gartenhaus 132 A

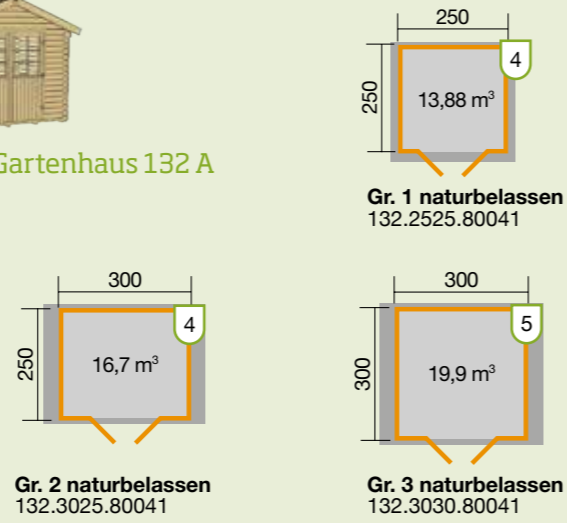

**weka Montageservice**  
Zum günstigen Festpreis. Wir sind für Sie da!

**Zubehör-Tipp**



**Dachrinnensets**  
Zum Sammeln von Regenwasser. Aus stabilem und langlebigen, verzinkten Metall (s. S. 150)

**Das Besondere**



**Für mehr Stabilität & Dichte**  
Das weka Gartenhaus 132 A zeichnet sich durch seine massiven, 38 mm starken Blockbohlen aus. Doppelnut und -feder sorgen für noch mehr Stabilität.

**Zubehör-Tipp**



**Die ideale Ergänzung**  
Schützen Sie Ihr neues Gartenhaus mit den hochwertigen Dachschindeln in Rechteck- oder Biberschwanzform und in verschiedenen Farben. (s. S. 151)

**40 mm WANDSTÄRKE**

## 5-Eck Gartenhaus 408

- **Gesamthöhe:** 241 cm
- **Frontwand:** 205 cm · **Rückwand:** 205 cm
- **Wand:** 40 mm dicke Blockbohlen
- **Bauweise:** klassisches Stecksystem
- **Boden:** 18 mm dicker Massivholzboden
- **Dach:** 18 mm starkes Massivholz-Zeltdach
- **Dachüberstände:** vorn 21 cm, hinten 21 cm, Seiten ca. 21 cm
- **Für die Dacheindeckung empfehlen wir Ihnen unsere Bitumen-Dachschindeln S. 151.**
- **Fenster:** 2 feststehende Fensterpaneele B 53 x H 156 cm (lichtes Maß)
- **Tür:** Panorama-Doppeltür B 150 x H 173 cm (lichtes Maß),
- **Ausführung:** ① naturbelassen, ② türkis, ③ hellgrau
- **WEKA Vorteil:** witterungsgeschützte Unterkonstruktion

x Dieses Zeichen zeigt Ihnen bei den jeweiligen Hausgrößen den Paketbedarf an Dachschindeln.



5-Eck Gartenhaus 408

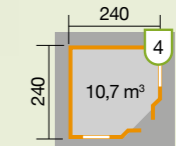

- **Gr. 1 naturbelassen** 408940
- **Gr. 1 türkis** 408940007
- **Gr. 1 hellgrau** 408940003

**weka Montageservice**  
Preis auf Anfrage. Wir sind für Sie da!



5-Eck Gartenhaus 408 · 408940



Gartenhaus 401 Gr. 1 - 401900007

**Mehr Inklusiv**  
 » Massivholzdach & -boden  
 » extra hohe Rahmen-Doppeltür  
 » 2 große Dreh-/Kippfenster

- 40 mm WANDSTÄRKE
- 1
- 2
- 3

**Gartenhaus 401**

- **Firsthöhe:** 257 cm
- **Seitenwand:** 205 cm
- **Wand:** 40 mm dicke Blockbohlen
- **Bauweise:** klassisches Stecksystem
- **Boden:** 18 mm dicker Massivholzboden
- **Dach:** 18 mm starkes Massivholz-Satteldach
- **Dachüberstände:** vorn 70 cm, hinten 20 cm, Seiten ca. 27 cm
- **Für die Dacheindeckung empfehlen wir Ihnen unsere Bitumen-Dachschindeln S. 149.**
- **Fenster:** 2 extra große Dreh-/Kippfenster B 129 x H 99 cm (lichtes Maß)
- **Tür:** Rahmen-Doppeltür B 150 x H 196 cm (lichtes Maß),
- **Ausführung:** ① naturbelassen, ② türkis, ③ hellgrau
- **WEKA Vorteil:** witterungsgeschützte Unterkonstruktion

**X** Dieses Zeichen zeigt Ihnen bei den jeweiligen Hausgrößen den Paketbedarf an Dachschindeln.

**Gartenhaus 401**

Gr. 1 naturbelassen  
401900  
Gr. 1 türkis  
401900007  
Gr. 1 hellgrau  
401900003

Gr. 2 naturbelassen  
402000  
Gr. 2 türkis  
402000007  
Gr. 2 hellgrau  
402000003

**weka Montageservice**  
 Zum günstigen Festpreis.  
 Wir sind für Sie da!

**Mehr Varianten**



Gartenhaus 401 Gr. 2 - 402000003

**Zubehör-Tipp**

**Dachrinnensets**  
 Zum Sammeln von Regenwasser. Aus stabilem und langlebigem, verzinktem Metall (s. S. 150)



weka Gartenhaus 131 Gr. 2 - 131.3025.10.00 - Kundenfoto mit kostenpflichtigem Zubehör (Fensterbänke und Blumenkästen)

**Mehr Inklusiv**  
 » Massivholzdach & -boden  
 » Rahmen-Einzeltür  
 » Echtglas-Fenster

- 45 mm PREMIUM
- 1

**weka Gartenhaus 131**

- **Firsthöhe:** 246 cm (Gr. 1), 258 cm (Gr. 2 + 3)
- **Seitenwandhöhe:** 208 cm
- **Wand:** 45 mm dicke Blockbohlen
- **Bauweise:** klassisches Stecksystem
- **Boden:** 19 mm starker Massivholzboden
- **Dach:** 19 mm starkes Massivholz-Satteldach, Vordach 62 cm
- **Dachüberstände:** hinten 12 cm, Seiten ca. 25 cm
- **Dachbelag:** Bitumen-Dachbelag zur Ersteindeckung\*
- **Fenster:** Dreh-/Kippfenster
- **Tür:** Rahmen-Einzeltür B 81 x H 173 cm (lichtes Maß), inkl. hochwertiger Drückergarnitur mit Profilzylinderschloss und 3 Schlüsseln
- **Ausführung:** ① naturbelassen
- **WEKA Vorteil:** witterungsgeschützte Unterkonstruktion

**X** Dieses Zeichen zeigt Ihnen bei den jeweiligen Hausgrößen den Paketbedarf an Dachschindeln.

**weka Gartenhaus 131**

Gr. 1 naturbelassen  
131.2525.10.00

Gr. 2 naturbelassen  
131.3025.10.00

Gr. 3 naturbelassen  
131.3030.10.00

**Sparset\*\***  
 Inkl. Dachschindeln  
 131.2525.50102

**Sparset\*\***  
 Inkl. Dachschindeln  
 131.3025.50102

**Sparset\*\***  
 Inkl. Dachschindeln  
 131.3030.50102

**weka Montageservice**  
 Zum günstigen Festpreis.  
 Wir sind für Sie da!

**Alles Dabei!**

Das Sparset erhalten Sie inklusive rechteckige Dachschindeln, Fensterladen und Blumenkästen (s. S. 151).

**Das ist Premium-Qualität:**

- ✓ **Deutlich mehr Raumvolumen**  
 dank extra hoher Seitenwände und extra hohem Dachfirst
- ✓ **Hohe Stabilität & lange Lebensdauer**  
 dank extra dickem 19 mm Massivholzboden und -dach mit zusätzlichen Dachpfetten
- ✓ **Sicherheit, Optik und Funktion**  
 dank hochwertiger Rahmentür und Profilzylinderschloss besondere Funktion durch extra breite Doppeltür



## Mehr Inklusiv

- » Massivholzdach & -boden
- » Einzel- oder Doppel-Rahmentür
- » Dreh-/Kippfenster

45 mm PREMIUM

### weka Gartenhaus 135/136

- **Firsthöhe:** 258 cm · **Seitenwand:** 208 cm
- **Wand:** 45 mm dicke Blockbohlen
- **Bauweise:** klassisches Stecksystem
- **Boden:** 19 mm starker Massivholzboden
- **Dach:** 19 mm starkes Massivholz-Satteldach
- **Dachüberstände:** hinten 12 cm, Seiten ca. 40 cm
- **Dachbelag:** Bitumen-Dachbelag zur Ersteindeckung\*, passende Dachschindeln finden Sie auf Seite 151
- **Fenster:** Dreh-/Kippfenster
- **Tür:** hochwertige Rahmen-Einzeltür (GH 135) B 81 x H 173 cm (lichtes Maß)  
hochwertige Rahmen-Doppeltür (GH 136) B 165 x H 173 cm (lichtes Maß)
- **Ausführung:** ① naturbelassen
- **WEKA Vorteil:** witterungsgeschützte Unterkonstruktion

Dieses Zeichen zeigt Ihnen bei den jeweiligen Hausgrößen den Paketbedarf an Dachschindeln.

Zubehör-Tipp



#### Für noch mehr Grün

Passende Blumenkästen aus naturbelassenem Fichtenholz mit markanter Wellenoptik und Kunststoffeinsatz.  
100.1401.00.00

Zubehör-Tipp



#### Mehr Stauraum

Im praktischen Anbauschuppen schaffen Sie genug Platz für Gartengeräte, Gartenmöbel und mehr (s. S. 150).



**weka Gartenhaus 135**  
Vordach 62 cm

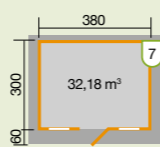

32,18 m<sup>2</sup>

**Gr. 1 naturbelassen**  
135.3830.10.00



**weka Gartenhaus 136**  
Vordach 62 cm

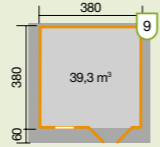

39,3 m<sup>2</sup>

**Gr. 2 naturbelassen**  
136.3838.10.00

**weka Montageservice**  
Zum günstigen Festpreis.  
Wir sind für Sie da!

**weka Gartenhaus 135 A**



Vordach 202 cm inkl. Stützen, Abschlussblende und Querstrebe

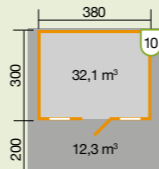

32,1 m<sup>2</sup>  
12,3 m<sup>2</sup>

**Gr. 1 naturbelassen**  
135.3830.40.00

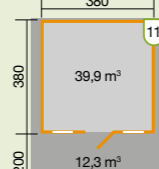

39,9 m<sup>2</sup>  
12,3 m<sup>2</sup>

**Gr. 2 naturbelassen**  
135.3838.40.00

**weka Gartenhaus 135 B**



Vordach 202 cm + Terrasse 200 cm inkl. Stützen, Abschlussblende und Querstrebe

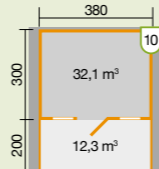

32,1 m<sup>2</sup>  
12,3 m<sup>2</sup>

**Gr. 1 naturbelassen**  
135.3830.44.00

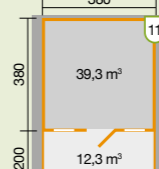

39,3 m<sup>2</sup>  
12,3 m<sup>2</sup>

**Gr. 2 naturbelassen**  
135.3838.44.00

**weka Gartenhaus 136 A**



Vordach 202 cm inkl. Stützen, Abschlussblende und Querstrebe

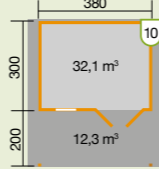

32,1 m<sup>2</sup>  
12,3 m<sup>2</sup>

**Gr. 1 naturbelassen**  
136.3830.40.00

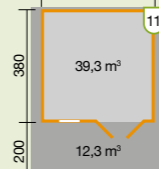

39,3 m<sup>2</sup>  
12,3 m<sup>2</sup>

**Gr. 2 naturbelassen**  
136.3838.40.00

**weka Gartenhaus 136 B**



Vordach 202 cm + Terrasse 200 cm inkl. Stützen, Abschlussblende und Querstrebe

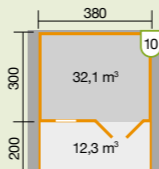

32,1 m<sup>2</sup>  
12,3 m<sup>2</sup>

**Gr. 1 naturbelassen**  
136.3830.44.00

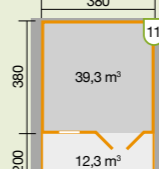

39,3 m<sup>2</sup>  
12,3 m<sup>2</sup>

**Gr. 2 naturbelassen**  
136.3838.44.00

### Preistreiber

**weka Gartenhaus 135/136**

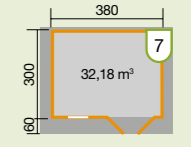
32,18 m<sup>2</sup>

**GH 136 Gr. 1**  
136.3830.10.00

39,3 m<sup>2</sup>

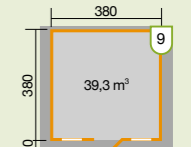
**GH 135 Gr. 2**  
135.3838.10.00



weka Gartenhaus 139 A Gr. 2 · 139.3030,10.00 · Abb. mit Zubehör Blumenkästen (gegen Aufpreis)

**Mehr Inklusiv**  
 » Massivholzdach & -boden  
 » Rahmen-Einzeltür  
 » Echtglas-Doppelfenster

45 mm PREMIUM

**weka Gartenhaus 139**

- **Firsthöhe:** 258 cm · **Seitenwand:** 208 cm
- **Wand:** 45 mm dicke Blockbohlen
- **Bauweise:** klassisches Stecksystem
- **Boden:** 19 mm starker Massivholzboden
- **Dach:** 19 mm starkes Massivholz-Satteldach
- **Dachüberstände:** vorn 22 cm (weka GH 139 A: 62 cm), hinten 12 cm, Seiten ca. 40 cm
- **Dachbelag:** Bitumen-Dachbelag zur Ersteindeckung\*, Zubehör: Dachschindeln S. 151
- **Fenster:** doppeltes Dreh-/Kippfenster
- **Tür:** Rahmen-Einzeltür B 81 x H 173 cm (lichtes Maß), inkl. hochwertiger Drückergarnitur mit Profilzylinderschloss und 3 Schlüsseln
- **Ausführung:** ① naturbelassen
- **WEKA Vorteil:** witterungsgeschützte Unterkonstruktion

**X** Dieses Zeichen zeigt Ihnen bei den jeweiligen Hausgrößen den Paketbedarf an Dachschindeln.

**Zubehör-Tipp**



**Für noch mehr Grün**  
 Passende Blumenkästen aus naturbelassenem Fichtenholz mit markanter Wellenoptik und Kunststoffeinsatz. Für die Bestückung des Hauses werden zwei Blumenkästen benötigt  
 100.1401.00.00

**Vordach 22 cm**

weka Gartenhaus 139

17,55 m³	21,06 m³	26,67 m³
<b>Gr. 1 naturbelassen</b> 139.3025.00.00	<b>Gr. 2 naturbelassen</b> 139.3030.00.00	<b>Gr. 3 naturbelassen</b> 139.3038.00.00

**weka Montageservice**  
 Zum günstigen Festpreis. Wir sind für Sie da!

**Vordach 62 cm**

weka Gartenhaus 139 A

21,90 m³	25,41 m³	31,02 m³
<b>Gr. 1 naturbelassen</b> 139.3025.10.00	<b>Gr. 2 naturbelassen</b> 139.3030.10.00	<b>Gr. 3 naturbelassen</b> 139.3038.10.00

**weka Montageservice**  
 Zum günstigen Festpreis. Wir sind für Sie da!



**weka PREIS-TREFFER**



Unverbindliche Preisempfehlung:

weka Gartenhaus 132 Gr. 2 · 132.3025,00.00

**Mehr Inklusiv**  
 » Massivholzdach  
 » Massivholzboden  
 » Rahmen-Doppeltür

45 mm PREMIUM

**weka Gartenhaus Premium 45**

- **Firsthöhe:** 251 cm (Gr. 1), 258 cm (Gr. 2 & 3)
- **Seitenwand:** 210 cm (208 cm bei Gr. 2 und 3)
- **Wand:** 45 mm Blockbohlen mit Doppelnut und -feder
- **Bauweise:** klassisches Stecksystem
- **Boden:** 19 mm dickem Massivholzboden
- **Dach:** 19 mm starkem Massivholz-Satteldach, Vordach 20 cm (22 cm bei Gr. 2 und 3)
- **Dachüberstände:** hinten 12 cm, Gr. 1 seitlich 25 cm, Gr. 2 & 3 seitlich 40 cm
- **Dachbelag:** Bitumen-Dachbelag zur Ersteindeckung\*
- **Tür:** Rahmen-Doppeltür B 166 x H 173 cm (lichtes Maß), inkl. hochwertiger Drückergarnitur mit Profilzylinderschloss und 3 Schlüsseln
- **Ausführung:** ① naturbelassen
- **WEKA Vorteil:** witterungsgeschützte Unterkonstruktion

**Zubehör-Tipp**



**Die ideale Ergänzung**  
 Schützen Sie Ihr neues Gartenhaus mit den hochwertigen Dachschindeln in Rechteck- oder Biberschwanzform und in verschiedenen Farben. (s. S. 151)

**Zubehör-Tipp**



**Die ideale Ergänzung**  
 Jetzt gleich die passenden Kastenrinnensets bestellen (s. S. 150)

weka Gartenhaus Premium 45 Gr.2/3

	<b>Gr. 2 naturbelassen</b> 132.3025.00.00
	<b>Gr. 3 naturbelassen</b> 132.3030.00.00

**weka Montageservice**  
 Zum günstigen Festpreis. Wir sind für Sie da!

**Preistreiber**

weka Gartenhaus Premium 45 Gr. 1

	<b>14,3 m³</b>
--	----------------

**132.2525.00.00**

**X** Dieses Zeichen zeigt Ihnen bei den jeweiligen Hausgrößen den Paketbedarf an Dachschindeln.



01

02

weka Weekendhaus 137 Gr. 2 · 137.3838.10.00 · Kundenfoto · Abb. mit Zubehör-Anbauschuppen und Schleppdach (gegen Aufpreis)

**Mehr Inklusive**

- » Massivholzdach & -boden
- » Panorama Doppeltür
- » 2 große Kreuzsprossen-Fenster

45 mm PREMIUM

**weka Gartenhaus 137**

- **Firsthöhe:** 257 cm · **Seitenwand:** 208 cm
- **Wand:** 45 mm dicke Blockbohlen
- **Bauweise:** klassisches Stecksystem
- **Boden:** 19 mm starker Massivholzboden
- **Dach:** 19 mm starkes Massivholz-Satteldach
- **Dachüberstände:** hinten 12 cm, Seiten ca. 40 cm
- **Dachbelag:** Bitumen-Dachbelag zur Ersteindeckung\*, Zubehör: Dachschindeln S. 151
- **Fenster:** 2 große, feststehende Fenster mit Kreuzsprossen, Rahmenaußenmaß B 49 x H 181 cm
- **Tür:** Rahmen-Doppeltür B 166 x H 173 cm (lichtes Maß)
- **Ausführung:** ① naturbelassen
- **WEKA Vorteil:** witterungsgeschützte Unterkonstruktion

X Dieses Zeichen zeigt Ihnen bei den jeweiligen Hausgrößen den Paketbedarf an Dachschindeln.

**Hochwertiges Massivholz-Schleppdach und Anbauschuppen**

**01 Schleppdach** als idealer Holzlagerplatz, Massivholzdach aus 19 mm starken Nut- und Federbrettern  
Schindelbedarf: 2 Pakete

Sockelmaß B 126 x T 250 cm, ab Haustiefe 300 cm  
100.1702.00.00

**02 Anbauschuppen** rechts wie links anbaubar, mit Bitumen-Dachbelag\* und Massivholzboden, Einzeltür, naturbelassen, Schindelbedarf: 2 Pakete

Sockelmaß B 150 x T 250 cm  
120.1525.00.00

weka Gartenhaus 137  
Vordach 62 cm

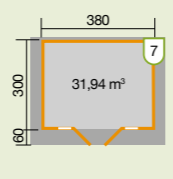

Gr. 1 naturbelassen  
137.3830.10.00

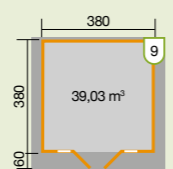

Gr. 2 naturbelassen  
137.3838.10.00

weka Gartenhaus 137 A  
Vordach 202 cm  
inkl. Stützen, Abschlussleiste und Querstrebe

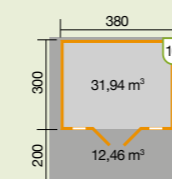

Gr. 1 naturbelassen  
137.3830.40.00

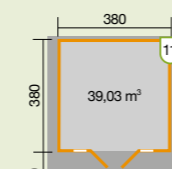

Gr. 2 naturbelassen  
137.3838.40.00

weka Gartenhaus 137 B  
Vordach 2 m + Terrasse 2 m  
inkl. Stützen, Abschlussleiste und Querstrebe

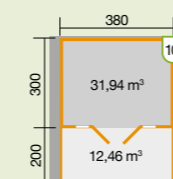

Gr. 1 naturbelassen  
137.3830.44.00

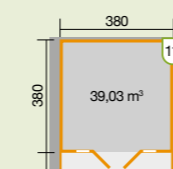

Gr. 2 naturbelassen  
137.3838.44.00

**weka Montageservice**  
Zum günstigen Festpreis. Wir sind für Sie da!

**Die praktische Ergänzung**  
Mit dem Schleppdach und dem geräumigen Anbauschuppen schaffen Sie sich zusätzlichen Stauraum für Gartengeräte, Fahrräder, Brennholz und vieles mehr.

Zubehör-Tipp



**Mehr Inklusive**

- » Massivholzdach & -boden
- » 2 Fenster
- » Bitumen-Dachbelag\*

weka Gartenhaus 820 A Gr. 1 · 820.2005.00.00 Abb. mit Zubehör (gegen Aufpreis)

16 mm WANDSTÄRKE

**weka Gartenhaus 820**

- **Gesamthöhe:** ca. 250 cm
- **Wandstärke der Elemente:** Elementbauweise, aus 16 mm unbesäumten Brettern, für einen einfachen Aufbau zu passgenauen Elementen vorgefertigt
- **Boden:** 19 mm starker Massivholzboden
- **Dach:** 19 mm starke Dachschalung
- **Dachüberstände:** vorn 100 cm, hinten 20 cm, Seiten 20 cm
- **Dachbelag:** Bitumen-Dachbelag zur Ersteindeckung\*, Zubehör: Dachbahnen S. 150
- **Ausführung:** ① naturbelassen
- **WEKA Vorteil:** witterungsgeschützte Unterkonstruktion

X Dieses Zeichen zeigt Ihnen bei den jeweiligen Hausgrößen den Paketbedarf an Dachbahnen.

Das Besondere

**Jedes Haus ein Unikat**

Steigern Sie Ihre Abenteuerlust und genießen Sie Ihre Freizeit mit etwas ganz Besonderem. Vorgefertigte und passgenaue Elemente für einen einfachen Aufbau.

weka Gartenhaus 820  
Vordach 99 cm  
inkl. Holzstützen und Massivholzboden  
Gesamthöhe: Gr. 1: 251 cm  
Gr. 2: 250 cm

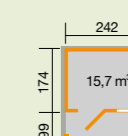

Gr. 1 naturbelassen  
820.2007.00.00

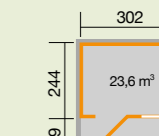

Gr. 2 naturbelassen  
820.2008.00.00

weka Gartenhaus 820 A  
Vordach 100 cm inkl. Sitzgelegenheit und Theke  
Gesamthöhe: Gr. 1: 251 cm  
Gr. 2: 240 cm

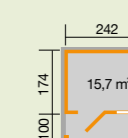
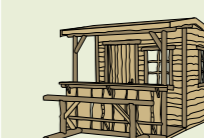

Gr. 1 naturbelassen  
820.2005.00.00

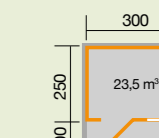

Gr. 2 naturbelassen  
820.2006.00.00

**weka Montageservice**  
Zum günstigen Festpreis. Wir sind für Sie da!

Zubehör-Tipp



**Extra für Sie gefertigt: das Massivholzschild**

- L 185 x H ca. 23 cm
- mit individueller Aufschrift

bis zu 12 Buchstaben  
820.0200.00.02



Weka Gartenhaus 325 A Gr. 2 · 325.3025.21410

**Mehr Inklusive**

- » breite Doppeltür
- » Massivholzdach & -boden
- » große Oberlichter

- 19 mm WANDSTÄRKE
- 1
- 2

**weka Gartenhaus 325 A**

- **Gesamthöhe:** 236 cm
- **Seitenwand:** 186 cm
- **Wand:** 19 mm Blockbohlen
- **Bauweise:** modernes Schraubsystem
- **Boden:** 16 mm Massivholzboden mit Nut und Feder, Oberseite glatt gehobelt
- **Dach:** 16 mm Massivholz-Pultdach mit Nut und Feder, Unterseite glatt gehobelt
- **Dachüberstände:** vorn 25 cm, Seiten ca. 12 cm (Gr. 3: 3 cm)
- **Für die Dacheindeckung empfehlen wir Ihnen unsere selbstklebenden Dachbahnen S. 149.**
- **Fenster:** 2 Oberlichter
- **Tür:** Massivholz-Doppeltür B 150 x H 180 cm (lichtes Maß)
- **Ausführung:** ① naturbelassen, ② „Eiche hell“ lasiert
- **WEKA Vorteil:** witterungsgeschützte Unterkonstruktion

**Andere Dachform – Flachdach-Variante auf Seite 97**

Dieses Zeichen zeigt Ihnen bei den jeweiligen Hausgrößen den Rollenbedarf an Dachbahnen.

**weka Gartenhaus 325 A**

Gr. 1 naturbelassen 325.2020.20410	Gr. 1 lasiert 325.2020.21410
Gr. 2 naturbelassen 325.2520.20410	Gr. 2 lasiert 325.2520.21410
Gr. 3 naturbelassen 325.3025.20410	Gr. 3 lasiert 325.3025.21410

**weka Montageservice**  
Zum günstigen Festpreis. Wir sind für Sie da!

**Zubehör-Tipp**

**Einfach verlegt - optimal geschützt**

Schützen Sie das Dach Ihres neuen Gartenhaus vor Feuchtigkeit und UV-Strahlung mit den hochwertigen, selbstklebenden Dachbahnen auf Aluminiumbasis. (s. S. 151)

**Das Besondere**



**Die ideale Ergänzung**  
Jetzt gleich die passenden Kastenrinnensets bestellen (s. S. 150)



Weka Gartenhaus 325 Gr. 2 · 325.2020.21400

**Mehr Inklusive**

- » Massivholzdach
- » Massivholzboden
- » breite Doppeltür

- 19 mm WANDSTÄRKE
- 1
- 2

**weka Gartenhaus 325**

- **Gesamthöhe:** 225 cm
- **Seitenwand:** 186 cm
- **Wand:** 19 mm Blockbohlen
- **Bauweise:** modernes Schraubsystem
- **Boden:** 16 mm Massivholzboden mit Nut und Feder, Oberseite glatt gehobelt
- **Dach:** 16 mm Massivholz-Pultdach mit Nut und Feder, Unterseite glatt gehobelt
- **Dachüberstände:** vorn: 20 cm, seitlich: Gr. 1: 3 cm, Gr. 2: 12 cm, Gr. 3: 12 cm, Gr. 4: 3 cm
- **Für die Dacheindeckung empfehlen wir Ihnen unsere selbstklebenden Dachbahnen S. 149.**
- **Tür:** Massivholz-Doppeltür B 150 x H 180 cm (lichtes Maß)
- **Ausführung:** ① naturbelassen, ② „Eiche hell“ lasiert

Dieses Zeichen zeigt Ihnen bei den jeweiligen Hausgrößen den Rollenbedarf an Dachbahnen.

**Preistreffter**

**weka Gartenhaus 325**

Gr. 1 naturbelassen 325.2015.20400	Gr. 1 lasiert 325.2015.21400
Gr. 2 naturbelassen 325.2020.20400	Gr. 2 lasiert 325.2020.21400
Gr. 3 naturbelassen 325.2520.20400	Gr. 3 lasiert 325.2520.21400
Gr. 4 naturbelassen 325.3025.20400	Gr. 4 lasiert 325.3025.21400

**weka Montageservice**

Zum günstigen Festpreis. Wir sind für Sie da!



**Ihr Vorteil**  
Einige Modelle sind werksseitig bereits mit der Wetterschutzlasur „Eiche hell“ vorbehandelt.



**weka Montageservice**  
Wir sind für Sie da!





Spiegelverkehrter Dachaufbau möglich

## Mehr Inklusive

- » breite Rahmendoppeltür
- » Massivholzdach & -boden
- » große Oberlichter

- 21 mm WANDSTÄRKE
- 1
- 2
- 3
- 4

## weka Gartenhaus 226

- **Firsthöhe:** 252 cm · **Seitenwand:** 197 cm
- **Wand:** 21 mm Blockbohlen
- **Bauweise:** modernes Schraubsystem
- **Boden:** 16 mm starker Massivholzboden mit Nut und Feder, Oberseite glatt gehobelt, naturbelassen
- **Dach:** versetztes 16 mm-Massivholz-Satteldach mit Nut und Feder, Unterseite glatt gehobelt, mit Oberlichtern, naturbelassen, Gr. 1 + 3: 2 Oberlichter, Gr. 2 + 4: 3 Oberlichter
- **Dachüberstände:** vorn + hinten 12 cm, Seiten ca. 16 cm
- **Dachbelag:** Bitumen-Dachbelag zur Ersteindeckung\*, Zubehör: Dachschindeln S. 149
- **Tür:** Rahmen-Doppeltür B 165 x H 173 cm (lichtes Maß), inkl. hochwertiger Drückergarnitur mit Profilzylinderschloss und 3 Schlüsseln
- **Ausführung:** ① naturbelassen, ② schwedenrot ③ grau, ④ anthrazit
- **WEKA Vorteil:** witterungsgeschützte Unterkonstruktion



weka Gartenhaus 226 Gr. 4 · 226.3030.15400 Kundenfoto

**weka Gartenhaus 226**

Größe	Maße (B x H)	Volumen
Gr. 1	205 x 209	9,0 m³
Gr. 2	235 x 239	11,8 m³
Gr. 3	295 x 209	12,96 m³
Gr. 4	295 x 289	18,4 m³

**Gr. 1 naturbelassen**  
226.2121.10400

**Gr. 1 schwedenrot**  
226.2121.13400

**Gr. 1 grau**  
226.2121.15400

**Gr. 1 anthrazit**  
226.2121.16400

**Gr. 2 naturbelassen**  
226.2424.10400

**Gr. 2 schwedenrot**  
226.2424.13400

**Gr. 2 grau**  
226.2424.15400

**Gr. 2 anthrazit**  
226.2424.16400

**Gr. 3 naturbelassen**  
226.3021.10400

**Gr. 3 schwedenrot**  
226.3021.13400

**Gr. 3 grau**  
226.3021.15400

**Gr. 3 anthrazit**  
226.3021.16400

**Gr. 4 naturbelassen**  
226.3030.10400

**Gr. 4 schwedenrot**  
226.3030.13400

**Gr. 4 grau**  
226.3030.15400

**Gr. 4 anthrazit**  
226.3030.16400

**weka Montageservice**  
Zum günstigen Festpreis. Wir sind für Sie da!

X Dieses Zeichen zeigt Ihnen bei den jeweiligen Hausgrößen den Paketbedarf an Dachschindeln.

## Zubehör-Tipp



**Die ideale Ergänzung**  
Jetzt gleich die passenden Kastennennensets bestellen (s. S. 150)

## Unsere Empfehlung



**Die ideale Ergänzung**  
Schützen Sie Ihr neues Gartenhaus mit den hochwertigen Dachschindeln in Rechteck- oder Biberschwanzform und in verschiedenen Farben. (s. S. 151)



**Optimaler Schutz vor Wind und Wetter**  
**Ihr Vorteil**  
Einige Modelle sind werksseitig bereits mit einer Witterschutzfarbe zweifach vorbehandelt.

## Zubehör-Tipp



**Die ideale Ergänzung**  
Schaffen Sie sich noch mehr Platz für Brennholz u. v. m. mit einem praktischen Schleppdach. (s. S. 151)





weka Gartenhaus 260 Gr. 2 · 260.3024.00.04

**Mehr Inklusive**

- » Massivholzdach
- » anbauseitige Massivholzwand
- » Rahmen-Einzeltür

28 mm WANDSTÄRKE

**weka Gartenhaus 260**

- **Gr. 1:** Gesamthöhe: 250 cm · Seitenwand: 210 cm
- **Gr. 2:** Gesamthöhe: 260 cm · Seitenwand: 210 cm
- **Wand:** 28 mm Blockbohlen
- **Bauweise:** modernes Schraubsystem
- **ohne Boden**
- **Dach:** 19 mm Massivholzdach
- **Dachüberstände:** alle Seiten ca. 20 cm
- **Für die Dacheindeckung empfehlen wir Ihnen unsere selbstklebenden Dachbahnen S. 151.**
- **Tür:** Rahmen-Einzeltür B 81 x H 173 cm (lichtes Maß), inkl. hochwertiger Drückergarnitur mit Profilzylinderschloss und 3 Schlüsseln
- **Ausführung:** ① naturbelassen
- **WEKA Vorteil:** witterungsgeschützte Unterkonstruktion

**X** Dieses Zeichen zeigt Ihnen bei den jeweiligen Hausgrößen den Rollenbedarf an Dachbahnen.

**Zubehör-Tipp**

**Massivholzboden**  
für Gartenhaus 260  
Gr. 1 123.0124.21.00  
Gr. 2 123.0130.24.00



weka Gartenhaus 260

**Gr. 1 naturbelassen** 260.2421.00.04

**Gr. 2 naturbelassen** 260.3024.00.04

**weka Montageservice**  
Zum günstigen Festpreis. Wir sind für Sie da!



**Die clevere Raumlösung**  
Mit der intelligenten Anbauvariante schaffen Sie sich einfach und unkompliziert ca. 11 bzw. 15 m³ mehr Abstellraum!



weka Gartenhaus 158 Gr. 1 · 158.3030.00.00 Abb. mit Dachschindeln (kostenpflichtig, Zubehör)

**Mehr Inklusive**

- » Massivholzdach & -boden
- » breite Panoramadoppeltür
- » große Oberlichter

Unverbindliche Preisempfehlung:

28 mm PREMIUM

**weka Gartenhaus 158**

- **Gesamthöhe:** 281 cm · **Seitenwand:** 215 cm
- **Wand:** 28 mm dicke Blockbohlen
- **Bauweise:** klassisches Stecksystem
- **Boden:** 19 mm starker Massivholzboden
- **Dach:** versetztes 19 mm-Massivholz-Satteldach mit Oberlichtern, 3 Oberlichter (4 Oberlichter bei Gr. 2),
- **Dachüberstände:** vorn + hinten 30 cm, Seiten ca. 25 cm
- **Dachbelag:** Bitumen-Dachbelag zur Ersteindeckung\*
- **Für die Dacheindeckung empfehlen wir Ihnen unsere Dachschindeln S. 151.**
- **Tür:** Panorama-Doppeltür B 165 x H 173 cm (lichtes Maß), inkl. hochwertiger Drückergarnitur mit Profilzylinderschloss und 3 Schlüsseln
- **Ausführung:** ① naturbelassen
- **WEKA Vorteil:** witterungsgeschützte Unterkonstruktion

**X** Dieses Zeichen zeigt Ihnen bei den jeweiligen Hausgrößen den Paketbedarf an Dachschindeln.

**Das Besondere**



weka Gartenhaus 158

**Gr. 1 naturbelassen** 158.3030.00.00

**Gr. 2 naturbelassen** 158.3830.00.00

**weka Montageservice**  
Zum günstigen Festpreis. Wir sind für Sie da!



weka Gartenhaus 158 Gr. 2 · 158.3830.00.00 · Farbiges Gestaltungsbeispiel Kundenfoto

**Viel Licht und Raum**  
Für optimalen Lichteinfall sorgen die breite Panorama-Doppeltür und die großzügigen Oberlichter. Mit dem versetzten Satteldach haben Sie zusätzliche Raumhöhe zum Wohlfühlen.



weka Gartenhaus 323 Gr. 3 · 323.3020.20400

## Mehr Inklusiv

- » Massivholzdach & -boden
- » breite Massivholz-Doppeltür
- » Bitumen-Dachbelag\*

19 mm  
WANDSTÄRKE

### weka Gartenhaus 323

- **Gr. 1 + 2:** Firsthöhe: 221 cm · **Seitenwand:** 185 cm
- **Gr. 3 + 4:** Firsthöhe: 232 cm · **Seitenwand:** 186 cm
- **Wand:** 19 mm dicke Blockbohlen
- **Bauweise:** modernes Schraubsystem
- **Boden:** 16 mm starker Massivholzboden mit Nut und Feder, Oberseite glatt gehobelt
- **Dach:** versetztes 16 mm-Massivholz-Satteldach mit Nut und Feder, Unterseite glatt gehobelt
- **Dachüberstände:** vorn + hinten: 12 cm, seitlich: Gr. 1: 14 cm, Gr. 2: 18 cm, Gr. 3, Gr. 4: 16 cm
- **Dachbelag:** Bitumen-Dachbelag zur Ersteindeckung\*
- **Für die Dacheindeckung empfehlen wir Ihnen unsere Dachschildeln S. 151.**
- **Tür:** Massivholz-Doppeltür B 150 x H 180 cm (lichtes Maß)
- **Ausführung:** ① naturbelassen, ② „Eiche hell“ lasiert
- **WEKA Vorteil:** witterungsgeschützte Unterkonstruktion



weka Gartenhaus 323

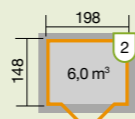

**Gr. 1 naturbelassen**  
323.2015.20400  
**Gr. 1 lasiert**  
323.2015.21400

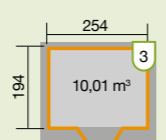

**Gr. 2 naturbelassen**  
323.2520.20400  
**Gr. 2 lasiert**  
323.2520.21400

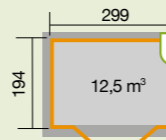

**Gr. 3 naturbelassen**  
323.3020.20400  
**Gr. 3 lasiert**  
323.3020.21400

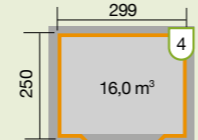

**Gr. 4 naturbelassen**  
323.3025.20400  
**Gr. 4 lasiert**  
323.3025.21400



**weka Montageservice**  
Zum günstigen Festpreis.  
Wir sind für Sie da!

**x** Dieses Zeichen zeigt Ihnen bei den jeweiligen Hausgrößen den Paketbedarf an Dachschildeln.

Zubehör-Tipp



### Die ideale Ergänzung

Schützen Sie Ihr neues Gartenhaus mit den hochwertigen Dachschildeln in Rechteck- oder Biberschwanzform und in verschiedenen Farben. (s. S. 151)



### Ihr Vorteil

Einige Modelle sind werksseitig bereits mit der Wetterschutzlasur „Eiche hell“ zweifach vorbehandelt.



weka Schiebetürhaus 228 · 228.3021.16401

## Mehr Inklusiv

- » Massivholzdach & -boden
- » Massivholz - Schiebetür
- » Sicherheitsüberwurf mit Drehöse

21 mm  
WANDSTÄRKE

### weka Schiebetürhaus 228

- **Gesamthöhe:** 248 cm · **Rückwand:** 217 cm
- **Wand:** 21 mm dicke Blockbohlen
- **Bauweise:** modernes Schraubsystem
- **Boden:** 16 mm dicker Massivholzboden mit Nut und Feder, Oberseite glatt gehobelt, naturbelassen
- **Dach:** 16 mm starkes Massivholz-Tonnendach mit Nut und Feder, Unterseite glatt gehobelt, naturbelassen
- **Dachüberstände:** vorn + hinten ca. 16 cm, Seiten ca. 24 cm
- **Für die Dacheindeckung empfehlen wir Ihnen unsere selbstklebenden Dachbahnen S. 151.**
- **Tür:** Massivholz-Doppelschiebetür B 150 x H 180 cm (lichtes Maß) mit Sicherheitsüberwurf mit Drehöse
- **Ausführung:** ① naturbelassen, ② schwedenrot, ③ grau, ④ anthrazit
- **WEKA Vorteil:** witterungsgeschützte Unterkonstruktion

**x** Dieses Zeichen zeigt Ihnen bei den jeweiligen Hausgrößen den Rollenbedarf an Dachbahnen.



weka Schiebetürhaus 228

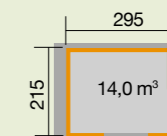

**naturbelassen**  
228.3021.10401  
**schwedenrot**  
228.3021.13401  
**grau**  
228.3021.15401  
**anthrazit**  
228.3021.16401



**weka Montageservice**  
Zum günstigen Festpreis.  
Wir sind für Sie da!

Mehr Service



**weka Montageservice**  
Wir sind für Sie da!



weka Schiebetürhaus 228 · 228.3021.10401 · naturbelassen



weka Schiebetürhaus 225 Gr. 1 - 225.3021.13401



weka Schiebetürhaus 225 Gr. 1 - 225.2130.10201

## Mehr Inklusive

- » Massivholzdach & -boden
- » Massivholz Schiebetür
- » Sicherheitsüberwurf mit Drehöse

## Mehr Inklusive

- » Massivholzdach & -boden
- » Massivholz-Doppel-Schiebetür
- » extra breite Überdachungen

Unverbindliche Preisempfehlung:



21 mm WANDSTÄRKE

## weka Schiebetürhaus 225

- **Gesamthöhe:** 238 cm
- **Rückwand:** 197 cm
- **Wand:** 21 mm dicke Blockbohlen
- **Bauweise:** modernes Schraubsystem
- **Boden:** 16 mm dicker Massivholzboden mit Nut und Feder, Oberseite glatt gehobelt, naturbelassen
- **Dach:** 16 mm starkes Massivholz-Pultdach mit Nut und Feder, Unterseite glatt gehobelt, naturbelassen
- **Dachüberstände:** vorn 20 cm, Seiten 12 cm
- **Für die Dacheindeckung empfehlen wir Ihnen unsere selbstklebenden Dachbahnen S. 151.**
- **Tür:** Massivholz-Doppelschiebetür B 150 x H 180 cm (lichtes Maß) mit Sicherheitsüberwurf mit Drehöse
- **Ausführung:** ① naturbelassen, ② schwedenrot ③ grau, ④ anthrazit
- **WEKA Vorteil:** witterungsgeschützte Unterkonstruktion

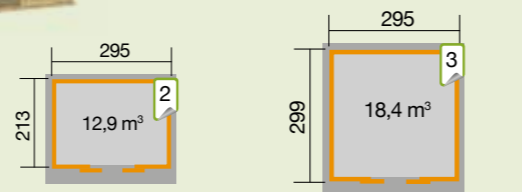

- |   |   |
|---|---|
| <b>Gr. 1 naturbelassen</b><br>225.3021.10401<br><b>Gr. 1 schwedenrot</b><br>225.3021.13401<br><b>Gr. 1 grau</b><br>225.3021.15401<br><b>Gr. 1 anthrazit</b><br>225.3021.16401 | <b>Gr. 2 naturbelassen</b><br>225.3030.10401<br><b>Gr. 2 schwedenrot</b><br>225.3030.13401<br><b>Gr. 2 grau</b><br>225.3030.15401<br><b>Gr. 2 anthrazit</b><br>225.3030.16401 |
|---|---|

**weka Montageservice**  
Zum günstigen Festpreis. Wir sind für Sie da!

**x** Dieses Zeichen zeigt Ihnen bei den jeweiligen Hausgrößen den Paketbedarf an Dachbahnen.

Das Besondere



**Ihr Vorteil**  
Einige Modelle sind werkseitig bereits mit einer Witterschutzfarbe zweifach vorbehandelt.



Kundenfoto 225.3030.15401

21 mm WANDSTÄRKE

## weka Schiebetürhaus 225

- **Gesamthöhe:** 223 cm
- **Rückwand:** 197 cm
- **Wand:** 21 mm dicke Blockbohlen
- **Bauweise:** modernes Schraubsystem
- **Boden:** 16 mm starker Massivholzboden mit Nut und Feder, Oberseite glatt gehobelt, naturbelassen
- **Dach:** 16 mm starkes Massivholz-Flachdach mit Nut und Feder, Unterseite glatt gehobelt, naturbelassen
- **Dachüberstände:** vorn 22 cm, hinten 15 cm, Seiten 12 cm
- **Für die Dacheindeckung empfehlen wir Ihnen unsere selbstklebenden Dachbahnen S. 151.**
- **Tür:** Massivholz-Doppelschiebetür B 150 x H 180 cm (lichtes Maß) mit Sicherheitsüberwurf mit Drehöse
- **Ausführung:** ① naturbelassen
- **WEKA Vorteil:** witterungsgeschützte Unterkonstruktion

**x** Dieses Zeichen zeigt Ihnen bei den jeweiligen Hausgrößen den Rollenbedarf an Dachbahnen.

Zubehör-Tipp

### Der ideale Sicht- und Windschutz

Jetzt gleich die passenden Wände bestellen

**Passende Rück- & Seitenwände**  
Die ideale Ergänzung für Ihr neues Loungehaus. Egal ob als Wind- oder Sichtschutz - mit den optionalen Rück- und Seitenwänden machen Sie Ihr Gartenhaus zu Ihrer ganz persönlichen Ruhe-Oase.

Dieses und vieles weiteres Zubehör finden Sie auf Seite 148.



### 312 cm breiter XL Anbau



**Gr. 1, naturbelassen**  
225.2130.10201

weka Schiebetürhaus 225 A

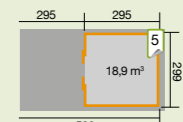

**Gr. 2, naturbelassen**  
225.3030.10201

### 457 cm breiter XXL-Anbau



**Gr. 1, naturbelassen**  
225.2130.10301

weka Schiebetürhaus 225 B

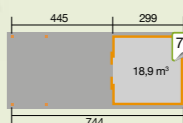

**Gr. 2, naturbelassen**  
225.3030.10301

**weka Montageservice**  
Zum günstigen Festpreis. Wir sind für Sie da!



weka Schiebetürhaus 225 B Gr. 2 - 225.2130.10301



weka Gartenhaus 344 · 344 · 1813.30.04

## Mehr Inklusive

- » breite Doppeltür
- » Elementbauweise, einfacher Aufbau
- » 18 mm OSB-Dach

14 mm WANDSTÄRKE

### weka Gartenhaus 344

- **Firsthöhe:** 191 cm · **Seitenwand:** 184 cm
- **Wand:** 14 mm dicke Blockbohlen
- **Bauweise:** Elementbauweise, Seitenwände aus Profilbrettern
- **Boden:** ohne Boden, mit kesseldruckimprägniertem (witterungsgeschützten) Bodenrahmen
- **Dach:** 18 mm OSB-Flachdach
- **Dachüberstände:** vorn + hinten 17 cm, Seiten ca. 17 cm
- **Für die Dacheindeckung empfehlen wir Ihnen unsere selbstklebenden Dachbahnen S. 151.**
- **Tür:** Doppelflügeltür B 111 x H 170 cm (lichtes Maß) mit Sicherheitsüberwurf und Drehöse
- **Ausführung:** ① naturbelassen
- **WEKA Vorteil:** witterungsgeschützte Unterkonstruktion

Dieses Zeichen zeigt Ihnen bei den jeweiligen Hausgrößen den Paketbedarf an Dachbahnen.

Zubehör-Tipp

**Massivholzboden für Gartenhaus 344**  
345.0118.13.00

Massivholzboden 16 mm stark, naturbelassen

Mehr Zubehör

### Einfach verlegt - optimal geschützt

Schützen Sie das Dach Ihres neuen Gartenhaus vor Feuchtigkeit und UV-Strahlung mit den hochwertigen, selbstklebenden Dachbahnen auf Aluminiumbasis. (s. S. 151)

## Preistreiber

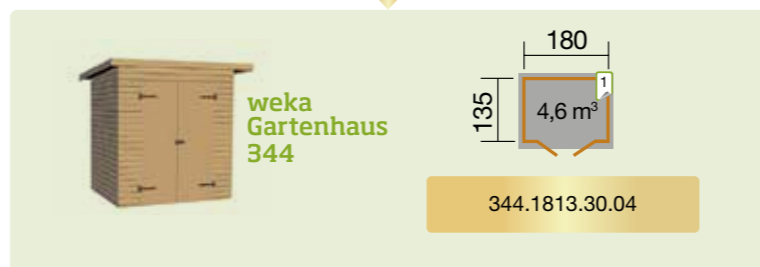

weka Gartenhaus 367 · 367 · 2100.160000

## Mehr Inklusive

- » hochwertige Rahmen-Einzeltür
- » selbstklebende Dachbahn
- » Elementbauweise, einfacher Aufbau

21 mm WANDSTÄRKE

### weka Gartenhaus 367

- **Firsthöhe:** 201 cm · **Seitenwand:** 185 cm
- **Wand:** Wandelemente mit 21 mm Blockbohlen
- **Bauweise:** Elementbauweise
- **Boden:** 19 mm starke 3-Schichtplatte
- **Dach:** 19 mm starkes Pultdach aus 3-Schichtplatte, drehbare Dach- und Giebelkonstruktion ermöglichen die freie Wahl der Richtung des Dachgefälles
- **Dachüberstände:** vorn + hinten 9 cm, Seiten ca. 4 cm
- **Dachbelag:** hochwertige selbstklebende Dachbahn
- **Tür:** Massivholz-Einzeltür B 81 x H 173 cm (lichtes Maß)
- **Ausführung:** ① naturbelassen, ② schwedenrot, ③ grau, ④ anthrazit
- **WEKA Vorteil:** witterungsgeschützte Unterkonstruktion

- ①
- ②
- ③
- ④

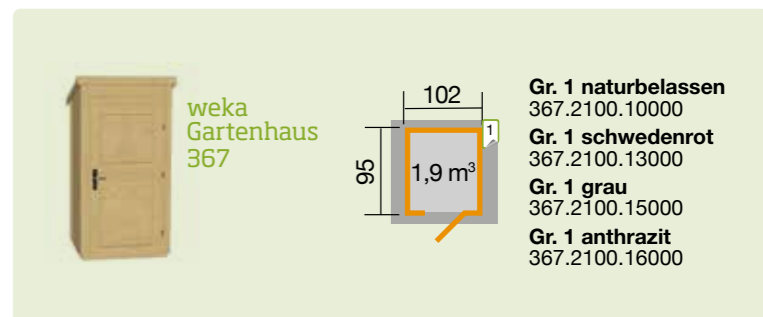

### Kleines Raumwunder

Mit unserem Gartenhaus 367 müssen Sie auf kleinen Grundstücken und bei geringem Platzangebot nicht auf die bekannte WEKA-Qualität verzichten.



Das Besondere



**Ihr Vorteil**  
Einige Modelle sind werksseitig bereits mit einer Witterschutzfarbe zweifach vorbehandelt.



**Mehr Inklusive**

- » Massivholzdach & -boden
- » Panoramatür mit Milchglas
- » Drückergarnitur mit Zylinderschloss



19 mm  
WANDSTÄRKE

**weka Gartenhaus 321**

- **Gesamthöhe:** ca. 206 cm · **Rückwand:** 197 cm
- **Wand:** 19 mm Blockbohlen
- **Bauweise:** modernes Schraubsystem
- **Boden:** 16 mm dicker Massivholzboden mit Nut und Feder, Oberseite glatt gehobelt
- **Dach:** 16 mm starkes Massivholz-Flachdach mit Nut und Feder, Unterseite glatt gehobelt
- **Dachüberstände:** vorn ca. 25 cm, Seiten ca. 12 cm
- **Für die Dacheindeckung empfehlen wir Ihnen unsere selbstklebenden Dachbahnen S. 149.**
- **Tür:** Massivholz-Panoramadoppeltür mit Milchglaselementen B 143 x H 174 cm (lichtes Maß), inkl. hochwertiger Drückergarnitur mit Profilylinderschloss und 3 Schlüsseln
- **Anbau (ohne Boden, rechts oder links anbaubar):** Gr. 1 B 127 cm, Gr. 2 B 242 cm
- **Ausführung:** ① naturbelassen
- **WEKA Vorteil:** witterungsgeschützte Unterkonstruktion

Dieses Zeichen zeigt Ihnen bei den jeweiligen Hausgrößen den Rollenbedarf an Dachbahnen.

**Zubehör-Tipp**

**Einfach verlegt – optimal geschützt**

Schützen Sie das Dach Ihres neuen Gartenhaus vor Feuchtigkeit und UV-Strahlung mit den hochwertigen, selbstklebenden Dachbahnen auf Aluminiumbasis. (s. S. 151)



**ohne Anbau**

weka Gartenhaus 321

<b>Gr. 1</b> 321.2020.20050 7,7 m <sup>2</sup>	<b>Gr. 3</b> 321.2525.20050 12,8 m <sup>2</sup>
<b>Gr. 4</b> 321.3020.20050 11,7 m <sup>2</sup>	<b>Gr. 5</b> 321.3025.20050 14,58 m <sup>2</sup>

**115 cm Anbau**

weka Gartenhaus 321 A

<b>Gr. 1</b> 321.2020.20150 7,7 m <sup>2</sup>	<b>Gr. 4</b> 321.3020.20150 11,7 m <sup>2</sup>
<b>Gr. 3</b> 321.2525.20150 12,8 m <sup>2</sup>	<b>Gr. 5</b> 321.3025.20150 14,58 m <sup>2</sup>

**230 cm Anbau**

weka Gartenhaus 321 B

<b>Gr. 1</b> 321.2020.20250 7,7 m <sup>2</sup>	<b>Gr. 4</b> 321.3020.20250 11,7 m <sup>2</sup>
<b>Gr. 3</b> 321.2525.20250 12,8 m <sup>2</sup>	<b>Gr. 5</b> 321.3025.20250 14,58 m <sup>2</sup>

**Preistreffer**

weka Gartenhaus 321 / A / B

<b>Gr. 2 ohne Anbau</b> 321.2520.20050
<b>Gr. 2 115 cm Anbau</b> 321.2520.20150
<b>Gr. 2 230 cm Anbau</b> 321.2520.20250

**weka Montageservice**  
Zum günstigen Festpreis. Wir sind für Sie da!

**Dachrinnensets**  
Zum Sammeln von Regenwasser. Aus stabilem und langlebigem, verzinktem Metall (s. S. 150)



**Inklusive**

**Massivholzboden**  
16 mm stark, naturbelassen





Gr. 1 - 229.2121.10400

Gr. 1 - 229.2121.16400

**Mehr Inklusiv**

- » Massivholzdach & -boden
- » Rahmen-Einzeltür
- » Drückergarnitur mit Zylinderschloss

- 21 mm WANDSTÄRKE
- 1
- 2
- 3
- 4

**weka Gartenhaus 229**

- **Gesamthöhe:** 217 cm - **Seitenwand:** 197 cm
- **Wand:** 21 mm dicke Blockbohlen
- **Bauweise:** modernes Schraubsystem
- **Boden:** 16 mm dicker Massivholzboden mit Nut und Feder, Oberseite glatt gehobelt, naturbelassen
- **Dach:** 16 mm starkes Massivholz-Flachdach mit Nut und Feder, Unterseite glatt gehobelt, naturbelassen
- **Dachüberstände:** alle Seiten ca. 16 cm
- **Für die Dacheindeckung empfehlen wir Ihnen unsere selbstklebenden Dachbahnen S. 151.**
- **Tür:** Rahmen-Einzeltür B 81 x H 173 cm (lichtes Maß), inkl. hochwertiger Drückergarnitur mit Profilzylinderschloss und 3 Schlüsseln
- **Ausführung:** ① naturbelassen, ② schwedenrot, ③ grau, ④ anthrazit
- **WEKA Vorteil:** witterungsgeschützte Unterkonstruktion

Dieses Zeichen zeigt Ihnen bei den jeweiligen Hausgrößen den Rollenbedarf an Dachbahnen.

**weka Gartenhaus 229**

<b>Gr. 1 naturbelassen</b> 229.2121.10400	<b>Gr. 2 naturbelassen</b> 229.2424.10400
<b>Gr. 1 schwedenrot</b> 229.2121.13400	<b>Gr. 2 schwedenrot</b> 229.2424.13400
<b>Gr. 1 grau</b> 229.2121.15400	<b>Gr. 2 grau</b> 229.2424.15400
<b>Gr. 1 anthrazit</b> 229.2121.16400	<b>Gr. 2 anthrazit</b> 229.2424.16400

**weka Montageservice**  
Zum günstigen Festpreis. Wir sind für Sie da!

**Zubehör - Tipps**

**Einfach verlegt – optimal geschützt**  
Schützen Sie das Dach Ihres neuen Gartenhaus vor Feuchtigkeit und UV-Strahlung mit den hochwertigen, selbstklebenden Dachbahnen auf Aluminiumbasis. (s. S. 151)

**Optimaler Schutz vor Wind und Wetter**

**Ihr Vorteil**  
Einige Modelle sind werkseitig bereits mit einer Wetterschutzfarbe zweifach vorbehandelt.



**Raumwunder**  
Besonders platzsparend durch innovative 5-Eck-Bauweise

Gr. 1 - 229.2121.13400

**NEU!**



**weka**  
**PREIS-**  
**TREFFER**

**Mehr Inklusive**

- » Massivholzdach & -boden
- » moderne Design-Einzeltür
- » Drückergarnitur mit Zylinderschloss

**Mehr Inklusive**

- » Massivholzdach & -boden
- » mit breiter Rahmen-Doppeltür
- » Drückergarnitur mit Zylinderschloss



Unverbindliche Preisempfehlung:

- 21 mm WANDSTÄRKE
- 1
- 2
- 3
- 4

**weka Gartenhaus 229 A**

- **Gesamthöhe:** 217 cm · **Seitenwand:** 197 cm
- **Wand:** 21 mm dicke Blockbohlen
- **Bauweise:** modernes Schraubsystem
- **Boden:** 16 mm dicker Massivholzboden mit Nut und Feder, Oberseite glatt gehobelt, naturbelassen
- **Dach:** 16 mm starkes Massivholz-Flachdach mit Nut und Feder, Unterseite glatt gehobelt, naturbelassen
- **Dachüberstände:** alle Seiten ca. 16 cm
- **Für die Dacheindeckung empfehlen wir Ihnen unsere selbstklebenden Dachbahnen S. 151.**
- **Tür:** moderne Design-Einzeltür B 81 x H 173 cm (lichtes Maß), inkl. hochwertiger Drückergarnitur mit Profilzylinderschloss und 3 Schlüsseln
- **Ausführung:** ① naturbelassen, ② schwedenrot ③ grau, ④ anthrazit
- **WEKA Vorteil:** witterungsgeschützte Unterkonstruktion

Dieses Zeichen zeigt Ihnen bei den jeweiligen Hausgrößen den Rollenbedarf an Dachbahnen.

**weka** Gartenhaus 229 A **NEU!**

<b>Gr. 1 naturbelassen</b> 229.2121.10410 8,2 m³	<b>Gr. 2 naturbelassen</b> 229.2424.10410 11,1 m³
<b>Gr. 1 schwedenrot</b> 229.2121.13410	<b>Gr. 2 schwedenrot</b> 229.2424.13410
<b>Gr. 1 grau</b> 229.2121.15410	<b>Gr. 2 grau</b> 229.2424.15410
<b>Gr. 1 anthrazit</b> 229.2121.16410	<b>Gr. 2 anthrazit</b> 229.2424.16410

**weka Montageservice**  
Zum günstigen Festpreis. Wir sind für Sie da!

- 21 mm WANDSTÄRKE
- 1
- 2
- 3
- 4

**weka Gartenhaus 227**

- **Gesamthöhe:** 217 cm · **Rückwand:** 207 cm
- **Wand:** 21 mm dicke Blockbohlen
- **Bauweise:** modernes Schraubsystem
- **Boden:** 16 mm dicker Massivholzboden
- **Dach:** 16 mm starkes Massivholz-Flachdach
- **Dachüberstände:** vorn ca. 22 cm, Seiten ca. 12 cm
- **Für die Dacheindeckung empfehlen wir Ihnen unsere selbstklebenden Dachbahnen S. 151.**
- **Tür:** Rahmen-Doppeltür B 166 x H 173 cm (lichtes Maß), inkl. hochwertiger Drückergarnitur mit Profilzylinderschloss und 3 Schlüsseln
- **Ausführung:** ① naturbelassen, ② schwedenrot ③ grau, ④ anthrazit
- **WEKA Vorteil:** witterungsgeschützte Unterkonstruktion
- **Andere Dachform – Satteldach-Variante auf Seite 48**

Dieses Zeichen zeigt Ihnen bei den jeweiligen Hausgrößen den Rollenbedarf an Dachbahnen.

**weka** Gartenhaus 227

<b>Gr. 2 naturbelassen</b> 227.2424.10400 11,9 m³	<b>Gr. 3 naturbelassen</b> 227.3024.10400
<b>Gr. 2 schwedenrot</b> 227.2424.13400	<b>Gr. 3 schwedenrot</b> 227.3024.13400
<b>Gr. 2 grau</b> 227.2424.15400	<b>Gr. 3 grau</b> 227.3024.15400
<b>Gr. 2 anthrazit</b> 227.2424.16400	<b>Gr. 3 anthrazit</b> 227.3024.16400

**weka Montageservice**  
Zum günstigen Festpreis. Wir sind für Sie da!

**Preistreiber**

**Gr. 1 naturbelassen**  
227.2121.10400

**Gr. 1 schwedenrot**  
227.2121.13400

**Gr. 1 grau**  
227.2121.15400

**Gr. 1 anthrazit**  
227.2121.16400

**Zubehör-Tipp**



**Dachrinnensets**  
Zum Sammeln von Regenwasser. Aus stabilem und langlebigem, verzinktem Metall (s. S. 150)



**Einfach verlegt – optimal geschützt**  
Schützen Sie das Dach Ihres neuen Gartenhaus vor Feuchtigkeit und UV-Strahlung mit den hochwertigen, selbstklebenden Dachbahnen auf Aluminiumbasis. (s. S. 151)



Kundenfoto 227.2121.13400 (Gr.1)

**Das Besondere**

**Ihr Vorteil**  
Einige Modelle sind werksseitig bereits mit einer Witterschutzfarbe zweifach vorbehandelt.

**Optimaler Schutz vor Wind und Wetter**



**Mehr Inklusive**

- » Massivholzdach & -boden
- » Auswahl verschiedener Türmodellen
- » Drückergarnitur mit Zylinderschloss

21 mm  
WANDSTÄRKE

**weka Designhaus 262 A+B+C**

- **Gesamthöhe:** 218 cm
- **Frontwand:** 210 cm · **Rückwand:** 210 cm
- **Wand:** 21 mm dicke Blockbohlen
- **Bauweise:** modernes Schraubsystem
- **Boden:** 16 mm dicker Massivholzboden
- **Dach:** 16 mm starkes Massivholz-Flachdach
- **Dachüberstände:** vorn 30 cm, hinten 5 cm, Seiten ca. 2 cm
- **Für die Dacheindeckung empfehlen wir Ihnen unsere selbstklebenden Dachbahnen S. 151.**
- **Tür:** Gr. 1: Rahmen-Einzeltür, Gr. 2: Rahmen-Doppeltür, 262 B: moderne Design-Doppeltür, 262 C: moderne Design-Einzeltür, inkl. hochwertiger Drückergarnitur mit Profilzylinderschloss und 3 Schlüsseln
- **Ausführung:** ① naturbelassen, ② anthrazit
- **WEKA Vorteil:** witterungsgeschützte Unterkonstruktion

①

②



**weka Designhaus 262**

Inkl. Rahmen-Einzeltür  
B 141 x 173 cm (lichtes Maß)

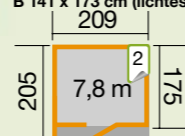

**naturbelassen**  
262.2121.10000  
**anthrazit**  
262.2121.16000



**weka Designhaus 262 A**

Inkl. Rahmen-Doppeltür  
B 166 x 173 cm (lichtes Maß)  
mit Panorama Fensterausschnitten



**naturbelassen**  
262.2121.10030  
**anthrazit**  
262.2121.16030

**weka Montageservice**  
Zum günstigen Festpreis.  
Wir sind für Sie da!



**weka Designhaus 262 B**

Inkl. moderner Design-Doppeltür  
B 141 x 173 cm (lichtes Maß)

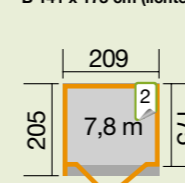

**naturbelassen**  
262.2121.10050  
**anthrazit**  
262.2121.16050

**NEU!**



**weka Designhaus 262 C**

Inkl. moderner Design-Einzeltür  
B 81 x 173 cm (lichtes Maß)

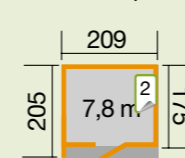

**naturbelassen**  
262.2121.10040  
**anthrazit**  
262.2121.16040

**NEU!**

Dieses Zeichen zeigt Ihnen bei den jeweiligen Hausgrößen den Rollenbedarf an Dachbahnen.



**NEU!**

**Zubehör-Tipp**



**Zusätzliches Echtglasfenster B 125 x H 40 cm**

natur 100.1139.00.00  
weiß 100.1139.10.00



„... Ideal auch für Ihr Büro im eigenen Garten. Viel Licht und ein entspannender Ausblick!“

**Inklusive**



**Massivholzboden**  
16 mm stark, naturbelassen

**Zubehör-Tipp**



**Einfach verlegt – optimal geschützt**

Schützen Sie das Dach Ihres neuen Gartenhaus vor Feuchtigkeit und UV-Strahlung mit den hochwertigen, selbstklebenden Dachbahnen auf Aluminiumbasis. (s. S. 151)





weka Gartenhaus 172 B Gr. 2 · 172.3030.10220

**Mehr Inklusive**

- » Massivholzdach & -boden
- » Panorama-Einzeltür
- » 2 Fensterpaneele

**weka Gartenhaus 172 / 172 B**

- **Gesamthöhe:** 216 cm
- **Frontwand:** 213 cm · **Rückwand:** 207 cm
- **Wand:** 21 mm dicke Blockbohlen
- **Bauweise:** modernes Schraubsystem
- **Boden:** 16 mm dicker Massivholzboden
- **Dach:** 16 mm starkes Massivholz-Flachdach
- **Dachüberstände:** vorn 20 cm, hinten Gr. 1: 20 cm, Gr. 2: 15 cm, Seiten 12 cm
- **Für die Dacheindeckung empfehlen wir Ihnen unsere selbstklebenden Dachbahnen S. 151.**
- **Fenster:** 2 feststehende Fensterpaneele
- **Tür:** Rahmen-Einzeltür B 81 x H 173 cm (lichtes Maß), inkl. hochwertiger Drückergarnitur mit Profilzylinderschloss und 3 Schlüsseln
- **Ausführung:** ① naturbelassen
- **WEKA Vorteil:** witterungsgeschützte Unterkonstruktion

Dieses Zeichen zeigt Ihnen bei den jeweiligen Hausgrößen den Rollenbedarf an Dachbahnen.

**Ohne Anbau**

weka Gartenhaus 172

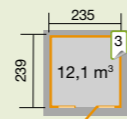

Gr. 1 naturbelassen  
172.2424.10020

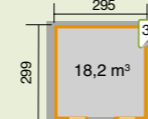

Gr. 2 naturbelassen  
172.3030.10020

**295 cm breiter Anbau**

weka Gartenhaus 172 B

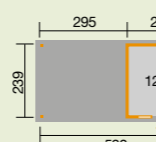

Gr. 1 naturbelassen  
172.2424.10220

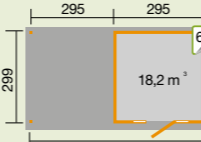

Gr. 2 naturbelassen  
172.3030.10220

**weka Montageservice**  
Zum günstigen Festpreis.  
Wir sind für Sie da!

**Zubehör-Tipp**

**Einfach verlegt – optimal geschützt**

Schützen Sie das Dach Ihres neuen Gartenhaus vor Feuchtigkeit und UV-Strahlung mit den hochwertigen, selbstklebenden Dachbahnen auf Alumibasis. (s. S. 151)



**Mehr Varianten**



**Ihre eigene Wohlfühl-Lounge**  
Perfekt für gemeinsame Grillabende und Feiern mit Freunden und Familie.



weka Gartenhaus 264 Gr.1 · 264.2421.10000

**Mehr Inklusive**

- » Massivholzdach & -boden
- » Rahmen-Doppeltür
- » Oberlicht (oberhalb der Tür)

**weka Gartenhaus 264**

- **Gesamthöhe:** 239 cm
- **Frontwand:** 232 cm · **Rückwand:** 199 cm
- **Wand:** 21 mm dicke Blockbohlen
- **Bauweise:** modernes Schraubsystem
- **Boden:** 16 mm dicker Massivholzboden
- **Dach:** 16 mm starkes Massivholz-Pultdach
- **Dachüberstände:** Seiten 12 cm, Gr. 1: vorn 26 cm, hinten 17 cm, Gr. 2: vorn 22 cm, hinten 23 cm, Gr. 3: vorn 21 cm, hinten 12 cm, Gr. 4: vorn 21 cm, hinten 16 cm
- **Für die Dacheindeckung empfehlen wir Ihnen unsere selbstklebenden Dachbahnen S. 151.**
- **Tür:** Rahmen-Doppeltür B 166 x H 173 cm (lichtes Maß), inkl. hochwertiger Drückergarnitur mit Profilzylinderschloss und 3 Schlüsseln
- **Ausführung:** ① naturbelassen, ② schwedenrot, ③ grau, ④ anthrazit
- **WEKA Vorteil:** witterungsgeschützte Unterkonstruktion

**21 mm**  
WANDSTÄRKE

- ①
- ②
- ③
- ④

**Zubehör-Tipp**

**Die ideale Ergänzung**

Jetzt gleich die passenden Kastenrinnensets bestellen (s. S. 150)



**weka Gartenhaus 264**

	<p><b>Gr. 1 naturbelassen</b> 264.2421.10000</p> <p><b>Gr. 1 schwedenrot</b> 264.2421.13000</p> <p><b>Gr. 1 grau</b> 264.2421.15000</p> <p><b>Gr. 1 anthrazit</b> 264.2421.16000</p>		<p><b>Gr. 2 naturbelassen</b> 264.2424.10000</p> <p><b>Gr. 2 schwedenrot</b> 264.2424.13000</p> <p><b>Gr. 2 grau</b> 264.2424.15000</p> <p><b>Gr. 2 anthrazit</b> 264.2424.16000</p>
	<p><b>Gr. 3 naturbelassen</b> 264.3021.10000</p> <p><b>Gr. 3 schwedenrot</b> 264.3021.13000</p> <p><b>Gr. 3 grau</b> 264.3021.15000</p> <p><b>Gr. 3 anthrazit</b> 264.3021.16000</p>		<p><b>Gr. 4 naturbelassen</b> 264.3024.10000</p> <p><b>Gr. 4 schwedenrot</b> 264.3024.13000</p> <p><b>Gr. 4 grau</b> 264.3024.15000</p> <p><b>Gr. 4 anthrazit</b> 264.3024.16000</p>

**weka Montageservice**  
Zum günstigen Festpreis.  
Wir sind für Sie da!

**Die ideale Fahrradgarage**

Mit dem Gartenhaus 264 haben Sie den idealen Lagerraum für Ihre Fahrräder. Für kleinere Reparaturen bietet Ihnen der helle Innenraum ausreichend Platz.





weka Gartenhaus 265 Gr. 2 · 265.2121.15000

## Mehr Inklusive

- » Massivholzdach & -boden
- » Rahmen-Doppeltür
- » vier Oberlichter

21 mm  
WANDSTÄRKE

## weka Gartenhaus 265

- **Gesamthöhe:** 234 cm
- **Frontwand:** 234 cm · **Rückwand:** 226 cm
- **Wand:** 21 mm dicke Blockbohlen
- **Bauweise:** modernes Schraubsystem
- **Boden:** 16 mm dicker Massivholzboden
- **Dach:** 16 mm starkes Massivholz-Flachdach
- **Dachüberstände:** vorn 22 cm, hinten (Gr. 1: 20 cm, Gr. 2 15 cm Gr. 3: 17,5cm), Seiten ca. 7 cm
- **Für die Dacheindeckung empfehlen wir Ihnen unsere selbstklebenden Dachbahnen S. 151.**
- **Fenster:** 4 umlaufende Fensterelemente als Oberlicht
- **Tür:** Rahmen-Doppeltür B 166 x H 173 cm (lichtes Maß), inkl. hochwertiger Drückergarnitur mit Profilzylinderschloss und 3 Schlüsseln
- **Ausführung:** ① naturbelassen, ② schwedenrot ③ grau, ④ anthrazit
- **WEKA Vorteil:** witterungsgeschützte Unterkonstruktion

Dieses Zeichen zeigt Ihnen bei den jeweiligen Hausgrößen den Rollenbedarf an Dachbahnen.



weka Gartenhaus 265

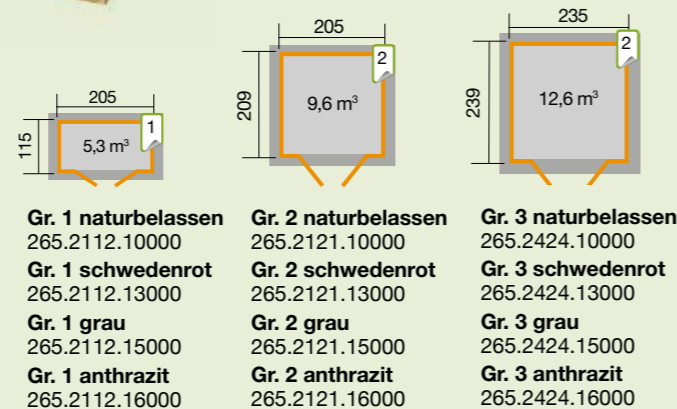

**weka Montageservice**  
Zum günstigen Festpreis.  
Wir sind für Sie da!

## Ihr Vorteil



**Komfortabler Innenraum**  
Dank der umlaufenden Fensterelemente haben Sie einen hellen Innenraum in dem Gartengeräte und Co. mit einer Raumhöhe von 205 cm ausreichend Platz finden.

## Zubehör-Tipp



**Einfach verlegt – optimal geschützt**  
Schützen Sie das Dach Ihres neuen Gartenhaus vor Feuchtigkeit und UV-Strahlung mit den hochwertigen, selbstklebenden Dachbahnen auf Aluminiumbasis. (s. S. 151)

## Das Besondere



**wekaLine**  
WEKA-Gartenhäuser mit dem markanten wekaLine-Blockbohlenprofil sind ein echter Blickfang und etwas ganz Besonderes. Mit diesen exklusiven Gartenhäusern holen Sie sich ein edles Stück Design in Ihren Garten

28 mm  
WANDSTÄRKE

## Gartenhaus „wekaLine“ 219

- **Gesamthöhe:** 218 cm
- **Rückwand:** Gr. 1: 187 cm, Gr. 2: 190 cm, Gr. 3: 191 cm
- **Wand:** 28 mm dicke Blockbohlen
- **Bauweise:** modernes Schraubsystem
- **Boden:** 16 mm starker Massivholzboden
- **Dach:** 16 mm starkes Massivholz-Pultdach
- **Dachüberstände:** vorn 22 cm, Seiten 12,5 cm, hinten: 15 cm (Gr. 2: 18 cm)
- **Für die Dacheindeckung empfehlen wir Ihnen unsere selbstklebenden Dachbahnen S. 151.**
- **Tür:** Rahmen-Doppeltür B 143 x H 174 cm (lichtes Maß), inkl. hochwertiger Drückergarnitur mit Profilzylinderschloss und 3 Schlüsseln
- **Ausführung:** ① naturbelassen, ② schwedenrot, ③ anthrazit
- **WEKA Vorteil:** witterungsgeschützte Unterkonstruktion

**Andere Dachform – Satteldach-Variante auf Seite 46**

Dieses Zeichen zeigt Ihnen bei den jeweiligen Hausgrößen den Rollenbedarf an Dachbahnen.



weka Gartenhaus „wekaLine“ 219

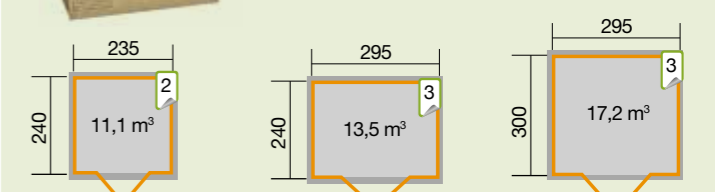

Gr. 1 naturbelassen	Gr. 2 naturbelassen	Gr. 3 naturbelassen
219.2424.70041	219.3024.70041	219.3030.70041
Gr. 1 schwedenrot	Gr. 2 schwedenrot	Gr. 3 schwedenrot
219.2424.73041	219.3024.73041	219.3030.73041
Gr. 1 anthrazit	Gr. 2 anthrazit	Gr. 3 anthrazit
219.2424.76041	219.3024.76041	219.3030.76041

**weka Montageservice**  
Zum günstigen Festpreis.  
Wir sind für Sie da!

**Dachrinnensets**  
Zum Sammeln von Regenwasser. Aus stabilem und langlebigem, verzinktem Metall (s. S. 150)





weka Gartenhaus 254 Gr. 1 254.3720.40000

## Mehr Inklusive

- » mit Doppel- & Einzeltür
- » Massivholzdach & -boden
- » praktischem Geräteraum

### weka Gartenhaus 254

- **Gesamthöhe:** 222 cm
  - **Frontwand:** 219 cm · **Rückwand:** Gr. 1: 213 cm, Gr. 2: 219 cm
  - **Wand:** 28 mm dicke Blockbohlen
  - **Bauweise:** klassisches Stecksystem
  - **Boden:** 16 mm dicker Massivholzboden
  - **Dach:** 16 mm starkes Massivholz-Flachdach
  - **Dachüberstände:** vorn 22 cm, hinten 20 cm, Seiten ca. 12 cm
- Für die Dacheindeckung empfehlen wir Ihnen unsere selbstklebenden Dachbahnen S. 151.**
- **Tür:** Rahmen-Doppeltür B 143 x H 174 cm (lichtes Maß), inkl. hochwertiger Drückergarnitur mit Profilzylinderschloss und 3 Schlüsseln, Einzelflügeltür B 75 x H 174 (lichtes Maß) mit Sicherheitsüberwurf und Drehöse
  - **Ausführung:** ① naturbelassen
  - **WEKA Vorteil:** witterungsgeschützte Unterkonstruktion
- Andere Dachform – Satteldach-Variante auf Seite 51**

Dieses Zeichen zeigt Ihnen bei den jeweiligen Hausgrößen den Rollenbedarf an Dachbahnen.

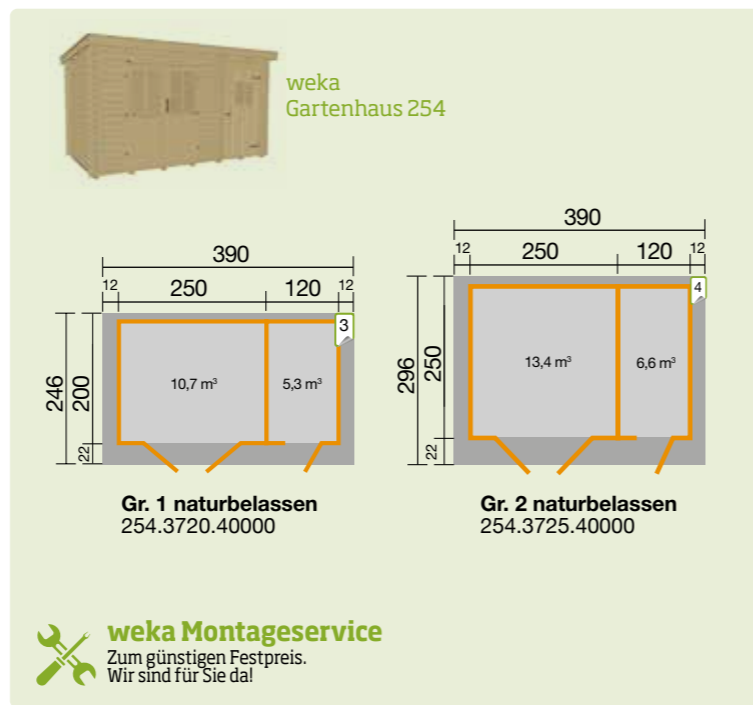

## Zubehör-Tipp

### Einfach verlegt – optimal geschützt

Schützen Sie das Dach Ihres neuen Gartenhaus vor Feuchtigkeit und UV-Strahlung mit den hochwertigen, selbstklebenden Dachbahnen auf Aluminiumbasis. (s. S. 151)



weka Gartenhaus 171 Gr. 1 171.2424.76000

## Mehr Inklusive

- » modernes Design
- » Massivholzdach & -boden
- » Zusatzfenster

### Designhaus „wekaLine“ 171

- **Gesamthöhe:** Gr. 1: 213 cm, Gr. 2: 211 cm
  - **Frontwand:** 212 cm · **Rückwand:** 197 cm
  - **Wand:** 28 mm dicke Blockbohlen
  - **Bauweise:** modernes Schraubsystem
  - **Boden:** 19 mm dicker Massivholzboden
  - **Dach:** 19 mm starkes Massivholz-Flachdach
  - **Dachüberstände:** vorn 10 cm, hinten 6 cm, Seiten ca. 6 cm
- Für die Dacheindeckung empfehlen wir Ihnen unsere selbstklebenden Dachbahnen S. 151.**
- **Tür:** Rahmen-Einzeltür B 81 x H 173 cm (lichtes Maß), inkl. hochwertiger Drückergarnitur mit Profilzylinderschloss und 3 Schlüsseln
  - **Ausführung:** ① naturbelassen, ② anthrazit
  - **WEKA Vorteil:** witterungsgeschützte Unterkonstruktion

Dieses Zeichen zeigt Ihnen bei den jeweiligen Hausgrößen den Rollenbedarf an Dachbahnen.

## Zubehör-Tipp

### Die ideale Ergänzung

Schützen Sie Ihr neues Gartenhaus mit den hochwertigen selbstklebenden besandeten Dachbahnen (s. S. 151)

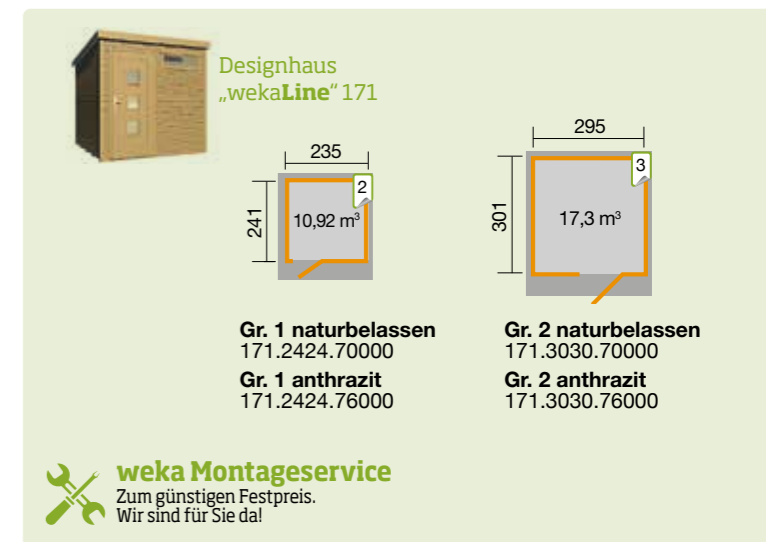

weka Gartenhaus 171 Gr. 2 171.3030.70000



weka Gartenhaus 170 Gr. 2 · 170.2424.00.00 · Kundenfoto, Gestaltungsbeispiel

**Mehr Inklusive**

- » Massivholzdach & -boden
- » Rahmen-Einzeltür
- » Echtglasfenster

28 mm WANDSTÄRKE

**weka Gartenhaus 170**

- **Gesamthöhe:** 226 cm · **Rückwand:** 216 cm
- **Wand:** 28 mm dicke Blockbohlen
- **Bauweise:** modernes Schraubsystem
- **Boden:** 19 mm dicker Massivholzboden
- **Dach:** 19 mm starkes Massivholz-Flachdach
- **Dachüberstände:** GH 170 Gr. 1: hinten 15 cm, Seiten 23 cm, Gr. 2: hinten 20 cm, Seiten 23 cm, Gr. 3: hinten 20 cm, Seiten 29 cm GH 170 A Gr. 1: hinten 20 cm, Seiten 23 cm, Gr. 2 + 3: hinten 20 cm, Seiten 29 cm
- **Für die Dacheindeckung empfehlen wir Ihnen unsere selbstklebenden Dachbahnen S. 151.**
- **Fenster:** Dreh-/Kippfenster
- **Tür:** Rahmen-Einzeltür B 81 x H 173 cm (lichtes Maß), inkl. hochwertiger Drückergarnitur mit Profilzylinderschloss und 3 Schlüsseln
- **Ausführung:** ① naturbelassen
- **WEKA Vorteil:** witterungsgeschützte Unterkonstruktion

Andere Dachform – Satteldach-Variante auf Seite 58/59



weka Gartenhaus A Gr. 3 · 170.2421.00.60 · Kundenfoto

**Vielseitig einsetzbar**

Der praktische Anbau des weka Gartenhauses 170 A bringt Ihnen extra viel Stauraum für große Gartengeräte, Fahrräder & mehr.



weka Gartenhaus 170 A Gr. 1 · 170.2421.00.60



weka Gartenhaus 170

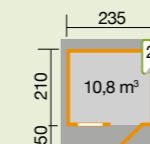

Gr. 1 naturbelassen  
170.2421.00.00

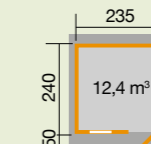

Gr. 2 naturbelassen  
170.2424.00.00

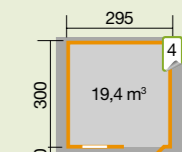

Gr. 3 naturbelassen  
170.3030.00.00



weka Gartenhaus 170 A

Mit seitlichem Anbau: 150 cm breit inkl. Stützen, Abschlussblende und Wandverkleidung

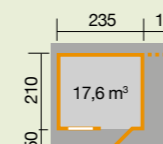

Gr. 1 naturbelassen  
170.2421.00.60

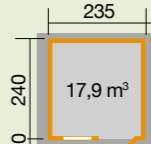

Gr. 2 naturbelassen  
170.2424.00.60

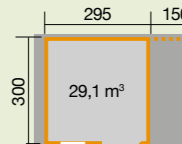

Gr. 3 naturbelassen  
170.3030.00.60



**weka Montageservice**

Zum günstigen Festpreis. Wir sind für Sie da!

Dieses Zeichen zeigt Ihnen bei den jeweiligen Hausgrößen den Rollenbedarf an Dachbahnen.

Zubehör-Tipp



**Die ideale Ergänzung**  
Jetzt gleich die passenden Kastenrinnensets bestellen (s. S. 150)



Hier können Sie noch mehr entdecken!



**einfach einscannen**

Zubehör-Tipp



**Einfach verlegt – optimal geschützt**

Schützen Sie das Dach Ihres neuen Gartenhaus vor Feuchtigkeit und UV-Strahlung mit den hochwertigen, selbstklebenden Dachbahnen auf Aluminiumbasis. (s. S. 151)

Mehr Zubehör



**Für noch mehr Grün**

Passende Blumenkästen aus naturbelassenem Fichtenholz mit markanter Wellenoptik und Kunststoffeinsatz. Für die Bestückung des Hauses wird ein Blumenkasten benötigt  
100.1401.00.00



**weka**  
**PREIS-**  
**TREFFER**



**Mehr Inklusive**

- » Massivholzdach & -boden
- » Rahmen-Doppeltür
- » Drückergarnitur mit Zylinderschloss

- 28 mm WANDSTÄRKE
- 1
- 2
- 3

**weka Gartenhaus 179**

- **Gesamthöhe:** 224 cm · **Rückwand:** 215 cm
- **Wand:** 28 mm dicke Blockbohlen
- **Bauweise:** modernes Schraubsystem
- **Boden:** 16 mm starker Massivholzboden
- **Dach:** 16 mm starkes Massivholz-Flachdach
- **Dachüberstände:** vorne: 40 cm, hinten: 29 cm, Seiten: 22,5 cm (Gr. 3: 29,5 cm)
- **Für die Dacheindeckung empfehlen wir Ihnen unsere selbstklebenden Dachbahnen S. 151.**
- **Tür:** Massivholz-Doppeltür B 165 x H 172 cm (lichtes Maß), inkl. hochwertiger Drückergarnitur mit Profilzylinderschloss und 3 Schlüsseln
- **Anbau bei GH 179 A:** ohne Boden, rechts oder links anbaubar
- **Ausführung:** ① naturbelassen, ② grau, ③ anthrazit
- **WEKA Vorteil:** witterungsgeschützte Unterkonstruktion
- **Andere Dachform – Satteldach-Variante auf Seite 40**

x Dieses Zeichen zeigt Ihnen bei den jeweiligen Hausgrößen den Paketbedarf an Dachschindeln.

**Außen mit doppelt aufgetragener Wetterschutzfarbe**

weka Gartenhaus 179

„Das ideale Gartenhaus in modernen Wetterschutzfarben. Dank verschiedener Größen geeignet für jeden Garten.“

	<b>Gr. 1 naturbelassen</b> 179.2421.40001		<b>Gr. 2 naturbelassen</b> 179.2424.40001
	<b>Gr. 1 grau</b> 179.2421.45001		<b>Gr. 2 grau</b> 179.2424.45001
	<b>Gr. 1 anthrazit</b> 179.2421.46001		<b>Gr. 2 anthrazit</b> 179.2424.46001
	<b>Gr. 3 naturbelassen</b> 179.3024.40001		<b>Gr. 4 naturbelassen</b> 179.3030.40001
	<b>Gr. 3 grau</b> 179.3024.45001		<b>Gr. 4 grau</b> 179.3030.45001
	<b>Gr. 3 anthrazit</b> 179.3024.46001		<b>Gr. 4 anthrazit</b> 179.3030.46001

**weka Montageservice**  
Zum günstigen Festpreis. Wir sind für Sie da!

**Preistreffer**

**weka Gartenhaus 179 A**

Mit seitlichem Anbau: 150 cm breit inkl. Stützen, Abschlussblende und Wandverkleidung

„Mit dem praktischen und großzügigen Anbau für Brennholz oder Großgeräte - eine echte Bereicherung für jeden Garten.“

	<b>Gr. 1 naturbelassen</b> 179.2424.40601
	<b>Gr. 2 naturbelassen</b> 179.3024.40601



**Zubehör-Tipp**

**Einfach verlegt – optimal geschützt**

Schützen Sie das Dach Ihres neuen Gartenhaus vor Feuchtigkeit und UV-Strahlung mit den hochwertigen, selbstklebenden Dachbahnen auf Aluminiumbasis. (s. S. 151)

**Inklusive**

**Massivholzboden**  
16 mm stark, naturbelassen

**Vielseitig einsetzbar**

Der Anbau des weka Gartenhauses 179 A ist nicht nur ein großzügiges Brennholzlager, er kann auch als Stellplatz für Fahrräder, Rasenmäher oder Motorräder genutzt werden.

**Optimaler Schutz vor Wind und Wetter**

**Ihr Vorteil**  
Einige Modelle sind werkseitig bereits mit einer Wetterschutzfarbe zweifach vorbehandelt.



weka Designhaus 172 B Gr. 1 · 172.2424.46101 · Abb. mit Rückwand (kostenplf. Zubehör)

## Mehr Inklusive

- » Massivholzdach & -boden
- » moderne Design-Einzeltür
- » Drückergarnitur mit Zylinderschloss



weka Designhaus 172 A Gr. 1 · 172.2424.40101

## weka Designhaus 172

- **Gesamthöhe:** 226 cm · **Rückwand:** 217 cm
- **Wand:** 28 mm dicke Blockbohlen
- **Bauweise:** modernes Schraubsystem
- **Boden:** 19 mm starker Massivholzboden, naturbelassen
- **Dach:** 19 mm starkes Massivholz-Flachdach, naturbelassen
- **Dachüberstände:** vorn 50 cm, Seiten ca. 20 – 30 cm, hinten: 24 cm (172 Gr. 1: 20 cm)

- **Für die Dacheindeckung empfehlen wir Ihnen unsere selbstklebenden Dachbahnen S. 151.**
- **Tür:** moderner Design-Einzeltür B 81 x H 173 cm (lichtes Maß), inkl. Drückergarnitur mit Profilylinderschloss und 3 Schlüsseln
- **Anbau: ohne Rückwand (ohne Boden, rechts oder links anbaubar):** Gr. 1 B 175 cm, Gr. 2 B 320 cm
- **Ausführung:** ① naturbelassen, ② schwedenrot, ③ grau, ④ anthrazit
- **WEKA Vorteil:** witterungsgeschützte Unterkonstruktion



weka Designhaus 172

**NEU!**

Inkl. moderner Design-Einzeltür B 81 x 173 cm (lichtes Maß)

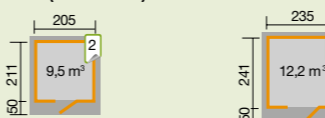

- Gr. 1 naturbelassen 172.2424.40010
- Gr. 1 schwedenrot 172.2424.43010
- Gr. 1 grau 172.2424.45010
- Gr. 1 anthrazit 172.2424.46010
- Gr. 2 naturbelassen 172.2430.40010
- Gr. 2 schwedenrot 172.2430.43010
- Gr. 2 grau 172.2430.45010
- Gr. 2 anthrazit 172.2430.46010

**weka Montageservice**  
Zum günstigen Festpreis. Wir sind für Sie da!



weka Designhaus 172 A

**NEU!**

**NEU!**

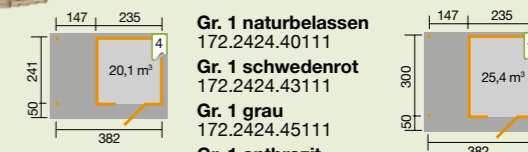

- Gr. 1 naturbelassen 172.2424.40111
- Gr. 1 schwedenrot 172.2424.43111
- Gr. 1 grau 172.2424.45111
- Gr. 1 anthrazit 172.2424.46111
- Gr. 2 naturbelassen 172.2430.40111
- Gr. 2 schwedenrot 172.2430.43111
- Gr. 2 grau 172.2430.45111
- Gr. 2 anthrazit 172.2430.46111



weka Designhaus 172 B

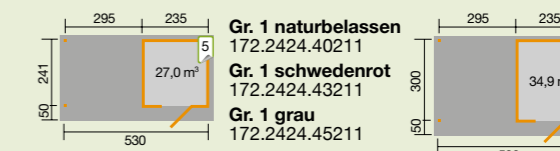

- Gr. 1 naturbelassen 172.2424.40211
- Gr. 1 schwedenrot 172.2424.43211
- Gr. 1 grau 172.2424.45211
- Gr. 1 anthrazit 172.2424.46211
- Gr. 2 naturbelassen 172.2430.40211
- Gr. 2 schwedenrot 172.2430.43211
- Gr. 2 grau 172.2430.45211
- Gr. 2 anthrazit 172.2430.46211

Dieses Zeichen zeigt Ihnen bei den jeweiligen Hausgrößen den Rollenbedarf an Dachbahnen.

## Zubehör-Tipp

**Der ideale Sicht- und Windschutz**  
Jetzt gleich die passenden Wände bestellen

**Passende Rück- & Seitenwände**  
Die ideale Ergänzung für Ihr neues Loungehaus. Egal ob als Wind- oder Sichtschutz - mit den optionalen Rück- und Seitenwänden machen Sie Ihr Gartenhaus zu Ihrer ganz persönlichen Ruhe-Oase.

Dieses und vieles weiteres Zubehör finden Sie ab Seite 148.



**Ihr Vorteil**  
Einige Modelle sind werksseitig bereits mit einer Wetterschutzfarbe zweifach vorbehandelt.

## Zubehör-Tipp



**Für mehr Licht**  
Für das Designhaus 172 empfehlen wir Ihnen das formschöne Zusatzfenster in moderner Optik, naturbelassen oder in Wetterschutzfarbe weiß (s. S. 148)



**weka Montageservice**  
Wir sind für Sie da!





## Mehr Inklusive

- » Massivholzdach & -boden
- » Wetterschutzfarbe wählbar
- » hochwertige Rahmendoppeltür

## Design & Funktion in perfekter Harmonie

### wekaLine - Das spezielle Design-Profil

WEKA-Gartenhäuser mit dem markanten wekaLine-Blockbohlenprofil sind ein echter Blickfang und etwas ganz Besonderes. Mit diesen exklusiven Gartenhäusern holen Sie sich ein edles Stück Design in Ihren Garten.

Unverbindliche Preisempfehlung:



28 mm WANDSTÄRKE

## Designhaus „wekaLine“ 172

- **Gesamthöhe:** 226 cm · **Rückwand:** 217 cm
- **Wand:** 28 mm dicke Blockbohlen
- **Bauweise:** modernes Schraubsystem
- **Boden:** 16 mm starker Massivholzboden, naturbelassen
- **Dach:** 16 mm starkes Massivholz-Flachdach, naturbelassen
- **Dachüberstände:** vorn 50 cm, hinten 24 cm (172 A/B: 15 cm) Seiten ca. 20 – 30 cm
- **Für die Dacheindeckung empfehlen wir Ihnen unsere selbstklebenden Dachbahnen S. 151.**
- **Tür:** Panorama-Einzeltür B 81 x H 173 cm (lichtes Maß), inkl. Drückergarnitur mit Profilzylinderschloss und 3 Schlüsseln
- **Anbau (ohne Boden, rechts oder links anbaubar):** Gr. 1 B 160 cm, Gr. 2 B 310 cm
- **Ausführung:** ① naturbelassen, ② anthrazit
- **WEKA Vorteil:** witterungsgeschützte Unterkonstruktion

Dieses Zeichen zeigt Ihnen bei den jeweiligen Hausgrößen den Rollenbedarf an Dachbahnen.



### Für mehr Licht

Für dieses Designhaus empfehlen wir Ihnen das formschöne Zusatzfenster in moderner Optik, naturbelassen oder in Wetterschutzfarbe weiß (s. S. 148)

Designhaus „wekaLine“ 172

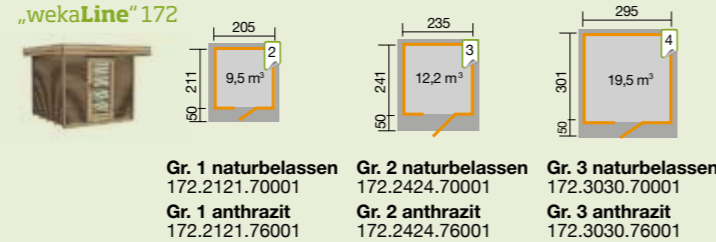

Designhaus „wekaLine“ 172 A

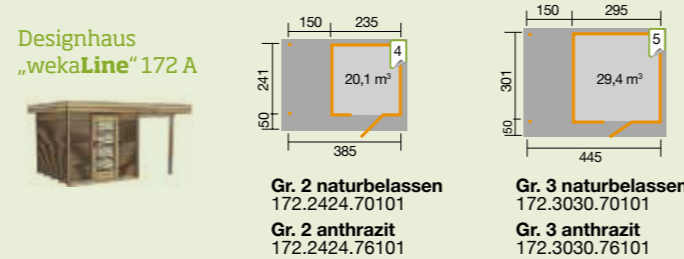

Designhaus „wekaLine“ 172 B

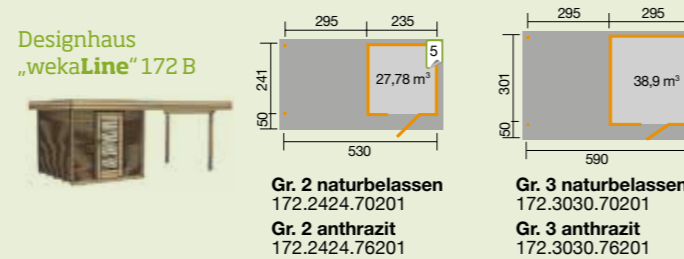

**weka Montageservice**  
Zum günstigen Festpreis. Wir sind für Sie da!

## Preistreffer

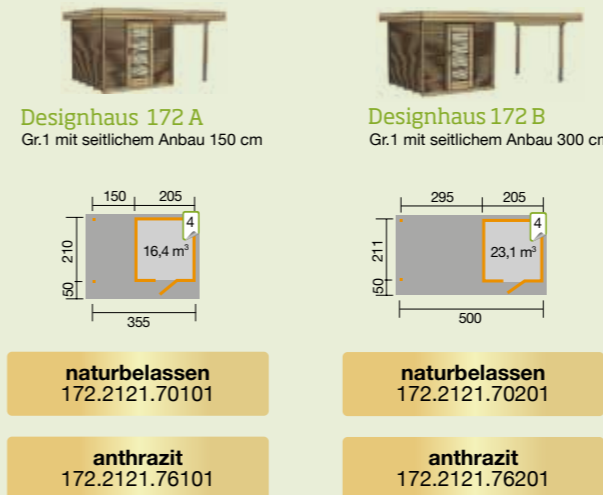

## Idealer Sicht- und Windschutz

Jetzt gleich die passenden Wände bestellen

Die **Rück- und Seitenwände** sind eine praktische Ergänzung für Ihr neues Loungehaus. Egal ob als Wind- oder Sichtschutz – mit den optionalen Wänden erhalten Sie Ihre ganz persönliche Ruhe-Oase. Dieses und weiteres Zubehör finden Sie auf Seite 151.



**weka Montageservice**  
Zum günstigen Festpreis. Wir sind für Sie da!

## Zubehör-Tipp

### Einfach verlegt - optimal geschützt

Schützen Sie das Dach Ihres neuen Gartenhaus vor Feuchtigkeit und UV-Strahlung mit den hochwertigen, selbstklebenden Dachbahnen auf Aluminiumbasis. (s. S. 151)

## Mehr Varianten



Designhaus wekaLine 172A Gr. 2 - naturbelassen - 172.2424.70101



weka Gartenhaus 263 Gr. 1 263.2424.40000

**Mehr Inklusiv**  
 » Massivholzdach & -boden  
 » besonders heller Innenraum  
 » mit Panoramatür und -fenster

28 mm WANDSTÄRKE

**weka Gartenhaus 263**

- **Gesamthöhe:** 227 cm
- **Frontwand:** 227 cm · **Rückwand:** 220 cm
- **Wand:** 28 mm dicke Blockbohlen
- **Bauweise:** modernes Schraubsystem
- **Boden:** 19 mm dicker Massivholzboden
- **Dach:** 19 mm starkes Massivholz-Flachdach
- **Dachüberstände:** vorn 45 cm, hinten 9 cm, Seiten ca. 2 cm
- **Für die Dacheindeckung empfehlen wir Ihnen unsere selbstklebenden Dachbahnen S. 151.**
- **Fenster:** 2 feststehende Fensterpaneele
- **Tür:** Rahmen-Einzeltür B 81 x H 173 cm (lichtes Maß) Gr. 1, Rahmen-Doppeltür B 165 x 173 cm (lichtes Maß) Gr. 2 + 3 inkl. hochwertiger Drückergarnitur mit Profilylinderschloss und 3 Schlüsseln
- **Ausführung:** ① naturbelassen, ② grau, ③ anthrazit
- **WEKA Vorteil:** witterungsgeschützte Unterkonstruktion

x Dieses Zeichen zeigt Ihnen bei den jeweiligen Hausgrößen den Rollenbedarf an Dachbahnen.



weka Gartenhaus 263 Gr. 2 263.3024.45000

**weka Gartenhaus 263**

	<b>Gr. 1 naturbelassen</b> 263.2424.40000		<b>Gr. 2 naturbelassen</b> 263.3024.40000
	<b>Gr. 1 grau</b> 263.2424.45000		<b>Gr. 2 grau</b> 263.3024.45000
	<b>Gr. 1 anthrazit</b> 263.2424.46000		<b>Gr. 2 anthrazit</b> 263.3024.46000
	<b>Gr. 3 naturbelassen</b> 263.3030.40000		<b>Gr. 3 naturbelassen</b> 263.3030.40000
	<b>Gr. 3 grau</b> 263.3030.45000		<b>Gr. 3 grau</b> 263.3030.45000
	<b>Gr. 3 anthrazit</b> 263.3030.46000		<b>Gr. 3 anthrazit</b> 263.3030.46000

**weka Montageservice**  
 Zum günstigen Festpreis. Wir sind für Sie da!

**Mehr Individualität**

Egal ob als Home-Office, Leseecke oder Sportraum – das Gartenhaus 263 bietet für jedes Hobby genug Raum und Licht für mehr Individualität.



weka Designhaus 126 B Gr. 1 126.3024.45201 (Kundenfoto)

**Mehr Inklusiv**  
 » Massivholzdach & -boden  
 » Wetterschutzfarbe  
 » hochwertige Rahmen-Doppeltür

28 mm WANDSTÄRKE

**weka Designhaus 126**

- **Gesamthöhe:** 225 cm
- **Rückwand:** 215 cm
- **Wand:** 28 mm dicke Blockbohlen
- **Bauweise:** modernes Schraubsystem
- **Boden:** 19 mm starker Massivholzboden, naturbelassen
- **Dach:** 19 mm starkes Massivholz-Flachdach, naturbelassen
- **Dachüberstände:** vorn 50 cm, hinten ca. 23 - 24 cm, Seiten ca. 29 - 33 cm (126 Gr. 1, 126B Gr. 2: 27,5 cm)
- **Für die Dacheindeckung empfehlen wir Ihnen unsere selbstklebenden Dachbahnen S. 151.**
- **Tür:** Panorama-Doppeltür B 165 x H 173 cm (lichtes Maß), inkl. Drückergarnitur mit Profilylinderschloss und 3 Schlüsseln
- **Anbau (ohne Rückwand & Boden, rechts oder links anbaubar):** Gr. 1 B 175 cm, Gr. 2 B 320 cm
- **Ausführung:** ① naturbelassen, ② schwedenrot, ③ grau, ④ anthrazit
- **WEKA Vorteil:** witterungsgeschützte Unterkonstruktion

x Dieses Zeichen zeigt Ihnen bei den jeweiligen Hausgrößen den Rollenbedarf an Dachbahnen.

Hier können Sie noch mehr entdecken!

**einfach einscannen**

	<b>weka Designhaus 126</b>		<b>weka Designhaus 126 A</b>		<b>weka Designhaus 126 B</b>
	<b>Gr. 1 naturbelassen</b> 126.3021.00.00		<b>Gr. 1 naturbelassen</b> 126.3024.40101		<b>Gr. 1 naturbelassen</b> 126.3024.40201
	<b>Gr. 1 schwedenrot</b> 126.3021.43000		<b>Gr. 1 schwedenrot</b> 126.3024.43101		<b>Gr. 1 schwedenrot</b> 126.3024.43201
	<b>Gr. 1 grau</b> 126.3021.45000		<b>Gr. 1 grau</b> 126.3024.45101		<b>Gr. 1 grau</b> 126.3024.45201
	<b>Gr. 1 anthrazit</b> 126.3021.46000		<b>Gr. 1 anthrazit</b> 126.3024.46101		<b>Gr. 1 anthrazit</b> 126.3024.46201
	<b>Gr. 2 naturbelassen</b> 126.3030.00.00		<b>Gr. 2 naturbelassen</b> 126.3030.40101		<b>Gr. 2 naturbelassen</b> 126.3030.40201
	<b>Gr. 2 schwedenrot</b> 126.3024.43000		<b>Gr. 2 schwedenrot</b> 126.3030.43101		<b>Gr. 2 schwedenrot</b> 126.3030.43201
	<b>Gr. 2 grau</b> 126.3024.45000		<b>Gr. 2 grau</b> 126.3030.45101		<b>Gr. 2 grau</b> 126.3030.45201
	<b>Gr. 2 anthrazit</b> 126.3024.46000		<b>Gr. 2 anthrazit</b> 126.3030.46101		<b>Gr. 2 anthrazit</b> 126.3030.46201
	<b>Gr. 3 naturbelassen</b> 126.3030.00.00		<b>Gr. 3 naturbelassen</b> 126.3030.40000		<b>Gr. 3 naturbelassen</b> 126.3030.45000
	<b>Gr. 3 schwedenrot</b> 126.3030.43000		<b>Gr. 3 schwedenrot</b> 126.3030.45000		<b>Gr. 3 schwedenrot</b> 126.3030.46000
	<b>Gr. 3 grau</b> 126.3030.45000		<b>Gr. 3 grau</b> 126.3030.45000		<b>Gr. 3 grau</b> 126.3030.46000
	<b>Gr. 3 anthrazit</b> 126.3030.46000		<b>Gr. 3 anthrazit</b> 126.3030.46000		<b>Gr. 3 anthrazit</b> 126.3030.46000

**weka Montageservice**  
 Zum günstigen Festpreis. Wir sind für Sie da!





## Mehr Inklusive

- » Anbau-Rückwand
- » Massivholzdach & -boden
- » Dreh-Kipp-Fenster aus Echtglas

28 mm  
WANDSTÄRKE

## weka Designhaus 213

- **Gesamthöhe:** 237 cm
- **Rückwand:** 226 cm
- **Wand:** 28 mm dicke Blockbohlen
- **Bauweise:** modernes Schraubsystem
- **Boden:** 19 mm starker Massivholzboden, naturbelassen
- **Dach:** 19 mm starkes Massivholz-Flachdach, naturbelassen
- **Dachüberstände:** vorn 35 cm, hinten 5 cm, Seiten ca. 20 cm
- **Für die Dacheindeckung empfehlen wir Ihnen unsere selbstklebenden Dachbahnen S. 151.**
- **Fenster:** 1 Fenster mit Dreh-Kipp-Beschlag serienmäßig, auf Wunsch mit einem zusätzlichem Fenster lieferbar
- **Tür:** Einzeltür B 81 x H 173 cm (lichtes Maß), inkl. Drücker-garnitur mit Profilzylinderschloss und 3 Schlüsseln
- **Anbau inkl. Rückwand (ohne Boden, rechts oder links anbaubar):** Gr. 1 B 180 cm, Gr. 2 B 325 cm
- **Ausführung:** ① naturbelassen, ② schwedenrot, ③ grau, ④ anthrazit

• **WEKA Vorteil:** witterungsgeschützte Unterkonstruktion  
**Das Designhaus 213 ist auch als Saunahaus erhältlich.**  
 Weitere Informationen finden sie auf S.140



weka Designhaus 213 B Gr. 1 - naturbelassen · 213.3030.40000 Kundenfoto  
 Eindeckung nicht im Lieferumfang

weka Designhaus 213      weka Designhaus 213 A      weka Designhaus 213 B

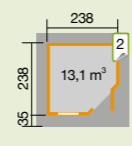

- Gr. 1 naturbelassen 213.2424.40000
- Gr. 1 schwedenrot 213.2424.43000
- Gr. 1 grau 213.2424.45000
- Gr. 1 anthrazit 213.2424.46000

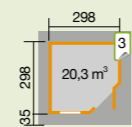

- Gr. 2 naturbelassen 213.3030.40000
- Gr. 2 schwedenrot 213.3030.43000
- Gr. 2 grau 213.3030.45000
- Gr. 2 anthrazit 213.3030.46000

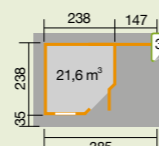

- Gr. 1 naturbelassen 213.2424.40100
- Gr. 1 schwedenrot 213.2424.43100
- Gr. 1 grau 213.2424.45100
- Gr. 1 anthrazit 213.2424.46100

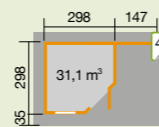

- Gr. 2 naturbelassen 213.3030.40100
- Gr. 2 schwedenrot 213.3030.43100
- Gr. 2 grau 213.3030.45100
- Gr. 2 anthrazit 213.3030.46100

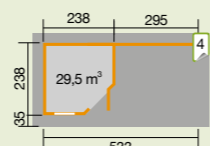

- Gr. 1 naturbelassen 213.2424.40200
- Gr. 1 schwedenrot 213.2424.43200
- Gr. 1 grau 213.2424.45200
- Gr. 1 anthrazit 213.2424.46200

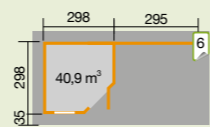

- Gr. 2 naturbelassen 213.3030.40200
- Gr. 2 schwedenrot 213.3030.43200
- Gr. 2 grau 213.3030.45200
- Gr. 2 anthrazit 213.3030.46200

**weka Montageservice**  
 Zum günstigen Festpreis.  
 Wir sind für Sie da!

Dieses Zeichen zeigt Ihnen bei den jeweiligen Hausgrößen den Rollenbedarf an Dachbahnen.

## Wellness-Feeling im eigenen Garten

Erleben Sie im Saunahaus Salo pure Entspannung. Das Saunahaus ist unser Designhaus 213 B mit hochwertiger Elementsauna und spezieller Isolierung für optimales Saunaklima. Weitere Informationen finden Sie auf Seite 140.



**Premium Saunahaus Salo,**  
 inklusive hochwertiger Elementsauna „Varberg 3“

Saunahaus Salo 2 213.3030.43293 schwedenrot

Alle Infrarotkabinen, Saunen, Saunahäuser und passendes Zubehör können Sie in unserem aktuellen Wellness-katalog entdecken.



Unverbindliche Preisempfehlung:



weka Designhaus 213 Gr. 1 - naturbelassen · 213.2424.45000



**Mehr Vorteile**

- >> modernes Design
- >> breite Glasschiebetür
- >> heller Innenraum

**Designhaus 412 Gr.1**

- **Gesamthöhe:** 239 cm · **Rückwand:** 239 cm
- **Wand:** 44 mm dicke Blockbohlen
- **Bauweise:** modernes Schraubsystem
- **Boden:** 18 mm starker Massivholzboden, naturbelassen
- **Dach:** 18 mm starkes Massivholz-Flachdach, naturbelassen
- **Dachüberstände:** alle Seiten ca. 10 cm
- **Für die Dacheindeckung empfehlen wir Ihnen unsere selbstklebenden Dachbahnen S. 151.**
- **Fenster:** 1 feststehendes Einzelfenster B 100 x H 203 cm (lichtes Maß)
- **Tür:** Schiebetür B 204 x H 203 cm (lichtes Maß)
- **Ausführung:** ① naturbelassen, ② hellgrau, ③ graphitgrau
- **WEKA Vorteil:** witterungsgeschützte Unterkonstruktion

Designhaus 412

300  
300  
20,3 m<sup>3</sup>

- Gr. 1 naturbelassen 41262
- Gr. 1 hellgrau 41263
- Gr. 1 graphitgrau 41264

**weka Montageservice**  
Zum günstigen Festpreis.  
Wir sind für Sie da!

**Mehr Individualität**

Egal ob geräumiges Home Office, gemütliche Leseecke oder heller Sportraum – das Designhaus 412 bietet für jedes Hobby genug Raum und Licht.



**Mehr Platz für Ihre Ideen**

**Zubehör-Tipp**

**Einfach verlegt - optimal geschützt**

Schützen Sie das Dach Ihres neuen Gartenhaus vor Feuchtigkeit und UV-Strahlung mit den hochwertigen, selbstklebenden Dachbahnen auf Alumiumbasis. (s. S. 149)



**Mehr Vorteile**

- » modernes Design
- » Glasschiebetüren
- » heller Innenraum



Unverbindliche Preisempfehlung:



Designhaus 412 Gr. 2 - 41277

**Designhaus 412 Gr.2**

- **Gesamthöhe:** 239 cm · **Rückwand:** 239 cm
- **Wand:** 44 mm dicke Blockbohlen
- **Bauweise:** modernes Schraubsystem
- **Boden:** 18 mm starker Massivholzboden, naturbelassen
- **Dach:** 18 mm starkes Massivholz-Flachdach, naturbelassen
- **Dachüberstände:** alle Seiten ca. 10 cm
- **Für die Dacheindeckung empfehlen wir Ihnen unsere selbstklebenden Dachbahnen S. 151.**
- **Tür:** 1 Schiebetür B 400 x H 203 cm (lichtes Maß)  
1 Schiebetür B 204 x H 203 cm (lichtes Maß)
- **Anbau:** ohne Rückwand (ohne Boden), separat erhältlich
- **Ausführung:** ① naturbelassen, ② hellgrau, ③ graphitgrau
- **WEKA Vorteil:** witterungsgeschützte Unterkonstruktion



Designhaus 412

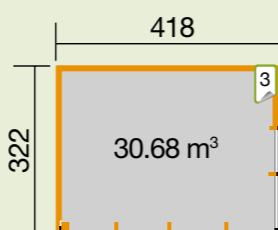

- Gr. 2 naturbelassen 41277
- Gr. 2 hellgrau 41278
- Gr. 1 graphitgrau 41279



seitliche Dachverlängerung/Lounge für Designhaus 412 Gr. 2  
44 mm Wandstärke 300 x 322 cm

- Gr. 2 naturbelassen 9901200
- Gr. 2 hellgrau 9901200003
- Gr. 2 graphitgrau 9901200004

**weka Montageservice**  
Zum günstigen Festpreis.  
Wir sind für Sie da!



**Die ideale Home-Office-Lösung**



Designhaus 412 Gr. 2 - 41279



NEU!

# Design & Funktion in perfekter Harmonie

**wekaLine - Das spezielle Design-Profil**  
WEKA-Gartenhäuser mit dem markanten wekaLine-Blockbohlenprofil sind ein echter Blickfang und etwas ganz Besonderes. Mit diesen exklusiven Gartenhäusern holen Sie sich ein edles Stück Design in Ihren Garten.

- Mehr Vorteile**
- » Zugang von 3 Seiten
  - » integrierte geschützte Terrasse
  - » großzügige Glasfronten



weka Flex Gr. 1 - 41160307601 naturbelassen

- 28 mm WANDSTÄRKE
- 1
- 2

## weka Flex Gr. 1

- **Gesamthöhe:** 274 cm · **Rückwand:** 251 cm
- **Wand:** 28 mm dicke Blockbohlen
- **Bauweise:** modernes Schraubsystem
- **Boden:** innen: 19 mm Massivholzboden, naturbelassen  
außen 28 mm, Terrassendielen
- **Dach:** 19 mm starkes Massivholz-Flachdach, naturbelassen
- **Für die Dacheindeckung empfehlen wir Ihnen unsere selbstklebenden Dachbahnen S. 151.**
- **Tür:** 1 x Schiebetür B 303,9 x H 202,6 cm (lichtes Maß)  
2 x Schiebetür B 204,1 x H 202,6 cm (lichtes Maß)
- **Ausführung:** ① naturbelassen, ② anthrazit
- **Inklusive:** selbstklebende Dachbahn und Rinneneinhangbleche
- **WEKA Vorteil:** witterungsgeschützte Unterkonstruktion

x Dieses Zeichen zeigt Ihnen bei den jeweiligen Hausgrößen den Rollenbedarf an Dachbahnen.

**NEU!**

**weka Flex**  
Lieferbar ab Sommer 2022

Gr. 1 naturbelassen  
41160307001

Gr. 1 anthrazit  
41160307601

**weka Montageservice**  
Zum günstigen Festpreis.  
Wir sind für Sie da!

**NEU!**

weka Flex Gr. 1 - 41160307601 anthrazit

## Das Besondere

**Optimaler Schutz vor Wind und Wetter**

**Ihr Vorteil**  
Einige Modelle sind werksseitig bereits mit einer Witterschutzfarbe zweifach vorbehandelt.

## Inklusive

**Inklusive**  
Dach mit hochwertiger Aluminiumabschlussblende in Edelstahloptik, matt. Inklusiv selbstklebender Dachbahn mit Aluminium-Oberschicht und einer besonders hohen Klebkraft. Hervorragender UV- und Witterungsschutz. Einfach, sicher und schnell zu verarbeiten.

## Zubehör-Tipps

**Dachrinnensets**  
Zum Sammeln von Regenwasser. Aus stabilem und langlebigen, verzinkten Metall (s. S. 150)

**weka Montageservice**  
Wir sind für Sie da!

**weka**



Designhaus „Cubilis“ Gr. 1 - 412.3830.00.00

## Mehr Inklusive

- » hochwertige Dachbahn
- » Regenrinnen-Set
- » Aluminium-Dachblende

## Designhaus „Cubilis“

- **Gesamthöhe:** 249 cm · **Rückwand:** 238 cm
- **Wand:** 45 mm dicke Blockbohlen in „wekaLine“-Profil
- **Bauweise:** modernes Schraubsystem
- **Boden:** innen: 19 mm starker Massivholzboden
- **Dach:** 19 mm starkes Massivholzdach
- **Dachüberstände:** alle Seiten ca. 3 cm
- **Dachbelag:** inklusive hochwertiger, selbstklebender Dachbahn mit Aluminium-Oberschicht zum optimalen Schutz vor UV-Strahlung und Witterungseinflüssen, professionelles Dachrandabschlussprofil aus Aluminium
- **Fenster:** großzügige, getönte Fensterfront, eingefasst mit pulverbeschichtetem Metallrahmen, 1 zusätzliches Drehkipp-Fenster, Klarglas, zum individuellen Selbsteinbau
- **Tür:** Einzeltür B 82 x H 188 cm (lichtes Maß), aus 8 mm starkem, getöntem Echtglas
- **Inklusive** PVC-Dachrinne und Regenfallrohr braun, inkl. Rinneneinhangblech
- **Ausführung:** ① naturbelassen
- **WEKA Vorteil:** witterungsgeschützte Unterkonstruktion

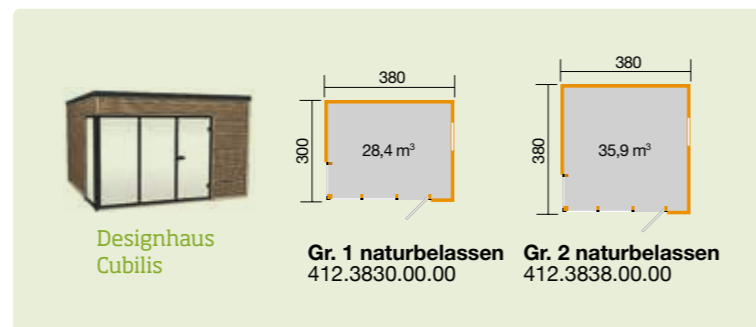

\* frei ab Bordsteinkante innerhalb Deutschlands (Festland).

## Das Besondere



### Elegante Glasfront

Eine zurückgesetzte Scheibenebene hebt die großzügige Fensterfront mit den pulverbeschichteten Metallrahmen, gegenüber der Naturholzwand besonders hervor und gewährleistet ebenso einen guten Wetterschutz.



### Exklusives wekaLine Bohlenprofil

Formvollendetes Design, präzise konstruiert mit bestens abgestimmten Zubehör, wie der Aluminium Dachblende und der passenden Kastenrinne.



Designhaus „Cubilis 2.0“ Gr. 2 - 414.3848.60.000

## Mehr Inklusive

- » seitliche Lamellenelemente
- » hochwertige Dachbahnen
- » Aluminium-Dachblende

## Designhaus „Cubilis 2.0“

- **Gesamthöhe:** 249 cm · **Rückwand:** 238 cm
- **Wand:** 45 mm dicke Blockbohlen in „wekaLine“-Profil
- **Bauweise:** modernes Schraubsystem
- **Boden:** 19 mm starker Massivholzboden
- **Dach:** 19 mm starkes Massivholzdach
- **Dachüberstände:** alle Seiten ca. 4 cm
- **Dachbelag:** inklusive hochwertiger, selbstklebender Dachbahn mit Aluminium-Oberschicht zum optimalen Schutz vor UV-Strahlung und Witterungseinflüssen, auf Dachschalung und professionelles Dachrandabschlussprofil aus Aluminium
- **Fenster:** großzügige, getönte Fensterfront, eingefasst mit pulverbeschichtetem Metallrahmen
- **Tür:** Einzeltür B 82 x H 188 cm (lichtes Maß), aus 8 mm starkem, getöntem Echtglas
- **Inklusive** PVC-Dachrinne und Regenfallrohr braun, inkl. Rinneneinhangblech
- **Ausführung:** ① naturbelassen
- **WEKA Vorteil:** witterungsgeschützte Unterkonstruktion

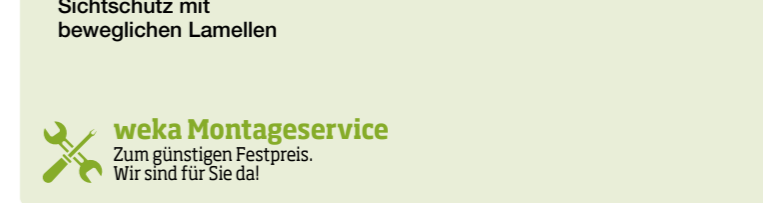
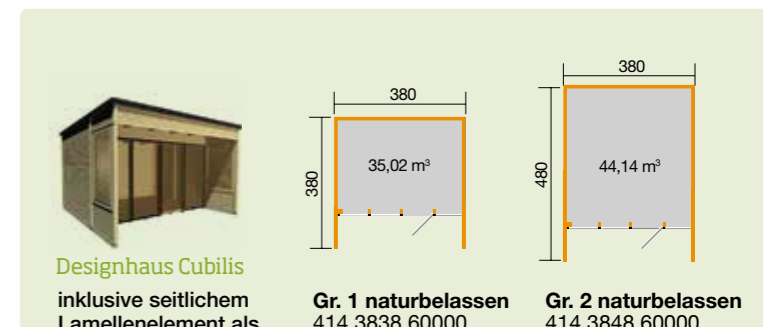

Designhaus Cubilis 2.0 Gr. 2 - naturbelassen - 414.3848.60.000

Unverbindliche Preisempfehlung:



## Inklusive

### Inklusive

Dach mit hochwertiger Aluminiumabschlussblende in Edelstahloptik, matt. Inklusive selbstklebender Dachbahn mit Aluminium-Oberschicht und einer besonders hohen Klebkraft. Hervorragender UV- und Witterungsschutz. Einfach, sicher und schnell zu verarbeiten.

**NEU!**



Designhaus „Cubilis“ Gr. 1 - 412.3830.00.00



**Mehr Inklusive**

- » indirekte Terrassenbeleuchtung
- » Regenrinnen-Set
- » Aluminium-Dachblende

**Designhaus „Cubilis 4.0“**

- **Gesamthöhe:** 249 cm · **Rückwand:** 238 cm
- **Wand:** 45 mm dicke Blockbohlen in „wekaLine“-Profil
- **Bauweise:** modernes Schraubsystem, mit Zwischendecke
- **Dach und Boden:** 19 mm Massivholzboden/-dach
- **Dachbelag:** inklusive hochwertiger, selbstklebender Dachbahn mit Aluminium-Oberschicht, professionelles Dachrandabschlussprofil aus Aluminium
- **Fenster:** großzügige, getönte Fensterfront, eingefasst mit pulverbeschichtetem Metallrahmen, 1 hochwertiges Drehkipp-Fenster aus Kunststoff
- **Tür:** Einzeltür B 82 x H 188 cm (lichtes Maß), aus 8 mm starkem, getöntem Sicherheitsglas
- **Terrasse:** elegante WPC Terrassendielen
- **Inklusive** Rinneneinhangblech, Dachrinne und Regenfallrohr
- **Ausführung:** ① naturbelassen ② grau
- **Beleuchtung:** indirekte Terrassenbeleuchtung, Beleuchtung im Innenraum
- **WEKA Vorteil:** witterungsgeschützte Unterkonstruktion



Designhaus  
Cubilis 4.0  
Lieferbar ab Sommer 2022

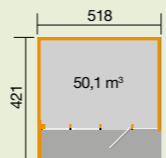

**naturbelassen**  
41250406000  
**grau**  
41250406500

**weka Montageservice**  
Zum günstigen Festpreis.  
Wir sind für Sie da!



Designhaus „Cubilis 4.0“ Gr. 1 - 41250406500

**Stimmungsvolles Licht**

Stilvoll ausgeleuchtet wird die Terrasse dank der integrierten Strahler - perfekt für einen gemütlichen Abend.

**Die Komforthaus-Vorteile**

weka Komforthäuser bieten viel Raum, zuverlässige Qualität und sind eine Bereicherung, nicht nur für große Menschen.

**Mehr Stauraum und ein größeres Platzangebot**

Durch die zusätzlich eingezogenen Bohlen bekommen unsere Komforthäuser mehr Deckenhöhe und gewinnen zusätzlich an Raumvolumen. Somit können Sie Gartenmöbel, Gartengeräte und Co. verstauen.

**Extra hohe Türen**

Die hochwertigen Rahmentüren unserer WEKA Komforthäuser sind nicht nur besonders stabil, sondern verfügen über **mehr Durchgangshöhe (195 cm)**. Sie erhalten zusätzlich eine hochwertige Edelstahl-Drückergarnitur mit Profilylinderschloss und drei Schlüsseln, so dass Sie alles, was Sie in Ihrem WEKA-Gartenhaus lagern, sicher verstauen können.

**konfigurierbare Sonderausstattung**

Viele unserer WEKA Gartenhäuser besitzen bereits die richtigen Voraussetzungen und sind somit auch mit der Komfort Sonderausstattung erhältlich.



Gern liefern wir Ihnen unsere Produkte gegen Aufpreis nach Hause bis an die Bordsteinkante. Neben unserem Lieferservice bieten wir Ihnen auch die Möglichkeit, Ihr WEKA-Produkt durch unseren Montageservice aufbauen zu lassen.



**Das Besondere**



**Exklusives wekaLine Bohlenprofil**

Formvollendetes Design, präzise konstruiert mit bestens abgestimmten Zubehör, wie der Aluminium Dachblende und der passenden Kastenrinne.



weka Gartenhaus 116 Gr. 1 · 116.3025.00.00



Designhaus wekaLine 171 Gr. 1 · 171.2424.76010

**Mehr Inklusive**

- » Massivholzdach & -boden
- » besonders große Raumhöhe
- » extra hohe Rahmentür (195 cm)

**Mehr Inklusive**

- » extra hohe Tür
- » Massivholzdach & -boden
- » Wetterschutzfarbe



- weka Gartenhaus 116+**
- **Gesamthöhe:** 254 cm
  - **Frontwand:** 239 cm · **Rückwand:** 192 cm
  - **Wand:** 28 mm Blockbohlen
  - **Bauweise:** klassisches Stecksystem
  - **Boden:** 19 mm Massivholzboden
  - **Dach:** 19 mm Massivholz-Pultdach
  - **Dachüberstände:** Gr. 1: hinten 17 cm, Seiten 19 cm  
Gr. 2: hinten 19 cm, Seiten 17 cm
  - **Dachbelag:** Bitumen-Dachbelag zur Ersteindeckung\*  
**Für die Dacheindeckung empfehlen wir Ihnen unsere selbstklebenden Dachbahnen S. 151.**
  - **Fenster:** doppeltes Dreh-/Kippfenster
  - **Tür:** extra hohe Rahmen-Einzeltür B 81 x H 195 cm (lichtes Maß), inkl. hochwertiger Drückergarnitur mit Profilzylinderschloss und 3 Schlüsseln
  - **Ausführung:** ① naturbelassen
  - **WEKA Vorteil:** witterungsgeschützte Unterkonstruktion

weka Gartenhaus 116+

Gr. 1 naturbelassen 116.3025.00.00

Gr. 2 naturbelassen 116.3030.00.00

**weka Montageservice**  
Zum günstigen Festpreis. Wir sind für Sie da!

x Dieses Zeichen zeigt Ihnen bei den jeweiligen Hausgrößen den Rollenbedarf an Dachbahnen.

**Zubehör-Tipp**

**Für noch mehr Grün**

Passende Blumenkästen aus naturbelassenem Fichtenholz mit markanter Wellenoptik und Kunststoffeinsatz. Für die Bestückung des Hauses werden zwei Blumenkästen benötigt  
100.1401.00.00

**Das ist Premium-Qualität:**

- ✓ **Deutlich höherer Innenraum**  
dank extra hoher Seitenwände und besonders großer Gesamthöhe
- ✓ **Besonders hohe Stabilität & lange Lebensdauer**  
dank extra dickem 19 mm Massivholzboden und -dach mit zusätzlichen Dachpfetten
- ✓ **Sicherheit, Optik und Funktion**  
dank hochwertiger Rahmentür und Profilzylinderschloss

- Designhaus „wekaLine“ 171+**
- **Gesamthöhe:** 234 cm
  - **Frontwand:** 235 cm · **Rückwand:** 219 cm
  - **Wand:** 28 mm dicke Blockbohlen
  - **Bauweise:** modernes Schraubsystem
  - **Boden:** 19 mm dicker Massivholzboden
  - **Dach:** 19 mm starkes Massivholz-Flachdach
  - **Dachüberstände:** vorn 15 cm, hinten 6 cm, Seiten ca. 6 cm  
**Für die Dacheindeckung empfehlen wir Ihnen unsere selbstklebenden Dachbahnen S. 151.**
  - **Tür:** Rahmen-Einzeltür B 81 x H 195 cm (lichtes Maß), inkl. hochwertiger Drückergarnitur mit Profilzylinderschloss und 3 Schlüsseln
  - **Ausführung:** ① naturbelassen, ② anthrazit
  - **WEKA Vorteil:** witterungsgeschützte Unterkonstruktion
- x Dieses Zeichen zeigt Ihnen bei den jeweiligen Hausgrößen den Rollenbedarf an Dachbahnen.

**Das Besondere**

Durchgangsmaß 195 cm

**Mehr Höhe**

Das Designhaus wekaLine 171+ ist mit seiner extra hohen Tür ideal für große Menschen. Ein weiteres Plus ist die besonders große Raumhöhe.

Dieses Haus können Sie zum Verstauen oder für Hobbys nutzen.

**Designhaus „wekaLine“ 171+**

Gr. 1 naturbelassen 171.2424.70010

Gr. 2 naturbelassen 171.3030.70010

Gr. 1 anthrazit 171.2424.76010

Gr. 2 anthrazit 171.3030.76010

**weka Montageservice**  
Zum günstigen Festpreis. Wir sind für Sie da!



Designhaus wekaLine 171 Gr. 2 · 171.3030.70010



weka Designhaus 213 B+ Gr. 2 - 213.3030.43210 - Gestaltungsbeispiel

## Mehr Inklusiv

- » Anbau-Rückwand
- » Massivholzdach & -boden
- » Dreh-Kipp-Fenster mit Echtglas

## 213+ / A+ / B+ mit extra hoher Tür

Das weka Designhaus 213+ zeichnet sich durch zwei zusätzlich verbaute Bohlenreihen aus. Dadurch hat es eine größere Raumhöhe (228cm) und mehr Raumvolumen. Unsere extra hohen Türen haben ein Durchgangsmaß von 195 cm.

weka Designhaus 213+

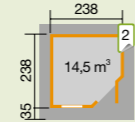

- Gr. 1 naturbelassen 213.2424.40010
- Gr. 1 schwedenrot 213.2424.43010
- Gr. 1 grau 213.2424.45010
- Gr. 1 anthrazit 213.2424.46010

weka Designhaus 213 A+

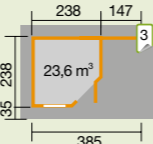

- Gr. 1 naturbelassen 213.2424.40110
- Gr. 1 schwedenrot 213.2424.43110
- Gr. 1 grau 213.2424.45110
- Gr. 1 anthrazit 213.2424.46110

weka Designhaus 213 B+

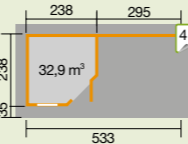

- Gr. 1 naturbelassen 213.2424.40210
- Gr. 1 schwedenrot 213.2424.43210
- Gr. 1 grau 213.2424.45210
- Gr. 1 anthrazit 213.2424.46210

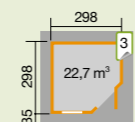

- Gr. 2 naturbelassen 213.3030.40010
- Gr. 2 schwedenrot 213.3030.43010
- Gr. 2 grau 213.3030.45010
- Gr. 2 anthrazit 213.3030.46010

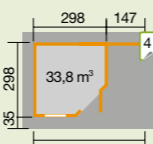

- Gr. 2 naturbelassen 213.3030.40110
- Gr. 2 schwedenrot 213.3030.43110
- Gr. 2 grau 213.3030.45110
- Gr. 2 anthrazit 213.3030.46110

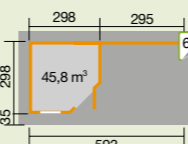

- Gr. 2 naturbelassen 213.3030.40210
- Gr. 2 schwedenrot 213.3030.43210
- Gr. 2 grau 213.3030.45210
- Gr. 2 anthrazit 213.3030.46210

**weka Montageservice**  
Zum günstigen Festpreis.  
Wir sind für Sie da!

Dieses Zeichen zeigt Ihnen bei den jeweiligen Hausgrößen den Rollenbedarf an Dachbahnen.

28 mm WANDSTÄRKE

1

2

3

4

## weka Designhaus 213+

- **Gesamthöhe:** 259 cm
- **Rückwand:** 248 cm
- **Wand:** 28 mm dicke Blockbohlen
- **Bauweise:** modernes Schraubsystem
- **Boden:** 19 mm starker Massivholzboden, naturbelassen
- **Dach:** 19 mm starkes Massivholz-Flachdach, naturbelassen
- **Dachüberstände:** vorn ca. 35 cm, hinten ca. 7 cm, Seiten ca. 25 cm
- **Für die Dacheindeckung empfehlen wir Ihnen unsere selbstklebenden Dachbahnen S. 151.**
- **Fenster:** 1 Fenster mit Dreh-Kipp-Beschlag serienmäßig, auf Wunsch mit einem zusätzlichem Fenster lieferbar
- **Tür:** Einzeltür B 81 x H 195 cm (lichtes Maß), inkl. Drückergarnitur mit Profilzylinderschloss und 3 Schlüsseln
- **Anbau inkl. Rückwand (ohne Boden, rechts oder links anbaubar):** Gr. 1 B 180 cm, Gr. 2 B 325 cm
- **Ausführung:** ① naturbelassen, ② schwedenrot, ③ grau, ④ anthrazit
- **WEKA Vorteil:** witterungsgeschützte Unterkonstruktion



## Mehr Höhe

Das Designhaus 213+ ist mit seiner extra hohen Tür ideal für große Menschen. Ein weiteres Plus ist die besonders große Raumhöhe.

In diesem Haus können Sie in aller Ruhe Ihr Wochenende genießen.

Das Besondere



weka Designhaus 126 B+ 126.3024.43211 - Gestaltungsbeispiel

## Mehr Inklusiv

- » Massivholzdach & -boden
- » wählbare Wetterschutzfarbe
- » Drückergarnitur mit Zylinderschloss

## weka Designhaus 126+

- **Gesamthöhe:** 247 cm
- **Rückwand:** 237 cm
- **Wand:** 28 mm dicke Blockbohlen
- **Bauweise:** modernes Schraubsystem
- **Boden:** 19 mm starker Massivholzboden, naturbelassen
- **Dach:** 19 mm starkes Massivholz-Flachdach, naturbelassen
- **Dachüberstände:** vorn 52 cm, hinten 23-24 cm, Seiten ca. 25 cm
- **Für die Dacheindeckung empfehlen wir Ihnen unsere selbstklebenden Dachbahnen S. 151.**
- **Tür:** Panorama-Doppeltür B 165 x H 194 cm (lichtes Maß), inkl. Drückergarnitur mit Profilzylinderschloss und 3 Schlüsseln
- **Anbau (ohne Rückwand & Boden, rechts oder links anbaubar):** Gr. 1 B 175 cm, Gr. 2 B 320 cm
- **Ausführung:** ① naturbelassen, ② schwedenrot, ③ grau, ④ anthrazit
- **WEKA Vorteil:** witterungsgeschützte Unterkonstruktion

Dieses Zeichen zeigt Ihnen bei den jeweiligen Hausgrößen den Rollenbedarf an Dachbahnen.

Hier können Sie noch mehr entdecken!



## 126+ / A+ / B+ mit extra hoher Tür

Das weka Designhaus 126+ zeichnet sich durch zwei zusätzlich verbaute Bohlenreihen aus. Dadurch hat es eine größere Raumhöhe (217 cm) und mehr Raumvolumen. Unsere extra hohen Türen haben ein Durchgangsmaß von 195 cm.

weka Designhaus 126+

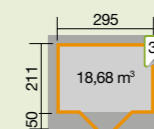

- Gr. 1 naturbelassen 126.3021.40010
- Gr. 1 schwedenrot 126.3021.43010
- Gr. 1 grau 126.3021.45010
- Gr. 1 anthrazit 126.3021.46010

weka Designhaus 126 A+

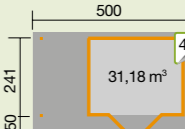

- Gr. 1 naturbelassen 126.3024.40111
- Gr. 1 schwedenrot 126.3024.43111
- Gr. 1 grau 126.3024.45111
- Gr. 1 anthrazit 126.3024.46111

weka Designhaus 126 B+

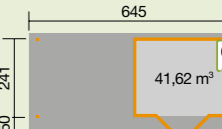

- Gr. 1 naturbelassen 126.3024.40211
- Gr. 1 schwedenrot 126.3024.43211
- Gr. 1 grau 126.3024.45211
- Gr. 1 anthrazit 126.3024.46211

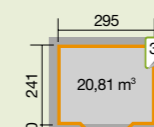

- Gr. 2 naturbelassen 126.3024.40010
- Gr. 2 schwedenrot 126.3024.43010
- Gr. 2 grau 126.3024.45010
- Gr. 2 anthrazit 126.3024.46010

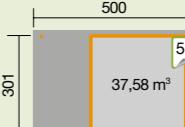

- Gr. 2 naturbelassen 126.3030.40111
- Gr. 2 schwedenrot 126.3030.43111
- Gr. 2 grau 126.3030.45111
- Gr. 2 anthrazit 126.3030.46111

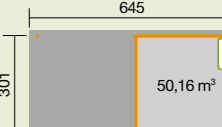

- Gr. 2 naturbelassen 126.3030.40211
- Gr. 2 schwedenrot 126.3030.43211
- Gr. 2 grau 126.3030.45211
- Gr. 2 anthrazit 126.3030.46211

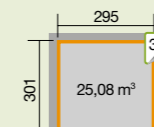

- Gr. 3 naturbelassen 126.3030.40010
- Gr. 3 schwedenrot 126.3030.43010
- Gr. 3 grau 126.3030.45010
- Gr. 3 anthrazit 126.3030.46010



- Gr. 3 naturbelassen 126.3030.40111
- Gr. 3 schwedenrot 126.3030.43111
- Gr. 3 grau 126.3030.45111
- Gr. 3 anthrazit 126.3030.46111

**weka Montageservice**

Zum günstigen Festpreis. Wir sind für Sie da!





# Komforthäuser



**Inklusive!**  
 Dach mit hochwertiger Aluminiumabschlussblende.  
 Inklusive selbstklebender Dachbahn mit Aluminium-Oberschicht und einer besonders hohen Klebkraft. Hervorragender UV- und Witterungsschutz. Einfach und schnell zu verarbeiten.

**Mehr Vorteile**  
 » Massivholzdach & -boden  
 » modernes wekaLine-Profil  
 » extra hohe Rahmentür

- 45 mm WANDSTÄRKE
- 1
- 2

## Designhaus „wekaLine“ 413

- **Gesamthöhe:** 244 cm · **Rückwand:** 239 cm
- **Wand:** 45 mm massive Blockbohlen in „wekaLine“-Profil
- **Bauweise:** modernes Schraubsystem
- **Boden:** 19 mm starker Massivholzboden, naturbelassen
- **Dach:** 19 mm starkes Massivholz-Flachdach, naturbelassen
- **Dachüberstände:** alle Seiten ca. 5 cm
- **Dachbelag:** Aluminiumdachabschlussprofile mit vorgefertigten Ecken, inklusive hochwertiger, selbstklebender Dachbahn mit Aluminium-Oberschicht zum optimalen Schutz vor UV-Strahlung und Witterungseinflüssen
- **Tür:** Einzeltür B 81 x H 195 cm (lichtes Maß), inkl. Drückergarnitur mit Profilzylinderschloss und 3 Schlüsseln
- **Anbau (inkl. Rückwand, ohne Boden, rechts oder links anbaubar):** Gr. 1 B 150 cm, Gr. 2 B 296 cm
- **Ausführung:** ① naturbelassen, ② anthrazit
- **WEKA Vorteil:** witterungsgeschützte Unterkonstruktion

## Das moderne weka Line-Profil

WEKA-Gartenhäuser mit dem markanten wekaLine-Blockbohlenprofil sind ein echter Blickfang und etwas ganz Besonderes. Mit diesen exklusiven Gartenhäusern holen Sie sich ein edles Stück Design in Ihren Garten.

Mit speziellem Design-Profil „wekaLine“

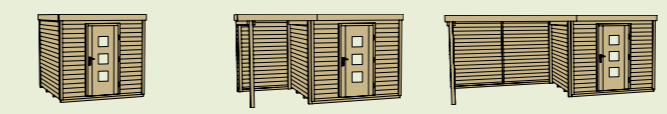

Designhaus „wekaLine“ 413      Designhaus „wekaLine“ 413 A      Designhaus „wekaLine“ 413 B

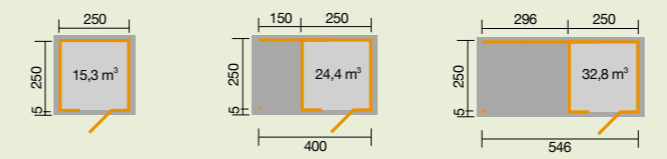

**Gr. 1 naturbelassen** 413.2525.60000      **Gr. 1 naturbelassen** 413.2525.60100      **Gr. 1 naturbelassen** 413.2525.60200  
**Gr. 1 anthrazit** 413.2525.66000      **Gr. 1 anthrazit** 413.2525.66100      **Gr. 1 anthrazit** 413.2525.66200

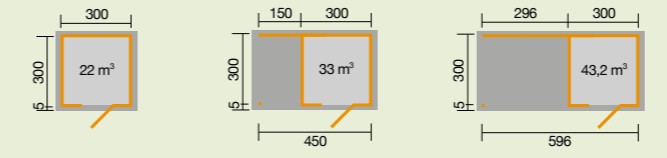

**Gr. 2 naturbelassen** 413.3030.60000      **Gr. 2 naturbelassen** 413.3030.60100      **Gr. 2 naturbelassen** 413.3030.60200  
**Gr. 2 anthrazit** 413.3030.66000      **Gr. 2 anthrazit** 413.3030.66100      **Gr. 2 anthrazit** 413.3030.66200

**weka Montageservice**  
 Zum günstigen Festpreis.  
 Wir sind für Sie da!



„Mit dem praktischem und großzügigen Anbau für Brennholz oder Großgeräte - eine echte Bereicherung für jeden Garten.“

Designhaus „wekaLine“ 413 Gr. 2 · 413.3030.60000 · individuelles Gestaltungsbeispiel



**Dachrinnensets**  
 Zum Sammeln von Regenwasser. Aus stabilem und langlebigen, verzinkten Metall (s. S. 150)



weka Weekendhaus 138 B Gr. 1 · 138.3830,44.00 - Abb. mit Fensterläden und Blumenkästen (G. Aufpreis)

Mehr Inklusive

- » Massivholzdach & -boden
- » extra großes Raumvolumen
- » extra hohe Tür (195 cm)

Die Weekendhaus-Vorteile

Holz wirkt sich positiv auf das Wohlbefinden aus. Ein Wochenendhaus ist ein idealer Rückzugsort, um den Stress des Alltags hinter sich zu lassen.

Ferienhaus im eigenen Garten

Unsere Weekendhäuser aus Holz sind nachhaltig und überzeugen durch angenehmes Wohnklima. Sie haben außerdem eine geringe Bauzeit und sind kostengünstig. Ob Gästehaus, zusätzliches Wohnzimmer, Home Office oder Hobbyraum – die vielseitigen Nutzungsmöglichkeiten lassen keine Wünsche offen.

Mehr Vielfalt und Platz

Sie suchen ein Wochenendhaus aus Holz? Wir bieten Ihnen ein breites Spektrum an Bauweisen und Modellen. Ob Klassiker mit Satteldach, moderner Bungalow mit Flachdach oder großzügiges Haus mit komfortablem Schlafboden – hier ist genug Platz zum Ausspannen.



weka Weekendhaus 138

- **Extra hohe Firsthöhe:** 291 cm
- **Extra hohe Seitenwand:** 231 cm
- **Wand:** 45 mm dicke Blockbohlen mit Doppelnut und -feder
- **Bauweise:** klassisches Stecksystem
- **Boden:** 19 mm starker Massivholzboden
- **Dach:** 19 mm starkes Massivholz-Satteldach
- **Dachüberstände:** hinten 12 cm, Seiten ca. 35 cm
- **Dachbelag:** Bitumen-Dachbelag zur Ersteindeckung\*, Zubehör: Dachschindeln S. 151
- **Fenster:** extra hoch B 69,2 x H 91 cm
- **Tür:** Rahmen-Einzeltür, extra hoch B 81 x H 195 cm (lichtes Maß)
- **Ausführung:** ① naturbelassen
- **WEKA Vorteil:** witterungsgeschützte Unterkonstruktion

x Dieses Zeichen zeigt Ihnen bei den jeweiligen Hausgrößen den Paketbedarf an Dachschindeln.

Das ist Premium-Qualität:

- ✓ **Deutlich mehr Raumvolumen**  
dank extra hoher Seitenwände und extra hohem Dachfirst
- ✓ **Hohe Stabilität & lange Lebensdauer**  
dank extra dickem 19 mm Massivholzboden und -dach mit zusätzlichen Dachpfetten
- ✓ **Sicherheit, Optik und Funktion**  
dank hochwertiger Rahmentür und Profilzylinderschloss

Preistreffter



weka Weekendhaus 138  
Vordach 62 cm

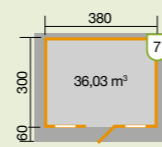

Gr. 1 naturbelassen  
138.3830.10.00

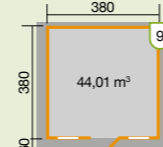

Gr.2 naturbelassen  
138.3838.10.00



weka Weekendhaus 138 A  
Vordach 202 cm  
inkl. Stützen, Abschlussblende und Querstrebe

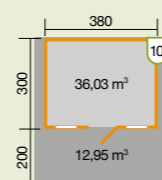

Gr. 1 naturbelassen  
138.3830.40.00

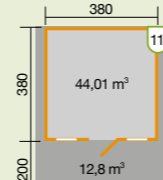

Gr. 2 naturbelassen  
138.3838.40.00



weka Weekendhaus 138 B  
Vordach 202 cm + Terrasse 200 cm  
inkl. Stützen, Abschlussblende und Querstrebe

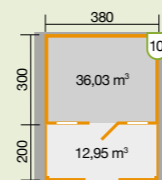

Gr. 1 naturbelassen  
138.3830.44.00

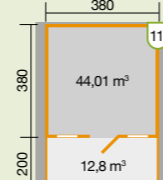

Gr. 2 naturbelassen  
138.3838.44.00

Passende Fensterläden

2-teilig, naturbelassen, mit Beschlägen, zweiseitig zu befestigen  
100.1305.00.00



Spiegelverkehrter Aufbau möglich



weka Weekendhaus 441 · 4425241

## Mehr Inklusive

- » 2-Raum-Haus
- » überdachter Freisitz
- » imprägnierte Terrasse

### weka Weekendhaus 441

- **Gesamthöhe:** 262 cm
- **Wand:** 44 mm dicke Blockbohlen
- **Bauweise:** klassisches Stecksystem
- **Boden:** 28 mm starker Massivholzboden
- **Dach:** 18 mm starkes Massivholz-Flachdach
- **Dachüberstände:** ca. 30 cm
- **Dachbelag:** Für die Dacheindeckung empfehlen wir Ihnen unsere selbstklebende Dachbahn S. 151.
- **Fenster:** 1 Doppelfenster zum Öffnen B 110 x H 173 cm, 1 Einzelfenster zum öffnen B 55 x H 173 cm und ein kleines Fenster zum öffnen B 65 x H 65 cm
- **Tür:** Rahmen-Doppeltür B 146 x H 185 cm (lichtes Maß) und Rahmen-Einzeltür B 71 x H 185 cm (lichtes Maß)
- **Ausführung:** ① naturbelassen

Sonderanfertigungen auf Anfrage möglich.

Dieses Zeichen zeigt Ihnen bei den jeweiligen Hausgrößen den Rollenbedarf an Dachbahnen.



weka Weekendhaus 441

naturbelassen  
4425241

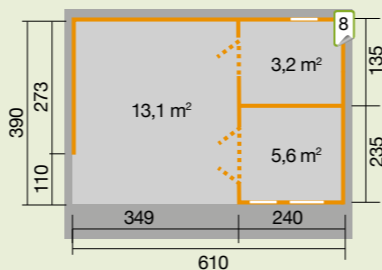

**weka Montageservice**  
Zum günstigen Festpreis.  
Wir sind für Sie da!



weka Weekendhaus 155 · 155.4356.30.00 Gestaltungsbeispiel

## Mehr Inklusive

- » Massivholzdach & -boden
- » Rahmen-Doppeltür
- » 6 Dreh-/Kippfenster

Unverbindliche Preisempfehlung:



**45 mm PREMIUM**

### weka Weekendhaus 155

- **Firsthöhe:** 358 cm · **Seitenwand:** 255 cm
- **Wand:** 45 mm dicke Blockbohlen
- **Bauweise:** klassisches Stecksystem
- **Boden:** 19 mm starker Massivholzboden
- **Dach:** 19 mm starkes Massivholz-Satteldach
- **Dachüberstände:** hinten 30 cm, Seiten ca. 35 cm
- **Dachbelag:** Bitumen-Dachbelag zur Ersteindeckung\*, Zubehör: Dachschindeln S. 151
- **Fenster:** 6 Dreh-/Kippfenster
- **Tür:** extra hohe Rahmen-Doppeltür B 165 x H 195 cm (lichtes Maß), inkl. hochwertiger Drückergarnitur mit Profilzylinderschloss und 3 Schlüsseln
- **Ausführung:** ① naturbelassen
- **WEKA Vorteil:** witterungsgeschützte Unterkonstruktion

Dieses Zeichen zeigt Ihnen bei den jeweiligen Hausgrößen den Paketbedarf an Dachschindeln.



weka Weekendhaus 155

Erdgeschoss

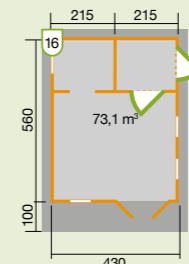

Schlafboden

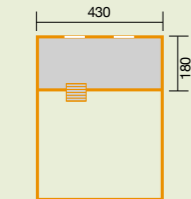

Sie entscheiden:  
Zugang von außen oder Tür nach innen, Geräteraum oder Wohnraumerweiterung.

naturbelassen  
155.4356.30.00

**weka Montageservice**  
Zum günstigen Festpreis.  
Wir sind für Sie da!

## Mehr Zubehör

### Einfach verlegt - optimal geschützt

Schützen Sie das Dach Ihres neuen Gartenhaus vor Feuchtigkeit und UV-Strahlung mit den hochwertigen, selbstklebenden Dachbahnen auf Aluminiumbasis. (s. S. 151)

## Mehr Platz



## Das Besondere



### Premium-Weekendhaus mit 3 Räumen und 2 Etagen

Das Weekendhaus 155 besticht durch seine hohe Qualität & Vielseitigkeit. Dieses aus 45 mm starken Blockbohlen gefertigte Weekendhaus bietet mit einem großen Wohnraum, zwei Nebenräumen und einem Schlafboden genug Platz für die ganze Familie.



weka Gartenhaus 155 · farbiges Gestaltungsbeispiel Kundenfoto



## Mehr Inklusive

- » heller Innenraum
- » hochwertige Doppeltür
- » großes Fenster für mehr Licht

Weekendhaus 709 Gr. 1 - 709502

### weka Weekendhaus 709 Gr.1

- **Gesamthöhe:** 231 cm
- **Wand:** 70 mm dicke Blockbohlen
- **Bauweise:** klassisches Stecksystem
- **Boden:** 18 mm starker Massivholzboden
- **Dach:** 18 mm starkes Massivholz-Pultdach
- **Dachüberstände:** vorn ca. 80 cm, hinten und seitlich 30 cm
- **Dachbelag:** Für die Dacheindeckung empfehlen wir Ihnen unsere selbstklebende Dachbahn S. 151.
- **Fenster:** 1 Doppelfenster zum Öffnen B 106 x H 169 cm,
- **Tür:** Panorama-Doppeltür B 154 x H 191 cm (lichtes Maß)
- **Ausführung:** ① naturbelassen

Sonderanfertigungen auf Anfrage möglich.



weka Weekendhaus 709 Gr.1

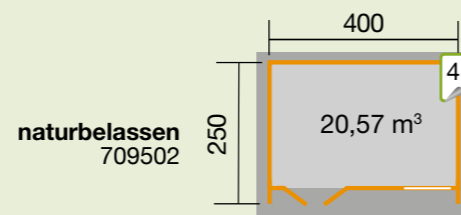

**weka Montageservice**  
Zum günstigen Festpreis.  
Wir sind für Sie da!

Dieses Zeichen zeigt Ihnen bei den jeweiligen Hausgrößen den Rollenbedarf an Dachbahnen.

## Mehr Zubehör

### Einfach verlegt - optimal geschützt

Schützen Sie das Dach Ihres neuen Gartenhaus vor Feuchtigkeit und UV-Strahlung mit den hochwertigen, selbstklebenden Dachbahnen auf Aluminiumbasis. (s. S. 151)

## Home-Office



## Zubehör-Tipp



**Die ideale Ergänzung**  
Jetzt gleich die passenden Kastenrinnensets bestellen (s. S. 150)

## Home-Office

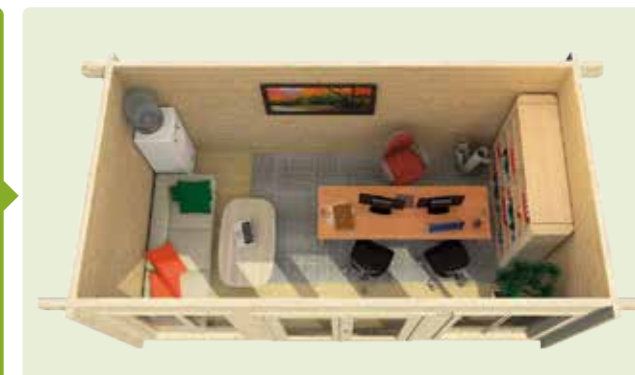

### weka Weekendhaus 709 Gr.2

- **Firsthöhe:** 238 cm · **Seitenwand:** 224 cm
- **Wand:** 70 mm dicke Blockbohlen
- **Bauweise:** klassisches Stecksystem
- **Boden:** 18 mm starker Massivholzboden
- **Dach:** 18 mm starkes Massivholz-Pultdach
- **Dachüberstände:** vorn ca. 80 cm, hinten und seitlich 30 cm
- **Für die Dacheindeckung empfehlen wir Ihnen unsere selbstklebenden Dachbahnen S. 151.**
- **Fenster:** 2 Doppelfenster zum Öffnen B 106 x H 169 cm,
- **Tür:** Panorama-Doppeltür B 158 x H 193 cm (lichtes Maß)
- **Ausführung:** ① naturbelassen
- **WEKA Vorteil:** witterungsgeschützte Unterkonstruktion

Sonderanfertigungen auf Anfrage möglich.



weka Weekendhaus 709 Gr.2

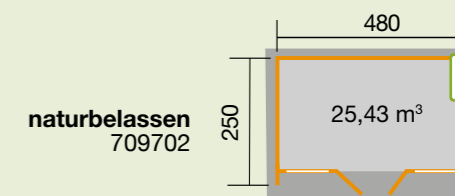

**weka Montageservice**  
Zum günstigen Festpreis.  
Wir sind für Sie da!

Dieses Zeichen zeigt Ihnen bei den jeweiligen Hausgrößen den Rollenbedarf an Dachbahnen.



weka Weekendhaus 137 Gr. 2 · 137-3898; 10,00 · Kundenfoto · Abb. mit Zubehör-Anbauschruppen (gegen Aufpreis)

Unverbindliche  
Preiseempfehlung  
für Saunahäuser:

**Mehr Inklusiv**  
 » 3 Räume, 2 Etagen, 4 Fenster  
 » geräumiger Schlafboden  
 » Panorama Doppeltür

70 mm PREMIUM  
 1

**weka Weekendhaus 703**

- **Firsthöhe:** 360 cm · **Seitenwand:** 244 cm
- **Wand:** 70 mm dicke Blockbohlen
- **Bauweise:** klassisches Stecksystem
- **Boden:** 28 mm starker Massivholzboden
- **Dach:** 18 mm starkes Massivholz-Satteldach
- **Dachüberstände:** vorn 60 cm, hinten 20 cm, Seiten ca. 26 cm
- **Für die Dacheindeckung empfehlen wir Ihnen unsere Dachschindeln S. 151.**
- **Fenster:** 4 feststehende Fenster mit Kreuzsprossen, Rahmenaußenmaß B 91,6 x H 91,6 cm, 1 großes Fenster mit Kreuzsprossen, Rahmenaußenmaß B 137,4 x H 91,6 cm
- **Tür:** Rahmen-Doppeltür B 146 x H 185 cm (lichtes Maß), Rahmen-Einzeltür B 67 x H 183 cm (lichtes Maß)
- **Ausführung:** ① naturbelassen

Sonderanfertigungen auf Anfrage möglich.

Dieses Zeichen zeigt Ihnen bei den jeweiligen Hausgrößen den Paketbedarf an Dachschindeln.

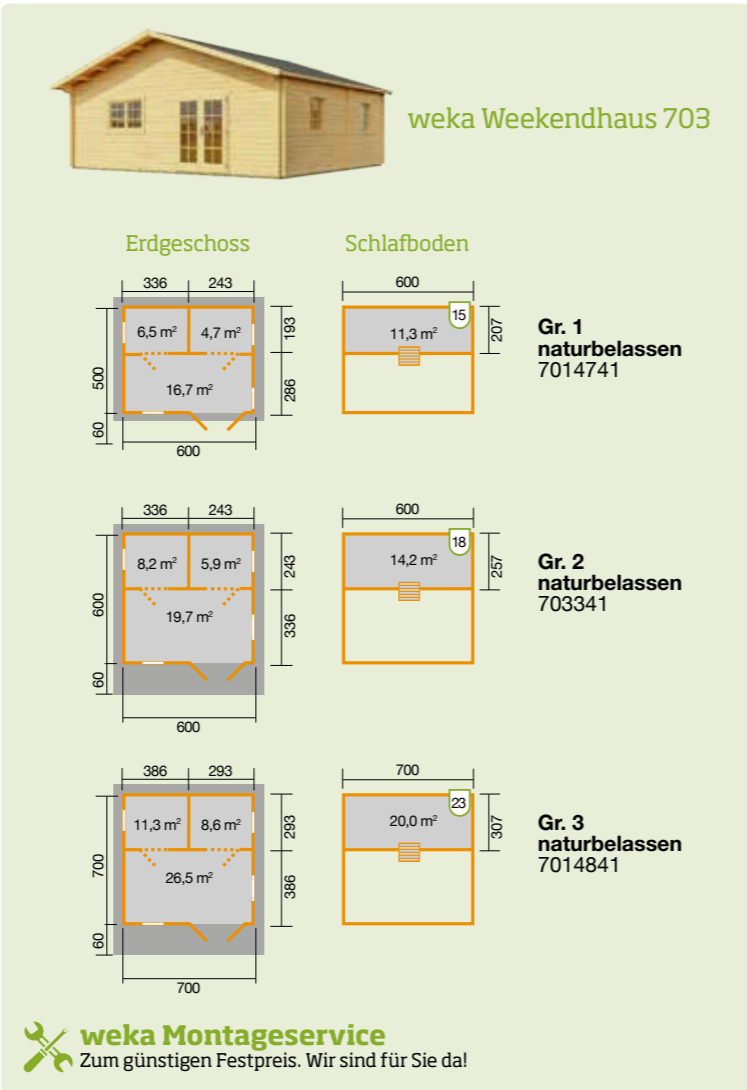

Mehr Platz



**Mehr Wohlbefinden  
 Mehr Entspannung  
 Mehr Garten-Sauna**





Salo 2 anthrazit/weiß – Abb. mit Zubehör (nicht im Lieferumfang)



Salo naturbelassen – Abb. mit Zubehör (nicht im Lieferumfang)



Salo schwedenrot/weiß – Abb. mit Zubehör (nicht im Lieferumfang)



Salo grau/weiß – Abb. mit Zubehör (nicht im Lieferumfang)

**Mehr Inklusive**  
 >> saugstarkes Saunabadetuch  
 >> 2 Kopfstützen  
 >> Ofenschutz & Bodenmatte

**Bestens isoliert - Der WEKA-Vorteil für ein optimales Saunaklima**

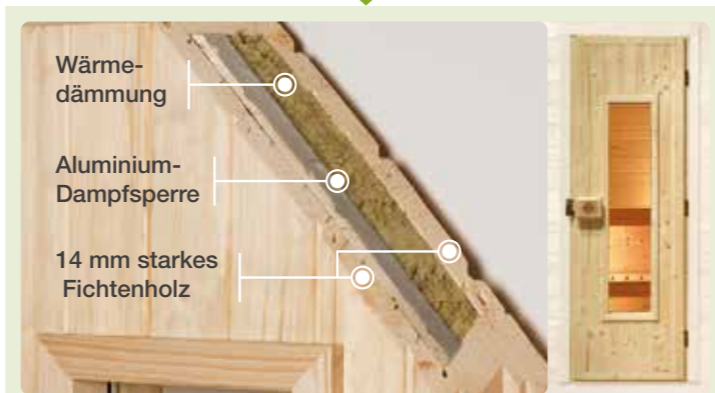

Die Saunen der WEKA Saunahäuser sind mit 68 mm starken, saunagerecht isolierten Wandelementen und einer nochmals speziell isolierten Tür ausgestattet – so bleibt die Wärme, wo sie hingehört – in Ihrer Sauna!

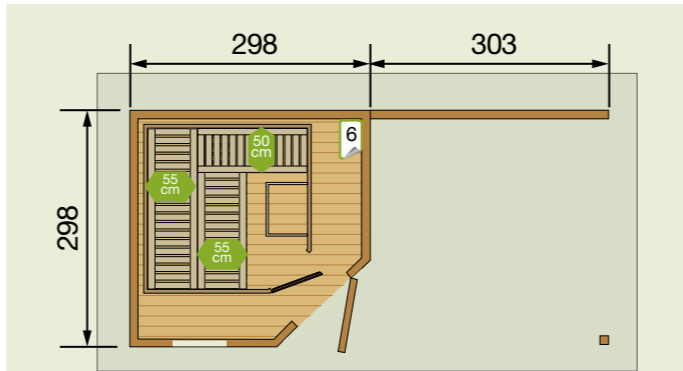

**Salo 2**  
 Außenmaß Haus B 646 x T 338 x H 237 cm naturbelassen 213.3030.40293  
 Außenmaß Sauna B 194 x T 194 x H 199 cm schwedenrot 213.3030.43293  
 • 2 x 55 cm tiefe Liegen, 50 cm tiefe Querliege grau 213.3030.45293  
 Durchgangsmaß B 81 x H 173 cm anthrazit 213.3030.46293

**Passende Ofensets:**

- Ofenset 3 500.0500.10.13
- Ofenset 4 500.0502.10.12
- Ofenset 7 500.0403.10.06
- Ofenset 8 500.0404.10.04
- Ofenset 11 500.0442.40.02

**Dachbahn Set für Saunahaus Salo**  
 Dauerhafter Schutz für Flach- und Pultdächer, auf Bitumenbasis.  
 100.1040.05.06



Nähere Informationen zum Zubehör finden Sie hier

**Inklusive**



Elementsauna Varberg 3 inkl. Sichtschutzwand Ofenschutz 1 Saunabadetuch

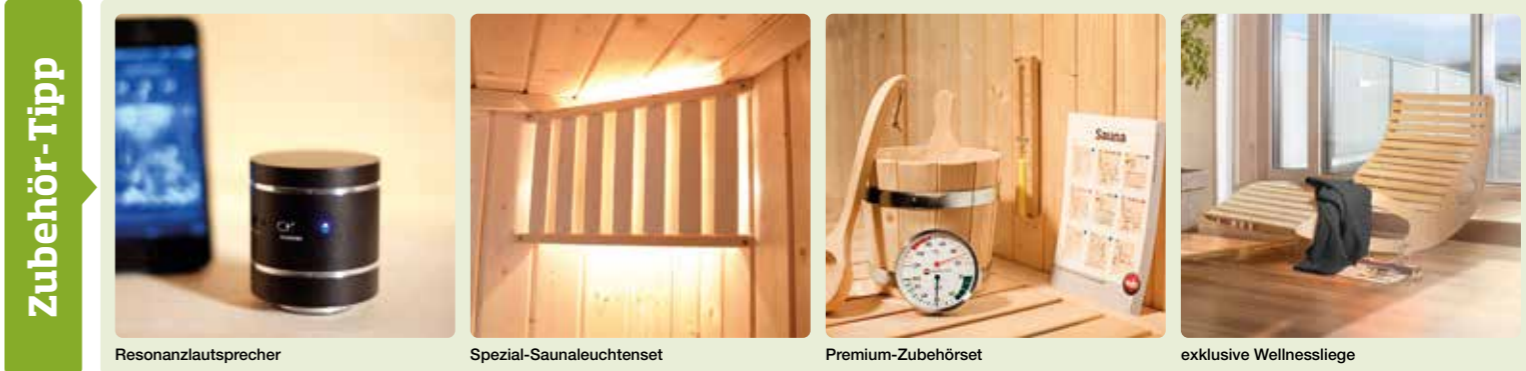

**Zubehör-Tipp**

Resonanzlautsprecher Spezial-Saunaleuchterset Premium-Zubehörsset exklusive Wellnessliege



## Mehr Inklusive

- » großer Ruheraum
- » speziell isolierte Zwischendecke
- » hochwertige Panorama-Außentür

38 mm WANDSTÄRKE

### Design-Saunahaus Farsund

- 38 mm starke Blockbohlen
- 19 mm starkes Massivholzdach
- 19 mm starker Massivholzboden
- hochwertige Massivholz-Saunatür mit Glaseinsatz aus Sicherheitsglas, inklusive Wärmeisolierung und Sicherheits-Rollverschluss
- Panorama-Haustür mit Drückergarnitur, Profilylinderschloss und 3 Schlüsseln
- zusätzliche, speziell isolierte Zwischendecke im Saunabereich
- Gesamthöhe 253 cm
- ohne Ersteindeckung
- inkl.: ✓ Ofenschutz
- ✓ Bodenmatte
- ✓ 2 Kopfstützen

**weka Montageservice**  
Zum günstigen Festpreis. Wir sind für Sie da!



### Farsund

<b>Außenmaß Haus</b> B 415 x T 250 x H 253 cm	Innenhöhe: Vorraum 221cm Sauna 201cm
<b>Innenmaß Sauna</b> B 179 x T 179 x H 201 cm	Durchgangsmaß Sauna 51,5 x 174 cm Haus 80,5 x 172,5 cm
• 2 x 55 cm tiefe Liegen, 50 cm tiefe Querliege	
533.3920.80000	

x Dieses Zeichen zeigt Ihnen bei den jeweiligen Hausgrößen den Rollenbedarf an Dachbahnen.

### Passende Technikpakete\*



#### Technikpaket 1    Technikpaket 2

- |                      |                             |
|----------------------|-----------------------------|
| • Saunaofen 9,0 kW   | • BioAktiv-Saunaofen 9,0 kW |
| • Anschlusskabel     | • Anschlusskabel            |
| • Diabas-Saunasteine | • Diabas-Saunasteine        |
| • Steuergerät        | • Steuergerät               |
- 500.0502.10.15    500.0404.10.05

- Deckenelemente beidseitig mit Fichtenholz verkleidet
- viel zusätzlicher Platz für Ihr perfektes Wohlfühlerlebnis
- 55 cm tiefe Liegen und 50 cm tiefe Querliege inkl. 2 Kopfstützen
- isolierte Massivholz-Saunatür mit Glaseinsatz und Sicherheits-Rollverschluss
- Panorama-Haustür (abschließbar) mit 4 Glasausschnitten
- inklusive Ofenschutz
- extra heller Innenraum dank modernem Saunafenster mit Isolierglasscheibe

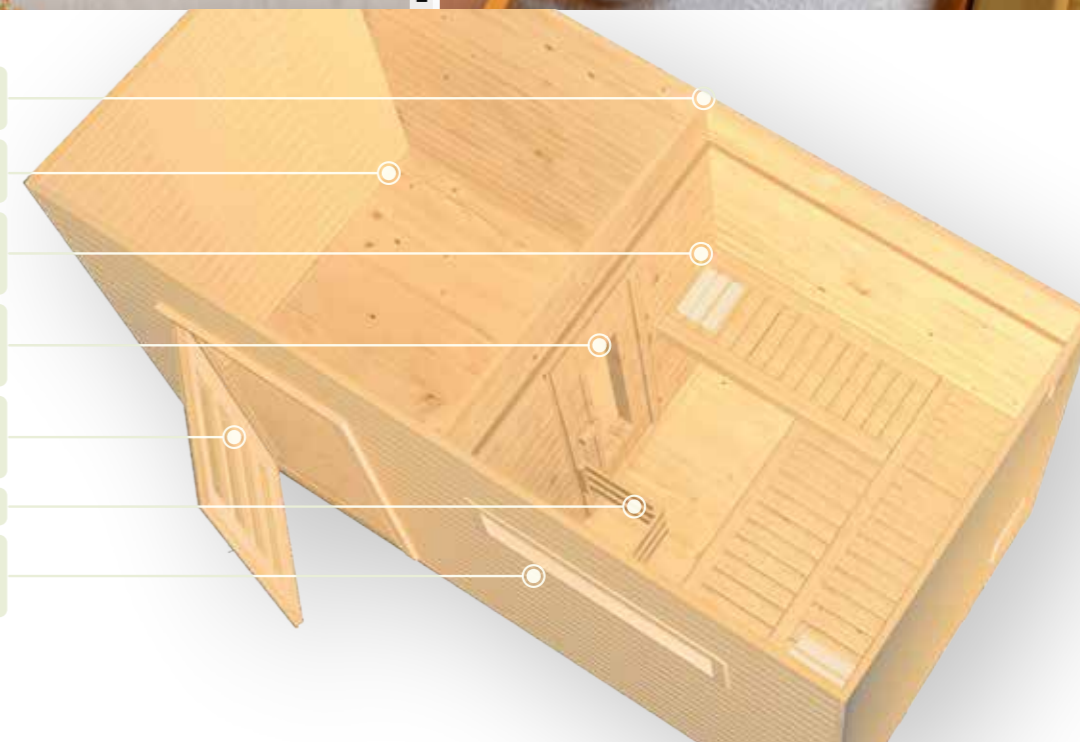

Inklusive



2 Kopfstützen



Ofenschutz

**weka Montageservice**  
Wir sind für Sie da!

Zubehör-Tipp



### Dachbahn-Set für Saunahaus Farsund

Dauerhafter Schutz für Flach- und Pultdächer, auf Bitumenbasis.  
100.1040.05.03

WEKA Vorteil

Die besonderen Ausstattungmerkmale sorgen dafür, dass die Wärme im Inneren der Sauna bleibt:

- speziell isolierte Zwischendecke
- isolierte Tür mit Dampfsperre

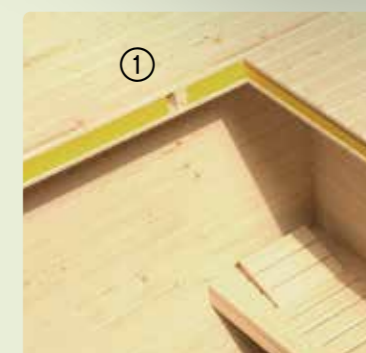



# Saunahäuser

## Mehr Qualität



Saunatur mit Edelstahl-/Holzgriff und Sicherheitsrollverschluss

Mit 45 mm Blockbohlen in speziellem Design-Profil „wekaLine“

## Mehr Inklusive

- » saugstarkes Saunabadetuch
- » Ofensteuerung inkl. Wetterschutz
- » extra hohe Einzeltür

45 mm WANDSTÄRKE

### Premium-Saunahaus Kuopio

- Saunahaus aus 45 mm starken Blockbohlen
- 19 mm starkes Massivholzdach
- 19 mm starker Massivholzboden
- speziell isolierte, hochwertige Rahmentür mit innenliegendem Sicherheits-Rollverschluss, hochwertigem Türgriff (außen Edelstahl, innen Holz) und Lichtauschnitten aus 14 mm starkem Isolierglas
- zusätzliche, speziell isolierte Zwischendecke
- Gesamthöhe 253 cm
- ohne Ersteindeckung
- inkl.:
  - ✓ Ofenschutz
  - ✓ 2 Kopfstützen
  - ✓ Querliege
  - ✓ Saunabadetuch
  - ✓ Wetterschutz für Ofensteuerung



### Kuopio

#### Außenmaß Haus

- B 263 x T 298 x H 253 cm
- 2 x 55 cm tiefe Liegen
- 1 x 50 cm breite Liege

#### Extra hohe Tür:

- Durchgangsmaß: 71,5 x 181,5 cm
- Innenhöhe: 203 cm

- naturbelassen 533.2525.60004
- anthrazit/weiß 533.2525.66004

### Passende Technikpakete\*



#### Technikpaket 1

- Saunaofen 9,0 kW
- Anschlusskabel
- Diabas-Saunasteine
- Steuergerät

#### Technikpaket 2

- BioAktiv-Saunaofen 9,0 kW
- Anschlusskabel
- Diabas-Saunasteine
- Steuergerät

500.0502.10.15

500.0404.10.05



Deckenelemente beidseitig mit Fichtenholz verkleidet

mit speziell isolierter Zwischendecke

inklusive 2 Kopfstützen

55 cm tiefe Liegen und 50 cm tiefe Querliege aus Saunaspezialholz

Extra heller Innenraum durch moderne Saunafenster mit Isolierglasscheibe

inklusive Ofenschutz

belüfteter Dachbereich mit Wetterschutzgittern inkl. Insektenschutz

Unverbindliche Preisempfehlung:



Dieses Zeichen zeigt Ihnen bei den jeweiligen Hausgrößen den Rollenbedarf an Dachbahnen.

## Inklusive



2 Kopfstützen



Saunabadetuch



Ofenschutz

## Zubehör-Tipp



selbstklebende Dachbahn



Lendenstütze



Premium-Zubehörset



Sauna-Leuchte



Venenstütze





Mit 45 mm Blockbohlen in speziellem Design-Profil „wekaLine“

## Mehr Inklusive

- » großzügige Glasfront
- » extra hohe Glastür
- » saugstarkes Saunabadetuch

45 mm WANDSTÄRKE

### Design-Saunahaus Cubilis

- Saunahaus aus 45 mm starken Blockbohlen in modernem wekaLine-Profil
- 19 mm starkes Massivholzdach
- 19 mm starker Massivholzboden
- 3 breite Fensterelemente aus Sicherheitsglas in Parsol-Bronce-Optik für einen freien Blick nach außen
- moderne Premium-Ganzglastür in Parsol-Bronce-Optik mit Drückergarnitur, Profilzylinderschloss und 3 Schlüsseln
- Gesamthöhe 249 cm

### Elementsauna

- hochwertige Elementsauna „Varberg 3“ mit Premium-Ganzglastür aus Sicherheitsglas in Graphit-Optik mit hochwertigem Premium-Edelstahl-Türgriff
- inkl.: ✓ Ofenschutz, Bodenmatte
- ✓ 2 Kopfstützen, Saunabadetuch

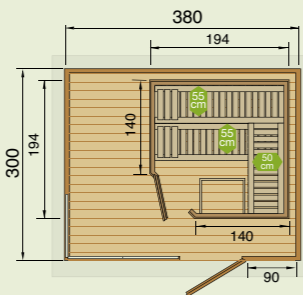

### Cubilis

Außenmaß Haus  
B 380 x T 300 x H 249 cm  
 Außenmaß Sauna  
B 194 x T 194 x H 199 cm  
 – **extra hohe Tür:** Durchgangsmaß 82 x 188 cm  
 • 2 x 55 cm tiefe Liegen, 50 cm tiefe Querliege

412.3830.00.46

### Passende Ofensets

<b>Ofenset 3</b> 500.0500.10.13	<b>Ofenset 8</b> 500.0404.10.04
<b>Ofenset 4</b> 500.0502.10.12	<b>Ofenset 11</b> 500.0442.40.02
<b>Ofenset 7</b> 500.0403.10.06	



### inklusive:



hochwertigem Abschlussprofil aus Aluminium



hochwertiger, selbstklebender Dachbahn



Regenrinnen-Set inkl. Einhangbleche



inklusive 2 Kopfstützen

50 cm tiefe Querliege aus Saunaspezialholz

55 cm tiefe Liegen aus Saunaspezialholz

viel zusätzlicher Platz für Ihr perfektes Wohlfühlerlebnis

Premium-Ganzglastür (abschließbar)

breite Fensterfront in Parsol-Bronce-Optik

### WEKA Vorteil

Die besonderen Ausstattungsmerekmale sorgen dafür, dass die Wärme im Inneren der Sauna bleibt:

- ① speziell isolierte Zwischendecke
- ② isolierte Tür mit Dampfsperre



**weka Montageservice**  
Wir sind für Sie da!

### Zubehör-Tipps

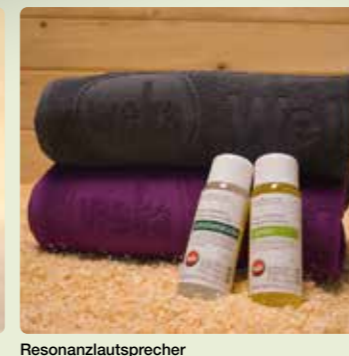

### Inklusive





**Mehr Inklusive**

- » Massivholz-Zeltdach
- » Elementsauna
- » saugstarkes Saunabadetuch

**Premium-Saunahaus Kurrika**

- Saunahaus aus 28 mm starken Blockbohlen
- 19 mm starkes Massivholzdach
- 19 mm starker Massivholzboden
- 2 Dreh- und Kippfenster mit Echtglas
- stabile Rahmentür mit Drückergarnitur, Profilzylinderschloss und 3 Schlüsseln
- Gesamthöhe 315 cm
- Bitumendachbelag zur Ersteindeckung\*\*

**Elementsauna**

- hochwertige Elementsauna „Varberg 3“ mit speziell isolierter Holztür und Lichtausschnitt aus Sicherheitsglas

**weka Montageservice**  
Zum günstigen Festpreis.  
Wir sind für Sie da!

**x** Dieses Zeichen zeigt Ihnen bei den jeweiligen Hausgrößen den Paketbedarf an Dachschindeln.

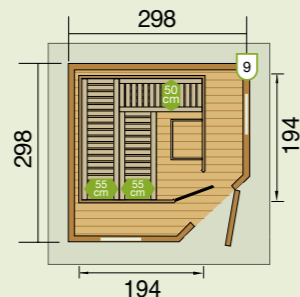

**Kurrika**

Sockelmaß Haus  
B 298 x T 298 x H 315 cm  
Außenmaß Sauna  
B 194 x T 194 x H 199 cm

- 2 x 55 cm tiefe Liegen, eine 50 cm tiefe Querliege
- Durchgangsmaß B 81 x H 173 cm

149.3030.10.47

**Passende Ofensets**

<b>Ofenset 3</b> 500.0500.10.13	<b>Ofenset 8</b> 500.0404.10.04
<b>Ofenset 4</b> 500.0502.10.12	<b>Ofenset 11</b> 500.0442.40.02
<b>Ofenset 7</b> 500.0403.10.06	



28 mm  
WANDSTÄRKE

**Inklusive**



2 Kopfstützen



Saunabadetuch



Ofenschutz

**Zubehör-Tipp**



Set Dachschindeln rechteckig (anthrazit)  
Bestell-Nr.: 100.1016.30.29

**Das Besondere**

Die besonderen Ausstattungsmerkmale sorgen dafür, dass die Wärme im Inneren des Hauses bleibt:

- 1 Große Zu- und Abluftöffnung aus Metall mit Insektenschutz für eine optimale Luftzirkulation
- 2 14 mm starke Isolierverglasung
- 3 Speziell isolierte Zwischendecke
- 4 Isolierte Tür mit Dampfsperre
- 5 Saunatür mit Edelstahl-/Holzgriff und Sicherheitsrollverschluss

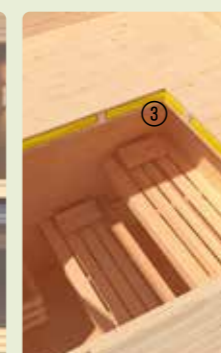

**Mehr Inklusive**

- » Ofenschutz & 2 Kopfstützen
- » isolierte Zwischendecke
- » Wetterschutz für Ofensteuerung

38 mm  
PREMIUM

**Premium-Saunahaus Naantali**

- Saunahaus aus 38 mm starken Blockbohlen
- 19 mm starkes Massivholzdach
- 19 mm starker Massivholzboden
- speziell isolierte, hochwertige Rahmentür mit innenliegendem Sicherheits-Rollverschluss, hochwertigem Türgriff (außen Edelstahl, innen Holz) und Lichtausschnitten aus 14 mm starkem Isolierglas
- zusätzliche, speziell isolierte Zwischendecke
- Gesamthöhe 253 cm
- **Ausführung:** ① naturbelassen
- inkl.: ✓ Sauna-Leuchten-Set  
✓ 2 Kopfstützen  
✓ hochwertige, selbstklebende Dachbahn  
✓ Wetterschutz für Ofensteuerung



Nähere Informationen zum Zubehör finden Sie hier

**Preistreffler**

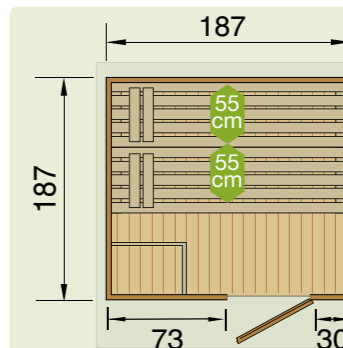

**Naantali**

Außenmaß  
B 210 x T 249 x H 253 cm  
• 2 x 55 cm breite Liegen

extra hohe Tür (Durchgangsmaß)  
71,5 x 181,5 cm

**Sparset 1**

- inkl. Technikpaket 1\***
- Saunaofen 9,0 kW
  - Anschlusskabel
  - inkl. Diabas-Saunasteine
  - Steuergerät

**Sparset 1:**  
533.2020.80005

**Sparset 2**

- inkl. Technikpaket 2\***
- BioAktiv-Saunaofen 9,0 kW
  - Anschlusskabel
  - inkl. Diabas-Saunasteine
  - Steuergerät

**Sparset 2:**  
533.2020.80006



# WEKA-Zubehör

Geben Sie Ihrem neuen Gartenhaus einen ganz individuellen Charakter



## 01 Zusätzliches Fenster mit Dreh-Kipp-Beschlag



### Einzelfenster B 69 x H 79 cm

Wandstärke 21+28 mm, natur 100.1101.00.00  
Wandstärke 21+28 mm, weiß 100.1101.10.00  
Wandstärke 45 mm 100.1102.00.00

### Einzelfenster groß B 91 x H 91 cm

Wandstärke 45 mm 100.1107.00.00

**weka Montageservice**  
Zum günstigen Festpreis. Wir sind für Sie da!

feststehendes Einzelfenster schmal, für 21 oder 28 mm Wandstärke, B 97 x H 33 cm  
100.1124.00.00 natur

feststehendes Einzelfenster schmal, für 21 & 28 mm Wandstärken, H 40 x B 125 cm  
100.1139.00.00 natur 100.1139.10.00 weiß

## Doppelfenster B 138 x H 79 cm



Wandstärke 21+28 mm 100.1103.00.00  
Wandstärke 45 mm 100.1104.00.00

## 02 Fensterläden 2-tlg., mit Beschlägen, einseitig zu befestigen

Fenstergröße B 69 x H 79 cm 100.1302.00.00 natur Fenstergröße B 91 x H 91 cm 100.1304.00.00 natur

zweiseitig zu befestigen  
Fenstergröße B 69 x H 79 cm 100.1301.00.00 natur Fenstergröße B 91 x H 91 cm 100.1303.00.00 natur  
Fenstergröße B 69 x H 79 cm 100.1301.10.00 weiß

## 02+03 Spar-Set Blumenkasten & Fensterladen natur

Blumenkasten, 60 cm, Fensterladen zweiseitig zu befestigen B 69 x H 79 cm 100.0103.10.00

## 03 Blumenkasten

Massivholz 60 cm, mit Kunststoffeinsatz  
naturbelassen 100.1401.00.00  
weiß 100.1401.10.00

## Brüstungsgeländer

Massivholz, naturbelassen, für 126 und 172 (jeweils mit Anbau) 100.2430.28.01

## 04 Tür

inkl. Profilzylinderschloss (3 Schlüssel), Lichtausschnitt (aufsetzbare Sprossen), Drückergarnitur

### Einzeltür B 97 x H 181 cm

Wandstärke 21+28 mm 100.1201.00.00  
Wandstärke 45 mm 100.1202.00.00

### Doppeltür B 182 x H 181 cm

Wandstärke 21+ 28 mm 100.1229.00.00  
Wandstärke 45 mm 100.1230.00.00



**weka Montageservice**  
Zum günstigen Festpreis. Wir sind für Sie da!

Sie wünschen eine extra hohe Tür für mehr Durchgangshöhe und Raumvolumen? In der Kategorie Komfort Gartenhäuser auf [www.weka-holzbau.com](http://www.weka-holzbau.com) können Sie diese Produkte Online entdecken.

## 05 A Kastenrinnen-Set aus Kunststoff\*

zum Sammeln von Regenwasser oder als Spritzschutz

**Gr. 1** für Satteldächer bis zu einer Dachlänge von 450 cm, bestehend aus 2 Rinnen mit je 450 cm Länge inkl. Fallrohr und Anbauteilen

100.0305.00.00

**Gr. 2** für Satteldächer bis zu einer Dachlänge von 600 cm, bestehend aus 2 Rinnen mit je 600 cm Länge inkl. Fallrohr und Anbauteilen

100.0306.00.00

**Gr. 3** für Flach- und Pultdächer bis zu einer Dachbreite von 400 cm, bestehend aus einer Rinne mit 400 cm Länge inkl. Fallrohr und Anbauteilen

100.0307.00.00

**Gr. 4** für Flachdachhäuser mit Anbau bis zu einer Dachbreite von 650 cm, bestehend aus 3 Rinnen mit insges. 650 cm Länge inkl. Fallrohr und Anbauteilen

100.0308.00.00



05A

### Rinneneinhangblech

für einen professionellem Dachabschluss unserer Pult- und Flachdachhäuser, vor dem Verlegen der Dacheindeckung zu montieren, verzinkt

100.0210.04.00 Paketinhalt 2 x 200 cm  
100.0210.06.00 Paketinhalt 3 x 200 cm

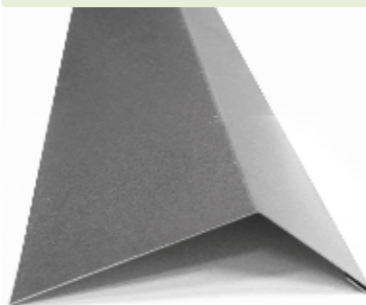

## 05 B Dachrinnen-Set verzinkt\*

zum Sammeln von Regenwasser oder als Spritzschutz

**Gr. 1** für Satteldächer bis zu einer Dachlänge von 450 cm, bestehend aus 2 Rinnen mit je 450 cm Länge inkl. Fallrohr und Anbauteilen

100.0315.00.00

**Gr. 2** für Satteldächer bis zu einer Dachlänge von 600 cm, bestehend aus 2 Rinnen mit je 600 cm Länge inkl. Fallrohr und Anbauteilen

100.0316.00.00

**Gr. 3** für Flach- und Pultdächer bis zu einer Dachbreite von 400 cm, bestehend aus einer Rinne mit 400 cm Länge inkl. Fallrohr und Anbauteilen

100.0317.00.00

**Gr. 4** für Flachdachhäuser mit Anbau bis zu einer Dachbreite von 650 cm, bestehend aus 3 Rinnen mit insges. 650 cm Länge inkl. Fallrohr und Anbauteilen

100.0318.00.00



05B



07

Nützliche Tipps zur Montage & Dacheindeckung finden Sie auf unseren Aufbau-Seiten



## 08 Bitumen-Dachschindeln

mit Glasvlieseinlage, besandet, Paketinhalt 3 m<sup>2</sup>, Bitumenkleber nicht im Lieferumfang enthalten, je Paket:

### rechteckig



anthrazit  
100.1016.30.20



rot  
100.1016.30.10



mixed grün  
100.1016.30.30

### Biberschwanz



anthrazit  
100.1015.30.00



rot  
100.1013.30.00



mixed grün  
100.1014.31.00

**X** Dieses Zeichen zeigt Ihnen bei den jeweiligen Hausgrößen den Paketbedarf an Dachschindeln.

## 07 Schleppdach für Satteldachhäuser

als idealer Holzlagerplatz, Massivholzdach aus 16 bzw. 19 mm starken Nut- und Federbrettern

**Für modernes Schraubsystem 19 + 21 mm Wandstärke**  
16 mm starkes Dach, Sockelmaß B 86 x T 180 cm, ab Haustiefe 194 cm (1 Paket Schindeln wird benötigt)

naturbelassen  
330.0106.20400  
Eiche hell lasiert  
330.0106.21400  
weiß  
330.0106.11000

**Für klassisches Stecksystem 28 + 45 mm Wandstärke**  
19 mm starkes Dach, naturbelassen (2 Pakete Schindeln werden benötigt)

Sockelmaß B 120 x T 158 cm, ab Haustiefe 200 cm  
100.1701.00.00  
Sockelmaß B 120 x T 250 cm, ab Haustiefe 300 cm  
100.1702.00.00

## 08 A Selbstklebende Dachbahn

für alle Flachdachhäuser, auf Bitumenbasis, silbergrau Hochwertige, selbstklebende, Dachbahn mit Aluminium-Oberschicht und einer besonders hohen Klebkraft. Die Aluminium-Oberfläche bietet einen hervorragenden Schutz gegen UV-Einstrahlung und andere Umwelteinflüsse.

**Größe 1 Rolle mit 5 m<sup>2</sup>**  
100.1040.05.00

## 08 B Selbstklebende Dachbahn besandet

für alle Flachdachhäuser, anthrazit auf Bitumenbasis, hochwertige, selbstklebende, Dachbahn mit Besandung und einer besonders hohen Klebkraft.

**Größe 1 Rolle mit 5 m<sup>2</sup>**  
100.1042.05.00

**Bitumenkleber für selbstklebende Dachbahn (08B)**  
für die Verlegung der Dachbahn im Bereich der Nahtstellen und im Randbereich

Kartusche für ca. 5 m  
100.1042.05.10



08A



08B

**X** Dieses Zeichen zeigt Ihnen bei den jeweiligen Hausgrößen den Rollenbedarf für die Dachbahn.

## 10 weka Tresen Bausatz

als ideale Ergänzung für ihr Gartenhaus



**Für Gartenhäuser**  
ab Haustiefe 160 cm, 28 mm Wandstärke  
Sockelmaß 153 x 39 cm,  
Gesamthöhe 115 cm, Höhe der Ablage 90 cm  
naturbelassen  
100.0208.00.00



10



1

06A



2

06B

**06 Anbauschuppen**  
rechts wie links anbaubar, mit Bitumen-Dachbelag und Massivholzboden, Haustiefe muss größer sein als die Tiefe des Schuppens!

**A Für modernes Schraubsystem**  
Doppeltür B 117 x H 146 cm (für Häuser mit einer Seitenwandhöhe >185 cm)

naturbelassen  
330.0301.20400  
Eiche hell lasiert  
330.0301.21400

**B Für klassisches Stecksystem**  
Einzeltür B 68 x H 159 cm  
Sockelmaß B 150 x T 200 cm  
naturbelassen  
120.1520.00.00  
Sockelmaß B 150 x T 250 cm  
naturbelassen  
120.1525.00.00

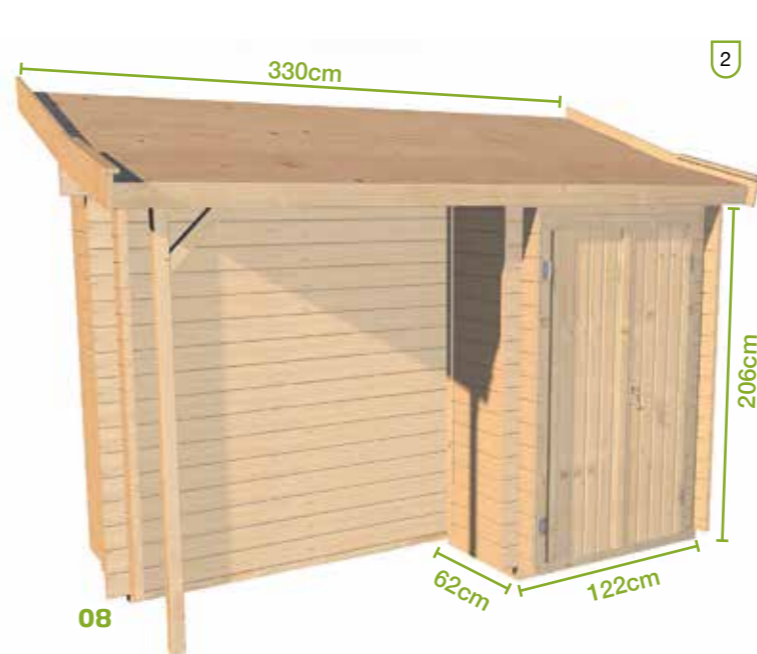

2

08

**09 Anbauschrank mit Schleppdach**  
zum seitlichen Anbau an Blockbohlenhäuser ab Haustiefe 300 cm, mit klassischem Stecksystem, ideal als Brennholzlager  
naturbelassen  
100.0402.00.00



11 Rückwände für Anbauten

21 mm starke Rückwände aus massiven Blockbohlen für Flachdachhäuser mit Lounge

147 cm

für Designhaus 126 & 172 naturbelassen 100.2415.10000

für Designhaus 126 & 172 schwedenrot 100.2415.13000 grau 100.2415.15000 anthrazit 100.2415.16000

295 cm

für Designhaus 126, 172 & Schiebetürhaus 225 naturbelassen 100.2430.10000

für Designhaus 126 & 172 schwedenrot 100.2430.13000 grau 100.2430.15000 anthrazit 100.2430.16000

450 cm

für Schiebetürhaus 225 naturbelassen 100.2445.10000

wekaLine 147 cm

wekaLine 295 cm

28 mm starke Rückwände aus massiven Blockbohlen für Flachdachhäuser mit Lounge

für Designhaus 172 „wekaLine“ naturbelassen 100.2415.70000 anthrazit 100.2415.76000

für Designhaus 172 „wekaLine“ naturbelassen 100.2430.70000 anthrazit 100.2430.76000



11

» der optimale Wind- & Sichtschutz



klassisches Bohlenprofil



„weka Line“

12 Seitenwände für Anbauten

21 mm starke Seitenwände aus massiven Blockbohlen für Flachdachhäuser mit Lounge

235 cm

für Designhaus 126 & 172 naturbelassen 100.2424.10010

für Designhaus 126 & 172 schwedenrot 100.2424.13010 grau 100.2424.15010 anthrazit 100.2424.16010

295 cm

für Designhaus 126, 172 & Schiebetürhaus 225 naturbelassen 100.2430.10010

für Designhaus 126 & 172 schwedenrot 100.2430.13010 grau 100.2430.15010 anthrazit 100.2430.16010

wekaLine 147 cm

wekaLine 295 cm

28 mm starke Seitenwände aus massiven Blockbohlen für Flachdachhäuser mit Lounge

für Designhaus 172 „wekaLine“ naturbelassen 100.2424.70010 anthrazit 100.2424.76010

für Designhaus 172 „wekaLine“ naturbelassen 100.2430.70010 anthrazit 100.2430.76010



12

» der optimale Wind- & Sichtschutz



Mehr Ordnung  
Mehr Stauraum  
Mehr Aufbewahren

Unsere Empfehlung

Hier können Sie noch mehr entdecken!



Profis am Werk!



Sie wollen, bevor Ihr neues Gartenhaus geliefert wird, einmal unseren Montageteam-Profis über die Schulter schauen? Selbstverständlich - in unserem Gartenhaus-Aufbau-Video können Sie das Entstehen einmal vom Fundament bis unters Dach mitverfolgen.

einfach einscannen

Sie möchten direkt einen Aufbauservice zu Ihrem WEKA Gartenhaus dazu buchen, dann rufen Sie uns an!

(+49) **0395 42908-0\***

Mo.-Fr. 8.30-18.00 Uhr

Sa. 9.00-17.00 Uhr

\*zum Ortstarif aus dem deutschen Festnetz





**4x  
mehr Platz**



## Der einzigartige WEKA Garten[Q]®

- Raumwunder**  
 In den WEKA Garten[Q]® Multi brauchen Sie nicht hineinzugehen! Der Zugriff auf alle Ihre Geräte erfolgt von drei Seiten. Dadurch kann jeder Kubikzentimeter genutzt werden und Sie verstauen 4x mehr Dinge, als in einem vergleichbar großen Gartenhaus.
- Modernes Design**  
 Zeitloses, elegantes Design sorgt für einen echten „Hingucker“ in Ihrem Garten. Den WEKA Garten[Q]® Multi brauchen Sie nicht verstecken!
- Mehr Ordnung**  
 Verschiedene große Fächer sorgen für direkten Zugriff auf alle Geräte. Langes Herumräumen, um z.B. an den Rasenmäher zu kommen, entfällt.
- Flexible Innenraumgestaltung**  
 Alle Fachböden können nach den individuellen Bedürfnissen, ähnlich wie bei einem Schranksystem, eingestellt werden. Ordnung garantiert.
- Dachbelag**  
 Das moderne Pultdach wird ganz einfach mit hochwertiger, selbstklebender UV-Dachfolie geschützt.

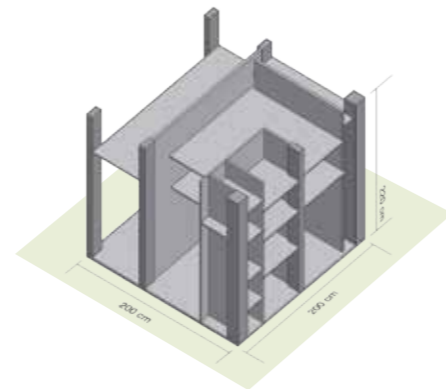

### Alles dabei im Rundum-Sorglos-Paket:

- Regalböden
- selbstklebender UV-Dachfolie
- Gerätehalter

Auf Wunsch in Wetterschutzfarbe und mit Montageservice!

### WEKA-Tipp



#### Der ideale Stauraum

Die zahlreichen Einlegeböden helfen Ordnung in die Geräte und Gartenhelfer zu bringen - hier findet alles seinen Platz.

### Mehr Inklusive

- » Zugriff von 2 oder 3 Seiten
- » selbstklebende Dachbahn
- » holzschutzlasert

### 1 WEKA Garten [Q]® TERAS

- **B x T:** 160 x 75 cm • **Höhe:** 165 cm
- **Wand:** Nut- und Federbretter auf stabilem Ständerwerk
- **Boden:** 18 mm starke OSB-Platten
- **Einlegeböden:** 18 mm starke OSB-Platten, variabel einlegbar
- **Dach:** 18 mm starke OSB-Platten
- **Dachüberstände:** ca. 5 cm rundum
- **Dachbelag:** hochwertige, selbstklebende Dachbahn zum optimalen Schutz vor UV-Strahlung und Witterungseinflüssen
- **Tür:** 2 Fronttüren und je 1 Seitentür à B 68 x H 142 cm, 4 hochwertige Halbzylinderschlösser, jeweils gleichschließend; moderner, rostfreier Türgriff aus Aluminium; verstellbarer Rollverschluss
- **Garten [Q]® Teras natur:** Türen aus Massivholz
- **Garten [Q]® Teras farbig:** Türen aus robuster Kunststofffüllung
- **Ausführung:** ① naturbelassen, ② schwedenrot, ③ grau, ④ anthrazit



Regalböden individuell einstellbar

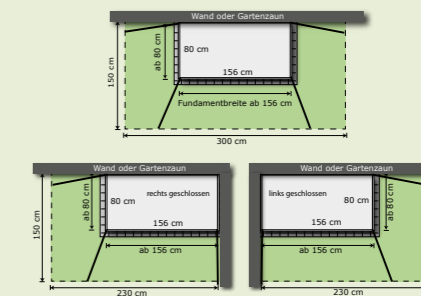

WEKA GARTEN [Q]® TERAS

- naturbelassen 415.1608.20000
- schwedenrot 415.1608.23000
- grau 415.1608.25000
- anthrazit 415.1608.26000

**weka Montageservice**  
 Zum günstigen Festpreis. Wir sind für Sie da!



WEKA Garten[Q]® TERAS · 415.1608.25000 · Türen geschlossen

**Mehr Inklusive**

- » Fahrradstellplatz
- » selbstklebende Dachbahn
- » maximaler Stauraum



WEKA Garten[Q]® Multi - 415.2020.26000



WEKA Garten[Q]® Kompakt - 415.2014.23000



» 3 abschließbare Seiten

WEKA Garten[Q]® Multi - 415.2020.20000 - Abb. mit Ergänzungsbausatz Modul [SaveBike] (gegen Aufpreis)



» Noch mehr Stauraum

- 14 mm WANDSTÄRKE
- 1
- 2
- 3
- 4

## Die WEKA Garten[Q]®-Varianten

- **Gesamthöhe:** 217 cm
- **Rückwand:** 205 cm (Garten[Q]®), 208 cm (Garten[Q]® Kompakt)
- **Wand:** Nut und Federbretter auf stabilem Ständerwerk
- **Boden:** 18 mm starke OSB-Platten
- **Einlegeböden:** 18 mm starke OSB-Platten
- **Dach:** 18 mm starke OSB-Platten
- **Dachüberstände:** 15 cm vorne und hinten bei Gr.1, 21,5 cm seitlich bei Gr. 1 (13 cm alle Seiten bei Gr. 2)
- **Dachbelag:** hochwertige, selbstklebende Dachbahn zum optimalen Schutz vor UV-Strahlung und Witterungseinflüssen
- **Tür:** 2 Fronttüren à B 89 x H 194 cm, 4 Seitentüren à B 59 x H 194 cm (lichtes Maß); 4 hochwertige Halbzylinderschlösser, jeweils gleichschließend; moderner, rostfreier Türgriff aus Aluminium; verstellbarer Rollverschluss
- **Garten [Q]® natur:** Türen aus Massivholz
- **Garten [Q]® farbig:** Türen aus robuster Kunststofffüllung
- **Ausführung:** ① naturbelassen, ② schwedenrot, ③ grau, ④ anthrazit

## WEKA Garten[Q]® Multi

Viel Stauraum auf wenig Fläche, mit Fahrradunterstand/Brennholzlager

mit Unterstand für bis zu 2 Fahrräder, individuell verstellbare Einlegeböden und Werkzeugwand, Zugriff von 4 Seiten auf alle Geräte

- naturbelassen 415.2020.20000
- schwedenrot 415.2020.23000
- grau 415.2020.25000
- anthrazit 415.2020.26000

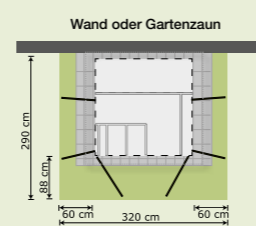

## WEKA Garten[Q]® Kompakt

Die kompakte Anbauvariante, ohne Unterstand

viel Stauraum für Gartenzubehör, kompakte Bauweise, frei verstellbare Einlegeböden und Werkzeugwand, ideal für kleine Terrassen und Gärten, Dachgefälle kann nach vorn oder hinten montiert werden

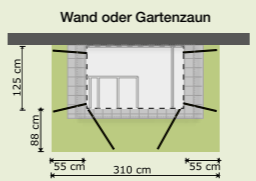

Gr. 1 naturbelassen 415.2014.20000

Gr. 1 schwedenrot 415.2014.23000  
Gr. 1 grau 415.2014.25000  
Gr. 1 anthrazit 415.2014.26000

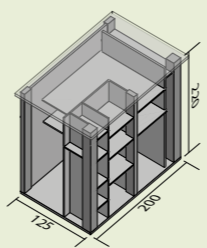

## Erweiterungen

für WEKA Garten[Q]® Multi

### Modul [Family]

Fahrradunterstand-verlängerung um ca. 73 cm bietet Platz für 4 Fahrräder

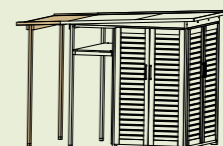

naturbelassen 415.0401.20000

schwedenrot/weiß 415.0401.23000  
grau/weiß 415.0401.25000  
anthrazit/weiß 415.0401.26000

### Modul [SaveBike]

Bausatz bestehend aus 2 Türen und Rückwand zum Verschließen des Unterstandes



naturbelassen 415.0301.20000

schwedenrot/weiß 415.0301.23000  
grau/weiß 415.0301.25000  
anthrazit/weiß 415.0301.26000

WEKA-Tipp



**Einer für alles:**

- maximaler Stauraum auf kleinster Fläche
- Fachböden individuell verstellbar
- 4x mehr Platz als in einem vergleichbar großen Gartenhaus

**weka Montageservice**  
Zum günstigen Festpreis.  
Wir sind für Sie da!

## Mehr Inklusive

- » 3 Regalböden
- » Zugriff von 2 Seiten
- » verschliessbarer Seitenschrank

21 mm  
WANDSTÄRKE

### WEKA Garten[Q]® Multibox 367

- **Gesamthöhe:** 152 cm
- **Wand:** 21 mm
- **Bauweise:** moderne Eckverbindung
- **ohne Boden, inkl. 3 Regalböden im Seitenschrank**
- **Dach:** Pultdach
- **Dachüberstände:** vorn + hinten 5,5 cm, Seiten ca. 5 cm
- **Dachbelag:** Bitumen-Dachbelag zur Ersteindeckung\*
- **Tür:**  
Doppeltür: B 133 x H 133 cm (lichtes Maß)  
Einzeltür: B 66,5 x H 133 cm (lichtes Maß)
- **Ausführung:** ① naturbelassen, ② anthrazit

Dieses Zeichen zeigt Ihnen bei den jeweiligen Produkten den Paketbedarf an Dachbahnen an.



**Selbstklebende Dachbahn**  
Dauerhafter Schutz für Flach- und Pultdächer, auf Bitumenbasis.  
**Größe 1 Rolle mit 5 m<sup>2</sup>**  
100.1040.05.00  
Dieses und weiteres Zubehör finden Sie auf Seite 149.



weka Multibox 367 · 367.2007.16010

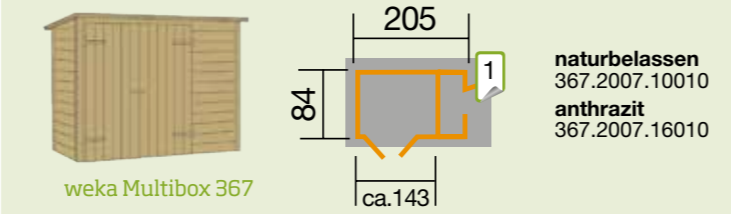

**weka Montageservice**  
Zum günstigen Festpreis.  
Wir sind für Sie da!

## Mehr Inklusive

- » zweiseitiger Zugang
- » Massivholztüren mit Drückergarnitur
- » Regalsystem

18 mm  
WANDSTÄRKE

### WEKA Garten[Q]® 415

- **Wand:** 18 mm, stabile Elementbauweise
- **Bauweise:** moderne Eckverbindung
- **Boden:** inkl. Boden aus OSB-Platten
- **Dach:** 15mm starkes Dach aus OSB-Platten
- **Dachüberstände:** ca. 6,4 cm
- **Dachbelag:** Bitumen-Dachbelag zur Ersteindeckung\*
- **Tür:** 1 Doppeltür und 1 Einzeltür
- **inklusive Regalböden**
- **Ausführung:** ① naturbelassen

## WEKA-Tipp



**Der ideale Stauraum**  
Die zahlreichen Einlegeböden helfen Ordnung in die Geräte und Gartenhelfer zu bringen - hier findet alles seinen Platz.



WEKA Garten[Q]® 415 · 41515151

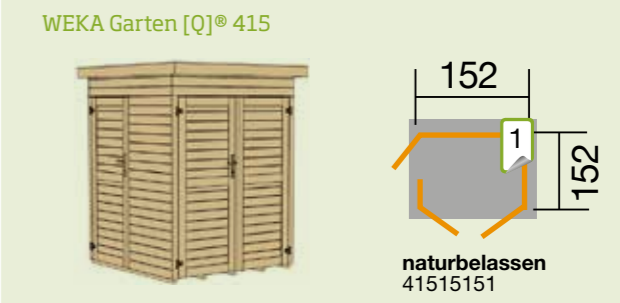

Viel Stauraum für Ihr Gartenzubehör, ideal für kleine Terrassen und Gärten.

**weka Montageservice**  
Zum günstigen Festpreis.  
Wir sind für Sie da!





weka Fahrrad- & Mülltonnenbox 367 · 367.2007.20400

## Mehr Inklusive

- » Platz für 2 Fahrräder oder Mülltonnen
- » Regalboden

### weka Fahrrad-/ Mülltonnenbox 367

- **Gesamthöhe:** 151 cm
- **Wand:** 19 mm
- **Bauweise:** moderne Eckverbindung
- **ohne Boden**
- **Dach:** Pultdach
- **Dachüberstände:** vorn + hinten 8 cm, Seiten ca. 7 cm
- **Dachbelag:** Bitumen-Dachbelag zur Ersteindeckung\*
- **Tür:** B 134 x H 141 cm (lichtes Maß)
- **inklusive Regalboden**
- **Ausführung:** ① naturbelassen

19 mm WANDSTÄRKE

①



weka Fahrrad- & Mülltonnenbox 367 · 367.2007.20400

weka Fahrrad-/ Mülltonnenbox 367

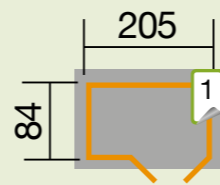

367.2007.20400

**weka Montageservice**  
Zum günstigen Festpreis.  
Wir sind für Sie da!



Verkaufspreise und weitere Informationen finden Sie hier:

weka Fahrrad-/Mehrzweckbox 394 · 394.1613.20402 · Abb. mit Zubehör (gegen Aufpreis)

## Mehr Inklusive

- » Haltevorrichtungen
- » Massivholzdach & -tür
- » Bitumen-Dachbelag

19 mm WANDSTÄRKE

①

### weka Fahrrad-/ Mehrzweckbox 394

- **Firsthöhe:** 223 cm · **Seitenwand:** 178 cm
- **Wand:** 19 mm
- **Bauweise:** Elementbauweise
- **ohne Boden**
- **Dach:** 19 mm Massivholz-Bogendach
- **Dachüberstände:** hinten 1,5 cm, Seiten ca. 5,5 cm
- **Dachbelag:** Bitumen-Dachbelag zur Ersteindeckung\*, Zubehör: Dachschindeln S. 133
- **Tür:** Massivholz-Doppeltür B 146 x H 165 cm (lichtes Maß)
- **Ausführung:** ① naturbelassen



weka Fahrradgarage 394 · 394.1613.20402 · Abb. mit Zubehör Dachschindeln (gegen Aufpreis)

weka Fahrrad-/ Mehrzweckbox 394

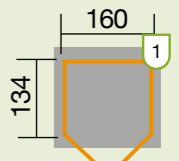

394.1613.20402

**weka Montageservice**  
Zum günstigen Festpreis.  
Wir sind für Sie da!



Zubehör-Tipp

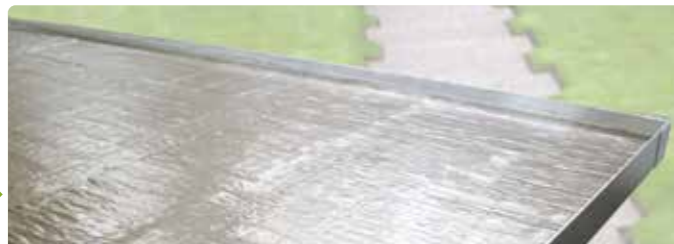

### Selbstklebende Dachbahn

Dauerhafter Schutz für Flach- und Pultdächer, auf Bitumenbasis.

Größe 1 Rolle mit 5 m<sup>2</sup>  
100.1040.05.00

Dieses und weiteres Zubehör finden Sie auf Seite 149.

Unsere Empfehlung



Dachschindeln rechteckig



Dachschindeln Biberschwanz

**Die ideale Ergänzung**  
Bitumendachschindeln mit Glasvlieseinlage besandet. Rechteckig oder Biberschwanz. Erhältlich in anthrazit, rot und mixed-grün.

**X** Dieses Zeichen zeigt Ihnen bei den jeweiligen Produkten den Paketbedarf.  
**Pakete Seite 149**



weka Garten-/Terrassenschrank 361 · 361.0908.30400

Mehr Inklusive

- » Massivholzdach & -boden
- » vorgefertigte Wandelemente
- » Bitumen-Dachbelag

14 mm WANDSTÄRKE

weka Garten-/Terrassenschrank 361

- **Modell Einzeltür:**  
Gesamthöhe: 195 cm · Rückwand: 176 cm
- **Modell Doppeltür:**  
Gesamthöhe: 190 cm · Rückwand: 176 cm
- **Wand:** 14 mm, stabile Elementbauweise
- **Bauweise:** vorgefertigte Elemente für einfache Montage
- **Boden:** 19 mm Massivholzboden
- **Dach:** 14 mm Massivholz-Flachdach (wahlweise nach vorn oder hinten abfallend montierbar)
- **Dachüberstände:** vorn und hinten 10 cm, Seiten ca. 5 cm
- **Dachbelag:** Bitumen-Dachbelag zur Ersteindeckung\*
- **Tür:**  
Massivholz-Einzeltür B 70 x H 165 cm (lichtes Maß)  
Massivholz-Doppeltür B 152 x H 155 cm (lichtes Maß)
- **Ausführung:** ① naturbelassen

weka Garten-/Terrassenschrank 361

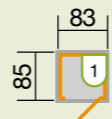

361.0908.30400

weka Garten-/Terrassenschrank 361 A

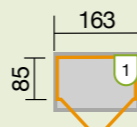

361.1608.30400

**weka Montageservice**  
Zum günstigen Festpreis.  
Wir sind für Sie da!

WEKA-Tipp



Viel Stauraum

Der kompakte Schrank ist für kleine Ecken bestens geeignet und bietet viel Stauraum für Ihre Gartenutensilien.

Das Besondere



Variables Gefälle

Das Gefälle für das Dach kann vorn oder hinten angepasst werden.



weka PREIS-TREFFER

Mehr Inklusive

- » Massivholz-Doppeltür
- » holzschutzlasier
- » Magnetschnapper & Überwurfriegel

weka Balkon-/Terrassenschrank 195 A · 195.0101.00.00

14 mm WANDSTÄRKE

weka Balkon-/Terrassenserie 195

- **Wand:** 14 mm, stabile Elementbauweise
- **Bauweise:** leichter Aufbau durch vorgefertigte Elemente, inkl. höhenausgleichenden Fußstellern
- **Boden:** Massivholzboden
- **Dach:** 14 mm Sperrholz-Flachdach (Terrassenschränke)
- **Dachüberstände:** vorn 5,5 cm, hinten 2 cm, Seiten 4,5 cm
- **Dachbelag:** Bitumen-Dachbelag zur Ersteindeckung\*
- **Tür:** Terrassenschränke: Massivholz-Doppeltür mit Magnetschnapper und Überwurfriegel aus Holz  
Terrassentruhe: Massivholzdeckel mit hochwertigen Gasdruck-Teleskopscharnieren
- **Einlegeböden:** 10 mm stark (nur bei Terrassenschränken)
- **Oberfläche:** alle Holzteile holzschutzlasier, nur für überdachte Balkone & Terrassen geeignet

①

**weka Montageservice**  
Zum günstigen Festpreis.  
Wir sind für Sie da!

Preistreffter



weka Balkon-/Terrassentruhe 195 · 195.0301.00.00

Nur solange der Vorrat reicht!

weka Balkon-/Terrassentruhe 195

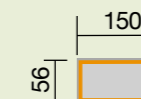

Mit abgedichteten Fugen und Tropfleisten rundum.  
Gesamthöhe: 62 cm

195.0301.00.00

weka Balkon-/Terrassenschrank 195 A

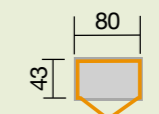

3 Einlegeböden, Fach für Stielgeräte und Doppeltür  
Gesamthöhe: 180 cm

195.0101.00.00



weka Balkon-/Terrassenschrank 195 B

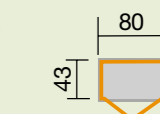

3 durchgehende Einlegeböden und Doppeltür  
Gesamthöhe: 160 cm

195.0102.00.00



WEKA-Tipp



Der ideale Stauraum

Mit dieser Produktsreihe schaffen Sie Ordnung auf Balkon und Terrasse. Egal ob Besen, Sonnenschirm Sitzkissen u. v. m. - hier findet alles seinen Platz.



weka Garten-/Terrassentruhe 360 · 360.1807.30401 · Anwendungsbeispiel

**Mehr Inklusive**

- » Deckel mit Sicherheitsüberwurf
- » Bodenelement
- » Kesseldruckimprägniert

**weka Garten-/Terrassentruhe 360**

- Gesamthöhe: 70 cm
- Grundfläche: 1,26 m<sup>2</sup>
- Außenmaß: B 188 x T 78 cm
- Wand: 19 mm
- Boden: 19 mm Bodenelement
- Deckel: verzinktes Blech auf Holzrahmen, verschließbarer Sicherheitsüberwurf
- Ausführung: ① kesseldruckimprägniert



weka Garten-/Terrassentruhe 360 · 360.1807.30401

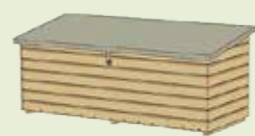

weka Garten-/Terrassentruhe 360

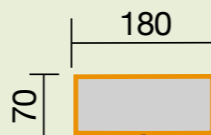

360.1807.30401



**weka Montageservice**  
Zum günstigen Festpreis.  
Wir sind für Sie da!



**Extra viel Platz**

für Gartengeräte, Werkzeuge und vieles mehr.



**Optimaler Schutz**

verzinkter, wetterbeständiger Deckel mit abschließbarem Sicherheitsüberwurf zum Schutz vor Regen und Hagel.



weka Garten-/Terrassenschrank 357 A · 357.1608.30450 · Abb. mit Zubehör (Dachschindeln (gegen Aufpreis))

**Mehr Inklusive**

- » Massivholzdach & -boden
- » Metallüberwurf mit Drehöse
- » breite Massivholz-Doppeltür

**weka Garten-/Terrassenschrank 351/357**

- **Modell Einzeltür:**  
Firsthöhe: 196 cm · Seitenwand: 174 cm
- **Modell Doppeltür:**  
Firsthöhe: 216 cm · Seitenwand: 174 cm
- **Wand:** 14 mm, stabile Elementbauweise
- **Bauweise:** vorgefertigte Elemente für einfache Montage
- **Boden:** 19 mm Massivholzboden
- **Dach:** 14 mm Massivholz-Satteldach
- **Dachüberstände:**  
Einzeltür: hinten 10 cm, Seiten ca. 12,5 cm  
Doppeltür: hinten 9 cm, Seiten ca. 11 cm
- **Dachbelag:** Bitumen-Dachbelag zur Ersteindeckung\*
- **Tür:** Massivholz-Einzeltür B 70 x H 165 cm (lichtes Maß)  
Massivholz-Doppeltür B 151 x H 161 cm (lichtes Maß)
- **Ausführung:** ① naturbelassen

**Unsere Empfehlung**



Dachschindeln rechteckig



Dachschindeln Biberschwanz

**Die ideale Ergänzung**  
Bitumendachschindeln mit Glasvlieseinlage besandet. Rechteckig oder Biberschwanz. Erhältlich in anthrazit, rot und mixed-grün.

Dieses Zeichen zeigt Ihnen bei den jeweiligen Produkten den Paketbedarf.  
**Pakete Seite 149**

**Preistreffter**



weka Garten-/Terrassenschrank 351 A

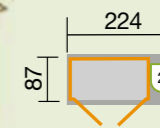

**60 cm Schleppdach**  
357.1608.30450

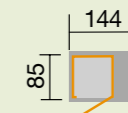

**60 cm Schleppdach**  
351.0809.30450



weka Garten-/Terrassenschrank 351

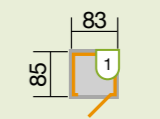

351.0809.30400



weka Garten-/Terrassenschrank 357

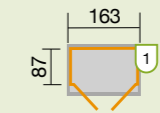

357.1608.30401



**weka Montageservice**  
Zum günstigen Festpreis.  
Wir sind für Sie da!



# Ordnung & Aufbewahrung



weka Brennholzlager 663 - 663.2409.00.00

## Mehr Inklusive

- » Schrank für Gartengeräte & Werkzeuge
- » großes Brennholzlager

### weka Brennholzlager 663

- **Gesamthöhe:** 193 cm
- **Wand:** 16 mm starke Wandbohlen
- **Dach:** 16 mm starkes Massivholzdach
- **Tür:** Massivholz-Einzeltür: B 77 x H 176 cm (lichte Maß), mit Sicherheitsüberwurf und Drehöse
- optimales Raumangebot, Holzlager bis zu 2,7 m³
- ohne Dachbelag
- **Ausführung:** ① naturbelassen

16 mm WANDSTÄRKE

①



weka Brennholzlager 663 - 663.2409.00.00



weka Brennholzlager 663

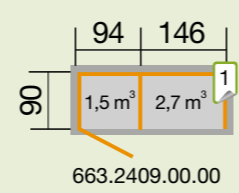

**weka Montageservice**  
Zum günstigen Festpreis.  
Wir sind für Sie da!

x Dieses Zeichen zeigt Ihnen bei den jeweiligen Produkten den Paketbedarf an Dachbahnen an.

## Das Besondere



**Das ideale Holzlager**  
mit integriertem Stauraum für Ihre Gartengeräte und Werkzeuge.



weka Brennholzlager 663 B Gr. 1 - 663.2111.00.01

## Mehr Inklusive

- » Bitumen-Dachbelag
- » extra stabile Glattkantbretter
- » Blenden und Frontdachblende

### weka Brennholzlager 663 B

- **Firsthöhe:** 204 cm
- **Wand:** 19 mm Glattkantbretter, extra stabil
- **Dach:** 19 mm Massivholz-Pultdach
- **Dachüberstände:** vorne und hinten 8 cm, seitlich 5 cm
- **Dachbelag:** Bitumen-Dachbelag zur Ersteindeckung\*, Zubehör: Dachbahn Seite 149
- **Ausstattung:** Glattkantbretter zur Verkleidung, inkl. seitlicher Blenden und Frontdachblende
- **Pfostenstärke:** 60 x 60 mm
- extra stabile Konstruktion
- optimales Raumangebot, Holzlager bis zu 5,5 m³
- **Ausführung:** ① kesseldruckimprägniert

19 mm WANDSTÄRKE

①



weka Brennholzlager 663 B Gr. 1 - 663.2111.00.01



weka Brennholzlager 663 B

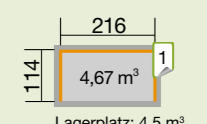

**Gr. 1**  
663.2111.00.01

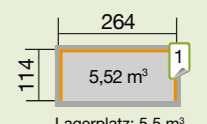

**Gr. 2**  
663.2611.00.01

**weka Montageservice**  
Zum günstigen Festpreis.  
Wir sind für Sie da!

x Dieses Zeichen zeigt Ihnen bei den jeweiligen Produkten den Paketbedarf an Dachbahnen an.

## Mehr Qualität



Es ist empfehlenswert, kesseldruckimprägniertes Holz (kdi) erst nach dem Austrocknen bzw. frühestens nach zwei Jahren mit Holzschutzlasur oder Holzschutzpflege zu behandeln, da noch Salzreste der Imprägnierung aus dem Holz austreten können.



weka Lagerhaus 607 A - 607.0601.20.00 - Darstellung mit Zubehör H-Anker-Set (gegen Aufpreis)

## Mehr Inklusive

- » Massivholztür
- » PVC Trapezplatten
- » kesseldruckimprägniert

### weka Lagerhaus 607 A

- **Gesamthöhe:** 223 cm
- **Wand:** 2 x 20 mm in stabiler Deckelschalung
- **Bauweise:** Deckelschalung für eine rustikale Optik
- **Dachüberstände:** vorn 30 cm, hinten variabel (je nach Anordnung der Rückwand) Seiten ca. 10 cm
- **Dachbelag:** Kunststoff-Dachplatten
- **Tür: Massive Einzel- oder Doppeltür einbaubar!** Massivholz-Einzeltür B 77,5 x H 178 cm (lichtes Maß), Massivholz-Doppeltür B 159 x H 178 cm (lichtes Maß)
- ohne Boden
- **Ausführung:** ① kesseldruckimprägniert



weka Lagerhaus 607 A - 607.0601.20.00 - Ansicht Rückseite



**Besonders variabel**  
durch flexibel einbaubare Rückwand

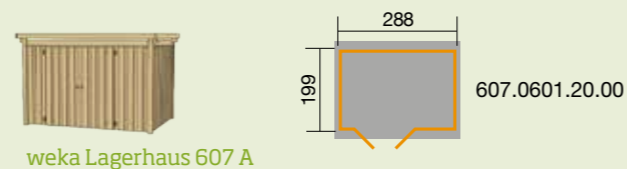

weka Lagerhaus 607 A

**weka Montageservice**  
Zum günstigen Festpreis.  
Wir sind für Sie da!

Unsere Empfehlung



**Die ideale Ergänzung**  
Jetzt passende Kastenrinnen-Sets aus stabilem Kunststoff bestellen. Zubehör siehe Seite 150



weka Lagerhaus 607 Variante 1 - 607.0701.00.00 - Abb. mit Zubehör H-Anker-Set (gegen Aufpreis)

## Mehr Inklusive

- » Massivholztür
- » PVC Trapezplatten
- » kesseldruckimprägniert



Verkaufspreise und weitere Informationen finden Sie hier:

### weka Lagerhaus 607

- **Gesamthöhe:** 214 cm
- **Wand:** 2 x 20 mm in stabiler Deckelschalung
- **Bauweise:** Deckelschalung für eine rustikale Optik
- **Dachüberstände:** vorn + hinten 15 cm, Seiten ca. 9,5 cm
- **Dachbelag:** graue PVC-Dachplatten
- **Tür: Massive Einzel- oder Doppeltür einbaubar!** Massivholz-Einzeltür: B 77,5 x H 178 cm (lichtes Maß), Massivholz-Doppeltür: B 159 x H 178 cm (lichtes Maß)
- ohne Boden
- **Ausführung:** ① kesseldruckimprägniert



weka Lagerhaus 607 - 607.0704.00.00 - Variante 4

**weka Montageservice**  
Zum günstigen Festpreis.  
Wir sind für Sie da!

Zubehör-Tipp



#### H-Anker-Set

für weka Lagerhaus 607  
601.0600.00.00

für weka Lagerhaus 607 A  
650.0400.00.00

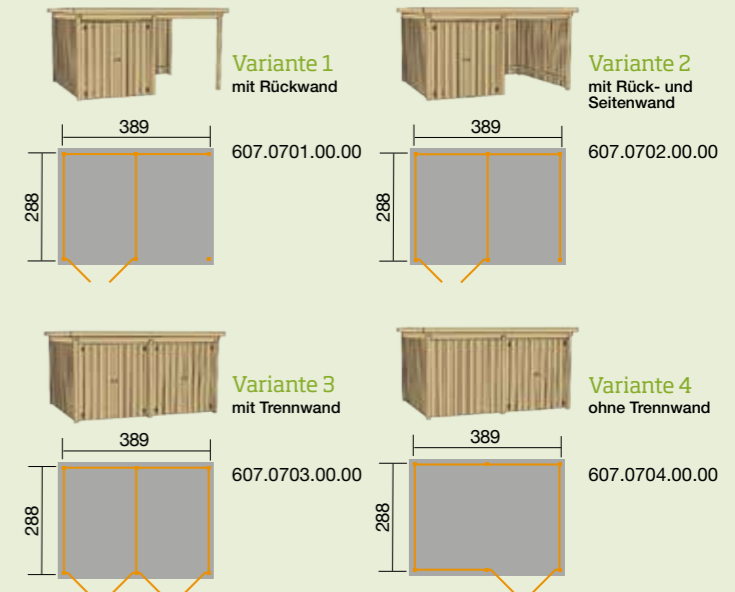



## Mehr Inklusiv

- » Massivholzdach
- » aufklappbarem Dach
- » 21 mm starke Wandbohlen

## weka Mährobotergarage 367 A

- **Gesamthöhe:** 54 cm · **Seitenwandhöhe:** 40 cm
- **Wand:** 21 mm starke Wandbohlen, extra stabil und langlebig
- **Bauweise:** Elementbauweise
- **Dach:** 19mm Massivholzdach, aufklappbar
- **Dachbelag:** selbstklebende Dachbahn
- **Einfahrtsöffnung:** Breite 70 cm x Höhe 45 cm
- **Ausführung:** ① naturbelassen

Fixierung am Boden erforderlich! (z.B. Bodenanker)  
Nicht im Lieferumfang enthalten!



**Mit klappbarem Dach**  
für einfachen Zugriff auf den Mähroboter



weka Mährobotergarage 367 A

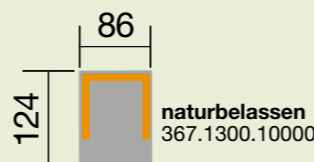

**weka Montageservice**  
Zum günstigen Festpreis.  
Wir sind für Sie da!



Passender Befestigungsanker auf Seite 29



## Mehr Inklusiv

- » Dachpappe
- » abnehmbarem Dach
- » Wetterschutzfarbe wählbar

## weka Mährobotergarage 367 C

- **Gesamthöhe:** 61 cm · **Seitenwandhöhe:** 46 cm
- **Wand:** 19 mm starke Wandbohlen, extra stabil und langlebig
- **Bauweise:** modernes Schraubsystem
- **Dach:** 19 mm starke OSB-Platten, abnehmbar
- **Dachüberstände:** vorn 5,5 cm, hinten 5,5 cm, Seiten ca. 5,5 cm
- **Dachbelag:** inkl. Dachpappe
- **Einfahrtsöffnung:** Breite 56 cm x Höhe 45 cm
- **Ausführung:** ① naturbelassen, ④ anthrazit

- ①
- ④

## Preistreffter

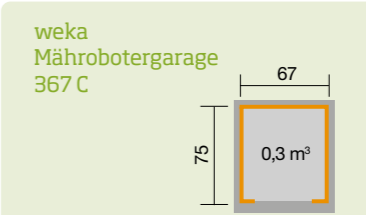

**Mit abnehmbarem Dach**  
für einfachen Zugriff auf den Mähroboter

- naturbelassen**  
367.1000.20400
- anthrazit**  
367.1000.16400

**weka Montageservice**  
Zum günstigen Festpreis.  
Wir sind für Sie da!



## Mehr Inklusiv

- » Bitumen-Dachschindeln
- » abnehmbarem Dach
- » Wetterschutzfarbe wählbar

## weka Mährobotergarage 367

- **Gesamthöhe:** 71 cm · **Seitenwandhöhe:** 50 cm
- **Wand:** 21 mm starke Wandbohlen, extra stabil und langlebig
- **Bauweise:** modernes Schraubsystem
- **Dach:** 18 mm starke OSB-Platten, abnehmbar
- **Dachüberstände:** vorn 6 cm, hinten 6 cm, Seiten ca. 6,5 cm
- **Dachbelag:** inkl. Bitumen-Dachschindeln (anthrazit)
- **Einfahrtsöffnung:** Breite 56 cm x Höhe 45 cm
- **Ausführung:** ① naturbelassen, ② schwedenrot, ③ grau, ④ anthrazit

- ①
- ②
- ③
- ④

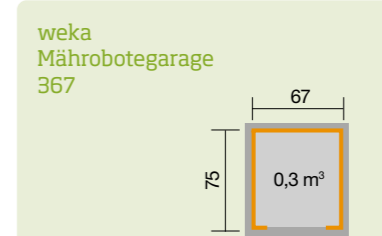

**Mit abnehmbarem Dach**  
für einfachen Zugriff auf den Mähroboter

- naturbelassen**  
367.1200.10400
- schwedenrot**  
367.1200.13400
- grau**  
367.1200.15400
- anthrazit**  
367.1200.16400

**weka Montageservice**  
Zum günstigen Festpreis.  
Wir sind für Sie da!



weka Verkaufsstand 221 - 221.2420.30.00

## Mehr Inklusive

- » Massivholztür
- » Schlossschrauben für einfache Montage

19 mm WANDSTÄRKE

1

### weka Verkaufshaus 221

- **Gesamthöhe:** 226 cm · **Seitenwandhöhe:** 219 cm · **Rückwandhöhe:** 179 cm
- **Wand:** 19 mm
- **Bauweise:** vorgefertigte Elemente, inkl. Schlossschrauben zum leichteren Auf- und Abbau der Wandelemente
- **Dach:** 16 mm starke OSB-Platten
- **Dachüberstände:** vorn 20 cm, hinten 20 cm, Seiten ca. 20 cm
- **Dachbelag:** Bitumen-Dachbelag zur Ersteindeckung\*
- **Tür:** Massivholz-Einzeltür B 78 x H 175 cm (lichtes Maß)
- **Verkaufsfenster:** B 195 x 96 cm (lichtes Maß), untere Klappe als Verkaufsfläche nutzbar
- **Boden:** ohne Boden, passender Massivholzboden als Zubehör
- **Ausführung:** ① naturbelassen



weka Verkaufsstand 221 - 221.2420.30.00



weka Verkaufshaus 221

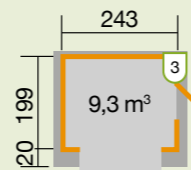

221.2420.30.00



**weka Montageservice**  
Zum günstigen Festpreis.  
Wir sind für Sie da!



**Massivholzboden**  
19 mm stark, naturbelassen  
(3 Bodenelemente)  
221.0124.20.00

Zubehör-Tipp



Verkaufshaus 596 - 59651680

## Mehr Inklusive

- » stabile Verkaufsfläche
- » Massivholztür hinten

14 mm WANDSTÄRKE

1

### Verkaufshaus 596

- **Gesamthöhe:** 218 cm · **Seitenwandhöhe:** 184 cm
- **Wand:** 14 mm
- **Bauweise:** Elementbauweise
- **Dach:** 15mm starkes Satteldach aus OSB-Platten
- **Dachüberstände:** vorn 38,5 cm, hinten 7,5 cm, seitlich 15 cm
- **Dachbelag:** Bitumen-Dachbelag zur Ersteindeckung\*
- **Verkaufsfenster:** B 125 x 80 cm (lichtes Maß), Klappe als Verkaufsfläche nutzbar
- **Ausführung:** ① naturbelassen



Verkaufshaus 596 - 59651680



Verkaufshaus 596

59651680

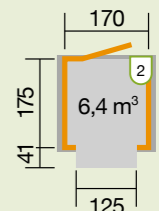

**weka Montageservice**  
Zum günstigen Festpreis.  
Wir sind für Sie da!

Unsere Empfehlung



Dachschindeln rechteckig



Dachschindeln Biberschwanz

**Die ideale Ergänzung**  
Bitumendachschindeln mit Glasvlieseinlage besandet. Rechteckig oder Biberschwanz. Erhältlich in anthrazit, rot und mixed-grün.

Dieses Zeichen zeigt Ihnen bei den jeweiligen Produkten den Paketbedarf.  
**Pakete Seite 149**

Das Besondere



**Extra Stellfläche**  
Die spezielle Bauweise des Verkaufsfensters bietet Ihnen zusätzlichen Platz für die Präsentation Ihrer Waren.



weka Mülltonnenbox Gr. 2 - 196.0133.00.00

Unverbindliche Preisempfehlung für Hochbeete:

## Mehr Inklusive

- » Kette zur Deckelöffnung
- » Stahlschiene für Stabilität
- » verkleidete Rückwand

### weka Mülltonnenbox

- **Höhe:** 122 cm · **Tiefe:** 92 cm
- **Grundfläche:** ca. 1,36 m<sup>2</sup> (2 m<sup>2</sup> bei 3 Tonnen)
- **Ausstattung:** Glattkantbretter zur Verkleidung, inkl. seitlicher Blenden, Türen in der Front zum einfachen Beräumen, praktische Klappe mit Kette zum Öffnen und Befüllen
- Platz für 2 oder 3 Tonnen bis 240 l
- Stahlschiene am Boden für zusätzliche Stabilität
- **Ausführung:** ① honigbraun lasiert, ② anthrazit

**Hinweis:** Werkseitige, farbliche Imprägnierung zum ersten Schutz vor Witterungseinflüssen. Eine Nachbehandlung ist notwendig und wird empfohlen.

**weka Montageservice**  
Zum günstigen Festpreis.  
Wir sind für Sie da!



weka Mülltonnenbox Gr. 2 - 196.0132.00.00



weka Mülltonnenbox für 2 Tonnen geeignet

148	<b>honigbraun</b> 196.0130.00.00
92	<b>anthrazit</b> 196.0131.00.00



weka Mülltonnenbox für 3 Tonnen geeignet

219	<b>honigbraun</b> 196.0132.00.00
92	<b>anthrazit</b> 196.0133.00.00



# Mit Profi-Hochbeeten gemeinsam gärtnern

Das Besondere



**Einfaches Befüllen**  
Die praktische Klappe ermöglicht Ihnen das Befüllen der Mülltonnenbox.







NEU!



weka Profi-Hochbeet 669.2008.16010

## Mehr Inklusive

- » praktische Ablagefläche
- » verschließbarer Geräteschrank
- » Komplett-Ausstattung

21 mm WANDSTÄRKE

## weka Profi-Hochbeet 669

- **Abmessungen:** L 217,6 x B 91,7 x H 81 cm
- aus massivem, nordischen Fichtenholz mit Nut und Feder für eine stabile, langlebige Konstruktion
- **Stauraum:** ca. 47 cm tief
- **Ablagefläche:** langlebige, 18 mm starke Siebdruckplatte (ca. 79x50 cm)
- **Bauweise:** mit moderner Eckverbindung
- **Ausführung:** ① naturbelassen, ② schwedenrot, ③ grau, ④ anthrazit

- ①
- ②
- ③
- ④

**weka Montageservice**  
Zum günstigen Festpreis.  
Wir sind für Sie da!



weka 6-Eck-Hochbeet - 669.2008.15010

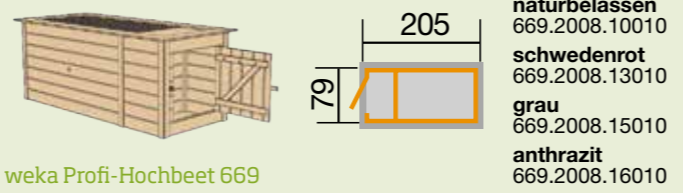

weka Profi-Hochbeet 669



weka 6-Eck-Hochbeet - 669.3002.15000

## Mehr Inklusive

- » in Wetterschutzfarbe
- » Elementbauweise für einen schnellen Aufbau

21 mm WANDSTÄRKE

## weka 6-Eck-Hochbeet

- **Abmessungen:** L 139 x B 120 x H 69 cm
- aus massivem, nordischen Fichtenholz mit Nut und Feder für eine stabile, langlebige Konstruktion
- **Bauweise:** mit moderner Eckverbindung
- **Volumen:** 0,79 m<sup>3</sup>
- **inklusive umfangreichem Komplett-Set**
- **Ausführung:** ① naturbelassen, ② schwedenrot, ③ grau, ④ anthrazit

- ①
- ②
- ③
- ④

**weka Montageservice**  
Zum günstigen Festpreis.  
Wir sind für Sie da!



weka 6-Eck-Hochbeet - 669.3002.13000

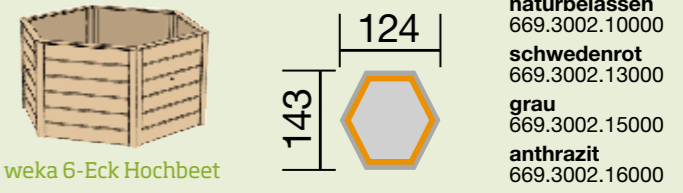

weka 6-Eck Hochbeet

Das Besondere



**Premium-Ausstattung**  
Große Ablagefläche für komfortables Arbeiten



**Premium-Ausstattung**  
Praktischer Anbauschränk für Gartengeräte

Inklusive

- Komplett-Set mit:**
- + innenliegender Noppenfolie zum Schutz vor Feuchtigkeit
  - + engmaschiger Wühlmausschutz gegen Schädlinge aus dem Erdboden
  - + breiter Randabschluss als Ablagefläche
  - + zusätzliche Gewindestange zur Verstärkung der Seitenwände

Mehr Möglichkeiten



drei weka 6-Eck-Hochbeete - 669.3002.10000



weka Profi-Hochbeet 669 A · 669.1208.21400



weka Profi-Hochbeet 669 B · 669.1208.13400



Verkaufspreise und weitere Informationen finden Sie hier:

## Mehr Inklusive

- » wahlweise in Wetterschutzfarbe
- » zusätzliche Gewindestange für mehr Stabilität

## Mehr Inklusive

- » in Wetterschutzfarbe
- » zusätzliche Gewindestange für mehr Stabilität

19 mm WANDSTÄRKE

### weka Profi-Hochbeet 669 A

- **Abmessungen:** L132 x B 92 x H 81 cm
- aus massivem, nordischen Fichtenholz mit Nut und Feder für eine stabile, langlebige Konstruktion
- **Bauweise:** mit moderner Eckverbindung
- **Volumen:** 0,7 m<sup>3</sup>
- **Inklusive umfangreichem Komplett-Set**
- **Ausführung:** ① naturbelassen, ② Eiche hell lasiert

①  
②



weka Profi-Hochbeet 669 A · 669.1208.20400

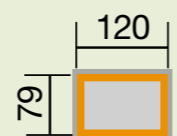

**naturbelassen**  
669.1208.20400  
**Eiche hell lasiert**  
669.1208.21400

weka Hochbeet 669 A

**weka Montageservice**  
Zum günstigen Festpreis.  
Wir sind für Sie da!

21 mm WANDSTÄRKE

### weka Profi-Hochbeet 669 B

- **Abmessungen:** L132 x B 92 x H 81 cm
- aus massivem, nordischen Fichtenholz mit Nut und Feder für eine stabile, langlebige Konstruktion
- **Bauweise:** mit moderner Eckverbindung
- **Volumen:** 0,7 m<sup>3</sup>
- **Inklusive umfangreichem Komplett-Set**
- **Ausführung:** ① schwedenrot, ② grau, ③ anthrazit

①  
②  
③



weka 6-Eck-Hochbeet · 669.1208.16400

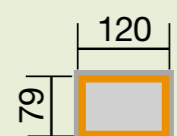

**schwedenrot**  
669.1208.13400  
**grau**  
669.1208.15400  
**anthrazit**  
669.1208.16400

weka Hochbeet 669 B

**weka Montageservice**  
Zum günstigen Festpreis.  
Wir sind für Sie da!

Das Besondere



**Zusätzliche Gewindestange**  
zur Verstärkung der Seitenwände



**Verlängern Sie die Gartensaison**  
und erzielen Sie maximale Erträge mit einem Hochbeet.

Inklusive

- ### Komplett-Set mit:
- + **innenliegender Noppenfolie** zum Schutz vor Feuchtigkeit
  - + **engmaschiger Wühlmausschutz** gegen Schädlinge aus dem Erdboden
  - + **breiter Randabschluss als Ablagefläche**
  - + **zusätzliche Gewindestange** zur Verstärkung der Seitenwände



Noppenfolie



## Mehr Inklusive

- » innenliegende Kunststoffolie
- » ausführliche Aufbauanleitung
- Befüllungsratgeber

## Mehr Inklusive

- » innenliegende Noppenfolie
- » zusätzliche Gewindestange für mehr Stabilität

19 mm WANDSTÄRKE

### weka Hochbeet 669 D

- Abmessungen:** L 116 x B 76 x H 69 cm
- aus massivem und naturbelassenem, nordischen Fichtenholz mit Nut und Feder für eine stabile, langlebige Konstruktion
- Bauweise:** mit klassischer Eckverbindung
- Volumen:** 0,41 m<sup>3</sup>
- inklusive:** Folie zum Schutz vor Feuchtigkeit
- Ausführung:** ① naturbelassen



28 mm WANDSTÄRKE

### wekaLine Profi-Hochbeet

- Abmessungen:** L 131 x B 91 x H 81 cm
- aus massivem, nordischen Fichtenholz mit Nut und Feder für eine stabile, langlebige Konstruktion
- Bauweise:** mit moderner Eckverbindung
- Volumen:** 0,77 m<sup>3</sup>
- inklusive:** innenliegender Noppenfolie zum Schutz vor Feuchtigkeit
- Farbvariante:** ① naturbelassen, ② anthrazit

## Preistreffter

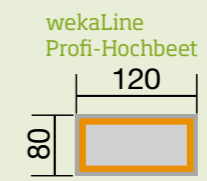

- naturbelassen**  
669.1208.70000
- anthrazit**  
669.1208.76000

**weka Montageservice**  
Zum günstigen Festpreis.  
Wir sind für Sie da!

**weka Montageservice**  
Zum günstigen Festpreis.  
Wir sind für Sie da!

## 4 gute Gründe für ein Hochbeet:

- + Rückenschonendes Bearbeiten**  
durch angenehme Arbeitshöhe
- + Verlängerung der Erntesaison**  
Mit der optimalen Vorbereitung kann früher und länger geerntet werden.
- + Düngerarm**  
Mit der richtigen Befüllung erzeugt das Hochbeet die meisten Nährstoffe selbst.
- + Keine Chance für Wühlmäuse & Co.**  
Mit dem passenden Wühlmausschutz halten Sie viele Schädlinge fern.



## Das Besondere

**wekaLine**  
WEKA Profi-Hochbeete mit dem markanten wekaLine-Blockbohlenprofil sind ein echter Blickfang. Mit diesen Hochbeeten holen Sie sich edles Design in Ihren Garten.

## Mehr Möglichkeiten





weka Profi-Hochbeet 669 C · 669.2008.4000

Unverbindliche  
Preisempfehlung für  
Pavillons & Lauben:



## Mehr Inklusive

- » innenliegende Noppenfolie
- » breiter Ablagerand
- » effektiver Wühlmausschutz

28 mm  
WANDSTÄRKE

## weka Profi-Hochbeet 669 C

- **Abmessungen:** L 217,6 x B 92 x H 81 cm
- aus massivem, nordischen Fichtenholz mit Nut und Feder für eine stabile, langlebige Konstruktion
- **Bauweise:** mit moderner Eckverbindung
- **Volumen:** 1,3 m<sup>3</sup>
- **inklusive umfangreichem Komplett-Set**
- **Ausführung:** ① naturbelassen, ② schwedenrot, ③ grau, ④ anthrazit

①

②

③

④



weka Profi-Hochbeet 669 C · 669.2008.45000

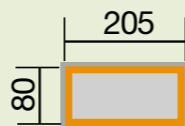

weka  
Profi-Hochbeet 669 C

- naturbelassen**  
669.2008.40000
- schwedenrot**  
669.2008.43000
- grau**  
669.2008.45000
- anthrazit**  
669.2008.46000

**weka Montageservice**  
Zum günstigen Festpreis.  
Wir sind für Sie da!

## Mit WEKA-Hochbeeten können Sie:

- » Beete bequem und rückenfreundlich bearbeiten
- » höhere Erträge aufgrund erhöhter Bodentemperatur und verbessertem Lichteinfall erzielen

WEKA-Tipp



**Gärtnern ohne Bücken**  
können Sie ganz einfach mit dem WEKA Hochbeet.



# Mehr Freizeit Mehr Erholung Mehr Ausspannen





weka Pavillon 656 Gr. 2 · 656.3838.00.00 · Kundenfoto, Gestaltungsbeispiel - Abb. mit Zubehör Dachschindeln (gegen Aufpreis)

## Mehr inklusive

- » kesseldruckimprägniert
- » Massivholzdach
- » Sparset mit Dachschindeln

### weka Pavillon 656

- **Firsthöhe:** 295 cm (Größe 1), 312 cm (Größe 2)
- **Traufhöhe:** 208 cm
- **Dach:** 19 mm Massivholzdach, naturbelassen
- **Pfosten:** 90 x 90 mm, kesseldruckimprägniert, ohne Boden
- **maximale Schneelast:** 1,25 kN/m<sup>2</sup>, statisch geprüft
- **Dachbelag:** Bitumen-Dachbelag zur Ersteindeckung\*, Zubehör: Dachschindeln S. 151, **optional auch als Set mit rechteckigen Dachschindeln**
- **Ausführung:** ① kesseldruckimprägniert



weka Pavillon 656 Gr. 1 · 656.3030.00.00 · Kundenfoto · Abb. mit Zubehör Dachschindeln

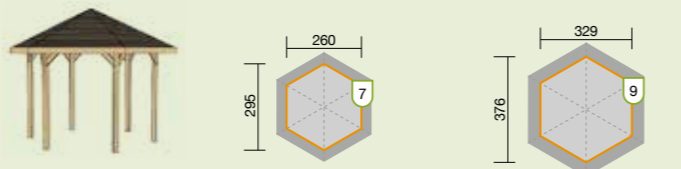

weka Pavillon 656

Gr. 1 ohne Dachschindeln  
656.3030.00.00

Gr. 2 ohne Dachschindeln  
656.3838.00.00

**Sparset\*\***

**Sparset\*\***

Gr. 1 Sparset mit Dachschindeln:  
(ohne Bitumen-Dachbelag)  
656.3030.00.09

Gr. 2 Sparset mit Dachschindeln:  
(ohne Bitumen-Dachbelag)  
656.3838.00.09

**weka Montageservice**  
Zum günstigen Festpreis.  
Wir sind für Sie da!

\*\* Bitte beachten Sie unsere Empfehlungen zu den Dachschindeln auf Seite 151

**X** Dieses Zeichen zeigt Ihnen bei den jeweiligen Produkten den Paketbedarf an Dachschindeln.



**Brüstungsgeländer**  
5-teiliges Set, Massivholz, kesseldruckimprägniert für Pavillon 656  
656.0100.00.00



**H-Anker**  
Mit den passenden H-Anker-sets geben Sie Ihrem Pavillon die nötige Sicherheit und einen festen Stand bei Wind und Wetter.

Gr. 1 + 2  
601.0600.00.00



weka Pavillon 233 · 233.2626.30.10 · Abb. mit Dachschindeln (gegen Aufpreis)

## Mehr inklusive

- » Massivholz-Sitzgarnitur
- » 3 Rankgitter
- » 2 geschlossene Wandelemente

Unverbindliche Preisempfehlung:



**14 mm**  
WANDSTÄRKE

①

### weka Pavillon 233

- **Firsthöhe:** 245 cm · **Traufhöhe:** 189 cm
- **Wand:** 2 geschlossene Wandelemente aus 14 mm Fichtenholz-Schalung
- **Boden:** 19 mm Massivholzboden,
- **Dach:** 14 mm Massivholzdach
- **Dachbelag:** Bitumen-Dachbelag zur Ersteindeckung\*, Zubehör: Dachschindeln S. 151
- **Ausstattung:** inklusive Zubehör: 3 Rankgitter, 2 geschlossene Wandelemente und eine Massivholz-Sitzgarnitur
- **Ausführung:** ① naturbelassen



weka Pavillon 233

233.2626.30.10

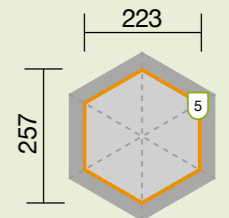

**weka Montageservice**  
Zum günstigen Festpreis.  
Wir sind für Sie da!

**X** Dieses Zeichen zeigt Ihnen bei den jeweiligen Produkten den Paketbedarf an Dachschindeln.

**Unsere Empfehlung**



Dachschindeln rechteckig



Dachschindeln Biberschwanz

**Die ideale Ergänzung**  
Bitumendachschindeln mit Glasvlieseinlage besandet. Rechteckig oder Biberschwanz. Erhältlich in anthrazit, rot und mixed-grün.

**X** Dieses Zeichen zeigt Ihnen bei den jeweiligen Produkten den Paketbedarf.  
**Pakete Seite 151**

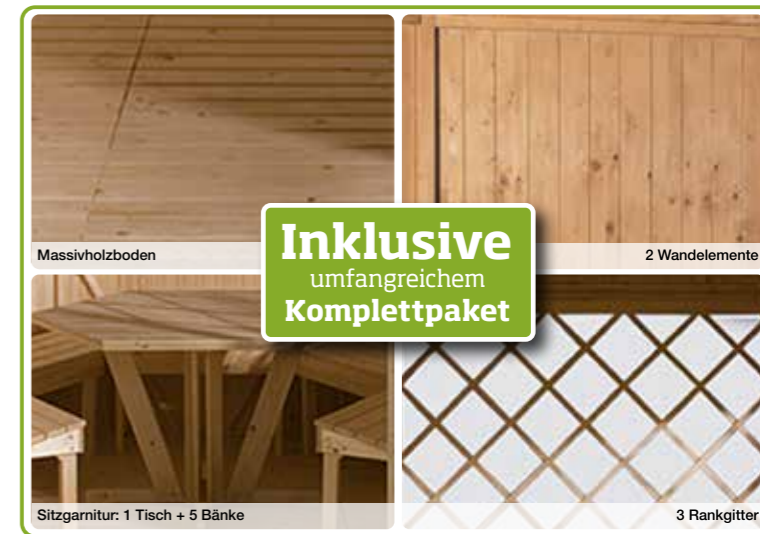

**Inklusive**  
umfangreichem  
Komplettpaket

Massivholzboden

2 Wandelemente

Sitzgarnitur: 1 Tisch + 5 Bänke

3 Rankgitter



8-Eck-Pavillon 442 · 442400003 · Abb. mit Dachschindeln (gegen Aufpreis)

## Mehr inklusive

- » Rahmendoppeltür
- » 7 Sprossenfenster
- » Massivholzdach/boden

### 8-Eck-Pavillon 442

- **Firsthöhe:** 345 cm · **Traufhöhe:** 216 cm
- **Boden:** 18 mm Massivholzboden
- **Dach:** 18 mm Massivholzdach
- **Für die Dacheindeckung empfehlen wir Ihnen unsere Dachschindeln S. 151.**
- **Fenster:** 4 feststehende und 3 nach außen öffnende Sprossenfenster mit Rundbogen und Echtverglasung lichtetes Maß 100 x 121 cm
- **Tür:** mit Profilzylinderschloss, lichtetes Maß 99 x 185 cm
- **Ausführung:** ① naturbelassen, ② hellgrau

8-Eck-Pavillon 442

**naturbelassen** 442400  
**hellgrau** 442400003

**weka Montageservice**  
Preis auf Anfrage. Wir sind für Sie da!



8-Eck-Pavillon 442 · 442400 · Abb. mit Dachschindeln (gegen Aufpreis)

Dieses Zeichen zeigt Ihnen bei den jeweiligen Produkten den Paketbedarf an Dachschindeln.



**Die ideale Ergänzung**  
Bitumendachschindeln mit Glasvlies-einlage besandet. Rechteckig oder Biberschwanz. Erhältlich in anthrazit, rot und mixed-grün



Dieses Zeichen zeigt Ihnen bei den jeweiligen Produkten den Paketbedarf.  
**Pakete und Preise S. 151**



weka Pavillon 234 A · 234.2828.20.00 · Kundenfoto · Abbildung mit Dachschindeln (gegen Aufpreis)

## Mehr inklusive

- » Massivholzdach & -boden
- » hochwertige Sprossenfenster mit Echtverglasung

### weka Pavillon 234 A/234 B

- **Firsthöhe:** 300 cm · **Traufhöhe:** 221 cm
- **Wand:** 19 mm · **Boden:** 19 mm Massivholzboden
- **Dach:** 19 mm Massivholzdach
- **Dachbelag:** Bitumen-Dachbelag zur Ersteindeckerung\*
- **Fenster:** 4 bzw. 7 hochwertige Sprossenfenster mit Rundbogen und Echtverglasung
- **Tür:** mit Profilzylinderschloss, lichtetes Maß 91x196 cm
- **Ausstattung:** aufwendig verarbeitete Dachkonstruktion
- **Ausführung:** ① naturbelassen

weka Pavillon 234 A  
3 Holzelemente + 4 Fenster  
234.2828.20.00

weka Pavillon 234 B  
7 Fenster  
234.2828.30.00

**weka Montageservice**  
Zum günstigen Festpreis. Wir sind für Sie da!

Dieses Zeichen zeigt Ihnen bei den jeweiligen Produkten den Paketbedarf an Dachschindeln.



## Unsere Empfehlung

weka Pavillon 234 A  
3 Holzelemente + 4 Fenster  
234.2828.20.00

weka Pavillon 234 B  
7 Fenster  
234.2828.30.00

**weka Montageservice**  
Zum günstigen Festpreis. Wir sind für Sie da!





## Mehr inklusive

- » breite Sitzbänke
- » witterungsgeschützt

weka Sitzbankgarnitur - 662.1800.00.00

### weka Sitzbankgarnitur 662

- **Tischhöhe:** 72 cm · **Sockelmaß:** B 142 x T 135 cm
- **Tischgröße:** B 181 x T 63 cm, 2 cm stark
- **Tischfußstärke:** B 4 x L 12 cm
- **Sitzfläche:** B 181 x T 37 cm, 3 cm stark
- gehobeltes Nadelholz
- Bänke mit breiten Brettern
- **Ausführung:** ① kesseldruckimprägniert

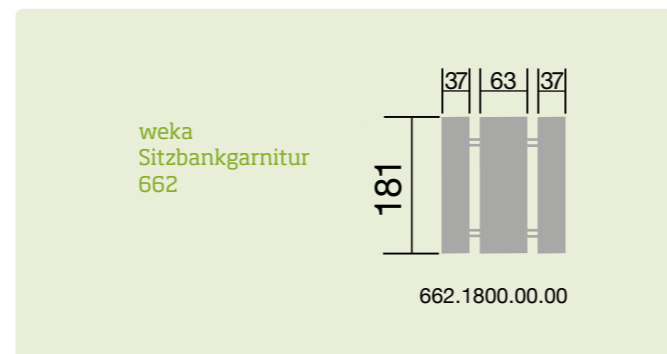

Unsere Empfehlung



**Lange Sitzpolster**  
modern kariert, 2er Set  
662.0100.00.10

Mehr Freu(n)de im Garten



**Familienfeiern & mehr**  
Mit der Sitzgarnitur bringen Sie Familie und Freunde an einen Tisch zum gemütlichen Grillfest oder entspannten Beisammensein.

Zubehör-Tipp



**Die ideale Ergänzung**  
Mit Glasvlieseinlage besandet. Rechteckig oder Biberschwanz. Erhältlich in anthrazit, rot und mixed-grün (S. 151)

Unsere Empfehlung



**Lange Sitzpolster**  
modern kariert, 2er Set  
662.0100.00.10



## Mehr inklusive

- » Massivholzdach
- » Bänke und Tisch
- » witterungsgeschützt

weka Sitzlaube 662 - 662.1915.00.00

### weka Sitzlaube 662

- **Firsthöhe:** 238 cm · **Sockelmaß:** B 190 x T 154 cm
- **Inklusive Dachüberstand:** B 300 x T 203 cm
- **Dach:** 16 mm Massivholzdach, naturbelassen, inkl. Kopfbänder zur zusätzlichen Aussteifung, kdi
- **Bauweise:** stabile Konstruktion aus kesseldruckimprägniertem Massivholz, witterungsgeschützt
- **Dachbelag:** Bitumen-Dachbelag zur Ersteindeckung\*
- **Inklusive Bänken und Tisch**
- **Ausführung:** ① kesseldruckimprägniert

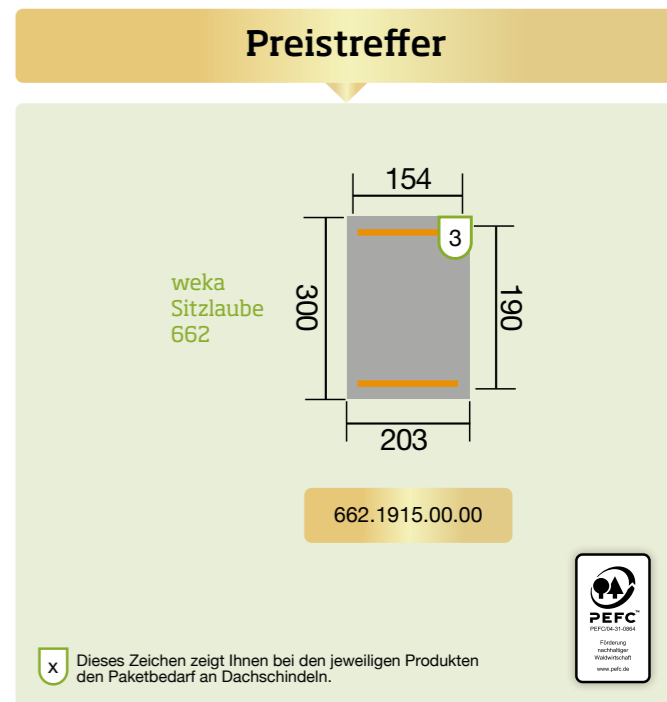

x Dieses Zeichen zeigt Ihnen bei den jeweiligen Produkten den Paketbedarf an Dachschindeln.





weka Sitzlaube Merano · 168.0201.18.00

**Mehr inklusive**  
 » 2 großen Rundfenstern  
 » verstellbare Rückenlehne  
 » 2 aufklappbare Fußablagen

## weka Sitzlaube Merano

- **Firsthöhe:** 181 cm · **Sockelmaß:** B 171 x T 93 cm
- **Wand:** 19 mm starkes nordisches Fichtenholz
- **Dach:** 16 mm Massivholzdach
- **Dachbelag:** hochwertige selbstklebende Dachbahn
- **Ausstattung:** 2 runde Fenster, verstellbare Rückenlehne, 2 ausklappbare Fußauflagen
- **Ausführung:** ① naturbelassen, ② silbergrau

19 mm  
WANDSTÄRKE

①

②

**weka Montageservice**  
 Zum günstigen Festpreis.  
 Wir sind für Sie da!



**Mehr Stauraum**  
 Genießen Sie Ihren Garten in dieser modernen Sitzlaube. Im Stauraum unter der Sitzfläche liegen Ihre Sitzkissen, sodass Sie dank der ausklappbaren Fußstützen wunderbar entspannen können.

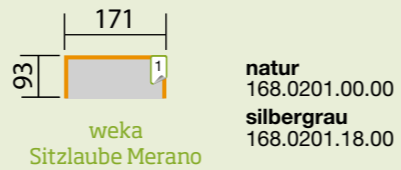

Unsere Empfehlung



**Passendes Sitzkissen-Set**  
 Bestehend aus 2 Sitz- und Rückenkissen sowie 2 Zierkissen.  
 168.0100.00.00

Zubehör-Tipp



**seitliches Ablageset**  
 naturbelassen 168.0100.00.10  
 silbergrau 168.0100.18.10

Zubehör-Tipp



**Passendes Sitzkissen-Set**  
 Bestehend aus 2 Sitz- und Rückenkissen sowie 2 Zierkissen.  
 168.0100.00.00

Unsere Empfehlung



**seitliches Ablageset**  
 naturbelassen 168.0100.00.10

28 mm  
WANDSTÄRKE

①

## weka Sitzlaube Bozen

- **Firsthöhe:** 194 cm · **Sockelmaß:** B 171 x T 85 cm
- **Wand:** 28 mm starkes nordisches Fichtenholz
- **Dach:** 28 mm Massivholzdach, naturbelassen
- **Für die Dacheindeckung empfehlen wir Ihnen unsere selbstklebende Dachbahn S. 151.**
- **Ausstattung:** 2 stabile, ausziehbare Fußstützen und 1 Ablagefläche mit integriertem Stauraum, verstellbare Rückenlehne
- **Ausführung:** ① naturbelassen

**Mehr inklusive**  
 » Massivholzdach  
 » Stauraum hinter der Rückenlehne  
 » Fußstützen & Ablagefläche ausziehbar

**weka Montageservice**  
 Zum günstigen Festpreis.  
 Wir sind für Sie da!



**Relaxen im Garten**  
 Diese praktische Sitzlaube bietet viel Stauraum, eine verstellbare Rückenlehne, einen herausziehbaren Tisch und ist ideal, um die Sonne zu genießen.

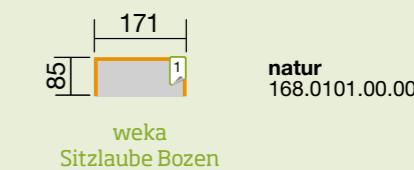





# Gartenoasen



Gartenoase 651 A Gr. 2 - 651.4848.00.00 - Abb. mit Zubehör Dachschindeln (gegen Aufpreis)

weka Gartenoase 651 Gr. 1 Sparset - 651.2929.00.09

**Mehr inklusive**  
» Massivholzdach  
» kesseldruckimprägniert  
» Dachschindel-Sparsets

## weka Gartenoase 651

- **Dach:** 19 mm Massivholzdach, naturbelassen
- **Dachbelag:** Bitumen-Dachbelag zur Ersteindeckung\*, Zubehör: Dachschindeln S. 151, optional auch als Sparset mit Dachschindeln
- **Pfosten:** 90 x 90 mm (651), 120 x 120 mm (651 A, 651 B)
- **maximale Schneelast:** 1,25 kN/m<sup>2</sup>, statisch geprüft für 651 B Gr. 1 1,44 kN/m<sup>2</sup>, Gr. 2 + 3 1,20 kN/m<sup>2</sup>
- ohne Boden
- Sparsets mit hochwertigen rechteckigen Dachschindeln, ohne Bitumen-Dachbelag
- **Ausführung:** ① kesseldruckimprägniert

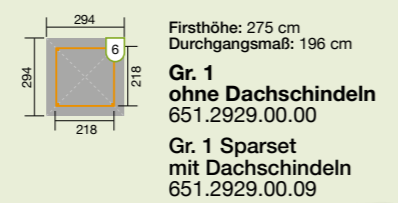

Sparset\*\*

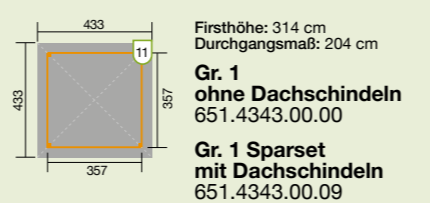

Sparset\*\*

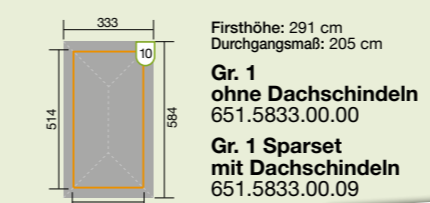

Sparset\*\*

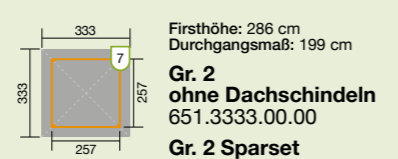

Sparset\*\*

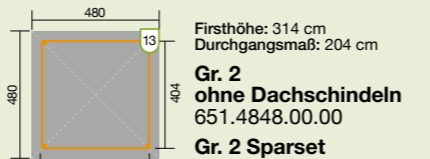

Sparset\*\*



Sparset\*\*

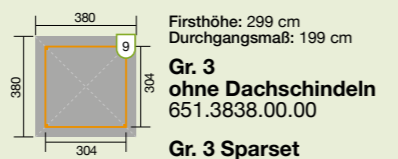

Sparset\*\*



Sparset\*\*



Sparset\*\*

**weka Montageservice**  
Zum günstigen Festpreis. Wir sind für Sie da!

\*\* Bitte beachten Sie unsere Empfehlungen zu den Dachschindeln auf Seite 151.

## Zubehör-Tipp

**H-Anker-Set**

651	650.0400.00.00
651 A	611.0400.00.00
651 B	611.0600.00.00

**Wandelement** geschlossenes Element, Massivholz, naturbelassen

für 651 Gr. 1	651.2929.02.00
für 651 Gr. 2, 651 B Gr. 1	651.3333.02.00
für 651 Gr. 3, 651 B Gr. 2	651.3838.02.00
für 651 A Gr. 1 + 651 B Gr. 3	651.4343.02.00
für 651 A Gr. 2	651.4848.02.00

**Brüstungsgeländer** 3-teiliges Set, kesseldruckimprägniertes Massivholz

für 651	651.0100.00.00
für 651 A	651.0101.00.00



## Das Besondere

**Sparset\*\***

**Hier können Sie sparen!**  
Bei diesen Pavillons erhalten Sie rote, rechteckige Bitumen-Dachschindeln im Sparset inklusive!



weka Gartenoase 651 Gr. 3 - Abb. mit kostenpflichtigem Zubehör



**Sitzgelegenheit**  
2 durchgehende Wände, 2 kurze Wände, 2 Bänke

651 Gr. 1	651.0200.29.00
651 Gr. 3	651.0200.38.00

**Mehr inklusive**

- » Massivholzdach
- » Dachaufsatz
- » Bitumen-Dachbelag



Unverbindliche Preisempfehlung:



weka Gartenoase 651 Gr. 2 - 651.3838.11.00 - Abbildung mit kostenpflichtigem Wand- und Tresen-Set

**weka Gartenoase 651**

- **Dach:** 19 mm Massivholzdach, naturbelassen
- **Dachbelag:** Bitumen-Dachbelag zur Ersteindeckung\*, Zubehör: Dachschindeln S. 151
- **Durchgangshöhe:** 200 cm
- **Firsthöhe:** 312 cm Gr. 1, 335 cm Gr. 2
- **Pfosten:** 90 x 90 mm, kesseldruckimprägniert
- **maximale Schneelast:** 1,25 kN/m<sup>2</sup>, statisch geprüft
- ohne Boden
- **Ausführung:** ① kesseldruckimprägniert

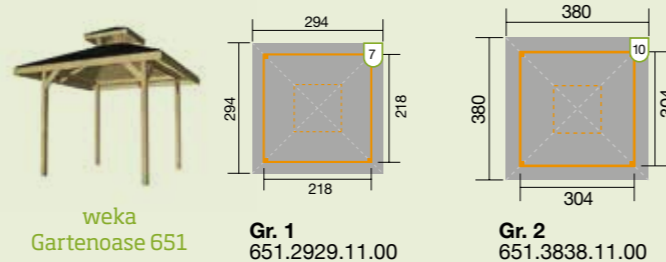

**weka Montageservice**  
Zum günstigen Festpreis.  
Wir sind für Sie da!

**Passende Wand- & Tresensets**



- Größe 1**
- ① Wandelement geschlossen (1x), naturbelassen 651.2929.02.00
  - ② Tresenwand (1x) 651.2929.05.00
  - ③ Treseneingang (1x) 651.2929.06.00
- Größe 2**
- ① Wandelement geschlossen (1x), naturbelassen 651.3838.02.00
  - ② Tresenwand (1x) 651.3838.05.00
  - ③ Treseneingang (1x) 651.3838.06.00

ⓧ Dieses Zeichen zeigt Ihnen bei den jeweiligen Produkten den Paketbedarf an Dachschindeln.



**Die ideale Ergänzung**  
mit Glasvlieseinlage besandet.  
Rechteckig oder Biberschwanz.  
Erhältlich in anthrazit, rot und mixed-grün



**H-Anker**  
Mit den passenden H-Ankersets geben Sie Ihrer Gartenlaube die nötige Sicherheit und einen festen Stand.  
**Gr. 1 + 2** 650.0400.00.00  
**Treseneingang 1x** 600.0503.00.00



weka Gartenoase 651 Gr. 2 - 651.3838.11.00 - Abbildung mit kostenpflichtigen Bitumen Dachschindeln



# Überdachungen



**Mehr inklusive**  
» 9 cm starke Pfosten  
» Massivholz-Flachdach

weka Gartenlaube 657 - 657.3535.00.01 - Kundentfoto, Gestaltungsbeispiel - Abb. mit Zubehör Zusatzfenster, Seiten- und Rückwand (gegen Aufpreis)



**Mehr inklusive**  
» stabile Leimholzkonstruktion  
» wasserdichte & reißfeste Plane  
» massive Pfosten

weka Gartenoase 235 - 235.3333.00.00 - Abb. Gestaltungsbeispiel mit Zubehör H-Anker-Set (gegen Aufpreis) - ohne Boden

①

## weka Gartenlaube 657

- **Gesamthöhe:** 230 cm
- **Dach:** 16 mm Massivholz-Flachdach mit Nut und Federn, naturbelassen  
Zubehör: selbstklebende Dachbahn, 2 Rollen für Größe 1, 3 Rollen für Größe 2
- **Pfosten:** 90 x 90 mm, kesseldruckimprägniert  
**Für die Dacheindeckung empfehlen wir Ihnen unsere selbstklebende Dachbahn S. 151.**
- ohne Boden
- **Ausführung:** ① kesseldruckimprägniert



weka Gartenlaube 657 - 657.2626.00.02 - Gestaltungsbeispiel

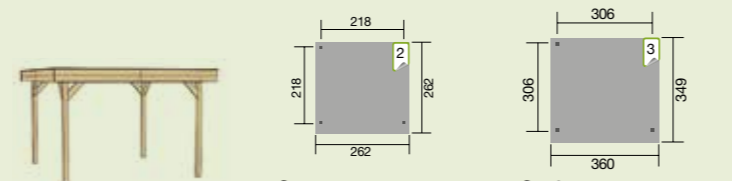

- **Gr. 1** inkl. 2 Rückwänden, 1 durchgehende Tresenwand mit Auflage und 1/2 Tresenwand mit Auflage und Eingang 657.2626.00.02
- **Gr. 2** inkl. 2 Rückwänden, 1 durchgehende Tresenwand mit Auflage und 1/2 Tresenwand mit Auflage und Eingang 657.3535.00.02

- **H-Anker Set** für Laube inkl. Wandset 601.0600.00.00
- **Wandset** inkl. 1 Rück- und 2 halbe Seitenwände  
für 651 Gr. 1 657.2626.09.00  
für 651 Gr. 2 657.3535.09.00

**weka Montageservice**  
Zum günstigen Festpreis. Wir sind für Sie da!

①

## weka Gartenoase 235

- **Gesamthöhe:** 242 cm
- **Dach:** wasserdichte und reißfeste Plane aus hochwertigem Kunststoff in Hellelfenbein, wird über pulverbeschichtete Stahlrohre gespannt und an stabilen Ösen der zwei Segelaußenseiten befestigt
- **Pfosten:** 120 x 120 mm; hochwertige, stabile Leimholzkonstruktion
- **Durchgangshöhe:** 210 cm
- ohne Boden
- **Ausführung:** ① naturbelassen

weka Gartenoase 235  
235.3333.00.00

**weka Montageservice**  
Zum günstigen Festpreis. Wir sind für Sie da!

Das passende H-Anker-Set  
611.0400.00.00

x Dieses Zeichen zeigt Ihnen bei den jeweiligen Hausgrößen den Rollenbedarf an Dachbahnen.

Zubehör-Tipp

### Schmales Zusatzfenster

naturbelassen, B 97 x H 33 cm 100.1124.00.00 in moderner Optik



### H-Anker-Set

650.0400.00.00 für Gartenlaube 657 600.0503.00.00 für Treseneingang

### Selbstklebende Dachbahn

Gr. 1 Rolle mit 5 m<sup>2</sup> 100.1040.05.00 silber 100.1042.05.00 anthrazit besandet

Das Besondere

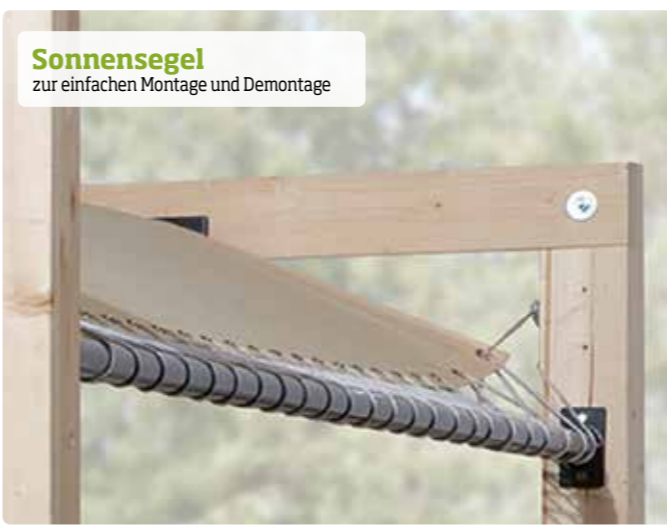

**Sonnensegel**  
zur einfachen Montage und Demontage

Mehr Zeit im Garten



**Sonnenschutz**  
Mit der Gartenoase können Sie beim Yoga im eigenen Garten durchatmen und neue Energie sammeln. Dabei ist Ihnen mit dem Sonnensegel ein schattiges Plätzchen sicher.



# Überdachungen



weka Terrassenüberdachung 671 Gr. 3 - 671.3040.00.00 - Abb. mit Zubehör H-Anker-Set (gegen Aufpreis)

## Mehr inklusive

- » Klarsicht-Kunststoffdach
- » 2,15 m Durchgangshöhe
- » kesseldruckimprägniert



weka Terrassenüberdachung 672 Gr. 4 - 672.3854.00.00 - Kundenfoto, Gestaltungsbeispiel

## Mehr inklusive

- » 10 mm starke Doppelstegplatten
- » abgeschrägte Vorköpfe
- » hochwertige Leimholz-Konstruktion

Unverbindliche Preisempfehlung:



1

### weka Terrassenüberdachung 671

- **Dach:** transparentes PVC-Kunststoff-Dach mit Trapezprofil (ohne Wandanschlussprofil)
- **Dachbefestigung:** mittels Spenglerschrauben mit angeformten Dichtungsscheiben und Abstandshaltern zur optimalen Montage, für einen einfachen Aufbau und langen Halt
- **Pfosten:** 90 x 90 mm, kesseldruckimprägniert
- **Durchgangshöhe:** 215 cm
- **maximale Schneelast:** 1,25 kN/m<sup>2</sup>, statisch geprüft
- Das Montagematerial zur Wandbefestigung ist nicht im Lieferumfang enthalten!
- **Ausführung:** ① kesseldruckimprägniert

Verlängern Sie Ihren Sommer mit einer Terrassenüberdachung.



weka Terrassenüberdachung 671



(je nach Größe unterschiedliche Pfostenanzahl, siehe Grundriss)

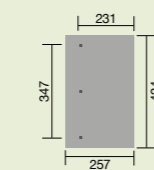

Gr. 2  
671.2540.00.00

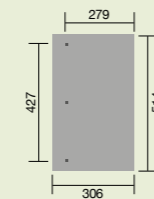

Gr. 4  
671.3050.00.00

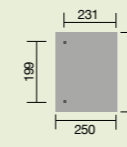

Gr. 1  
671.2530.00.00

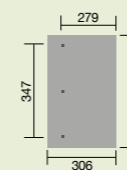

Gr. 3  
671.3040.00.00

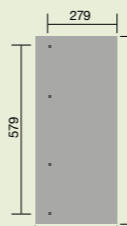

Gr. 5  
671.3070.00.00

1

### weka Terrassenüberdachung 672

- **Dach:** 10 mm starke Klarsicht-Polycarbonat-Doppelstegplatten inklusive Befestigungs- und Dichtungsmaterial, mit Aluminiumschienen (ohne Wandanschlussprofil), abgeschrägte Vorköpfe, Pfosten und Kopfbänder variabel montierbar
- **Pfosten:** 120 x 120 mm
- **maximale Schneelast:** 1,00 kN/m<sup>2</sup>, statisch geprüft
- **Durchgangshöhe:** 205 cm
- **Ausführung:** ① naturbelassen
- **Ihr Vorteil:** verzugssteifes Leimholz, direkt farblich behandelbar

Erweitern Sie Ihren Lebensraum durch diese schicke, qualitativ hochwertige Terrassenüberdachung aus Leimholz.

## Preistreffer

weka Terrassenüberdachung 672



(je nach Größe unterschiedliche Pfostenanzahl, siehe Grundriss)

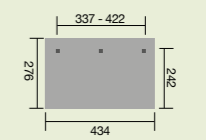

Gr. 1  
672.2843.00.00

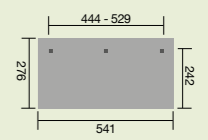

Gr. 2  
672.2854.00.00

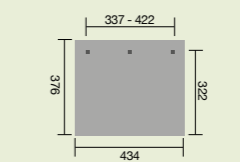

Gr. 3  
672.3843.00.00

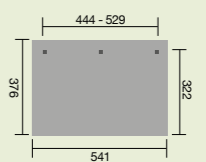

Gr. 4  
672.3854.00.00

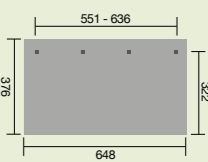

Gr. 5  
672.3865.00.00

Unsere Empfehlung



### H-Anker

Mit den passenden H-Ankersets geben Sie Ihrer Gartenlaube die nötige Sicherheit und einen festen Stand bei Wind und Wetter.

- Gr. 1  
670.0200.00.00
- Gr. 2 - 4  
670.0300.00.00
- Gr. 5  
650.0400.00.00

### Brüstungselement

kesseldruckimprägniert halbhocher Sicht- und Windschutz, H 90 cm B 200 cm

670.0620.00.00

### Seitenwand

kesseldruckimprägniert hoher Sicht- und Windschutz, H 155 cm

670.0627.00.00



Zubehör-Tipp

### H-Anker

Mit den passenden H-Ankersets geben Sie Ihrer Gartenlaube die nötige Sicherheit und einen festen Stand bei Wind und Wetter.

- Gr. 1 - 4  
611.0300.00.00
- Gr. 5  
611.0400.00.00

Brüstungselement für Leimholz naturbelassen halbhocher Sicht- und Windschutz, H 90 cm  
670.0724.00.00

Seitenwand naturbelassen hoher Sicht- und Windschutz, H 155 cm  
670.0731.00.00



### weka Montageservice

Wir sind für Sie da!





Unverbindliche Preisempfehlung für Carports:

**Mehr Schutz.  
Mehr Carport.  
Mehr Komfort.**



Unverbindliche Preisempfehlung:

**Mehr inklusive**  
 » Massivholz-Satteldach  
 » Bitumen-Dachbelag  
 » kesseldruckimprägniert

- weka Carport 611**
- **Firsthöhe:** 270 cm
  - **Dach:** 19 mm starkes Massivholz-Satteldach, stabile Massivholz-Sparren Dachschalung naturbelassen
  - **Dachbelag:** Bitumen-Dachbelag zur Ersteindeckung\*, Zubehör: Dachschindeln S. 149
  - **Pfosten:** 90 x 90 mm, kesseldruckimprägniert, Pfostenabstände innen 181 cm
  - **Bemaßung:** Durchfahrtsbreite 270 cm, Durchfahrts Höhe 215 cm
  - **maximale Schneelast:** si=1,25 kN/m<sup>2</sup>, statisch geprüft
  - **Ausführung:** ① kesseldruckimprägniert/witterungsgeschützt

**Preistreffter**

**weka Carport 611**

611.3050.30.00

**weka Montageservice**  
Zum günstigen Festpreis. Wir sind für Sie da!



<sup>x</sup> Dieses Zeichen zeigt Ihnen den Paketbedarf an Dachschindeln.

**Garantierte Nachhaltigkeit**

Bei der Auswahl unserer Hölzer achten wir auf eine ökologische und zertifizierte Holzwirtschaft. Aller Wald, der in die Holzproduktion geht, wird durch Wiederaufforstung geachtet.

**Ihr Vorteil**

Viele unserer Carports werden mit Kunststoff-Flachdächern mit Trapezprofil ausgeliefert - inklusive Edelstahl-Spenglerschrauben, angeformten Dichtungsringen und Abstandhaltern für eine einfache Montage und noch mehr Stabilität.

**Unsere Empfehlung**

**Dachschindelsets**

Bitumendachschindeln mit Glasvlies-einlage besandet. Rechteckig oder Biberschwanz. Erhältlich in anthrazit, rot und mixed-grün (S. 149)

**Das Besondere**

**Massivholz-Satteldach**

besonders satbile Dachkonstruktion inkl. Bitumen-Dachbelag zur Ersteindeckung.

\* Bei Carports ohne zugehörige Dacheindeckung ist in Anbetracht der Statik dafür Sorge zu tragen, dass die gewählte Eindeckung das Gewicht von 5kg pro m<sup>2</sup> nicht übersteigt.

weka Carport 611 - 611.3050.30.00 - Abb. mit Zubehör H-Anker-Set (gegen Aufpreis)



weka Anlehn-Carport 671 Gr. 1 - 671.3040.00.00 - Abb. mit Zubehör H-Anker-Set (gegen Aufpreis)

**Mehr inklusive**

- » kesseldruckimprägniert
- » 2,15 m Durchfahrts Höhe
- » 2,70 m Durchfahrtsbreite

**weka Anlehn-Carport 671**

- **Dach:** transparentes PVC-Kunststoffdach mit Trapezprofil
- **Dachbefestigung:** mittels Spenglerschrauben mit angeformten Dichtungsringen und Abstandshaltern zur optimalen Montage
- **Pfosten:** 90 x 90 mm, kesseldruckimprägniert
- **Bemaßung:** Durchfahrtsbreite 270 cm, Durchfahrts Höhe 215 cm, Wandanschluss Höhe 252 cm
- **maximale Schneelast:**  $s_i=1,25 \text{ kN/m}^2$ , statisch geprüft
- Das Montagematerial zur Wandbefestigung ist nicht im Lieferumfang enthalten.
- **Ausführung:** ① kesseldruckimprägniert/witterungsgeschützt



Anlehn-Carport 671  
(je nach Größe unterschiedliche Pfostenanzahl, siehe Grundriss)

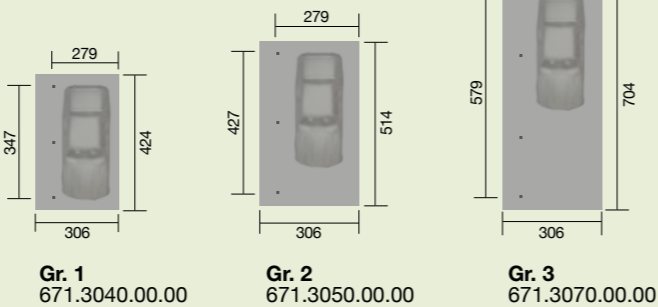

**weka Montageservice**  
Zum günstigen Festpreis.  
Wir sind für Sie da!

**Unsere Empfehlung**



**H-Anker**

Mit den passenden H-Ankersets geben Sie Ihrem Carport die nötige Sicherheit und einen festen Stand bei Wind und Wetter.

**Gr. 1 + 2**  
670.0300.00.00

**Gr. 3**  
650.0400.00.00

**Brüstungselement**

kesseldruckimprägniert  
halbhoher Sicht- und Windschutz,  
H 90 cm

670.0620.00.00

**Seitenwand**

kesseldruckimprägniert  
hoher Sicht- und Windschutz,  
H 155 cm

670.0627.00.00



Seitenwand

Brüstungselement



Gr. 2 - 607.5260.51.00 - Abb. mit Zubehör H-Anker-Set (gegen Aufpreis)

**Mehr inklusive**

- » kesseldruckimprägniert
- » mit integrierter Fahrradgarage
- » PVC-Flachdach mit Trapezprofil

**weka Carport 607**

- **Dach:** graues PVC-Flachdach mit Trapezprofil
- **Dachbefestigung:** mittels Spenglerschrauben mit angeformten Dichtungsringen und Abstandshaltern zur optimalen Montage
- **Pfosten:** 90 x 90 mm, kesseldruckimprägniert, Pfostenabstände innen 181 cm
- **Bemaßung:** Durchfahrtsbreite 270 cm, Durchfahrts Höhe 215 cm, Durchgangsmaß Schuppen: B 157 x H 191 cm
- **inklusive Geräteraum:** Wandstärke 2 x 20 mm in stabiler Deckelschalung
- **Geräteraum:** B 181 x T 181 x H 191 cm (Gr. 1), B 181 x T 371 x H 191 cm (Gr. 2), B 181 x T 561 x H 191 cm (Gr. 3).
- **maximale Schneelast:**  $s_i=1,25 \text{ kN/m}^2$ , statisch geprüft
- **Ausführung:** ① kesseldruckimprägniert/witterungsgeschützt



**Das Besondere**



Mit dem Geräteraum gewinnen Sie nicht nur zusätzliche Nutzfläche für zum Beispiel Werkzeug und Autoreifen sondern Sie haben auch die Möglichkeit, Ihre Fahrräder gut unterzubringen.



weka Carport 607  
Geräteraum  
B 181 x T 181 x H 191 cm

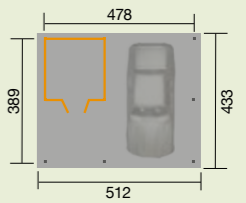

**Gr. 1**  
607.5242.50.00



weka Carport 607  
Geräteraum  
B 181 x T 371 x H 191 cm

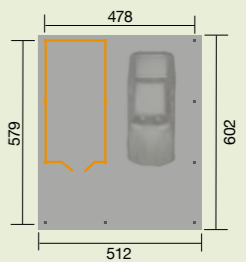

**Gr. 2**  
607.5260.51.00



weka Carport 607  
Geräteraum  
B 181 x T 561 x H 191 cm

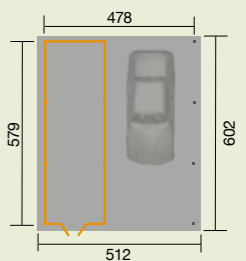

**Gr. 3**  
607.5260.54.00

**weka Montageservice**  
Zum günstigen Festpreis.  
Wir sind für Sie da!



weka Einzelcarport Gr. 2, 606.3060.30.10 - Abb. mit Zubehör (gegen Aufpreis)



weka Carport 606 - 606.3050.30.10 - Abb. mit Zubehör, H-Anker-Set (gegen Aufpreis)

## Mehr inklusive

- » Kunststoff-Flachdach
- » kesseldruckimprägniert
- » bis zu 2,5 m Durchfahrtsbreite

### weka Carport 606

- **Dach:** PVC-Kunststoff-Flachdach
- **Dachbefestigung:** mittels Spenglerschrauben mit angeformten Dichtungsringen und Abstandshaltern zur optimalen Montage
- **Pfosten:** 90 x 90 mm, kesseldruckimprägniert
- **Bemaßung:**  
weka Carport 606: Durchfahrtsbreite 250 cm, Durchfahrtshöhe 223 cm (217,5 cm bei Einzelcarport 606 A Gr. 1 und 2)
- **Ausführung:**  
① kesseldruckimprägniert/  
witterungsgeschützt



**weka Carport 606 A**  
inkl. Leimholzbogen  
max. Schneelast: si=0,85 kN/m<sup>2</sup>  
(statisch geprüft)  
**Gr. 1**  
606.3050.40.10

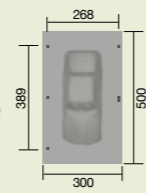

**weka Carport 606 A**  
inkl. Leimholzbogen  
max. Schneelast: si=0,85 kN/m<sup>2</sup>  
(statisch geprüft)  
**Gr. 2**  
606.3060.40.10

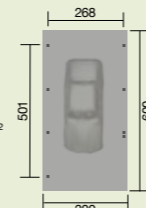

**weka Montageservice**  
Zum günstigen Festpreis.  
Wir sind für Sie da!

(je nach Größe unterschiedliche Pfostenanzahl, siehe Grundriss)



**Kein Rangieren**  
beim Einparken, durch modernen und platzsparenden Leimholzbogen!



**weka Carport 606**  
max. Schneelast: si=0,68 kN/m<sup>2</sup>  
(statisch geprüft)

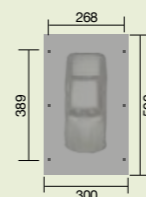

**Gr. 1**  
606.3050.30.10



**weka Carport 606**  
max. Schneelast: si=0,75 kN/m<sup>2</sup>  
(statisch geprüft)

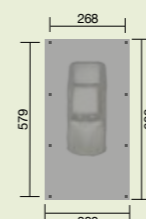

**Gr. 2**  
606.3060.30.10

**weka Montageservice**  
Zum günstigen Festpreis.  
Wir sind für Sie da!

(je nach Größe unterschiedliche Pfostenanzahl, siehe Grundriss)

## Zubehör-Tipp



**H-Anker**  
inklusive Schrauben, für die statikgerechte, sichere Bodenverankerung

**weka Carport 606, 606 A Gr. 1**  
601.0600.00.00

**weka Carport 606, 606 A Gr. 2**  
602.0800.00.00

**Massivholzwände**  
20 mm, kesseldruckimprägniert

**Seitenwand**  
B 181 x H 181 cm  
600.0618.00.20

**Rückwand**  
B 270 x H 181 cm  
(nicht für Doppelcarports)  
600.0627.00.20



Massivholzwände als idealer Sicht- und Wetterschutz

## Mehr Qualität



Es ist empfehlenswert kesseldruckimprägniertes Holz (kdi) erst nach dem Austrocknen bzw. frühestens nach 12 Wochen mit Holzschutzlasur oder Holzschutzpflege zu behandeln, da noch Salzreste der Imprägnierung aus dem Holz austreten können und diese vor der Farbbehandlung entfernt werden müssen.



massive Balkenkonstruktion



weka Doppelcarport 616 - 616.5050.40.10 · Abb. mit Zubehör (gegen Aufpreis)

weka Carport 616.5050.30.10 · Abb. mit Zubehör H-Anker-Set (gegen Aufpreis)

**Mehr inklusive**  
 » Kunststoff-Flachdach  
 » kesseldruckimprägniert  
 » bis zu 4,53 m Durchfahrtsbreite

**weka Doppelcarport 616**

- **Dach:** PVC-Kunststoff-Flachdach
- **Dachbefestigung:** mittels Spenglerschrauben mit angeformten Dichtungsringen und Abstandshaltern zur optimalen Montage
- **Pfosten:** 90 x 90 mm, kesseldruckimprägniert
- **Bemaßung:**  
 weka Carport 616: Durchfahrtsbreite 453 cm – ohne Zwischenpfosten, frei tragend; Durchfahrtsbreite 225 cm (217,5 cm bei Doppelcarport 616 A)
- **Ausführung:** ① kesseldruckimprägniert/ witterungsgeschützt



**P**  
**Kein Rangieren**  
 beim Einparken, durch modernen und platzsparenden Leimholzbogen!

**weka Doppelcarport**  
 max. Schneelast: si=1,25 kN/m<sup>2</sup> (statisch geprüft)  
**ohne Zwischenpfosten**

616.5050.30.10

**weka Doppelcarport 616 A**  
 inkl. Leimholzbogen  
 max. Schneelast: si=0,85 kN/m<sup>2</sup> (statisch geprüft)  
**ohne Zwischenpfosten**

616.5050.40.10

**weka Montageservice**  
 Zum günstigen Festpreis. Wir sind für Sie da!

(je nach Größe unterschiedliche Pfostenanzahl, siehe Grundriss)



**Mehr Qualität**



**Zubehör-Tipp**

**H-Anker**  
 inklusive Schrauben, für die statischgerechte, sichere Bodenverankerung

**weka Carport 616, 616 A**  
 601.0600.00.00

**Mehr Qualität**

Es ist empfehlenswert kesseldruckimprägniertes Holz (kdi) erst nach dem Austrocknen bzw. frühestens nach 12 Wochen mit Holzschutzlasur oder Holzschutzpflege zu behandeln, da noch Salzreste der Imprägnierung aus dem Holz austreten können und diese vor der Farbbehandlung entfernt werden müssen.





weka Y-Doppelcarport 612 · 612.6060.30.00 · Abb. mit Zubehör H-Anker-Set (gegen Aufpreis)

## Mehr inklusive

- » 276 cm Durchfahrtsbreite
- » kesseldruckimprägniert
- » 204 cm Durchfahrts Höhe

### 1 weka Y-Carport 612

- **Dach:** wahlweise aus verzinktem Stahl, PVC-Kunststoff mit Trapezprofil oder ohne Dacheindeckung\*
- **Pfosten:** 120 x 120 mm, kesseldruckimprägniert, Pfostenabstände innen 338 cm
- **Bemaßung:** Durchfahrtsbreite 276 cm, Durchfahrts Höhe vorne 241 cm, Durchfahrts Höhe hinten 204 cm
- **maximale Schneelast:**  $s_i=1,25 \text{ kN/m}^2$ , statisch geprüft
- **Ausführung:** ① kesseldruckimprägniert/witterungsgeschützt



Y-Einzelcarport 612

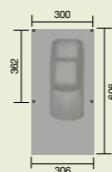

ohne Dacheindeckung\*  
612.3260.00.10  
inkl. PVC-Kunststoffdach  
612.3260.00.00  
inkl. Stahldach  
612.3260.30.00



Y-Doppelcarport 612

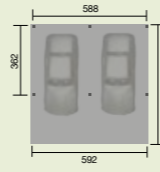

ohne Dacheindeckung\*  
612.6060.00.10  
inkl. PVC-Kunststoffdach  
612.6060.00.00  
inkl. Stahldach  
612.6060.30.00



**weka Montageservice**  
Zum günstigen Festpreis.  
Wir sind für Sie da!

## Zubehör-Tipp



### H-Anker

inklusive Schrauben, für die statigerechte, sichere Bodenverankerung

**Y-Einzelcarport**  
611.0400.00.00

**Y-Doppelcarport**  
611.0600.00.00

## Das Besondere



### Kein Rangieren

beim Einparken, da keine störenden Pfosten mehr!



## Zubehör-Tipp



### H-Anker

Mit den passenden H-Ankersets geben Sie Ihrem Carport die nötige Sicherheit und einen festen Stand bei Wind und Wetter.

**Gr. 1**  
611.0800.00.00

**Gr. 2**  
611.1000.00.00



Gr. 2 · 609.6079.30.00 · Abb. mit Zubehör (gegen Aufpreis)

## Mehr inklusive

- » Stahlblech-Trapezdachplatten
- » kesseldruckimprägniert
- » stabile Massivholz-Sparren

### 1 weka Doppelcarport 609

- **Dach:** mit extra stabilen Massivholz-Sparren 80 x 200 mm, verzinkte Stahlblech-Trapezdachplatten
- **Dachbefestigung:** mittels selbstschneidenden Bohrschrauben und Abstandshaltern zur optimalen Montage
- **Pfosten:** 120 x 120 mm, kesseldruckimprägniert, Pfostenabstände innen 181 cm
- **Bemaßung:** Durchfahrtsbreite 552 cm – ohne Zwischenpfosten, frei tragend, Durchfahrts Höhe 214 cm
- **maximale Schneelast:**  $s_i=1,9 \text{ kN/m}^2$ , statisch geprüft
- **Ausführung:** ① kesseldruckimprägniert/witterungsgeschützt



weka Doppelcarport 609

Längskopfbänder an allen Pfosten, extra stabile freitragende Konstruktion

(je nach Größe unterschiedliche Pfostenanzahl, siehe Grundriss)

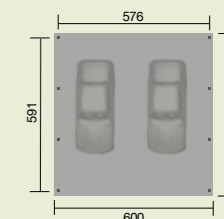

**Gr. 1**  
609.6060.30.00



weka Doppelcarport 609



**weka Montageservice**  
Zum günstigen Festpreis.  
Wir sind für Sie da!

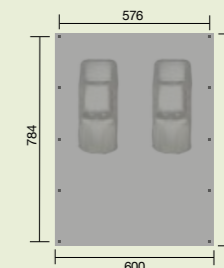

**Gr. 2**  
609.6079.30.00

**Produktvorteil**  
verzinkte Stahlblech-Trapezdachplatten



Gr. 2 · 617.3260.00.00 · Abb. mit Zubehör (gegen Aufpreis)



Gr. 1 · 617.3250.00.00 · Abb. mit Zubehör (gegen Aufpreis)

**Mehr inklusive**

- » mit oder ohne Dacheindeckung
- » kesseldruckimprägniert
- » stabile, 12 cm starke Pfosten

**weka Carport 617**

- **Dach:** wahlweise aus verzinktem Stahl, PVC-Kunststoff mit Trapezprofil oder ohne Dacheindeckung\*
- **Pfosten:** 120 x 120 mm, kesseldruckimprägniert, Pfostenabstände innen 181 cm
- **Bemaßung:** Durchfahrtsbreite 270 cm, Durchfahrts Höhe 215 cm
- **maximale Schneelast:**  $s_i=1,42 \text{ kN/m}^2$ , statisch geprüft
- **Ausführung:** ① kesseldruckimprägniert/witterungsgeschützt



weka Carport 617

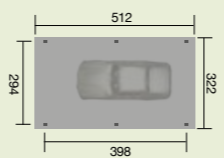

- Gr. 1 ohne Dacheindeckung\***  
617.3250.00.10
- Gr. 1 inkl. PVC-Kunststoffdach**  
617.3250.00.00
- Gr. 1 inkl. Stahldach**  
617.3250.00.30



weka Carport 617

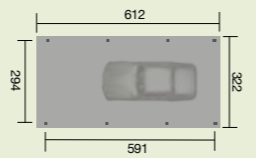

- Gr. 2 ohne Dacheindeckung\***  
617.3260.00.10
- Gr. 2 inkl. PVC-Kunststoffdach**  
617.3260.00.00
- Gr. 2 inkl. Stahldach**  
617.3260.00.30



weka Carport 617

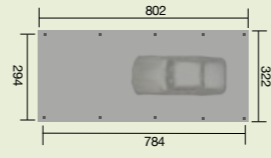

- Gr. 3 ohne Dacheindeckung\***  
617.3279.00.10
- Gr. 3 inkl. PVC-Kunststoffdach**  
617.3279.00.00
- Gr. 3 inkl. Stahldach**  
617.3279.00.30

(je nach Größe unterschiedliche Pfostenanzahl, siehe Grundriss)

**weka Montageservice**  
Zum günstigen Festpreis.  
Wir sind für Sie da!



**Mehr Qualität**



Es ist empfehlenswert kesseldruckimprägniertes Holz (kdi) erst nach dem Austrocknen bzw. frühestens nach 12 Wochen mit Holzschutzlasur oder Holzschutzpflege zu behandeln, da noch Salzreste der Imprägnierung aus dem Holz austreten können und diese vor der Farbbehandlung entfernt werden müssen.

**Zubehör-Tipp**



**H-Anker-Set**  
inklusive Schrauben, für die statigerechte, sichere Bodenverankerung

**Unsere Empfehlung**

**Geräteraum/Fahrradgarage**  
inklusive Türverschluss mit Sicherheitsüberwurf kesseldruckimprägniert

**Massivholzwände**  
aus 2 x 20 mm Boden-Deckelschalung kesseldruckimprägniert

- Rückwand**  
B 270 x H 181 cm  
600.0627.00.20
- Seitenwand**  
B 181 x H 181 cm  
600.0618.00.20





Unverbindliche Preisempfehlung:



weka Doppelcarport 618 Gr. 1 - 618.6050.00.00 - Abb. mit Zubehör H-Anker-Set und Wandelementen (gegen Aufpreis)

## Mehr inklusive

- » mit oder ohne Dacheindeckung
- » kesseldruckimprägniert
- » stabile, 12 cm starke Pfosten

### weka Doppelcarport 618

- **Dach:** wahlweise aus verzinktem Stahl, PVC-Kunststoff mit Trapezprofil oder ohne Dacheindeckung\*
- **Pfosten:** 120 x 120 mm, kesseldruckimprägniert, Pfostenabstände innen 181 cm
- **Bemaßung:** Durchfahrtsbreite 270 cm, Durchfahrtshöhe 215 cm
- **maximale Schneelast:**  $s_i=1,22 \text{ kN/m}^2$ , statisch geprüft
- **Ausführung:** ① kesseldruckimprägniert/witterungsgeschützt



weka Doppelcarport 618

(je nach Größe unterschiedliche Pfostenanzahl, siehe Grundriss)

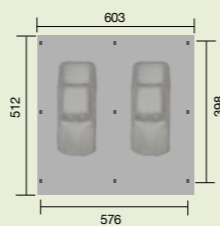

**Gr. 1**  
ohne Dacheindeckung\*  
618.6050.00.10

**Gr. 1**  
inkl. PVC-Kunststoffdach  
618.6050.00.00

**Gr. 1**  
inkl. Stahldach  
618.6050.00.30

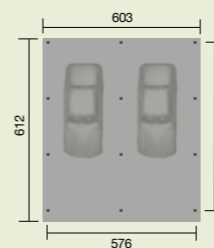

**Gr. 2**  
ohne Dacheindeckung\*  
618.6060.00.10

**Gr. 2**  
inkl. PVC-Kunststoffdach  
618.6060.00.00

**Gr. 2**  
inkl. Stahldach  
618.6060.00.30

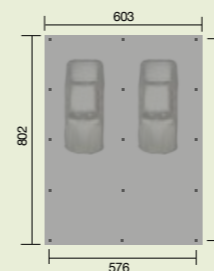

**Gr. 3**  
ohne Dacheindeckung\*  
618.6079.00.10

**Gr. 3**  
inkl. PVC-Kunststoffdach  
618.6079.00.00

**Gr. 3**  
inkl. Stahldach  
618.6079.00.30



**weka Montageservice**  
Zum günstigen Festpreis.  
Wir sind für Sie da!

**weka Montageservice**  
Zum günstigen Festpreis.  
Wir sind für Sie da!

#### Massivholzwände

aus 2 x 20 mm Boden-Deckelschalung  
kesseldruckimprägniert

**Rückwand**  
B 270 x H 181 cm  
600.0627.00.20

**Seitenwand**  
B 181 x H 181 cm  
600.0618.00.20

#### Geräteraum/ Fahrradgarage

inklusive Türverschluss mit  
Sicherheitsüberwurf  
kesseldruckimprägniert

**Gr. 2 + 3**  
B 288 x T 199 x H 181 cm  
600.0700.30.00

### Unsere Empfehlung



#### H-Anker-Set

inklusive Schrauben, für  
die statigerechte, sichere  
Bodenverankerung

**Gr. 1**  
611.0900.00.00

**Gr. 2**  
611.1200.00.00

**Gr. 3**  
611.1500.00.00



Dach  
OHNE DACHPLATTEN



Dach  
KUNSTSTOFF



Dach  
TRAPEZBLECH

### Unsere Empfehlung



Wandelement und Geräteraum



**Mehr inklusive**  
 » stabile, 12 cm starke Pfosten  
 » Bitumen-Dachbelag  
 » Massivholzdach

weka Premium-Carport 651 Gr. 1 - 651.5833.00.00 - Abb. mit Zubehör H-Anker-Set und Dachschindeln (gegen Aufpreis)



**Mehr inklusive**  
 » Flachdach aus verzinktem Stahl  
 » stabile, 12 cm starke Pfosten  
 » hochwertiges Leimholz

weka Leimholz-Doppelcarport 615 Gr. 2 - 615.6283.00.00 - Abb. Gestaltungsbeispiel mit Zubehör H-Anker-Set, Leimholzbogen, Dachschindeln und Carportlageraum (gegen Aufpreis)

**weka Premium-Carport 651**

- **Dach:** 19 mm Massivholzdach, Dachschalung naturbelassen
- **Dachbelag:** Bitumen-Dachbelag zur Ersteindeckung\*, Zubehör: Dachschindeln S. 149, **optional auch als Set mit Dachschindeln**
- **Pfosten:** 120 x 120 mm, kesseldruckimprägniert
- **maximale Schneelast:** 1,25 kN/m<sup>2</sup>, statisch geprüft
- **Ausführung:** ① kesseldruckimprägniert/witterungsgeschützt

**X** Dieses Zeichen zeigt Ihnen den Paketbedarf an Dachschindeln.



\*\* Bitte beachten Sie unsere Empfehlungen zu den Dachschindeln auf Seite 151

weka Premium-Carport 651

Firsthöhe: 291 cm Durchfahrthöhe: 205 cm Durchfahrtsbreite: 239 cm	Firsthöhe: 306 cm Durchfahrthöhe: 206 cm Durchfahrtsbreite: 286 cm	Firsthöhe: 316 cm Durchfahrthöhe: 209 cm Durchfahrtsbreite: 333 cm
<b>Gr. 1</b> ohne Dachschindeln 651.5833.00.00	<b>Gr. 2</b> ohne Dachschindeln 651.6838.00.00	<b>Gr. 3</b> ohne Dachschindeln 651.7843.00.00
<b>Gr. 1</b> Sparset mit Dachschindeln (ohne Unterdachbahn) 651.5833.00.09	<b>Gr. 2</b> Sparset mit Dachschindeln (ohne Unterdachbahn) 651.6838.00.09	<b>Gr. 3</b> Sparset mit Dachschindeln (ohne Unterdachbahn) 651.7843.00.09
<b>Sparset**</b>	<b>Sparset**</b>	<b>Sparset**</b>

**Zubehör-Tipp**

**H-Anker-Set**  
 inklusive Schrauben, für die statigerechte, sichere Bodenverankerung  
 611.0600.00.00

**weka Leimholzcarport 615**

- **Material:** unbehandeltes Leimholz
- **Sockelmaß:** Einzelcarport: 294 x 591 cm (Gr. 1), 294 x 784 cm (Gr. 2), Doppelcarport: 576 x 591 cm (Gr. 1), 576 x 784 cm (Gr. 2)
- **Dach:** Flachdach aus verzinktem Stahl mit Trapezprofil
- **Dachbelag:** Zubehör: Dachschindeln für Dachblende S. 149
- **Pfosten:** 120 x 120 mm, Pfostenabstände innen 181 cm
- **Bemaßung:** Durchfahrtsbreite 270 cm, Durchfahrthöhe 209 cm
- **maximale Schneelast:** si=2 kN/m<sup>2</sup>, statisch geprüft
- **Ausführung:** ① naturbelassen
- **Ihr Vorteil:** verzugssteifes Leimholz, direkt farblich behandelbar

**X** Dieses Zeichen zeigt Ihnen den Paketbedarf an Dachschindeln.

**Unsere Empfehlung**

**Geräteraum/Fahrradgarage**  
 inklusive Türverschluss mit Sicherheitsüberwurf kesseldruckimprägniert  
**Gr. 2**  
 B 288 x T 199 x H 181 cm  
 600.0700.00.30

**Massivholzwände**  
 aus 2 x 20 mm Boden-Deckelschalung kesseldruckimprägniert

**Rückwand**  
 B 270 x H 181 cm  
 600.0627.00.30

**Seitenwand**  
 B 270 x H 181 cm  
 600.0618.00.30

**Preistreffter**

weka Leimholzcarport 615  
 (je nach Größe unterschiedliche Pfostenanzahl, siehe Grundriss)

<b>Gr. 1</b> 615.3464.00.00	<b>Gr. 2</b> 615.3483.00.00

weka Leimholzcarport 615  
 (je nach Größe unterschiedliche Pfostenanzahl, siehe Grundriss)

<b>Gr. 1</b> 615.6264.00.00	<b>Gr. 2</b> 615.6283.00.00

**weka Montageservice**  
 Zum günstigen Festpreis. Wir sind für Sie da!

**Unsere Empfehlung**

**Sparset**

Hier können Sie sparen!  
 Bei diesen Carports erhalten Sie rote, rechteckige Bitumen-Dachschindeln im Sparset inklusive!



**Mehr inklusive**

- » extra hohe Schneelast
- » selbstklebende Dachbahn
- » kesseldruckimprägniert

weka Carport 609 - 609.3260.50.00 - Abb. mit Zubehör H-Anker-Set (gegen Aufpreis)

**weka Carport 609**

- **Dach:** extra stabile Massivholz-Sparren 80 x 200 mm, 19 mm Massivholzdach, naturbelassen
- **Dachbelag:** selbstklebende Dachbahn
- **Pfosten:** 120 x 120 mm, kesseldruckimprägniert, Quer- und Längskopfbänder an allen Pfosten, Pfostenabstände innen 181 cm
- **Bemaßung:** Durchfahrtsbreite 270 cm, Durchfahrts Höhe 215 cm
- **extra hohe Schneelast:**  $s_i=3,0 \text{ kN/m}^2$ , statisch geprüft
- **Ausführung:** ① kesseldruckimprägniert/witterungsgeschützt



609.3260.50.00 - Abb. mit Zubehör H-Anker-Set (gegen Aufpreis)



weka Carport 609

609.3260.50.00

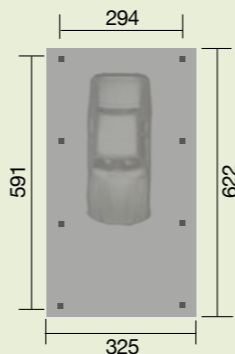

**weka Montageservice**  
Zum günstigen Festpreis.  
Wir sind für Sie da!



**H-Anker**

Mit den passenden H-Ankersets geben Sie Ihrem Carport die nötige Sicherheit und einen festen Stand bei Wind und Wetter.

611.0800.00.00



**NEU!**

**Mehr inklusive**

- » Stellfläche für ein Autos
- » separater Eingang
- » hochwertige Rahmentüren

Unverbindliche Preisempfehlung:



Einzelgarage 4412194 - 609.3260.50.00 - Abb. mit Zubehör H-Anker-Set (gegen Aufpreis)

**Einzelgarage 441**

- **Dach:** 18 mm Massivholzdach, Flachdach
- **Dachbelag:** ohne Dacheindeckung, Zubehör: selbstklebende Dachbahn
- **Tür:** Vollholz-Einzeltür (Durchgangsmaß 83,5 x 195,7 cm), Vollholztür (Durchgangsmaß 239 x 202 cm)
- **Fenster:** zwei feststehende Einzelfenster, klassisch mit Milchglas 150 x 41 cm
- **maximale Schneelast:** 0,9 kN/m<sup>2</sup>, statisch geprüft
- **Ausführung:** ① naturbelassen, ② hellgrau, ③ graphitgrau



**Hinweis:**  
Bitte beachten Sie die örtlichen baulichen Voraussetzungen.

**Zubehör-Tipp**



**Selbstklebende Dachbahn**

Dauerhafter Schutz für Flach- und Pultdächer, auf Bitumenbasis.

**Größe 1 Rolle mit 5 m<sup>2</sup>**  
100.1040.05.00

Dieses und weiteres Zubehör finden Sie auf Seite 149.



Einzelgarage 4412194 - Abb. mit Zubehör H-Anker-Set (gegen Aufpreis)



**Einzelgarage 441**

Firsthöhe: 234 cm  
Durchfahrts Höhe: 229 cm  
Durchfahrtsbreite: 197 cm

- naturbelassen 4412194
- hellgrau 39555
- graphitgrau 39556

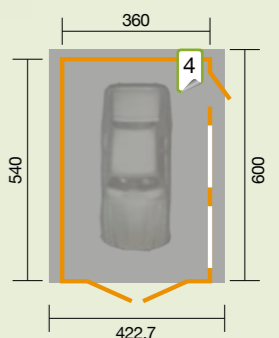

**weka Montageservice**  
Zum günstigen Festpreis.  
Wir sind für Sie da!



Doppelgarage 441 - 4410694

Unverbindliche  
Preiseempfehlung für  
Swimmingpools:



**Mehr inklusive**

- » Stellfläche für zwei Autos
- » separater Lagerraum
- » hochwertige Rahmentüren

**Doppelgarage 441**

- **Dach:** 18 mm Massivholzdach, versetztes Satteldach
- **Dachbelag:** ohne Dacheindeckung, Zubehör: Dachschindeln S. 149,
- **Tür:** Vollholz-Einzeltür (Durchgangsmaß 83,5 x 185 cm), zwei Vollholztore (Durchgangsmaß 239 x 202 cm)
- **Fenster:** drei feststehende Einzelfenster mit Einfachverglasung 150 x 41 cm
- **maximale Schneelast:** 0,68 kN/m<sup>2</sup>, statisch geprüft
- **Ausführung:** ① naturbelassen, ② hellgrau, ③ graphitgrau



**Doppelgarage 441**

Firsthöhe: 321 cm  
Durchfahrthöhe: 202 cm  
Durchfahrtsbreite: 239 cm

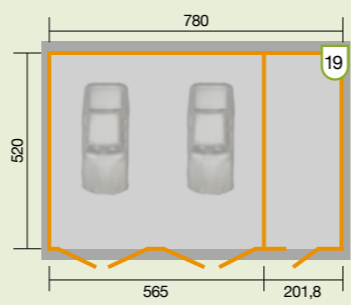

naturbelassen  
4410694  
hellgrau  
39561  
graphitgrau  
39562

**weka Montageservice**  
Preis auf Anfrage. Wir sind für Sie da!

**Hinweis:**  
Bitte beachten Sie die örtlichen baulichen Voraussetzungen.  
Dieses Zeichen zeigt Ihnen den Paketbedarf an Dachschindeln.

- 44 mm WANDSTÄRKE
- ①
- ②
- ③

**Unsere Empfehlung**



**Die ideale Ergänzung**  
Bitumendachschindeln mit Glasvlies-einlage besandet. Rechteckig oder Biberschwanz. Erhältlich in anthrazit, rot und mixed-grün (S. 149)



Doppelgarage 441 - 39562



**Mehr Spaß  
Mehr Pools  
Mehr Abkühlung**





Unser neues WEKA-Pool-Video macht noch mehr Lust auf Badespaß im eigenen Garten



## Die WEKA-Pool-Vorteile

Unsere Swimmingpools bieten Ihnen viel Raum und eine durchdachte und stabile Konstruktion zur individuellen Gestaltung und Ausstattung.

### Sicherheit inklusive\*

Mit dem funktionalen Technikraum direkt am Pool finden Schläuche und notwendige Kabel in unmittelbarer Nähe ausreichend Platz. Die Filteranlage ist so optimal vor Spritzwasser geschützt und beim Öffnen des Technikraumes wird die gesamte Anlage stromlos geschaltet.

\*Gilt bei den weka Massivholzpool 594 Gr. 1 und 2, 594 A, 593 B Gr. 1 und 2.

### Ein Höchstmaß an Stabilität

Neben 45 mm starken Massivholz-Bohlen sorgen zusätzlich stabile Metalleckverbindungen für ausreichend Stabilität. Bei unseren Massivholzpool 594 und 595 wird diese durch verzinkte Metallstützen unterstützt. Die Stützen müssen vor der Montage mit dem Boden fest verankert werden.



### Mehr Inklusiv

- » stabile Metall-Eckverbindungen
- » 45 mm dicke Pool-Wände
- » witterungsgeschützt

Unverbindliche Preisempfehlung:



weka Massivholzpool 593 - 593.3131.00.14 - Kundenfoto, Ausstattung ähnlich



### weka Massivholzpool 593

- **Innen-Ø:** 325 cm · **Höhe:** 116 cm füllbar bis 103 cm
- **Wand:** 45 mm Blockbohlen mit Nut und Feder
- **mehr Stabilität:** durch elegante Metall-Eckverbindungen
- **Handlaufprofil:** 70 mm breit
- **Wasserkapazität:** 7,5 m<sup>3</sup>
- **Ausstattung:**
  - Vlies als Folienunterlage
  - Innenfolie 0,6 mm stark
  - Einhängen-Filteranlage und Übersteigleiter
- **Ausführung:** ① kesseldruckimprägniert/witterungsgeschützt



weka Massivholzpool 593

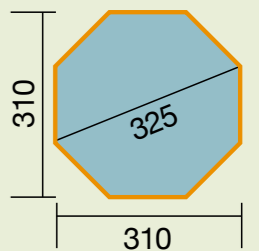

593.3131.00.14

### Inklusive:

- 0,6 mm starke Innenfolie
- Übersteigleiter polyesterbeschichtete, weiße Leiterholme aus Stahl & weiße Kunststoffstufen, belastbar bis 120 kg
- Vlies als Folienunterlage
- Einhängen-Filteranlage für bessere Wasserqualität in Ihrem WEKA Swimmingpool
- stabile Metall-Eckverbindungen



**weka Montageservice**  
Zum günstigen Festpreis. Wir sind für Sie da!



### Zubehör-Tipp

#### Abdeckplane

Material PEB, gewebeverstärkt und besonders reißfest, Oberseite grün, Unterseite schwarz, eingearbeitete Ösen und Spannschnur, nicht in Verbindung mit Toprail geeignet



593 - 590.0105.07.00

#### Toprail



593 - 593.3131.30.00

### Mehr Qualität

#### Metall-Eckverbindung

WEKA bietet Ihnen bei allen Swimmingpools für hohe Stabilität massive 45 mm starke Blockbohlen mit einer eleganten Metall-Eckverbindung. Die Bohlen sind passgenau verarbeitet und greifen fest ineinander.





**NEU!**

Unser neues WEKA-Pool-Video macht noch mehr Lust auf Badespaß im eigenen Garten



weka Rechteckpool 595 Gr. 1 · 5954030002



**Zusammen mehr Freude im Garten**

## Mehr Inklusive

- » stabile Metall-Eckverbindungen
- » Sonnendeck mit Technik- & Lagerraum
- » witterungsgeschützt

## weka Massivholzpool 595 Gr. 1

- **Höhe:** 116 cm füllbar bis 103 cm
- **Wand:** 45 mm Blockbohlen mit Nut und Feder
- **mehr Stabilität:** durch elegante Metall-Eckverbindungen
- **Handlaufprofil:** 70 mm breit
- **Wasserkapazität:** 18,2 m<sup>3</sup>
- **Ausstattung:**
  - Vlies als Folienunterlage
  - Innenfolie blau 0,6 mm stark, Designfolien 0,8mm stark
  - inkl. Technikraum und Holzterasse
- **Ausführung:** ① kesseldruckimprägniert/witterungsgeschützt

*Hier haben Sie die Wahl!*

- **Ausführung Poolfolie:** blau, hellgrau, sand, Mosaik sand, Mosaik blau

**weka Montageservice**  
Zum günstigen Festpreis.  
Wir sind für Sie da!

weka Rechteckpool 595 Gr. 1

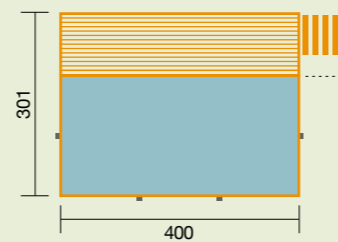

## Inklusive:

- 0,6 mm starke Innenfolie
- Vlies als Folienunterlage
- Holzterasse mit Handlauf
- Technikraum, Lagerraum mit Belüftungsgitter
- Sandfilteranlage MEDI\*
- stabile Metall-Eckverbindungen
- 6 Metallstützen

- Folie blau 5954030000
- Folie hellgrau 5954030001
- Folie sand 5954030002
- Folie Mosaik sand 5954030003
- Folie Mosaik blau 5954030004

## Mehr Lagerfläche

Poolzubehör und Technik sind gut versteckt in den beiden Lagerräumen unter dem Sonnendeck.



Mehr Qualität



Es ist empfehlenswert kesseldruckimprägniertes Holz (kdi) erst nach dem Austrocknen bzw. frühestens nach 12 Wochen mit Holzschutzlasur oder Holzschutzpflege zu behandeln, da noch Salzreste der Imprägnierung aus dem Holz austreten können und diese vor der Farbbehandlung entfernt werden müssen.

**NEU!**

## Pool Düfte

- Vanille Kokos** 590.0109.11.01
- Pinie** 590.0109.11.02
- Zitronengarten** 590.0109.11.03

Zubehör-Tipp

## Wärmeplane

UV-stabilisierte PE-Folie mit Luftkammern in Farbe blau, Folienstärke 380 µ; durch den Solar-Effekt kann eine zusätzliche Aufheizung des Beckenwassers erreicht werden

**Rechteckpool 1**  
590.0110.09.00

Poolfolie BLAU

**NEU!**

Poolfolie HELLGRAU

**NEU!**

Poolfolie SAND

**NEU!**

Poolfolie MOSAIK SAND

**NEU!**

Poolfolie MOSAIK BLAU





**NEU!**

**Inklusive Sonnendeck mit zwei integrierten Lagerräumen! Ideal für Pooltechnik und Zubehör!**



## Mehr Inklusiv

- » stabile Metall-Eckverbindungen
- » Sonnendeck mit Technik- & Lagerraum
- » witterungsgeschützt

## weka Massivholzpool 595 Gr. 2

- **Höhe:** 116 cm füllbar bis 103 cm
  - **Wand:** 45 mm Blockbohlen mit Nut und Feder
  - **mehr Stabilität:** durch elegante Metall-Eckverbindungen
  - **Handlaufprofil:** 70 mm breit
  - **Wasserkapazität:** 23,8 m<sup>3</sup>
  - **Ausstattung:**
    - Vlies als Folienunterlage
    - Innenfolie blau 0,6 mm stark, Designfolien 0,8mm stark
    - inkl. Technikraum und Holzterrasse
  - **Ausführung:** ① kesseldruckimprägniert/witterungsgeschützt
- Hier haben Sie die Wahl!*
- **Ausführung Poolfolie:** blau, hellgrau, sand, Mosaik sand, Mosaik blau

weka Rechteckpool 595 Gr. 2

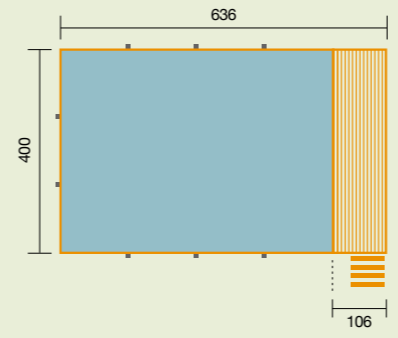

### Inklusive:

- 0,6 mm starke Innenfolie
- Vlies als Folienunterlage
- Holzterrasse mit Handlauf
- Technikraum, Lagerraum mit Belüftungsgitter
- Sandfilteranlage MEDI\*
- stabile Metall-Eckverbindungen
- 10 Metallstützen

- Folie blau 5954065000
- Folie hellgrau 5954065001
- Folie sand 5954065002
- Folie Mosaik sand 5954065003
- Folie Mosaik blau 5954065004

**weka Montageservice**  
Zum günstigen Festpreis.  
Wir sind für Sie da!



## Profis am Werk!

Sie wollen, bevor Ihr neuer Massivholzpool geliefert wird, einmal unseren Montageteam-Profis über die Schulter schauen? Selbstverständlich - in unserem neuen Pool-Video können Sie den Aufbau Schritt für Schritt mitverfolgen.

Sie wollen direkt einen Aufbauservice zu Ihrem WEKA Massivholzpool dazu buchen, dann rufen Sie uns an!

**(+49) 0395 42908-0\***  
Mo.-Fr. 8.30-18.00 Uhr  
Sa. 9.00-17.00 Uhr  
\*zum Ortstarif aus dem deutschen Festnetz

einfach einscannen



## Zubehör-Tipp



**Einhängeleiter**  
Ausführung in rostfreiem Edelstahl mit 3 Stufen, belastbar bis 150 kg  
590.0106.20.00

## Starterset „DeLuxe“ für gezielte Wasserpflege



## Zubehör-Tipp

### Wärmeplane

UV-stabilisierte PE-Folie mit Luftkammern in Farbe blau, Folienstärke 380 µ; durch den Solar-Effekt kann eine zusätzliche Aufheizung des Beckenwassers erreicht werden

**Rechteckpool 2**  
590.0110.10.00



weka Massivholzpool 593 A - 593.4040.00.00 - Kundemoto

## Mehr Inklusive

- » stabile Metall-Eckverbindungen
- » 45 mm dicke Pool-Wände
- » witterungsgeschützt

### weka Massivholzpool 593 A

- **Innen-Ø:** 397 cm · **Höhe:** 116 cm füllbar bis 103 cm
- **Wand:** 45 mm Blockbohlen mit Nut und Feder
- **mehr Stabilität:** durch elegante Metall-Eckverbindungen
- **Handlaufprofil:** 70 mm breit
- **Wasserkapazität:** 11,4 m<sup>3</sup>
- **Ausstattung:**
  - Vlies als Folienunterlage
  - Innenfolie 0,6 mm stark
- **Ausführung:** ① kesseldruckimprägniert/witterungsgeschützt



weka Massivholzpool 593 A

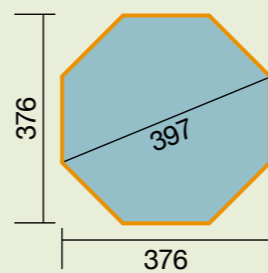

593.4040.00.00

**weka Montageservice**  
Zum günstigen Festpreis.  
Wir sind für Sie da!

## Mehr Qualität

### Metall-Eckverbindung

WEKA bietet Ihnen bei allen Swimmingpools für hohe Stabilität massive 45 mm starke Blockbohlen mit einer eleganten Metall-Eckverbindung. Die Bohlen sind passgenau verarbeitet und greifen fest ineinander.



## Zubehör-Tipp

### Abdeckplane



593 A  
590.0105.01.00

### Wärmeplane



593 A  
590.0110.01.00

### Übersteigleiter



590.0106.12.00

Ausführliche Beschreibungen und weiteres Poolzubehör finden Sie auf Seite 234.



weka Massivholzpool 593 B Gr. 2 - 593.5060.00.10 - Kundemoto - Abb. mit kostenpflichtigem Zubehör (Leiter, Sonnendeck)

## Mehr Inklusive

- » stabile Metall-Eckverbindungen
- » Technikraum mit Sandfilteranlage
- » witterungsgeschützt

### weka Massivholzpool 593 B

- **Innen-Ø:** 397 cm (Gr. 1), 500 cm (Gr. 2)
- **Höhe:** 116 cm füllbar bis 103 cm
- **Wand:** 45 mm Blockbohlen mit Nut und Feder
- **mehr Stabilität:** durch elegante Metall-Eckverbindungen
- **Handlaufprofil:** 70 mm breit
- **Wasserkapazität:** 11,4 m<sup>3</sup> (Gr. 1), 18,2 m<sup>3</sup> (Gr. 2)
- **Ausstattung:**
  - Vlies als Folienunterlage
  - Innenfolie 0,6 mm stark
  - inkl. Technikraum und Holzterrasse
  - Sandfilteranlage MEDI\*
- **Technikraum:** Durch eine Schutzhaube für die Pumpe, einen Sicherheits-Türkontakt und den Elektroverteilerkasten ist eine hohe Sicherheit gewährleistet. Bei Öffnung des Technikraums erfolgt die allpolige Stromwegschaltung der gesamten Pumpenanlage.
- **Ausführung:** ① kesseldruckimprägniert/witterungsgeschützt



## Zubehör-Tipp

### Abdeckplane

für 593 B Gr. 1  
590.0105.01.00  
für 593 B Gr. 2  
590.0105.02.00  
(nicht in Verbindung mit Toprail geeignet)

Ausführliche Beschreibungen und weiteres Poolzubehör finden Sie auf Seite 231.

### Wärmeplane

für 593 B Gr. 1  
590.0110.01.00  
für 593 B Gr. 2  
590.0110.02.00

### Toprail

593 B Gr. 1  
593.4040.30.00  
593 B Gr. 2  
593.5050.30.00

### Sonnendeck

für 593 B Gr. 1  
593.4050.20.02  
für 593 B Gr. 2  
593.5060.20.02

### Einhängeleiter

Ausführung in rostfreiem Edelstahl mit 3 Stufen, belastbar bis 150 kg  
590.0106.20.00

## Preistreffer



weka Massivholzpool 593 B

## Inklusive:

- 0,6 mm starke Innenfolie
- Vlies als Folienunterlage
- stabile Holzterrasse mit Handlauf
- Technikraum
- Sandfilteranlage MEDI\*
- stabile Metall-Eckverbindungen

**weka Montageservice**  
Zum günstigen Festpreis.  
Wir sind für Sie da!

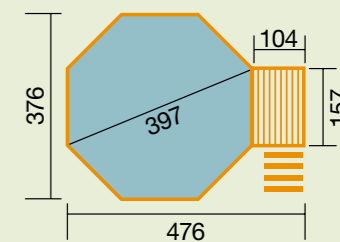

Gr. 1  
593.4050.00.10

## Sparset

## Inklusive:

- 0,6 mm starke Innenfolie
- Vlies als Folienunterlage
- stabile Holzterrasse mit Handlauf
- Technikraum
- Sandfilteranlage MEDI\*
- stabile Metall-Eckverbindungen

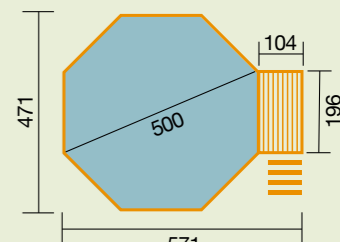

Gr. 2  
593.5060.00.10



weka Massivholzpool 594 Gr. 1 - 594.4070.00.10

## Mehr Inklusive

- » stabile Metall-Eckverbindungen
- » witterungsgeschützt
- » Technikraum

## Mehr Inklusive

- » stabile Metall-Eckverbindungen
- » Technikraum mit Sandfilteranlage
- » witterungsgeschützt



Unverbindliche Preisempfehlung:

45 mm WANDSTÄRKE

### weka Massivholzpool 593 B

- **Innen-Ø:** 500 cm · **Höhe:** 116 cm füllbar bis 103 cm
- **Wand:** 45 mm Blockbohlen mit Nut und Feder
- **mehr Stabilität:** durch elegante Metall-Eckverbindungen
- **Handlaufprofil:** 70 mm breit
- **Wasserkapazität:** 18,2 m<sup>3</sup>
- **Ausstattung:**
  - Vlies als Folienunterlage
  - Innenfolie 0,6 mm stark
  - inkl. Technikraum und Holzterrasse
- **Ausführung:** ① kesseldruckimprägniert/witterungsgeschützt

**Tipp:** Sparset siehe Seite 227



weka Massivholzpool 593 B

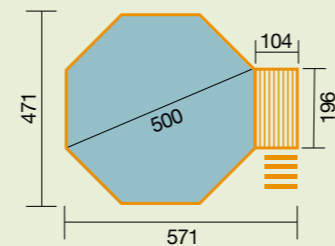

Gr. 2  
593.5060.00.00

**weka Montageservice**  
Zum günstigen Festpreis.  
Wir sind für Sie da!

45 mm WANDSTÄRKE

### weka Massivholzpool 594

- **Höhe:** 116 cm füllbar bis 103 cm
- **Wand:** 45 mm Blockbohlen mit Nut und Feder
- **mehr Stabilität:** durch elegante Metall-Eckverbindungen und 4 verzinkte Metallstützen zum Einbetonieren
- **Handlaufprofil:** 70 mm breit
- **Wasserkapazität:** 20,4 m<sup>3</sup>
- **Ausstattung:**
  - Vlies als Folienunterlage
  - Innenfolie 0,6 mm stark
  - inkl. Technikraum und Holzterrasse & Sandfilteranlage MAXI
- **Technikraum:** Durch eine Schutzhaube für die Pumpe, einen Sicherheits-Türkontakt und den Elektroverteilerkasten ist eine hohe Sicherheit gewährleistet. Bei Öffnung des Technikraums erfolgt die allpolige Stromwegschaltung der gesamten Pumpenanlage.
- **Ausführung:** ① kesseldruckimprägniert/witterungsgeschützt



weka Massivholzpool 594

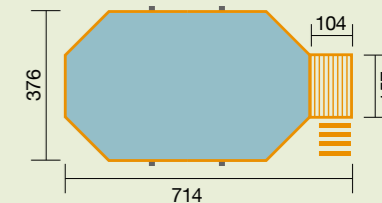

594.4070.00.10

**weka Montageservice**  
Zum günstigen Festpreis.  
Wir sind für Sie da!

## Inklusive:

- 0,6 mm starke Innenfolie
- Vlies als Folienunterlage
- stabile Holzterrasse mit Handlauf
- Technikraum
- Sandfilteranlage MAXI\*
- stabile Metall-Eckverbindungen

Mehr Qualität



Es ist empfehlenswert kesseldruckimprägniertes Holz (kdi) erst nach dem Austrocknen bzw. frühestens nach 12 Wochen mit Holzschutzlasur oder Holzschutzpflege zu behandeln, da noch Salzreste der Imprägnierung aus dem Holz austreten können und diese vor der Farbbehandlung entfernt werden müssen.

Zubehör-Tipp



**Einhängeleiter**  
Ausführung in rostfreiem Edelstahl mit 3 Stufen, belastbar bis 150 kg  
590.0106.20.00

### Abdeckplane

**593 B Gr. 2**  
590.0105.02.00  
(nicht in Verbindung mit Toprail geeignet)

### Wärmeplane

**593 B Gr. 2**  
590.0110.02.00

### Sonnendeck

**593.5060.20.02**  
(nicht für Pool 593 A geeignet)

Zubehör-Tipp

### Abdeckplane

Material PEB, gewebeverstärkt und besonders reißfest, Oberseite grün, Unterseite schwarz, eingearbeitete Ösen und Spanschnur, **nicht in Verbindung mit Toprail geeignet**

**594 Gr. 1**  
590.0105.05.00

### Toprail

**Gr. 1**  
594.4070.30.00

### Wärmeplane

UV-stabilisierte PE-Folie mit Luftkammern in Farbe blau, Folienstärke 380 µ; durch den Solar-Effekt kann eine zusätzliche Aufheizung des Beckenwassers erreicht werden

**594 Gr. 1**  
590.0110.05.00

Ausführliche Beschreibungen und weiteres Poolzubehör finden Sie auf Seite 231.



**Starter-Set „DeLuxe“**  
für gezielte Wasserpflege  
590.0109.10.00



**Mehr Inklusive**

- >> stabile Metall-Eckverbindungen
- >> 45 mm dicke Pool-Wände
- >> witterungsgeschützt

**weka Massivholzpool 594 A**

- **Höhe:** 116 cm füllbar bis 103 cm
- **Wand:** 45 mm Blockbohlen mit Nut und Feder
- **mehr Stabilität:** durch elegante Metall-Eckverbindungen und 4 verzinkte Metallstützen zum Einbetonieren
- **Handlaufprofil:** 70 mm breit
- **Wasserkapazität:** 25,6 m<sup>3</sup>
- **Ausstattung:**
  - Vlies als Folienunterlage
  - Innenfolie 0,6 mm stark
  - inkl. Technikraum und Holzterasse
- **Metall-Eckverbindungen** mit 4 verzinkten Metallstützen für noch mehr Stabilität
- **Ausführung:** ① kesseldruckimprägniert/witterungsgeschützt

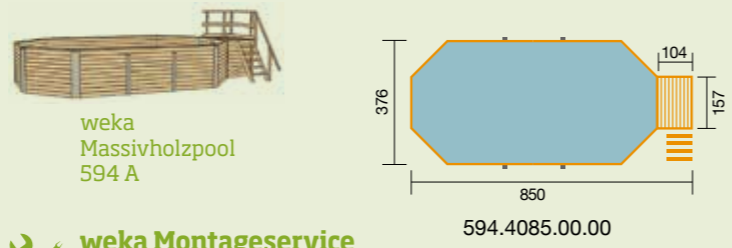

**weka Montageservice**  
Zum günstigen Festpreis. Wir sind für Sie da!

**Sparset**

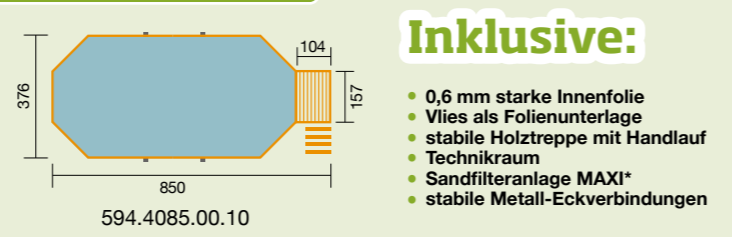

**Inklusive:**

- 0,6 mm starke Innenfolie
- Vlies als Folienunterlage
- stabile Holzterasse mit Handlauf
- Technikraum
- Sandfilteranlage MAXI\*
- stabile Metall-Eckverbindungen

**Zubehör-Tipp**

**Abdeckplane**

Material PEB, gewebeverstärkt und besonders reißfest, Oberseite grün, Unterseite schwarz, eingearbeitete Ösen und Spannschnur, **nicht in Verbindung mit Toprail geeignet**



594 A 590.0105.06.00

**Toprail**



594 A 594.4085.30.00



**Einhängeleiter**

Ausführung in rostfreiem Edelstahl mit 3 Stufen, belastbar bis 150 kg

590.0106.20.00

**Pool-Zubehör**

Für noch mehr Badespaß in Ihrem Garten



**01 Sandfilteranlage MEDI\***  
593 A und 593 B und 595  
komplett mit Filterbehälter aus Kunststoff und 4-Wege-Umschaltventil inkl. Manometer und Kesselentleerung, leistungsstarke Filterpumpe, komplett montiert auf Filterpalette, Nennspannung 230 V, Kesseldurchmesser 300 mm, Sandfüllmenge 25 kg, Pumpenleistung ca. 4 m<sup>3</sup>, inkl. Quarzsand und Montageanleitung (Anlage kann nur im Technikraum verwendet werden)

590.0102.10.00



**02 Sandfilteranlage MAXI\***  
594 und 594 A  
komplett mit Filterbehälter aus Kunststoff und 4-Wege-Umschaltventil inkl. Manometer und Kesselentleerung, leistungsstarke Filterpumpe, komplett montiert auf Filterpalette, Nennspannung 230 V, Kesseldurchmesser 520 mm, Sandfüllmenge 75 kg, Pumpenleistung ca. 10 m<sup>3</sup>, inkl. Quarzsand und Montageanleitung, inkl. Vorfilter (Anlage kann nur im Technikraum verwendet werden)

590.0102.20.00



**03 Bodenreinigungs-Set**  
für alle Größen, bestehend aus: Bodensaugerdüse, Schwimmschlauch 7,5 m und zwei Schlauchschellen

590.0107.10.00



**04 Abdeckplane**  
Material PEB, gewebeverstärkt und besonders reißfest, Oberseite grün, Unterseite schwarz, eingearbeitete Ösen und Spannschnur, **nicht in Verbindung mit Toprail geeignet**

<b>593</b> 590.0105.07.00	<b>594 Gr. 1</b> 590.0105.05.00
<b>593 A + 593 B Gr. 1</b> 590.0105.01.00	<b>594 + 594 A</b> 590.0105.06.00
<b>593 B Gr. 2</b> 590.0105.02.00	<b>595 Gr. 1</b> 590.0105.09.00 <b>595 Gr. 2</b> 590.0105.10.00



**05 Gegenstrom-Schwimmanlage**  
praktische, äußerst günstige und zuverlässige Einhängelanlage zum nachträglichen Einbau; schwenkbare Düse Ø 28 mm; Wasserfördermenge ca. 21 m<sup>3</sup>/h; Ausströmgeschwindigkeit ca. 0,8 m/s (Montage durch Elektrofachmann)

590.0201.00.10



**06 Sonnendeck für 593 B und 594**  
45 mm starke, kesseldruckimprägnierte Massivholzbohlen, 28 mm starke Abdeckung, geriffelte Bodendielen und Schutzgeländer aus Holz inklusive, rechts oder links montierbar

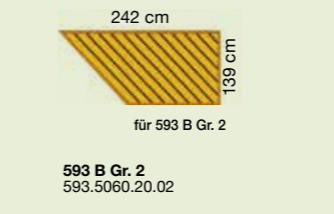
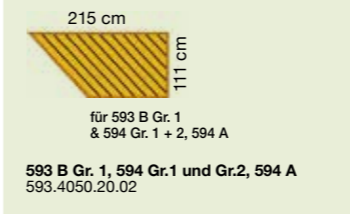

**07 Wärmeplane**  
UV-stabilisierte PE-Folie mit Luftkammern in Farbe blau, Folienstärke 380 µ; durch den Solar-Effekt kann eine zusätzliche Aufheizung des Beckenwassers erreicht werden

<b>593 A</b> 590.0110.01.00	<b>593 B Gr. 2</b> 590.0110.02.00	<b>594</b> 590.0110.05.00	<b>594 A</b> 590.0110.06.00	<b>595 Gr. 1</b> 590.0110.09.00 <b>595 Gr. 2</b> 590.0110.10.00
--------------------------------	--------------------------------------	------------------------------	--------------------------------	--



**08 Starterset „DeLuxe“**  
1 kg Chlor zur Desinfektion des Wassers, 1 l Algizid zur Algenvorbeugung, 1 l pH-Minus zur Senkung des pH-Wertes, 1 Tester pH/Chlor zur Messung des pH-Wertes, dient der gezielten Wasserpflege mit gut abgestimmter chemischer Reinigung

590.0109.10.00



**09 Übersteigleiter**  
für Beckenhöhe von 120 cm, polysterbeschichtete, graue Leiterholme aus Stahl mit 3 grauen, klappbaren Kunststoffstufen, belastbar bis 136 kg

590.0106.12.00



**10 Eihängeleiter**  
Ausführung in rostfreiem Edelstahl mit 3 Stufen, belastbar bis 150 kg

590.0106.20.00



[www.weka-holzbau.com](http://www.weka-holzbau.com)



## Noch mehr Lust auf Entspannung mit WEKA?

Dann entdecken Sie pure Wellness in unserem aktuellen Saunakatalog! Mit einem breiten Angebot an Saunen, Infrarotkabinen und passendem Zubehör wird Wohlfühlen und Relaxen ein Leichtes.



Mehr Informationen online:  
[www.weka-holzbau.com](http://www.weka-holzbau.com)