

Montageanleitung Badheizkörper mit Heizstab

EL-BAD-BHK-mHS_0421

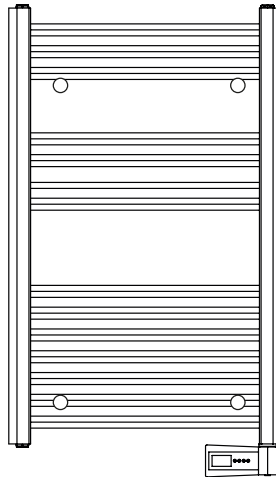

 30

(DE) Montageanleitung 2	(HU) Szerelési útmutatás 16
Garantiekarte 4/28	Garancialevél 29
Bedienung 36	Kezelés 60
(CZ) Montážní návod 5	(IT) Istruzioni per il montaggio 18
Záruční list 28	Scheda di garanzia 29
Obsluha 40	Usò 64
(ES) Instrucciones de montaje 7	(NL) Montagehandleiding 20
Tarjeta de garantía 28	Garantiekaart 29
Manejo 44	Bediening 68
(FR) Instructions de montage 9	(PL) Instrukcja montażu 22
Bon de garantie 28	Karta gwarancyjna 29
Utilisation 48	Obsługa 72
(GB) Installation instructions 11	(SI) Navodila za namestitev 24
Warranty card 13/28	Garancijski list 29
Operation 52	Upravljanje 76
(HR) Upute za montažu 14	(SK) Návod na montáž 26
Jamstveni list 28	Záručný list 29
Rukovanje 56	Obsluha 80

Montageanleitung

Sehr geehrte Kundin, sehr geehrter Kunde,
Diese Bedienungsanleitung gehört zu diesem Elektro Bad-Heizkörper (im Folgenden nur „Heizkörper“ genannt). Sie enthält wichtige Informationen zur Inbetriebnahme und Handhabung. Lesen Sie die Bedienungsanleitung, insbesondere die Sicherheitshinweise, sorgfältig durch, bevor Sie den Heizkörper einsetzen. Die Nichtbeachtung dieser Bedienungsanleitung kann zu schweren Verletzungen oder zu Schäden am Heizkörper führen. Die Bedienungsanleitung basiert auf den in der Europäischen Union gültigen Normen und Regeln. Beachten Sie im Ausland auch landesspezifische Richtlinien und Gesetze.

Bewahren Sie die Bedienungsanleitung für die weitere Nutzung auf. Wenn Sie den Heizkörper an Dritte weitergeben, geben Sie unbedingt diese Bedienungsanleitung mit.







Bestimmungsgemäßer Gebrauch

Der Heizkörper ist ausschließlich zum Heizen von Räumen und Trocknen von in Wasser gewaschenen Textilien konzipiert. Er ist ausschließlich für den Privatgebrauch bestimmt und nicht für den gewerblichen Bereich geeignet. Verwenden Sie den Heizkörper nur wie in dieser Bedienungsanleitung beschrieben. Jede andere Verwendung gilt als nicht bestimmungsgemäß und kann zu Sachschäden oder sogar zu Personenschäden führen. Der Heizkörper ist kein Kinderspielzeug.
Der Hersteller oder Händler übernimmt keine Haftung für Schäden, die durch nicht bestimmungsgemäßen oder falschen Gebrauch entstanden sind.

Sicherheitshinweise

STROMSCHLAGEGFAHR!

- Fehlerhafte Elektroinstallation oder zu hohe Netzspannung können zu elektrischem Stromschlag führen.
- Schließen Sie den Heizkörper nur an, wenn die Netzspannung der Steckdose mit der Angabe auf dem Typenschild übereinstimmt.
- Schließen Sie den Heizkörper nur an eine gut zugängliche Steckdose an, damit Sie den Heizkörper bei einem Störfall schnell vom Stromnetz trennen können.
- Schließen Sie das Heizgerät nicht in unmittelbarer Nähe einer Badewanne, einer Dusche, eines Waschbeckens oder eines Schwimmbeckens an.
- Betreiben Sie den Heizkörper nicht, wenn er sichtbare Schäden aufweist oder das Netzkabel bzw. der Netzstecker defekt ist und füllen Sie den Heizkörper nicht mit Wasser oder anderen Flüssigkeiten nach.
- Öffnen Sie das Gehäuse nicht, sondern überlassen Sie die Reparatur Fachkräften. Wenden Sie sich dazu an eine Fachwerkstatt. Bei eigenständig durchgeführten Reparaturen, unsachgemäßem Anschluss oder falscher Bedienung sind Haftungs- und Garantieansprüche ausgeschlossen.
- Bei Reparaturen dürfen nur Teile verwendet werden, die den ursprünglichen Gerätedaten entsprechen. In diesem Heizkörper befinden sich elektrische und mechanische Teile, die zum Schutz gegen Gefahrenquellen unerlässlich sind.
- Betreiben Sie den Heizkörper nicht mit einer externen Zeitschaltuhr oder einem separaten Fernwärmesystem.
- Tauchen Sie weder den Heizkörper noch das Netzkabel oder den Netzstecker in Wasser oder andere Flüssigkeiten.
- Fassen Sie den Netzstecker niemals mit feuchten Händen an.

- Ziehen Sie den Netzstecker nie am Netzkabel aus der Steckdose, sondern fassen Sie immer den Netzstecker an.
- Verwenden Sie das Netzkabel nie als Tragegriff.
- Halten Sie den Heizkörper, den Netzstecker und das Netzkabel von offenem Feuer und heißen Flächen fern.
- Verlegen Sie das Netzkabel so, dass es nicht zur Stolperfalle wird.
- Knicken Sie das Netzkabel nicht und legen Sie es nicht über scharfe Kanten.
- Wenn das Netzkabel defekt ist, muss es ersetzt werden.
- Verwenden Sie den Heizkörper nur in Innenräumen.
- Lagern Sie den Heizkörper nie so, dass er in eine Wanne fallen kann.
- Greifen Sie niemals nach einem Elektrogerät, wenn es ins Wasser gefallen ist. Ziehen Sie in einem solchen Fall sofort den Netzstecker.
- Wenn Sie den Heizkörper nicht benutzen, ihn reinigen oder wenn eine Störung auftritt, schalten Sie den Heizkörper immer aus und ziehen Sie den Netzstecker aus der Steckdose.
- Um Gefahren für Kinder vorzubeugen, muss die Unterkante des Heizkörpers mindestens 60 cm über dem Boden sein.
-  **VORSICHT** – einige Teile des Heizkörpers können sehr heiß werden und Verbrennungen verursachen. Besondere Vorsicht ist geboten, wenn Kinder und schutzbedürftige Personen anwesend sind.
-  **BESCHÄDIGUNGSGEFAHR!**
Unsachgemäßer Umgang mit dem Heizkörper kann zu Beschädigungen des Heizkörpers führen.
- Bringen Sie das Netzkabel nicht mit heißen Teilen in Berührung.
- Füllen Sie niemals Flüssigkeit in den Heizkörper.
- Tauchen Sie den Heizkörper zum Reinigen niemals in Wasser und verwenden Sie zur Reinigung keinen Dampfreiniger. Der Heizkörper kann sonst beschädigt werden.
- Verwenden Sie den Heizkörper nicht mehr, wenn die Kunststoffbauteile des Heizkörpers Risse oder Sprünge haben oder sich verformt haben. Ersetzen Sie beschädigte Bauteile nur durch passende Originalersatzteile.
- Auch bei einer sorgfältigen Produktion können scharfe Kanten entstehen. Bitte Vorsicht.
-  **LEBENS- UND UNFALLGEFAHR FÜR KLEINKINDER UND KINDER!**
Lassen Sie Kinder niemals unbeaufsichtigt mit dem Verpackungsmaterial. Es besteht Erstickengefahr.
-  **VORSICHT! VERLETZUNGSGEFAHR!**
Stellen Sie sicher, dass alle Teile unbeschädigt und sachgerecht montiert sind.
Bei unsachgemäßem Montage besteht Verletzungsgefahr. Beschädigte Teile können die Sicherheit und Funktion beeinflussen.
-  **VORSICHT WASSERSCHADEN!**
Vergewissern Sie sich vor dem Bohren, dass sich keine Rohre an der Bohrstelle befinden.
- Informieren Sie sich vor der Wandmontage über das geeignete Montagematerial für Ihre Wand. Für die Wandmontage haben wir Montagematerial beigelegt, das für übliches, festes Mauerwerk geeignet ist.
-  **VORSICHT ELEKTRISCHER SCHLAG!**
Vergewissern Sie sich vor dem Bohren, dass sich keine elektrischen Leitungen an der Bohrstelle befinden.
- Das Heizgerät darf nicht unmittelbar unterhalb einer Wandsteckdose aufgestellt werden.

- Das Gerät kann von Kindern ab 8 Jahren und von Personen mit verringerten physischen, sensorischen oder mentalen Fähigkeiten oder Mangel an Erfahrung und/oder Wissen benutzt werden, wenn sie beaufsichtigt werden oder bezüglich des sicheren Gebrauchs des Gerätes unterwiesen wurden und die daraus resultierenden Gefahren verstanden haben.
- Kinder dürfen nicht mit dem Gerät spielen.
- Reinigung und Benutzer-Wartung dürfen nicht durch Kinder ohne Beaufsichtigung durchgeführt werden.
- Wenn die Anschlussleitung dieses Gerätes beschädigt wird, muss sie durch den Hersteller, seinen Kundendienst oder einer ähnlich qualifizierte Person ersetzt werden, um Gefährdungen zu vermeiden.
- Kinder unter 3 Jahren sollten dem Gerät fernbleiben oder durchgehend beaufsichtigt werden.
- Kinder zwischen 3 und 8 Jahren sollten das Gerät nur dann ein- und ausschalten, wenn es sich in seiner vorgesehenen normalen Bedienungsposition befindet, sie beaufsichtigt werden oder bezüglich des sicheren Gebrauchs unterwiesen wurden und die daraus resultierenden Gefahren verstanden haben.
- Kinder zwischen 3 und 8 Jahren sollten das Gerät weder anschließen noch bedienen, säubern oder warten.



Entsorgung

- Entsorgen Sie die Verpackung sortenrein. Geben Sie Pappe und Karton zum Altpapier, Folien in die Wertstoffsammlung.
- **Altgeräte dürfen nicht in den Hausmüll!**
Sollte der Heizkörper einmal nicht mehr benutzt werden können, so ist jeder Verbraucher **gesetzlich verpflichtet, Altgeräte getrennt vom Hausmüll**, z. B. bei einer Sammelstelle seiner Gemeinde/seines Stadtteils, abzugeben. Damit wird gewährleistet, dass Altgeräte fachgerecht verwertet und negative Auswirkungen auf die Umwelt vermieden werden.

Technische Daten

Artikelnummer:	BHKWZ0
Rohre:	14 = 3/4/7
Versorgungsspannung:	230 V~ ±10 %; 50 Hz
Leistung:	300 W
Schutzklasse:	II
Schutzart:	IPX4
Heiztemperatur min./max.:	20–75 °C

Artikelnummer:	BHKWZ1
Rohre:	25 = 4/7/7/7
Versorgungsspannung:	230 V~ ±10 %; 50 Hz
Leistung:	500 W
Schutzklasse:	II
Schutzart:	IPX4
Heiztemperatur min./max.:	20–75 °C

Artikelnummer:	BHKWZ2
Rohre:	39 = 4/7/14/14
Versorgungsspannung:	230 V~ ±10 %; 50 Hz
Leistung:	800 W
Schutzklasse:	II
Schutzart:	IPX4
Heiztemperatur min./max.:	20–75 °C

⚠️ Erstinbetriebnahme

• ⚠️ BESCHÄDIGUNGSGEFAHR!

- Wenn Sie die Verpackung unvorsichtig mit einem scharfen Messer oder anderen spitzen Gegenständen öffnen, kann der Heizkörper schnell beschädigt werden.
- Gehen Sie beim Öffnen sehr vorsichtig vor.
- Nehmen Sie den Heizkörper und die Einzelteile aus der Verpackung.
- Prüfen Sie, ob die Lieferung vollständig ist.
- Kontrollieren Sie, ob der Heizkörper oder die Einzelteile Schäden aufweisen. Ist dies der Fall, benutzen Sie den Heizkörper nicht. Wenden Sie sich über die angegebene Serviceadresse an den Hersteller.
- Bei fehlerhafter Montage ist die Gewährleistung – insbesondere für Folgeschäden ausgeschlossen!

Bedienung

Der Heizkörper darf nicht geöffnet bzw. Flüssigkeit nachgefüllt werden, da sich bereits Anti-Frost-Flüssigkeit im Heizkörper befindet.

Reinigung und Pflege

- **⚠️ KURZSCHLUSSGEFAHR!** In das Gehäuse eingedrungenes Wasser oder andere Flüssigkeiten können einen Kurzschluss verursachen.
- Tauchen Sie den Heizkörper niemals in Wasser oder andere Flüssigkeiten.
- Achten Sie darauf, dass kein Wasser oder andere Flüssigkeiten in das Gehäuse gelangen.
- **⚠️ BESCHÄDIGUNGSGEFAHR!** Unsachgemäßer Umgang mit dem Heizkörper kann zu Beschädigungen des Heizkörpers führen.
- Verwenden Sie keine aggressiven Reinigungsmittel, Bürsten mit Metall- oder Nylonborsten sowie keine scharfen oder metallischen Reinigungsgegenstände wie Messer, harte Spachtel und dergleichen. Diese können die Oberflächen beschädigen.

Wartung

- Prüfen Sie in regelmäßigen Abständen alle Anschlüsse und Verbindungen auf Dichtheit oder sichtbaren Beschädigungen.
- Bei Undichtigkeiten oder sichtbaren Beschädigungen an dem Heizkörper oder des Netzkabels sollten diese sofort durch einen Fachmann überprüft bzw. ausgetauscht werden.

Aufbewahrung

- Alle Teile müssen vor dem Aufbewahren vollkommen trocken sein.
- Bewahren Sie den Heizkörper stets an einem trockenen Ort auf.
- Schützen Sie den Heizkörper vor direkter Sonneneinstrahlung.
- Lagern Sie den Heizkörper für Kinder unzugänglich und sicher verschlossen.

Außerbetriebnahme

Führen Sie die Demontage in umgekehrter Reihenfolge der Montageanleitung durch

① *Die Abbildungen dienen der bildlichen Darstellung, Abweichungen vom Produkt sind möglich. Technische Änderungen bleiben vorbehalten.*

GARANTIEKARTE

Die Eisl Sanitär GmbH aus Salzburg übernimmt für das von Ihnen erworbene Produkt eine Herstellergarantie gemäß den nachstehenden Garantiebedingungen. Ihre gesetzlichen Gewährleistungsansprüche aus dem Kaufvertrag mit dem Verkäufer sowie gesetzliche Rechte werden durch diese Garantie nicht eingeschränkt.

Garantiebedingungen:

1. Umfang der Garantie

Die Eisl Sanitär GmbH gewährt eine Garantie für einwandfreie, dem Zweck entsprechende Werkstoffbeschaffenheit und Werkstoffverarbeitung, fachgerechten Zusammenbau, Dichtheit und Funktion. Die Garantie gilt nur für das Land, in dem das Produkt gekauft worden ist.

Von der Garantie umfasst ist für eine reduzierte Garantiezeit von 1 Jahr die Garantie auf die Haltbarkeit nicht hochglanzverchromter Oberflächen, wie z. B. bronzierter oder farbiger Oberflächen.

Von der Garantie ausgeschlossen sind:

- Schäden durch unsachgemäße Montage, Inbetriebnahme und Behandlung
- Schäden durch äußere Einflüsse, wie z. B. Feuer, Wasser, chemische Einwirkungen
- Mechanische Beschädigung durch Unfall, Fall, oder Stoß
- Fahrlässige oder mutwillige Zerstörung
- Normale Abnutzung oder Wartungsmängel
- Schäden infolge Reparaturen durch nicht qualifizierte Personen
- Unsachgemäße Behandlung, ungenügende Pflege sowie Verwendung ungeeigneter Putzmittel
- Chemische oder mechanische Einwirkung während Transport, Lagerung, Anschluss, Reparatur und Benutzung des Produktes

2. Garantieleistung

Die Garantieleistung bezieht sich nach unserer Wahl auf die unentgeltliche Reparatur, die kostenlose Lieferung von Ersatzteilen oder eines gleichwertigen Produktes gegen Rückgabe des fehlerhaften Teils bzw. des fehlerhaften Produktes. Sollte der betreffende Typ nicht mehr hergestellt werden, behalten wir uns vor, nach eigener Wahl ein Ersatzprodukt aus unserem Sortiment zu liefern, welches dem zurückgegebenem Typ so nah wie möglich kommt.

Ersetzte Produkte oder Teile gehen in unser Eigentum über. Bei Einsendung des Produktes trägt der Käufer die Transportkosten sowie das Transportrisiko, soweit nicht zugleich ein Gewährleistungsfall nach den gesetzlichen Gewährleistungsregelungen vorliegt. In letztgenannten Fällen erstatten wir die Transportkosten.

Die Erstattung von Aufwendungen für Aus- und Einbau, Überprüfung, Forderungen nach entgangenem Gewinn und Schadenersatz sind von der Garantie ebenso ausgeschlossen, wie weitergehende Ansprüche für Schäden und Verluste gleich welcher Art, die durch das Produkt oder dessen Gebrauch verursacht wurden.

3. Geltendmachung des Garantieanspruchs

Der Garantieanspruch muss innerhalb der Garantiezeit gegenüber der Eisl Sanitär GmbH, Himmelreich 1, 5020 Salzburg unter Vorlage des Original-Kaufbeleges geltend gemacht werden.

4. Garantiezeit

Als Garantiezeit gilt grundsätzlich diejenige Dauer, die auf dem Etikett bzw. auf der Verpackung jeweils produktbezogen angegeben ist. Sollte hier keine Garantiezeit produktspezifisch ausgemittelt sein, beträgt diese grundsätzlich 2 Jahre ab Kaufdatum, wobei das Datum auf dem Kaufbeleg maßgeblich ist. Ausnahme: Haltbarkeit jedweder hochglanzverchromten Oberfläche, wie bspw. bronzierte oder farbige Oberflächen, hierfür beträgt die Garantiezeit 1 Jahr, maßgeblich ist auch hier das Datum auf dem Kaufbeleg. Durch Garantieleistungen wird die Garantiezeit für das Produkt weder verlängert noch erneuert. Garantieleistungen hemmen auch die Gewährleistungszeit nicht, wenn nicht zugleich ein Gewährleistungsfall nach Maßgabe der gesetzlichen Bestimmungen neben den weiteren gesetzlichen Voraussetzungen für eine Hemmung vorliegt.

5.

Für diese Garantie gilt deutsches Recht unter Ausschluss des Übereinkommens der Vereinten Nationen über Verträge über den internationalen Warenkauf (CISG).

6. Salvatorische Klausel

Sollte eine Bestimmung dieser Regelungen ganz oder teilweise rechtsunwirksam oder undurchführbar sein oder werden, oder sollten die Parteien versehentlich eine Regelung in Bezug auf einen Punkt dieses Vertrages nicht getroffen haben, so wird die Geltung der übrigen Bestimmungen dieses Vertrages hierdurch nicht berührt. An die Stelle der unwirksamen oder undurchführbaren Bestimmung oder an die Stelle der Vertragslücke tritt eine wirksame oder durchführbare Bestimmung, die dem Sinn und Zweck der ungültigen bzw. undurchführbaren Bestimmung am nächsten kommt. Im Falle einer Lücke gilt diejenige Bestimmung als vereinbart, die dem entspricht, was dem Sinn und Zweck dieses Vertrages vereinbart worden wäre, hätte man die Angelegenheit von vorneherein bedacht. Dies gilt auch dann, wenn die Unwirksamkeit einer Bestimmung auf einem in diesen Vertrag normierten Maß der Leistung oder Zeit beruht. In einem solchen Fall tritt ein dem Gewollten möglichst nahe kommendes rechtlich zulässiges Maß der Leistung oder Zeit an die Stelle des Vereinbarten.

Diese Garantiekarte ist nur gültig mit dem dazugehörigen Original-Kaufbeleg.

Service-Adresse

Eisl
Hullerweg 1
D-49134 Wallenhorst
Tel.: +49 (0) 54 07 / 87 07-0
info@eisl.at
www.eisl.at

Montážní návod

Vážení zákazníci,
tento návod k použití patří k tomuto elektrickému koupelnovému topnému tělesu (dále jen „topné těleso“). Obsahuje důležité informace ke zprovoznění a manipulaci. Před použitím topného tělesa si pozorně přečtěte návod k použití, zejména bezpečnostní pokyny. Nedodržování tohoto návodu k použití může vést k těžkým poraněním nebo poškození topného tělesa. Návod k použití se opírá o normy a ustanovení platná v Evropské unii. V zahraničí dodržujte směrnice a zákony platné v dané zemi. Návod k použití uschovejte pro další použití. Budete-li topné těleso předávat třetí osobě, bezpodmínečně přiložte tento návod k použití.







Použití v souladu s určením

Topné těleso je koncipováno výhradně jen k vytápění prostor a sušení textilii praných ve vodě. Je určeno pouze pro soukromé použití a není vhodné pro komerční oblast. Topné těleso používejte jen tak, jak je to popsáno v tomto návodu k použití. Každé jiné použití platí za použití k neurčenému účelu a může vést k věcným škodám nebo dokonce i k poranění osob. Topné těleso není hračkou pro děti. Výrobce nebo prodejce neručí za škody, které vznikly při použití, které není v souladu s určením, nebo při nesprávném použití.

Bezpečnostní pokyny

NEBEZPEČÍ ÚRAZU ELEKTRICKÝM PROUDEM!

- Chybná elektroinstalace nebo příliš vysoké síťové napětí mohou vést k úrazu elektrickým proudem.
- Topné těleso připojte jen tehdy, když síťové napětí zásuvky souhlasí s údaji na typovém štítku.
- Topné těleso připojte jen k dobře přístupné zásuvce, abyste ho mohli v případě poruchy rychle odpojit od elektrické sítě.
- Topné těleso nepřipojujte v bezprostřední blízkosti vany, sprchy, umyvadla nebo bazény.
- Topné těleso nepoužívejte, jestliže vykazuje viditelná poškození nebo je poškozený síťový kabel, popř. síťová zástrčka a nedoplňte jej vodou nebo jinými kapalinami.
- Kryt neotevírejte, opravu přenechte odborníkům. Obratě se proto na odborný servis. U svévolně provedených oprav, neodborného připojení nebo nesprávného používání jsou vyloučeny nároky vyplývající ze záruky a ručení.
- Při opravách používejte jen náhradní díly, které odpovídají původním parametrům přístroje. V tomto topném tělese se nachází elektrické a mechanické díly, které jsou nezbytné k ochraně před zdroji nebezpečí.
- Topné těleso nepoužívejte s externím časovým spínačem nebo samostatným systémem dálkového ovládání.
- Topné těleso, síťový kabel nebo síťovou zástrčku neponořujte do vody či jiných kapalin.
- Na síťovou zástrčku nikdy nesahejte vlhkými rukama.
- Nikdy síťovou zástrčku nevytahujte ze zásuvky za kabel, ale vždy uchopte přímo síťovou zástrčku.
- Síťový kabel nepoužívejte jako držadlo.
- Topné těleso, síťovou zástrčku a kabel udržujte mimo dosah otevřeného ohně a horkých ploch.
- Síťový kabel položte tak, aby o něj nikdo nemohl zakopnout.
- Síťový kabel nezalamujte a nepřehýbejte přes ostré hrany.
- Je-li síťový kabel poškozený, musíte jej vyměnit.

- Topné těleso používejte jen ve vnitřních prostorech.
- Topné těleso nikdy neskladujte tak, aby mohlo spadnout do vody.
- Nikdy nesahejte na elektrický přístroj, jestliže spadl do vody. V takovém případě okamžitě vytáhněte síťový konektor ze zásuvky.
- Nebudete-li topné těleso používat, umyjte jej nebo v případě poruchy jej vždy vypněte nebo vytáhněte síťovou zástrčku ze zásuvky.
- K prevenci ohrožení dětí musí být spodní hrana topného tělesa umístěna minimálně 60 cm nad podlahou.
-  **OPATRNĚ** – některé díly topného tělesa mohou být velmi horké a způsobit popálení. Zvláštní pozornost je třeba věnovat přítomnosti dětí a zranitelných osob.
-  **NEBEZPEČÍ POŠKOZENÍ!**
Neodborná manipulace s topným tělesem může vést k jeho poškození.
- Síťový kabel se nesmí dostat do kontaktu s horkými díly.
- Nikdy nelijte kapalinu do topného tělesa.
- Za účelem mytí neponořujte topné těleso do vody a k čištění nepoužívejte parní čistič. V opačném případě může dojít k poškození topného tělesa.
- Topné těleso nepoužívejte, jestliže plastové díly topného tělesa vykazují trhliny či praskliny nebo došlo k jejich deformaci. Poškozené díly vždy nahraďte jen vhodnými originálními náhradními díly.
- Také u pečlivé výroby mohou vznikat ostré hrany. Opatrně prosím.
-  **OHROŽENÍ ŽIVOTA A NEBEZPEČÍ ÚRAZU BATOLAT A DĚTÍ!**
Děti nikdy nenechávejte bez dozoru, aby si nemohly hrát s obalovým materiálem. Hrozí nebezpečí udušení.
-  **OPATRNĚ NEBEZPEČÍ PORANĚNÍ!**
Přesvědčte se, zda jsou všechny díly v pořádku a správně namontované.
Při nesprávné montáži hrozí nebezpečí poranění. Poškozené díly mohou ovlivnit bezpečnost a funkci.
-  **POZOR NA POŠKOZENÍ VODOU!**
Před vrtním se přesvědčte, zda se trubky nenacházejí na místě vrtní.
- Před montáží na stěnu se informujte o vhodném montážním materiálu pro vaši stěnu. Pro montáž na stěnu jsme přiložili montážní materiál, který je vhodný pro obvyklé, pevné zdvo.
-  **OPATRNĚ, NEBEZPEČÍ ÚRAZU ELEKTRICKÝM PROUDEM!**
Před vrtním se přesvědčte, zda se elektrická vedení nenacházejí na místě vrtní.
- Topné těleso nesmíte instalovat bezprostředně pod nástěnnou zásuvkou.
- Přístroj mohou používat děti od 8 let i osoby se sníženými fyzickými, smyslovými nebo duševními schopnostmi nebo osoby bez patřičných zkušeností a nebo znalostí, pokud nad nimi bude mít dozor znalá osoba nebo byly poučeny v bezpečném používání přístroje a pochopily možná nebezpečí vyplývající z používání přístroje.
- Děti si nesmí s přístrojem hrát.
- Čištění a uživatelskou údržbu by neměly provádět děti bez dozoru.
- Je-li přípojovací vedení tohoto přístroje poškozeno, musí být vyměněno výrobcem, jeho zákaznickým servisem nebo podobně kvalifikovanou osobou, aby nedošlo k ohrožení.
- Děti mladší 3 let by se měly zdržovat mimo dosah přístroje nebo by měly být pod dozorem.

- Děti mezi 3 a 8 rokem by měly zapínat a vypínat přístroj jen tehdy, pokud je v plánované normální provozní poloze, pokud jsou pod dohledem nebo byly poučeny o jeho bezpečném používání a rozumějí z toho vyplývajícím nebezpečím.
- Děti mezi 3 a 8 rokem by neměly přístroj připojovat, obsluhovat, čistit nebo udržovat.



Likvidace

- Obal zlikvidujte podle materiálu. Lepenku a karton do starého papíru, fólie do sběrného dvora.
- **Staré přístroje nepředstavují domovní odpad!** Pokud byste topné těleso přestali jednou používat, tak je každý spotřebitel **ze zákona povinen oddělit stará zařízení od domovního odpadu**, odevzdat je např. na sběrném místě v obci/městské části. Tím je zajištěno, že budou staré přístroje odborně recyklovány a bude zabráněno negativním účinkům na životní prostředí.

Technické parametry

Číslo výrobku:	BHKWZ0
Trubky:	14 = 3/4/7
Napájecí napětí:	230 V~ ±10 %; 50 Hz
Výkon:	300 W
Třída ochrany:	II
Krytí:	IPX4
Topná teplota min./max.:	20–75 °C

Číslo výrobku:	BHKWZ1
Trubky:	25 = 4/7/7/7
Napájecí napětí:	230 V~ ±10 %; 50 Hz
Výkon:	500 W
Třída ochrany:	II
Krytí:	IPX4
Topná teplota min./max.:	20–75 °C

Číslo výrobku:	BHKWZ2
Trubky:	39 = 4/7/14/14
Napájecí napětí:	230 V~ ±10 %; 50 Hz
Výkon:	800 W
Třída ochrany:	II
Krytí:	IPX4
Topná teplota min./max.:	20–75 °C

První uvedení do provozu

- **NEBEZPEČÍ POŠKOZENÍ!** Pokud obal neopatrně otevřete ostrým nožem nebo jinými špičatými předměty, může dojít k rychlému poškození topného tělesa.
- Při otvírání postupujte velmi opatrně.
- Z obalu vyjměte topné těleso a jednotlivé díly.
- Zkontrolujte, zda je dodávka kompletní.
- Zkontrolujte, zda topné těleso nebo jednotlivé díly nevykazují nějaké poškození. V případě poškození nepoužívejte topné těleso. Obratle na výrobce prostřednictvím uvedených servisních adresy.
- U chybné montáže je vyloučeno plnění záruky, zejména pro následné škody!

Obsluha

Topné těleso nesmíte otvírat, popř. do něho dolívat kapalinu, protože se v topném tělese již nachází nemrznoucí kapalina.

Čištění a péče

- **NEBEZPEČÍ ZKRATU!** Voda nebo jiné kapaliny, které se dostaly do krytu, mohou způsobit zkrat.
- Topné těleso nikdy neponořujte do vody či jiných kapalin.
- Dbejte, aby se do krytu nedostala žádná voda nebo jiné kapaliny.
- **NEBEZPEČÍ POŠKOZENÍ!** Neodborná manipulace s topným tělesem může vést k jeho poškození.
- Nepoužívejte agresivní čisticí prostředky, kartáče s kovovými nebo nylonovými štětinami i ostré nebo kovové čisticí předměty, jako jsou nože, tvrdé špachtle apod. Tyto mohou poškodit povrch.

Údržba

- V pravidelných intervalech zkontrolujte u všech přípojek a spojů těsnost nebo viditelná poškození.
- U netěsností nebo viditelných poškození topného tělesa nebo síťového kabelu by měly být tyto okamžitě prohlédnuty odborníkem, popř. vyměněny.

Uchování

- Všechny díly musí být před uložením úplně suché.
- Topné těleso vždy uchovávejte na suchém místě.
- Topné těleso chraňte před přímým slunečním zářením.
- Topné těleso skladujte tak, aby k němu neměly děti přístup a bylo bezpečně uzamknuté.

Vyřazení z provozu

Demontáž proveďte v obráceném pořadí než montáž.

 *Obrázky jsou použity pro ilustrační účely, jsou možné odchylky od vašeho výrobku. Technické změny zůstávají vyhrazeny.*

Instrucciones de montaje

Estimados cliente y cliente:

Este manual de instrucciones es de este radiador eléctrico de baño (en lo sucesivo, denominado solamente «radiador»). El manual contiene información importante sobre la puesta en marcha y la manipulación. Lea detenidamente el manual de instrucciones, en especial, las indicaciones de seguridad antes de utilizar el radiador. El incumplimiento de este manual de instrucciones puede provocar lesiones graves o daños en el radiador. El manual de instrucciones se basa en las normas y reglas válidas en la Unión Europea. En el extranjero, cumpla también las directrices y leyes específicas del país.

Conserve el manual de instrucciones para su posterior uso. Si usted cede el radiador a terceros, debe entregar obligatoriamente este manual de instrucciones.

Uso conforme al empleo previsto







El radiador ha sido concebido para únicamente para la calefacción de estancias y el secado de prendas textiles lavadas en agua. Está concebido únicamente para el uso privado y no es apto para el ámbito comercial.

Utilice el radiador solo como se describe en este manual de instrucciones. Cualquier otro uso se considera no conforme al empleo previsto y puede provocar daños materiales o incluso personales. El radiador no es ningún juego de niños. El fabricante o distribuidor no asume ninguna responsabilidad por los daños causados por un uso erróneo o no conforme al empleo previsto.

Indicaciones de seguridad

¡PELIGRO DE DESCARGA ELÉCTRICA!

- Una instalación eléctrica defectuosa o una tensión de red demasiado elevada pueden provocar una descarga eléctrica.
- Conecte el radiador solo cuando la tensión nominal de la caja de enchufe coincida con los datos de la placa de características.
- Conecte el radiador solo en una caja de enchufe que sea de fácil acceso para poder desconectar rápidamente el radiador de la red eléctrica en caso de avería.
- No conecte el radiador cerca de una bañera, una ducha, un lavamanos o una piscina.
- No ponga el radiador en funcionamiento si presenta daños visibles o el cable o enchufe de red presentan desperfectos ni rellene el radiador con agua u otros líquidos.
- No abra la carcasa y encargue su reparación a un especialista. Para ello, diríjase a un taller especializado. En caso de reparaciones realizadas por iniciativa propia, conexión errónea o manejo erróneo se descartan los derechos de responsabilidad y garantía.
- Para las reparaciones deben utilizarse únicamente las piezas que se corresponden con los datos originales del aparato. En este radiador hay piezas eléctricas y mecánicas indispensables para proteger contra fuentes de peligro.
- No ponga en funcionamiento el radiador con un temporizador externo o un sistema de telegestión independiente.
- No sumerja el radiador ni el cable o enchufe de red en agua u otros líquidos.
- Nunca toque el enchufe de red con las manos húmedas.
- Nunca retire el enchufe de red de la caja de enchufe tirando del cable. Agarre el enchufe de red para hacerlo.

- No utilice el cable de red como asa de transporte.
- Mantenga el radiador, enchufe y cable de red alejados de llamas abiertas y superficies calientes.
- Coloque el cable de red de modo que no represente un peligro de tropiezo.
- No doble el cable de red y no lo tienda sobre bordes afilados.
- Si el cable de red presenta desperfectos, debe sustituirse.
- Utilice el radiador solo en estancias interiores.
- No ponga el radiador de modo que pueda caer en la bañera.
- Nunca toque un aparato eléctrico que haya caído en el agua. En dicho caso, desconecte el enchufe de red sin demora.
- Cuando usted no utilice el radiador, lo limpie o cuando se produzca una vería, apague siempre el radiador y saque el enchufe de red de la caja de enchufe.
- Para evitar peligros para los niños, el borde inferior del radiador debe estar como mínimo a 60 cm del suelo.
-  **PRECAUCIÓN** – algunas piezas del radiador pueden calentarse mucho y provocar quemaduras. Se ruega tener especial precaución si hay niños o personas que necesitan de protección.
-  **¡PELIGRO DE DESPERFECTOS!**
La manipulación inadecuada del radiador puede provocar desperfectos en el mismo.
- Evite que el cable de red entre en contacto con piezas calientes.
- Nunca llene el radiador con líquido.
- Nunca sumerja el radiador en agua para limpiarlo ni utilice ningún limpiador a vapor. De lo contrario, puede provocar desperfectos en el radiador.
- Deje de utilizar el radiador si sus componentes tienen grietas o roturas o si se han deformado. Sustituya los componentes con desperfectos únicamente por piezas de recambio originales.
- Aún con una cuidadosa producción pueden generarse cantos filosos. Por favor, precaución.
-  **¡PELIGRO DE ACCIDENTES Y MUERTE PARA NIÑOS Y NIÑOS PEQUEÑOS!**
Jamás deje a niños sin vigilancia con el material de embalaje. Existe peligro de asfixia.
-  **¡PRECAUCIÓN! ¡PELIGRO DE LESIONES!**
Asegúrese de que todas las piezas estén impecables y correctamente montadas.
En caso de montaje indebido, existe peligro de lesiones. Piezas dañadas pueden afectar la seguridad y el funcionamiento.
-  **¡PRECAUCIÓN, DAÑOS CAUSADOS POR EL AGUA!**
Antes de taladrar, asegúrese de que no haya tubos en el lugar donde vaya a taladrar.
- Antes del montaje en pared, infórmese sobre el material de montaje adecuado para su pared. Suministramos material de montaje para pared adecuado para mampostería convencional.
-  **¡PRECAUCIÓN, DESCARGA ELÉCTRICA!**
Antes de taladrar, asegúrese de que no haya conductos eléctricos en el lugar donde vaya a taladrar.
- El radiador no debe emplazarse directamente debajo de una caja de enchufe de pared.
- El aparato puede ser utilizado por niños de 8 años en adelante y por personas con capacidades físicas, sensoriales o mentales reducidas o con falta de experiencia o

conocimiento, siempre y cuando lo hagan bajo supervisión y hayan comprendido los peligros que podrían aparecer.

- Los niños no deben jugar con el aparato.
- La limpieza y el mantenimiento a nivel de usuario no deben ser realizados por niños sin supervisión.
- Si el cable de conexión de este aparato sufre desperfectos, este debe ser sustituido por el fabricante, su asistencia al cliente o una persona con cualificación similar con el fin de evitar riesgos.
- Los niños de menos de 3 años deben mantenerse alejados del aparato o estar supervisados en todo momento.
- Los niños de entre 3 y 8 años pueden encender y apagar el aparato cuando este se encuentre en su posición de control normal prevista, siempre y cuando lo hagan bajo supervisión o se les haya enseñado su uso seguro y hayan comprendido los peligros que podrían aparecer.
- Los niños de entre 3 y 8 años no deben conectar ni manejar el aparato, como tampoco limpiarlo ni someterlo a mantenimiento.



Eliminación

- Elimine el embalaje por clases de material. Elimine el cartón en el contenedor de papel usado, las láminas en contenedor para materiales reciclables.
- **¡Los aparatos viejos no deben echarse en la basura doméstica!**
Si el radiador no se va a utilizar más, el consumidor está **obligado por ley a desechar los aparatos viejos aparte de la basura doméstica**, p. ej., llevarlos a un punto de recogida de su barrio o localidad. De este modo, se garantiza que los aparatos antiguos se reciclan adecuadamente y evitan impactos negativos en el medio ambiente.

Datos técnicos

Referencia: BHKWZ0
Tubos: 14 = 3/4/7
Tensión de alimentación: 230 V~ ±10 %; 50 Hz
Potencia: 300 W
Clase de protección: II
Tipo de protección: IPX4
Temperatura de calefacción mín./máx.: 20–75 °C

Referencia: BHKWZ1
Tubos: 25 = 4/7/7/7
Tensión de alimentación: 230 V~ ±10 %; 50 Hz
Potencia: 500 W
Clase de protección: II
Tipo de protección: IPX4
Temperatura de calefacción mín./máx.: 20–75 °C

Referencia: BHKWZ2
Tubos: 39 = 4/7/14/14
Tensión de alimentación: 230 V~ ±10 %; 50 Hz
Potencia: 800 W
Clase de protección: II
Tipo de protección: IPX4
Temperatura de calefacción mín./máx.: 20–75 °C

⚠ Primera puesta en servicio

• ⚠ ¡PELIGRO DE DESPERFECTOS!

- Si usted abre el embalaje sin precaución con un cuchillo afilado u otros objetos afilados, puede provocar desperfectos rápidamente en el radiador.
- Al abrir el embalaje, proceda con precaución.
- Saque el radiador y cada una de las piezas del embalaje.
- Compruebe que el volumen de suministro esté completo.
- Inspeccione el radiador y cada una de las piezas por si presentan desperfectos. En caso afirmativo, no utilice el radiador. Diríjase al fabricante en la dirección de asistencia técnica indicada.
- En caso de montaje erróneo la garantía; especialmente para daños colaterales está descartada!

Manejo

El radiador no debe abrirse ni rellenarse con líquidos, pues en su interior ya lleva líquido anticongelante.

Limpieza y cuidado

- ⚠ ¡PELIGRO DE CORTOCIRCUITO! El agua u otros líquidos que penetren en la carcasa puede provocar un cortocircuito.
- Nunca sumerja el radiador en agua u otros líquidos.
- Preste atención a que no penetre agua ni otros líquidos en la carcasa.
- ⚠ ¡PELIGRO DE DESPERFECTOS! La manipulación inadecuada del radiador puede provocar desperfectos en el mismo.
- No emplee ningún detergente agresivo, cepillo con cerdas metálicas o de nailon ni ningún otro objeto de limpieza metálico o afilado como cuchillos, espátulas duras y similares. Estos pueden dañar las superficies.

Mantenimiento

- Compruebe a intervalos periódicos la estanqueidad de todas las conexiones y empalmes o si estos presentan desperfectos visibles.
- En caso de fugas o desperfectos visibles en el radiador o cable de red, un especialista debe examinarlos o sustituirlos de inmediato.

Almacenamiento

- Todas las piezas deben estar completamente secas antes del almacenamiento.
- Almacene el radiador siempre en un lugar seco.
- Proteja el radiador de la radiación solar directa.
- Guarde el radiador en un lugar no accesible para los niños y bien cerrado.

Puesta fuera de servicio

Realice el desmontaje en el orden inverso a las instrucciones de montaje

① Las ilustraciones se utilizan a modo de ejemplo gráfico, por lo que es posible que el producto que se muestra difiera del producto en sí. Reservado el derecho a realizar modificaciones técnicas.

Instructions de montage

Chère cliente, cher client,

Ce manuel d'utilisation appartient à ce radiateur de salle de bain électrique (ci-après désigné par « radiateur »). Il contient des informations importantes relatives à sa mise en service et son utilisation. Lisez attentivement le manuel d'utilisation, en particulier les consignes de sécurité, avant d'utiliser le radiateur. Le non-respect de ce manuel d'utilisation peut provoquer de graves blessures ou des dommages sur le radiateur. Le manuel d'utilisation est basé sur les normes et réglementations applicables dans l'Union européenne. Respectez également les directives et les lois spécifiques à chaque pays étranger. Conservez le manuel d'utilisation pour une utilisation ultérieure. Si vous cédez le radiateur à un tiers, remettez-lui impérativement ce manuel d'utilisation.

Utilisation conforme

Le radiateur est conçu exclusivement pour le chauffage de pièces et le séchage de linge lavé à l'eau. Il est destiné exclusivement à un usage privé et n'est pas adapté à une application commerciale.







Utilisez le radiateur uniquement de la manière indiquée dans ce manuel d'utilisation. Toute autre utilisation est considérée comme non conforme et peut entraîner des dommages matériels ou même corporels. Le radiateur n'est pas un jouet. Le fabricant ou revendeur décline toute responsabilité pour les dommages qui découlent d'une utilisation non conforme ou incorrecte.

Consignes de sécurité

DANGER PAR ÉLECTROCUTION !

Une installation électrique défectueuse ou une surtension peut entraîner une électrocution.

- Raccordez le radiateur uniquement si la tension d'alimentation de la prise correspond à celle indiquée sur la plaque signalétique.
- Branchez le radiateur uniquement sur une prise facilement accessible afin de pouvoir débrancher rapidement le radiateur en cas de dysfonctionnement.
- Ne raccordez pas le radiateur à proximité directe d'une baignoire, d'une douche, d'un lavabo ou d'un bassin.
- Ne faites pas fonctionner le radiateur s'il présente des dommages visibles ou si le câble d'alimentation ou la fiche mâle est défectueux, et ne remplissez pas le radiateur avec de l'eau ou d'autres liquides.
- N'ouvrez pas le carter, faites réparer le radiateur par des professionnels. Adressez-vous pour cela à un atelier spécialisé. Les droits à la garantie sont exclus en cas de réparations effectuées de votre propre chef, de raccordement non conforme ou d'utilisation incorrecte.
- En cas de réparations, seules des pièces correspondant aux données de l'appareil d'origine doivent être utilisées. Ce radiateur contient des pièces électriques et mécaniques qui sont essentielles pour la protection contre les sources de danger.
- Ne faites pas fonctionner le radiateur avec une minuterie externe ou un système de commande à distance séparé.
- Ne plongez pas le radiateur, le câble d'alimentation ou la fiche mâle dans l'eau ou d'autres liquides.
- Ne touchez jamais la fiche mâle avec les mains mouillées.
- Débranchez toujours la fiche mâle en la tenant, jamais en tirant sur le câble d'alimentation.

- N'utilisez jamais le câble d'alimentation comme poignée de transport.
- Tenez le radiateur, la fiche mâle et le câble d'alimentation à distance des flammes et des surfaces chaudes.
- Posez le câble d'alimentation de manière à ce qu'il ne représente pas de risque de trébuchement.
- Ne pliez pas le câble d'alimentation et ne le posez pas sur des bords coupants.
- Si le câble d'alimentation est défectueux, il doit être remplacé.
- Utilisez le radiateur uniquement à l'intérieur.
- Installez le radiateur en veillant à ce qu'il ne puisse pas tomber dans une baignoire.
- Ne touchez jamais un appareil électrique s'il est tombé dans l'eau. Dans ce cas, débranchez immédiatement la fiche mâle.
- Si vous n'utilisez pas le radiateur, nettoyez-le. En cas de dysfonctionnement, éteignez toujours le radiateur et débranchez la fiche mâle de la prise.
- Afin d'éviter tout danger pour les enfants, le bord inférieur du radiateur doit se trouver au minimum à 60 cm au-dessus du sol.
-  **ATTENTION** – certaines pièces du radiateur peuvent devenir très chaudes et causer des brûlures. Soyez extrêmement vigilant en présence d'enfants et de personnes vulnérables.
-  **RISQUE DE DOMMAGE !**
Une utilisation non conforme du radiateur peut entraîner des dommages sur le radiateur.
- Ne mettez pas le câble d'alimentation au contact de pièces chaudes.
- Ne remplissez jamais le radiateur avec du liquide.
- Ne plongez jamais le radiateur dans l'eau pour le nettoyer et n'utilisez pas de nettoyeur à vapeur. Le radiateur risque sinon d'être endommagé.
- N'utilisez plus le radiateur lorsque des pièces en plastique du radiateur présentent des fissures ou des fêlures ou si elles se sont déformées. Remplacez les pièces endommagées uniquement par des pièces de rechange d'origine.
- Malgré tout le soin apporté à la fabrication du produit, les bords peuvent être coupants. Prudence.
-  **RISQUE D'ACCIDENT ET DANGER DE MORT POUR LES ENFANTS !**
Ne laissez jamais des enfants sans surveillance avec le matériel d'emballage. Risque d'étouffement.
-  **ATTENTION ! RISQUE DE BLESSURE !**
Assurez-vous que toutes les pièces sont en bon état et montées de manière conforme. En cas de montage non conforme, il y a un risque de blessures. Des pièces endommagées peuvent perturber la sécurité et le fonctionnement.
-  **RISQUE DE DÉGÂTS DES EAUX !**
Assurez-vous avant le perçage qu'il n'y a pas de canalisations au niveau du point de perçage.
- Avant le montage sur le mur, renseignez-vous sur le matériel de montage approprié pour votre mur. Pour le montage mural, nous fournissons le matériel de montage qui convient aux murs durs classiques.
-  **RISQUE DE CHOC ÉLECTRIQUE !**
Assurez-vous avant le perçage qu'il n'y a pas de câbles électriques au niveau du point de perçage.
- Le radiateur ne doit pas être installé juste en dessous d'une prise murale.
- L'appareil peut être utilisé par des enfants âgés de plus de 8 ans et des personnes avec des capacités physiques, senso-

rielles ou mentales réduites ou un manque d'expérience et/ou de connaissances, s'ils sont sous surveillance ou s'ils ont été formés à l'utilisation conforme de l'appareil et s'ils ont compris les dangers qui en résultent.

- Les enfants ne doivent pas jouer avec l'appareil.
- Le nettoyage et l'entretien par l'utilisateur ne doivent pas être réalisés par des enfants sans surveillance.
- Lorsque le câble de raccordement est endommagé, il doit être remplacé par le fabricant, son service après-vente ou une personne avec des qualifications équivalentes afin d'éviter des dangers.
- Les enfants âgés de moins de 3 ans doivent rester à distance de l'appareil ou être surveillés en permanence.
- Les enfants entre 3 et 8 ans peuvent mettre en marche et éteindre l'appareil uniquement si celui-ci se trouve dans une position de fonctionnement normale, s'ils sont surveillés ou s'ils ont reçu des consignes pour une utilisation en toute sécurité et s'ils ont compris les dangers qui en résultent.
- Les enfants entre 3 et 8 ans ne doivent pas raccorder, utiliser, nettoyer ou réparer l'appareil.



Élimination

- Triez l'emballage avant de l'éliminer. Jetez le carton avec le papier et les films avec les déchets recyclables.
- **⚠ Les appareils usagés ne doivent pas être jetés dans les ordures ménagères !**

Si le radiateur ne peut plus être utilisé, chaque consommateur a alors l'**obligation légale de jeter les appareils usagés séparément des ordures ménagères**, par ex. dans le centre de tri de sa commune/ville. Cela permet ainsi de garantir le recyclage approprié des appareils usagés et d'éviter des effets néfastes sur l'environnement.

Caractéristiques techniques

Numéro d'article :	BHKWZ0
Tuyaux :	14 = 3/4/7
Tension d'alimentation :	230 V ~ ±10 %; 50 Hz
Puissance :	300 W
Classe de protection :	II
Indice de protection :	IPX4
Température de chauffe min./max. :	20–75 °C

Numéro d'article :	BHKWZ1
Tuyaux :	25 = 4/7/7/7
Tension d'alimentation :	230 V ~ ±10 %; 50 Hz
Puissance :	500 W
Classe de protection :	II
Indice de protection :	IPX4
Température de chauffe min./max. :	20–75 °C

Numéro d'article :	BHKWZ2
Tuyaux :	39 = 4/7/14/14
Tension d'alimentation :	230 V ~ ±10 %; 50 Hz
Puissance :	800 W
Classe de protection :	II
Indice de protection :	IPX4
Température de chauffe min./max. :	20–75 °C

⚠ Première mise en service

• ⚠ RISQUE DE DOMMAGE !

- Lorsque vous ouvrez l'emballage avec un couteau aiguisé ou d'autres objets pointus sans faire attention, le radiateur peut facilement être endommagé.
- Ouvrez l'emballage avec le plus grand soin.
- Retirez le radiateur et les pièces de l'emballage.
- Vérifiez que la livraison est complète.
- Contrôlez si le radiateur ou les pièces présentent des dommages. Si cela est le cas, n'utilisez pas le radiateur. Contactez le fabricant à l'adresse du service client indiquée.
- Un montage non conforme entraîne la perte de la garantie et exclut en particulier les dommages consécutifs !

Utilisation

Le radiateur ne doit pas être ouvert et rempli avec du liquide, car il contient déjà du liquide antigel.

Nettoyage et entretien

- **⚠ Risque de court-circuit !** L'eau ou tout autre liquide qui pénètre dans le boîtier peut causer un court-circuit.
- Ne plongez jamais le radiateur dans l'eau ou d'autres liquides.
- Veillez à ce que l'eau ou tout autre liquide ne pénètre pas dans le boîtier.
- **⚠ RISQUE DE DOMMAGE !** Une utilisation non conforme du radiateur peut entraîner des dommages sur le radiateur.
- N'utilisez pas de produits nettoyants agressifs, de brosses avec des poils métalliques ou en nylon ainsi que d'objets de nettoyage coupants ou métalliques comme des couteaux, des spatules dures ou outils similaires. Ils peuvent endommager les surfaces.

Maintenance

- Vérifiez régulièrement que tous les raccords et connexions sont étanches et exempts de dommages.
- En cas d'absence d'étanchéité ou de dommages visibles sur le radiateur ou le câble d'alimentation, ceux-ci doivent immédiatement être contrôlés et remplacés par un professionnel.

Stockage

- Toutes les pièces doivent être complètement sèches avant le stockage.
- Conservez toujours le radiateur dans un endroit sec.
- Protégez le radiateur des rayons directs du soleil.
- Rangez le radiateur hors de portée des enfants et bien fermé.

Mise hors service

Procédez au démontage en suivant les instructions de montage dans l'ordre inverse

① *Les illustrations représentent le produit de manière imagée. Il est possible que le produit ne corresponde pas tout à fait aux illustrations. Sous réserve de modifications techniques.*

Installation instructions

Dear customer,
These operating instructions belong to this electric bathroom radiator (hereinafter only referred to as "radiator"). They contain important information on commissioning and handling. Read the operating instructions, especially the safety advice, carefully before using the radiator. Failure to observe these operating instructions can lead to serious injuries or damage to the radiator. The operating instructions are based on the valid standards and regulations in the European Union. In other countries, also observe country-specific guidelines and laws. Keep the operating instructions for future reference. If you pass the radiator on to a third party, be sure to pass on these operating instructions.







Intended use

The radiator is exclusively design for heating rooms and drying textiles washed in water. It is exclusively intended for private use and is not suitable for the commercial sector. Use the radiator only as described in these operating instructions. Any other use is considered improper and may result in damage to property or even personal injury. The radiator is not a toy. The manufacturer or dealer accepts no liability for damage caused by improper or incorrect use.

Safety advice

DANGER OF ELECTRIC SHOCK!

- Incorrect electrical installation or excessive mains voltage can lead to electric shock.
- Only connect the radiator when the mains voltage of the socket matches the information on the type label.
- Only connect the radiator to an easily accessible socket so that you can quickly disconnect the radiator in case of a fault.
- Do not connect the heater near a bathtub, shower, wash basin or swimming pool.
- Do not operate the radiator if it displays visible damages or the mains cable or mains plug is defective and do not fill the radiator with water or other liquids.
- Do not open the housing, but leave the repair to qualified personnel. Consult a specialist workshop. Unauthorised repairs, incorrect connection or incorrect operation are excluded from liability and warranty claims.
- For repairs, only parts that correspond with the original device data may be used. In this radiator there are electrical and mechanical parts, which are essential for protection against sources of danger.
- Do not operate the radiator with an external timer or a separate remote system.
- Neither immerse the radiator nor the mains cable or mains plug in water or other liquids.
- Never touch the mains plug with wet hands.
- Never use the mains cable to unplug the mains plug from the socket, rather always pull the mains plug.
- Never use the mains cable to carry.
- Keep the radiator, the mains plug and the mains cable away from naked flames and hot surfaces.
- Do not lay the mains cable in such a way that it becomes a tripping hazard.
- Do not bend the mains cable and do not lay it over sharp edges.

- The mains cable must be replaced if it is defective.
- Only use the radiator indoors.
- Never store the radiator so that it can fall into a bath.
- Never reach for an electrical device if it has fallen into water. In this case, immediately pull out the mains plug.
- If the radiator is not being used, being cleaned or if a fault occurs, always switch the radiator off and pull the mains plug out of the socket.
- To prevent danger to children, the lower edge of the radiator must be at least 60 cm above the floor.
-  **CAUTION** – Some parts of the radiator can become very hot and cause burns. Special caution is required when children and vulnerable persons are present.
-  **DANGER OF DAMAGE!**
Improper handling of the radiator can lead to damage to the radiator.
- Do not bring the mains cable into contact with hot parts.
- Never fill liquid into the radiator.
- Never immerse the radiator in water for cleaning and do not use a steam cleaner for cleaning. The radiator may otherwise be damaged
- No longer use the radiator if the plastic components of the radiator have cracks or splits or have become misshapen. Only replace damaged components with the right original spare parts.
- Sharpe edges can still occur despite careful production. Please take care.
-  **RISK TO LIFE AND DANGER OF ACCIDENT FOR TODDLERS AND CHILDREN!**
Never let children play with packaging materials unsupervised. Risk of suffocation.
-  **CAUTION! RISK OF INJURY!**
Make sure that all parts are undamaged and properly assembled.
There is a risk of injury if not installed properly. Damaged parts can negatively affect the safety and function.
-  **CAUTION WATER DAMAGE!**
Before drilling, make sure that there are no pipes at the drilling location.
- Before wall mounting, inform yourself about the suitable mounting material for your wall. For wall mounting, we have included mounting material that is suitable for normal, solid masonry.
-  **CAUTION ELECTRIC SHOCK!**
Before drilling, make sure that there are no electrical cables at the drilling location.
- The heater must not be installed directly below a wall socket.
- The appliance can be used by children from age 8 and by persons with reduced physical, sensory or mental abilities or lack of experience and/or knowledge, if they are supervised or have been instructed regarding the safe use of the appliance and understand the resulting dangers.
- Children must not play with the unit.
- Cleaning and user maintenance must not be carried out by children without supervision.
- If the connecting cable of this device is damaged, it must be replaced by the manufacturer, his customer service or a similarly qualified person in order to avoid hazards.
- Children under 3 years of age should be kept away from the appliance or supervised at all times.
- Children between 3 and 8 years of age should only switch the appliance on and off when it is in its intended normal operating position, they are supervised or have been

instructed in its safe use and have understood the resulting dangers.

- Children between 3 and 8 years of age should not connect, operate, clean or maintain the appliance.



Disposal

- Sort the packaging before disposal. Put paper and card in the paper bin, film in the recycling box.

- **Used appliances must not be put in the household waste!**

If the radiator can no longer be used, each consumer is **legally obligated to hand in used appliances separate from household waste**, e.g. at a municipal/local collection point. This ensures that old equipment is recycled properly and negative effects on the environment are avoided.

Technical data

Article number: BHKWZ0
Pipes: 14 = 3/4/7
Supply voltage: 230 V~ ±10 %; 50 Hz
Power: 300 W
Protection class: II
Protection type: IPX4
Heating temperature min./max.: 20–75 °C

Article number: BHKWZ1
Pipes: 25 = 4/7/7/7
Supply voltage: 230 V~ ±10 %; 50 Hz
Power: 500 W
Protection class: II
Protection type: IPX4
Heating temperature min./max.: 20–75 °C

Article number: BHKWZ2
Pipes: 39 = 4/7/14/14
Supply voltage: 230 V~ ±10 %; 50 Hz
Power: 800 W
Protection class: II
Protection type: IPX4
Heating temperature min./max.: 20–75 °C

Initial commissioning

- **DANGER OF DAMAGE!** If you open the packaging carelessly with a sharp knife or other pointed objects, the radiator can quickly become damaged.
- Proceed with great care.
- Remove the radiator and the individual parts from the packaging.
- Check whether the delivery is complete.
- Check whether the radiator or individual parts display damages. If this is the case, do not use the radiator. Contact the manufacturer at the service address provided.
- In case of faulty installation, warranty - especially for consequential damages - is excluded!

Operation

The radiator must not be opened or liquid topped up, as there is already anti-freeze liquid in the radiator.

Cleaning and care

- **DANGER OF SHORT CIRCUIT!** Water or other liquids penetrating into the housing can cause a short circuit.
- Never immerse the radiator in water or other liquids.
- Make sure that no water or other liquids can enter the housing.
- **DANGER OF DAMAGE!** Improper handling of the radiator can lead to damage to the radiator.
- Do not use aggressive cleaning agents, brushes with metal or nylon bristles or sharp or metallic cleaning objects such as knives, hard spatulas and the like. These may damage the surfaces.

Maintenance

- Check all connections and joints at regular intervals for leaks or visible damage.
- In the event of leaks or visible damage to the radiator or the mains cable, these should be checked or replaced immediately by a specialist.

Storage

- All parts must be completely dry before storage.
- Always keep the radiator in a dry place.
- Protect the radiator from direct sunlight.
- Store the radiator inaccessible to children and keep it securely closed.

Decommissioning

Dismantle by following the assembly instructions in reverse order.

! *The illustrations are to be considered as figurative representations, deviations of the product are possible. Subject to technical modifications.*

Warranty card

The Eisl Sanitär GmbH, based in Salzburg, shall take on a manufacturer's warranty for the product you have procured in accordance with the warranty conditions stated below. Your legal warranty claims from the purchase contract with the seller and your legal rights shall not be limited by this warranty.

Warranty conditions:

1. Scope of warranty

The Eisl Sanitär GmbH shall grant a warranty for proper material qualities and material processing in accordance with the intended purpose as well as professional assembly, tightness and function. The warranty shall only apply for the country in which the product has been procured.

Included within the scope of the warranty is a guarantee, reduced to 1 year, for the durability of non-high-gloss chrome-plated surfaces, such as bronzed or coloured surfaces.

Excluded from the warranty are the following:

- Damages due to improper assembly, commissioning and handling
- Damages due to external influences such as fire, water and chemical influences
- Mechanical damage due to accidents, falls or impacts
- Negligent or intentional destruction
- Normal wear or poor maintenance
- Damages due to repairs by unqualified persons
- Improper handling, insufficient care and use of unsuitable cleaning agents
- Chemical or mechanical influences during transport, storage, connection, repair and use of the product

2. Warranty service

The warranty performance refers, depending on our choice, to repairs conducted free of charge, the free delivery of spare parts or a product of the same quality on return of the deficient part or product. If the type concerned is longer produced, we reserve the right to deliver a replacement product from our range which is as similar as possible to the returned type.

Replaced products or parts are transferred into our property. On returning the product, the purchaser shall bear the costs of transportation and the transport risk if this does not concern a warranty case in accordance with the legal warranty regulations. In the latter case, we shall reimburse the costs of transportation.

The reimbursement of expenses for deinstallation and installation, inspection, claims due to lost profit and for damages are excluded from the warranty, as are any further claims for damages and losses of whatever kind which are caused through the product or its use.

3. Assertion of the warranty claim

The warranty claim must be asserted within the warranty period with the submission of the original receipt of purchase to Eisl Sanitär GmbH, Himmelreich 1, 5020 Salzburg.

4. Warranty period

The warranty period is always of the duration stated on the label or the packaging of each individual product. Should no specific warranty be stated for a specific product, this always totals 2 years from the date of purchase, whereby the date on the purchase receipt is decisive. Exception: The durability of any high-gloss chrome-plated surface, such as bronzed or coloured surfaces; for this purpose, the warranty period totals 1 year; here also the date on the receipt of purchase is decisive.

The warranty period for the product shall neither be extended nor renewed through warranty services. Warranty services shall not limit the warranty period unless a warranty case occurs in accordance with the legal provisions in addition to further legal prerequisites for a limitation.

5.

German law shall apply under this warranty, under the exclusion of the United Nations Convention on contracts regarding the international sale of goods (CISG).

6. Severability clause

Should any provision in these regulations be or be rendered wholly or partially ineffective, or should the parties inadvertently fail to create a regulation with regard to a matter of this contract, the validity of the other provisions in this contract shall remain unaffected. Instead of the ineffective or infeasible provision, or instead of the contractual gap, an effective or feasible provision shall be added which comes closest to the intent and purpose of the invalid or infeasible provision. In the case of a gap, the provision shall be agreed upon which accords with what would have been agreed upon, in line with the intention and purpose of this contract, had the parties considered the matter from the start. This also applies if the ineffectiveness of a provision is based on a measure of performance or time standardised in this contract. In such cases, a legally permitted measure of performance or time which comes as close as possible to the agreed measure shall replace the agreed one.

This warranty card is only valid in combination with the associated original receipt of purchase.

Service Address

Eisl
Hullerweg 1
49134 Wallenhorst (Germany)
info@eisl.at
www.eisl.at

Upute za montažu

Poštovani klijenti,
Ove upute za uporabu pripadaju ovom električnom kupaon-
skom radijatoru (u daljnjem tekstu: "radijator") One sadrže
važne informacije o stavljanju u rad i rukovanju njima. Prije
uporabe radijatora pažljivo pročitajte upute za uporabu,
posebno sigurnosne upute. Nepoštovanje ovih uputa za
uporabu može dovesti do ozbiljnih ozljeda ili oštećenja
radijatora. Upute za uporabu se zasnivaju na normama i
pravilima koji su važeći u Europskoj uniji. Pridržavajte se
smjernica i zakona koji su specifični u inozemstvu.
Sačuvajte upute za uporabu za dalje korištenje. Ako radijator
prosljedite trećim stranama, obavezno priložite ove upute
za uporabu.

Svrshodna primjena







Radijator je namijenjen isključivo za grijanje prostorija i
sušenje tekstilnih materijala opranih u vodi. Namijenjen je
isključivo za privatnu uporabu i nije prikladan za komercijal-
nu upotrebu.

Koristite radijator samo kako je opisano u ovim uputama
za uporabu. Svaka druga uporaba važi kao nesvrshodna i
može dovesti do oštećenja predmeta ili čak ozljeda osoba.
Radijator nije dječja igračka.
Proizvođač ili trgovac ne preuzima odgovornost za ošteće-
nja, koja su nastala zbog nesvrshodne ili pogrešne uporabe.

Sigurnosne upute

OPASNOST OD STRUJNOG UDARA!

- Neispravna električna instalacija ili previsok mrežni napon mogu dovesti do strujnog udara.
- Radijator priključite samo, ako mrežni napon utičnice odgovara podacima na pločici s podacima.
- Radijator priključite samo na lako dostupnu utičnicu kako biste ga mogli brzo odspojiti od strujne mreže u slučaju kvara.
- Ne priključujte radijator u neposrednoj blizini kade za kupanje, tuša, umivaonika ili bazena.
- Ne koristite radijator, ako je vidljivo oštećen ili ako je mrežni kabel ili mrežni utikač neispravan i nemojte puniti radijator vodom ili drugim tekućinama.
- Ne otvarajte kućište, popravke neka obavlja kvalificirana osoba. U tu svrhu obratite se specijaliziranoj radionici. Kod vlastoručno izvedenih popravaka, nestručnog priključka ili pogrešnog rukovanja isključena je odgovornost i pravo na jamstvo.
- Samo se dijelovi koji odgovaraju izvornim podacima uređaja mogu koristiti za popravke. U ovom radijatoru nalaze se električni i mehanički dijelovi koji su neophodni za zaštitu od izvora opasnosti.
- Ne koristite radijator s vanjskom vremenskom sklopkom ili odvojenim sustavom daljinskog upravljanja.
- Ne uranjajte radijator, mrežni kabel ili mrežni utikač u vodu ili druge tekućine.
- Nikada ne dodirujte mrežni utikač s mokrim rukama.
- Nikada nemojte izvlačiti mrežni utikač iz mrežne utičnice za mrežni kabel, uvijek ga uhvatite za mrežni utikač.
- Nikada nemojte koristiti mrežni kabel kao ručku za nošenje.
- Držite radijator, mrežni utikač i mrežni kabel dalje od otvorenog plamena i vrućih površina.
- Postavite mrežni kabel tako da ne predstavlja opasnost od spoticanja.

- Nemojte savijati mrežni kabel niti ga polagati preko oštih rubova.
- Ako je mrežni kabel neispravan, mora se zamijeniti.
- Radijator koristite samo u zatvorenim prostorijama.
- Nikada ne skladištite radijator tako da može pasti u kadu.
- Nikada ne posežite za električnim uređajem, ako je pao u vodu. U takvom slučaju odmah izvucite mrežni utikač.
- Ako ne koristite radijator, čistite ga ili ako se pojavi kvar, uvijek isključite radijator i izvucite mrežni utikač iz utičnice.
- Da biste spriječili opasnost za djecu, donji rub radijatora mora biti najmanje 60 cm iznad poda.
-  **OPREZ** – neki dijelovi radijatora mogu se jako zagrijati i izazvati opekline. Posebna pažnja potrebna je kada su prisutna djeca i ranjive osobe.
-  **OPASNOST OD OŠTEĆENJA!**
Nepravilno rukovanje radijatorom može oštetiti radijator.
- Pazite da mrežni kabel ne dođe u kontakt s vrućim dijelovima.
- Nikada ne punite radijator tekućinom.
- Nikada ne uranjajte radijator u vodu za čišćenje i ne koristite parne čistače za čišćenje. U protivnom bi se mogao oštetiti radijator
- Ne koristite radijator, ako plastični dijelovi radijatora imaju rasprsnuća ili pukotine ili su deformirani. Zamijenite oštećene dijelove samo s odgovarajućim originalnim rezervnim dijelovima.
- Čak i uz pažljivu izradu mogu nastati oštri rubovi. Molimo budite pažljivi.
-  **ŽIVOTNA OPASNOST I OPASNOST OD NEZGODA ZA MALU DJECU I DJECU!**
Nikada ne ostavljajte djecu bez nadzora s materijalom za pakiranje. Postoji opasnost od gušenja.
-  **OPREZ! OPASNOST OD OZLJEDE!**
Uvjerite se, da su svi dijelovi neoštećeni i pravilno montirani.
Nepravilna montaža može rezultirati ozljedama.
Oštećeni dijelovi mogu utjecati na sigurnost i funkciju.
-  **OPREZ, OŠTEĆENJA ZBOG VODE!**
Prije bušenja provjerite da na mjestu bušenja nema cijevi.
- Prije zidne ugradnje saznajte koji je materijal za montažu prikladan za vaš zid. Za montažu na zid uključili smo montažni materijal koji je prikladan za uobičajen čvrst zid.
-  **OPREZ ELEKTRIČNI UDAR!**
Prije bušenja, provjerite da na mjestu bušenja nema električnih vodova.
- Radijator se ne smije instalirati izravno ispod zidne utičnice.
- Uređaj mogu koristiti djeca od 8 godina i osobe sa smanjenim tjelesnim, senzornim ili mentalnim sposobnostima ili nedostatkom iskustva i/ili znanja ako su pod nadzorom, ili ako su upućene u sigurnu uporabu uređaja i razumiju rezultirajuće opasnosti.
- Djeca se ne smiju igrati s uređajem.
- Čišćenje i održavanje od strane korisnika ne smiju provoditi djeca bez nadzora.
- Ako je priključni vod ovog uređaja oštećen, proizvođač, njegova služba za korisnike ili slična kvalificirana osoba mora ga zamijeniti kako bi se izbjegle opasnosti.
- Djeca mlađa od 3 godine trebaju se držati podalje od uređaja ili ih uvijek treba nadzirati.
- Djeca između 3 i 8 godina smiju uključivati i isključivati uređaj samo ako je u uobičajenom normalnom radnom položaju, ako su pod nadzorom ili ako su upućeni u njegovu sigurnu uporabu i ako razumiju nastale opasnosti.

- Djeca između 3 i 8 godina ne bi trebala priključivati, rukovati, čistiti ili održavati uređaj.



Odlaganje

- Odložite ambalažu razvrstanu. Odložite valoviti karton i karton u stari papir, folije na mjesto za reciklažu.
- **⚠ Stare uređaje ne smijete odlagati s kućnim otpadom!**
Ako se radijator više ne može koristiti, svaki je potrošač **zakonski obavezan odvojiti stare uređaje od kućnog otpada**, npr. na sabirnom mjestu u svojoj zajednici/ svom dijelu grada. Na ovaj način se osigurava, da se stari uređaji pravilno recikliraju i negativni utjecaji na okoliš se izbjegnu.

Tehničke specifikacije

Broj artikla:	BHKWZ0
Cijevi:	14 = 3/4/7
Napon napajanja:	230 V~ ±10 %; 50 Hz
Snaga:	300 W
Klasa zaštite:	II
Vrsta zaštite:	IPX4
Temperatura grijanja min./maks.:	20–75 °C

Broj artikla:	BHKWZ1
Cijevi:	25 = 4/7/7/7
Napon napajanja:	230 V~ ±10 %; 50 Hz
Snaga:	500 W
Klasa zaštite:	II
Vrsta zaštite:	IPX4
Temperatura grijanja min./maks.:	20–75 °C

Broj artikla:	BHKWZ2
Cijevi:	39 = 4/7/14/14
Napon napajanja:	230 V~ ±10 %; 50 Hz
Snaga:	800 W
Klasa zaštite:	II
Vrsta zaštite:	IPX4
Temperatura grijanja min./maks.:	20–75 °C

⚠ Prvo stavljanje u rad

• **⚠ OPASNOST OD OŠTEĆENJA!**

- Ako neoprezno otvorite ambalažu oštrim nožem ili drugim šiljastim predmetom, radijator se može brzo oštetiti.
- Budite vrlo oprezni prilikom otvaranja.
- Izvadite radijator i pojedine dijelove iz ambalaže.
- Provjerite je li sve isporučeno.
- Provjerite pokazuju li radijator ili pojedini dijelovi znakove oštećenja. Ako je to slučaj, nemojte koristiti radijator. Obratite se proizvođaču preko navedene adrese servisa.
- U slučaju nepravilne montaže, jamstvo - posebno za posljednju štetu - je isključeno!

Rukovanje

Radijator se ne smije otvarati ili tekućina dolijevati, jer u radijatoru već postoji tekućina protiv smrzavanja.

Čišćenje i njega

- **⚠ OPASNOST OD KRATKOG SPOJA!** Voda ili druge tekućine koje su prodrle u kućište mogu prouzročiti kratki spoj.
- Nikada ne uranjajte radijator u vodu ili druge tekućine.
- Pazite na to, da voda ili druge tekućine ne uđu u kućište.
- **⚠ OPASNOST OD OŠTEĆENJA!** Nepravilno rukovanje radijatorom može oštetiti radijator.
- Ne koristite agresivna sredstva za čišćenje, četke s metalnim ili najlonskim čekinjama, niti oštre ili metalne predmete za čišćenje poput noževa, tvrdih lopatica i slično. Isti mogu oštetiti površinu.

Održavanje

- Redovito provjeravajte sve priključke i spojeve na nepropusnost ili vidljiva oštećenja.
- U slučaju propuštanja ili vidljivih oštećenja radijatora ili mrežnog kabela, stručnjak bi ih trebao odmah provjeriti ili zamijeniti.

Čuvanje

- Svi dijelovi moraju biti potpuno suhi prije skladištenja.
- Radijator uvijek čuvajte na suhom mjestu.
- Zaštitite radijator od izravne sunčeve svjetlosti.
- Radijator čuvajte zaključan i izvan dohvata djece.

Isključivanje

Demontažu izvedite obrnutim redoslijedom uputa za montažu

ⓘ Slike služe samo radi ilustracije, moguća su odstupanja od proizvoda. Zadržavamo pravo na tehničke promjene.

Tisztelt Vásárló!

Ez a kezelési útmutató ehhez az elektromos fürdőszobai fűtőtesthez (a továbbiakban: „fűtőtest”) tartozik. Fontos információkat tartalmaz az üzembe helyezéssel és a kezeléssel kapcsolatban. Figyelmesen olvassa végig ezt a kezelési útmutatót, különösen a biztonsági utasításokat, mielőtt használatba venné a fűtőtestet. A jelen kezelési útmutató figyelmen kívül hagyása súlyos sérülésekhez vagy a fűtőtest károsodásához vezethet. A kezelési útmutató az Európai Unióban érvényes szabványokon és szabályokon alapul. Külföldön vegye figyelembe az országspecifikus irányelveket és törvényeket is.

Őrizze meg a kezelési útmutatót a további felhasználás céljából. Amennyiben harmadik félnek továbbadja a fűtőtestet, akkor feltétlenül mellékelje hozzá ezt a kezelési útmutatót is.

Rendeltetésszerű használat







A fűtőtestet kizárólag helyiségek fűtésére és vízben mosott textíliák szárítására tervezték. Kizárólag magáncélú használatra szolgál, ipari felhasználásra nem alkalmas.

A fűtőtestet csak az ebben a kezelési útmutatóban leírtak szerint használja. Minden más használat nem rendeltetésszerűnek minősül és anyagi károkat vagy személyi sérüléseket eredményezhet. A fűtőtest nem gyermekjáték. A nem rendeltetésszerű vagy hibás használat miatt keletkező károkat a gyártó vagy a kereskedő semmilyen felelősséget nem vállal.

Biztonsági utasítások

ÁRAMÚTÉS VESZÉLY!

- A hibás elektromos szerelés vagy a túl magas hálózati feszültség elektromos áramütéshez vezethet.
- Csak akkor csatlakoztassa a fűtőtestet, ha a dugaszoló aljzat hálózati feszültsége megegyezik a típus táblán szereplő adattal.
- A fűtőtestet csak jól hozzáférhető dugaszoló aljzatra csatlakoztassa, hogy egy esetleges üzemzavar esetén gyorsan le tudja választani a fűtőtestet az elektromos hálózatról.
- Ne csatlakoztassa a fűtőkészüléket fürdőökád, zuhany, mosdókagyló vagy úszómedence közvetlen közelébe.
- Ne üzemeltesse a fűtőtestet, ha annak látható sérülései vannak, illetve a hálózati kábel vagy a hálózati dugasz károsodott. Továbbá ne töltsen után a fűtőtestet vízzel vagy más folyadékkal.
- Ne nyissa fel a burkolatot, a javítást szakemberrel végeztesse el. E célból forduljon szakszervizhez. Az önhatalmulág végzett javítás, a szakszerűtlen bekötés vagy a hibás kezelés kizár mindenféle felelősségi vagy garanciális igényt.
- Javítás esetén csak olyan alkatrészeket szabad használni, amelyek megfelelnek az eredeti készülékadatoknak. Ebben a fűtőtestben olyan elektromos és mechanikus alkatrészek találhatóak, amelyek elengedhetetlenek a veszélyforrásokkal szembeni védelem miatt.
- Ne működtesse a fűtőtestet külső időkapcsoló órával vagy külön távvezérlő rendszerrel.
- Se a fűtőtestet, se a hálózati kábelt vagy a hálózati dugaszt ne merítse vízbe vagy más folyadékba.
- Soha ne fogja meg a hálózati dugaszt nedves kézzel.

- Soha ne húzza ki a hálózati dugaszt a vezetéknel fogva a dugaszoló aljzataból, hanem mindig a hálózati dugaszt fogja meg.
- Ne használja a hálózati kábelt fogantyúként.
- Tartsa távol a fűtőtestet, a hálózati dugaszt és a hálózati kábelt a nyílt lángtól és a forró felületektől.
- A hálózati kábelt úgy vezesse el, hogy ne lehessen megbotlani benne.
- Ne törje meg a hálózati kábelt, és ne vezesse éles peremek felett.
- Ha a hálózati kábel meghibásodott, akkor ki kell cserélni.
- A fűtőtestet kizárólag beltérben használja.
- Soha ne tárolja úgy a fűtőtestet, hogy az a kádba eshessen.
- Soha ne nyúljon elektromos készülék után, ha az a vízbe esett. Ilyen esetben azonnal húzza ki a hálózati dugaszt.
- Ha a fűtőtestet nem használja, tisztítja azt, vagy ha üzemzavar lép fel, mindig kapcsolja ki a fűtőtestet és húzza ki a hálózati dugaszt a dugaszoló aljzataból.
- A gyermekre leselkedő veszélyek elkerülése érdekében a fűtőtest alsó széle legalább 60 cm magasságban legyen a padló felett.
-  **VIGYÁZAT!** A fűtőtest egyes részei nagyon forrók lehetnek és égési sérüléseket okozhatnak. Különösen ügyelni kell, ha gyermekek és védelemre szoruló személyek vannak jelen.
-  **SÉRÜLÉSVESZÉLY!**
A fűtőtest szakszerűtlen kezelése a fűtőtest károsodásához vezethet.
- Ügyeljen rá, hogy a hálózati kábel ne kerüljön érintkezésbe forró alkatrészekkel.
- Soha ne töltsön folyadékot a fűtőtestbe.
- Soha ne merítse a fűtőtestet tisztítás céljából vízbe és ne használjon a tisztításhoz gőztisztítót. Máskülönben a fűtőtest károsodhat.
- Ne használja tovább a fűtőtestet, amennyiben a fűtőtest műanyag alkatrészein repedések vagy hasadások vannak vagy azok deformálódtak. A sérült alkatrészeket csak megfelelő eredeti pótalkatrészekkel cserélje ki.
- Gondos gyártás mellett is létrejöhetnek éles peremek. Legyen óvatos.
-  **ÉLET- ÉS BALESETVESZÉLY KISGYERMEKEKNÉL ÉS GYERMEKEKNÉL!**
Soha ne hagyja a gyermekeket felügyelet nélkül a csomagolóanyaggal. Fulladásveszély áll fenn.
-  **VIGYÁZAT! SÉRÜLÉSVESZÉLY!**
Ügyeljen arra, hogy minden alkatrészt sértetlen legyen, és szakszerűen legyen felszerelve. Szakszerűtlen szerelés esetén sérülésveszély áll fenn. A sérült alkatrészek veszélyeztethetik a biztonságot és a működést.
-  **VIGYÁZAT, VÍZKÁROK!**
Győződjön meg róla a fűrés előtt, hogy nincsenek csövek a fűrés helyén.
- A falra történő felszerelés előtt tájékozódjon az adott falhoz megfelelő szerelési anyaggal kapcsolatban. A falra történő felszereléshez a szokásos, tömör falazathoz alkalmas tartozék szerelési anyagot szállítottunk.
-  **VIGYÁZAT, ELEKTROMOS ÁRAMÚTÉS VESZÉLY!**
Győződjön meg róla a fűrés előtt, hogy nincsenek elektromos vezetékek a fűrés helyén.
- Tilos a fűtőkészüléket közvetlenül a fali csatlakozó aljzatra látni felszerelni.
- A készüléket 8 év feletti gyermekek, illetve csökkent fizikai, érzékszervi vagy mentális képességekkel rendelkező, vagy kellő tudással és/vagy tapasztalattal nem rendelkező

személyek is használhatják, ha az említett személyek a biztonságukért felelős, a biztonságos használat módjával és az esetleges veszélyekkel tisztában lévő személy felügyelete alatt állnak, vagy ilyen személytől kaptak utasítást a fűtőtest használatára vonatkozóan.

- Ne engedje a gyermekeknek, hogy a készülékkel játsszanak.
- Felügyelet nélkül gyermekek nem végezhetik a készülék tisztítását és karbantartását.
- Ha megsérül a készülék csatlakozóvezetéke, akkor azt a veszélyek elkerülése érdekében a gyártóval, annak szervizszolgálatával vagy hasonló képesítéssel rendelkező személlyel kell kicseréltetni.
- A 3 év alatti gyermekeket tartsa távol a készüléktől, vagy folyamatosan felügyelje őket.
- A 3 és 8 év közötti gyermekek számára csak akkor engedélyezze a készülék be- és kikapcsolását, ha az a tervezett, normál kezelési pozícióban található, a gyermek az Ön felügyelete alatt áll, vagy ha betanította a biztonságos használatra, és ő megértette az ezzel járó veszélyeket.
- A 3 és 8 év közötti gyermekek számára ne engedélyezze se a készülék csatlakoztatását, se annak kezelését, tisztítását és karbantartását.



Ártalmatlanítás

- Ártalmatlanítsa a csomagolást a hulladékjának megfelelően. Tegye a papírt és a kartont a hulladékpapírok, a fóliákat az újrahasznosítható anyagok közé.
- **⚠ A leselejtezett készüléket tilos a háztartási hulladékba dobni!** Amennyiben a fűtőtest tovább már nem használható, akkor minden fogyasztó **törvényileg kötelezett, hogy a régi készülékeket a háztartási hulladéktól elkülönítve**, pl. településének, ill. városrégióinak valamely gyűjtőhelyén adja le. Ily módon garantált a régi készülékek szakszerű ártalmatlanítása és a környezetre gyakorolt negatív hatások elkerülése.

Műszaki adatok

Cikkszám:	BHKWZ0
Csővek:	14 = 3/4/7
Tápfeszültség:	230 V~ ±10%; 50 Hz
Teljesítmény:	300 W
Érintésvédelmi osztály:	II
Védettség:	IPX4
Min./max. fűtési hőmérséklet:	20–75 °C

Cikkszám:	BHKWZ1
Csővek:	25 = 4/7/7/7
Tápfeszültség:	230 V~ ±10%; 50 Hz
Teljesítmény:	500 W
Érintésvédelmi osztály:	II
Védettség:	IPX4
Min./max. fűtési hőmérséklet:	20–75 °C

Cikkszám:	BHKWZ2
Csővek:	39 = 4/7/14/14
Tápfeszültség:	230 V~ ±10%; 50 Hz
Teljesítmény:	800 W
Érintésvédelmi osztály:	II
Védettség:	IPX4
Min./max. fűtési hőmérséklet:	20–75 °C

⚠ Első üzembe helyezés • ⚠ SÉRÜLÉSVESZÉLY!

- Amennyiben a csomagolást óvatlanul egy éles késsel vagy más hegyes tárggyal nyitja ki, akkor a fűtőtest gyorsan megsérülhet.
- Nagyon óvatosan járjon el a felnyitáskor.
- Vegye ki a fűtőtestet és az alkatrészeket a csomagolásból.
- Ellenőrizze, hogy a csomag hiánytalan-e.
- Ellenőrizze, hogy a fűtőtest vagy az alkatrészek esetleg nem sérültek-e. Ha igen, ne vegye használatba a fűtőtestet. A megadott szervizcímen forduljon a gyártóhoz.
- Hibás szerelés esetén a garancia – különösen ami a másodlagos károkat illeti – kizárt!

Kezelés

A fűtőtestet tilos kinyitni vagy abba folyadékot utántölteni, mivel a fűtőtestben már fagyálló folyadék található.

Tisztítás és ápolás

- **⚠ RÖVIDZÁRLAT VESZÉLYE!** A burkolatba bejutó víz vagy más folyadék rövidzárlatot okozhat.
- Soha ne merítse a fűtőtestet vízbe vagy egyéb folyadékba.
- Ügyeljen arra, hogy ne jusson víz vagy más folyadék a burkolatba.
- **⚠ SÉRÜLÉSVESZÉLY!** A fűtőtest szakszerűtlen kezelése a fűtőtest károsodásához vezethet.
- Ne használjon agresszív tisztítószerkeket, fém- vagy nejlonsörtéjű keféket, valamint éles vagy fémből készült tisztítóeszközöket, például kést, kemény spatulát vagy hasonlót. Ezek megsérthetik a felületet.

Karbantartás

- Rendszeres időközönként ellenőrizze az összes csatlakozás és kapcsolat tömítettségét és esetleges látható sérüléseit.
- Tömítetlenség vagy a fűtőtest, ill. a hálózati kábel látható sérülése esetén ezeket azonnal ellenőriztetni kell, ill. ki kell cseréltetni egy szakemberrel.

Tárolás

- Elrakás előtt minden alkatrésznek teljesen száraznak kell lennie.
- Mindig száraz helyen tárolja a fűtőtestet.
- Védje a fűtőtestet a közvetlen napsugárzástól.
- A fűtőtestet gyermekektől gondosan elzárva, biztonságos helyen tárolja.

Üzemen kívül helyezés

A szétzerelést a szerelési útmutatóban megadottakhoz képest fordított sorrendben végezze el.

ⓘ **A képek a szemléletes bemutatást szolgálják, a terméktől lehetnek eltérések. A műszaki változtatások jogát fenntartjuk.**

IT Istruzioni per il montaggio

Gentili clienti,
le presenti istruzioni per l'uso riguardano questo termoarredo elettrico (di seguito denominato solo "termoarredo"). Contengono informazioni importanti relative alla prima messa in funzione e alla manipolazione. Prima di impiegare il termoarredo, leggere attentamente le istruzioni per l'uso, in particolare le avvertenze per la sicurezza. L'inosservanza delle presenti istruzioni per l'uso può causare gravi lesioni o danni al termoarredo. Le istruzioni per l'uso si basano sulle norme e sulle regole in vigore nell'Unione Europea. Osservare anche le direttive e le leggi nazionali vigenti nel rispettivo Paese estero.
Conservare le istruzioni per l'uso per poterle consultare in futuro. In caso di cessione del termoarredo a terzi, è indispensabile fornire anche le presenti istruzioni per l'uso.

Uso conforme

Il termoarredo è pensato esclusivamente per il riscaldamento di ambienti e per l'asciugatura di tessuti lavabili in acqua. È pensato per un uso prettamente privato e non è adeguato ad un impiego aziendale.



Utilizzare il termoarredo solo come descritto nelle presenti istruzioni per l'uso. Qualsiasi altro utilizzo è da considerarsi improprio e può causare danni a persone o cose. Il termoarredo non è un giocattolo.

Il produttore o rivenditore declina qualsiasi responsabilità per i danni derivanti da un uso improprio o scorretto.

Avvertenze per la sicurezza

PERICOLO DI SCOSSE ELETTRICHE!

- Un'installazione elettrica errata o una tensione di rete troppo alta possono provocare scosse elettriche.
- Collegare il termoarredo solo se la tensione di rete della presa corrisponde alle indicazioni riportate sulla targhetta.
- Collegare il termoarredo solo a una presa di corrente facilmente accessibile per poterlo scollegare velocemente dalla tensione di rete in caso di guasti.
- Non collegare il termoarredo nelle dirette vicinanze di una vasca da bagno, di una doccia, di una vaschetta di lavandino o di una piscina.
- Non servirsi del termoarredo quando siano presenti danni visibili o se il cavo di rete o la spina sono difettosi e non rifornire il termoarredo con acqua o altri liquidi.
- Non aprire l'alloggiamento ma affidarlo ad un tecnico specializzato per la riparazione. Rivolgersi a tal fine alla propria officina specializzata di fiducia. In caso di riparazioni eseguite in modo autonomo, di allaccio improprio o di impiego errato, si escludono diritti di responsabilità e garanzia commerciale.
- Per le riparazioni devono essere utilizzate solo parti che corrispondono ai dati originali dell'apparecchio. Questo termoarredo contiene componenti elettrici e meccanici indispensabili per la protezione da varie fonti di pericolo.
- Non utilizzare il termoarredo con un timer esterno né con un sistema di controllo remoto separato.
- Non immergere né il termoarredo né il cavo di rete o la spina di alimentazione in acqua o in altri liquidi.
- Non toccare mai la spina di alimentazione con le mani umide.
- Non staccare mai la spina di alimentazione dalla presa tirandola per il cavo ma prendere sempre la spina in mano.

- Non trasportare mai il termoarredo per il cavo di rete.
- Tenere il termoarredo, la spina di alimentazione e il cavo di rete lontani da fiamme vive e superfici scottanti.
- Posizionare il cavo di alimentazione in modo tale da evitare inciampi.
- Non piegare il cavo di alimentazione e non posizionarlo su spigoli vivi.
- Qualora il cavo di rete fosse difettoso, farlo riparare da un esperto prima di mettere in funzione l'apparecchio.
- Utilizzare il termoarredo solo in ambienti interni.
- Non riporre mai il termoarredo in una posizione tale che possa cadere in una vasca.
- Non prendere mai con le mani l'apparecchio elettrico se dovesse cadere in acqua. In casi simili, staccare subito la spina di alimentazione.
- Quando il termoarredo non viene utilizzato, pulirlo o, al verificarsi di un guasto, spegnerlo subito e staccare la spina dalla presa di corrente.
- Per evitare pericoli in presenza di bambini, il bordo inferiore del termoarredo deve essere posizionato ad almeno 60 cm dal pavimento.
-  **ATTENZIONE** - Alcune parti del termoarredo possono diventare molto calde e causare scottature. Prestare particolare attenzione in presenza di bambini e di persone vulnerabili.
-  **PERICOLO DI DANNEGGIAMENTO!**
Un uso improprio potrebbe causare danni al termoarredo.
- Non mettere il cavo di alimentazione a contatto con parti scottanti.
- Non inserire mai liquidi nel termoarredo.
- Non immergere mai il termoarredo in acqua per pulirlo e, per la pulizia, non utilizzare pulitori a vapore. Il termoarredo potrebbe subire dei danni
- Non continuare ad utilizzare il termoarredo se i componenti di plastica che lo compongono presentano crepe o se si sono deformati. Sostituire i componenti danneggiati solo con ricambi originali adatti.
- Pur badando ad una produzione molto accurata, possono essere presenti spigoli vivi. Si invita a prestare attenzione.
-  **PERICOLO DI MORTE E INFORTUNI PER I BAMBINI!**
Non lasciare mai i bambini insorvegliati insieme al materiale d'imballaggio. Pericolo di soffocamento.
-  **ATTENZIONE! PERICOLO DI LESIONI!**
Assicurarsi che tutti i componenti non siano danneggiati e che siano montati in modo corretto.
L'eventuale montaggio improprio può comportare un rischio di lesioni.
I componenti danneggiati possono compromettere la sicurezza ed il funzionamento.
-  **ATTENZIONE AI DANNI DA ACQUA!**
Prima di praticare dei fori, assicurarsi che non vi siano tubi sotto la superficie.
- Prima di procedere al montaggio a parete, informarsi sul materiale di montaggio idoneo per il proprio muro. Per il montaggio a parete disponiamo di materiale idoneo per un classico muro solido.
-  **ATTENZIONE ALLE SCOSSE ELETTRICHE!**
Prima di praticare dei fori, assicurarsi che non vi siano tubi sotto la superficie.
- Il termoarredo non deve essere collocato direttamente sotto ad una presa a parete.
- Questo apparecchio può essere impiegato da bambini a partire da 8 anni di età e da persone con abilità fisiche, sensoriali e mentali ridotte o con mancanza di esperienza

e/o conoscenze, solo sotto supervisione o se istruiti sull'uso sicuro del dispositivo e dopo aver compreso i pericoli che possono derivarne.

- I bambini non devono giocare con l'apparecchio.
- Pulizia e manutenzione non possono essere eseguite da bambini lasciati insorvegliati.
- Se la linea di collegamento alla rete del dispositivo viene danneggiata, è necessario farla sostituire dal produttore, dal suo servizio di assistenza clienti, oppure da una persona qualificata, per evitare eventuali pericoli.
- Tenere i bambini di età inferiore a 3 anni lontani dall'apparecchio o sorvegliarli costantemente.
- I bambini di età compresa tra 3 e 8 anni possono accendere e spegnere l'apparecchio se si trova nella sua normale posizione operativa prevista, se sorvegliati o istruiti in merito all'uso sicuro e se ne abbiamo compreso i pericoli derivanti.
- I bambini di età compresa tra 3 e 8 anni non devono collegare, operare, pulire né effettuare la manutenzione dell'apparecchio.



Smaltimento

• Smaltire l'imballaggio per tipologia. Differenziare cartone e cartoncino con la carta usata e i film con i materiali riciclabili.

• **⚠ I rifiuti di apparecchiature non vanno smaltiti con quelli domestici!**

Quando il termoarredo non è più utilizzabile, ogni consumatore è **obbligato per legge a differenziare i rifiuti di apparecchiature da quelli domestici** e a consegnarli, ad esempio, presso un centro di raccolta nel proprio Comune/ quartiere. Si garantisce così che i rifiuti di apparecchiature vengano riciclati a regola d'arte e senza provocare effetti negativi sull'ambiente.

Caratteristiche tecniche

Codice articolo:	BHKWZ0
Tubi:	14 = 3/4/7
Tensione di alimentazione:	230 V~ ±10 %; 50 Hz
Potenza:	300 W
Classe di protezione:	II
Tipo di protezione:	IPX4
Temperatura di riscaldamento min./max.:	20–75 °C

Codice articolo:	BHKWZ1
Tubi:	25 = 4/7/7/7
Tensione di alimentazione:	230 V~ ±10 %; 50 Hz
Potenza:	500 W
Classe di protezione:	II
Tipo di protezione:	IPX4
Temperatura di riscaldamento min./max.:	20–75 °C

Codice articolo:	BHKWZ2
Tubi:	39 = 4/7/14/14
Tensione di alimentazione:	230 V~ ±10 %; 50 Hz
Potenza:	800 W
Classe di protezione:	II
Tipo di protezione:	IPX4
Temperatura di riscaldamento min./max.:	20–75 °C

⚠ Prima messa in funzione

• ⚠ PERICOLO DI DANNEGGIAMENTO!

- Aprendo la confezione con un coltello a punta o altri oggetti appuntiti, il termoarredo potrebbe subire rapidamente dei danni.
- Aprire con cautela.
- Estrarre il termoarredo dalla confezione.
- Accertarsi che il volume di consegna sia completo.
- Verificare la presenza di eventuali danni al termoarredo o a singole parti dello stesso. In tal caso, non utilizzare il termoarredo. Rivolgersi al produttore, contattandolo all'indirizzo di assistenza indicato.
- In caso di montaggio errato, si esclude una garanzia legale, in particolare per danni consequenziali!

Uso

Il termoarresto non può essere aperto o rifornito con liquidi, in quanto presenta già al suo interno un liquido antigelo.

Pulizia e manutenzione

- **⚠ PERICOLO DI CORTOCIRCUITO!** L'acqua o gli altri liquidi penetrati nell'alloggiamento possono causare un cortocircuito.
- Non immergere mai il termoarredo in acqua o in altri liquidi.
- Accertarsi che non penetrino acqua o altri liquidi all'interno dell'alloggiamento!
- **⚠ PERICOLO DI DANNEGGIAMENTO!** Un uso improprio potrebbe causare danni al termoarredo.
- Non impiegare detersivi aggressivi, spazzole con setole di metallo o nylon né oggetti affilati o metallici, come coltelli, spatole dure e oggetti simili. Questi possono danneggiare la superficie.

Manutenzione

- Verificare la tenuta stagna e la presenza di eventuali danni visibili su tutti gli allacci e collegamenti a intervalli regolari.
- In caso di perdite o danni visibili sul termoarredo o sul cavo di rete, farli controllare immediatamente o sostituire da un esperto.

Conservazione

- Tutte le parti devono essere completamente asciutte prima di poter riporre l'articolo.
- Conservare il termoarredo sempre in un luogo asciutto.
- Proteggere il termoarredo dall'irradiazione diretta del sole.
- Conservare il termoarredo lontano dalla portata dei bambini e messo in sicurezza sotto chiave.

Messa fuori servizio

Eseguire lo smontaggio in sequenza inversa rispetto a quanto riportato nelle istruzioni di montaggio.

① *Le immagini sono utilizzate a scopo illustrativo; sono possibili differenze. Con riserva di modifiche tecniche.*

Montagehandleiding

Beste klant,

Deze gebruiksaanwijzing behoort bij deze elektrische badkamerradiator (hierna "radiator" genoemd). Ze bevat belangrijke informatie over de ingebruikname en het gebruik. Lees de gebruiksaanwijzing en met name de veiligheidsinstructies zorgvuldig door voordat u de radiator gaat gebruiken. Het niet in acht nemen van deze gebruiksaanwijzing kan tot zwaar letsel of schade aan de radiator voeren. De gebruiksaanwijzing is gebaseerd op de in de Europese Unie geldende normen en voorschriften. Neem in het buitenland ook de landspecifieke richtlijnen en wetten in acht. Bewaar deze gebruiksaanwijzing voor latere raadpleging. Wanneer u de radiator aan derden doorgeeft, dient u ook beslist deze gebruiksaanwijzing mee door te geven.

Beoogd gebruik

De radiator is uitsluitend ontworpen voor het verwarmen van ruimtes en het drogen van in water gewassen textiel. De radiator is uitsluitend geschikt voor particulier gebruik en niet voor de commerciële sector. Gebruik de radiator alleen zoals in deze gebruiksaanwijzing wordt beschreven. Elk ander gebruik geldt als niet beoogd en kan tot materiële schade of zelfs tot persoonlijk letsel leiden. De radiator is geen kinderspeelgoed. De fabrikant of handelaar is niet aansprakelijk voor schade die door niet beoogd of onjuist gebruik is ontstaan.

Veiligheidsinstructies

KANS OP ELEKTRISCHE SCHOKKEN!

- Een defecte elektrische installatie of een te hoge netspanning kunnen tot elektrische schokken leiden.
- Sluit de radiator alleen aan, wanneer de netspanning van het stopcontact overeenkomt met de informatie op het typeplaatje.
- Sluit de radiator alleen aan op een goed toegankelijk stopcontact, zodat u de radiator bij een storing eenvoudig los kunt koppelen van de stroomvoorziening.
- Sluit de radiator niet in de onmiddellijke nabijheid van een bad, douche, wastafel of zwembad aan.
- Gebruik de radiator niet, wanneer deze zichtbare beschadigingen heeft of wanneer het netsnoer of de stekker defect is en vul de radiator niet bij met water of andere vloeistoffen.
- Open de behuizing niet maar laat dit over aan professionals. Neem hiervoor contact op met een professionele werkplaats. Bij eigenhandig uitgevoerde reparaties, incorrecte aansluiting of verkeerde bediening vervallen aansprakelijkheids- en garantieclaims.
- Bij reparaties mogen alleen onderdelen worden gebruikt die overeenkomen met de originele apparaatgegevens. In deze radiator bevinden zich elektrische en mechanische onderdelen die essentieel zijn voor de bescherming tegen gevaren.
- Gebruik de radiator niet met een externe tijdschakelklok of een apart afstandsbedieningssysteem.
- Dompel de radiator en het netsnoer of de stekker niet in water of andere vloeistoffen.
- Pak de stekker nooit vast met vochtige handen.
- Trek de stekker nooit aan het netsnoer uit het stopcontact maar pak altijd de stekker zelf vast.
- Gebruik het netsnoer nooit als draaggreep.

- Houd de radiator, de stekker en het netsnoer uit de buurt van open vuur en hete oppervlakken.
- Leg het netsnoer zo neer dat het geen struikelblok wordt.
- Knik het netsnoer niet en leg deze niet op scherpe randen.
- Wanneer het netsnoer defect is dient het te worden vervangen.
- Gebruik de radiator alleen in binnenruimtes.
- Bewaar de radiator niet op een plek waar hij in het bad kan vallen.
- Blijf van een elektrisch apparaat dat in het water is gevallen af. Trek in een dergelijk geval meteen de stekker uit het stopcontact.
- Wanneer u de radiator niet gebruikt, hemschoonmaakt of wanneer er zich een storing voordoet, dient u de radiator altijd uit te schakelen en de stekker uit het stopcontact te halen.
- Ter voorkoming van gevaren voor kinderen dient de onderkant van de radiator zich minstens 60 cm boven de vloer te bevinden.
-  **VOORZICHTIG** – enkele onderdelen van de radiator kunnen erg heet worden en verbrandingen veroorzaken. Er is met name voorzichtigheid geboden wanneer er kinderen en hulpbehoevende personen in het geding zijn.
-  **KANS OP BESCHADIGING!**
Verkeerd gebruik van de radiator kan tot beschadiging van de radiator leiden.
- Zorg ervoor dat het netsnoer in contact komt met hete onderdelen.
- Vul nooit vloeistof bij in de radiator.
- Dompel de radiator om hem schoon te maken nooit in water en gebruik geen stoomreiniger. De radiator kan hierdoor worden beschadigd.
- Gebruik de radiator niet meer wanneer de kunststof onderdelen van de radiator scheuren of barsten vertonen of zijn vervormd. Vervang beschadigde onderdelen alleen door passende originele onderdelen.
- Ook bij een zorgvuldige productie kunnen scherpe randen ontstaan. Wees voorzichtig.
-  **LEVENSGEVAAR EN KANS OP ONGELUKKEN VOOR KLEUTERS EN KINDEREN!**
Laat kinderen nooit zonder toezicht met het verpakkingsmateriaal achter. Er bestaat verstikkingsgevaar.
-  **VOORZICHTIG! KANS OP LETSEL!**
Zorg ervoor dat alle onderdelen onbeschadigd en vakkundig gemonteerd zijn. Bij ondeskundige montage bestaat er kans op letsel. Beschadigde onderdelen kunnen van invloed zijn op de veiligheid en werking.
-  **LET OP WATERSCHADE!**
Overtuig u er vóór het boren van dat er zich geen buizen op de plaats van de boring bevinden.
- Laat u vóór montage aan de muur voorlichten over het geschikte montage materiaal voor uw muur. Wij hebben montage materiaal voor de wand meegeleverd dat geschikt is voor het normale stevige metselwerk.
-  **LET OP ELEKTRISCHE SCHOKKEN!**
Overtuig u er vóór het boren van dat er zich geen elektrische leidingen op de plaats van de boring bevinden.
- De radiator mag niet direct onder een stopcontact worden geplaatst.
- Dit apparaat mag worden gebruikt door kinderen vanaf 8 jaar en daarboven en door personen met verminderde fysieke, sensorische of mentale vaardigheden of gebrek aan ervaring en/of kennis, wanneer deze personen onder

toezicht staan of wanneer ze zijn geïnstrueerd over veilig gebruik van het apparaat en de mogelijke gevaren hebben begrepen.

- Kinderen mogen niet met het apparaat spelen.
- Reiniging en gebruikersonderhoud mogen zonder toezicht niet door kinderen worden uitgevoerd.
- Wanneer het netsnoer van het apparaat beschadigd is, moet deze door de fabrikant of diens klantenservice of een vergelijkbaar gekwalificeerde professional worden vervangen, om gevaren te voorkomen.
- Kinderen onder de 3 jaar moeten bij het apparaat uit de buurt blijven om voortdurend onder toezicht staan.
- Kinderen tussen de 3 en 8 jaar mogen het apparaat alleen dan in- en uitschakelen, wanneer dit zich in een normale voorbestemde bedieningsstand bevindt, wanneer kinderen onder toezicht staan of wanneer ze zijn geïnstrueerd hierover en de gevaren die hiermee gepaard gaan hebben begrepen.
- Kinderen tussen de 3 en 8 jaar mogen het apparaat niet aansluiten of bedienen, schoonmaken of onderhouden.



Verwijdering

- Verwijder de verpakking gesorteerd. Geef papier en karton mee aan het oudpapier, en breng de folie naar de verzamelaarsplaats voor recyclebare materialen.
- **⚠ Oude apparaten mogen niet bij het huisvuil!** Wanneer de radiator niet meer wordt gebruikt, dan is elke consument **wettelijk verplicht om oude apparaten gescheiden van het huisvuil**, bijv. bij een inzamelingsplaats van zijn gemeente/stadsdeel af te geven. Daarmee wordt gegarandeerd, dat oude apparaten vakkundig gerecycled worden en dat negatieve effecten voor het milieu worden voorkomen.

Technische gegevens

Artikelnummer: BHKWZ0
Buizen: 14 = 3/4/7
Voedingsspanning: 230 V ~ ±10 %; 50 Hz
Vermogen: 300 W
Beschermingsklasse: II
Beschermingstype: IPX4
Verwarmingstemperatuur min./max.: 20–75 °C

Artikelnummer: BHKWZ1
Buizen: 25 = 4/7/7/7
Voedingsspanning: 230 V ~ ±10 %; 50 Hz
Vermogen: 500 W
Beschermingsklasse: II
Beschermingstype: IPX4
Verwarmingstemperatuur min./max.: 20–75 °C

Artikelnummer: BHKWZ2
Buizen: 39 = 4/7/14/14
Voedingsspanning: 230 V ~ ±10 %; 50 Hz
Vermogen: 800 W
Beschermingsklasse: II
Beschermingstype: IPX4
Verwarmingstemperatuur min./max.: 20–75 °C

⚠ Eerste ingebruikname

• ⚠ KANS OP BESCHADIGING!

- Wanneer u de verpakking onvoorzichtig met een scherp mes of ander puntig voorwerp opent, kan de radiator snel worden beschadigd.
- Ga bij het openen voorzichtig te werk.
- Haal de de radiator en de afzonderlijke onderdelen uit de verpakking.
- Controleer of de levering compleet is.
- Controleer of de radiator of de afzonderlijke onderdelen beschadigd zijn. Indien dit het geval is moet u de radiator niet gebruiken. Neem via het vermelde service-adres contact op met de fabrikant.
- Bij onjuiste montage vervalt de garantie, met name voor vervolgschade!

Bediening

De radiator mag niet worden geopend en er mag geen vloeistof worden bijgevoerd omdat er reeds antivries-vloeistof in de radiator aanwezig is.

Reiniging en onderhoud

- **⚠ KANS OP KORTSLUITING** Water of andere vloeistoffen die de behuizing zijn binnengedrongen kunnen kortsluiting veroorzaken.
- Dempel de radiator nooit in water of andere vloeistoffen.
- Let erop dat er geen water of andere vloeistoffen in de behuizing terecht komen.
- **⚠ KANS OP BESCHADIGING!** Verkeerd gebruik van de radiator kan tot beschadiging van de radiator leiden.
- Gebruik geen agressieve reinigingsmiddelen, borstels met metalen of nylon haren en geen scherpe of metalen reinigingshulpmiddelen zoals messen, harde spatels en dergelijke. Deze kunnen de oppervlakken beschadigen.

Onderhoud

- Controleer alle aansluitingen en koppelingen met regelmatige tussenpozen op dichtheid of zichtbare beschadigingen.
- Bij lekkage of zichtbare beschadigingen van het netsnoer dient dit direct door een specialist te worden gecontroleerd en eventueel te worden vervangen.

Opslag

- Alle onderdelen moeten voordat de radiator wordt opgeslagen volledig droog zijn.
- Sla de radiator altijd op een droge plek op.
- Bescherm de radiator tegen direct zonlicht.
- Bewaar de radiator op een voor kinderen ontoegankelijke plek en veilig gesloten.

Ontmanteling

Voer de demontage uit in omgekeerde volgorde van de montage-instructie.

① *De afbeeldingen dienen voor een visuele voorstelling, afwijkingen van het product zijn mogelijk. Technische wijzigingen blijven voorbehouden.*

PL Instrukcja montażu

Szanowni Państwo, niniejsza instrukcja obsługi dotyczy niniejszego elektrycznego grzejnika łazienkowego (zwanego dalej „grzejnikiem”). Zawiera ona istotne informacje dotyczące uruchomienia i obsługi. Przed zastosowaniem grzejnika należy uważnie przeczytać instrukcję obsługi, w szczególności wskazówki dotyczące bezpieczeństwa. Nieprzestrzeganie niniejszej instrukcji obsługi może prowadzić do poważnych obrażeń ciała lub uszkodzenia grzejnika. Instrukcja obsługi bazuje na normach i zasadach obowiązujących w Unii Europejskiej. W innych krajach należy uwzględnić także obowiązujące tam dyrektywy i ustawy. Należy zachować instrukcję obsługi do późniejszego wykorzystania. Przy przekazaniu grzejnika osobie trzeciej należy przekazać koniecznie także niniejszą instrukcję obsługi.

Zastosowanie zgodne z przeznaczeniem

Grzejnik jest przeznaczony wyłącznie do ogrzewania pomieszczeń i suszenia tekstyliów pranych w wodzie. Urządzenie jest przeznaczone wyłącznie do użytku prywatnego i nie może być używane do celów działalności gospodarczej. Należy używać grzejnika wyłącznie zgodnie z opisem podanym w niniejszej instrukcji obsługi. Każde inne zastosowanie jest traktowane jako niezgodne z przeznaczeniem i może prowadzić do szkód rzeczowych i osobowych. Grzejnik nie jest zabawką. Producent i sprzedawca nie ponoszą żadnej odpowiedzialności za szkody powstałe wskutek niezgodnego z przeznaczeniem lub niewłaściwego używania.

⚠ Wskazówki dotyczące bezpieczeństwa

• ⚠ RYZYKO PORAŻENIA PRĄDEM!

- Błędnie wykonana instalacja elektryczna lub zbyt wysokie napięcie sieciowe mogą skutkować porażeniem prądem elektrycznym.
- Grzejnik można podłączyć dopiero wtedy, gdy napięcie w gniazdku sieciowym pokrywa się z danymi znajdującymi się na tabliczce znamionowej.
- Grzejnik należy podłączać wyłącznie do swobodnie dostępnego gniazdka sieciowego, aby w przypadku awarii można było szybko odłączyć listwę od zasilania.
- Nie podłączać grzejnika w bezpośrednim sąsiedztwie wanny, prysznicza, umywalki lub basenu.
- Nie należy używać grzejnika, gdy wykazuje on widoczne uszkodzenia lub uszkodzony jest kabel zasilający bądź wtyczka. Nie dolewać do grzejnika wody ani innych cieczy.
- Nie należy otwierać obudowy, lecz zlecić naprawę specjalistom. W tym celu należy zwrócić się do specjalistycznego warsztatu. W przypadku samodzielnie wykonanych napraw, niepoprawnego podłączenia lub niewłaściwej obsługi wykluczone są wszelkie roszczenia w tytule odpowiedzialności i gwarancji.
- Przy naprawach dopuszczalne jest wyłącznie stosowanie części zamiennych, odpowiadających pierwotnym danym urządzenia. W grzejniku znajdują się elementy elektryczne i mechaniczne niezbędne do ochrony przed źródłami zagrożenia.
- Nie używać grzejnika w połączeniu z zewnętrznym zegarem sterującym lub osobnym systemem zdalnego sterowania.
- Nie zanurzać grzejnika, kabla sieciowego ani wtyczki w wodzie oraz innych cieczach.
- Nigdy nie dotykać wtyczki wilgotnymi rękami.

- Wyjmując wtyczkę z gniazdka nigdy nie ciągnąc za kabel, lecz zawsze chwytając wtyczkę.
- Nigdy nie używać kabla jako uchwyty do noszenia.
- Nie zbliżać grzejnika, wtyczki i kabla do otwartego ognia i gorących powierzchni.
- Kabel zasilający należy ułożyć w taki sposób, aby nie groziło potknięcie się o niego.
- Nie zginać kabla zasilającego i nie układać go na ostrzych krawędziach.
- Uszkodzony kabel zasilający musi zostać wymieniony.
- Grzejnik może być używany wyłącznie w pomieszczeniach.
- Nie przechowywać nigdy grzejnika w taki sposób, aby zachodziło ryzyko jego wpadnięcia do wanny.
- Nigdy nie chwytając urządzeń elektrycznych, które wpadło do wody. W takim przypadku należy natychmiast wyciągnąć wtyczkę z gniazdka.
- Gdy grzejnik jest nieużywany, jest czyszczony lub gdy wystąpi awaria, należy wyłączyć urządzenie głównym wyłącznikiem lub wyciągnąć wtyczkę z gniazda zasilania.
- Aby wyeliminować zagrożenie dla dzieci, dolna krawędź grzejnika musi znajdować się co najmniej 60 cm nad posadzką.
- ⚠ **OSTROŻNIE** – niektóre elementy grzejnika mogą być bardzo gorące i powodować oparzenia. Szczególną ostrożność należy zachować w obecności dzieci i osób wymagających opieki.
- ⚠ **RYZYO USZKODZENIA!**
Niewłaściwe obchodzenie się z grzejnikiem może prowadzić do jego uszkodzenia.
- Kabel zasilający nie może się stykać z gorącymi elementami.
- Nigdy nie wlewać żadnej cieczy do grzejnika.
- W celu wyczyszczenia grzejnika nigdy nie zanurzać go w wodzie i nie używać do czyszczenia myjek parowych. W przeciwnym wypadku można uszkodzić urządzenie
- Nie należy używać grzejnika, gdy jego elementy wykonane z tworzywa sztucznego wykazują rysy lub pęknięcia albo są zdeformowane. Uszkodzone elementy należy wymienić na odpowiednie oryginalne części zamienne.
- Nawet przy bardzo starannie prowadzonej produkcji mogą powstawać ostre krawędzie. Należy zachować ostrożność.
- ⚠ **ZAGROŻENIE ŻYCIA I RYZYKO WYPADKU U NIEMOWIĄT I DZIECI!**
Nigdy nie zostawiać bez nadzoru dzieci mających dostęp do opakowania. Ryzyko zadławienia się.
- ⚠ **OSTROŻNIE! RYZYKO OBRĄŻEN CIAŁA!**
Upewnić się, czy wszystkie elementy są nieuszkodzone i czy zostały poprawnie zamontowane.
Przy nieprawidłowym montażu zachodzi ryzyko obrażeń ciała.
Uszkodzone elementy mają wpływ na bezpieczeństwo i działania.
- ⚠ **OSTROŻNIE SZKODY SPOWODOWANE ZAŁANIEM!**
Przed rozpoczęciem wiercenia upewnić się, że w miejscu wiercenia nie przebiegają żadne rury.
- Przed montażem ściennym sprawdzić, jaki jest właściwy materiał montażowy dla danej ściany. W zestawie znajdują się materiały do montażu ściennego przeznaczone do zwykłej, mocnej ściany murowanej.
- ⚠ **OSTROŻNIE PORAŻENIE PRĄDEM ELEKTRYCZNYM!**
Przed rozpoczęciem wiercenia upewnić się, że w miejscu wiercenia nie przebiegają przewody elektryczne.
- Grzejnik nie może być ustawiony bezpośrednio pod gniazdem ściennym.

- Dzieci w wieku poniżej 8 lata także osoby o ograniczonych zdolnościach psychicznych, sensorycznych i mentalnych lub nie posiadające odpowiedniego doświadczenia i/lub wiedzy mogą używać urządzenia tylko pod nadzorem lub jeśli zostaną pouczone o zasadach bezpiecznego korzystania z urządzenia i rozumieją wynikające z tego zagrożenia.
- Dzieci nie mogą bawić się urządzeniem.
- Mycie i prace konserwacyjne wykonywane przez użytkownika nie mogą być wykonywane przez dzieci bez nadzoru.
- Gdy uszkodzony jest kabel zasilający urządzenia, musi on zostać wymieniony przez producenta, serwis producenta lub inną osobę o podobnych kwalifikacjach. Tylko w ten sposób można uniknąć zagrożenia.
- Urządzenie należy chronić przed dziećmi poniżej 3 roku życia lub muszą one być pod stałym nadzorem.
- Dzieci w wieku między 3 a 8 lat mogą włączać i wyłączać urządzenie tylko wtedy, gdy znajduje się ono w swojej przewidzianej, normalnej pozycji obsługi, dzieci pozostają pod nadzorem lub jeśli zostaną pouczone o zasadach bezpiecznego korzystania z urządzenia i rozumieją wynikające z tego zagrożenia.
- Dzieci w wieku między 3 a 8 lat nie powinny podłączać, obsługiwać, czyścić i konserwować urządzenia.



Utylizacja

- Opakowanie należy poddać utylizacji odpowiednio do rodzaju odpadu. Teksturę i karton należy oddać na makulaturę, folię w punkcie zbiórki surowców wtórnych.
- **Zużyte urządzenia nie mogą być utylizowane razem z odpadami domowymi!**
Po zakończeniu użytkowania grzejnika każdy konsument **jest ustawowo zobowiązany do utylizacji urządzenia osobno od odpadów domowych**, np. do oddania we właściwym punkcie zbiórki w gminie/dzielnicy. W ten sposób zapewnia się, że zużyte urządzenia zostaną odpowiednio utylizowane bez negatywnych skutków dla środowiska naturalnego.

Dane techniczne

Numer artykułu:	BHKWZ0
Rury:	14 = 3/4/7
Napięcie zasilania:	230 V ~ ±10 %; 50 Hz
Moc:	300 W
Klasa ochrony:	II
Stopień zabezpieczenia:	IPX4
Temperatura grzania min./maks.:	20–75 °C

Numer artykułu:	BHKWZ1
Rury:	25 = 4/7/7/7
Napięcie zasilania:	230 V ~ ±10 %; 50 Hz
Moc:	500 W
Klasa ochrony:	II
Stopień zabezpieczenia:	IPX4
Temperatura grzania min./maks.:	20–75 °C

Numer artykułu:	BHKWZ2
Rury:	39 = 4/7/14/14
Napięcie zasilania:	230 V ~ ±10 %; 50 Hz
Moc:	800 W
Klasa ochrony:	II
Stopień zabezpieczenia:	IPX4
Temperatura grzania min./maks.:	20–75 °C

⚠ Pierwsze uruchomienie

⚠ RYZYKO USZKODZENIA!

- Przy nieostrożnym otwieraniu opakowania ostrym nożem lub innym ostrym przedmiotem łatwo może dojść do uszkodzenia grzejnika.
- Zachować ostrożność przy otwieraniu opakowania.
- Wyjąć grzejnik i pojedyncze elementy z opakowania.
- Sprawdzić, czy dostawa jest kompletna.
- Sprawdzić, czy grzejnik lub poszczególne elementy nie wykazują uszkodzeń. Jeśli takie zostaną stwierdzone, nie wolno używać grzejnika. Należy skontaktować się z producentem poprzez podany adres serwisu.
- Nieprawidłowy montaż wyklucza rękojmię – w szczególności odnośnie dalszych szkód!

Obsługa

Nie wolno otwierać grzejnika ani dolewać cieczy, ponieważ w grzejniku znajduje się już czynnik zapobiegający zamrażaniu.

Czyszczenie i pielęgnacja

- **⚠ RYZYKO ZWARCIA!** Woda lub inne ciecz, które dostaną się do obudowy urządzenia mogą spowodować zwarcie.
- Nigdy nie zanurzać grzejnika w wodzie ani innej cieczy.
- Należy uważać, żeby woda ani inna ciecz nie dostała się do wnętrza obudowy.
- **⚠ RYZYKO USZKODZENIA!** Niewłaściwe obchodzenie się z grzejnikiem może prowadzić do jego uszkodzenia.
- Nie używać żadnych agresywnych środków czyszczących, szcetek z metalowym lub nylonowym włosiem oraz ostrych lub metalowych przedmiotów do czyszczenia takich jak noże, twarde szpachelki itp. Mogą one uszkodzić powierzchnię.

Konserwacja

- W regularnych odstępach czasu należy sprawdzać wszystkie podłączenia i połączenia pod kątem szczelności oraz widocznych uszkodzeń.
- W przypadku stwierdzenia nieszczelności lub widocznego uszkodzenia grzejnika lub kabla sieciowego należy natychmiast zlecić specjalście jego kontrolę lub wymianę.

Przechowywanie

- Przed zmagazynowaniem wszystkie elementy muszą być całkowicie suche.
- Grzejnik należy zawsze przechowywać w suchym miejscu.
- Grzejnik należy chronić przed bezpośrednim działaniem promieni słonecznych.
- Grzejnik należy przechowywać w miejscu niedostępnym dla dzieci i bezpiecznie zamknięty.

Wycofanie z eksploatacji

Demontaż należy przeprowadzić w kolejności odwrotnej do montażu

① Rysunki mają jedynie zilustrować produkt, możliwe są odchylenia od wyrobu. Zastrzega się prawo wprowadzania zmian technicznych.

Navodila za namestitev

Spoštovana uporabnica, spoštovani uporabnik, Ta navodila za uporabo pripadajo k temu električnemu kopalniškemu radiatorju (v nadaljevanju imenovan samo "radiator"). Vsebujejo pomembne informacije o delovanju naprave in ravnanjem z njo. Pred začetkom uporabe radiatorja pozorno preberite navodila za uporabo, predvsem varnostne napotke. Neupoštevanje teh navodil za uporabo lahko vodi do hudih poškodb ali škode na radiatorju. Navodila temeljijo na standardih in pravilih, ki veljajo v Evropski uniji. V tujini upoštevajte tudi smernice in zakone posamezne države. Navodila shranite tudi za nadaljnjo uporabo. Če radiator posredujete drugi osebi, ji morate obvezno izročiti tudi ta navodila za uporabo.

Nameska uporaba

Grelnik je predviden izključno za ogrevanje prostorov in sušenje oblačil, opranih v vodi. Predviden je izključno za zasebno uporabo in ni primerna za obrtna območja. Radiator uporabljajte samo tako, kot je opisano v teh navodilih za uporabo. Vsaka drugačna uporaba velja kot napačna in lahko vodi do gmotne škode ali celo telesnih poškodb. Radiator ni igrača. Proizvajalec ali trgovec ne prevzema nobene odgovornosti za škodo, nastalo zaradi nepredvidene ali napačne uporabe.

Varnostni napotki

- **⚠ NEVARNOST ELEKTRIČNEGA UDARA!**
Napačna električna inštalacija ali previsoka omrežna napetost lahko vodi do električnega udara.
- Radiator priključite samo, če se omrežna napetost vtičnice ujema s podatki na tipski ploščici.
- Radiator priključite le v enostavno dostopno vtičnico, da ga boste lahko v primeru okvare hitro odklopili iz električnega omrežja.
- Radiatorja ne priklaplajati v neposredni bližini kadi, prhe, umivalnika ali bazena.
- Radiatorja ne uporabljajte, če so na njem vidne poškodbe ali je poškodovan električni kabel oz. električni vtič in ga ne polnite z vodo ali drugimi tekočinami.
- Ohišja ne odpirajte, temveč popravilo prepustite strokovnjakom. Za to se obrnite na strokovno delavnico. Pri samovoljno izvedenih popravilih, napačnem prikloupi ali napačni uporabi garancija in jamstvo prenehata veljati.
- V primeru popravil je dovoljeno uporabljati le dele, ki ustrezajo prvotnim podatkom o napravi.
- V tem radiatorju so električni in mehanski deli, ki so pomembni za zaščito pred viri nevarnosti.
- Radiatorja ne uporabljajte z zunanjo stikalno uro ali ločnim sistemom za daljinsko upravljanje.
- Niti radiatorja niti električnega kabla ali električnega vtiča ne potaplajte v vodo ali druge tekočine.
- Električnega vtiča se nikoli ne dotikajte z mokrimi rokami.
- Električnega vtiča nikoli ne vlecite iz vtičnice za kabel, ampak vedno primite za električni vtič.
- Električnega kabla nikoli ne uporabljajte kot ročaj za prenašanje izdelka.
- Radiatorja, električnega vtiča in električnega kabla ne približujte odprtemu ognju in vročim površinam.
- Električni kabel napeljte tako, da se preko njega ne bo mogoče spotakniti.

- Električnega kabla ne prepogibajte in ne polagajte čez ostre robove.
- Če je električni kabel poškodovan, ga je treba zamenjati.
- Radiator uporabljajte samo v notranjih prostorih.
- Radiator shranjujte vedno tako, da ne bo mogel pasti v kopalno kad.
- Nikoli ne prijemajte električne naprave, če pade v vodo. V takem primeru takoj izvlecite električni vtič.
- Če radiatorja ne uporabljate, ga čistite ali če pride do motnje, ga vedno izklopite in izvlecite električni vtič iz vtičnice.
- Da preprečite nevarnosti za otroke, mora biti spodnji rob radiatorja najmanj 60 cm nad tlemi.
- **⚠ PREVIDNO** - nekateri deli radiatorja so lahko zelo vroči in lahko povzročijo opekline. Še posebej bodite previdni v prisotnosti otrok in oseb, ki potrebujejo zaščito.
- **⚠ NEVARNOST POŠKODB!**
Napačno ravnanje z radiatorjem lahko vodi do poškodb le-tega.
- Z električnim kablom se nikoli ne dotikajte vročih delov.
- V radiator ne nalivajte tekočine.
- Radiatorja nikoli ne potaplajte v vodo in za čiščenje ne uporabljajte parnega čistilnika. Radiator se lahko sicer poškoduje.
- Radiator prenehajte uporabljati, če so plastični deli razpokani ali deformirani. Poškodovane sestavne dele zamenjajte samo z ustreznimi originalnimi nadomestnimi deli.
- Tudi pri skrbni proizvodnji se lahko pojavijo ostri robovi. Bodite previdni.
- **⚠ SMRTNA NEVARNOST IN NEVARNOST TELESNIH POŠKODB ZA MALČKE IN OTROKE!**
Otrok ne puščajte ne nadzorovane same z embalažnim materialom. Obstaja nevarnost zadušitve.
- **⚠ PREVIDNO! NEVARNOST POŠKODB!**
Prepričajte se, da so vsi deli nepoškodovani in ustrezno montirani.
Pri neustrezni montaži obstaja nevarnost poškodb. Poškodovani deli lahko vplivajo na varnost in delovanje.
- **⚠ PREVIDNO, ŠKODA ZARADI VODE!**
Pred vrtnanjem se prepričajte, da se na mestu vrtnanja ne nahajajo cevi.
- Pred montažo na steno se informirajte o ustreznem materialu za montažo na vašo steno. Za montažo na steno smo priložili material, ki je primeren za običajen, trdni zid.
- **⚠ PREVIDNO, ELEKTRIČNI UDAR!**
Pred vrtnanjem se prepričajte, da se na mestu vrtnanja ne nahajajo električne napeljave.
- Radiatorja ne smete postaviti neposredno pod stensko vtičnico.
- Napravo lahko otroci, starejši od 8 let, in osebe z zmanjšanimi fizičnimi, senzornimi ali psihičnimi sposobnostmi ali pomanjkanjem izkušenj in znanja uporabljajo samo, če so nadzorovane ali poučene o varni uporabi naprave in morebitnih nevarnostih.
- Ne dovolite, da se otroci igrajo z napravo.
- Čiščenja in vzdrževanja, ki jih lahko izvaja uporabnik sam, ne smejo izvajati otroci brez nadzora.
- Če se poškoduje priključni kabel te naprave, ga mora zamenjati proizvajalec ali njegova servisna služba ali podobno kvalificirana oseba, da se preprečijo nevarnosti.
- Otrokom, mlajšim od 3 let, ne dovoliti v bližino naprave ali pa jih je treba stalno nadzirati.
- Otroci, stari med 3 in 8 let, lahko napravo vklopijo in izklopijo samo, ko je ta na svojem običajnem položaju za

upravljanje, ko so pod nadzorom ali pa so bili poučeni o varni uporabi in seznanjeni z morebitnimi posledičnimi nevarnostmi.

- Otroci, stari med 3 in 8 let, naprave ne smejo priklapljati, upravljati, čistiti ali vzdrževati.



Odstranjevanje med odpadke

- Embalažo reciklirajte. Lepenko in karton zavrzite med stari papir, folijo pa med odpadke za recikliranje.

- **⚠ Rabljene naprave ne sodijo med gospodinj-skih odpadke!**

Ko radiator ni več uporaben, je vsak uporabnik **zakonsko dolžan, rabljene naprave oddati ločeno od gospodinj-skih odpadkov** npr. na zbirno mesto za posebne odpadke svoje občine/mestne četrti. Tako je zagotovljeno ustrezno odlaganje in recikliranje rabljenih naprav in preprečijo se negativni učinki na okolje.

Tehnični podatki

Št. artikla:	BHKWZ0
Cevi:	14 = 3/4/7
Napajalna napetost:	230 V~ ±10 %; 50 Hz
Moč:	300 W
Razred zaščite:	II
Vrsta zaščite:	IPX4
Grelna temperatura najm./najv.:	20–75 °C

Št. artikla:	BHKWZ1
Cevi:	25 = 4/7/7/7
Napajalna napetost:	230 V~ ±10 %; 50 Hz
Moč:	500 W
Razred zaščite:	II
Vrsta zaščite:	IPX4
Grelna temperatura najm./najv.:	20–75 °C

Št. artikla:	BHKWZ2
Cevi:	39 = 4/7/14/14
Napajalna napetost:	230 V~ ±10 %; 50 Hz
Moč:	800 W
Razred zaščite:	II
Vrsta zaščite:	IPX4
Grelna temperatura najm./najv.:	20–75 °C

⚠ Prvi zagon

- **⚠ NEVARNOST POŠKODB!**

- Če embalažo neprevidno odprete z ostrim nožem ali drugim koničastim predmetom, lahko radiator hitro poškodujete.
- Pri odpiranju embalaže bodite zelo previdni.
 - Vzemite radiator in posamezne dele iz embalaže.
 - Preverite, ali je dostava popolna.
 - Preverite, ali je radiator ali njegovi posamezni deli poškodovani. Če so, radiatorja ne uporabljajte. Preko navedenega servisnega naslova se obrnite na proizvajalca.
 - Pri napačni montaži jamstvo, predvsem za posledične škode, ne velja!

Upravljanje

Radiatorja ni dovoljeno odpirati oz. polniti s tekočino, ker je v njem že tekočina proti zamrzovanju.

Čiščenje in nega

- **⚠ NEVARNOST KRATKEGA STIKA!** Če v ohišje pridejo voda ali druge tekočine, lahko povzročijo kratki stik.
- Radiatorja nikoli ne potaplajte v vodo ali druge tekočine.
- Pazite, da v ohišje ne pride voda ali druge tekočine.
- **⚠ NEVARNOST POŠKODB!** Napačno ravnanje z radiator-jem lahko vodi do poškodb le-tega.
- Ne uporabljajte agresivnih čistil, krtač s kovinskimi ali najlonskimi ščetinami in ostrih ali kovinskih predmetov za čiščenje, kot so noži, trde lopatice ali podobno. Ti lahko poškodujejo površine.

Vzdrževanje

- Redno preverjajte vse priključke in povezave glede tesnje-nja ali vidnih poškodb.
- Pri puščanju ali vidnih poškodbah na radiatorju ali električ-nem kablu vam ga mora strokovnjak takoj pregledati oz. zamenjati.

Shranjevanje

- Vsi deli morajo biti pred shranjevanjem popolnoma suhi.
- Radiator vedno hranite na suhem mestu.
- Radiator zaščitite pred neposredno sončno svetlobo.
- Radiator hranite otrokom nedostopen in varno zaklenjen.

Prenehanje uporabe

Demontažo izvedite v obratnem zaporedju kot montažo.

① *Slike služijo kot predstavitev; možna so odstopanja od izdelka. Tehnične spremembe pridržane.*

Návod na montáž

Vážení zákazníci,

Tento návod na obsluhu patrí k tomuto elektrickému kúpeľňovému vyhrievaciemu telesu (ďalej len „vyhrievacie teleso“). Obsahuje dôležité informácie o uvedení do prevádzky a manipulácii. Pred použitím vyhrievacieho telesa si pozorne prečítajte návod na obsluhu, najmä bezpečnostné pokyny. Nedodržanie tohto návodu na obsluhu môže viesť k ťažkým poraneniam alebo poškodeniu vyhrievacieho telesa. Návod na obsluhu sa zakladá na normách a pravidlách platných v Európskej únii. V zahraničí dodržiavajte tiež špecifické smernice a zákony konkrétnej krajiny. Návod na obsluhu si uschovajte pre budúce použitie. Ak odovzdáte vyhrievacie teleso tretej osobe, bezpodmienečne jej poskytnite tento návod na obsluhu.

Určené použitie







Vyhrievacie teleso je určené výhradne na vykurovanie miestností a sušenie textílií vypraných vo vode. Je určené výhradne na súkromné použitie a nie je vhodné na komerčné použitie.

Používajte vyhrievacie teleso iba podľa popisu v tomto návode na obsluhu. Akékoľvek iné použitie sa považuje za nesprávne a môže viesť ku škodám na majetku alebo dokonca k zraneniam osôb. Vyhrievacie teleso nie je detská hračka. Výrobca alebo predajca nepreberajú zodpovednosť za škody spôsobené neúčelovým alebo nesprávnym použitím.

Bezpečnostné pokyny

NEBEZPEČENSTVO ÚRAZU ELEKTRICKÝM PRÚDOM!

- Chýbná elektrická inštalácia alebo príliš vysoké sieťové napätie môže viesť k úrazu elektrickým prúdom.
- Vyhrievacie teleso pripájajte iba vtedy, ak sieťové napätie zásuvky zodpovedá údajom na typovom štítku.
- Vyhrievacie teleso pripájajte iba do ľahko prístupnej zásuvky, aby ste v prípade poruchy mohli vyhrievacie teleso rýchlo odpojiť od elektrickej siete.
- Nezapojujte výhrevné teleso do bezprostrednej blízkosti vane, sprchy, umývadla alebo bazéna.
- Neprevádzkujte vyhrievacie teleso, ak vykazuje viditeľné poškodenia alebo ak je poškodený sieťový kábel príp. sieťová zástrčka, a vyhrievacie teleso nenaplňajte vodou alebo inými tekutinami.
- Neotvárajte teleso, ale opravy prenechajte kvalifikovanej osobe. Obráťte sa za týmto účelom na odborný servis. Pri samostatne vykonaných opravách, nesprávnom zapojení alebo nesprávnej obsluhu sú vylúčené nároky zo záruky.
- Na opravy sa smú používať iba diely, ktoré zodpovedajú pôvodným údajom prístroja. V tomto vyhrievacom telese sa nachádzajú elektrické a mechanické časti, ktoré sú nevyhnutné na ochranu pred zdrojmi nebezpečenstva. Neprevádzkujte vyhrievacie teleso s externými spínačmi hodinami alebo samostatným telemechanickým diaľkovým systémom.
- Neponárajte vykurovacie teleso, sieťový kábel alebo sieťovú zástrčku do vody alebo iných tekutín.
- Nikdy sa nedotýkajte sieťovej zástrčky mokrymi rukami.
- Nikdy nevyťahujte sieťovú zástrčku zo zásuvky za sieťový kábel; vždy ju uchopte za sieťovú zástrčku.
- Nikdy nepoužívajte sieťový kábel ako rukoväť.
- Vykurovacie teleso, sieťovú zástrčku a sieťový kábel udržiavte v dostatočnej vzdialenosti od otvoreného ohňa a horúcich povrchov.

- Sieťový kábel položte tak, aby nepredstavoval nebezpečenstvo zakopnutia.
- Sieťový kábel nekrúťte ani ho nekladte cez ostré hrany.
- Ak je sieťový kábel poškodený, musí sa vymeniť. Používajte vyhrievacie teleso iba vo vnútorných priestoroch.
- Nikdy neskladujte vyhrievacie teleso tak, aby mohol spadnúť do vane.
- Nikdy nesiahajte po elektrickom prístroji, ak spadol do vody. V takom prípade okamžite vytiahnite sieťovú zástrčku.
- Ak vykurovacie teleso nepoužívate, čistíte ho alebo ak sa vyskytne porucha, vždy vykurovacie teleso vypnite a vytiahnite sieťovú zástrčku zo zásuvky.
- Aby sa zabránilo nebezpečenstvu pre deti, musí byť spodný okraj vykurovacieho telesa najmenej 60 cm nad podlahou.
-  **POZOR** – niektoré časti vykurovacieho telesa sa môžu veľmi zohriať a spôsobiť popáleniny. Zvláštna opatrosť sa vyžaduje, keď sú prítomné deti a osoby odkázané na ochranu.
-  **NEBEZPEČENSTVO POŠKODENIA!**
Nesprávne zaobchádzanie s vykurovacím telesom môže viesť k jeho poškodeniu.
- Zabráňte dotyku sieťového kábla s horúcimi časťami.
- Nikdy neplňte do vykurovacieho telesa kvapalinu.
- Nikdy neponárajte vykurovacie teleso do vody a na čistenie nepoužívajte parný čistič. Vyhrievacie teleso by sa ináč mohlo poškodiť
- Vyhrievacie teleso viac nepoužívajte, ak majú plastové časti vykurovacieho telesa praskliny alebo trhliny, alebo sú zdeformované. Poškodené komponenty nahraďte iba vhodnými originálnymi náhradnými dielmi.
- Ostré hrany môžu vzniknúť aj pri starostlivej výrobe. Prosím pozor.
-  **NEBEZPEČENSTVO ŽIVOTA A ÚRAZU PRE MALÉ DETI A DETI!**
Nikdy nenechávajte deti bez dozoru s obalovým materiálom. Hrozí nebezpečenstvo udusenía.
-  **POZOR! NEBEZPEČENSTVO ZRANENIA!**
Uistite sa, že sú všetky diely nepoškodené a správne namontované.
Pri nesprávnej montáži vzniká nebezpečenstvo zranenia. Poškodené diely môžu ovplyvniť bezpečnosť a funkčnosť.
-  **POZOR ŠKODA SPÔSOBENÁ VODOU!**
Pred vrтанím sa uistite, či na mieste vrтания nie sú trubícia.
- Pred montážou na stenu sa informujte o vhodnom montážnom materiáli do vašej steny. Pre montáž na stenu sme priložili montážny materiál, ktorý je vhodný pre bežné masívne murivo.
-  **POZOR ELEKTRICKÝ ÚDER!**
Pred vrтáním sa uistite, či na mieste vrтания nie sú elektrické vedenia.
- Výhrevné teleso nesmie byť umiestnené priamo pod nástennou zásuvkou.
- Prístroj môžu používať deti od 8 rokov a osoby so zníženými fyzickými, zmyslovými alebo mentálnymi schopnosťami alebo s nedostatkom skúseností a/alebo vedomostí, ak sú pod dohľadom alebo boli poučené o bezpečnom používaní prístroja a porozumeli z toho vyplývajúcim nebezpečenstvám.
- Deti sa s prístrojom nesmú hrať.
- Čistenie a údržbu užívateľa nesmú vykonávať deti bez dozoru.

- Ak je pripojovací kábel tohto prístroja poškodený, musí ho vymeniť výrobca, jeho zákaznicky servis alebo podobne kvalifikovaná osoba, aby sa zamedzilo ohrozeniu.
- Deti do 3 rokov by nemali byť v blízkosti prístroja alebo by mali byť neustále pod dohľadom.
- Deti vo veku od 3 do 8 rokov by mali prístroj zapínať a vypínať, iba ak je v zamýšľanej normálnej prevádzkovej polohe, ak sú pod dohľadom alebo boli poučené o jeho bezpečnom používaní a porozumeli z toho vyplývajúceho ohrozenia.
- Deti vo veku od 3 do 8 rokov by nemali prístroj pripájať ani obsluhovať, čistiť alebo vykonávať údržbu.



Likvidácia

- Zlikvidujte obal podľa druhu surovín. Kartón a lepenku zlikvidujte ako starý papier a fólie v zbere recyklovateľných látok.
- **Staré prístroje sa nesmú likvidovať v domovom odpade!** Pokiaľ sa už viac vykurovacie teleso nebude používať, je **každý spotrebiteľ zákonne povinný, separovať staré prístroje od domového odpadu**, napr. na zberné miesto vo svojej obci/mestskej časti. Tým sa zabezpečí, že staré prístroje sú správne zhodnotené a nedochádza k negatívnym vplyvom na životné prostredie.

Technické údaje

Číslo výrobku:	BHKWZ0
Rúrka:	14 = 3/4/7
Napájacie napätie:	230 V ~ ±10 %; 50 Hz
Výkon:	300 W
Trieda ochrany:	II
Druh krytia:	IPX4
Teplota vykurovania min./max.:	20–75 °C

Číslo výrobku:	BHKWZ1
Rúrka:	25 = 4/7/7/7
Napájacie napätie:	230 V ~ ±10 %; 50 Hz
Výkon:	500 W
Trieda ochrany:	II
Druh krytia:	IPX4
Teplota vykurovania min./max.:	20–75 °C

Číslo výrobku:	BHKWZ2
Rúrka:	39 = 4/7/14/14
Napájacie napätie:	230 V ~ ±10 %; 50 Hz
Výkon:	800 W
Trieda ochrany:	II
Druh krytia:	IPX4
Teplota vykurovania min./max.:	20–75 °C

Prvotné uvedenie do prevádzky

- **NEBEZPEČENSTVO POŠKODENIA!** Ak obal neopatrne otvoríte ostrým nožom alebo iným špicatým predmetom, môže sa vykurovacie teleso rýchlo poškodiť.
- Pri otváraní si počínajte veľmi opatrne. Vyberte vyhrievacie teleso a jednotlivé časti z obalu.
- Skontrolujte, či je dodávka úplná.

- Skontrolujte, či vyhrievacie teleso alebo jednotlivé diely nie sú poškodené. V takom prípade, nepoužívajte vyhrievacie teleso. Obráťte sa na výrobcu na poskytnutej servisnej adrese.
- Pri chýbnej montáži je záruka vylúčená – najmä na následné škody!

Obsluha

Vyhrievacie teleso sa nesmie otvárať, príp. pridávať kvapalina, pretože vo vyhrievacom telese je už nemrznúca kvapalina.

Čistenie a starostlivosť

- **NEBEZPEČENSTVO SKRATU!** Do telesa vniknutá voda alebo iné kvapaliny môžu spôsobiť skrat.
- Nikdy neponárajte vyhrievacie teleso do vody alebo iných kvapalín. Dbajte na to, aby sa do telesa nedostala voda alebo iné kvapaliny.
- **NEBEZPEČENSTVO POŠKODENIA!** Nesprávne zaobchádzanie s vyhrievacím telesom môže viesť k jeho poškodeniu.
- Nepoužívajte agresívne čistiace prostriedky, kefy s kovovými alebo nylonovými štetinami alebo ostré alebo kovové čistiace predmety, ako sú nože, tvrdé špachtle a podobne. Tieto môžu poškodiť povrchy.

Údržba

- V pravidelných odstupoch kontrolujte všetky pripojenia a spojenia na tesnosť alebo viditeľné poškodenia.
- Pri netesnostiach alebo viditeľných poškodeniach vyhrievacieho telesa alebo sieťového kábla by tieto mali byť okamžite skontrolované alebo vymenené odborníkom.

Uschovanie

- Všetky diely musia byť pred uskladnením úplne suché.
- Vyhrievacie teleso vždy skladujte na suchom mieste.
- Chráňte vyhrievacie teleso pred priamym slnečným žiarením.
- Vyhrievacie teleso skladujte bezpečne uzamknuté mimo dosahu detí.

Vyradenie z prevádzky

Demontáž vykonajte v opačnom poradí, ako je uvedené v montážnom návode

 **Obrázky slúžia na ilustračné znázornenie, odchýlky od výrobu sú možné. Vyhradujeme si právo na technické zmeny.**

- DE** Garantiekarte
Die Eisl Sanitär GmbH aus Salzburg übernimmt für das von Ihnen erworbene Produkt eine Herstellergarantie gemäß den nachstehenden Garantiebedingungen. Ihre gesetzlichen Gewährleistungsansprüche aus dem Kaufvertrag mit dem Verkäufer sowie gesetzliche Rechte werden durch diese Garantie nicht eingeschränkt.
Diese Garantiekarte ist nur gültig mit dem dazugehörigen Original-Kaufbeleg.
- CZ** Záruční list
Společnost Eisl Sanitär GmbH z Salzburg přebírá za výrobek, který jste zakoupili, záruku výrobce podle níže uvedených záručních podmínek. Váš zákonný nárok na záruku z kupní smlouvy s prodejcem a zákonná práva nejsou touto zárukou omezena.
Tento záruční list je platný pouze s příslušným originálem prodejního dokladu.
- ES** Tarjeta de garantía
Eisl Sanitär GmbH de Salzburg asume para el producto adquirido por su parte una garantía de fabricante de acuerdo con las siguientes condiciones de garantía. Sus derechos legales a prestaciones de garantía del contrato de compra con el vendedor, así como los derechos legales no se restringen por esta garantía.
Esta tarjeta de garantía solo es válida con el correspondiente comprobante de compra original.
- FR** Bon de garantie
La société Eisl Sanitär GmbH de Salzburg accorde une garantie fabricant sur le produit que vous avez acquis, conformément aux conditions de la garantie mentionnées ci-après. La présente garantie n'affecte pas vos droits légaux à garantie résultant du contrat de vente avec le vendeur, ni les droits reconnus par la loi.
Le présent bon de garantie est uniquement valable avec la preuve d'achat originale.
- GB** Warranty card
The Eisl Sanitär GmbH, based in Salzburg, shall take on a manufacturer's warranty for the product you have procured in accordance with the warranty conditions stated below. Your legal warranty claims from the purchase contract with the seller and your legal rights shall not be limited by this warranty.
This warranty card is only valid in combination with the associated original receipt of purchase.
- HR** Jamstveni list
Tvrtka Eisl Sanitär GmbH sa sjedištem u Salzburg daje jamstvo proizvođača za proizvod koji ste kupili u skladu sa sljedećim jamstvenim uvjetima. Ovo jamstvo ne ograničava vaša zakonska prava na temelju odgovornosti prodavatelja za materijalne nedostatke prodane stvari iz kupoprodajnog ugovora s prodavačem kao ni zakonska prava.
Ovaj jamstveni list vrijedi samo zajedno s pripadajućim originalnim dokazom o kupnji.



web.eisl.at/garantie/garantiebedingungen_eisl.pdf

DE Service-Adresse
CZ Servisní adresa
ES Dirección de servicio

FR Coordonnées du service
GB Service Address
HR Adresa servisa

Eisl
Hullerweg 1
49134 Wallenhorst (Germany)
info@eisl.at | www.eisl.at

(HU) Garancialevél

A Salzburg székhelyű Eisl Sanitär GmbH az alábbi garanciális feltételeknek megfelelően gyártói garanciát vállal az Ön által megvásárolt termékre. Ez a garancia nem korlátozza az eladóval kötött adásvételi szerződésből eredő törvény által előírt szavatosságot, valamint a törvény által biztosított jogokat.

Ez a garancialevél csak a hozzá tartozó eredeti vásárlási bizonylattal együtt érvényes.

(IT) Scheda di garanzia

La Eisl Sanitär GmbH di Salzburg fornisce una garanzia commerciale sul prodotto acquistato in conformità alle seguenti condizioni. La presente garanzia commerciale non limita i diritti di garanzia legale dell'acquirente derivanti dal contratto di vendita con il venditore né altri diritti legali.

La presente scheda di garanzia ha validità solo se accompagnata dalla ricevuta d'acquisto originale.

(NL) Garantiekaart

Eisl Sanitär GmbH uit Salzburg geeft op het door u aangekochte product fabrieksgarantie conform onderstaande garantiebepalingen. Uw wettelijke garantieaanspraken voortvloeiende uit de koopovereenkomst met de verkoper worden, evenals uw wettelijke rechten, niet beperkt door deze garantie.

Deze garantiekaart is alleen geldig met de daarbij behorende originele aankoopnota.

(PL) Karta gwarancyjna

Eisl Sanitär GmbH z Salzburg udziela na zakupiony produkt gwarancji producenta zgodnie z opisanymi niżej warunkami. Prawa do rękojmi wynikające z zawarcia umowy ze sprzedawcą a także prawa ustawowe nie zostają ograniczone przez tę gwarancję.

Niniejsza karta gwarancyjna jest ważna wyłącznie z odpowiednim oryginałem dowodu zakupu.

(SI) Garancijski list

Podjetje Eisl Sanitär GmbH iz Salzburg za izdelek, ki ste ga kupili, prevzema garancijo proizvajalca v skladu z naslednjimi garancijskimi pogoji. Ta garancija ne omejuje vaših zakonskih pravic ter zakonsko določenih pravic do uveljavljanja garancije iz nabavne pogodbe s prodajalcem.

Ta garancijski list je veljaven samo s pripadajočim originalnim blagajniškim računom.

(SK) Záručný list

Spoločnosť Eisl Sanitär GmbH z Salzburg prevezme za produkt, ktorý ste si zakúpili, záruku výrobcu podľa nasledujúcich záručných podmienok. Táto záruka neobmedzuje vaše zákonné nároky na ručenie z kúpnej zmluvy s predávajúcim ani zákonné práva.

Tento záručný list je platný len s príslušným originálnym dokladom o kúpe.



web.eisl.at/garantie/garantiebedingungen_eisl.pdf

(HU) Szervizcím

(IT) Indirizzo di assistenza

(NL) Service-adres

(PL) Adres serwisu

(SI) Naslov servisa

(SK) Adresa servisu

Eisl
Hullerweg 1
49134 Wallenhorst (Germany)
info@eisl.at | www.eisl.at

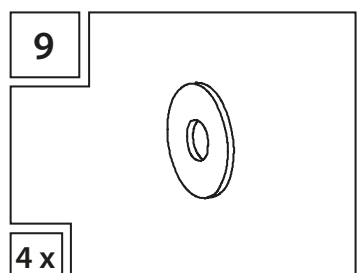
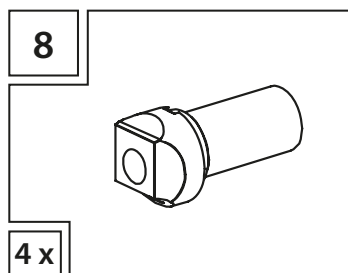
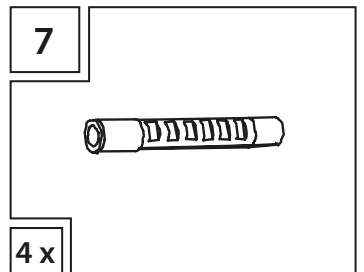
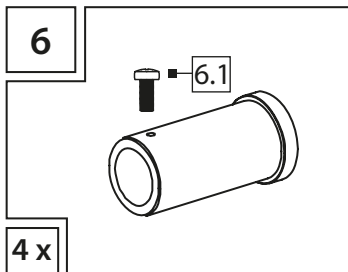
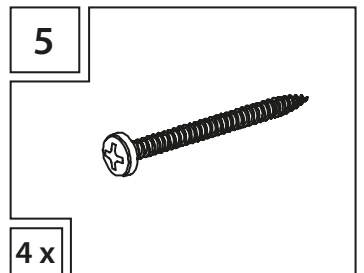
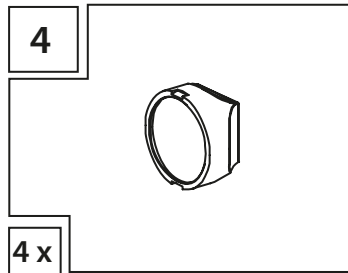
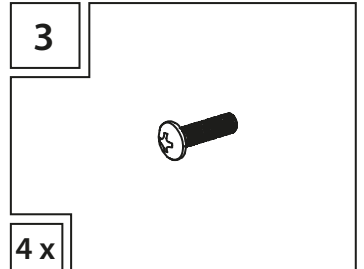
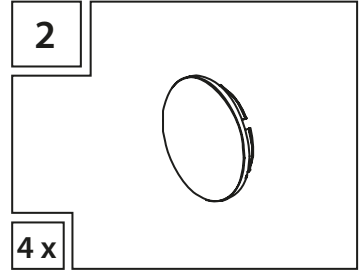
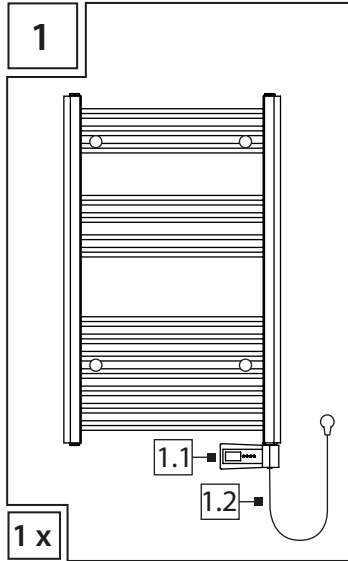
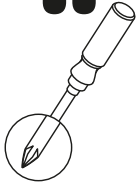

A

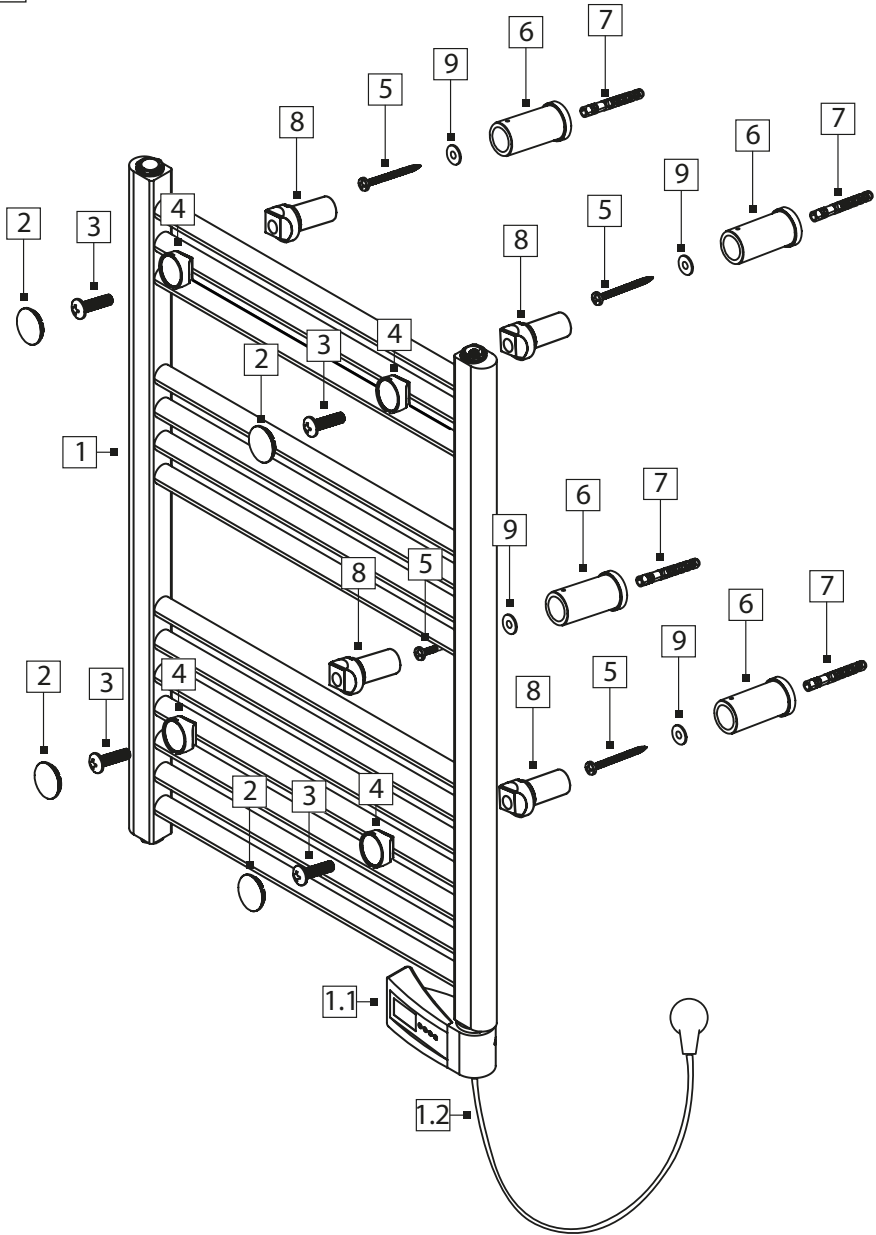

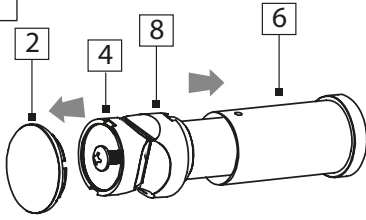
B

4x

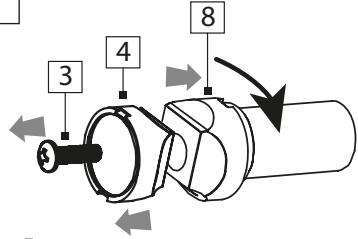
C

4x

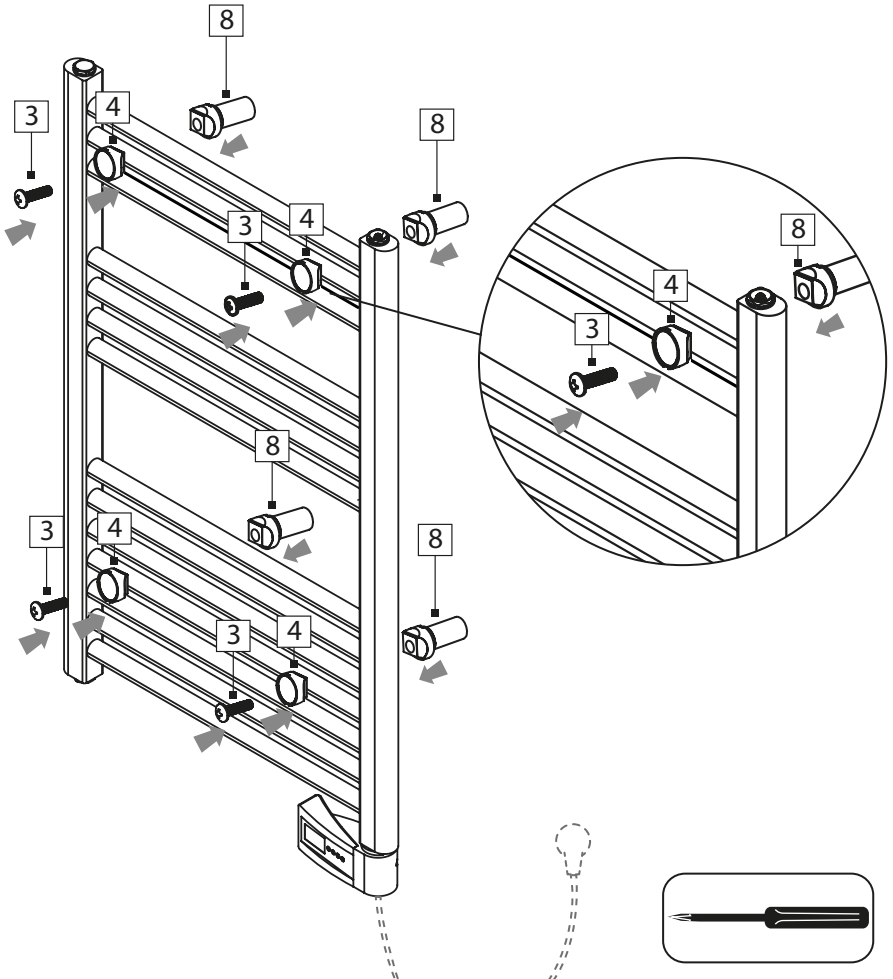
D

E

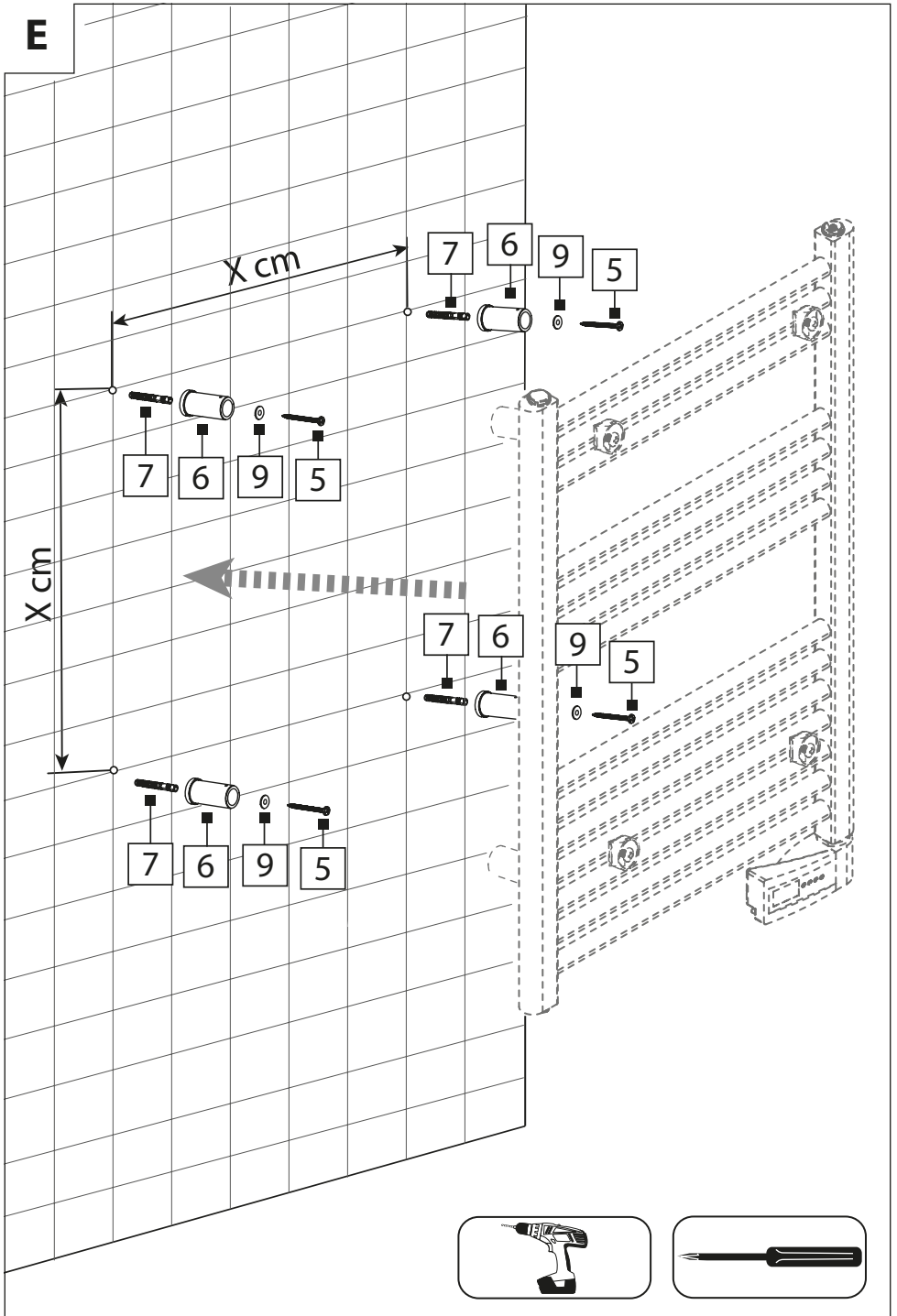

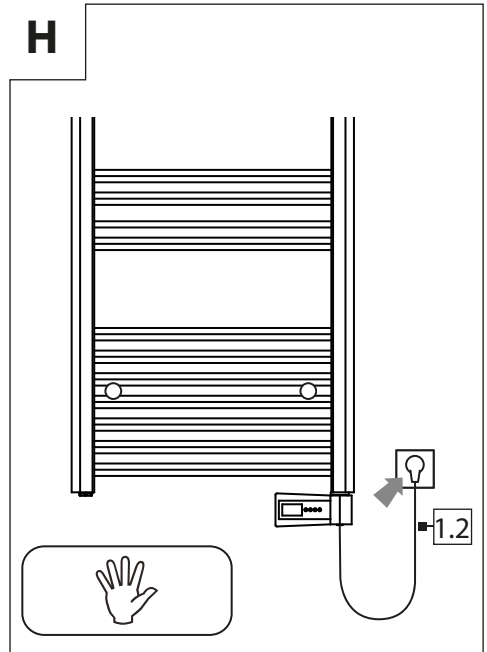
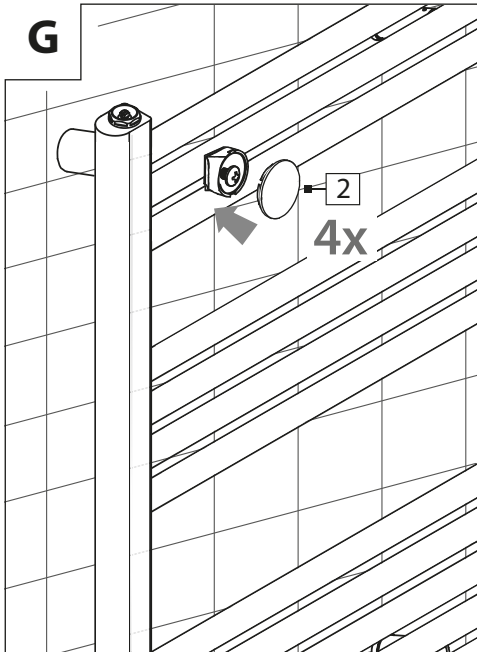
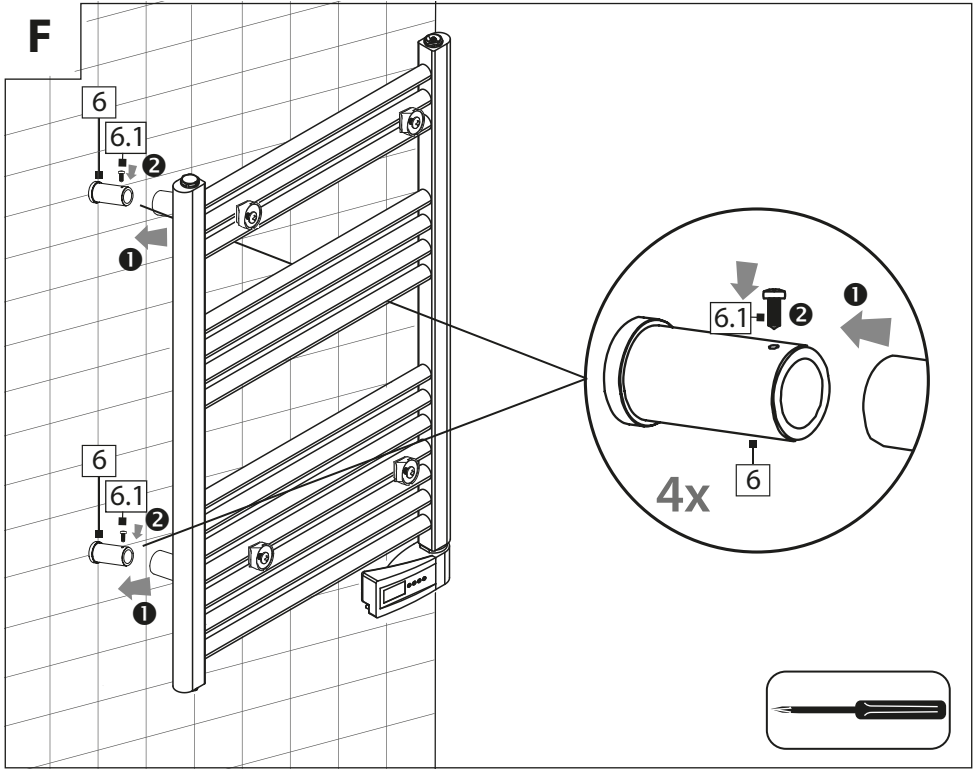

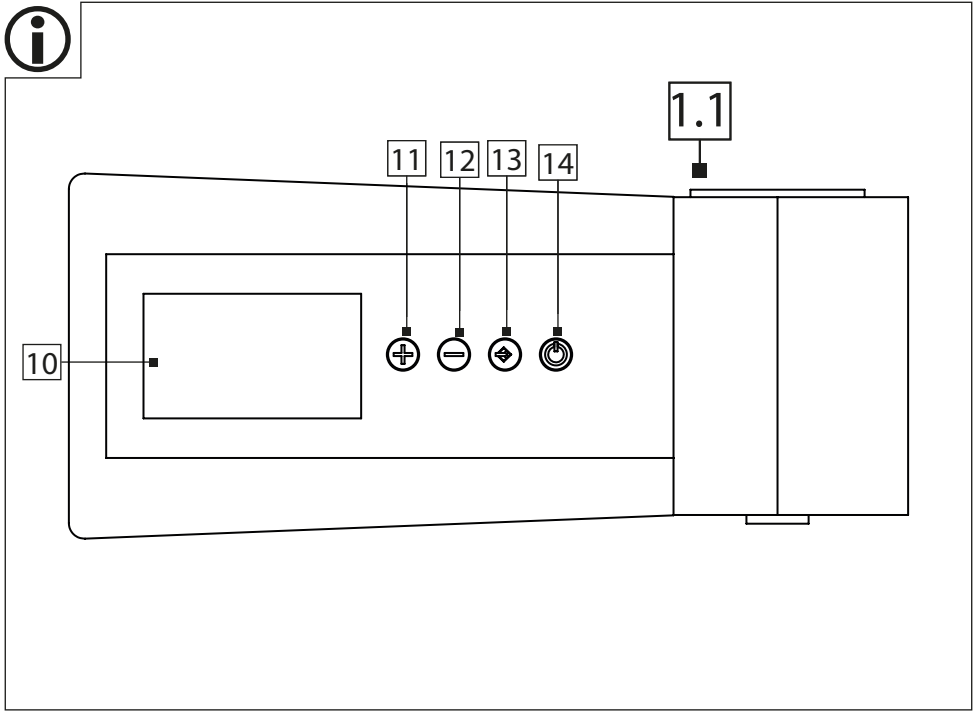

DE Bedienung

Heizkörper ein-/ausschalten

Das Thermostat verfügt über vier Tasten und ein Display. Mit der **Taste On/Standby 14** wird das Thermostat eingeschaltet oder auf Standby geschaltet. Wenn das Thermostat auf Standby geschaltet ist, wird am Display ein blinkender Punkt angezeigt. Wenn das Thermostat eingeschaltet ist, werden am Display die Zeit und das Programm, der Wochenprogrammmodus oder die Temperatureinstellung (in den anderen Modi) angezeigt. Beim Umschalten von **Standby** auf **On** schaltet sich der **Buzzer** ein und es ertönt ein Piepton, der ca. 1 Sekunde lang dauert. Beim Umschalten von **On** auf **Standby** schaltet sich der **Buzzer** ebenfalls ein und es ertönen im Abstand von ca. 0,5 Sekunden zwei kurze Pieptöne.

Funktion Stand-By

Auf dem Display wird nur der blinkende Punkt angezeigt. Es erfolgt keine Temperaturregelung und das elektrische Heizelement ist ausgeschaltet. Beim Drücken der **Taste On/Standby 14** wird das Thermostat eingeschaltet.

Funktionsbeschreibung

Das Thermostat hat verschiedene Betriebsarten: Wochenprogramm, Sensor, Komfort, Nacht und Frostschutz. Zum Umschalten der aktuellen Betriebsart die **Funktionstaste 13** drücken.

hohe Temperatur = TH - Taste 12 (-)

niedrige Temperatur = TL - Taste 11 (+)

Aktuelle Uhrzeit einstellen

Um die Uhrzeit zu ändern, drücken Sie länger als 2 sec. die **Funktionstaste 13** bis die Zeitanzeige zu blinken beginnt. Zur Einstellung der aktuellen Stunde die **Taste 12 (-)** oder **Taste 11 (+)** benutzen. Um in die Minutenanzeige zu wechseln drücken Sie die **Funktionstaste 13**. Zur Einstellung der aktuellen Minuten die **Taste 12 (-)** oder **Taste 11 (+)** benutzen. Zur Bestätigung erneut die **Funktionstaste 13** drücken.



Modi einstellen

Komfort-Modus

Mit diesem Modus stellen Sie die gewünschte Raumtemperatur ein. Auf dem Display erscheint das Sonnensymbol und die Temperatur TH. Um die Temperatureinstellung zu ändern, drücken Sie lange die **Taste 12 (-)** oder die **Taste 11 (+)** und wählen Sie den gewünschten Wert. Die Raumtemperatur wird durch die Einstellung von TH geregelt.



Nacht-Modus

Mit diesem Modus stellen Sie die gewünschte Absenktemperatur ein. Auf dem Display erscheint das Mondsymbol und die Temperatur TL. Um die Temperatureinstellung zu ändern, drücken Sie lange die **Taste 12 (-)** oder die **Taste 11 (+)** und wählen Sie den gewünschten Wert. Die Raumtemperatur wird durch die Einstellung von TL geregelt.



Frostschutz-Modus

Auf dem Display erscheint das Schneeflockensymbol und die Raumtemperatur wird konstant auf die Gefrierschwelle von 7°C eingestellt.

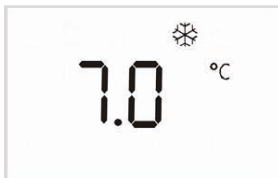

Automatik-Modus (Temperaturfühler)

Im Automatik-Modus wird die hohe Temperatur (lokal im Komfortmodus eingestellt) geändert, durch die Befehle, die vom Sensor-Eingang empfangen werden, außer der Sensor ist nicht angeschlossen oder im Fall von Klasse-I-Geräten (Geräte mit Erdungsanschluss).

Auf dem Display erscheint das Haussymbol und das Symbol, welches über den Befehl des Sensors erhalten wird: nur für Befehl Komfort oder keinen Befehl.



Erhaltener Befehl Night: auf dem Display erscheint das Mondsymbol und die Temperatur TH -3.5°C.



Erhaltener Befehl ECO1: auf dem Display erscheint auch das Mondsymbol, aber die Temperatur TH -1.0°C



Erhaltener Befehl ECO2: auf dem Display erscheint das Mondsymbol und die Temperatur TH -2.0°C



Erhaltener Befehl Antifreeze: auf dem Display erscheint das Schneeflockensymbol und die Temperatur 7.0°C

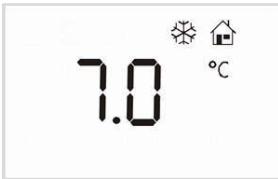

Erhaltener Befehl Stop: Auf dem Display erscheint "-- --" und die Temperatureinstellung ist deaktiviert.



Stopp-Funktion

Die Stopp-Funktion ist in allen Betriebsarten aktiviert, außer im Standby-Modus. Wenn der Stopp-Befehl außerhalb des Sensor-Modus gegeben wird, blinkt das Symbol. Wenn der Stopp-Befehl aufgerufen worden ist, kann das Thermostat trotzdem in den Standby-Modus geschaltet werden, und zwar durch Drücken der **Taste On/Standby 14**.

Boost-Modus

Auf dem Display erscheint "2H" und die Heizung wird für die nächsten zwei Stunden mit voller Leistung betrieben.



Wochenprogramm-Modus

Auf dem Display erscheint das Symbol der Uhr, die Uhrzeit und das laufende Datum, sowie das tägliche Programm mit der durch das Blinken angezeigten Einschaltzeit. Die Raumtemperatur wird je nach Tagesprogramm eingestellt. Das Wochenprogramm hat zwei Temperaturen: **hohe Temperatur = TH und niedrige Temperatur = TL**. Für diese Betriebsart muss der Benutzer für jeden Wochentag und jede Stunde des Tages die gewünschte Temperatur einstellen. Alle Steuerungen des Sensors mit Ausnahme der STOPP-Funktion sind deaktiviert. Zur Änderung der eingebbaren Temperaturen **TH** und **TL** siehe den **Wochenprogramm-Modus - Einstellung des Temperaturprogramms** (S. 38).

Wochenprogramm-Modus -

Tag und Zeit Programmierung

Um die Zeiteinstellung zu ändern drücken Sie die **Funktionstaste 13**, während der Wochenprogramm-Modus aufgerufen ist, bis die Zeitanzeige zu blinken beginnt. Mit Hilfe der **Funktionstaste 13** können Sie die Stunden, Minuten und den Tag einstellen. Zur Änderung die **Taste 12 (-)** oder **Taste 11 (+)** benutzen. Nach 5 Sekunden Inaktivität wird die neue Zeiteinstellung gespeichert und man kehrt zurück zur Funktion Wochenprogramm.



Wochenprogramm-Modus- Einstellung des Temperaturprogramms

Um die wöchentliche Programmfunktion auszuwählen, drücken Sie gleichzeitig die **Taste On/Standby 13** und die **Funktionstaste 14**, bis die Zeitanzeige zu blinken beginnt. **Bitte beachten Sie das der erste Tag, immer der Tag ist, an dem Sie die Programmierung vornehmen.**

Mit der **Funktionstaste 13** können Sie den Wochentag programmieren:

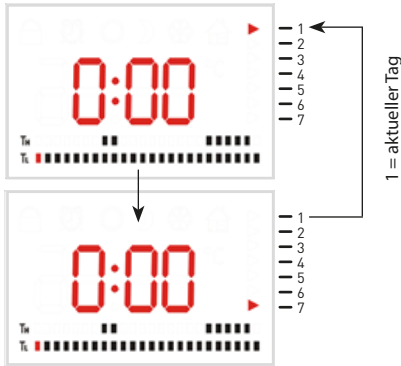

Mit der **Taste 12 (-)** eine Zeitspanne von einer Stunde bei Temperatur TH eingeben und zur nächsten weitergehen oder mit **Taste 11 (+)** eine Zeitspanne bei Temperatur TL eingeben und zur nächsten gehen (die unteren Balken im Display stehen jeweils für 1H der 24H des Tages).

Wird die **Funktionstaste 13** mindestens zwei Sekunden lang gedrückt, überträgt sich die Tagesprogrammierung auf den nächsten Tag. Nach fünf Sekunden Inaktivität kehrt man zur Funktion Wochenprogramm zurück.

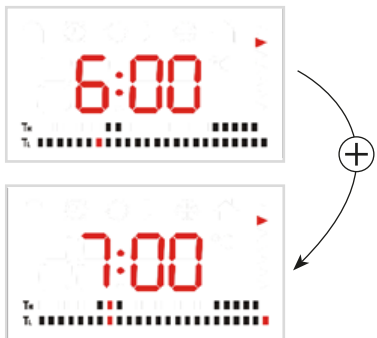

Wenn beim Einstellen der Zeit und des Wochenprogramms die **Taste ON/Standby 14** gedrückt wird, schaltet das Thermostat auf Standby und nur die neue Zeiteinteilung bzw. das neue Datum werden gespeichert, das neue Wochenprogramm wird dagegen nicht gespeichert. Wenn die **Taste ON/Standby 14** erneut gedrückt wird, schaltet sich das Thermostat in dem Modus ein (ON), der vor der Einstellung der Zeit aktiviert war.

Bei Trennen der 230 VAC Stromversorgung wird das Wochenprogramm und die hohe und die niedrige Temperatur im Speicher gehalten. Die aktuelle Zeit geht dagegen verloren. Wenn nach Wiederherstellen der 230 VAC Stromversorgung der Wochenprogramm-Modus aktiviert ist, blinken das Symbol der Uhr und die Anzeige am Display: In diesem Fall kann die Uhrzeit eingestellt werden, wie es im Abschnitt **"Aktuelle Uhrzeit einstellen"** beschrieben ist. Bis die Uhrzeit eingestellt wird, zählt das Thermostat vorübergehend die Zeit ab dem Zeitpunkt, in dem die 230 VAC Stromversorgung wiederhergestellt worden ist (diese "vorübergehende" Zeit wird verwendet, wenn der Wochenprogramm-Modus aktiviert wird).

Modus – Tastensperre

Drücken Sie gleichzeitig die **Taste 12 (-)** und die **Taste 11 (+)** mindestens zwei Sekunden, um die Tastensperre zu aktivieren oder zu deaktivieren.



Wenn die Tastensperre aktiv ist, ist es weiterhin möglich, das Thermostat in den Standby-Modus oder in den ON-Zustand zu versetzen, indem die **Taste On/Standby 14** gedrückt wird. Es ist jedoch nicht möglich, die Einstellung oder den Modus zu ändern.

Fehler - Modus

Auf dem Display erscheint die Anzeige "Err", die einen Fehler im Temperaturfühler oder in der Elektronik anzeigt. In diesem Fall setzen Sie sich bitte mit dem Kundendienst des Herstellers in Verbindung.



Funktion zum Erkennen eines offenen Fensters

In der Werkseinstellung ist die Fenster-Funktion auf On gestellt (Funktion aktiviert). Bei Wiederherstellung der Werkseinstellungen wird die Fenster-Funktion standardmäßig auf On gestellt.

Mit der **Funktionstaste 13** kann der Komfort-Modus oder der Sensor-Modus ausgewählt werden, wenn für den Sensor die Option Komfort eingestellt worden ist.

Die **Taste 11 (+)** und die **Funktionstaste 13** gleichzeitig drücken und mindestens 1 Sekunde gedrückt halten, um die Einstellung der Fenster-Funktion aufzurufen (aktiviert = ON, deaktiviert = --).

Am Display wird der Status der Funktion angezeigt: F On (Funktion ON = aktiviert), F -- (Funktion OFF = deaktiviert). Kein Symbol blinkt.



F On: Fenster-Funktion aktiviert



F --: Fenster-Funktion deaktiviert

Mit der **Taste 11 (+)** und der **Taste 12 (-)** kann zwischen der Funktion ON (F On) und der Funktion OFF (F --) umgeschaltet werden.

Durch Drücken der **Funktionstaste 13** kann die Einstellung gespeichert werden. Wenn die Taste nicht gedrückt wird, wird die Funktion nach Ablauf von 1 Minute beendet, ohne die Einstellung zu speichern.

Die Fenster-Funktion ist in allen Betriebsarten aktivierbar, mit Ausnahme vom Frostschutz-Modus.

Wenn die Fenster-Funktion aktiviert ist (F On) und die Temperatur stabil ist, blinkt der Dezimalpunkt. (siehe "**Stabile Temperatur**").

Wenn der Dezimalpunkt blinkt, ist die Raumtemperatur stabil.



Am Display wird eine blinkende Schneeflocke angezeigt, wenn ein offenes Fenster erkannt wird.



Der Sollwert ist in diesem Fall 7°C (nicht angezeigt).

Wenn die Funktion erkennt, dass das Fenster wieder geschlossen wurde, kehrt das System zum vorherigen Modus zurück (Komfort-Modus, Zeit-Modus, Boost-Modus, usw.). Wenn die **Taste On/Standby 14** gedrückt wird, schaltet das System auf den Standby-Modus um (mit Piepton).

Wird eine andere Taste gedrückt, wird der Status "Fenster offen" gelöscht und das System kehrt zum vorherigen Modus zurück (Komfort-Modus, Zeit-Modus, Boost-Modus, usw.).

Hinweis: Die Fenster-Funktion funktioniert nur dann, wenn die Raumtemperatur stabil ist (wird durch Blinken des Dezimalpunkts angezeigt).



Stabile Temperatur

"Stabil" bedeutet: Die Temperaturänderung, die vom Sensor des Thermostats gemessen wird, ist stabil genug, sodass das Thermostat zwischen einer Temperaturänderung, die durch die normale Regulierung bedingt ist (normale Änderung), und einer Temperaturänderung, die durch die Funktion "Fenster offen" bedingt ist (abnormale Änderung), unterscheiden kann.

Beispiel für Situationen, in denen die Raumtemperatur nicht stabil ist:

- Wenn der Badheizkörper eingeschaltet wird, dauert es eine gewisse Zeit, bis der Sollwert erreicht ist.
- Wenn der Sollwert geändert wird, dauert es eine gewisse Zeit, bis der neue Sollwert erreicht ist.

Rückstellung auf Werkseinstellungen

Schalten Sie in den Stand-by-Modus  und drücken Sie dann gleichzeitig für mindestens 5 Sekunden die Tasten  und .

Zapnutí/vypnutí topného tělesa

Termostat je vybaven čtyřmi tlačítky a displejem. Tlačítkem **On/Standby 14** termostat zapnete nebo přepnete do pohotovostního režimu (standby). Pokud je termostat v pohotovostním režimu (standby), zobrazí se na displeji blikající bod. Při zapnutí termostatu se na displeji zobrazuje čas a program, režim týdenního programu nebo nastavení teploty (v jiných režimech). Při přepnutí z pohotovostního režimu **Standby** do polohy **On** se aktivuje zvuková signalizace **Buzzer** a zazní pípnutí, dlouhé cca 1 sekundu. Při přepnutí z režimu **On** do pohotovostního režimu **Standby** rovněž dojde k zapnutí zvukové signalizace **Buzzer** a zazní dvě krátká pípnutí cca 0,5 sekundy po sobě.

Funkce pohotovostního režimu (standby)

Na displeji se zobrazuje pouze blikající bod. Není provedena regulace teploty a elektrický topný prvek je vypnutý. Stisknutím tlačítka **On/Standby 14** zapnete termostat.

Popis funkce

Termostat má různé režimy: Týdenní program, senzor, komfort, noc a ochrana před zamrznutím. K přepnutí aktuálního provozního režimu stiskněte **funkční tlačítko 13**.

Vysoká teplota = TH - tlačítko 12 (-)

Nízká teplota = TL - tlačítko 11 (+)

Nastavení aktuálního času

Ke změně času stiskněte a podržte na déle než 2 s **funkční tlačítko 13**, dokud nezačne blikat ukazatel času. K nastavení aktuální hodiny použijte **tlačítko 12 (-)** nebo **tlačítko 11 (+)**. K přepnutí na ukazatel minut stiskněte **funkční tlačítko 13**. K nastavení aktuální minuty použijte **tlačítko 12 (-)** nebo **tlačítko 11 (+)**. K potvrzení znovu stiskněte **funkční tlačítko 13**.



Nastavení režimů

Komfortní režim

Tímto režimem nastavíte požadovanou teplotu v místnosti. Na displeji se zobrazí symbol slunce a teplota TH. Ke změně nastavení teploty stiskněte a podržte **tlačítko 12 (-)** nebo **tlačítko 11 (+)** a vyberte požadovanou hodnotu. Teplotu v místnosti můžete regulovat nastavením TH.



Noční režim

Tímto režimem nastavíte požadovanou sníženou teplotu. Na displeji se zobrazí symbol měsíce a teplota TL. Ke změně nastavení teploty stiskněte a podržte **tlačítko 12 (-)** nebo **tlačítko 11 (+)** a vyberte požadovanou hodnotu. Teplotu v místnosti můžete regulovat nastavením TL.

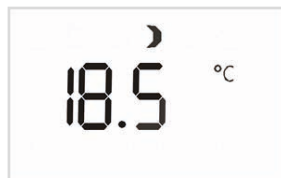

Režim ochrany před zamrznutím

Na displeji se zobrazí symbol sněhové vločky a teplota v místnosti bude trvale nastavena na mez zamrznutí 7 °C.

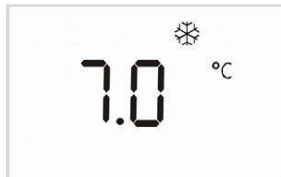

Automatický režim (teplotní čidlo)

V automatickém režimu je změněna vysoká teplota (místní nastavení v komfortním režimu) pomocí příkazů, které jsou přijímány na vstupu senzor, s výjimkou situace, že není senzor připojen nebo v případě přístrojů třídy I (přístroje s uzemňovací přípojkou).

Na displeji se zobrazí symbol domu a symbol, který odpovídá příkazu senzoru: pouze pro příkaz „Komfort“ nebo žádný příkaz.



Přijatý příkaz „Night“ (noc): na displeji se zobrazí symbol měsíce a teplota TH -3,5 °C.



Přijatý příkaz „ECO1“: na displeji se také zobrazí symbol měsíce a teplota TH -1,0 °C



Přijatý příkaz „ECO2“: na displeji se zobrazí symbol měsíce a teplota TH -2,0 °C



Přijatý příkaz „Antifreeze“ (ochrana proti zamrznutí): na displeji se zobrazí symbol sněhové vločky a teplota 7,0 °C

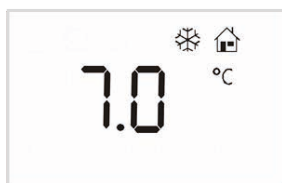

Přijatý příkaz „Stop“: Na displeji se zobrazí hlášení „-- --“ a nastavení teploty je deaktivováno.



Funkce „Stop“

Funkce „Stop“ je aktivována ve všech provozních režimech kromě pohotovostního režimu „Standby“. Pokud je příkaz „Stop“ odeslán mimo režim „Senzor“, symbol bliká. Jestliže byl vyvolán příkaz „Stop“, můžete i přesto přepnout termostat do pohotovostního režimu „Standby“ stisknutím tlačítka On/Standby 14.

Režim „Boost“

Na displeji se zobrazí „2H“ a topení bude následující dvě hodiny pracovat na plný výkon.

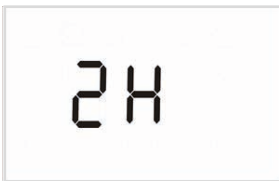

Režim „Týdenní program“

Na displeji se zobrazí symbol hodin, čas a datum včetně denního programu s dobou zapnutí, zvýrazněnou blikáním. Teplota v místnosti je nastavena v závislosti na denním programu. Týdenní program má dvě teploty: **vysoká teplota = TH** a **nízká teplota = TL**. Pro tento provozní režim musí uživatel pro každý den v týdnu a pro každou hodinu dne nastavit požadovanou teplotu.

Všechny řídicí funkce senzoru s výjimkou funkce STOP jsou deaktivovány. Změna zadávané teploty **TH** a **TL viz režim týdenní program - nastavení teplotního programu** (str. 42).

Režim týdenní program - programování dne a času

Ke změně nastavení času stiskněte funkční tlačítko 13 při vyvolaném režimu týdenního programu a podržte je, dokud nezačne blikat zobrazení času. Pomocí **funkčního tlačítka 13** můžete nastavit hodiny, minuty a den. Ke změně použijte **tlačítko 12 (-)** nebo **tlačítko 11 (+)**. Po 5 sekundách žádné aktivity dojde k uložení nového nastavení času a systém se vrátí do funkce „Týdenní program“.



Režim týdenní program - nastavení programu teploty

K výběru funkce týdenního programu stisknete současně tlačítko On/Standby 13 a funkční tlačítko 14, dokud nezačne blikat zobrazení času.

Pamatujte, že prvním dnem je vždy den, kdy provedete programování.

Funkčním tlačítkem 13 můžete naprogramovat den v týdnu:

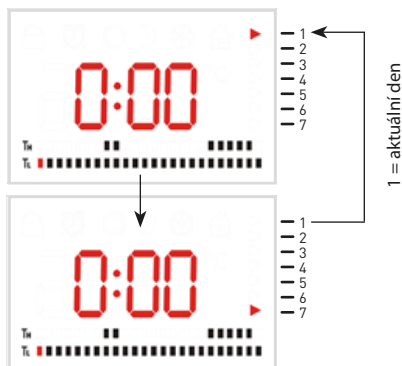

Tlačítkem 12 (-) zadáte časový interval jedné hodiny pro teplotu TH a přejdete k dalšímu nebo tlačítkem 11 (+) zadáte časový interval pro teplotu TL a přejdete k dalšímu (dolní lišta na displeji vždy znamená 1 H pro 24 H dne).

Stisknete a podržte funkční tlačítko 13 minimálně dvě sekundy stisknuté, tím přenesete denní programování na následující den. Po pěti sekundách žádné aktivity se vrátíte zpět do týdenního programu.

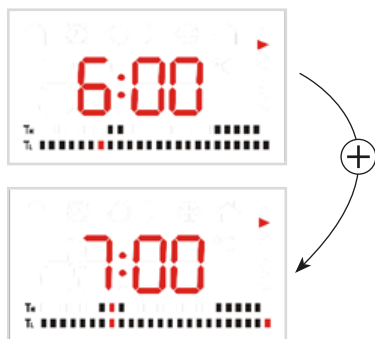

Pokud při nastavování času a týdenního programu stisknete tlačítko ON/Standby 14, přepne termostat do pohotovostního režimu „Standby“ bude uloženo pouze nové rozdělení času nebo nové datum, nový týdenní program naproti tomu nebude uloženo. Pokud znovu stisknete tlačítko ON/Standby 14, přepne termostat do režimu (ON), který byl aktivní před nastavením času.

Při odpojení napájení 230 VAC zůstane v paměti zachován týdenní program a vysoká nebo nízká teplota. Naproti tomu aktuální čas se ztrácí. Pokud je po obnovení napájení 230 VAC aktivován režim „Týdenní program“, bliká symbol hodin a zobrazení na displeji. V tomto případě můžete nastavit čas tak, jak je popsáno v části „Nastavení aktuálního času“. Dokud není nastaven čas, odpočítává termostat průběžně čas od okamžiku, kdy bylo obnoveno napájení 230 VAC (tento „přechodný“ čas je používán, když je aktivován režim „Týdenní program“).

Režim „Zámek tlačítek“

Současným stisknutím tlačítka 12 (-) a tlačítka 11 (+) a podržením na minimálně dvě sekundy aktivujete nebo deaktivujete zámek tlačítek.

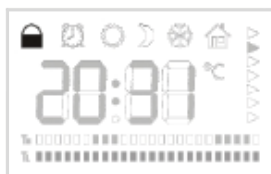

Jestliže je aktivní zámek tlačítek, je i nadále možné přepnout termostat do pohotovostního režimu „Standby“ nebo do režimu zapnuto „ON“ stisknutím tlačítka On/Standby 14. Přesto však není možné změnit nastavení nebo režim.

Režim „Chyba“

Na displeji se zobrazí hlášení „Err“, které zobrazuje chybu teplotního čidla nebo elektroniky. V tomto případě se spojte se zákaznickým servisem výrobce.



Funkce k rozpoznání otevřeného okna

Ve výrobním nastavení je nastavena funkce „Okno“ do režimu „On“ (funkce aktivní). Při obnově nastavení z výroby je funkce „Okno“ standardně nastavena do režimu „On“.

Funkčním tlačítkem 13 můžete vybrat režim „Komfort“ nebo režim „Senzor“, pokud byla pro senzor nastavena možnost „Komfort“.

Současným stisknutím **tlačítka 11 (+)** a **funkčního tlačítka 13** a podržením po dobu minimálně 1 sekundy vyvoláte nastavení funkce „Okno“ (aktivováno = ON, deaktivováno = --).

Na displeji se zobrazí stav funkce: F On (funkce zapnuta, ON = aktivní), F -- (funkce vypnuta, OFF = deaktivováno). Neblíká žádný symbol.



F On: Funkce „Okno“ aktivována

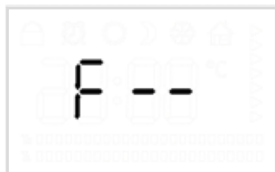

F--: Funkce „Okno“ deaktivována

Tlačítkem 11 (+) a **tlačítkem 12 (-)** můžete přepínat mezi funkcí ON (F On) a funkcí OFF (F --).

Stisknutím **funkčního tlačítka 13** můžete uložit nastavení. Pokud není tlačítko stisknuto, bude funkce po uplynutí 1 minuty ukončena, aniž by bylo uloženo nastavení. Funkci „Okno“ můžete aktivovat ve všech provozních režimech s výjimkou režimu „Ochrana před zamrznutím“. Jestliže je funkce „Okno“ aktivována (F On) a teplota je stabilní, blíká desetinná tečka (viz „**Stabilní teplota**“).

Jestliže blíká desetinná tečka, je teplota v místnosti stabilní.



Při zjištěném otevřeném okně je na displeji zobrazena blikající sněhová vločka.



Požadovaná hodnota je v tomto případě 7 °C (nezobrazeno).

V případě, že funkce pozná, že bylo okno opět zavřeno, vrátí se systém zpět k předchozímu režimu (režimy Komfort, Čas, Boost atd.). Stisknutím **tlačítka On/Standby 14** přepne systém do pohotovostního režimu „Standby“ (s pípnutím). Stisknutím jiného tlačítka dojde k vymazání režimu „Otevřené okno“ a systém se vrátí do předchozího režimu (režim Komfort, Čas, Boost atd.).

Upozornění: Funkce „Okno“ funguje pouze za předpokladu, že je teplota v místnosti stabilní (indikováno blikáním desetinné tečky).

Stabilní teplota

„Stabilní“ znamená: Změna teploty zaznamenaná senzorem termostatu je dostatečně stabilní, takže termostat rozlišuje mezi změnou teploty, způsobenou standardní regulací (standardní změna) a změnou teploty, která je způsobena funkcí „Otevřené okno“ (nestandardní změna).

Příklad situací, ve kterých není teplota v místnosti stabilní:

- Když je koupelnové topné těleso je zapnuto, trvá určitou dobu, než je dosaženo požadované hodnoty.
- Když dojde ke změně požadované hodnoty, trvá určitou dobu, než je dosaženo nové požadované hodnoty.

Reset do nastavení z výroby

Přepněte do pohotovostního režimu „Standby“ (☺) a stiskněte potom současně na minimálně 5 sekund tlačítk \ominus a \odot .

ES Manejo

Encender/apagar el radiador

El termostato dispone de cuatro teclas y una pantalla. Con la tecla **On/Standby 14** se enciende el termostato o se pone en standby. Si el termostato está en standby, en la pantalla parpadea un punto. Si el termostato está encendido, en la pantalla la hora y el programa, el modo de programa de semana o el ajuste de la temperatura (en otros modos).

Al conmutar de **Standby** a **On**, se enciende el **Buzzer** (Zumbador) y suena un pitido que dura aprox. 1 segundo. Al conmutar de **On** a **Standby**, también se enciende el **Buzzer** (Zumbador) y suena un pitido que dura aprox. 0,5 segundos.

Función standby

En la pantalla aparece únicamente un punto que parpadea, No se regula la temperatura y el elemento calefactor eléctrico está apagado. Pulsando la tecla **On/Standby 14** se enciende el termostato.

Descripción del funcionamiento

El termostato tiene diferentes modos de funcionamiento. Programa de semana, sensor, confort, noche, protección contra heladas. Para conmutar el modo de funcionamiento actual, pulse la **tecla de función 13**.

temperatura elevada = TH - tecla 12 (-)

temperatura baja = TL - tecla 11 (+)

Ajustar la hora actual

Para modificar la hora, pulse la **tecla de función 13** más de 2 segundos hasta que el indicador de tiempo empiece a parpadear. Para ajustar la hora actual, utilice la **tecla 12 (-)** o la **tecla 11 (+)**. Para cambiar el indicador de minutos, pulse la **tecla de función 13**. Para ajustar los minutos actuales, utilice la **tecla 12 (-)** o la **tecla 11 (+)**. Para confirmar, pulse de nuevo la **tecla de función 13**.



Ajustar los modos

Modo de confort

Con este modo, ajuste la temperatura ambiente deseada. En la pantalla aparece el símbolo de sol y la temperatura TH. Para modificar el ajuste de temperatura, pulse largamente la **tecla 12 (-)** o la **tecla 11 (+)** y seleccione el valor deseado. La temperatura ambiente se regula con el ajuste de TH.



Modo de noche

Con este modo, ajuste la temperatura de descenso deseada. En la pantalla aparece el símbolo de luna y la temperatura TL. Para modificar el ajuste de temperatura, pulse largamente la **tecla 12 (-)** o la **tecla 11 (+)** y seleccione el valor deseado. La temperatura ambiente se regula con el ajuste de TL.



Modo de protección contra heladas

En la pantalla aparece el símbolo de copo de nieve y la temperatura ambiente está ajustada de forma constante al umbral de congelación de 7°C.

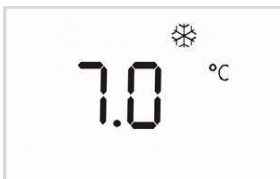

Modo automático (sensor de temperatura)

En el modo automático se modifica la elevada temperatura (localmente ajustada al modo de confort) a través de las órdenes recibidas por la entrada del sensor, a menos que el sensor no esté conectado o los aparatos sean de la clase I (aparatos con conexión a tierra).

En la pantalla aparece el símbolo de casa y el símbolo que se recibe a través de la orden del sensor: solo para la orden de confort o ninguna orden.



Orden recibida Night: en la pantalla aparece el símbolo de luna y la temperatura TH -3.5°C.



Orden recibida ECO1: En la pantalla aparece el símbolo de luna, pero la temperatura TH -1.0°C.



Orden recibida ECO2: en la pantalla aparece el símbolo de luna y la temperatura TH -2.0°C



Orden recibida Antifreeze: en la pantalla aparece el símbolo de copo de nieve y la temperatura 7.0°C

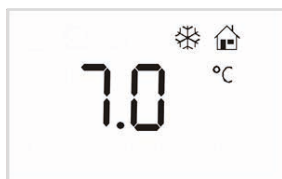

Orden recibida Stop: en la pantalla aparece «-- --» y el ajuste de temperatura está desactivado.



Función de parada

La función de parada está activada en todos los modos de funcionamiento, excepto en el modo standby. Si la orden de parada se emite fuera del modo de sensor, el símbolo parpadea.

Cuando se ha pedido la orden de parada, el termostato no obstante puede conectarse al modo standby pulsando la **tecla On/Standby 14**.

Modo Boost

En la pantalla aparece «2H» y la calefacción funciona a pleno rendimiento durante las próximas dos horas.



Modo de programa de semana

En la pantalla aparece el símbolo de reloj, la hora y la fecha actual, así como el programa diario con el tiempo de encendido indicado que parpadea. La temperatura ambiente se ajusta en función del programa del día.

El programa de semana tiene dos temperatura: **alta temperatura = TH y baja temperatura = TL**. Para este modo, el usuario debe ajustar la temperatura deseada para cada día de la semana y cada hora del día.

Todos los controles del sensor, con excepción de la función de PARADA, están desactivados. Para modificar las temperaturas introducidas **TH y TL**, véase el **modo de programa de semana : ajuste del programa de temperatura** (p. 46).

Modo de programa de semana: programación de día y hora

Para modificar el ajuste de la hora, pulse la **tecla de función 13** dentro del modo de programa de semana hasta que el indicador de tiempo empiece a parpadear. Con la ayuda de la **tecla de función 13**, puede ajustar las horas, minutos y el día. Para modificarlos, utilice la **tecla 12 (-)** o la **tecla 11 (+)**. Transcurridos 5 segundos de inactividad, se guarda el nuevo ajuste de tiempo y se regresa a la función del programa de semana.



Modo de programa de semana: ajuste del programa de temperatura

Para seleccionar la función de programa semanal, pulse simultáneamente la **tecla On/Standby 13** y la **tecla de función 14** hasta que el indicador de tiempo empiece a parpadear.

Tenga en cuenta que el primer día siempre es el día en el que usted ha realizado la programación.

Con la **tecla de función 13** puede programar el día de la semana:

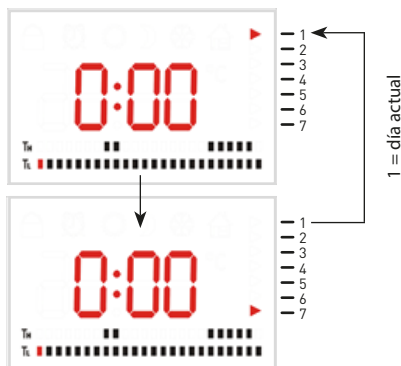

Con la **tecla 12 (-)** introduzca un intervalo de una hora a temperatura TH y prosiga o con la **tecla 11 (+)** introduzca un intervalo a una temperatura TL y prosiga (cada una de las barras inferiores de la pantalla representa 1H de las 24H del día.).

Si la **tecla de función 13** se pulsa como mínimo durante dos segundos, la programación del día se transfiere al siguiente día. Transcurridos cinco segundos de inactividad, se regresa a la función del programa de semana.

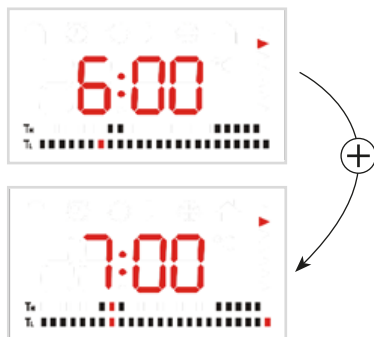

Si durante el ajuste del tiempo del programa de semana se pulsa la **tecla ON/Standby 14**, el termostato conmuta a standby y solamente se guarda la nueva división del tiempo o la nueva fecha, pero el nuevo programa de semana no se guarda. Si se vuelve a pulsar la **tecla ON/Standby 14**, se enciende el termostato al modo (ON) en que estaba activado antes del ajuste de la hora.

Si se desconecta el suministro eléctrico de 230 V AC, se mantiene el programa de semana y las temperaturas alta y baja en la memoria. En cambio, se pierde la hora actual. Si después de restablecer el suministro de corriente de 230 V AC se activa el modo de programa de semana, el símbolo de reloj y el indicador de la pantalla parpadear: en dicho caso, se puede ajustar al hora tal y como se describe en la sección «**Ajustar la hora actual**». Hasta que no está ajustada la hora, el termostato cuenta temporalmente el tiempo desde el momento en que se ha restablecido el suministro de corriente de 230 V AC (este tiempo «temporal» se utiliza si el modo de programa de semana está activado).

Modo: bloqueo de teclas

Pulse simultáneamente la **tecla 12 (-)** y la **tecla 11 (+)** como mínimo durante dos segundos para activar o desactivar el bloqueo de las teclas.



Si el bloqueo de las teclas está activo, sigue siendo posible conmutar el termostato al modo standby o al estado ON pulsando la **tecla On/Standby 14**. No obstante, no se pueden modificar ni los ajustes ni el modo.

Modo de error

En la pantalla aparece «Err», indicando un error en el sensor de temperatura o en el sistema electrónico. En dicho caso, póngase en contacto con la asistencia al cliente del fabricante.



Función para detectar una ventana abierta

En los ajustes de fábrica, la función de ventana está ajustada a On (función activada). Al restablecer los ajustes de fábrica, la función de ventana vuelve a estar activada a On.

Con la **tecla de función 13** se puede seleccionar el modo de confort o el modo de sensor, si se ha ajustado la opción de confort para el sensor.

Pulse simultáneamente la **tecla 11 (+)** y la **tecla de función 13** y manténgalo pulsado como mínimo 1 segundo para acceder al ajuste de la función de ventana (activada = ON, desactivada = --).

En la pantalla se muestra el estado de la función: F On (función ON = activada), F -- (función OFF = desactivada). No parpadea ningún símbolo.



F On: función de ventana activada

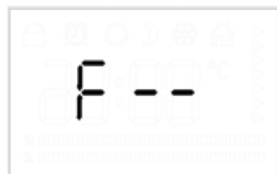

F --: función de ventana desactivada

Con la **tecla 11 (+)** y la **tecla 12 (-)** se puede conmutar entre la función ON (F On) y la función OFF (F --).

Pulsando la **tecla de función 13** se puede guardar el ajuste: Si no se pulsa la tecla, finalizar la función transcurrido 1 minuto sin guardar el ajuste.

La función de ventana se puede activar en todos los modos de funcionamiento, excepto en el modo de protección contra heladas.

Si la función de ventana está activada (F on) y la temperatura es estable, el punto decimal parpadea. (véase «**Temperatura estable**»).

Si el punto decimal parpadea, la temperatura ambiente es estable.



En la pantalla se muestra un copo de nieve que parpadea cuando se detecta una ventana abierta.



El valor nominal en este caso es 7°C (no se muestra).

Cuando la función detecta que se ha vuelto a cerrar la ventana, el sistema regresa al modo anterior (modo de confort, modo de tiempo, modo Boost, etc.). Si se pulsa la **tecla On/Standby 14**, el sistema conmuta al modo standby (con pitido).

Si se pulsa otra tecla, se borra el estado «Ventana abierta» y el sistema regresa al modo anterior (modo de confort, modo de tiempo, modo Boost, etc.).

Nota: la función de ventana funciona únicamente si la temperatura ambiente es estable (indicada por el parpadeo del punto decimal).

Temperatura estable

«Estable» significa: el cambio de temperatura medido por el sensor del termostato es lo bastante estable como para que el termostato diferencie entre un cambio de temperatura, condicionado por la regulación normal (cambio normal) y un cambio de temperatura, condicionado por la función «Ventana abierta» (cambio anormal).

Un ejemplo de situaciones, en las que la temperatura ambiente no es estable:

- Cuando el radiador del baño se enciende, se tarda un poco de tiempo en alcanzar el valor nominal.
- Cuando se modifica el valor nominal, se tarda un poco de tiempo en alcanzar el valor nominal.

Restablecer los ajustes de fábrica

Conecte el modo standby y luego pulse a la vez durante mínimo 5 segundos las teclas y .

Mettre en marche/arrêter le radiateur

Le thermostat est équipé de quatre boutons et d'un écran. Le **bouton On/Standby 14** permet de mettre le thermostat en marche ou en veille. Si le thermostat est mis en veille, un point qui clignote est affiché sur l'écran. Si le thermostat est en marche, l'heure et le programme, le mode Programme hebdomadaire ou le réglage de la température (dans d'autres modes) sont affichés sur l'écran. En passant du mode **Standby** au mode **On**, l'**avertisseur sonore** est activé et un bip retentit, qui dure environ 1 seconde. En passant du mode **On** au mode **Standby**, l'**avertisseur sonore** est également activé et deux bips retentissent à env. 0,5 seconde d'intervalle.

Fonction Standby

Seul le point qui clignote est affiché sur l'écran. Il n'y a pas de réglage de la température et l'élément chauffant électrique est arrêté. Le thermostat est mis en marche en appuyant sur le **bouton On/Standby 14**.

Description du fonctionnement

Le thermostat fonctionne dans différents modes : Programme hebdomadaire, Capteur, Confort, Nuit et Anti-gel. Pour changer le mode actuel, appuyer sur le **bouton de fonction 13**.

température élevée = TH - bouton 12 (-)

température basse = TL - bouton 11 (+)

Régler l'heure actuelle

Pour modifier l'heure, appuyer pendant plus de 2 sec. sur le **bouton de fonction 13** jusqu'à ce que l'affichage de l'heure commence à clignoter. Utiliser le **bouton 12 (-)** ou le **bouton 11(+)** pour régler l'heure actuelle. Pour passer à l'affichage des minutes, appuyer sur le **bouton de fonction 13**. Utiliser le **bouton 12 (-)** ou le **bouton 11(+)** pour régler les minutes actuelles. Rappuyer sur le **bouton de fonction 13** pour confirmer.

**Régler les modes****Mode Confort**

Ce mode vous permet de régler la température de la pièce. Le symbole du soleil et la température TH apparaissent sur l'écran. Pour modifier le réglage de la température, appuyez longuement sur le **bouton 12 (-)** ou le **bouton 11 (+)** et sélectionnez la valeur souhaitée. La température de la pièce est réglée en modifiant la valeur TH.

**Mode Nuit**

Ce mode vous permet de régler la température de nuit souhaitée. Le symbole de la lune et la température TL apparaissent sur l'écran. Pour modifier le réglage de la température, appuyez longuement sur le **bouton 12 (-)** ou le **bouton 11 (+)** et sélectionnez la valeur souhaitée. La température de la pièce est réglée en modifiant la valeur TL.

**Mode Antigel**

Le symbole du flocon de neige apparaît sur l'écran et la température de la pièce est réglée en permanence sur le seuil de gel de 7 °C.

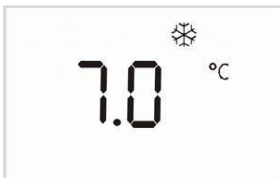
**Mode automatique (capteur de température)**

En mode automatique, la température élevée (réglée localement en mode Confort) est modifiée par les ordres qui sont reçus par l'entrée du capteur, sauf si le capteur n'est pas raccordé ou dans le cas d'appareils de classe I (appareils avec raccord de terre).

Le symbole de la maison et le symbole qui est reçu par l'ordre du capteur apparaissent sur l'écran : uniquement pour l'ordre Confort ou pas d'ordre.



Ordre Night reçu : Le symbole de la lune et la température TH -3.5°C apparaissent sur l'écran.



Ordre ECO1 reçu : Le symbole de la lune apparaît sur l'écran, mais la température TH est -1.0°C



Ordre ECO2 reçu : Le symbole de la lune et la température TH -2.0°C apparaissent sur l'écran.



Ordre Antifreeze reçu : Le symbole du flocon de neige et la température 7.0°C apparaissent sur l'écran

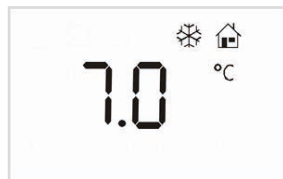

Ordre Stop reçu : « -- -- » apparaît sur l'écran et le réglage de la température est désactivé.



Fonction Stop

La fonction Stop est activée dans tous les modes, sauf dans le mode Standby. Si l'ordre Stop est donné en dehors du mode Capteur, le symbole clignote. Si l'ordre Stop a été appelé, le thermostat peut toutefois être passé en mode Standby, en appuyant sur le **bouton On/Standby 14**.

Mode Boost

« 2H » apparaît à l'écran et le chauffage est allumé pour les deux prochaines heures à pleine puissance.

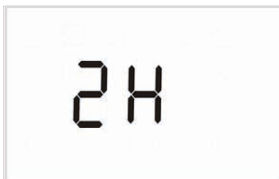

Mode Programme hebdomadaire

Le symbole de la montre, l'heure et la date actuelles ainsi que le programme quotidien avec la durée d'activation qui clignote apparaissent sur l'écran. La température de la pièce est réglée en fonction du programme quotidien. Le programme hebdomadaire a deux températures : **température élevée = TH** et **température basse = TL**. Pour ce mode, l'utilisateur doit régler la température souhaitée pour chaque jour de la semaine et chaque heure de la journée. Toutes les commandes du capteur sont désactivées à l'exception de la fonction STOP. Pour la modification des températures **TH** et **TL** saisies, voir le **Mode Programme hebdomadaire - Réglage du programme de température** (p. 50).

Mode Programme hebdomadaire - Programmation du jour et de l'heure

Pour modifier le réglage du jour et de l'heure, appuyez sur le **bouton de fonction 13**, pendant que le mode Programme hebdomadaire est appelé, jusqu'à ce que l'affichage du jour et de l'heure commence à clignoter. À l'aide du **bouton de fonction 13**, vous pouvez régler les heures, les minutes et le jour. Pour la modification, utiliser le **bouton 12 (-)** ou le **bouton 11 (+)**. Après 5 secondes d'inactivité, le nouveau réglage du jour et de l'heure est enregistré et on repasse à la fonction Programme hebdomadaire.



Mode Programme hebdomadaire - Réglage du programme de température

Pour sélectionner la fonction de programme hebdomadaire, appuyez simultanément sur le **bouton On/Standby 13** et le **bouton de fonction 14**, jusqu'à ce que l'affichage du jour et de l'heure commence à clignoter.

Veillez noter que le premier jour est toujours celui où vous effectuez la programmation.

Le **bouton de fonction 13** vous permet de programmer le jour de la semaine :

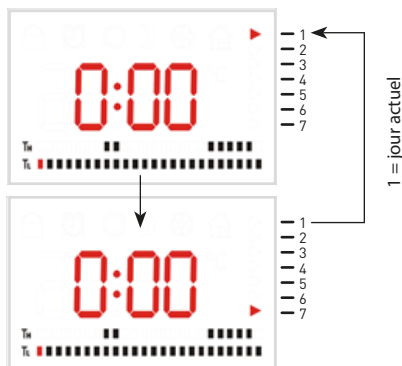

Saisir une période d'une heure pour la température TH avec le **bouton 12 (-)** et passer à la suite ou saisir une plage pour la température TL avec le **bouton 11 (+)** et passer à la suite, les barres inférieures sur l'écran représentent respectivement 1H des 24H de la journée.

Si le **bouton de fonction 13** est appuyé pendant au moins deux secondes, la programmation quotidienne passe au jour suivant. Après cinq secondes d'inactivité, on repasse à la fonction Programme hebdomadaire.

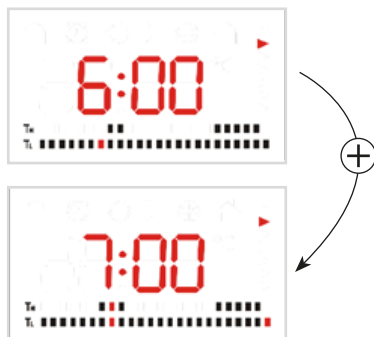

Si lors du réglage du jour et de l'heure et du programme hebdomadaire, le **bouton ON/Standby 14** est appuyé, le thermostat passe sur Standby et seule la nouvelle heure ou la nouvelle date est enregistrée, le nouveau programme hebdomadaire n'est en revanche pas enregistré. Si le **bouton ON/Standby 14** est de nouveau actionné, le thermostat est mis en marche dans le mode (ON) activé avant le réglage du jour et de l'heure.

En débranchant l'alimentation électrique de 230 VCA, le programme hebdomadaire et la température élevée et basse sont conservés. L'heure actuelle est cependant perdue. Une fois l'alimentation électrique de 230 VCA rétablie, le mode Programme hebdomadaire est activé, le symbole de la montre et l'affichage clignotent sur l'écran. Dans ce cas, l'heure peut être réglée comme décrit au chapitre « **Régler l'heure actuelle** ». Jusqu'à ce que l'heure soit réglée, le thermostat compte à partir du moment où l'alimentation électrique de 230 VCA est rétablie (cette heure « de préférence » est utilisée si le mode Programme hebdomadaire est activé).

Mode - verrouillage des boutons

Appuyez simultanément sur le **bouton 12 (-)** et le **bouton 11 (+)** pendant au moins deux secondes afin d'activer ou de désactiver le verrouillage des boutons.

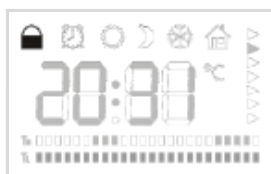

Lorsque le verrouillage des boutons est activé, il est toujours possible de mettre le thermostat en mode Standby ou sur ON en appuyant sur le **bouton On/Standby 14**. Il n'est cependant pas possible de modifier le réglage ou de changer de mode.

Erreur - mode

L'affichage « Err » qui apparaît sur l'écran indique une erreur dans la sonde de température ou dans l'électronique. Dans ce cas, veuillez contacter le service après-vente du fabricant.



Fonction de détection d'une fenêtre ouverte

Par défaut, la fonction Fenêtre est activée (On). Lors de la restauration des réglages d'usine, la fonction Fenêtre est réglée sur On.

Le **bouton de fonction 13** permet de sélectionner le mode Confort ou le mode Capteur lorsque l'option Confort a été réglée pour le capteur.

Appuyer simultanément sur le **bouton 11 (+)** et le **bouton de fonction 13** et rester appuyer au moins 1 seconde afin d'appeler le réglage de la fonction Fenêtre (activée = ON, désactivée = --).

Le statut de la fonction est affiché sur l'écran : F On (fonction ON = activée), F -- (fonction OFF = désactivée). Aucun symbole ne clignote.



F On : fonction de la fenêtre activée



F -- : fonction de la fenêtre désactivée

Le **bouton 11 (+)** et le **bouton 12 (-)** permettent d'alterner entre la fonction ON (F On) et la fonction OFF (F --).

En appuyant sur le **bouton de fonction 13**, le réglage peut être enregistré. Lorsque le bouton n'est pas actionné, la fonction est quittée au bout de 1 minute sans enregistrer le réglage.

La fonction Fenêtre peut être activée dans tous les modes, à l'exception du mode Antigel.

Si la fonction Fenêtre est activée (F On) et que la température est stable, la décimale clignote. (voir « **Température stable** »).

Si la décimale clignote, la température de la pièce est stable.



Un flocon de neige qui clignote s'affiche sur l'écran si une fenêtre ouverte est détectée.

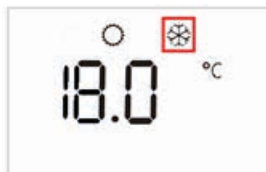

La valeur de référence est dans ce cas 7 °C (non affichée).

Si la fonction détecte que la fenêtre a été refermée, le système repasse dans le mode précédent (mode Confort, mode Heure, mode Boost, etc.).

Si le **bouton On/Standby 14** est appuyé, le système passe en mode Standby (avec bip).

Si un autre bouton est appuyé, le statut « Fenêtre ouverte » est supprimé et le système repasse dans le mode précédent (mode Confort, mode Heure, mode Boost, etc.).

Remarque : La fonction Fenêtre fonctionne uniquement si la température de la pièce est stable (affichée par le clignotement de la décimale).



Température stable

« Stable » signifie que la variation de la température qui est mesurée par le capteur du thermostat est suffisamment stable, de manière à ce que le thermostat puisse faire la différence entre une variation de température effectuée par le réglage normal (variation normale) et une variation de température effectuée par la fonction « Fenêtre ouverte » (variation anormale).

Exemple de situations dans lesquelles la température de la pièce n'est pas stable :

- Si le radiateur de salle de bain est mis en marche, un temps donné s'écoule jusqu'à ce que la valeur de référence soit atteinte.
- Si la valeur de référence est modifiée, un temps donné s'écoule jusqu'à ce que la nouvelle valeur de référence soit atteinte.

Réinitialisation aux réglages d'usine

Activez le mode veille , puis appuyez simultanément sur les boutons  et  pendant au moins 5 secondes.

Operation

Switching the radiator on/off

The thermostat has four keys and a display.

The **On/Standby 14 key** is used to switch the thermostat on or switch it to standby. When the thermostat is switched to standby, a flashing dot appears on the display. When the thermostat is on, the display shows the time and program, the weekly program mode or the temperature setting (in the other modes). When switching from **standby to on**, the **buzzer** is activated and a beep sounds, which lasts approx. 1 second. When switching from **on to standby**, the **buzzer** is also activated and two short beeps sound at an interval of approx. 0.5 seconds.

Stand-by function

Only a flashing dot is shown on the display.

There is no temperature control and the electric heating element is switched off. When pressing the **key On/Standby 14**, the thermostat is switched on.

Description of functions

The thermostat has different operating modes: weekly program, sensor, comfort, night and antifreeze. To switch to the current operating mode, press **Function key 13**.

High temperature = TH - key 12 (-)

Low temperature = TL - key 11 (+)

Setting the current time

To change the time, press **Function key 13** for longer than 2 seconds until the time display starts to flash. To set the current hour, use **Key 12 (-)** or **Key 11(+)**. To change to the minute display, press **Function key 13**. To set the current minute, use **Key 12 (-)** or **Key 11(+)**. To confirm, press **Function key 13** again.



Setting the modes

Comfort mode

You can adjust the required room temperature with this mode. The display shows the sun symbol and the temperature TH. To change the temperature setting, press and hold **Key 12 (-)** or **Key 11 (+)** and select the required value. The room temperature is regulated by setting TH.



Night-time mode

You can adjust the required lowered temperature with this mode. The display shows the moon symbol and the temperature TL. To change the temperature setting, press and hold **Key 12 (-)** or **Key 11 (+)** and select the required value. The room temperature is controlled by setting TL.

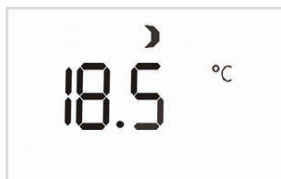

Antifreeze mode

The snowflake symbol appears on the display and the room temperature is constantly adjusted to the freezing threshold of 7°C.

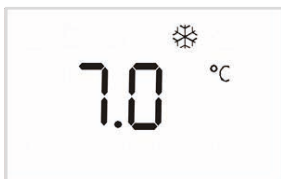

Automatic mode (temperature sensor)

In automatic mode, the high temperature (set locally in comfort mode) is changed by the commands received from the sensor input, unless the sensor is not connected or in the case of class I devices (devices with earth connection). The display shows the house symbol and the symbol obtained via the sensor command: only for Comfort command or no command.



Received command Night: the display shows the moon symbol and the temperature TH -3.5°C



Received command ECO1: the display shows the moon symbol and the temperature TH -1.0°C



Received command ECO2: the display shows the moon symbol and the temperature TH -2.0°C



Received command Antifreeze: the display shows the snowflake symbol and the temperature 7.0°C

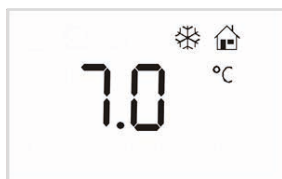

Received command Stop: "--" appears on the display and the temperature setting is deactivated.



Stop function

The stop function is activated in all operating modes except standby mode. If the stop command is given outside the sensor mode, the symbol flashes. When the stop command has been called, the thermostat can still be switched to standby mode by pressing the **On/Standby 14 key**.

Boost mode

The display will show "2H" and the heating will run at full power for the next two hours.

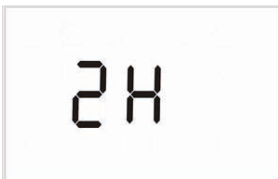

Weekly program mode

The display shows the clock symbol, the time and the current date, and the daily program with the switch-on time indicated by the flashing. The room temperature is set according to the daily program. The weekly program has two temperatures: **high temperature = TH** and **low temperature = TL**. For this operating mode, the user must set the desired temperature for each day of the week and each hour of the day.

All controls of the sensor except the STOP function are deactivated. To change the temperatures **TH** and **TL** that can be entered, refer to the **weekly program mode - setting the temperature program** (page 54).

Weekly program mode - Programming the day and time

To change the time setting, press **Function key 13** while the weekly program mode is called up until the time display starts flashing. The hours, minute and day can be set with the help of **Function key 13**. To change, use **Key 12 (-)** or **Key 11 (+)**. After 5 seconds of inactivity, the new time setting is saved and you return to the weekly program function.



Setting the temperature program

To select the weekly program function, press the **On/Standby 13 key** and **Function key 14** simultaneously until the time display starts to flash.

Please note that the first day is always the day you do the programming.

You can program the weekday with **Function key 13**:

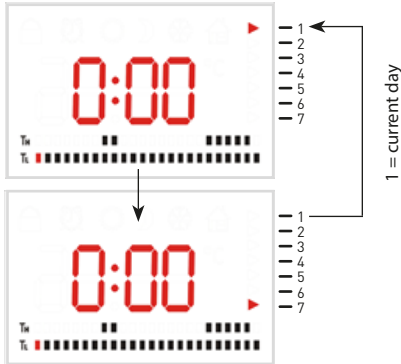

With **Key 12 (-)**, enter a time range of one hour at temperature TH and continue to the next or use **Key 11 (+)** to enter a time range at temperature TL and go to the next (the lower bars in the display each represent 1H and 24H of the day).

If **Function key 13** is pressed for at least two seconds, the daily programming is transferred to the next day. After five seconds of inactivity, you return to the weekly program function.

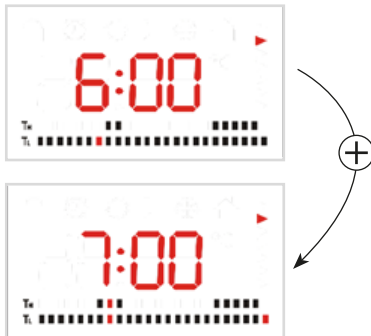

If the **On/Standby 14 key** is pressed when setting the time and the weekly program, the thermostat will switch to Standby and only the new time division or date will be stored, the new weekly program will not be stored. If the **ON/Standby 14 key** is pressed again, the thermostat switches to the on mode (ON), which was activated before setting the time.

When the 230 VAC power supply is disconnected, the weekly program and the high and low temperatures are kept in the memory. The current time is thereby lost. If the weekly program mode is activated after the 230 VAC power supply has been restored, the clock symbol and the indication on the display will flash: in this case the time can be set as described in the section "**Setting the current time**". Until the time is set, the thermostat will temporarily count the time from the moment the 230 VAC power is restored (this "temporary" time is used when the weekly program mode is enabled).

Mode – key lock

Press **Key 12 (-)** and **Key 11 (+)** simultaneously for at least two seconds to enable or disable the key lock.



When the key lock is active, it is still possible to put the thermostat in standby or ON mode by pressing the **On/Standby 14 key**. However, it is not possible to change the setting or the mode.

Error mode

The display shows "Err", which indicates a fault in the temperature sensor or in the electronics. In this case, please contact the manufacturer's customer service.



Function for recognition of an open window

In the factory setting, the window function is set to On (function enabled). When the factory settings are restored, the window function is set to On by default.

With **Function key 13** the comfort mode or the sensor mode can be selected if the comfort option has been set for the sensor.

Press **Key 11 (+)** and **Function key 13** simultaneously and keep it held down for at least 1 second to call up the window function setting (enabled = ON, disabled = --).

The display shows the status of the function: F On (function ON = enabled), F -- (function OFF = disabled). No symbol flashes.



F On: Window function enabled

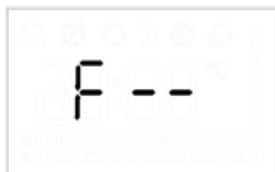

F --: Window function disabled

Key 11 (+) and **Key 12 (-)** can be used to switch between the function ON (F On) and the function OFF (F --).

The setting can be saved by pressing **Function key 13**. If the key is not pressed, the function is terminated after 1 minute without saving the setting.

The window function can be activated in all operating modes, with the exception of the antifreeze mode.

When the window function is activated (F On) and the temperature is stable, the decimal point flashes. (see "**Stable temperature**").

If the decimal point flashes, the room temperature is stable.



The display shows a flashing snowflake when an open window is detected.

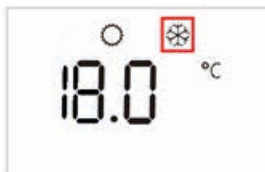

The target is 7°C in this case (not shown).

When the function detects that the window has been closed again, the system returns to the previous mode (comfort mode, time mode, boost mode, etc.)

If the **On/Standby 14 key** is pressed, the system switches to the standby mode (with beep).

If another key is pressed, the "window open" status is cleared and the system returns to the previous mode (comfort mode, time mode, boost mode, etc.)

Note: The window function only works when the room temperature is stable (shown by the decimal point flashing).



Stable temperature

"Stable" means that the temperature change measured by the thermostat's sensor is stable enough for the thermostat to distinguish between a temperature change caused by normal regulation (normal change) and a temperature change caused by the "window open" function (abnormal change).

Example of situations in which the room temperature is not stable:

- When the bathroom radiator is switched on, it takes a while before the target value is reached.
- When the target value is changed, it takes a while before the new target value is reached.

Resetting to factory settings

Switch to stand-by mode  and then press the  and  buttons simultaneously for at least 5 seconds.

HR Rukovanje

Radijator uključivanje/isključivanje

Termostat ima četiri tipke i zaslon. **Tipkom On/Standby 14** termostat se uključuje ili prebacuje u stanje pripravnosti. Kad se termostat prebaci u stanje pripravnosti, na zaslonu se prikazuje treptajuća točka. Kad je termostat uključen, zaslon prikazuje vrijeme i program, način rada tjednog programa ili podešavanje temperature (u ostalim načinima rada). Prilikom prelaska iz stanja pripravnosti **Standby u On** uključeno, **zujalica** se uključuje i zvučni signal (bip ton) se oglašava približno 1 sekundu. Prilikom prelaska iz stanja uključeno **On u Standby** stanje pripravnosti, **zujalica** se uključuje i zvučni signal (bip ton) se oglašava približno 0,5 sekundi.

Funkcija Stand-By stanja pripravnosti

Na zaslonu se prikazuje samo treptajuća točka. Nema regulacije temperature i električni grijaći element je isključen. Kad se pritisne tipka **On/Standby 14** za uključivanje/stanje pripravnosti termostat se uključuje.

Opis funkcije

Termostat ima različite načine rada: tjedni program, osjetnik, komfort, noćni i zaštita od mraza. Da biste prebacili trenutni način rada, pritisnite **funkcijsku tipku 13**.

visoka temperatura = TH - tipka 12 (-)

niska temperatura = TL - tipka 11 (+)

Podešavanje trenutnog vremena

Da biste promijenili vrijeme, pritisnite **funkcijsku tipku 13** dulje od 2 sekunde dok zaslon vremena ne počne treptati. Za podešavanje trenutnog sata koristite **tipku 12 (-)** ili **tipku 11 (+)**. Da biste promijenili minute pritisnite **funkcijsku tipku 13**. Za podešavanje trenutnih minuta koristite **tipku 12 (-)** ili **tipku 11 (+)**. Za potvrdu, ponovno pritisnite **funkcijsku tipku 13**.



Podešavanje načina

Komfort-način rada

S ovim načinom rada podesite prostornu temperaturu. Na zaslonu se pojavljuju simbol sunca i temperature TH. Da biste promijenili postavku temperature, pritisnite i držite **tipku 12 (-)** ili **tipku 11 (+)** i odaberite željenu vrijednost. Prostorna temperatura regulira se podešavanjem TH-a.



Noćni način rada

S ovim načinom rada podešavate željeno smanjenje temperature. Na zaslonu se pojavljuju simbol mjeseca i temperature TL. Da biste promijenili postavku temperature, pritisnite i držite **tipku 12 (-)** ili **tipku 11 (+)** i odaberite željenu vrijednost. Prostorna temperatura regulira se podešavanjem TL-a.



Način rada zaštite od smrzavanja

Simbol snježne pahuljice pojavljuje se na zaslonu, a prostorna temperatura konstantno je postavljena na prag smrzavanja od 7°C.

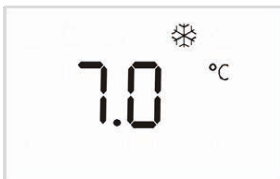

Automatski način rada (temperaturni osjetnik)

U automatskom načinu rada visoka temperatura (postavljena lokalno u komfornom načinu rada) mijenja se naredbama primljenim s ulaza osjetnika, osim ako osjetnik nije priključen ili u slučaju uređaja klase I (uređaji s uzemljenjem).

Na zaslonu se pojavljuju simbol kuće i simbol koji se prima pomoću naredbe osjetnika: samo za naredbu komfort ili bez naredbe.



Primljena noćna naredba: na zaslonu se pojavljuju mjesec i temperatura TH -3,5°C.



Primljena naredba ECO1: simbol mjeseca također se pojavljuje na zaslonu, ali temperatura TH -1.0°C



Primljena naredba ECO2: na zaslonu se pojavljuju simbol mjeseca i temperatura TH -2,0°C



Primljena naredba antifriz: na zaslonu se pojavljuju simbol snježne pahuljice i temperatura 7,0°C

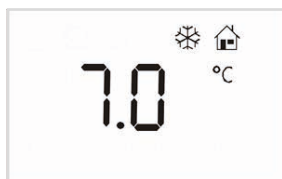

Primljena naredba zaustavljanja: na zaslonu se pojavljuje „-“ i podešavanje temperature je deaktivirano.



Funkcija zaustavljanja

Funkcija zaustavljanja aktivirana je u svim načinima rada, osim u načinu rada standby-stanja pripravnosti. Ako se naredba zaustavljanja daje izvan načina rada osjetnika, simbol trepće.

Ako je pozvana naredba zaustavljanja, termostat se i dalje može prebaciti u uključeno/stanje pripravnosti pritiskom na **tipku On/Standby 14**.

Boost-način pojačanja

Na zaslonu se prikazuje "2H", a grijanje radi punom snagom sljedeća dva sata.

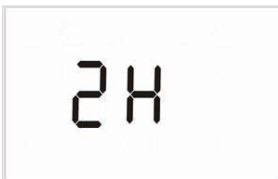

Način rada tjednog programa

Zaslon prikazuje simbol sata, vrijeme i trenutni datum, kao i dnevni program s vremenom uključivanja označenim s treptanjem. Prostorna temperatura podešava se prema dnevnom programu. Tjedni program ima dvije temperature: **visoku temperaturu = TH i nisku temperaturu = TL**. Za ovaj način rada korisnik mora za svaki dan u tjednu i za svaki sat u danu podesiti željenu temperaturu. Sva upravljanja osjetnika, osim funkcije STOP, su deaktivirana. Za promjenu unijetih temperatura **TH i TL pogledajte tjedni program-način rada - podešavanje programa temperature (S. 58)**.

Način rada tjednog programa - programiranje dana i vremena

Da biste promijenili postavku vremena, pritisnite **funkcijsku tipku 13**, dok se poziva način rada tjednog programa, dok zaslon vremena ne počne treptati. Uz pomoć **funkcijske tipke 13** možete podesiti sate, minute i dane. Za promjenu koristite **tipku 12 (-)** ili **tipku 11 (+)**. Nakon 5 sekundi neaktivnosti, nova postavka vremena se pohrani i vraćate se na funkciju tjednog programa.



Tjedno podešavanje načina rada programa temperature
 Za odabir funkcije tjednog programa istodobno pritisnite uključeno/stanje pripravnosti **tipku On/Standby 13** i **funkcijsku tipku 14**, dok zaslon vremena ne počne treptati. **Imajte na umu da je prvi dan uvijek dan u kojem provodite programiranje.**

Dan u tjednu možete programirati pomoću **funkcijske tipke 13**:

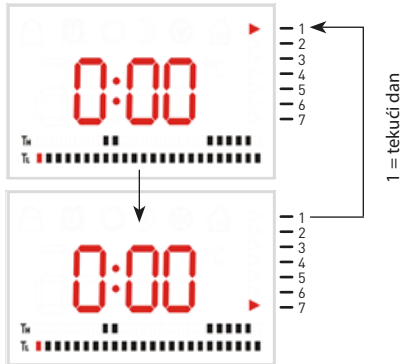

S **tipkom 12 (-)** unesite vremenski raspon od jednog sata na temperaturi TH i prijedite na sljedeći ili **tipkom 11 (+)** unesite vremenski raspon na temperaturi TL i prijedite na sljedeći (donje trake na zaslonu predstavljaju 1H od 24H dana).

Ako se **funkcijska tipka 13** pritisne najmanje dvije sekunde, programiranje dana prenosi se na sljedeći dan. Nakon pet sekundi neaktivnosti vraćate se na funkciju tjednog programa.

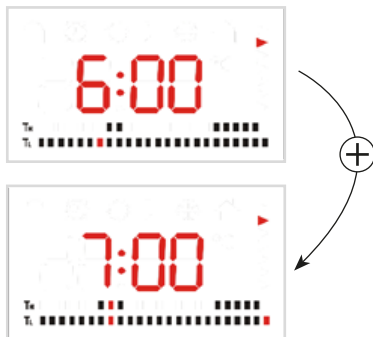

Ako se prilikom podešavanja vremena i tjednog programa pritisne **tipka ON/Standby 14**, termostat prelazi u stanje pripravnosti i samo novi vremenski raspored ili novi datum je pohranjen, međutim novi tjedni program nije pohranjen. Ako se ponovno pritisne **tipka ON/Standby 14**, uključuje se termostat u načinu rada uključeno (ON), koji je bio aktiviran prije podešavanja vremena.

Kad se isključi napajanje strujom od 230 VAC, tjedni program te visoke i niske temperature zadržavaju se u memoriji. Trenutno vrijeme je, međutim, izgubljeno. Ako se način rada tjednog programa aktivira nakon vraćanja napajanja strujom od 230 VAC, simbol sata i prikaz na zaslonu trepere: u tom se slučaju vrijeme može podesiti kako je opisano u odjeljku "**Podešavanje trenutnog vremena**". Dok se ne podesi vrijeme, termostat će privremeno računati vrijeme od kada je obnovljeno napajanje strujom od 230 VAC (ovo "privremeno" vrijeme koristi se kada je aktiviran način rada tjednog programa).

Način rada - zaključavanje tipke

Istodobno pritisnite **tipku 12 (-)** i **tipku 11 (+)** najmanje dvije sekunde, da biste aktivirali ili deaktivirali zaključavanje tipke.



Kada je aktivno zaključavanje tipke, još uvijek je moguće prebaciti termostat u stanje pripravnosti ili u ON-stanje uključeno, pritiskom na **tipku On/Standby 14**. Međutim, nije moguće promijeniti podešavanje ili način rada.

Pogreška- način rada

Na zaslonu se pojavljuje "Err", što ukazuje na pogrešku u temperaturnom osjetniku ili u elektronicu. U tom se slučaju obratite korisničkoj službi proizvođača.

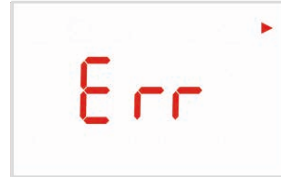

Funkcija otkrivanja otvorenog prozora

U tvorničkim postavkama funkcija prozora postavljena je na On/uključeno (funkcija aktivirana). Pri vraćanju tvorničkih postavki funkcija prozora je standardno podešena na On/uključeno.

Funkcijska tipka 13 može se koristiti za odabir načina komfort ili načina rada osjetnika ako je za osjetnik postavljena opcija komfort. **Tipku 11 (+)** i **funkcijsku tipku 13** istodobno pritisnite i držite ih pritisnutima najmanje 1 sekundu kako biste pozvali podešavanje funkcije prozora (aktivirano = ON, deaktivirano = --).

Na zaslonu se prikazuje status funkcija: F On (Funkcija ON = aktivirano), F -- (Funkcija OFF = deaktivirano). Simbol ne treperi.



F On: funkcija prozora aktivirana



F --: funkcija prozora deaktivirana

Pomoću **tipke 11 (+)** i **tipke 12 (-)** može se prebacivati između funkcije uključeno ON (F On) i funkcije isključeno OFF (F --).

Pritiskom na **funkcijsku tipku 13** može se pohraniti podešavanje. Ako se tipka ne pritisne, funkcija će se prekinuti nakon 1 minute, spremanja postavke.

Funkcija prozora može se aktivirati u svim načinima rada, osim u načinu rada zaštite od smrzavanja.

Kad je aktivirana funkcija prozora (F On) i temperatura je stabilna, decimalna točka trepće. (pogledajte "**Stabilna temperatura**").

Kad decimalna točka trepće, prostorna temperatura je stabilna.



Na zaslonu se prikazuje treptajuća snježna pahuljica, kad se prepozna otvoren prozor.



U tom je slučaju zadana vrijednost 7°C (nije prikazano).

Kad funkcija prepozna, da je prozor ponovno zatvoren, sustav se vraća u prethodni način rada (način rada komfort, vremenski način, Boost-način pojačanja itd.). Ako se ponovno pritisne **tipka ON/Standby 14**, sustav se prebacuje u stanje pripravnosti (uz zvučni signal-bip ton). Ako se pritisne bilo koja druga tipka, status "prozor je otvoren" briše se i sustav se vraća u prethodni način rada (komfort način, vremenski način, Boost-način pojačanja itd.). **Napomena:** funkcija prozora radi samo ako je prostorna temperatura stabilna (označena treptajućim decimalnim zarezom).



Stabilna temperatura

"Stabilno" znači: promjena temperature izmjerena osjetnikom termostata, dovoljno je stabilna da se termostat može prebacivati između promjene temperature, što je uvjetovano zbog normalne regulacije (normalna promjena) i promjene temperature što je uzrokovano funkcijom "otvoren prozor" (abnormalna promjena).

Primjer situacija u kojima prostorna temperatura nije stabilna:

- Kad se kupaonski radijator uključi, trebat će određeno vrijeme da dosegne zadanu vrijednost.
- Ako se zadana vrijednost promijeni, trebat će neko vrijeme da dosegne novu zadanu vrijednost.

Vratite se na tvorničke postavke

Prebacite se u stanje pripravnosti  a zatim istodobno pritisnite tipke  i  za najmanje 5 sekundi.

A fűtőtest be-/kikapcsolása

A termosztát négy gombbal és egy kijelzővel rendelkezik. A termosztát az **On/Standby (14) gombbal** kapcsolható be vagy kapcsolható Standby (készüléti) módba. Ha a termosztát Standby módban van, akkor a kijelzőn egy villogó pont látható. Ha a termosztát be van kapcsolva, akkor a kijelzőn az idő és a program, a heti program mód vagy a hőmérsékleti beállítás (a többi módban) látható. A **készüléti** módból **On** módba történő átkapcsoláskor bekapcsol a **hangjelző**, és egy kb. 1 másodperces sípolás hallható. Az **On** módból **Standby** módba történő átkapcsoláskor szintén bekapcsol a **hangjelző**, és két rövid sípolás hallható kb. 0,5 másodperc különbséggel.

Standby (készüléti) funkció

A kijelzőn csak a villogó pont látható. Nem történik hőmérséklet-szabályozás, és az elektromos fűtőtestét ki van kapcsolva. Az **On/Standby (14) gomb** megnyomásakor bekapcsol a termosztát.

A működés leírása

A termosztát különböző üzemmódokkal rendelkezik: heti program, érzékelő, komfort, éjszakai és fagyvédelem. Az aktuális üzemmód átkapcsolásához nyomja meg a **funkciógombot (13)**.

Magas hőmérséklet = TH – (-) gomb (12)
Alacsony hőmérséklet = TL – (+) gomb (11)

A pontos idő beállítása

Az időpont módosításához nyomja le a **funkciógombot (13)** 2 másodpercnél hosszabban, amíg az idő kijelzés villogni nem kezd. Az óra beállításához használja a **(-) gombot (12)** vagy a **(+) gombot (11)**. A perckijelzésre történő átváltáshoz nyomja meg a **funkciógombot (13)**. A perc beállításához használja a **(-) gombot (12)** vagy a **(+) gombot (11)**. A megérősítéshez nyomja meg ismét a **funkciógombot (13)**.



Komfort mód

Ezzel a móddal a kívánt szobahőmérsékletet állíthatja be. A kijelzőn megjelenik a Nap piktogram és a TH hőmérséklet. A hőmérsékleti beállítás módosításához nyomja meg hosszan a **(-) gombot (12)** vagy a **(+) gombot (11)**, és válassza ki a kívánt értéket. A szobahőmérsékletet a TH beállítása szabályozza.



Éjszakai mód

Ezzel a móddal a kívánt csökkentett hőmérsékletet állíthatja be. A kijelzőn megjelenik a Hold piktogram és a TL hőmérséklet. A hőmérsékleti beállítás módosításához nyomja meg hosszan a **(-) gombot (12)** vagy a **(+) gombot (11)**, és válassza ki a kívánt értéket. A szobahőmérsékletet a TL beállítása szabályozza.



Fagyvédelmi mód

A kijelzőn megjelenik a hóhehely piktogram, és a szobahőmérséklet állandó 7 °C-os fagyvédelmi küszöbértékre kerül beállításra.

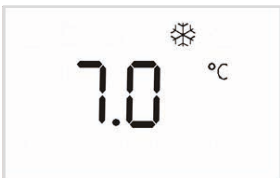

Automatikus mód (hőmérséklet-érzékelő)

Automatikus módban az érzékelőbemeneten keresztül érkező parancsok módosítják a magas hőmérséklet (melyet a komfort módban állított be), kivéve, ha az érzékelő nincs csatlakoztatva, vagy I-es osztályú (földelőcsatlakozóval ellátott) készülék esetén. A kijelzőn a ház piktogram és az érzékelő parancsa által kapott piktogram látható: csak a komfort parancs vagy nincs parancs.



Kapott éjszakai parancs: a kijelzőn a Hold piktogram és a TH hőmérséklet -3,5 °C látható.



Kapott ECO1 parancs: a kijelzőn a Hold piktogram és a TH hőmérséklet -1,0 °C látható.



Kapott ECO2 parancs: a kijelzőn a Hold piktogram és a TH hőmérséklet -2,0 °C látható.



Kapott Antifreeze (fagymentesítés) parancs: a kijelzőn a hóhehely piktogram és a 7,0 °C hőmérséklet látható.

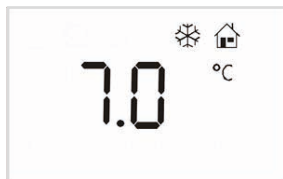

Kapott Stop parancs: a kijelzőn a „--” kijelzés látható, és a hőmérsékleti beállítás ki van kapcsolva.



Stop funkció

A Stop funkció minden üzemmódban aktív, kivéve Standby módban. Ha a Stop parancs az érzékelő módon kívül érkezik, akkor a piktogram villog.

Ha kiadásra került a Stop parancs, a termosztát attól még Standby módba kapcsolható, méghozzá az **On/Standby (14) gomb** megnyomásával.

Boost (maximális teljesítmény) mód

A kijelzőn a „2H” kijelzés látható, és a fűtés a következő két órában teljes teljesítménnyel üzemel.

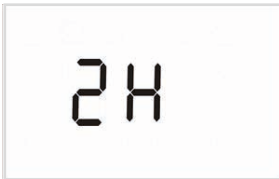

Heti program mód

A kijelzőn az óra piktogram, a pontos idő és a dátum, valamint a napi program, valamint a villogással kijelzett bekapcsolási idő látható. A szobahőmérséklet beállítását a napi program határozza meg. A heti program két hőmérséklettel rendelkezik: **magas hőmérséklet = TH és alacsony hőmérséklet = TL**. Ebben az üzemmódban a felhasználó a hét minden napjára és a nap minden órájára beállíthatja a kívánt hőmérsékletet. A STOP funkció kivételével minden érzékelős vezérlés ki van kapcsolva. A beállítható **TH** és **TL** hőmérséklet módosításához lásd a **Heti program mód – A hőmérsékleti program beállítása** című pontot (62. oldal).

Heti program mód – a nap és az idő programozása

Az időbeállítás módosításához – miközben a heti program mód van kiválasztva – tartsa lenyomva a **funkciógombot (13)**, amíg az időkijelzés villogni nem kezd. A **funkciógomb (13)** segítségével beállíthatja az órát, a percet és a napot. A módosításhoz használja a **(-) gombot (12)** vagy a **(+) gombot (11)**. Ha 5 másodpercig nem történik gombnyomás, a készülék elmenti az új időbeállítást, majd visszatér a heti program funkcióhoz.



Heti program mód – a hőmérsékleti program beállítása

A heti programfunkció kiválasztásához nyomja meg egyszerre az **On/Standby (13) gombot** és a **funkciógombot (14)**, amíg az időkijelzés villogni nem kezd.

Kérjük, vegye figyelembe, hogy az első nap mindig az a nap, amelyiken a programozást elvégzi.

A **funkciógomb (13)** segítségével programozhatja a hét napját:

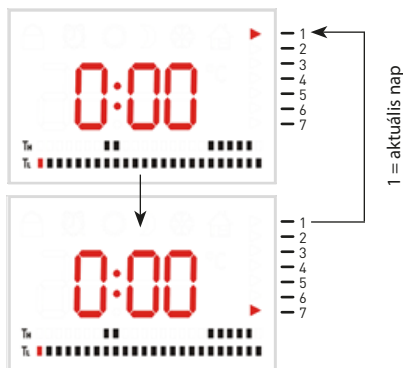

A **(-) gomb (12)** segítségével megadhat egy egyórás, TH hőmérsékletű időszakot, majd továbbléphet a következőre, vagy a **(+) gombbal (11)** megadhat egy TL hőmérsékletű időszakot, és továbbléphet a következőre (a kijelző alsó szélén látható vonalak 1 óráknak felelnek meg a nap 24 órájából).

Ha legalább két másodpercig nyomva tartja a **funkciógombot (13)**, akkor a napi programozás a következő napra ugrik. Ha öt másodpercig nem történik gombnyomás, a készülék visszatér a heti program funkcióhoz.

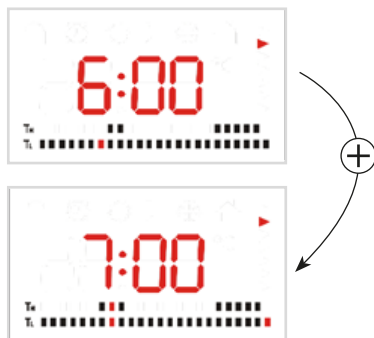

Ha az idő és a heti program beállításakor megnyomja az **ON/Standby (14) gombot**, a termosztát Standby módba kapcsol, és a készülék csak az új időbeosztást, ill. az új dátumot menti el, az új heti programot viszont nem. Ha ismét megnyomja az **ON/Standby (14) gombot**, a termosztát abban a módban kapcsol be (ON), amelyik az idő beállítása előtt aktív volt.

A 230 VAC áramellátás leválasztásakor a készülék memóriája megőrzi a heti programot, valamint a magas és az alacsony hőmérséklet beállítását. Ezzel szemben a pontos idő elvész. Ha a 230 VAC áramellátás visszaadásakor a heti program mód aktív, a kijelzőn villog az óra piktogramja és a kijelzés: ebben az esetben az idő „**A pontos idő beállítása**” című pontban leírtak szerint állítható be. Mindaddig, amíg nem állítja be a pontos időt, a termosztát átmenetileg attól az időponttól számol, amikor a 230 VAC áramellátás visszatért (ezt az „átmeneti” időt használja, amikor a heti program mód aktiválódik).

Mód gombeltitás

A gombeltitás aktiválásához és inaktiválásához legalább két másodpercig nyomja le egyszerre a **(-) gombot (12)** és a **(+) gombot (11)**.

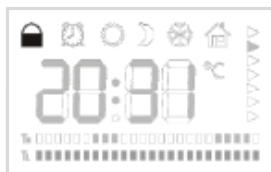

Ha a gombeltitás aktív, továbbra lehetőség van a termosztát Standby módba vagy ON állapotba kapcsolására az **On/Standby gomb (14)** megnyomásával. A beállítás vagy a mód megváltoztatása azonban nem lehetséges.

Hibamód

Ha a kijelzőn az „Err” (hiba) kijelzés látható, akkor az a hőmérséklet-érzékelő vagy az elektronika hibáját jelenti. Kérjük, ebben az esetben forduljon a gyártó ügyfélszolgálatához.



Nyitott ablak felismerésére szolgáló funkció

Gyári beállításban az Ablak funkció On állapotra van állítva (azaz a funkció aktív). A gyári beállítások visszaállításakor az Ablak funkció alapértelmezés szerint On állapotra áll.

A **funkciógomb (13)** segítségével kiválasztható a Komfort mód vagy az Érzékelő mód, ha az érzékelőhöz be van állítva a Komfort opció.

Az Ablak funkció beállításának megnyitásához (aktív = ON, inaktív = --) nyomja le egyszerre és tartsa lenyomva legalább 1 másodpercig a (+) **gombot (11)** és a **funkciógombot (13)**.

A kijelzőn megjelenik a funkció állapota: F On (funkció ON = aktív), F -- (funkció OFF = inaktív). Egyetlen piktogram sem villog.



F On: az Ablak funkció aktív

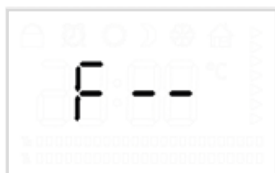

F --: az Ablak funkció inaktív

A funkció ON (F On) és OFF (F --) állapota között a (+) **gombbal (11)** és a (-) **gombbal (12)** válthat.

A beállítást a **funkciógomb (13)** megnyomásával mentheti el. Ha nem nyomja meg a gombot, a funkció 1 perc után befejeződik, és a készülék nem menti el a beállítást.

Az Ablak funkció a fagyvédelmi mód kivételével minden üzemmódban aktiválható.

Ha az Ablak funkció aktív (F On), és a hőmérséklet stabil, akkor a tizedespont villog. (lásd „**Stabil hőmérséklet**”).

Ha a tizedespont villog, akkor a szobahőmérséklet stabil.



Ha a készülék nyitott ablakot érzékel, akkor a kijelzőn egy hópehely piktogram villog.

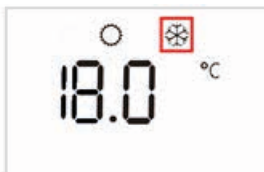

Ebben az esetben az előírt érték 7 °C (a készülék nem jelzi ki).

Ha a funkció azt érzékeli, hogy becsukták az ablakot, a rendszer visszatér az előző módba (Komfort mód, Idő mód, Boost mód stb.).

Ha megnyomja az **On/Standby gombot (14)**, a rendszer átkapcsol a Standby módra (sípólás kíséretében).

Ha másik gombot nyom meg, akkor az „Ablak nyitva” állapot törlődik, és a rendszer visszatér az előző módba (Komfort mód, Idő mód, Boost mód stb.).

Megjegyzés: az Ablak funkció csak akkor működik, ha a szobahőmérséklet stabil (ezt a tizedespont villogása jelzi).



Stabil hőmérséklet

A „stabil” azt jelenti, hogy a termosztát érzékelője által mért hőmérsékleti változás elég stabil ahhoz, hogy a termosztát képes különbséget tenni a normál szabályozásból eredő hőmérséklet-változás (normál változás) és az „Ablak nyitva” funkcióból eredő hőmérséklet-változás (abnormális változás) között.

Példa helyzetekre, amikor a szobahőmérséklet nem stabil:

- Ha a fürdőszobai fűtőtest be van kapcsolva, eltart bizonyos ideig, amíg eléri az előírt értéket.
- Ha módosítja az előírt értéket, eltart bizonyos ideig, amíg a készülék eléri az új előírt értéket.

A gyári beállítások visszaállítása

Kapcsoljon készenléti módba  és nyomja meg egyszerre az  és  gombokat 5 másodpercre.

Accendere/spegnere i termostato

Il termostato dispone di quattro tasti e un display. Il tasto **On/Standby 14** consente di accendere il termostato o di metterlo in standby. Quando il termostato è in modalità standby, sul display viene visualizzato un punto lampeggiante. Quando il termostato è acceso, sul display vengono visualizzati ora e programma, la modalità di programma settimanale o l'impostazione della temperatura (in una modalità differente). Passando dalla modalità **Standby** alla modalità **On**, il **Buzzer** si accende e si ode un bip della durata di circa 1 secondo. Passando da **On** alla modalità **Standby**, si attiva anche il **Buzzer** e si odono due brevi bip con un intervallo di circa 0,5 secondi.

Funzione Standby

Sul display viene ora visualizzato il punto lampeggiante. Non ha luogo una regolazione della temperatura e l'elemento elettrico riscaldante è spento. Il tasto **On/Standby 14** consente di accendere il termostato.

Descrizione della funzione

Il termostato presenta varie modalità operative: programma settimanale, sensore, comfort, notte e protezione antigelo. Per cambiare la modalità di funzionamento, premere il **tasto funzione 13**.
Temperatura alta = TH - Tasto 12 (-)
Temperatura bassa = TL - Tasto 11 (+)

Impostare l'ora attuale

Per modificare l'ora, premere il **tasto funzione 13** per più di 2 secondi, finché l'orario visualizzato non comincia a lampeggiare. Per impostare l'ora attuale, premere il **tasto funzione 12 (-)** oppure utilizzare il **tasto 11 (+)**. Per passare alla visualizzazione dei minuti, premere il **tasto funzione 13**. Per impostare i minuti attuali, premere il **tasto 12 (-)** o il **tasto 11 (+)**. Per confermare, premere il **tasto funzione 13**.



Impostare la modalità

Modalità Comfort

Questa modalità consente di regolare la temperatura ambiente desiderata. Sul display appare il simbolo del sole e la temperatura TH. Per modificare l'impostazione della temperatura, premere a lungo il **tasto 12 (-)** o il **tasto 11 (+)** e selezionare il valore desiderato. La temperatura ambiente viene regolata impostando la funzione TH.



Modalità Notte

Questa modalità consente di ridurre la temperatura come desiderato. Sul display appare il simbolo della luna e la temperatura TL. Per modificare l'impostazione della temperatura, premere a lungo il **tasto 12 (-)** o il **tasto 11 (+)** e selezionare il valore desiderato. La temperatura ambiente viene regolata impostando la funzione TL.



Modalità Protezione antigelo

Sul display appare il simbolo del fiocco di neve e la temperatura ambiente è impostata su una soglia di congelamento costante di 7 °C.

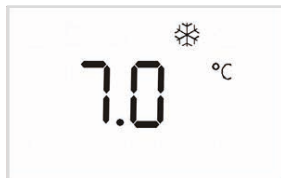

Modalità Automatica (sensore di temperatura)

Nella modalità automatica, la temperatura alta (impostata localmente in modalità comfort) viene modificata attraverso i comandi ricevuti all'ingresso del sensore, a meno che il sensore non sia collegato o in caso di dispositivi di classe I (con collegamento a terra).

Sul display compaiono il simbolo della casa e il simbolo che si riceve tramite il comando del sensore: solo per il comando comfort o nessun comando.



Ricezione comando Night: sul display appare il simbolo della luna e la temperatura TH -3,5 °C.



Ricezione comando ECO1: sul display appare il simbolo della luna ma con temperatura TH -1,0 °C.



Ricezione comando ECO2: sul display appare il simbolo della luna e la temperatura TH -2,0 °C.



Ricezione comando Antifreeze: sul display appare il simbolo del fiocco di neve e la temperatura 7,0 °C.

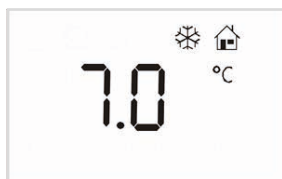

Ricezione comando Stop: sul display appare il simbolo "---" e l'impostazione della temperatura viene disattivata.



Funzione di arresto

La funzione di arresto è attivata in tutte le modalità operative, tranne nella modalità standby. Se il comando di arresto viene dato al di fuori della modalità sensore, il simbolo lampeggia.

Se il comando di arresto viene attivato, il termostato può comunque passare alla modalità standby premendo il **tasto On/Standby 14**.

Modalità Boost

Sul display appare "2H" e il riscaldamento viene operato a piena potenza per le due ore successive.

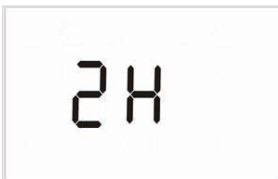

Modalità Programma settimanale

Sul display appare il simbolo dell'orologio, l'ora e la data attuali e il programma quotidiano con l'ora di attivazione indicata dal lampeggio. La temperatura ambiente viene impostata in base al programma giornaliero. Il programma settimanale presenta due temperature: **temperatura alta = TH** e **temperatura bassa = TL**. Per questa modalità l'utente deve impostare la temperatura desiderata per ogni giorno e ogni ora del giorno. Tutti i comandi del sensore, eccetto la funzione di arresto, sono disattivati. Per modificare le temperature TH e TL immesse, **visualizzare la modalità Programma settimanale - Impostazione del programma di temperature** (p. 66).

Modalità Programma settimanale: programmazione di giorno e ora

Per modificare l'ora, premere il **tasto funzione 13** durante la modalità di programma settimanale finché l'orario visualizzato non comincia a lampeggiare. Con l'aiuto del **tasto funzione 13** è possibile impostare ore, minuti e giorno. Per la modifica, utilizzare il **tasto 12 (-)** o il **tasto 11 (+)**. Dopo 5 secondi di inattività, viene salvata la nuova impostazione dell'orario e si ritorna alla funzione Programma settimanale.



Impostazione della modalità di programma settimanale del programma di temperature

Per selezionare la funzione Programma settimanale, premere in contemporanea il **tasto On/Standby 13** e il **tasto funzione 14**, finché l'indicazione dell'ora non inizia a lampeggiare.

Si osservi che il primo giorno è sempre quello in cui viene effettuata la programmazione.

Con il **tasto funzione 13** è possibile programmare il giorno della settimana:

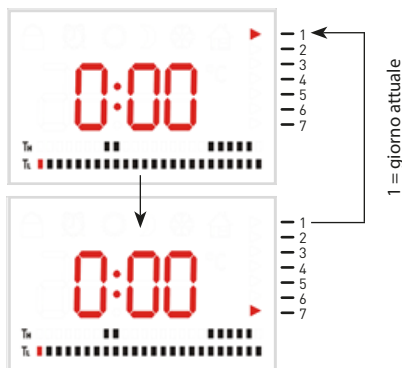

Il **tasto 12 (-)** consente di inserire un intervallo di un'ora per la temperatura TH e passare alla successiva mentre il **tasto 11 (+)** consente di inserire un intervallo di un'ora per la temperatura TL e di passare alla successiva (le barre inferiori del display indicano 1h delle 24h del giorno).

Se il **tasto funzione 13** viene premuto per almeno due secondi, la programmazione giornaliera viene riportata al giorno successivo. Dopo 5 secondi di inattività si ritorna alla funzione Programma settimanale.

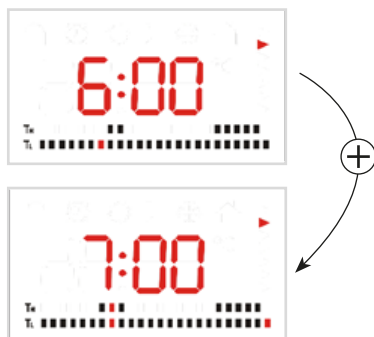

Se nell'impostare l'ora e il programma settimanale si preme il **tasto On/Standby 14**, il termostato passa alla modalità Standby e vengono salvati solo il nuovo orario o la nuova data; il nuovo programma settimanale, invece, non viene salvato. Se il **tasto On/Standby 14** viene premuto nuovamente, il termostato passa alla modalità ON, attivata prima di impostare l'ora.

Quando l'alimentazione 230 VAC viene scollegata, la programmazione settimanale e la temperatura alta e bassa vengono salvate in memoria. L'ora attuale va pertanto persa. Se la modalità di programmazione settimanale viene attivata dopo il ripristino della tensione di alimentazione da 230 VAC, il simbolo dell'ora e il messaggio sul display lampeggiano: in questo caso è possibile impostare l'ora come descritto nel paragrafo **"Impostare l'ora attuale"**. Finché l'ora non viene impostata, il termostato conterà temporaneamente il tempo trascorso dal ripristino dell'alimentazione da 230 VAC (questo periodo "temporaneo" viene utilizzato quando è attivata la modalità di programma settimanale).

Modalità - Blocco tasti

Premere il **tasto 12 (-)** e il **tasto 11 (+)** per almeno 2 secondi per attivare o disattivare il blocco tasti.



Se il blocco tasti è attivo, è ulteriormente possibile spostare il termostato in modalità standby o in stato ON schiacciando sull'apposito **tasto On/Standby 14**. Tuttavia, non è possibile modificare l'impostazione o la modalità.

Errore - Modalità

Sul display appare "Err", che indica un errore nel sensore di temperatura o nell'elettronica. In tal caso, rivolgersi al servizio clienti del produttore.



Funzione per riconoscere una finestra aperta

Nell'impostazione di fabbrica, la funzione della finestra è regolata su On (funzione attivata). Nel ripristino delle impostazioni di fabbrica, la funzione finestra viene preimpostata su On.

Il **tasto funzione 13** consente di scegliere la modalità comfort o sensore, se per il sensore è impostata l'opzione comfort.

Premere in contemporanea il **tasto 11 (+)** e il **tasto funzione 13** e tenere premuto per almeno 1 secondo, per richiamare l'impostazione della funzione finestra (attivata = ON, disattivata = --).

Sul display viene visualizzato lo stato della funzione: F On (Funzione ON = attivata), F -- (Funzione OFF = disattivata). Nessun simbolo lampeggia.



F On: funzione finestra attivata

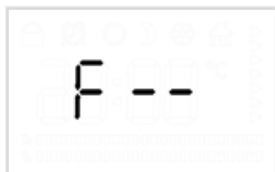

F --: funzione finestra disattivata

Il **tasto 11 (+)** e il **tasto 12 (-)** consentono di passare dalla funzione ON (F On) alla funzione OFF (F --).

Schiacciando il **tasto funzione 13** è possibile salvare l'impostazione. Se il tasto non viene schiacciato, la funzione viene terminata dopo 1 minuto senza salvare l'impostazione.

La funzione finestra è attivabile in tutte le modalità operative, tranne quella di protezione antigelo.

Se la funzione finestra è attivata (F On) e la temperatura è stabile, il punto decimale lampeggia. (vedi **Temperatura stabile**).

Quando il punto decimale lampeggia, la temperatura ambiente è stabile.



Sul display viene visualizzato un fiocco di neve lampeggiante quando viene riconosciuta una finestra aperta.



In questi casi, il valore nominale è 7 °C (non visualizzato).

Se la funzione riconosce che la finestra è stata chiusa di nuovo, il sistema ritorna alla modalità precedente (modalità comfort, modalità tempo, modalità boost, ecc.). Premendo il **tasto On/Standby 14**, il sistema passa alla modalità standby (con un bip).

Se viene premuto un altro tasto, lo stato "Finestra aperta" viene cancellato e il sistema ritorna alla modalità precedente (modalità comfort, modalità tempo, modalità boost, ecc.).

Nota: la funzione finestra è attivabile solo se la temperatura ambiente è stabile (visualizzabile mediante il lampeggiamento del punto decimale).

Temperatura stabile

"Stabile" vuol dire che la modifica della temperatura misurata dal sensore del termostato è sufficientemente stabile da permettere al termostato di differenziare tra una modifica di temperatura dovuta ad una regolazione normale (modifica normale) e una dovuta alla funzione "Finestra aperta" (modifica anormale).

Esempi di situazioni in cui la temperatura ambiente non è stabile:

- se si accende il termoarredo, occorre un certo lasso di tempo per raggiungere il valore nominale;
- se si modifica il valore nominale, occorre un certo lasso di tempo per raggiungere il nuovo valore nominale.

Ripristino delle impostazioni di fabbrica

Attivare la modalità standby (☺) e premere poi in contemporanea per almeno 5 secondi i tasti (☹) e (☼).

Bediening

Radiator in- en uitschakelen

De thermostaat beschikt over vier knoppen en een display. Met de **knop On/Standby 14** wordt de thermostaat ingeschakeld of op stand-by gezet. Wanneer de thermostaat op stand-by is gezet wordt op het display een knipperende punt weergegeven. Wanneer de thermostaat is ingeschakeld worden op het display de tijd en het programma, de weekprogrammamodus of de temperatuurinstelling (in de andere modi) weergegeven. Bij het schakelen van **Standby** naar **On** wordt de **buzzer** ingeschakeld en klinkt er een pieptoon die 1 seconde duurt. Bij het schakelen van **On** naar **Standby** wordt de **buzzer** ook ingeschakeld en klinken er met een tussenpoos van ca. 0,5 seconden twee korte pieptonen.

Functie Stand-by

Op het display wordt nu het knipperende punt weergegeven. Er vindt geen temperatuurregeling plaats en het elektrische verwarmingselement is uitgeschakeld. Bij het drukken op de **knop On/Standby 14** wordt de thermostaat ingeschakeld.

Functiebeschrijving

De thermostaat heeft verschillende bedrijfsmodi: weekprogramma, sensor, comfort, nacht en vorstbescherming. Druk voor het schakelen naar de huidige bedrijfsmodus op **functietoets 13**.

hoge temperatuur = TH - knop 12 (-)

lage temperatuur = TL - knop 11 (+)

Actuele tijd instellen

Voor het veranderen van de tijd, drukt u langer dan 2 seconden op **functietoets 13** totdat de tijdweergave begint te knippen. Gebruik voor het instellen van het huidige uur **knop 12 (-)** of **knop 11 (+)**. Om over te schakelen naar de minuten drukt u op **functietoets 13**. Voor het instellen van de huidige minuten gebruikt u **knop 12 (-)** of **knop 11 (+)**. Druk ter bevestiging opnieuw op **functietoets 13**.



Modi instellen

Comfort-modus

Met deze modus stelt u de gewenste ruimtetemperatuur in. Op het display verschijnt het zonne-symbool en de temperatuur TH. Druk voor het veranderen van de temperatuurinstelling langere tijd op **knop 12 (-)** of **knop 11 (+)** en selecteer de gewenste waarde. De ruimtetemperatuur wordt geregeld door de instelling van TH.



Nacht-modus

Met deze modus stelt u de gewenste minimum temperatuur voor de nacht in. Op het display verschijnt het maan-symbool en de temperatuur TL. Voor het veranderen van de temperatuurinstelling drukt u gedurende langere tijd op **knop 12 (-)** of **knop 11 (+)** en selecteer de gewenste waarde. De ruimtetemperatuur wordt geregeld door de instelling van TL.



Vorstbeschermingsmodus

Op het display verschijnt het sneeuwvlok-symbool en de ruimtetemperatuur wordt constant op de vriesdempel van 7 °C ingesteld.

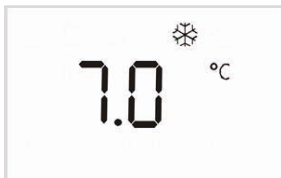

Automatische modus (temperatuursensor)

In de automatische modus wordt de hoge temperatuur (lokaal ingesteld in de comfort-modus) veranderd door de opdrachten die worden ontvangen van de sensor-ingang, behalve wanneer de sensor niet is aangesloten of in geval van Klasse-I-apparaten (apparaten met aarde-aansluiting). Op het display verschijnt het huis-symbool en het symbool wat via de opdracht van de sensor wordt ontvangen: alleen voor opdracht comfort of geen opdracht.



Ontvangen opdracht Night: op het display verschijnt het maan-symbool en de temperatuur TH -3,5 °C.



Ontvangen opdracht ECO1: op het display verschijnt ook het maan-symbool, maar de temperatuur TH -1.0 °C.



Ontvangen opdracht ECO2: op het display verschijnt het maan-symbool en de temperatuur TH -2.0 °C.



Ontvangen opdracht Antifreeze: op het display verschijnt het sneeuwvllok-symbool en de temperatuur 7.0 °C.

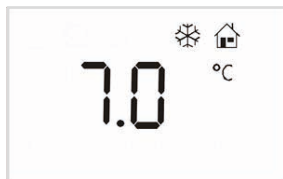

Ontvangen opdracht Stop: op het display verschijnt "-- --" en de temperatuurinstelling is gedeactiveerd.



Stopfunctie

De stopfunctie is in alle bedrijfsmodi geactiveerd, behalve in de stand-bymodus. Wanneer de stop-opdracht buiten de sensormodus wordt gegeven, knippert het symbool. Wanneer de stop-opdracht werd opgeroepen kan de thermostaat ondanks dat in de stand-bymodus worden geschakeld en wel door te drukken op de **knop On/Standby 14**.

Boost-modus

Op het display verschijnt "2H" en de verwarming werkt gedurende de volgende twee uren op volle kracht.

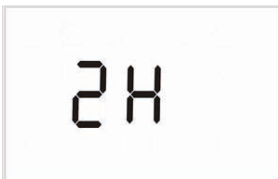

Weekprogramma-modus

Op het display verschijnt het symbool van de klok, de tijd en de huidige datum, evenals het dagelijkse programma met de door knipperen weergegeven inschakeltijd. De ruimtetemperatuur wordt afhankelijk van het dagprogramma ingesteld. Het weekprogramma heeft twee temperaturen: **hoge temperatuur = TH en lage temperatuur = TL**. De gebruiker moet voor deze bedrijfsmodus voor elke dag van de week en elk uur de gewenste temperatuur instellen. Alle besturingen van de sensor met uitzondering van de STOP-functie zijn gedeactiveerd. Zie voor het veranderen van de invoerbare temperaturen **TH** en **TL** de **Weerprogramma-modus - Instelling van het temperatuurprogramma** (blz. 70).

Weekprogramma-modus - Programmering dag en tijd

Voor het veranderen van de tijdinstelling drukt u op **functietoets 13**, terwijl het weekprogramma is opgeroepen, totdat de tijdweergave begint te knipperen. U kunt met behulp van **functietoets 13** de uren minuten en dag instellen. Gebruik voor het veranderen **knop 12 (-)** of **knop 11 (+)**. Na 5 seconden inactiviteit wordt de nieuwe tijdinstelling opgeslagen en keert u terug naar de functie Weekprogramma.



Weekprogramma-modus - Instelling van het temperatuurprogramma

Voor het selecteren van de weekprogramma functie drukt u tegelijk op de **knop ON/Standby 13** en de **functietoets 14**, tot de tijdweergave begint te knippen.

Houd er rekening mee dat de eerste dag altijd de dag is waarop u de programmering uitvoert.

Met **functietoets 13** kunt u de dag van de week programmeren:

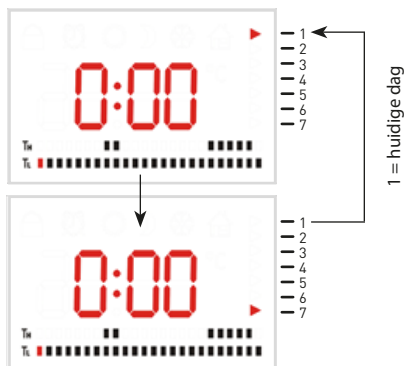

Met **knop 12 (-)** een periode van een uur bij temperatuur TH invoeren en verder gaan naar de volgende of met **knop 11 (+)** een periode bij temperatuur TL invoeren en verder gaan naar de volgende (de onderste balken in het display staan elk voor 1 uur van de 24 uren van de dag).

Wanneer **functietoets 13** minimaal twee seconden wordt ingedrukt, gaat de dagprogrammering over naar de volgende dag. Na vijf seconden inactiviteit keert men terug naar de functie Weekprogramma.

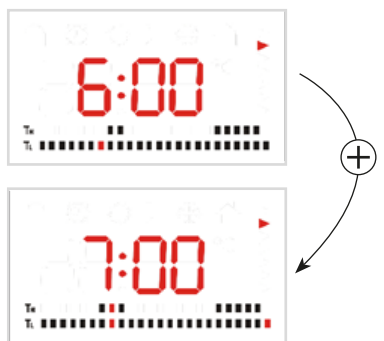

Wanneer er bij het instellen van de tijd en het weekprogramma op de **knop ON/Standby 14** wordt gedrukt, schakelt de thermostaat naar stand-by en worden alleen de nieuwe tijndeling of de nieuwe datum opgeslagen, het nieuwe weekprogramma wordt daarentegen niet opgeslagen. Wanneer er opnieuw op **knop ON/Standby 14** wordt gedrukt, schakelt de thermostaat in de modus aan (ON), die vóór het instellen van de tijd was geactiveerd.

Bij het verbreken van de 230 VAC-stroomvoorziening blijven het weekprogramma en de hoge en lage temperatuur opgeslagen. De actuele tijd daartegen gaat verloren. Wanneer na het herstellen van de 230 VAC-stroomvoorziening de weekprogramma-modus is geactiveerd, knippen het symbool van de klok en de tijdweergave op het display: in dit geval kan de tijd worden ingesteld, zoals in paragraaf **“Actuele tijd instellen”** wordt beschreven. Totdat de tijd opnieuw is ingesteld, geeft de thermostaat tijdelijk de tijd aan vanaf het moment van het herstel van de 230 VAC-stroomvoorziening (deze “tijdelijke” tijd wordt gebruikt wanneer de weekprogrammamodus wordt geactiveerd).

Modus - Toetsenblokkering

Druk minimaal twee seconden gelijktijdig op **knop 12 (-)** en **knop 11 (+)** om de toetsenblokkering te activeren of te deactiveren.

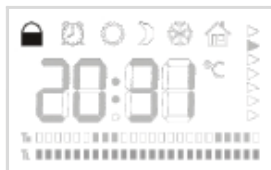

Wanneer de toetsenblokkering actief is, is het nog wel mogelijk om de thermostaat in de stand-bymodus of in de ON-stand te zetten door op **knop ON/Standby 14** te drukken. Het is echter niet mogelijk om de instelling of de modus te veranderen.

Storing - Modus

Op het display verschijnt de melding “Err”, waarmee een storing in de temperatuursensor of in de elektronica wordt weergegeven. Neem in dit geval contact op met de klantenservice van de fabrikant.



Functie voor het detecteren van een open raam.

In de fabriekinstellingen is de Raam-functie ingesteld op On (functie geactiveerd). Bij het resetten naar de fabriekinstellingen wordt de Raam-functie standaard op On ingesteld.

Met **functietoets 13** kan de Comfort-modus of de Sensor-modus worden geselecteerd, wanneer voor de sensor de optie Comfort werd ingesteld.

Druk **knop 11 (+)** en **functietoets 13** tegelijk in en houd ze minimaal 1 seconde ingedrukt om de instelling van de Raam-functie op te roepen (geactiveerd = ON, gedeactiveerd = --).

Op het display wordt de status van de functie weergegeven: F On (functie ON = geactiveerd), F -- (functie OFF = gedeactiveerd). Er knippert geen symbool.



F On: Raam-functie geactiveerd



F --: Raam-functie gedeactiveerd

Met **knop 11 (+)** en **knop 12 (-)** kan er tussen de functie ON (F On) en de functie OFF (F --) worden geschakeld.

Door op **functietoets 13** te drukken kan de instelling worden opgeslagen. Wanneer er niet op deze functietoets wordt gedrukt wordt de functie na 1 minuut beëindigd zonder dat de instelling wordt opgeslagen.

De Raam-functie kan in elke bedrijfsmodus worden geactiveerd, met uitzondering van de Vorstbeschermingsmodus. Wanneer de Raam-functie is geactiveerd (F On) en de temperatuur stabiel is, knippert de decimale punt. (Zie "Stabiele temperatuur").

Wanneer de decimale punt knippert, is de ruimtetemperatuur stabiel.



Op het display wordt een knipperende sneeuwvlok weergegeven wanneer er een open raam wordt gedetecteerd.



Het instelpunt is in dit geval 7°C (niet weergegeven).

Wanneer de functie detecteert dat het raam weer werd gesloten, keert het systeem terug naar de vorige modus (Comfort-modus, Tijd-modus, Boost-modus, enz.).

Wanneer er op **knop ON/Standby 14** wordt gedrukt, schakelt het systeem automatisch naar de stand-bymodus (met pieptoon). Wanneer er op een andere knop wordt gedrukt, wordt de status "Raam open" gewist en keert het systeem terug naar de vorige modus (Comfort-modus, Tijd-modus, Boost-modus, enz.).

Aanwijzing: De Raam-functie werkt alleen wanneer de ruimtetemperatuur stabiel is (wordt aangegeven door het knipperen van het decimale punt).



Stabiele temperatuur

"Stabiel" betekent: de temperatuurverandering, die door de sensor van de thermostaat wordt gemeten, is stabiel genoeg, zodat de thermostaat onderscheid kan maken tussen een temperatuurverandering die door de normale regulering is bepaald (normale verandering), en een temperatuurverandering die door de functie "Raam open" is bepaald (abnormale verandering).

Voorbeeld voor situaties waar de ruimtetemperatuur niet stabiel is:

- Wanneer de badkamerradiator wordt ingeschakeld duurt het een bepaalde tijd voordat de ingestelde waarde wordt bereikt.
- Wanneer de instelwaarde wordt veranderd duurt het een bepaalde tijd voordat de nieuw ingestelde waarde wordt bereikt.

Terugzetten naar fabriekinstellingen

Schakel over naar de stand-bymodus  en druk vervolgens de knoppen  en  tegelijkertijd gedurende ten minste 5 seconden in.

PL Obsługa

Włączanie/wyłączanie grzejnika

Termostat posiada cztery przyciski i wyświetlacz. Przycisk **On/Standby 14** służy do włączania termostatu i przełączania w tryb czuwania. Gdy termostat znajduje się w trybie czuwania, na wyświetlaczu pojawia się migająca kropka. Po włączeniu termostatu na wyświetlaczu pojawia się godzina i pogram, tryb programu tygodniowego lub ustawienie temperatury (w innych trybach). Przy przełączaniu z **Standby** na **On** włącza się **brzęczek** i rozlega się trwający ok. 1 sekundy dźwięk. Przy przełączaniu z **On** na **Standby** także włącza się **brzęczek** i rozlegają się dwa krótkie dźwięki w odstępie co ok. 0,5 sekundy.

Funkcja czuwania (Stand-By)

Na wyświetlaczu ukazuje się migająca kropka. Temperatura nie jest regulowana a elektryczny element grzewczy jest wyłączony. Naciśnięci **przycisku On/Standby 14** powoduje włączenie termostatu.

Opis działania

Termostat ma kilka trybów pracy: program tygodniowy, czujnik, komfort, noc i ochrona przed zamarznięciem. W celu przełączenia urządzenia na aktualny tryb pracy, należy nacisnąć **przycisk funkcyjny 13**.
wysoka temperatura = przycisk TH 12 (-)
niższa temperatura = przycisk TL 11 (+)

Ustawianie aktualnej godziny

W celu zmiany ustawienia godziny należy wcisnąć na ponad 2 sekundy **przycisk funkcyjny 13** aż wskazanie godziny zacznie migać. Do ustawienia godziny należy użyć **przycisku 12 (-)** lub **przycisku 11 (+)**. Aby przejść do wskazania minut, należy nacisnąć **przycisk funkcyjny 13**. Do ustawienia minut należy użyć **przycisku 12 (-)** lub **przycisku 11 (+)**. W celu potwierdzenia należy ponownie nacisnąć **przycisk funkcyjny 13**.



Ustawianie trybu pracy

Tryb komfort

W tym trybie ustawia się żądaną temperaturę w pomieszczeniu. Na wyświetlaczu ukazuje się symbol słońca i temperatura TH. W celu zmiany nastawy temperatury należy wcisnąć na dłużej **przycisk 12 (-)** lub **przycisk 11 (+)** i wybrać żądaną wartość. Temperatura w pomieszczeniu jest regulowana przez ustawienie TH.

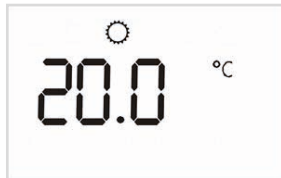

Tryb nocny

W tym trybie ustawia się żądaną temperaturę obniżoną. Na wyświetlaczu ukazuje się symbol księżycy i temperatura TL. W celu zmiany nastawy temperatury należy wcisnąć na dłużej **przycisk 12 (-)** lub **przycisk 11 (+)** i wybrać żądaną wartość. Temperatura w pomieszczeniu jest regulowana przez ustawienie TL.



Tryb ochrony przed zamarznięciem

Na wyświetlaczu pojawia się symbol płatki śniegu i temperatura jest stale utrzymywana na progu zamarznięcia w wysokości 7°C.

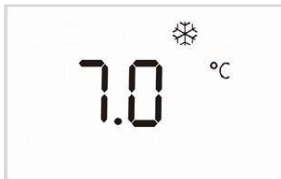

Tryb automatyczny (czujnik temperatury)

W trybie automatycznym temperatura wysoka (ustawiana lokalnie w trybie komfort) jest zmieniana przez polecenia odbierane na wejściu czujnika. Nie dotyczy to sytuacji, gdy czujnik nie jest podłączony oraz urządzeń klasy I (urządzenia ze złączem uziemiającym).

Na wyświetlaczu ukazuje się symbol domu oraz symbol otrzymany przez polecenie czujnika: tylko dla polecenia komfort lub dla braku polecenia.



Otrzymane polecenie noc: na wyświetlaczu ukazują się symbol księżycy oraz temperatura TH -3.5°C.



Otrzymane polecenie ECO1: na wyświetlaczu ukazuje się także symbol księżycy, ale temperatura TH -1.0°C



Otrzymane polecenie ECO2: na wyświetlaczu ukazuje się symbol księżycy oraz temperatura TH -2.0°C



Otrzymane polecenie antifreeze: na wyświetlaczu ukazuje się symbol płatka śniegu oraz temperatura 7.0°C.

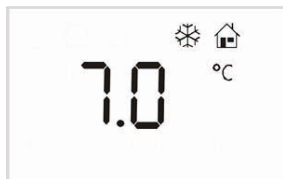

Otrzymane polecenie stop: Na wyświetlaczu pojawia się "-- --" i ustawianie temperatury staje się nieaktywne.



Funkcja stop

Funkcja stop jest aktywna we wszystkich trybach pracy poza trybem czuwania. Gdy wydane zostanie polecenie stop poza trybem czujnika, symbol zaczyna migać. Nawet, gdy wywołane zostało polecenie stop, możliwe jest jeszcze przełączenie termostatu w tryb czuwania. Należy w tym celu nacisnąć **przycisk On/Standby 14**.

Tryb boost

Na wyświetlaczu ukazują się „2H” i przez najbliższe dwie godziny ogrzewanie pracuje z pełną mocą.

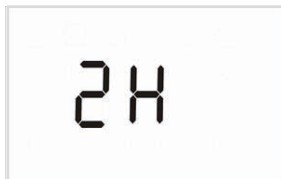

Tryb programu tygodniowego

Na wyświetlaczu ukazują się symbol zegara, godzina i bieżąca data a także codzienny program z migającą godziną włączenia. Temperatura w pomieszczeniu jest ustawiana wg programu dziennego. Program tygodniowy ma dwie temperatury: **temperaturę wysoką = TH i temperaturę niską = TL**. W tym trybie pracy użytkownik musi ustawić żądaną temperaturę na każdy dzień tygodnia i na każdą godzinę dnia. Wszystkie funkcje sterowania czujnika poza funkcją STOP są nieaktywne. W celu zmiany wpisywanych temperatur **TH i TL patrz tryb programu tygodniowego - ustawianie programu temperatury** (str. 74).

Tryb programu tygodniowego - data i godzina programowania

W celu zmiany godziny należy nacisnąć **przycisk funkcyjny 13** w czasie, gdy otwarty jest tryb programu tygodniowego i przytrzymać wciśnięty, aż zacznie migać wskazanie godziny. Za pomocą **przycisku funkcyjnego 13** można ustawić godzinę, minuty i dzień. Do wprowadzenia zmian należy użyć **przycisku 12 (-)** lub **przycisku 11 (+)**. Po 5 sekundach nieaktywności nowe ustawienie czasu zostaje zapisane i urządzenie wraca do funkcji programu tygodniowego.



Tryb programu tygodniowego - ustawianie programu temperatury

W celu wyboru funkcji programu tygodniowego należy wciśnąć jednocześnie **przycisk On/Standby 13** oraz **przycisk funkcyjny 14** i przytrzymać, aż wskazanie godziny zacznie migać.

Należy pamiętać, że pierwszym dniem jest zawsze ten dzień, w którym przeprowadza się programowanie.

Przyciskiem funkcyjnym 13 można zaprogramować dzień tygodnia:

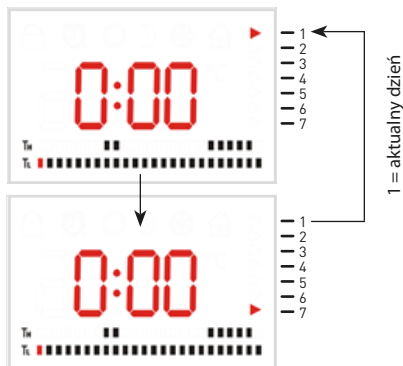

Przyciskiem 12 (-) ustawić okres czasu wynoszący jedną godzinę przy temperaturze TH i przejść do kolejnej pozycji lub **przyciskiem 11 (+)** ustawić okres czasu przy temperaturze TL i przejść do kolejnej pozycji (dolne słupki na wyświetlaczu oznaczają 1H z 24H dnia).

Jeśli **przycisk funkcyjny 13** będzie wciśnięty przez co najmniej dwie sekundy, program dzienny zostaje przeniesiony na kolejny dzień. Po pięciu sekundach nieaktywności następuje powrót do funkcji programu tygodniowego.

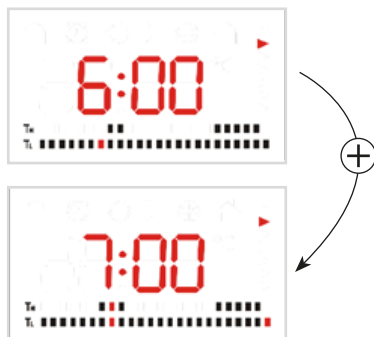

Gdy podczas ustawiania godziny i programu tygodniowego naciśnięty zostanie **przycisk ON/Standby 14**, termostat przełącza się na tryb czuwania i zapisana zostaje jedynie nowa godzina i nowa data, natomiast nowy program tygodniowy nie zostaje zapisany. Ponowne naciśnięcie **przycisku ON/Standby 14** powoduje włączenie się termostatu w trybie (ON), który był aktywny przez ustawianiem godziny.

Przy odłączeniu zasilania elektrycznego 230 VAC program tygodniowy oraz wysoka i niska temperatura pozostają w pamięci. Utracona zostaje natomiast aktualna godzina. Gdy po przywróceniu zasilania elektrycznego 230 VAC aktywny jest tryb programu tygodniowego, miga symbol zegara i wskazanie na wyświetlaczu: w takim wypadku można ustawić godzinę wg opisu z punktu "**Ustawianie aktualnej godziny**". Do chwili ustawienia godziny termostat przejściowo liczy czas od momentu przywrócenia zasilania elektrycznego 230 VAC (ten „przejściowy” czas jest wykorzystywany, gdy tryb programowania tygodniowego zostaje aktywowany).

Tryb — blokada przycisków

Nacisnąć jednocześnie **przycisk 12 (-)** i **przycisk 11 (+)** na co najmniej dwie sekundy, aby włączyć lub wyłączyć blokadę przycisków.



Gdy blokada przycisków jest aktywna, nadal jest możliwe przełączenie termostatu w tryb czuwania lub stan ON (włączony). Należy w tym celu nacisnąć **przycisk On/Standby 14**. Nie ma natomiast możliwości zmiany ustawień i trybu.

Tryb błędu

Na wyświetlaczu pojawia się komunikat „Err” informujący o błędzie w czujniku temperatury lub w elektronice. W takim przypadku należy skontaktować się z serwisem producenta.



Funkcja rozpoznawania otwartego okna

W ustawieniach fabrycznych funkcja okna jest ustawiona na On (funkcja aktywna). Po przywróceniu ustawień fabrycznych funkcja okna zostaje standardowo ustawiona na On.

Przyciskiem funkcyjnym 13 można wybrać tryb komfort lub tryb czujnika, jeśli dla czujnika została ustawiona opcja komfort.

Naciśnięcie jednocześnie **przycisk 11 (+)** i **przycisk funkcyjny 13** na co najmniej 1 sekundę, aby otworzyć ustawienie funkcji okna (aktywna = ON, nieaktywna = --).

Na wyświetlaczu pojawia się stan funkcji: F On (funkcja ON = aktywna), F -- (funkcja OFF = nieaktywna). Żaden symbol nie miga.



F On: funkcja okna aktywna

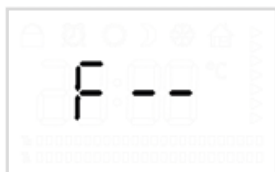

F --: funkcja okna nieaktywna

Naciskając **przycisk 11 (+)** i **przycisk 12 (-)** można przełączyć między ustawieniem funkcja ON (F On) i funkcja OFF (F --).

Przyciskiem funkcyjnym 13 można zapamiętać ustawienie. Jeśli przycisk nie zostanie naciśnięty, funkcja zostanie zakończona po upływie 1 minuty bez zapamiętania ustawienia. Funkcję okna można aktywować we wszystkich trybach pracy oprócz trybu ochrony przed zamarznięciem. Gdy funkcja okna jest aktywna (F On) i temperatura jest stabilna, miga znak dziesiętny. (patrz "**Stabilna temperatura**").

Gdy znak dziesiętny miga, temperatura w pomieszczeniu jest stabilna.



Gdy zostanie rozpoznane otwarte okno, na wyświetlaczu pojawia się migający platek śniegu.



Wartość zadana wynosi w tym przypadku 7°C (nie jest wyświetlana).

Gdy funkcja rozpozna, że okno zostało zamknięte, system wraca do poprzedniego trybu (tryb komfort, tryb czasu, tryb boost). Naciśnięcie **przycisku ON/Standby 14** powoduje przełączenie się systemu na tryb czuwania (z dźwiękiem). Gdy funkcja rozpozna, że okno zostało zamknięte, system wraca do poprzedniego trybu (tryb komfort, tryb czasu, tryb boost, itd.).

Wskazówka: funkcja okna działa tylko wtedy, gdy temperatura w pomieszczeniu jest stabilna (jest to sygnalizowane przez migający znak dziesiętny).

Stabilna temperatura

„Stabilna” oznacza: Zmiany temperatury mierzone przez czujnik termostatu są na tyle stabilne, że termostat jest w stanie odróżnić zmianę temperatury następującą w wyniku normalnej regulacji (normalna zmiana) od zmiany temperatury spowodowanej działaniem funkcji „otwarte okno” (nienormalna zmiana).

Przykład sytuacji, w której temperatura w pomieszczeniu nie jest stabilna:

- Po włączeniu grzejnika łazienkowego wartość zadana zostaje osiągnięta dopiero po upływie określonego czasu.
- Po zmianie wartości zadanej nowa wartość zadana zostaje osiągnięta dopiero po upływie określonego czasu.

Przywracanie ustawień fabrycznych

Przełączyć urządzenie na tryb czuwania (☉) i następnie nacisnąć jednocześnie na co najmniej 5 sekund przyciski ⊖ i ⊕.

SI Upravljanje

Vklop/izklop radiatorja

Termostat ima štiri tipke in prikazovalnik. S **tipko On/Standby 14** termostat vključite ali preklopite v stanje pripravljenosti. Ko je termostat v stanju pripravljenosti, na prikazovalniku utripa pika. Ko je termostat vključen, so na prikazovalniku prikazani čas in program, način tedenskega programa ali nastavev temperature (v drugih načinih delovanja). Pri preklopu iz **stanja pripravljenosti v vključeno stanje** se vključi **brenčalo** in pribl. 1 sekund piska. Pri preklopu iz **vključenega stanja v stanje pripravljenosti** se **brenčalo** prav tako vključi in v pribl. 0,5-sekundnem razmaku dva krat na kratko zapiska.

Funkcija stanja pripravljenosti

Na prikazovalniku je prikazana samo utripajoča pika. Reguliranje temperature ni mogoče in električni radiator je izključen. Ob pritisku tipke **On/Standby 14** se termostat vključi.

Opis delovanja

Termostat ima različne načine delovanja: tedenski program, senzor, komfort, nočni in zaščita pred zamrznitvijo. Za preklop trenutnega načina delovanja pritisnite **funkcijsko tipko 13**.

Visoka temperatura = tipka TH 12 (-)

Nizka temperatura = tipka TL 11 (+)

Nastavev trenutnega časa

Za spremembo časa za dlje kot 2 sekundi pritisnite **funkcijsko tipko 13**, dokler ne začne prikaz časa utripati. Za nastavev trenutne ure pritisnite **tipko 12 (-)** ali **tipko 11 (+)**. Za preklop na prikaz minut pritisnite **funkcijsko tipko 13**. Za nastavev trenutnih minut ure pritisnite **tipko 12 (-)** ali **tipko 11 (+)**. Za potrditev ponovno pritisnite **funkcijsko tipko 13**.



Nastavev načina delovanja

Komfortni način

S tem načinom nastavite želeno sobno temperaturo. Na prikazovalniku se prikaže simbol sonca in temperatura TH. Za spremembo nastavitve temperature za dlje časa pritisnite **tipko 12 (-)** ali **tipko 11 (+)** in izberite želeno vrednost. Sobno temperaturo je mogoče uravnovati z nastavitvijo TH.



Nočni način

S tem načinom nastavite želeno znižano temperaturo. Na prikazovalniku se prikaže simbol lune in temperatura TL. Za spremembo nastavitve temperature za dlje časa pritisnite **tipko 12 (-)** ali **tipko 11 (+)** in izberite želeno vrednost. Sobno temperaturo je mogoče uravnovati z nastavitvijo TL.



Način za zaščito pred zamrznitvijo

Na prikazovalniku se prikaže simbol snežinke in sobna temperatura je konstantno nastavljena na prag zamrznitve 7 °C.

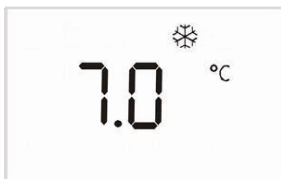

Samodejni način (temperturni senzor)

V samodejnem načinu delovanja se visoka temperatura (nastavljena lokalno v komfortnem načinu) spreminja z ukazi, ki jih pošilja vhod senzorja, razen če senzor ni priključen ali v primeru naprav razreda I (naprave z ozemljitvenim priključkom).

Na prikazovalniku se prikaže simbol hiše in simbol, ki ga posreduje ukaz senzorja: samo za ukaz "Komfort" ali brez ukaza.



Prejeti ukaz za nočno delovanje: na prikazovalniku se prikaže simbol lune in temperatura TL -3,5 °C.



Prejeti ukaz ECO1: na prikazovalniku se prav tako prikaže simbol lune, ampak temperatura TH -1,0 °C.



Prejeti ukaz ECO2: na prikazovalniku se prikaže simbol lune in temperatura TH -2,0 °C.



Prejeti ukaz "proti zamrzovanju": na prikazovalniku se prikaže simbol snežinke in temperatura 7,0 °C.

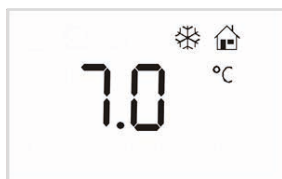

Prejeti ukaz "Stop": na prikazovalniku se prikaže "-- --" in nastavev temperature se izključi.



Funkcija zaustavitve

Funkcija zaustavitve je aktivirana v vseh načinih delovanja razen v načinu stanja pripravljenosti. Ko se sproži ukaz za zaustavitev izven načina delovanja na senzor, simbol utripa. Če priključite ukaz za zaustavitev, lahko termostat kljub temu preklopi v stanje pripravljenosti in sicer s pritiskom **tipke On/Standby 14**.

Način Boost

Na prikazovalniku se prikaže "2H" in radiator bo naslednji dve uri deloval s polno močjo.

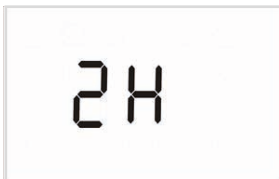

Način tedenskega programa

Na prikazovalniku se prikažejo simbol ure, čas in tekoči datum ter dnevni program s časom vklopa, ki utripa. Sobna temperatura se nastavi glede na dnevni program. Tedenski program ima dve temperaturi: **visoko temperaturo = TH in nizko temperaturo = TL**. Pri tem načinu delovanja mora uporabnik nastaviti želeno temperaturo za vsak dan v tednu in za vsako uro v dnevu. Vsi krmilniki senzorja z izjemo funkcije za ZAUSTAVITEV so izključeni. Za spremembo izbirnih temperatur **TH in TL glejte način za tedenski program - nastavev temperaturnega programa** (str. 78).

Način tedenskega programa - programiranje dneva in časa

Če želite spremeniti nastavev časa, pritisnite **funkcijsko tipko 13**, ko je priklican način tedenskega programa in tipko držite, dokler prikaz časa ne začne utripati. S pomočjo **funkcijske tipke 13** lahko nastavite ure, minute in dan. Za spremembo pritisnite **tipko 12 (-)** ali **tipko 11 (+)**. Po 5 sekundah brez aktivnosti se bo nova nastavev časa shranila in sistem bo preklopil na funkcijo tedenskega programa.



Način tedenskega programa - nastavev temperaturnega programa

Za izbori tedenske programske funkcije istočasno pritisnite **tipko On/Standby 13** in **funkcijsko tipko 14**, dokler ne začne prikaz časa utripati.

Upoštevajte, da je prvi dan vedno dan, na katerega izvajate programiranje.

S **funkcijsko tipko 13** lahko programirate dan v tednu:

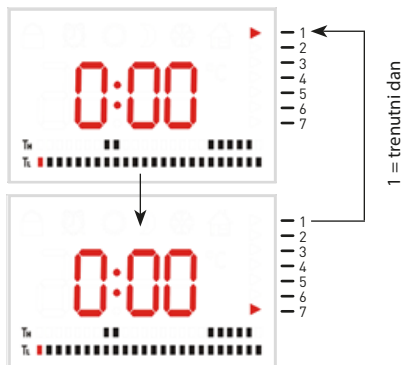

S **tipko 12 (-)** vnesite časovni razpon ene ure pri temperaturi TH in pojdite na naslednjo ali pa s **tipko 11 (+)** vnesite časovni razpon pri temperaturi TL in pojdite na naslednjo (spodnji stolpci na prikazovalniku predstavljajo vselej 1 uro od 24 ur dneva).

Če **funkcijsko tipko 13** pritisnete za najmanj dve sekundi, se dnevno programiranje prenese na naslednji dan. Po petih sekundah neaktivnosti se boste vrnili nazaj na funkcijo tedenskega programa.

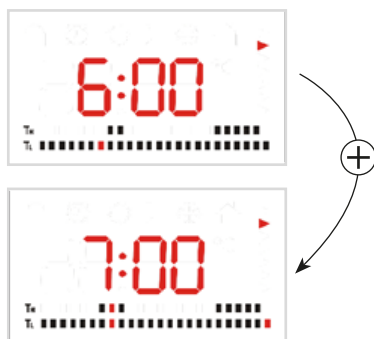

Če pri nastavitvi časa in tedenskega programa pritisnete **tipko ON/Standby 14**, termostat preklopi v stanje pripravljenosti in shrani se samo nova časovna razporeditev oz. novi datum, nov tedenski program pa ne. Če ponovno pritisnete **tipko ON/Standby 14**, se termostat preklopi v način (VKLJUČEN), ki je bil aktiviran pred nastavitvijo časa.

Pri prekinitvi električnega napajanja z 230 VAC se tedenski program ter visoka in nizka temperatura shranita v pomnilnik. Trenutni čas se pri tem izgubi. Če je po ponovni vzpostavitvi električnega napajanja z 230 VAC aktiviran način tedenskega programa, na prikazovalniku utripata simbol ure in prikaz: v tem primeru je mogoče čas nastaviti, kot je opisano v poglavju "Nastavev trenutnega časa". Dokler ne nastavite časa, bo termostat začasno štel čas od trenutka ponovne vzpostavitve električnega napajanja z 230 VAC (ta "začasni" čas se uporabi, ko je aktiviran način tedenskega programa).

Način - zapora tipk

Istočasno za najmanj dve sekundi pritisnite **tipko 12 (-)** in **tipko 11 (+)**, da aktivirate ali deaktivirate zaporo tipk.

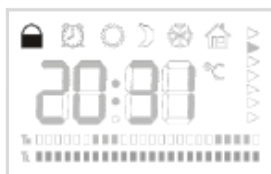

Ko je zapora tipk aktivna, je termostat še vedno mogoče preklopiti v način stanja pripravljenosti ali v vključeno stanje s pritiskom **tipke On/Standby 14**. Ni pa mogoče spremeniti nastavitve ali načina delovanja.

Napaka - način delovanja

Na prikazovalniku se prikaže "Err", ki prikazuje napako temperaturnega senzorja ali v elektroniki. V tem primeru stopite v stik s službo za pomoč strankam proizvajalca.



Funkcija za prepoznavanje odprtega okna

Tovarniško je funkcija okna vključena (aktivirana). Pri obnovi tovarniških nastavitev se funkcija okna serijsko aktivira.

S **funkcijsko tipko 13** je mogoče izbrati komfortni način ali način senzorja, če je za senzor nastavljen opcija "Komfortni način". Istočasno pritisnite **tipko 11 (+)** in **funkcijsko tipko 13** in ju zadržite najmanj 1 sekundo, da priključite nastavitve za funkcijo okna (aktivirano = ON, deaktivirano = --).

Na prikazovalniku je prikazano stanje funkcije: F On (funkcija ON = aktivirana), F -- (funkcija OFF = deaktivirana). Noben simbol ne utripa.



F On: funkcija okna je aktivirana

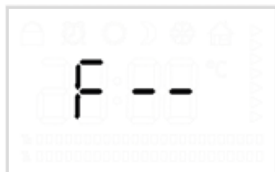

F --: funkcija okna je deaktivirana

S **tipko 11 (+)** in **tipko 12 (-)** lahko preklapljate med vključeno funkcijo (F On) in izključeno funkcijo (F --).

S pritiskom **funkcijske tipke 13** lahko nastavitve shranite. Če tipke ne pritisnete, se funkcija po poteku 1 minute zaključí in nastavitve se ne shrani.

Funkcija okna je mogoče izbrati v vseh načinih delovanja z izjemo načina za zaščito pred zamrznitvijo.

Če je funkcija okna aktivirana (F On) in je temperatura stabilna, bo utripala decimalna pika (glejte "**Stabilna temperatura**").

Ko decimalna pika utripa, to pomeni, da je sobna temperatura stabilna.



Če ni zaznano nobeno odprto okno, bo na prikazovalniku utripala snežinka.



Referenčna vrednost je v tem primeru 7 °C (ni prikazana).

Če funkcija zazna, da je bilo okno spet zaprto, sistem preklopi nazaj v prejšnji način (način Komfort, način za nastavitve časa, način Boost itd.). Če pritisnete **tipko On/Standby 14**, sistem preklopi v način stanja pripravljenosti (s piskom). Če pritisnete katero drugo tipko, se stanje "Okno odprto" izbriše in sistem se vrne v prejšnji način (način Komfort, način za nastavitve časa, način Boost itd.).

Napotek: Funkcija okna deluje samo, ko je sobna temperatura stabilna (prikazano z utripanjem decimalne pike).

Stabilna temperatura

"Stabilno" pomeni: sprememba temperature, ki jo izmeri senzor termostata, je dovolj stabilna, da lahko termostat razlikuje med spremembo temperature, nastalo zaradi običajnega reguliranja (normalna sprememba), in spremembo temperature, nastalo zaradi funkcije "Okno odprto" (nenormalna sprememba).

Primer za situacije, v katerih sobna temperatura ni stabilna:

- Če vključite radiator v kopalnici, traja določen čas, da se doseže referenčna vrednost.
- Če spremenite referenčno vrednost, traja določen čas, da se doseže nova referenčna vrednost.

Ponastavitev na tovarniške nastavitve

Preklopite v način stanja pripravljenosti ☺ in nato hkrati za najmanj 5 sekund pritisnite tipki ☹ in ☼.

Zapnutie/vypnutie vyhrievacieho telesa

Termostat má štyri tlačidlá a displej. Termostat sa zapína alebo prepína do pohotovostného režimu pomocou **tlačidla On/Standby 14**. Keď je termostat prepnutý do pohotovostného režimu, na displeji sa zobrazí blikajúci bod. Keď je termostat zapnutý, na displeji sa zobrazuje čas a program, ktorý zobrazí režim týždenného programu alebo nastavenie teploty (v ostatných režimoch). Pri prepnutí z pohotovostného režimu **Standby** na zapnutý **On** sa **bzučiak** zapne a cca na 1 sekundu zaznie pípnutie. Pri prepnutí zo zapnutia **On** dopohotovostného režimu **Standby** sa bzučiak takisto zapne a v intervale cca 0,5 sekundy zaznejú dva krátke pípnutia.

Funkcia pohotovostného režimu Stand-By

Na displeji sa zobrazí iba blikajúci bod. Nevykoná sa žiadna regulácia teploty a elektrické vyhrievacieho telesa je vypnuté. Po stlačení **tlačidla On/Standby 14** sa termostat zapne.

Popis funkcie

Termostat má rôzne prevádzkové režimy:

Týždenný program, senzor, komfort, nočný a protimrazová ochrana. Na prepnutie aktuálneho prevádzkového režimu stlačte **funkčné tlačidlo 13**.

vysoká teplota = tlačidlo TH 12 (-)

nízka teplota = tlačidlo TL 11 (+)

Nastavenie aktuálneho času

Aby ste zmenili čas, stlačte **funkčné tlačidlo 13** dlhšie ako 2 sekundy, kým nezačne blikat zobrazenie času. Na nastavenie aktuálnej hodiny použite **tlačidlo 12 (-)** alebo **tlačidlo 11 (+)**. Aby ste vymenili zobrazenie minút, stlačte **funkčné tlačidlo 13**. Na nastavenie aktuálnych minút použite **tlačidlo 12 (-)** alebo **tlačidlo 11 (+)**. Na potvrdenie opäť stlačte **funkčné tlačidlo 13**.



Nastavenie režimu

Režim Komfort

S týmto režimom nastavíte požadovanú teplotu v miestnosti. Na displeji sa objaví symbol slnka a teplota TH. Aby ste zmenili nastavenie teploty, stlačte **tlačidlo 12 (-)** alebo **tlačidlo 11 (+)** dlhšie a zvolte požadovanú hodnotu. Teplota v miestnosti sa reguluje nastavením TH.



Nočný režim

S týmto režimom nastavíte požadovanú zníženú teplotu. Na displeji sa objaví symbol mesiaca a teplota TL. Aby ste zmenili nastavenie teploty, stlačte **tlačidlo 12 (-)** alebo **tlačidlo 11 (+)** dlhšie a zvolte požadovanú hodnotu. Teplota v miestnosti sa reguluje nastavením TL.

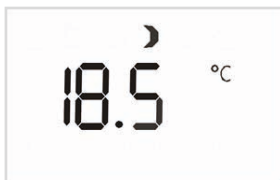

Protimrazová ochrana

Na displeji sa objaví symbol snehovej vločky a teplota v miestnosti je nastavená konštantne na prahovú hodnotu mrazu 7 °C.

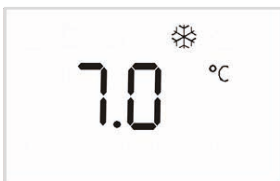

Automatický režim (snímač teploty)

V automatickom režime sa vysoká teplota (lokálne nastavená v komfortnom režime) mení príkazmi prijatými vstupným snímačom, s výnimkou že snímač nie je pripojený alebo v prípade prístrojov triedy I (prístroje s uzemňovacou svorkou).

Na displeji sa objaví symbol domu a symbol, ktorý sa prijíma cez príkaz zo snímača: iba pre komfortný príkaz alebo bez príkazu.



Prijatý nočný príkaz: na displeji sa objaví symbol mesiaca a teplota TH -3,5 °C.



Prijatý príkaz ECO1: na displeji sa objaví tiež symbol mesiaca, ale teplota TH -1.0 °C



Prijatý príkaz ECO2: na displeji sa objaví symbol mesiaca a teplota TH -2.0 °C



Prijatý príkaz proti zamrznutiu: na displeji sa objaví symbol snehovej vločky a teplota 7.0 °C

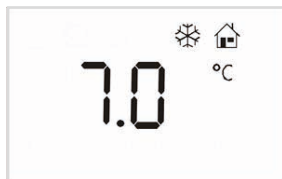

Prijatý príkaz Stop: na displeji sa objaví "--" a nastavenie teploty je deaktivované.



Funkcia Stop

Funkcia Stop je aktivovaná vo všetkých prevádzkových režimoch, okrem pohotovostného režimu. Ak je príkaz Stop vydaný mimo režimu snímača, symbol bliká.

Ak bol vyvolaný príkaz Stop, je možné termostat zapnúť do pohotovostného režimu, a to síce stlačením tlačidla On/Standby 14.

Režim Boost

Na displeji sa objaví „2H“ a kúrenie bude nasledujúce dve hodiny prevádzkované s plným výkonom.

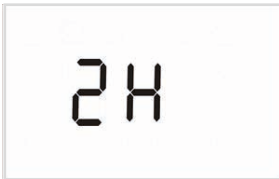

Režim týždenného programu

Na displeji sa objaví symbol hodín, čas a aktuálny dátum, ako aj denný program s blikajúcim časom zapnutia. Teplota v miestnosti sa nastavuje vždy podľa denného programu. Týždenný program má dve teploty: **vysokú teplotu = TH a nízku teplotu = TL**. Pre tento prevádzkový režim musí užívateľ nastaviť požadovanú teplotu pre každý deň v týždni a každú hodinu dňa. Všetky ovládania snímača s výnimkou funkcie STOP sú deaktivované. Na zmenu zadaných teplôt **TH** a **TL**, pozri **Týždenný program - Režim - Nastavenie teplotného programu** (str. 82).

Režim týždenného programu - programovanie dňa a času

Aby ste zmenili nastavenie času, stlačte **funkčné tlačidlo 13** zatiaľ čo sa vyvolá režim týždenného programu, kým nezačne blikať ukazovateľ času. Pomocou **funkčného tlačidla 13** môžete nastaviť hodiny, minúty a deň. Na zmenu použite **tlačidlo 12 (-)** alebo **tlačidlo 11 (+)**. Po 5 sekundách nečinnosti sa nové nastavenie času uloží a vy sa vrátite späť k funkcii týždenného programu.



Nastavenie programu teploty režimu týždenného programu

Aby ste zvolili funkciu týždenného programu, stlačte súčasne **tlačidlo On/Standby 13** a **funkčné tlačidlo 14**, kým nezačne blikať zobrazenie času.

Dbajte na to, že prvý deň je vždy deň, v ktorom vykonáte programovanie.

S **funkčným tlačidlom 13** môžete naprogramovať deň v týždni:

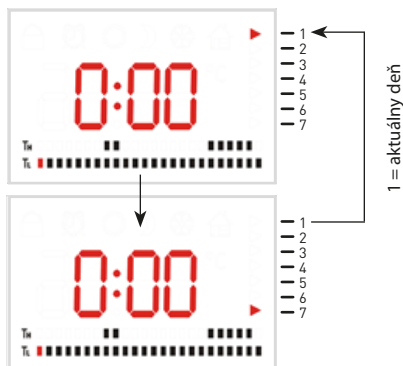

S **tlačidlom 12 (-)** zadajte časové rozpätie jednej hodiny pri teplote TH a prejdite na ďalšie alebo pomocou **tlačidla 11 (+)** zadajte časové rozpätie pri teplote TL a prejdite na ďalšie (dolné pruhy na displeji predstavujú každý 1H 24H dňa.

Ak je **funkčné tlačidlo 13** stlačené najmenej na dve sekundy, denné programovanie sa presunie do nasledujúceho dňa. Po piatich sekundách nečinnosti sa vrátite k funkcii týždenného programu.

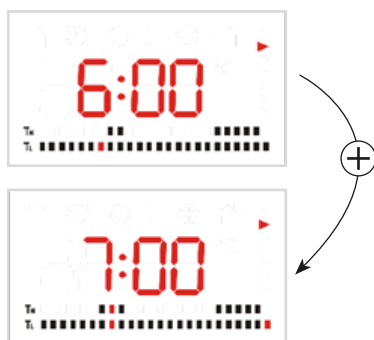

Ak pri nastavovaní času a týždenného programu stlačíte **tlačidlo ON/Standby 14**, termostat sa prepne do pohotovostného režimu a uloží sa iba nové rozvrhnutie času, prípadne nový dátum, ale nový týždenný program sa však neuloží. Ak znovu stlačíte **tlačidlo ON/Standby 14**, zapne sa termostat v režime (ON), ktorý bol aktivovaný pred nastavením času.

Po odpojení napájacieho prúdom 230 VAC sa týždenný program a vysoké a nízke teploty uložia do pamäte. Aktuálny čas sa však stratí. Ak je aktivovaný režim týždenného programu po obnovení napájania prúdom 230 VAC, bliká symbol hodín a displej: V takom prípade je možné čas nastaviť podľa popisu v odstavci „**Nastavenie aktuálneho času**“. Kým nebude nastavený čas, bude termostat dočasne počítat čas, od ktorého bolo obnovené napájanie prúdom 230 VAC (tento „dočasný“ čas sa použije, keď je aktivovaný režim týždenného programu).

Režim - blokovanie tlačidiel

Súčasne stlačte **tlačidlo 12 (-)** a **tlačidlo 11 (+)** najmenej na dve sekundy, aby ste aktivovali alebo deaktivovali blokovanie tlačidiel.

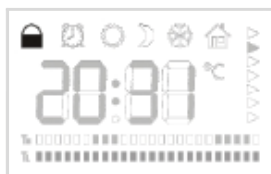

Aj keď je blokovanie tlačidiel aktívne, je stále možné prepnúť termostat do pohotovostného režimu alebo do stavu ZAPNUTÉ stlačením **tlačidla On/Standby 14**. Nie je však možné zmeniť nastavenie alebo režim.

Režim - Chyba

Na displeji sa objaví zobrazenie „Err“, ktoré zobrazí chybu teplotného snímača alebo elektroniky. V tomto prípade sa skontaktujte prosím so zákaznickým servisom výrobcu.



Funkcia na rozpoznanie otvoreného okna

Vo výrobnom nastavení je funkcia Okno nastavená na On (funkcia je aktivovaná). Pri obnovení výrobných nastavení je funkcia Okno štandardne nastavená na On.

S **funkčným tlačidlom 13** je možné zvoliť režim komfort alebo režim snímača, ak pre snímač bola nastavená voľba komfort.

Súčasne stlačte **tlačidlo 11 (+)** a **funkčné tlačidlo 13** a podržte ich stlačené najmenej 1 sekundu, aby ste vyvolali nastavenie funkcie Okno (aktivované = ON, deaktivované = --).

Stav funkcie sa zobrazuje na displeji: F On (funkcia ON = aktivovaná), F - (funkcia OFF = deaktivovaná). Neblíka žiadny symbol.



F On: funkcia Okno je aktivovaná



F --: funkcia Okno je deaktivovaná

Tlačidlom 11 (+) a **tlačidlom 12 (-)** môžete prepínať medzi funkciou ON (F zapnutá) a funkciou OFF (F --).

Nastavenie je možné uložiť stlačením **funkčného tlačidla 13**. Pokiaľ nie je stlačené tlačidlo, funkcia sa ukončí po uplynutí 1 minúty, bez uloženia nastavenia. Funkciu okna je aktivovateľná vo všetkých prevádzkových režimoch, s výnimkou režimu protimrazovej ochrany. Keď je aktivovaná funkcia Okno (F On) a teplota je stabilná, desatinná čiarka bliká. (pozri "**Stabilná teplota**").

Keď bliká desatinná čiarka, je izbová teplota stabilná



Keď je rozpoznané otvorené okno, na displeji sa zobrazí blikajúca snehová vločka.



V tomto prípade je požadovaná hodnota 7 °C (nezobrazená).

Ak funkcia rozpozná, že bolo okno opäť zatvorené, systém sa vráti do predchádzajúceho režimu (režim komfort, režim času, režim Boost atď.). Po stlačení **tlačidla On/Standby 14** sa systém prepne do pohotovostného režimu (pípnutím). Ak stlačíte iné tlačidlo, stav „otvorené okno“ sa vymaže a systém sa vráti späť do predchádzajúceho režimu (režim komfort, režim času, režim Boost atď.).

Poznámka: Funkcia Okno funguje, iba vtedy, ak je izbová teplota stabilná (zobrazená je blikajúcou desatinnou čiarkou).



Stabilná teplota

„Stabilná“ znamená: Zmena teploty meraná snímačom termostatu je dostatočne stabilná, takže sa môže odlišovať termostat medzi zmenou teploty, ktorá je podmienená normálnou reguláciou (normálna zmena) a zmenou teploty, ktorá je podmienená funkciou „otvorené okno“ (abnormálna zmena).

Príklad pre situácie, v ktorých nie je stabilná teplota v miestnosti:

- Keď je kúpeľňové vyhrievacie teleso zapnuté, dosiahnutie požadovanej hodnoty bude trvať určitý čas.
- Ak sa zmení požadovaná hodnota, dosiahnutie novej požadovanej hodnoty bude nejaký čas trvať.

Obnovenie výrobných nastavení

Prepnite do pohotovostného režimu  a potom súčasne stlačte tlačidlá  a  najmenej na 5 sekúnd.