

Wichtige Informationen zu Ihrem Carport

Wir freuen uns, dass Sie sich für ein Produkt von SKAN HOLZ entschieden haben.

Bitte kontrollieren Sie rechtzeitig vor Montagebeginn bzw. vor Beauftragung des Montageteams die Vollständigkeit des Bausatzes anhand der Positionlisten.

Falls ein Einzelteil Mängel aufweist oder fehlt, liefern wir dieses **schnellstmöglich nach**. Die Kosten für daraus entstehende Aufbauverzögerungen einer Aufbaufirma können wir nicht erstatten.

Ihr Produkt erhält von uns eine Garantiezeit von fünf Jahren gemäß unserem Garantieverprechen (s. Anlage oder www.skanholz.com).

Bitte haben Sie Verständnis, dass wir für folgende Mängel keine Gewährleistung übernehmen können:

- falsche Lagerung vor der Montage
- unsachgemäße Verankerung mit dem Untergrund oder unzureichendes Fundament (siehe Statik)
- Schäden durch Aufbaufehler
- Schäden durch höhere Schneelasten als statisch vorgesehen
- Sturmschäden (Versicherungsfälle) oder gewaltsame Zerstörung
- Schäden bei bauseits veränderten Konstruktionen
- natürliche Rissbildung, Astlöcher, Verdrehungen, Farb- oder ähnliche Veränderungen (natürlicher Vorgang; hat keinen Einfluss auf die Statik)

Lagerhinweise bis zum Aufbau:



- Material eben und trocken lagern bzw. stapeln!
- Vor Sonneneinwirkung und Witterungseinflüssen schützen!

**Wärmestau kann bei gestapelten Dachplatten Verfärbungen und Verformungen verursachen!
Holz kann sich im losen Zustand stark verziehen!**

Pflegehinweise:



Das Holz hat bereits eine erste Behandlung mit einer Tauchimprägnierung auf Wasserbasis erhalten! Beachten Sie hierfür das anliegende Informationsblatt ‚Pflegehinweise / Farbliche Behandlung‘.

Allgemeine Tipps und Hinweise:









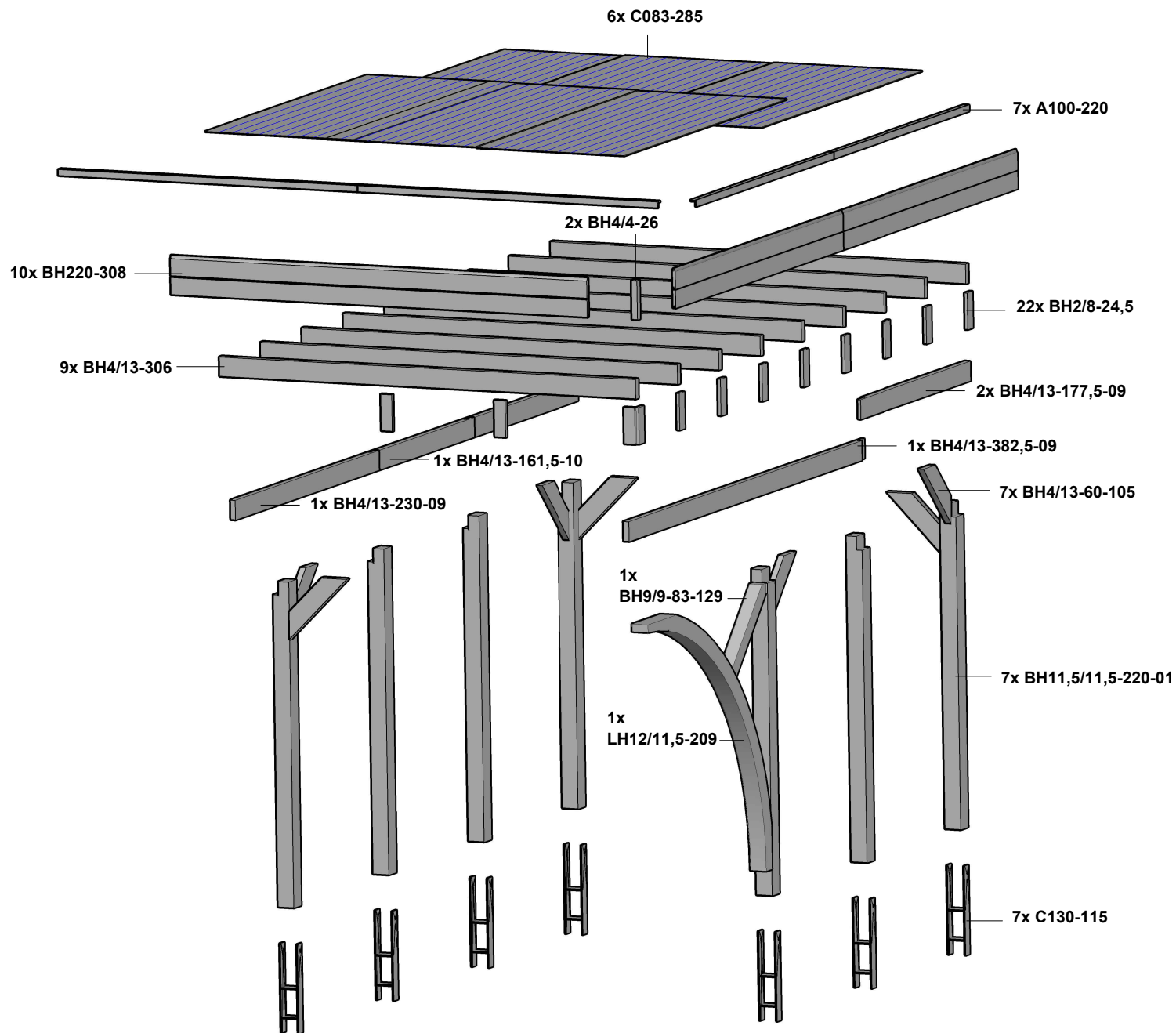





- Fundament gemäß Statik (nicht im Lieferumfang):
Beton C25/30, Betonstahl 500 (M), Betondeckung 5cm, je 3 Ø 12 kreuzweise unten unter der Stütze
- Die Carports sind zur Montage auf Pfostenankern vorgesehen. (Im Lieferumfang enthalten !)
- Bauseits verwendetes Befestigungsmaterial muss den statischen Anforderungen Ihres Carports entsprechen.
- Das Gefälle des Daches von mind. 2% wird vor Ort angepasst. Kürzen Sie die Pfosten dazu um je ca. 3cm pro Pfostenabstand.
- Die Dachplatten dürfen nicht eng an die Blendkonstruktion gelegt werden. Lassen Sie einen kleinen Abstand von ca. 1cm. Der sich daraus ergebene Zwischenraum ist zur Belüftung wichtig.
Sie müssen vor dem Befestigen unbedingt **8mm vorgebohrt** werden. Positionieren Sie die Schrauben (Ø 4mm) **mittig** im vorgebohrten Loch (Ø 8mm). Die Schrauben dürfen nur so leicht angezogen werden, dass sich kein „Einschraubtrichter“ bildet. Die Gummidichtung darf nur leicht auf der Platte aufliegen.
- Das Dach ist nicht zum Begehen ausgelegt. Das Betreten des Daches darf nur mit einer Laufbohle von mind. 50cm Breite (nicht im Lieferumfang enthalten) und nur im Bereich der Sparren erfolgen.

314x555cm

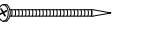

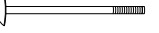
314317-99-50
314317-03-50



| | | |
|-----------------|---|-------|
| 1x A102 |  | |
| 18x B100 |  | |
| 1x C110-020 |  | 200mm |
| 1x C110-022 |  | 220mm |
| 1x C110-024 |  | 240mm |
| 3x A110-39 | | |
| 3x C110-M10 | | |
| 2x C105-212 |  | 212mm |
| 2x C105-132 |  | 132mm |
| 177 x C104-0045 |  | 45mm |
| 240 x C105-0040 |  | 40mm |
| 44 x C105-0050 |  | 50mm |
| 40 x C105-0080 |  | 80mm |
| 7 x C110-013 |  | 130mm |
| 14 x C110-014 |  | 140mm |
| 21 x C109 |  | |
| 21 x C110-M8 |  | |

Zusätzlich / en plus / additional:

3mm
9mm

1. Fundamente / Foundations / Fondations / Stichtingen

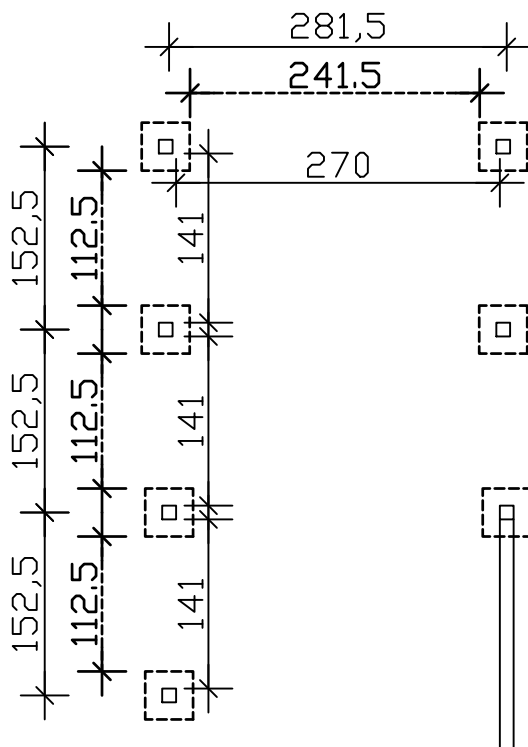

Beachten Sie bitte, dass bei dem Einbau einer Rückwand oder eines Abstellraumes eventuell weitere Fundamente erforderlich sind. Siehe Aufbauanleitung vom Zubehör.

Note that with the installation of a rear wall of a store room or possibly other foundations are required please. See installation instructions from the accessories.

Notez que l'installation d'un mur arrière d'une salle de magasin ou éventuellement d'autres fondations sont nécessaires si il vous plaît. Voir les instructions d'installation des accessoires.

Merk op dat bij de installatie van een achterwand van een opslagruimte of mogelijk andere fundering nodig geduld. Zie de installatie-instructies van de accessoires.

Dachüberstände:

vorne: 71cm

hinten: 15cm

seitlich: 10,5cm

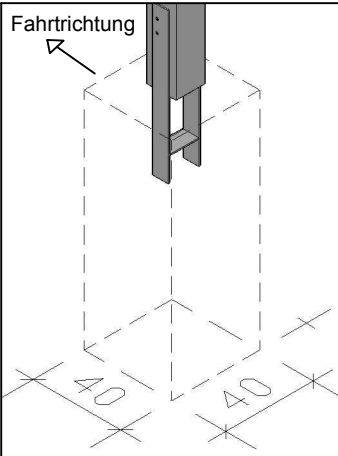
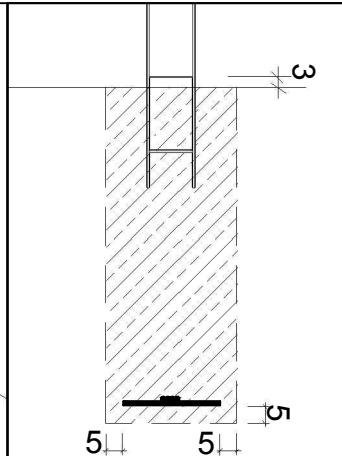
| | | |
|--|---|--|
|  |  | <p>Fundamente gemäß Statik (Nicht im Lieferumfang enthalten !)</p> <ul style="list-style-type: none"> - Beton C25/30 - Betonstahl 500(M), je 2x 4 Stk. M12 kreuzweise miteinander verbinden - Betondeckung umlaufend 5cm <p>Foundations as per structural (Not included!)</p> <ul style="list-style-type: none"> - concrete C25/30 - reinforcing steel 500 (M), each 2x 4Pcs M12 criss-cross - concrete cover 5cm <p>Fondations voir statique (Non inclus!)</p> <ul style="list-style-type: none"> - Beton C25/30 - L'acier d'armature 500 (M), chacun 2x 4 pcs M12 transversales. - Béton couvercle 5cm <p>Stichtingen volgens statica (Niet inbegrepen!)</p> <ul style="list-style-type: none"> - Beton C25/30 - Versterking van de stalen 500 (M) , elk 2x 4 stuks M12 dwars. - Betondekking 5cm |
|--|---|--|

Aufbauanleitung

Assembly instructions / Instructions de montage / Montagehandleiding



2. Pfosten / Posts / Poteaux / Paal - BH11,5/11,5

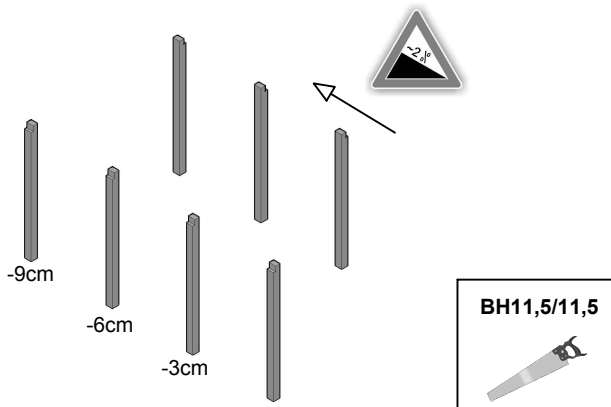

Anker zum Einbetonieren / Anchor / Ancrage / Paalankers - C130-115

| | | | |
|--|--|---|--|
| | | <p>C130-115</p> <p>je 2x C110-014, 140mm </p> <p>je 2x C109 </p> <p>je 2x C110-M8 </p> | |
|--|--|---|--|

3. Pfetten / Purlins / Pannes / Gordingen - BH4/13

| | | | |
|--|--|---|--|
| <p>Bei einseitiger Montage: Ggf. die Länge der Pfette an die gegenüberliegende anpassen.</p> | | <p>BH4/13</p> <p>je 1x C110-013, 130mm </p> <p>je 1x C109 </p> <p>je 1x C110-M8 </p> | |
|--|--|---|--|

4. Kopfbänder / Head bands / Bandeaux / Hoofdbanden - BH4/13-60-105

| | | | |
|--|--|---|--|
| | | <p>BH4/13-60-105</p> <p>je 4x C105-0080, 80mm </p> | |
|--|--|---|--|

Aufbauanleitung

Assembly instructions / Instructions de montage / Montagehandleiding



5. Einfahrtsbogen / Round arch / Courbes d'entrée / Ingangsboog

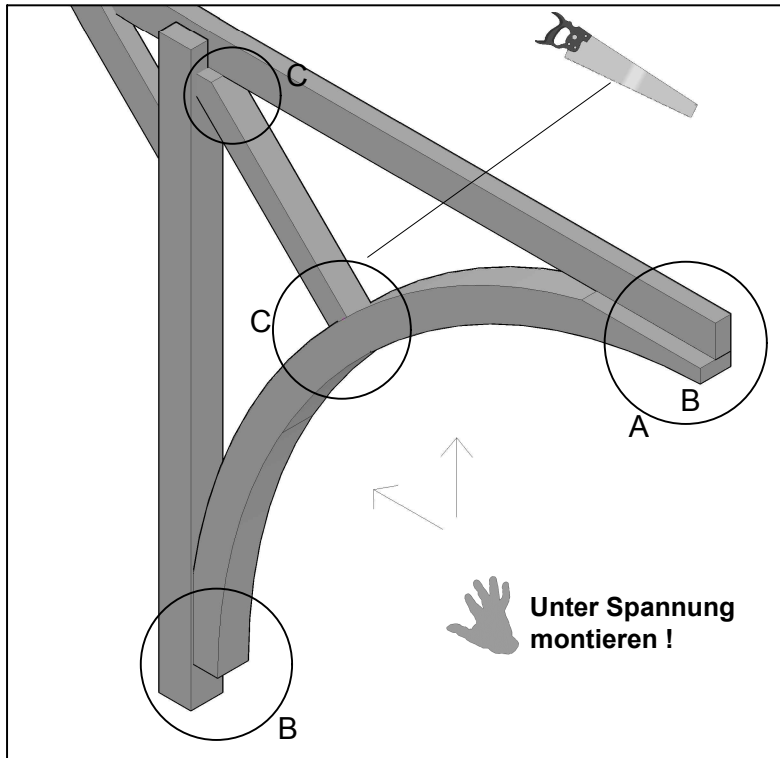

| | | |
|-----------------|--|---------|
| <p>A</p> | <p>1 x C110-020, 200mm </p> <p>1 x A110-39 </p> <p>1 x C110-M10 </p> | 9mm |
|-----------------|--|---------|

| | | |
|-----------------|--|----------|
| <p>B</p> | <p>1 x C110-022, 220mm </p> <p>1 x C110-020, 200mm </p> <p>2 x A110-39 </p> <p>2 x C110-M10 </p> | 10mm |
|-----------------|--|----------|

| | | | |
|-----------------|------------------------------------|--|------------------------------------|
| <p>C</p> | <p>2 x C105-132, 132mm </p> 8mm | | <p>2 x C105-212, 212mm </p> 8mm |
|-----------------|------------------------------------|--|------------------------------------|

Aufbauanleitung

Assembly instructions / Instructions de montage / Montagehandleiding



6. Sparren / Rafter / Chevron / Aanloper - BH4/13 / BH5/22

| | | | | |
|-------------|--------------------------|--------------------------|---|------------|
| | <p>bei Einzelcarport</p> | <p>bei Doppelcarport</p> | <p>B100</p> <p>je 8x C105-0040, 40mm</p> | <p>3mm</p> |
| <p>15cm</p> | <p>0cm</p> | | <p>BH4/13-60-105</p> <p>je 4x C105-0080, 80mm</p> | <p>4mm</p> |

7. Blende / Blend / Ouverture / Paneel

| | | | | |
|--|--------------------------|---|---|------------|
| | | <p>BH2/8-24,5 (4/13cm)</p> <p>je 2x C105-0050, 50mm</p> <p>BH2/8-37 (5x22cm)</p> <p>je 4x C105-0050, 50mm</p> | <p>3mm</p> | |
| <p>6cm bei Dachschalung / 4cm bei Dachplatten 6cm with roof boards / 4cm with roof records 6 cm au coffrage de toit / 4 cm à des plaques de toit</p> <p>4-6cm</p> | | <p>BH4/4</p> <p>je 4x C105-0080, 80mm</p> | <p>4mm</p> | |
| | <p>bei Einzelcarport</p> | <p>bei Doppelcarport</p> | <p>BH220</p> <p>C105-0040, 40mm</p> | <p>3mm</p> |

Hinten wird aufgrund des Wasserablaufes keine Blende montiert.
 No iris is behind due to the water outlet mounted.
 Aucune iris est derrière en raison de la sortie d'eau montée.
 Geen iris is achter te wijten aan het water uitlaat gemonteerd.

Aufbauanleitung

Assembly instructions / Instructions de montage / Montagehandleiding



8. Dacheindeckung / Roofing / Toiture / Dakbedekking

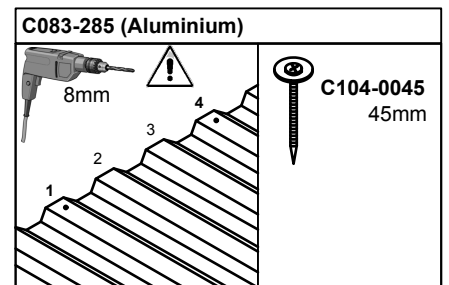
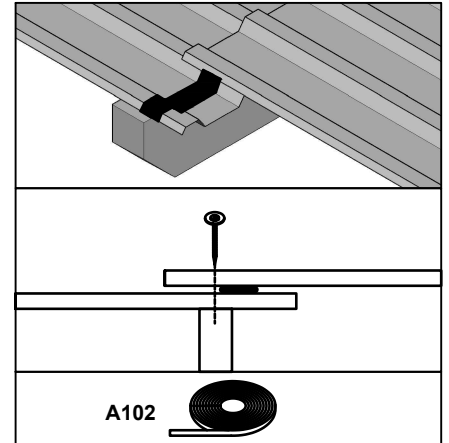
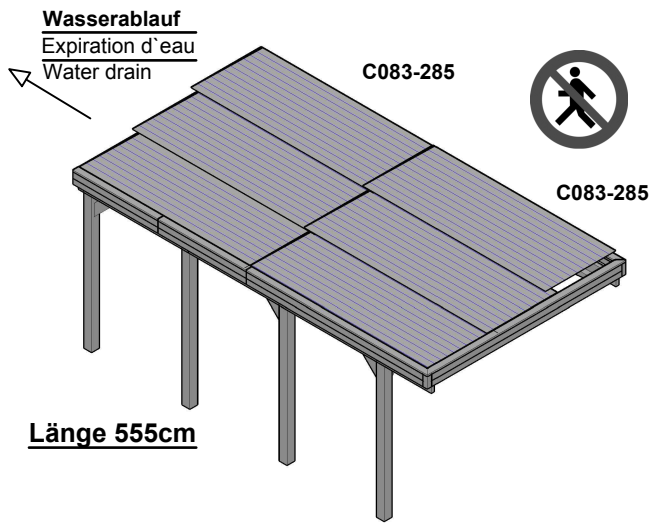

! **Lassen Sie die Dacheindeckung 4cm in die Regenrinne ragen !**
Let the roofing 4cm project into the gutter !
Que le projet de 4cm de toiture dans le caniveau !
Laat de dakbedekking 4cm opstaan in de goot !

