

**NX 60i / 80i/ 100i**

**GB ROBOTIC MOWER**  
Original Installation Guide

**FR ROBOT-TONDEUSE**  
Guide d'installation d'origine

**DE MÄHROBOTER**  
Original Installationsanleitung

**NL ROBOTMAAIER**  
Originele handleiding

**CZ ROBOSEKACKA**  
Originální instalační průvodce

**PL ROBOT KOSZĄCY**  
Originalna instrukcja

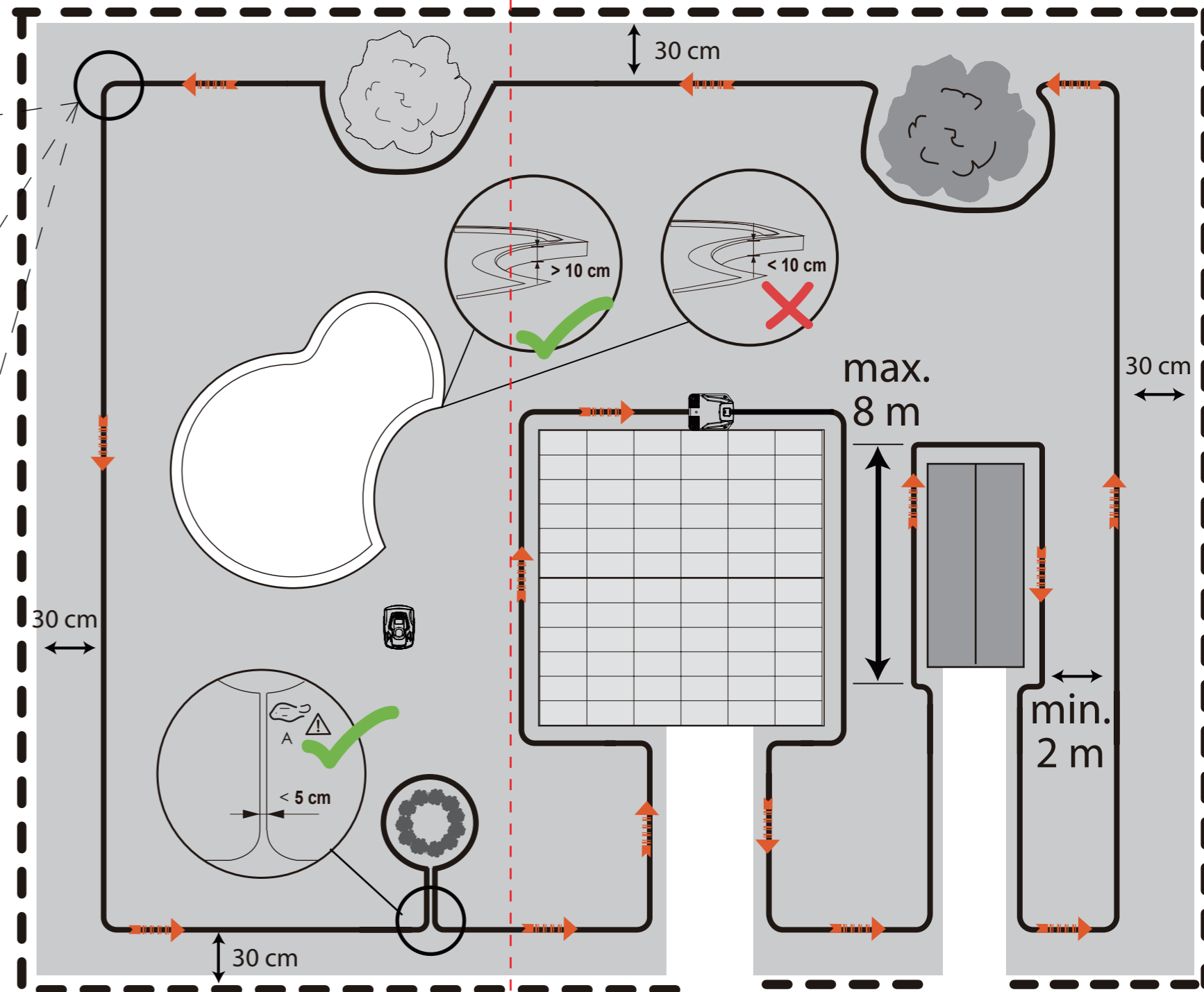
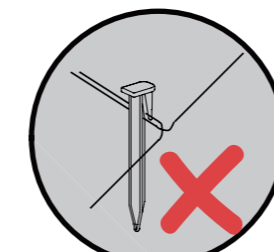
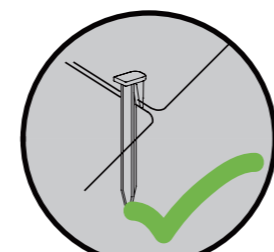
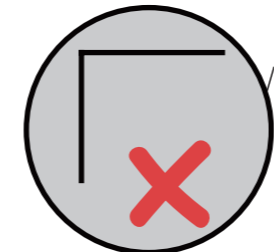
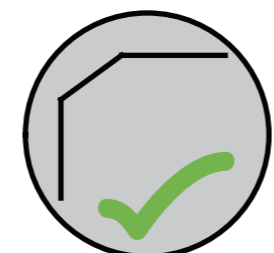

# CONTENT

- Description of the product .....1
- Installation ..... 2
- Operation .....10
- Technical data .....14
- Maintenance and storage .....15
- Troubleshooting .....17

## Description of product

1. STOP button
2. Ultrasonic sensor
3. Charging inlet
4. Rear wheel
5. Height adjustment dial
6. Control panel
7. Blade plate
8. Carry handle
9. Power switch button

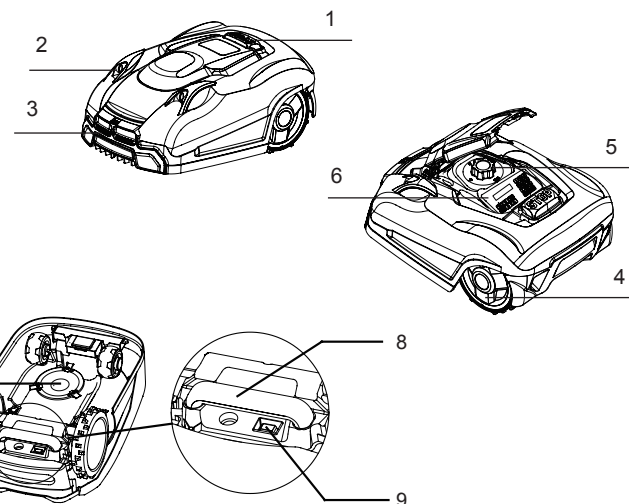

## Scope of delivery

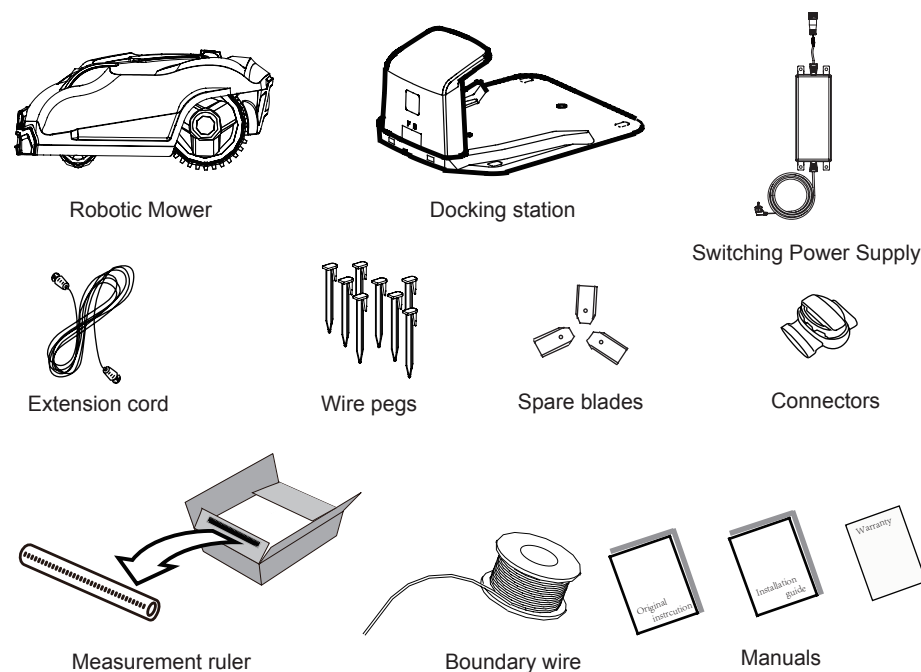

# Installation

## Installation Guide

This chapter explains how to install the Robotic Mower. Please read this completely before you start the installation.

### Introduction

We recommend creating a drawing of your lawn, including all obstacles and how these should be protected. This makes it easier to find a good position for the docking station and how to correctly place the boundary wire around your garden perimeter protecting bushes, flower beds etc. You will also need some tools, like a hammer and wire cutters, pliers or scissors.

### Pre Cut your lawn

Your lawn needs to be prepared correctly, prior to installing the robot lawnmower. Pre cut your lawn to a height of 60 mm.

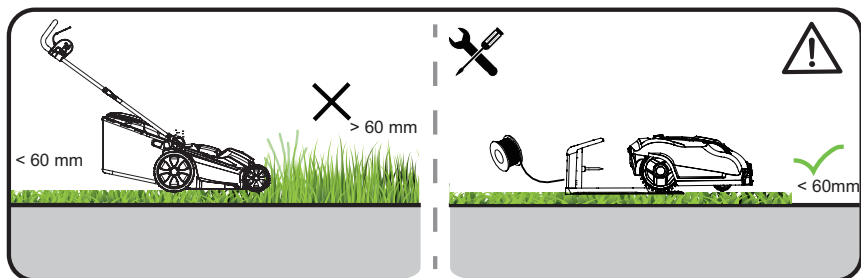

### Cutting limitations

The Robotic Mower is equipped with collision sensors. These detect all rigid and solid obstacles that are higher than 100 mm, such as walls, fences and garden furniture.

When the sensors report an obstacle, the Robotic Mower stops, backs up and then mows in a different direction. As a long-term solution, it is recommended to lay the boundary wire accordingly using the ruler to protect obstacles and the device. Lay the boundary wire so that the Robotic Mower is not more than 20 m away from the boundary wire at any point in the mowing area.

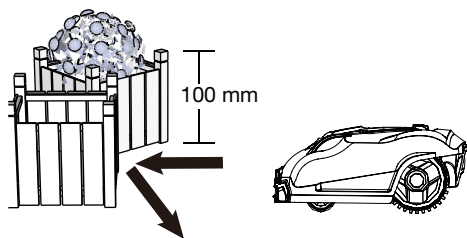

### Trees

The Robotic Mower treats trees as common obstacles, but if the roots of the tree are exposed and lower than 100mm, this area should be excluded using boundary wire in order to protect the tree root, cutting blades or rear wheels from damage.

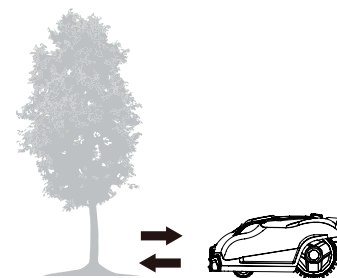

### Stones

We recommend clearing the lawn of small (less than 100 mm high) rocks and stones and any stones with a round or sloped edge. The Robotic Mower might try and climb such rocks instead of recognising them as a barrier. The Robotic Mower getting stuck on such a stone requires user intervention to restart mowing. Contact with stones can result in damage to the blades.

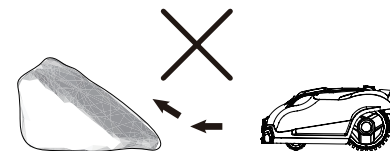

### Slopes

The Robotic Mower can navigate slopes up to a maximum of 40% incline or decline. The boundary wire should never be perpendicular to an incline of more than 10%. Also, leave strip of at least 2 m between a slope of 10% or steeper and the boundary wire. Otherwise, the higher speed going down the slope may cause the Robotic Mower to go over the boundary wire, especially on wet and slippery ground.

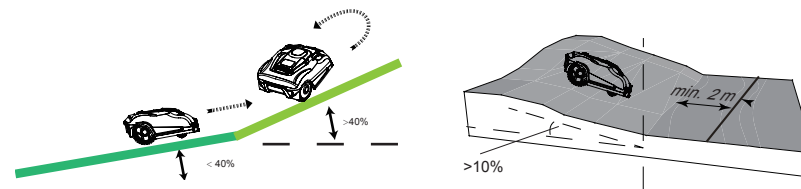

### Paths, Driveways and Roads

If an elevated driveway crosses your lawn, better keep it outside the boundary wire. Please allow a safety distance of 30 cm between driveway and boundary wire.



If the driveway and lawn are at the same level, feel free to use the boundary wire to create a corridor. This allows your Robotic Mower to cross the driveway and reach the opposite lawn.

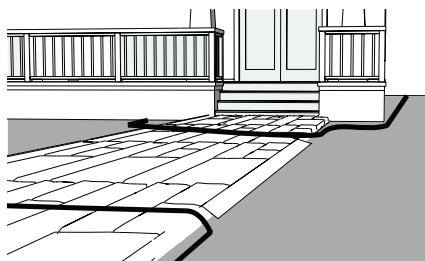

**Uneven lawn surfaces**

Uneven lawn areas may cause the blades to touch the ground. We recommend leveling the lawn before using your Robotic Mower or excluding uneven areas with the boundary wire.

**Placing the docking station**

Locate the best position for your docking station. Be aware that it needs a permanent connection to the mains, so take into account the location of the nearest power outlet.

To ensure the Robotic Mower can return to the docking station smoothly, leave 1.5 m of straight wire to the front of the docking station and 30 cm to the side facing the cutting area. Use a shaded location for the docking station, as a lower temperature while charging is beneficial to the battery. Important: Place the docking station on an even, flat surface away from ponds, pools or stairs. We recommend suitable protection from the elements, for example a robot port or garage.

Do not place the docking station too close to a slope, such as at the top of a hill or the bottom of a furrow. Avoid left and right inclination in excess of 5 degrees.

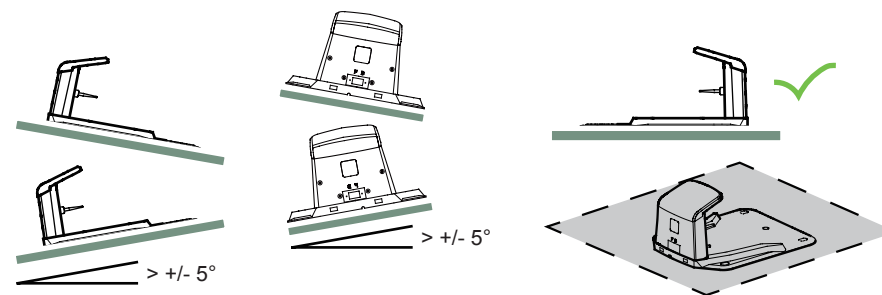
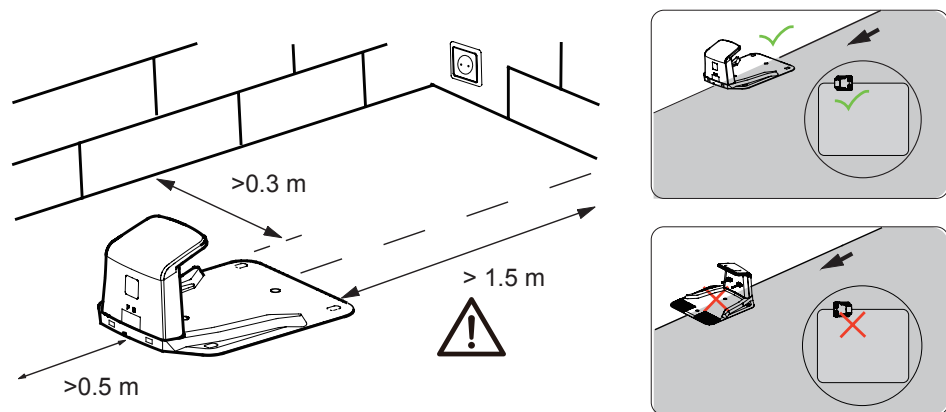

If your lawn has a soft or uneven surface, we recommend fortifying the area around the docking station with a grass protection mesh. Otherwise, the repeated stress of the rear wheels can damage the turf.

Once the position of the docking station is confirmed and mains electrical connection is laid out, please do not connect to main power yet. Finish all boundary layout work before connecting the docking station to the power supply.

**Pegging your boundary wire**

We strongly recommend mowing the lawn to 60 mm or less before laying out the boundary wire. Burying the boundary wire is entirely optional. Still, the closer to the ground you lay out the boundary wire, the lower the chance of tripping over it or damaging it when mowing the lawn. Use the included ruler to ensure the required 30 cm distance between wire and obstacles.

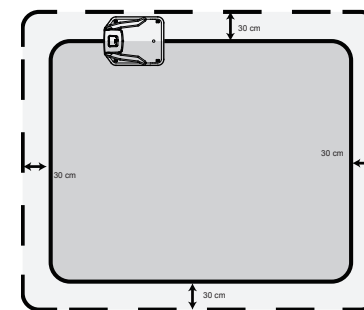

The recommended distance between two pegs is about 80 cm in straight lines, and less in tight curves. Note that the pegs' hook and wire slit always faces the outside of the boundary. Within a short time the cable will be covered with grass. Since the voltage is only 32 V, there is no risk of electric shock. Make sure that the hook of the peg and the opening for the cable always face the demarcated.

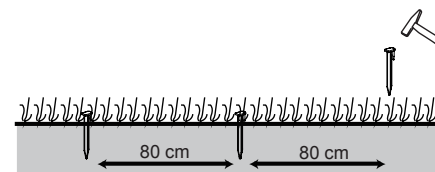

When first planting the pegs, do not drive them fully into the ground. Use a light hammer to drive them in a little bit. Also locate the fixing pegs and lay each one on the lawn at approximately the

correct distance from lawn edges (30 cm) and obstacles.

## Flowerbeds

Use the boundary wire to exclude any flowerbeds from the cutting area. There are two options for the two lengths of boundary wire running between the flowerbed and the outer boundary:

1) Keep the distance between the parallel wires above 5 cm. This way, the Robotic Mower will recognise the boundary wire as an ordinary obstacle. When cutting, it will "bounce" off it as usual. When following the boundary wire back to the docking station, it will take the detour around the flower bed.

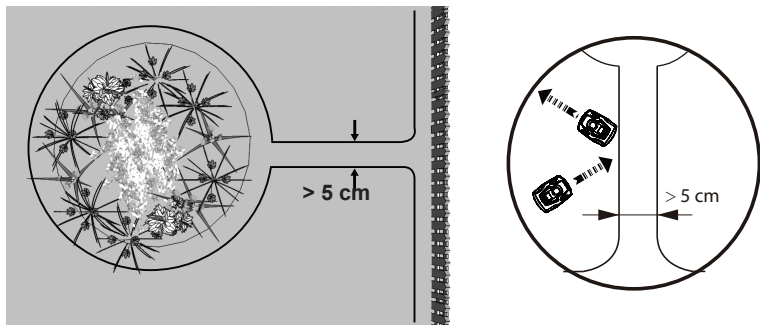

2) Alternatively, keep the distance between the two parallel wires below 5 cm. Do not cross the wires - **see below**. This way, the Robotic Mower will not recognise the wires and travel across them unhindered. This option requires placing an obstacle on the boundary wire around the flowerbed. Place the obstacle, e. g. a large rock or pole, near **position A** indicated on the below illustration. The obstacle must be surrounded by a flat area of about 1 m x 1 m, without any slopes. This obstacle will allow the machine to exit the circle.

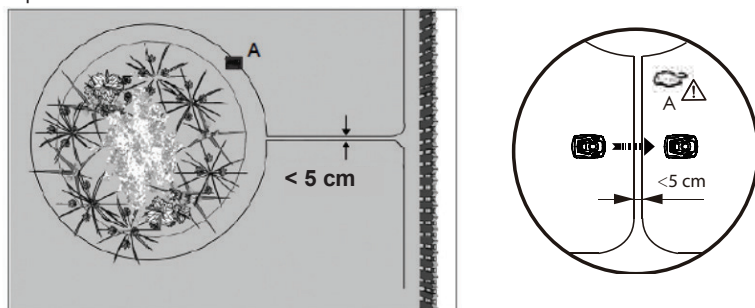

## Ponds and Pools

While the Robotic Mower is protected against rain and spray water, being submerged is likely to cause severe damage to the electronic parts.

Therefore, it is imperative to exclude any pools from the cutting area. For added safety, we recommend placing a fence around the pool.

## Inventory and garage

If you have created a boundary corridor inside your working area, the corridor should be at least 2 m wide and a max length of 8 m.

If a corridor is too narrow or too long, the Robotic Mower might not be able to navigate it from one end to the other.

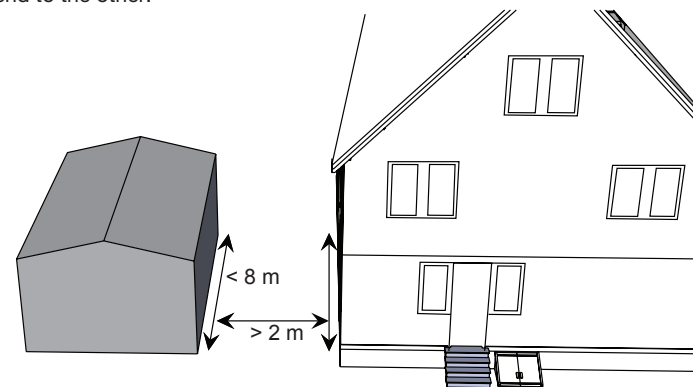

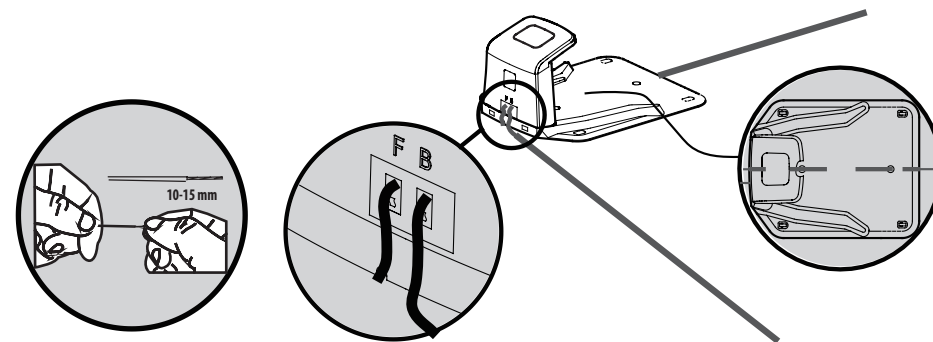

## Connect the docking station to the boundary wire

Run the boundary wire underneath the front of the docking station and connect the end of the wire to the left (black) connector marked 'F' (front). After you have placed the wire around the garden then place the other end into right (red) connector marked "B" (back).

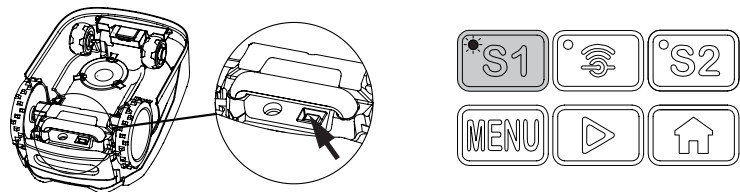

Insert the mains plug into a properly installed socket. Once the blue LED confirms all is OK, test the Robotic Mower's function. Check the LED regularly to ensure fixing the boundary wire has not affected the connection and signal shows S1 on the charging station. Then place the Robotic Mower in the working area, a few metres beside the docking station. Set the main power switch to "ON". and then check the S1 signal on the panel is light on, press  4 times to unlock the panel.



Press the buttons  and then close the lid, a few seconds later, the Robotic Mower should automatically return to the docking station by locating and following the boundary wire in anti-clockwise direction. If Robotic Mower fails to dock correctly, move the docking station to a more suitable position.

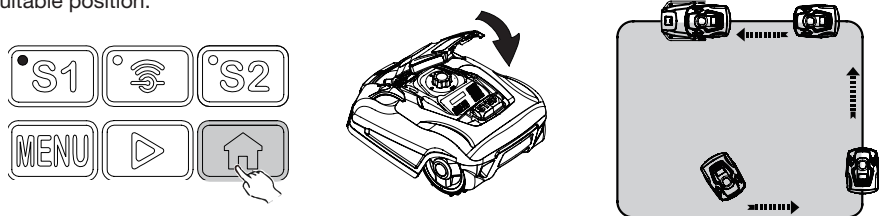

Once the device has docked, "Charging" will show on the display, and the S1&S2 indicators on the docking station will flash alternately. This indicates that the battery is charging correctly.

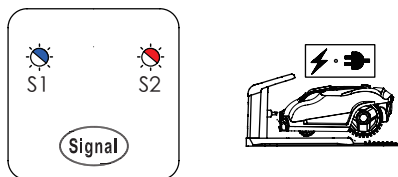

After initial installation, the Robotic Mower will remain in the docking station until the battery is fully charged.

Successful docking and charging indicates that you have found a suitable position for the docking station. You should now drive fixing pegs into ground fully. Take care not to damage or kink the surplus wire stored under the docking station.

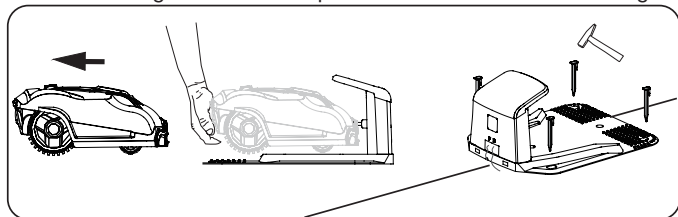

### Signal selection

**Note:** the default signal is S1, no need to change the signal when there isn't a influence signal form the neighbors.

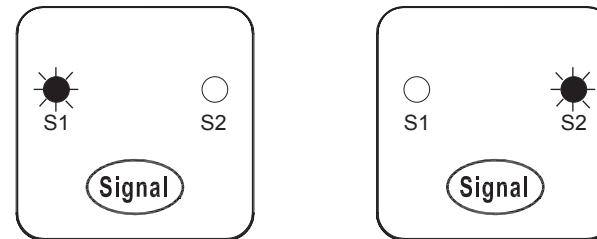

If your neighbour is using the same mower, you will need to keep a distance of 0.5m between you and your neighbour's boundary wires to prevent the two devices interfering with each other. Ensure to position your docking station at least 10m away from your neighbour's boundary wires and that both products are using different signals. Please refer to section "Signal setting" in order to select signal S1 or S2 for your installation.

1. Press the "signal" button on the charging station, the indicator will be switched to S2.
2. Press the "S2" button on the control panel. the indicator will be switched to S2

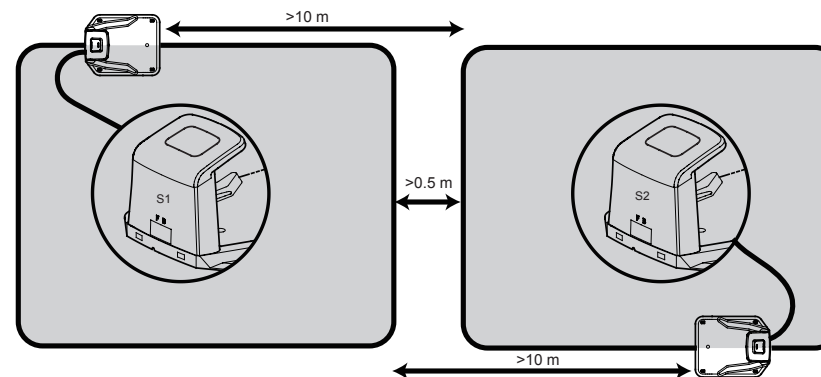

# Operation

## Control panel

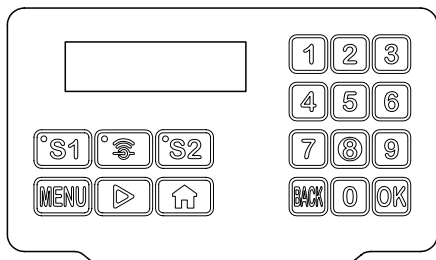

### Initial interface

when power on your robotic mower, after entering the default PIN 0000, you will see the initial interface on the display.

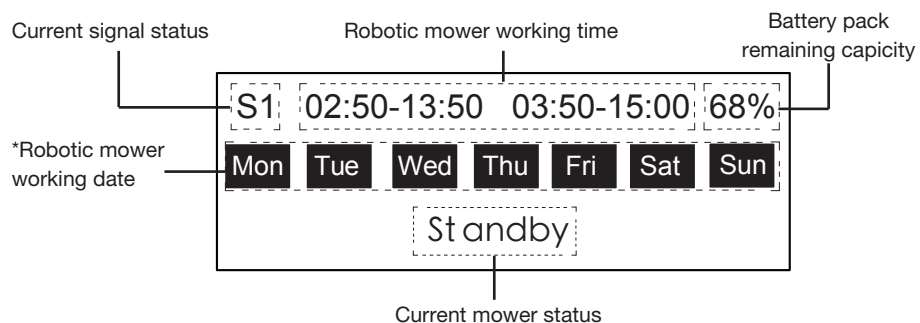
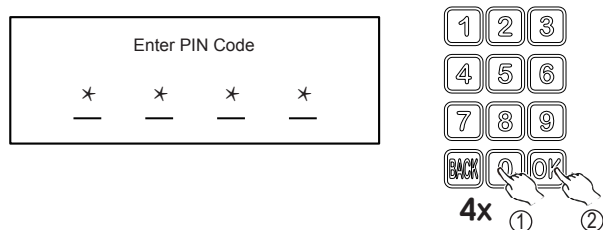

\*NOTE: Inverted color means date was selected.

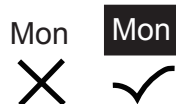

### Before starting your robotic mower

Please follow below steps to adjust the time setting before starting your robotic mower.

1. Press the **MENU** button to enter the menu setting.

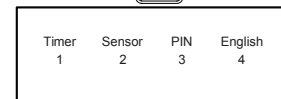

2. Press the **1** button to enter time setting

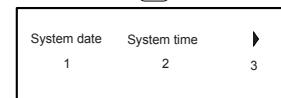

3. Press the **1** button to set the system date

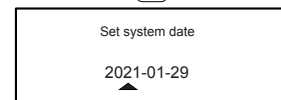

4. Press the **2** button to set the system time

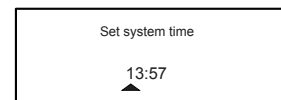

5. Press the **3** button to enter next page

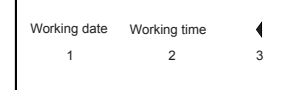

6. Press the **1** button to set the working date

- Press the relative numbers to select the working date your required.

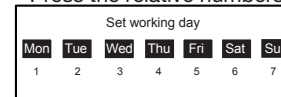

7. Press the **2** button to set the working time

- Press the relative numbers to select the working time your required.

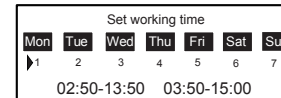

**NOTE: If the working day is activated, then the blinking cursor will move to specified time setting.**

### Sensor setting

1. Press the **MENU** button to enter the menu setting.

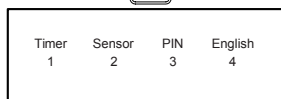

2. Press the **2** button to enter the sensor setting.

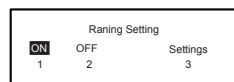
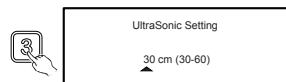
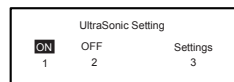
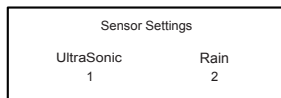

#### - UltraSonic sensor

This machine equipped 2 ultrasonic sensors which may detect the obstacle on the lawn. When the sensor is activated, the robot will stop and then turn around when detect an obstacle.

Press **2** to switch off the sensor.

Press **3** to elect the detect distance you require.

#### - Rain sensor

**NOTE:** Mowing in the rain is not recommended.

This machine has a rain sensor which may stop the robot from mowing in the rain. When the rain sensor is triggered, the robot will go back to the charging station first, where it will be fully charged. Once charged the mower will remain in the charging station until the rain has stopped before starting to mow again.

Note: Be careful not to short circuit the sensors on the machine with any metal objects. This will cause the mower to work abnormally.

Press **2** to switch off the sensor.

Press **3** to set the extra time.

### PIN code

1. Press the **MENU** button to enter the menu setting.

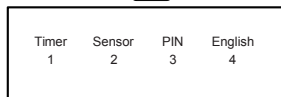

2. Press the **3** button to enter the PIN setting.

- This option sets the passcode of the mower to prevent theft or unauthorised change of the menu settings. The existing (old) passcode is required to change to a new passcode. If you have forgotten the passcode, contact your local dealer or after sales service. The default passcode of the mower is "0000".

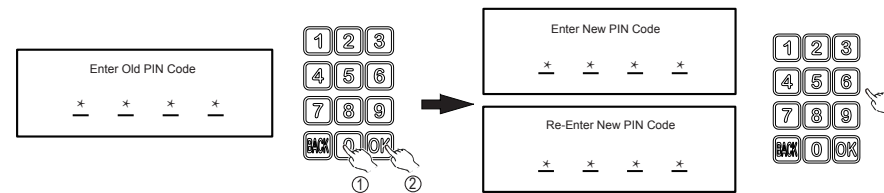

- After re- enter the new PIN, press **OK** button OK complete this setting.

### Language

1. Press the **MENU** button to enter the menu setting.

2. Select related number to set the language you require.



### WiFi settings

Press the **WiFi** button to enter the menu setting.

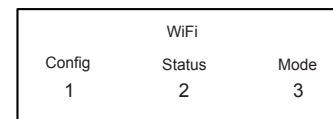

There are 3 further options in "WiFi".

#### Config

Select this option when you need to connect you mower to APP, see **APP manual**

#### Status

Show currently WiFi status

#### Mode

Client Mode-Default mode

Direct Mode-select this mode when you choose direct mode connection you **on your phone**.

### Signal setting

- Set you require signal by pressing S1 or S2 button.





## Cutting height adjustment

The cutting height can be adjusted by rotating the height adjustment dial located on the top of the machine. Cutting height range from 20 mm - 60 mm.

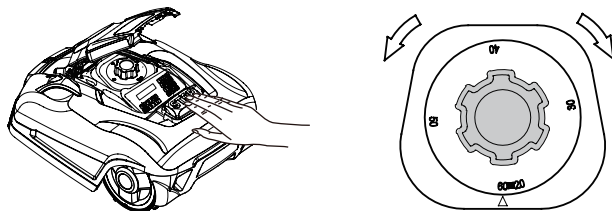

### NOTE!

We recommend using an ordinary lawn mower or trimmer to cut the lawn below 60 mm before using the Robotic Mower. This will ensure you get the optimum performance.





## Start mowing

After finishing the time settings, now you can start your Robotic Mower

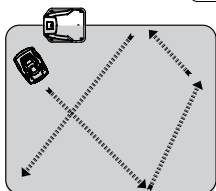
1. Press the  button for 4 times to unlock the panel.
2. Press the button  and then close the lid, the Robotic Mower will start to work.



## Return to the docking station

1. Press the  button for 4 times to unlock the panel.
2. Press the button  and then close the lid, the Robotic Mower will back to the docking station.

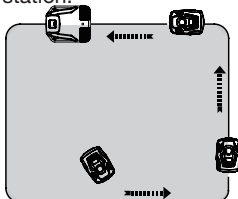



## Emergency Stop

Press STOP button to halt the mower at any time.



## Technical Data

Model	NX 60i	NX 80i	NX 100i
Max cutting area	600 m <sup>2</sup>	800 m <sup>2</sup>	1000 m <sup>2</sup>
Battery pack	28 V/ 2000 mAh	28 V/ 2850 mAh	28 V/ 2850 mAh
Switch power supply	Input: 100-240 V~, 50/60 Hz, 56 W Output: 32V  , CC1.5 A	Input: 100-240 V~, 50/60 Hz, 56 W Output: 32V  , CC1.5 A	Input: 100-240 V~, 50/60 Hz, 56 W Output: 32V  , CC1.5 A
Power supply model*	FY3201500S1/ FY3201500S2/ FY3201500S3	FY3201500S1/ FY3201500S2/ FY3201500S3	FY3201500S1/ FY3201500S2/ FY3201500S3
Mowing time on one charge	60 min	80 min	80 min
Rated voltage	28 V	28 V	28 V
Rated power	50 W	50 W	50 W
No load speed	3500 min <sup>-1</sup>	3500 min <sup>-1</sup>	3500 min <sup>-1</sup>
Cutting width	18 cm	18 cm	18 cm
Cutting height	Approx 20-60 mm	Approx 20-60 mm	Approx 20-60 mm
Charging time	60 min	90 min	90 min
Blade model	846210	846210	846210
Weight	8.5 kg	8.5 kg	8.5 kg
Frequency Band	0-148.5 kHz	0-148.5 kHz	0-148.5 kHz
Magnetic Field Strength	70 dBμA/m	70 dBμA/m	70 dBμA/m
Wifi Frequency Band	2400~2483.5MHz	2400~2483.5MHz	2400~2483.5MHz
Wifi Magnetic Field strength	20dBm	20dBm	20dBm
Max sound pressure level	L <sub>PA</sub> =53 dB, K=3 dB	L <sub>PA</sub> =53 dB, K=3 dB	L <sub>PA</sub> =53 dB, K=3 dB
Max sound power level	L <sub>WA</sub> =64 dB, K=3 dB	L <sub>WA</sub> =64 dB, K=3 dB	L <sub>WA</sub> =64 dB, K=3 dB
<b>Degree of protection:</b>			
Robotic Mower	IP24	IP24	IP24
Switching power supply	IP67, Plug IP44	IP67, Plug IP44	IP67, Plug IP44
<b>Spare parts</b>			
Spare Blades	6 Pcs	6 Pcs	6 Pcs
Boundary pegs	150 Pcs	200 Pcs	220 Pcs
Boundary wire	120 m	150 m	200 m
Connectors	3 Pcs	3 Pcs	3 Pcs

\* WARNING: For the purposes of recharging the battery, only use the detachable supply unit provided with this appliance.

## Maintenance and storage

Maintenance work that has not been described in these instructions must be carried out by a servicing agency authorised by the manufacturer. Only use original parts.

### Maintenance

Check and clean your Robotic Mower regularly and replace worn parts if necessary. Preferably use a dry brush, a damp cloth or a sharpened wooden piece.

Never use flushing water.

Following these maintenance instructions can extend your Robotic Mower's service life.

### Battery Life

The Robotic Mower has a maintenance free Li-ion battery, with an estimated life of more than 2 years (depending on treatment and usage).

### Winter Storage

During winter, keep your mower, docking station and power supply in a dry place.

We recommend a shed, garage or preferably store it indoors.

Prepare your device for winter storage as follows:

1. Fully recharge the battery.
2. Set the mains power switch to "OFF".
3. Thoroughly clean your Robotic Mower.
4. Unplug the power supply from the mains outlet.
5. Disconnect the power supply from the docking station.
6. Disconnect the boundary wire from the docking station. Lift up the docking station and clean. The boundary wire can remain outside. However, it is imperative to protect the wire against corrosion. We recommend a water-free grease or suitable sealing tape.

If available, repack the product in the original packaging.

Alternatively, our service centre offers a winter service for your device. This will include a check-up of all parts and - if available - a software upgrade.

### Preparing for spring

After winter storage, please clean the charging contacts on both the Robotic Mower and the docking station.

Use a fine abrasion paper or a brass brush; this will help to achieve the best charging efficiency and avoid any charging interference.

### Cleaning the mower body

As your Robotic Mower is battery powered you need take care when cleaning. Remove rough dirt with a soft brush. Use a manual water spray with mild household detergent for intensive cleaning. Wipe off any residue after cleaning with a moist rag.

### Disposal

To help the environment, please dispose of the product properly when it has reached the end of its useful life and not in the household waste. Information on collection points and their opening hours can be obtained from your local authority.

Li-Ion environmental damage through incorrect disposal of the batteries / rechargeable batteries. Remove the battery pack from the product before disposal. Batteries /rechargeable batteries may not be disposed of with the usual domestic waste. They may contain toxic heavy metals and are subject to hazardous waste treatment rules and regulations. Please dispose of batteries according to the relevant local requirements.

## Replacing the battery

While the actual battery life will depend on usage and environmental factors, the typical service life is several years. Spare batteries are available from customer support. To replace the battery, please follow the instructions below.

1. Ensure the main power switch is turned OFF. Clean the underside as instructed.
2. Set the Autonomous Mower to the lowest cutting height.
3. Turn the mower upside-down. Remove the 5 screws fixing the battery compartment's lid. Note one screw is partially covered by the blade protector and is only accessible through a service hole.
4. Pull out the battery and disconnect it from the Autonomous Mower.
5. Carefully clean the lid and the edge of the battery compartment. Debris may allow excessive water to enter the battery compartment, causing major damage to the appliance.
6. Connect and insert the replacement battery, close the compartment and fix the lid with 5 screws. Do not turn on the Autonomous Mower before placing it back on its wheels. Beware of sharp blades!

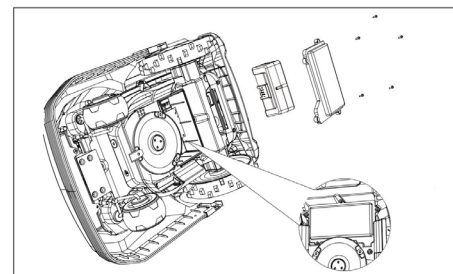

## Cleaning the underside

Ensure the main power switch is in OFF position. Wearing protective gloves, turn the Robotic Mower onto its side to expose its underside. Clean the blade disc and frame using a soft brush or damp cloth. Rotate the blade disc to make sure that it can move freely, check that the blades can turn on their pivots and that there is no grass is obstructing them.

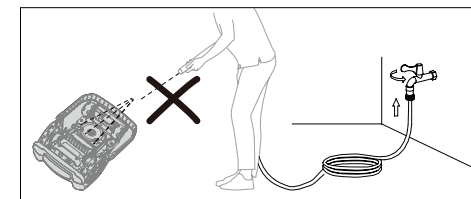
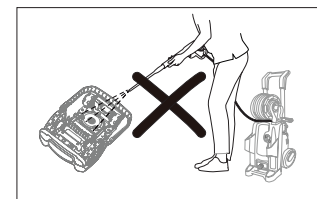

## Clean the contact pins and the charging strips

Using wire wool, metal cleaner or very fine grade emery paper, clean the contact pins and the charging strips on your mower and docking station. Remove any debris, leaves, or grass clippings around the contact pins and charging strips to ensure efficient charging.

## Reversing or replacing the blades

**WARNING!** Ensure the Robotic Mower is completely shut off before cleaning, adjusting or replacing the blades. Always wear protective gloves.

**WARNING!** To ensure maximum cutting efficiency and safety, always use recommended replacement blades and blade mounting parts when replacing.

Your Robotic Mower has three blades, fixed to the blades disk. Unless damaged by hard obstacles, these blades can last for up to five months of everyday use. Weekly inspection of the blades and the fixing screws is advised. Note that the blades are double-edged. When the first side becomes blunt, loosen the fixing screw and the blade upside down and re-fix. Check that the blade can move freely.

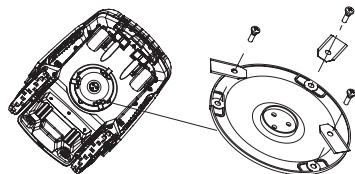

A set of spare blades is included with the Robotic Mower. More blades can be purchased via customer support.

To ensure you get the best performance from your machine, always replace all three blades at the same time. Only use spare parts recommended by manufacturer.

**NOTE: if blades have been removed/ changed, please ensure that the screw is firmly secured in place and that the blade is free to move**

### Spare parts list

In case you need spare parts or any support with your device, please call our after sales centre.



## Troubleshooting

### Robotic Mower cannot dock with docking station

- Check that the boundary wire in front and underneath the charger is in a straight line.
- Check that the docking station's position is suitable as explained in this manual.

### Robotic Mower runs in circles while mowing or while following boundary wire back to docking station

- Verify that no power cable runs parallel and in close proximity the boundary wire. If necessary, reposition the boundary wire.
- Check if a front wheel is stuck.
- If a neighbor has a similar Robotic Mower, the signals may interfere. Try setting your docking station and Robotic Mower are set to the alternative boundary signal S1 to S2.
- Driving motor may be damaged, please contact customer support.

### The Robotic Mower is noisy

- Inspect the blade fixing screws; tighten if necessary.
- Inspect the blades for damage; replace if necessary.
- Grass may be too high. Try increasing the cutting height, or mow the lawn with an ordinary lawnmower first.
- Cutting motor failure, please call after sales service.

### Mower remains at or returns to docking station when pressing START button

- Check if the mower has already completed the programmed working time for that day.
- Battery is low, the Robotic Mower needs to be charged.

### LED signal indicator on docking station

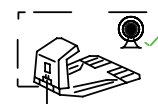
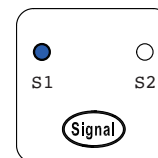

S1/S2 indicator lights on.  
Boundary wire signal in good condition.

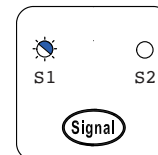

S1/S2 indicator flashes.  
Boundary wire broken, no signal.

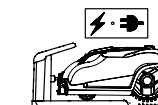
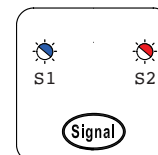

S1/S2 indicator flashing alternately.  
Mower is charging in the docking station.

## Charging trouble shooting

Problem	Possible cause	Corrective action
No light on charge base	Incorrect wire connection	Check wire connections "F and B"
	AC Power has not been switched ON	Switch on AC power
S1 or S2 indicator flashes separately	Boundary wire broken, no signal	Repair broken cable with provided connectors
Robot not charging	Machine not correctly docked in charge base	Check machine is fully docked in charge base
		Check charge base is on flat surface
	Charger pins corroded	Clean the charger pins

## Mowing trouble shooting

Problem	Possible cause	Corrective action
No Power to machine	ON/OFF key has not been activated	Switch ON the machine and try again
	Robotic Mower has low charge	Place machine in the docking station
Machine fails to START	Time setting not activated	Select time schedule and then try again
	Grass build up under deck	Clean under deck with brush
	Battery power low	Place machine in docking station
	Grass too long	Mow the lawn to 60mm
	Cutting height is too low	Mow the lawn to 60mm and raise cutting height
	Battery temperature too cold /hot	Working condition is between 5 and 45 °C
	Boundary wire broken	Repair broken boundary wire
Mower outside the boundary wire	Boundary wire is on a slope	Modify boundary wire and leave bigger distance on slope
Parts of the lawn are uncut	Mower needs more cutting time	Increase scheduled cutting time
	Grass too long	Mow the lawn to 60 mm
Mower gets stuck in Lawn area	Obstacles on lawn	Remove obstacles from the lawn
	Boundary wire not correct laid	Modify boundary wire to zone out obstacles
	Wire in front of docking station incorrect installed	1.5 m of straight cable to front of docking station needed
Excessive vibration/noisy	Blade loose	Tighten screw bolt
	Blades damaged jammed	Replace damaged blades
	Grass maybe to high	Increase cutting height, reduce later step by step or mow the lawn with ordinary lawnmower first
	Cutting motor failure	Please call the after sales service

Problem	Possible cause	Corrective action
Mower runs in circles	Power cable runs parallel/close to wire	Reposition of boundary wire
	Front wheel is stuck	Clean front wheel area
	Signal interfere with robot in neighborhood	Change to alternative boundary signal (S1/S2)
	Driving motor failure	Please call after sales service
	Connection issue or broken/cut boundary wire	Repair/check connections on charge base and boundary wire being broken/cut

# INHALT

Produktbeschreibung .....	1
Vorbereitung .....	2
Betrieb .....	10
Technische Daten.....	15
Wartung und Lagerung .....	16
Fehlerbehebung .....	19

## Produktbeschreibung

1. STOP-Taste
2. Ultraschallsensor
3. Ladeanschluss
4. Hinterrad
5. Drehknopf zur Höheneinstellung
6. Bedienfeld
7. Messerplatte
8. Tragegriff
9. Betriebsschalter

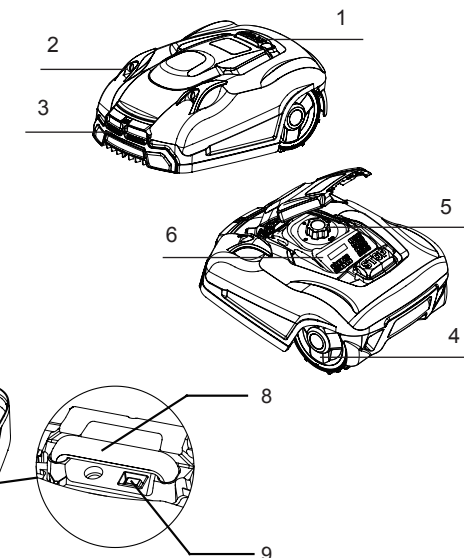

## Lieferumfang

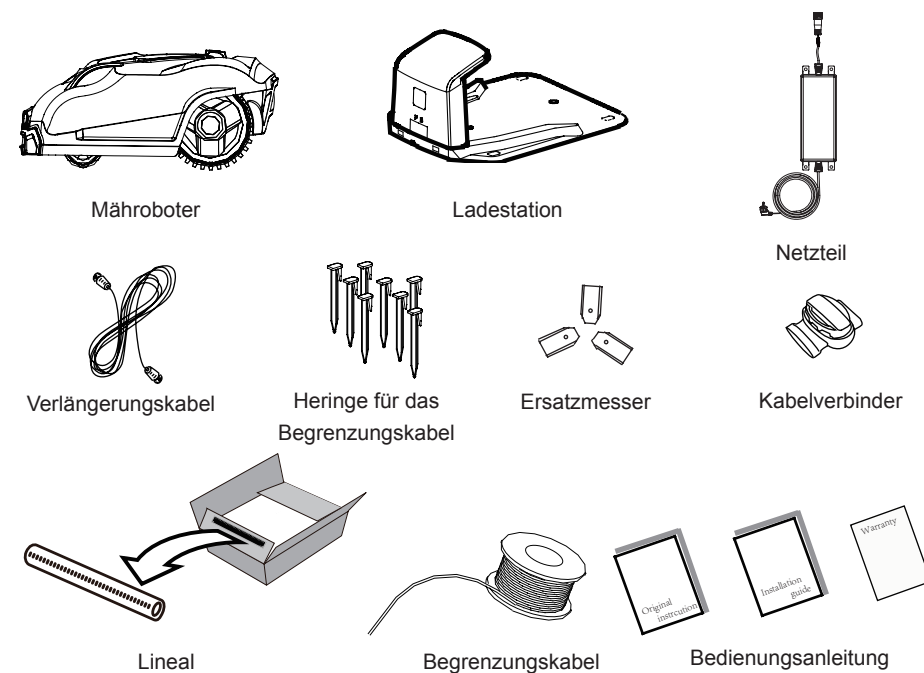

# Vorbereitung

## Installationsanleitung

In diesem Kapitel wird beschrieben, wie der Mähroboter für den Betrieb vorbereitet wird. Bevor Sie anfangen das Gerät für den Betrieb vorzubereiten, sollten Sie unbedingt dieses Kapitel lesen.

### Einleitung

Wir empfehlen, eine Skizze Ihres Gartens zu erstellen, einschließlich aller Hindernisse und wie diese geschützt werden sollen. Auf diese Weise können Sie eine gute Position für die Ladestation ermitteln und festlegen, wie Sie das Begrenzungskabel verlegen. Außerdem benötigen Sie Werkzeuge wie einen Hammer, Drahtschneider, Zange oder Schere.

### Schneiden Sie Ihren Rasen vor

Ihr Rasen muss vor der Installation des Roboter-Rasenmähers richtig vorbereitet sein. Schneiden Sie Ihren Rasen auf eine Höhe von 60 mm vor.

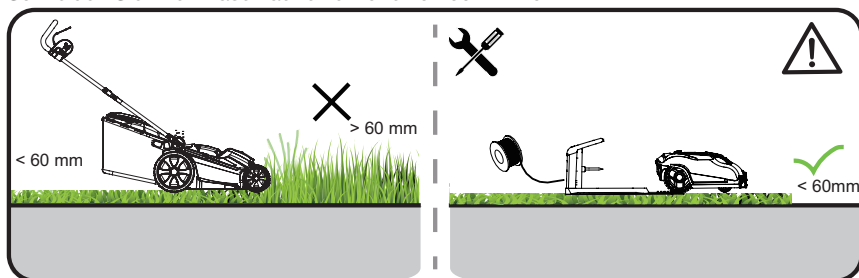

### Eingrenzung des Mähbereichs

Der Mähroboter ist mit Kollisionssensoren ausgestattet. Diese erkennen alle starren und massiven Hindernisse, die höher als 100 mm sind, wie zum Beispiel Wände, Zäune und Gartenmöbel. Sobald die Sensoren ein Hindernis melden, hält der Mähroboter an und mäht anschließend in einer anderen Richtung weiter. Als Lösung auf lange Sicht empfiehlt es sich, das Begrenzungskabel entsprechend mit Hilfe eines Lineals so zu verlegen, dass Hindernisse und das Gerät geschont bleiben. Das Begrenzungskabel sollten Sie so verlegen, dass der Mähroboter an keiner Stelle im Mähbereich weiter als 20 m vom Begrenzungskabel entfernt ist.

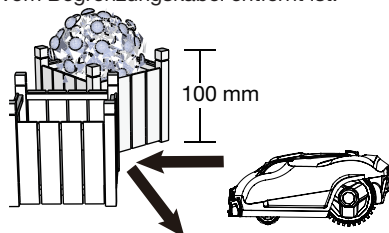

### Bäume

Der Mähroboter behandelt Bäume wie alle anderen Hindernisse. Wenn die Wurzeln des Baums jedoch freiliegen und niedriger als 10 cm sind, muss dieser Bereich mit dem Begrenzungskabel abgesteckt werden, um die Wurzeln, die Messer und Hinterräder vor Schäden zu schützen.

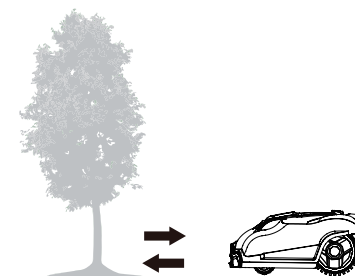

### Steine

Wir empfehlen, kleine (niedriger als 100 mm) Steine und Felsbrocken sowie alle Steine mit einer abgerundeten oder schrägen Kante vom Rasen zu entfernen oder mit dem Begrenzungskabel auszugrenzen. Auf Grund der Form werden diese unter Umständen nicht direkt als Hindernis erkannt. Um zu verhindern, dass sich der Mähroboter an diesen Stellen festfahren kann oder die Messer beschädigt werden, sollten diese Hindernisse vor dem Betrieb entfernt werden.

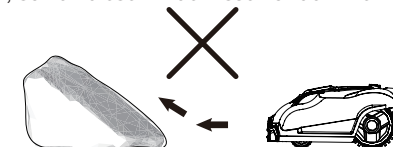

### Steigung

Das Begrenzungskabel sollte auf keinen Fall im rechten Winkel zu einem Gefälle von mehr als 10% verlegt sein. Außerdem sollten Sie einen Streifen von mindestens 2 m zwischen Böschungen von 10% Steigung oder mehr und dem Begrenzungskabel einhalten. Andernfalls könnte die höhere Geschwindigkeit durch das Hinabfahren des Gefälles dazu führen, dass der Mähroboter das Begrenzungskabel überschreitet, ganz besonders bei nassem und rutschigem Untergrund.

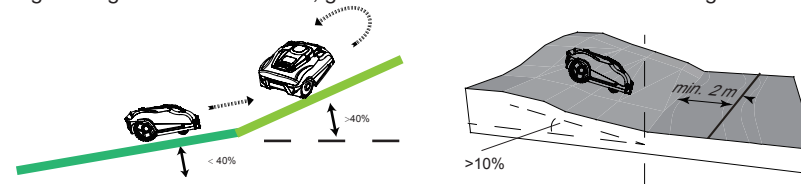

### Wege, Einfahrten und Straßen

Wenn ein erhöhter Weg über Ihren Rasen verläuft, grenzen Sie diesen besser aus. Lassen Sie bitte einen Sicherheitsabstand von 30 cm zwischen Weg und Begrenzungskabel.



Wenn der Weg und der Rasen auf gleicher Höhe sind, steht es Ihnen frei, ob Sie einen Streifen mit dem Begrenzungskabel abgrenzen. Der Mähroboter kann den Weg überqueren und auf die andere Seite gelangen.

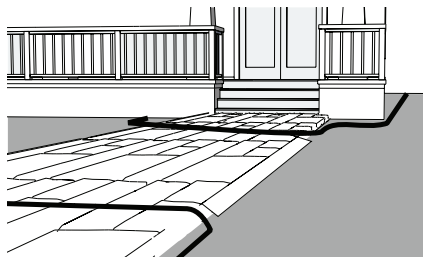

### Unebene Rasenflächen

Auf unebenen Rasenflächen könnte das Messer den Boden berühren und beschädigt werden. Es ist ratsam, die Rasenfläche einzuebnen oder mithilfe des Begrenzungskabels abzugrenzen, bevor der Mähroboter in Betrieb genommen wird.

### Aufstellen der Ladestation

Suchen Sie die beste Position zum Aufstellen der Ladestation. Sie sollten berücksichtigen, dass ein permanenter Anschluss an eine Netzsteckdose unerlässlich ist.

Beachten Sie beim Positionieren der Ladestation darauf, dass sich die Öffnung der Ladestation rechts von Ihnen befindet.

Damit der Mähroboter problemlos zur Ladestation zurückkehren kann, verlegen Sie 1.5 m gerade verlaufendes Begrenzungskabel zur Vorderseite der Ladestation und 30 cm zu der Seite, an der Sie den Begrenzungsdraht mit der Ladestation verbinden. Stellen Sie die Ladestation, wenn möglich an einem schattigen Ort auf, da eine niedrigere Temperatur beim Aufladen die Lebensdauer des Akkus verlängern kann.

Wichtig: Stellen Sie die Ladestation auf eine ebene, flache Fläche in sicherem Abstand zu Teichen, Pools oder Stufen auf. Wir empfehlen, einen geeigneten Witterungsschutz, zum Beispiel eine Überdachung oder eine Garage für den Mähroboter.

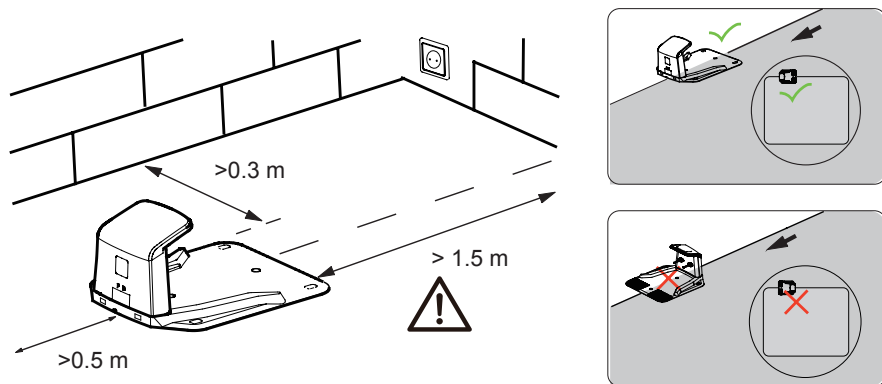

Achten Sie darauf, dass die Ladestation waagrecht aufgestellt wird. Vermeiden Sie Neigungen von mehr als 5 Grad.

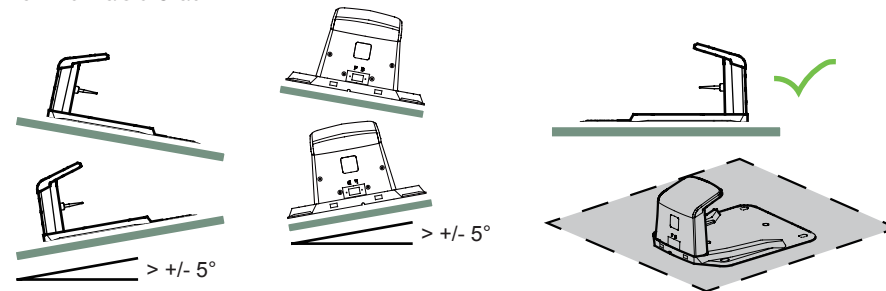

Wenn Ihr Rasen eine weiche oder unebene Fläche hat, empfehlen wir, den Bereich rund um die Ladestation mit einem Rasenschutzgitter zu verstärken. Andernfalls kann die wiederkehrende Belastung durch die Hinterräder den Rasen beschädigen.

Wenn Sie die Ladestation aufgestellt und das elektrische Anschlusskabel verlegt haben, schließen Sie die Begrenzung des Mähbereichs ab, bevor Sie die Ladestation mit der Steckdose verbinden.

### Verlegen Ihres Begrenzungskabels

Wir empfehlen ausdrücklich, den Rasen auf weniger als 60 mm zu kürzen, bevor Sie das Begrenzungskabel verlegen. Je näher Sie den Begrenzungsdraht am Boden verlegen, umso geringer ist die Chance, dass der Mähroboter das Kabel beim Mähvorgang beschädigt. Das Vergraben des Begrenzungskabels ist optional.

Verwenden Sie das mitgelieferte Lineal, um den erforderlichen Abstand von 30 cm zwischen Kabel und Hindernissen sicherzustellen.

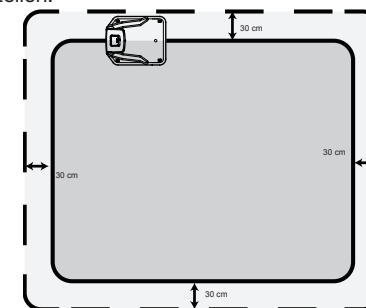

Der empfohlene Abstand zwischen zwei Heringen sollte etwa 80 cm in einer geraden Linie betragen und weniger bei engen Kurven. Beachten Sie, dass der Haken des Hering und die Öffnung für das Kabel immer zur Außenseite des Begrenzungsbereichs zeigen müssen. Das Kabel wird in kurzer Zeit mit Gras bedeckt sein. Da die Spannung nur 32 V beträgt, besteht keine Stromschlaggefahr.

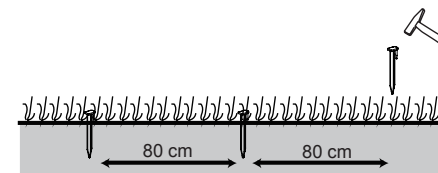

Treiben Sie die Heringe zunächst nur ein wenig mit einem leichten Hammer in den Boden, bis Sie sich sicher sind, dass sie korrekt positioniert sind. Um sicherzustellen, dass Sie die Heringe korrekt positionieren, empfiehlt es sich, dass Sie die Heringe zuerst auf dem Rasen auslegen und den Abstand von den Rasenkanten und den Hindernissen messen (30 cm).

## Blumenbeete

Grenzen Sie mit dem Begrenzungskabel Blumenbeete vom Mähbereich ab. Für die Hin- und Rückführung des Begrenzungskabels zwischen dem Blumenbeet und der äußeren Begrenzung gibt es zwei Möglichkeiten:

1) Halten Sie zwischen den parallel verlaufenden Kabeln einen Abstand von mehr als 5 cm ein. Auf diese Weise wird der Mähroboter das Begrenzungskabel erkennen und die Richtung ändern. Wenn er dem Begrenzungskabel zurück zur Ladestation folgt, wird er einen Umweg um das Blumenbeet herum machen.

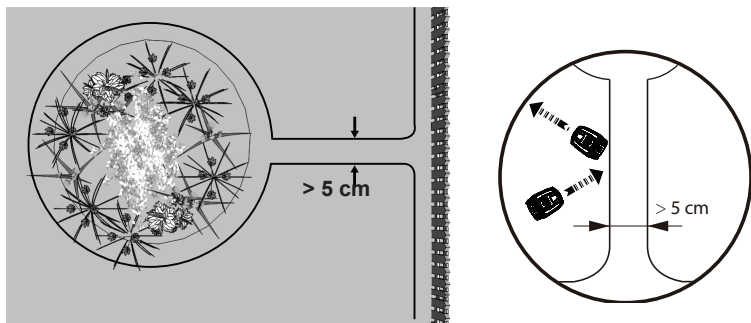

2) Oder verlegen Sie die parallel zueinander verlaufenden Kabel mit einem Abstand von weniger als 5 cm zwischen ihnen. Verlegen Sie die Kabel nicht überkreuz – siehe Abbildung. Auf diese Weise erkennt der Mähroboter die parallel verlaufenden Kabel nicht und wird sie ungehindert überqueren. Bei dieser Möglichkeit muss ein Hindernis auf das Begrenzungskabel um das Blumenbeet herum gestellt werden. Stellen Sie das Hindernis, zum Beispiel einen großen Stein oder Pfahl, in der Nähe von **Position A** auf, wie in der folgenden Abbildung gezeigt. Das Hindernis muss von einem flachen Bereich von etwa 1 m mal 1 m ohne Neigungen umgeben sein. Dieses Hindernis ermöglicht dem Gerät, den Kreis zu verlassen.

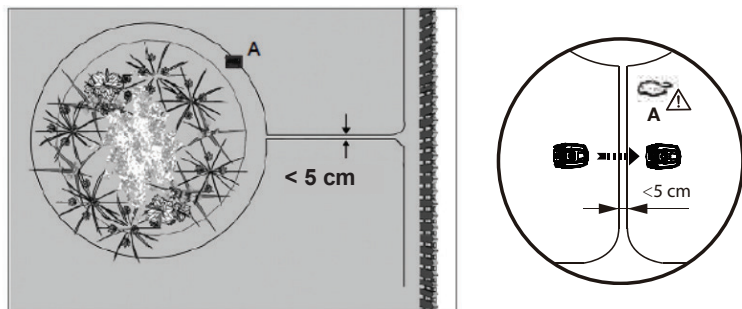

## Teiche und Pools

Der Mähroboter ist zwar vor Regen und Spritzwasser geschützt, unter Wasser würden die elektronischen Teile jedoch schweren Schaden nehmen.

Deshalb müssen Pools unter allen Umständen von dem Mähbereich abgegrenzt werden. Um ganz sicher zu gehen, empfehlen wir, einen Zaun um den Pool herum aufzustellen.

## Grenzkorridor

Wenn Sie innerhalb Ihres Arbeitsbereichs einen Grenzkorridor angelegt haben, sollte dieser mindestens 2 m breit und max. 8 m lang sein.

Wenn ein Korridor zu eng oder lang ist, ist es möglich, dass der Mähroboter nicht von einem Ende zum anderen navigieren kann.

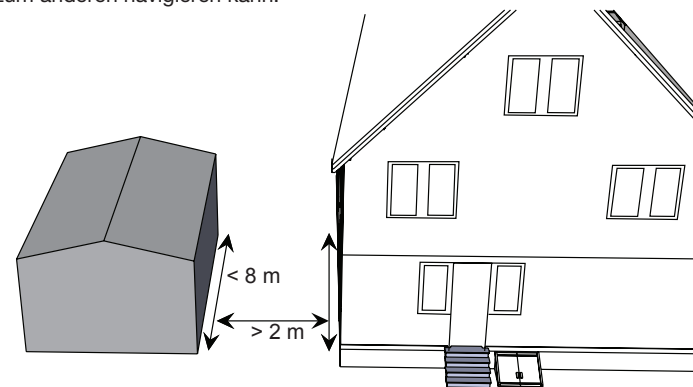

## Verbindung der Ladestation mit dem Begrenzungskabel

Stellen Sie die Ladestation am Ende des Begrenzungskabels auf, sodass das Kabel in Längsrichtung unterhalb, in der Mitte der Ladestation verläuft. Verbinden Sie das Ende des Kabels, was unterhalb der Ladestation verläuft, mit der linken (schwarzen) Kabelklemme, die mit „F“ (Front, Vorderseite) markiert ist. Verbinden Sie das andere Kabelende mit der rechten (roten) Kabelklemme, die mit „B“ (Back, Rückseite) markiert ist.

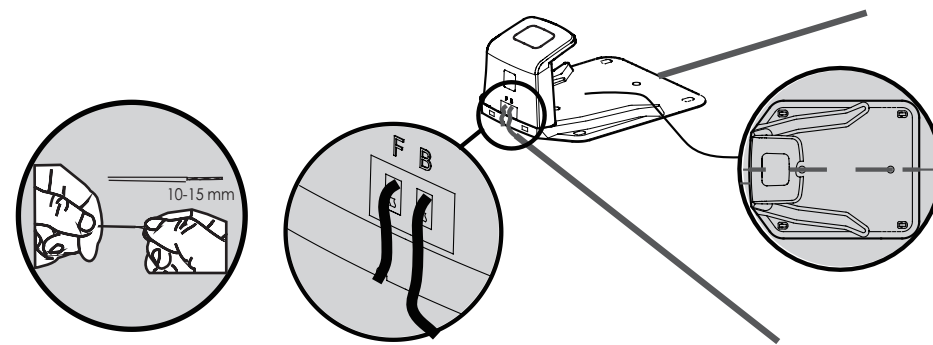



Schließen Sie den Netzstecker an eine korrekt installierte Steckdose an. Sobald die blaue LED bestätigt, dass alles in Ordnung ist, prüfen Sie die Funktion des Mähroboters. Vergewissern Sie sich regelmäßig anhand der LED, ob die Verbindung durch die Verlegung des Begrenzungskabels nicht beeinträchtigt wurde und ob für das Signal S1 auf der Ladestation leuchtet. Stellen Sie den Rasenmähroboter dann wenige Meter neben der Ladestation im Arbeitsbereich ab. Stellen Sie den Hauptschalter auf „ON“ und kontrollieren Sie, ob die Signalanzeige S1 auf dem Bedienfeld leuchtet. Drücken Sie 4 mal auf , um das Bedienfeld zu entsperren.

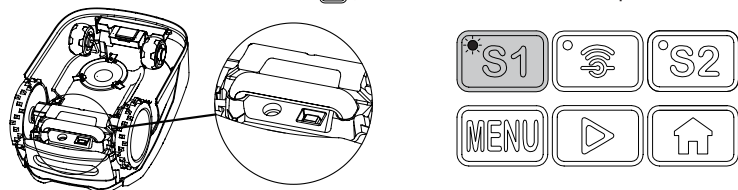

Drücken Sie die Taste  und schließen Sie den Deckel. Wenige Sekunden danach sollte der Mähroboter automatisch zur Ladestation zurückkehren, indem er sie zunächst lokalisiert und danach das Begrenzungskabel gegen den Uhrzeigersinn abfährt. Wenn der Mähroboter nicht korrekt andockt, versetzen Sie die Ladestation an eine geeignetere Stelle.

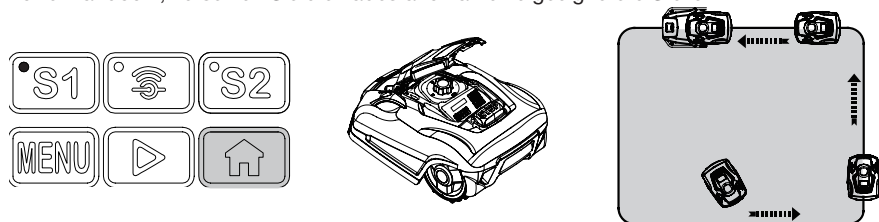

Nach dem Andocken des Geräts wird im Display „Charging“ (Ladevorgang) gemeldet und die S1 & S2 Anzeigen auf der Ladestation blinken abwechselnd. Dies weist daraufhin, dass der Akku korrekt lädt.

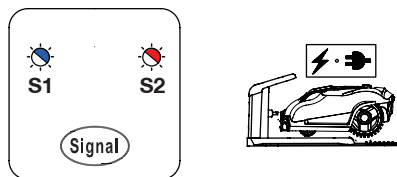

Nach der Erstinbetriebnahme bleibt der Rasenmähroboter in der Ladestation, bis der Akku vollständig aufgeladen ist.

Dass Sie eine geeignete Position für die Ladestation ausgewählt haben, erkennen Sie am erfolgreichen Andocken und Aufladen des Geräts. Nun sollten Sie die Befestigungsheringe ganz in den Boden treiben. Achten Sie darauf, das unter der Ladestation verstaute überschüssige Kabel nicht zu beschädigen oder abzuknicken.

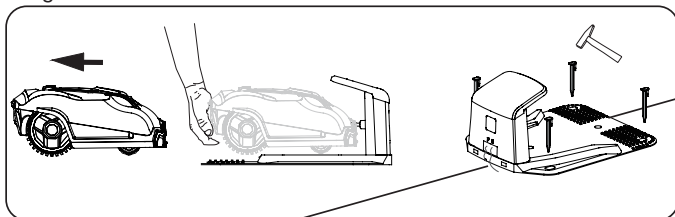

### Signalauswahl

Hinweis: Das Standardsignal ist S1. Wenn kein Störsignal von Nachbarn vorhanden ist, muss das Signal nicht geändert werden.

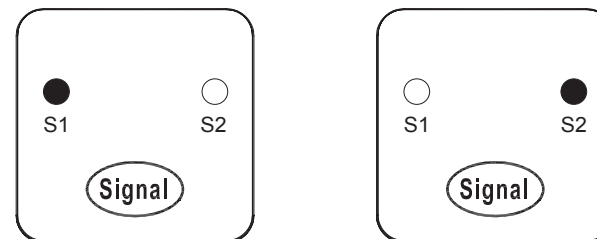

Wenn Ihr Nachbar den gleichen Mähroboter benutzt, muss ein Abstand von 0,5 m zwischen Ihrem Begrenzungskabel und dem Ihres Nachbarn eingehalten werden, um zu verhindern, dass die beiden Geräte jeweils den Betrieb des anderen stören. Denken Sie daran, Ihre Ladestation mindestens 10 m von den Begrenzungskabeln Ihres Nachbarn entfernt aufzustellen. Beide Geräte müssen unterschiedliche Signale verwenden. Beachten Sie die nachfolgenden Anweisungen, wenn Sie das Signal ändern möchten:

1. Drücken Sie die Taste "Signal" auf der Ladestation. Die Anzeige schaltet dann auf S2 um.
2. Drücken Sie die Taste "S2" auf dem Bedienfeld, die Anzeige wird auf S2 umgeschaltet.

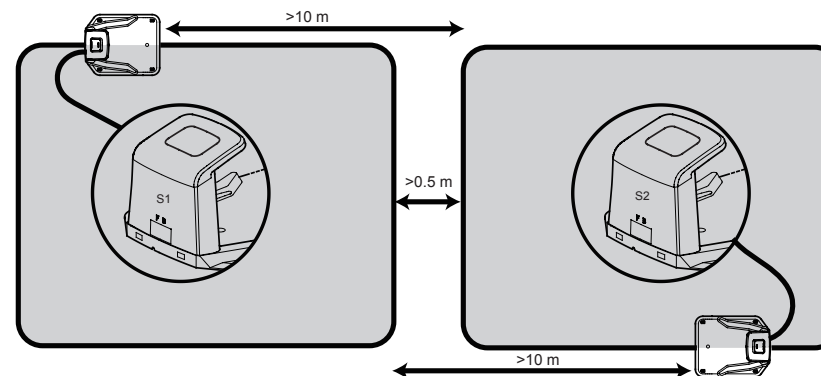

# DE Bedienung

## DE Bedienfeld

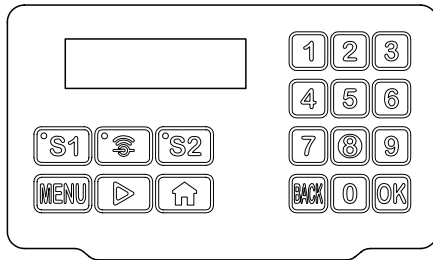

### Anfangsdarstellung

Nach dem Einschalten des Mähroboters und der Eingabe der PIN-Nummer 0000 wird die Anfangsdarstellung im Display angezeigt.

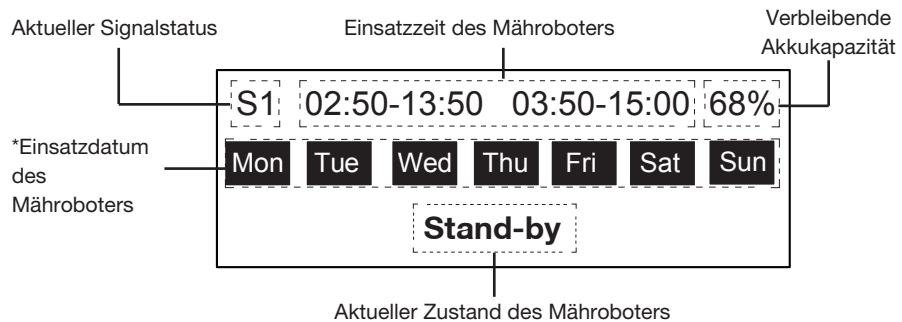
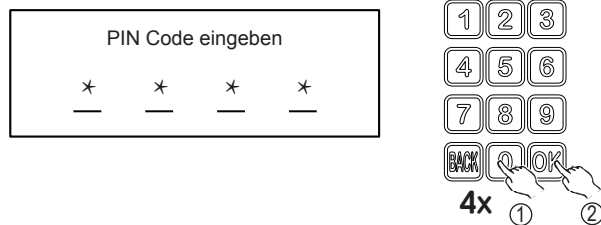

\*HINWEIS: Die invertierte Farbe steht für ein ausgewähltes Datum.

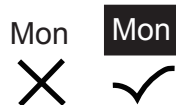

### Vor dem Starten des Mähroboters

Stellen Sie die Uhrzeit wie folgt ein, bevor Sie den Mähroboter starten.

1. Drücken Sie die Taste **MENU**, um das Einstellungs Menü aufzurufen.

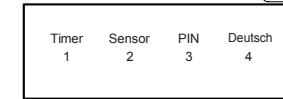

2. Drücken Sie die Taste **1**, um die Uhrzeiteinstellung aufzurufen.

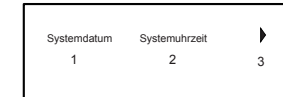

3. Drücken Sie die Taste **1**, um das Systemdatum einzustellen

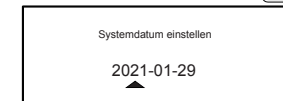

4. Drücken Sie die Taste **2**, um die Systemzeit einzustellen



5. Drücken Sie die Taste **3**, zur nächsten Seite zu wechseln

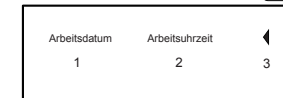

6. Drücken Sie die Taste **1**, um das Einsatzdatum einzustellen

- Drücken Sie die jeweiligen Zahlen, um das gewünschte Einsatzdatum auszuwählen.



7. Drücken Sie die Taste **2**, um die Einsatzzeit einzustellen

- Drücken Sie die jeweiligen Zahlen, um die gewünschte Einsatzzeit auszuwählen.



**HINWEIS:** Wenn der Einsatztag aktiviert ist, wechselt der blinkende Cursor zur Uhrzeitangabe.

## Sensoreinstellung

1. Drücken Sie die Taste , um das Einstellungs Menü aufzurufen.

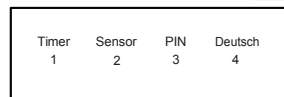

2. Drücken Sie die Taste , um die Sensoreinstellungen aufzurufen.

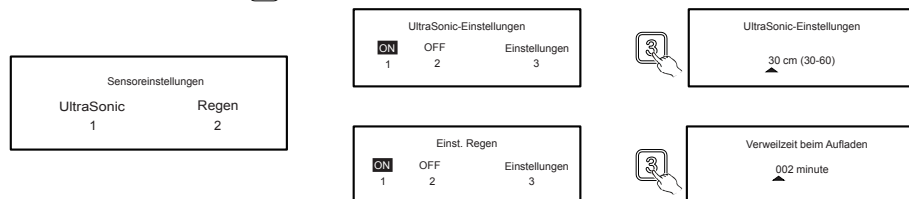

### - Ultraschallsensor

Das Gerät ist mit 2 Ultraschallsensoren ausgestattet, die Hindernisse auf dem Rasen erkennen. Wenn der Sensor aktiviert ist, stoppt der Roboter und wendet bei Erkennung eines Hindernisses.

Drücken Sie , um den Sensor auszuschalten.

Drücken Sie , um die gewünschte Sensordistanz auszuwählen.

### - Regensensor

**HINWEIS:** Im Regen mähen wird nicht empfohlen.

Dieses Gerät verfügt über einen Regensensor, der den Mähbetrieb des Geräts bei Regen verhindert. Wenn der Regensensor auslöst, fährt der Mähroboter zuerst zur Ladestation zurück, wo er voll aufgeladen wird. Wenn er aufgeladen ist, bleibt der Mähroboter solange in der Ladestation, bis der Regen aufhört. Erst danach startet er den Mähbetrieb wieder.

Hinweis: Achten Sie darauf, dass die Sensoren am Gerät nicht durch Metallgegenstände kurzgeschlossen werden. Dadurch wird am Mähroboter ein ungewöhnliches Verhalten ausgelöst.

Drücken Sie , um den Sensor auszuschalten.

Drücken Sie , um eine Zeitverlängerung festzulegen.

## PIN-Code

1. Drücken Sie die Taste , um das Einstellungs Menü aufzurufen.

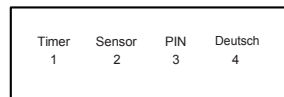

2. Drücken Sie die Taste , um die PIN-Einstellung aufzurufen.

- Mit dieser Option können Sie für den Mähroboter einen Passwortschutz definieren, um Diebstähle oder unbefugte Änderungen der Menüeinstellungen zu verhindern. Zum Umstellen auf ein neues Passwort wird das alte (vorhandene) Passwort benötigt. Wenden Sie sich an den Fachhandel vor Ort oder den Aftersales-Service, falls Sie den Passcode vergessen haben. Das Standard-Passwort des Mähers lautet "0000".

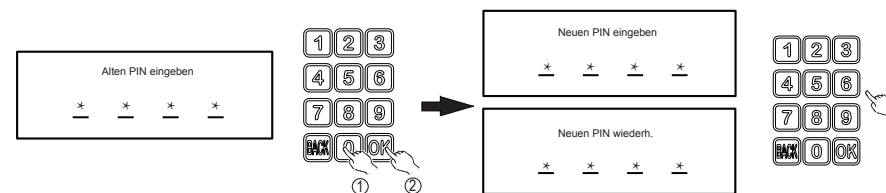

- Nach erneuter Eingabe des neuen PIN drücken Sie die Taste , um die Einstellung zu übernehmen.

## Sprache

1. Drücken Sie die Taste , um das Einstellungs Menü aufzurufen.

2. Wählen Sie die Zahl für die jeweils gewünschte Sprache.



## WiFi-Einstellungen

Drücken Sie die Taste , um das Einstellungs Menü aufzurufen.

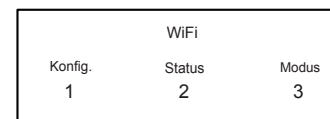

Unter „WiFi“ gibt es 3 weitere Optionen.

### Konfig

Wählen Sie diese Option, um eine Verbindung zwischen Mähroboter und der App herzustellen, siehe **APP**.

### Status

Zeigt den gegenwärtigen WLAN-Status an

### Modus

Client Modus = Standard-Betriebsart

Direct Modus - Wählen Sie diese Option, um in der **APP** eine Direktverbindung zu aktivieren.

## Signaleinstellungen

- Legen Sie das gewünschte Signal durch Drücken der Taste S1 oder S2 fest.



## Schnitthöhe einstellen

Die Schnitthöhe kann durch Drehen des Höhenverstellers oben auf dem Gerät verändert werden. Der Schnitthöhenbereich liegt zwischen 20 und 60 mm.

### Hinweis!

**Wir empfehlen, mit einem normalen Rasenmäher oder Rasentrimmer den Rasen auf eine Höhe unter 60 mm zu kürzen, bevor Sie den Mähroboter einsetzen. Auf diese Weise erzielen Sie ein optimales Mähergebnis.**



## Mähen

Nach dem Einstellen der Uhrzeit können Sie den Mähroboter in Betrieb nehmen.

1. Drücken Sie 4 mal die Taste , um das Bedienfeld zu entsperren.
2. Drücken Sie die Taste und schließen Sie den Deckel. Der Mähroboter startet.

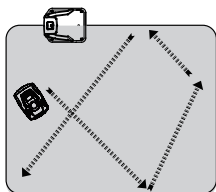

## Zur Ladestation zurückkehren

1. Drücken Sie 4 mal die Taste , um das Bedienfeld zu entsperren.
2. Drücken Sie die Taste und schließen Sie danach den Deckel. Der Mähroboter kehrt zur Ladestation zurück.

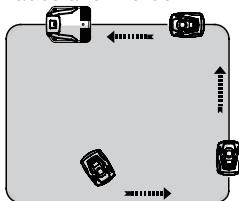

## Schnellstopp

Um den Mähroboter spontan anzuhalten, drücken Sie die STOP-Taste.



## Technische Daten

Modell	NX 60i	NX 80i	NX 100i
Max. Schnittbereich	600 m <sup>2</sup>	800 m <sup>2</sup>	1000 m <sup>2</sup>
Akku	28 V/ 2000 mAh	28 V/ 2850 mAh	28 V/ 2850 mAh
Schaltleistung	Input: 100-240 V~, 50/60 Hz, 56 W Output: 32V ===, CC1.5 A	Input: 100-240 V~, 50/60 Hz, 56 W Output: 32V ===, CC1.5 A	Input: 100-240 V~, 50/60 Hz, 56 W Output: 32V ===, CC1.5 A
Netzteil	FY3201500S1/ FY3201500S2/ FY3201500S3	FY3201500S1/ FY3201500S2/ FY3201500S3	FY3201500S1/ FY3201500S2/ FY3201500S3
Mähzeit mit einer Akkuladung	60 min	80 min	80 min
Nennspannung	28 V	28 V	28 V
Nennleistung	50 W	50 W	50 W
Leerlaufdrehzahl	3500 min <sup>-1</sup>	3500 min <sup>-1</sup>	3500 min <sup>-1</sup>
Schnittbreite	18 cm	18 cm	18 cm
Schnitthöhe	Approx 20-60 mm	Approx 20-60 mm	Approx 20-60 mm
Ladedauer	60 min	90 min	90 min
Ersatzmesser	846210	846210	846210
Gewicht	8.5 kg	8.5 kg	8.5 kg
Frequenz	0-148.5 kHz	0-148.5 kHz	0-148.5 kHz
Magnetfeldstärke	70 dBµA/m	70 dBµA/m	70 dBµA/m
Wireless-Frequenzbereich	2400~2483.5MHz	2400~2483.5MHz	2400~2483.5MHz
Wireless-Leistung	20dBm	20dBm	20dBm
Schalldruckpegel am Ohr des Bedieners L <sub>pA</sub>	L <sub>pA</sub> =53 dB, K=3 dB	L <sub>pA</sub> =53 dB, K=3 dB	L <sub>pA</sub> =53 dB, K=3 dB
Gemessener Schalleistungspegel L <sub>wA</sub>	L <sub>wA</sub> =64 dB, K=3 dB	L <sub>wA</sub> =64 dB, K=3 dB	L <sub>wA</sub> =64 dB, K=3 dB
<b>Schutzklasse:</b>			
Mähroboter	IP24	IP24	IP24
Netzteil	IP67, Plug IP44	IP67, Plug IP44	IP67, Plug IP44
<b>Ersatzteile</b>			
Ersatzmesser	6 Pcs	6 Pcs	6 Pcs
Begrenzungsheringe	150 Pcs	200 Pcs	220 Pcs
Begrenzungskabel	120 m	150 m	200 m
Kabelverbinder	3 Pcs	3 Pcs	3 Pcs

\* WARNUNG: Verwenden Sie zum Aufladen des Akkus nur das abnehmbare Netzteil, das mit diesem Gerät geliefert wird.

## Wartung und Lagerung

Wartungsarbeiten, die nicht in dieser Bedienungsanleitung beschrieben werden, müssen von einer vom Hersteller zugelassenen Reparaturstelle durchgeführt werden. Verwenden Sie nur Originalersatzteile.

### Wartung

Prüfen und reinigen Sie Ihren Mähroboter regelmäßig und ersetzen Sie gegebenenfalls abgenutzte Teile. Verwenden Sie vorzugsweise eine trockene Bürste, ein feuchtes Tuch oder ein angeschliffenes Stück Holz.

Verwenden Sie niemals fließendes Wasser oder einen Hochdruckreiniger.

Die Befolgung dieser Wartungsanleitungen kann die Lebensdauer Ihres Mähroboter verlängern.

### Akkulebensdauer

Der Mähroboter ist mit einem wartungsfreien Li-Ionen-Akku versehen, der eine geschätzte Lebensdauer von über 2 Jahren hat (je nach Behandlung und Gebrauch).

### Überwinterung

Bewahren Sie Ihren Mähroboter, die Ladestation und das Netzteil den Winter über an einem trockenen Ort auf.

Wir empfehlen einen Schuppen, eine Garage oder vorzugsweise einen Platz im Haus.

Bereiten Sie Ihr Gerät folgendermaßen für die Überwinterung vor:

1. Laden Sie den Akku komplett.
2. Stellen Sie den Betriebsschalter auf „OFF“.
3. Reinigen Sie Ihren Mähroboter gründlich, trocken mit einer Bürste.
4. Trennen Sie das Netzkabel von der Steckdose.
5. Trennen Sie das Netzkabel von der Ladestation.
6. Trennen Sie das Begrenzungskabel von der Ladestation. Heben Sie die Ladestation hoch und reinigen Sie diese. Das Begrenzungskabel kann im Freien bleiben. Es muss allerdings vor Rost geschützt werden. Wir empfehlen eine wasserfreie Schmiere oder ein geeignetes Abdichtungsband.

Sofern verfügbar, verpacken Sie das Produkt in der Originalverpackung.

Alternativ bietet unser Kundendienst einen Winterservice für Ihr Gerät an. Dieser umfasst eine Überprüfung aller Teile, den Austausch der Schneidmesser und – sofern verfügbar – ein Software-Upgrade.

### Vorbereitung für den Frühling

Reinigen Sie nach dem Winterlager die Ladekontakte sowohl an dem Mähroboter als auch der Ladestation. Benutzen Sie ein feines Schleifpapier oder eine Messingbürste; dadurch wird die Ladeeffizienz optimiert und Störungen beim Laden vermieden.

### Reinigung des Mährobotergehäuses

Da Ihr Mähroboter mit einem Akku betrieben wird, müssen Sie bei der Reinigung Vorsicht walten lassen. Entfernen Sie groben Schmutz mit einer weichen Bürste. Verwenden Sie ein manuelles Wassersprüngerät mit einem milden Haushaltsreiniger für eine gründliche Reinigung. Wischen Sie alle Reste nach der Reinigung mit einem feuchten Lappen ab.

### Akku ersetzen

Zwar hängt die tatsächliche Akkulebensdauer vom Gebrauch und von den Umweltfaktoren ab, jedoch beträgt die typische Lebensdauer sieben Jahre. Ersatzakkus sind beim Kundenservice erhältlich. Gehen Sie folgendermaßen vor, um den Akku auszutauschen.

1. Achten Sie darauf, dass der Hauptschalter auf OFF gestellt ist. Reinigen Sie die Unterseite wie in der Unterlage erläutert.
2. Stellen Sie am autonomen Mähroboter die niedrigste Schnitthöhe ein.
3. Drehen Sie den Mähroboter um. Montieren Sie die 5 Schrauben vom Deckel des

Batteriegehäuses ab. Beachten Sie, dass eine Schraube zum Teil durch den Messerschutz verdeckt ist und nur über eine Wartungsöffnung erreichbar ist.

4. Ziehen Sie den Akku heraus und trennen Sie ihn vom autonomen Mähgerät.
5. Reinigen Sie den Deckel und die Kanten des Batteriefachs vorsichtig. Durch Schmutz kann überschüssiges Wasser in das Batteriefach eindringen. Dadurch kann das Gerät empfindlich beschädigt werden.
6. Setzen Sie den Ersatzakku ein und schließen Sie ihn an. Schließen Sie das Fach und schrauben Sie den Deckel mit 5 Schrauben fest. Bringen Sie zuerst die Räder an, bevor Sie den Mähroboter einschalten. Vorsicht - Scharfe Messer!

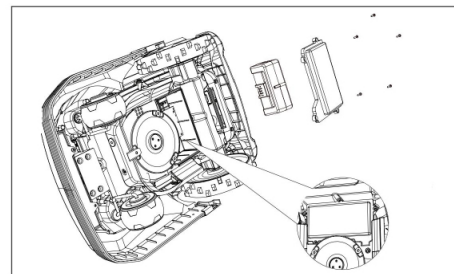

### Reinigung der Unterseite

Achten Sie darauf, dass der Betriebsschalter auf OFF gestellt ist. Tragen Sie Schutzhandschuhe, drehen Sie den Mähroboter auf die Seite, um auf seine Unterseite zugreifen zu können. Reinigen Sie die Messerscheibe und den Rahmen mit einer weichen Bürste oder einem feuchten Tuch. Drehen Sie die Messerscheibe, um zu prüfen, ob sie sich frei bewegen lässt; stellen Sie sicher, dass die Messer auf ihren Drehzapfen rotieren können und dass kein Gras die Messer blockiert.

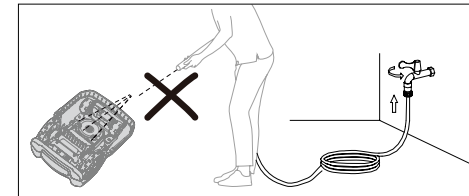
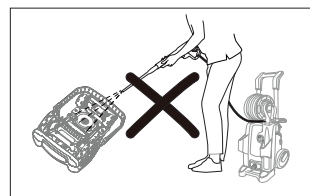

### Reinigen der Kontaktstifte und Ladestreifen

Reinigen Sie die Kontaktstifte an Ihrer Ladestation und die Ladestreifen an Ihrem Mähroboter mit Stahlwolle, einem Metallreiniger oder sehr feinem Schleifpapier. Entfernen Sie alle Ablagerungen, Blätter oder Grasreste um die Kontaktstifte und Ladestreifen herum, um effizientes Laden zu gewährleisten.

### Entsorgung

Um die Umwelt zu schonen, Entsorgung Sie das Produkt bitte ordnungsgemäß, wenn es das Ende seiner Nutzungsdauer erreicht hat und nicht im Hausmüll. Informationen zu Sammelstellen und deren Öffnungszeiten erhalten Sie bei Ihrer Gemeinde.

Durch unsachgemäße Entsorgung von Li-Ionen Batterien/Akkus können Umweltschäden entstehen.

Entfernen Sie den Akku vor der Entsorgung aus dem Produkt. Batterien / wiederaufladbare Batterien dürfen nicht mit dem üblichen Hausmüll entsorgt werden. Sie können giftige Schwermetalle enthalten und unterliegen den Regeln und Vorschriften für die Behandlung gefährlicher Abfälle. Bitte entsorgen Sie die Batterien gemäß den örtlichen Anforderungen.

## Umdrehen oder Ersetzen der Messer

**ACHTUNG!** Stellen Sie sicher, dass der Mähroboter komplett ausgeschaltet ist, bevor Sie ihn reinigen, Einstellungen vornehmen oder die Messer ersetzen. Tragen Sie immer Schutzhandschuhe.

**ACHTUNG!** Verwenden Sie zum Auswechseln der Messer immer empfohlene Ersatzmesser und Messerschrauben, um die maximale und sichere Schnittleistung zu garantieren.

Ihr Mähroboter hat drei Messer, die an der Messerscheibe befestigt sind. Sofern sie nicht durch harte Hindernisse beschädigt werden, können diese Messer bis zu fünf Monate bei täglichem Gebrauch halten. Es wird geraten, die Messer und die Befestigungsschrauben wöchentlich zu überprüfen. Beachten Sie, dass die Messer zweischneidig sind. Wenn die erste Seite stumpf ist, lösen Sie die Befestigungsschraube, drehen Sie das Messer um und befestigen Sie es wieder. Prüfen Sie, ob sich das Messer frei bewegen kann.

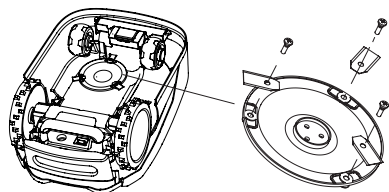

Ein Satz Ersatzmesser wird mit dem Mähroboter geliefert. Weitere Messer können über den Kundendienst gekauft werden. Damit Sie die beste Leistung von Ihrem Gerät erhalten, ersetzen Sie immer alle drei Messer gleichzeitig. Benutzen Sie nur vom Hersteller empfohlene Ersatzteile.

**HINWEIS:** Wenn die Klingen entfernt/gewechselt wurden, stellen Sie bitte sicher, dass die Schrauben fest fixiert sind und sich die Klingen frei bewegen können.

### Ersatzteilliste

Rufen Sie das Kundendienstcenter an, wenn Sie eines der nachfolgenden Ersatzteile bestellen möchten.



## Fehlerbehebung

### Mähroboter kann nicht an der Ladestation andocken.

- Prüfen Sie, ob das Begrenzungskabel vor und unter dem Ladegerät in einer geraden Linie verläuft.
- Prüfen Sie, ob die Position der Ladestation gemäß der Angaben in dieser Bedienungsanleitung geeignet ist.

### Mähroboter fährt beim Mähen im Kreis oder während er dem Begrenzungskabel zurück zur Ladestation folgt.

- Vergewissern Sie sich, dass kein Stromkabel parallel und in unmittelbarer Nähe des Begrenzungskabels verläuft. Korrigieren Sie die Position des Begrenzungskabels gegebenenfalls.
- Prüfen Sie, ob ein Vorderrad blockiert.
- Wenn ein Nachbar einen ähnlichen Mähroboter hat, können die Signale einander stören. Versuchen Sie, Ihre Ladestation und den Mähroboter auf ein anderes Begrenzungssignal einzustellen.
- Möglicherweise ist der Antrieb beschädigt. Wenden Sie sich bitte an den Kundendienst.

### Der Mähroboter ist laut.

- Untersuchen Sie die Befestigungsschrauben der Messer; ziehen Sie sie gegebenenfalls nach.
- Untersuchen Sie die Messer auf Schäden; ersetzen Sie sie gegebenenfalls.
- Das Gras ist möglicherweise zu hoch. Probieren Sie aus, die Schnitthöhe zu erhöhen oder den Rasen erst mit einem normalen Rasenmäher zu schneiden.
- Schneidmotorschaden, bitte wenden Sie sich an den Kundendienst.

### Mähroboter bleibt bei oder kehrt zur Ladestation zurück, wenn die START-Taste gedrückt wird.

- Prüfen Sie, ob die einprogrammierte Arbeitszeit des Rasenmähers für diesen Tag bereits abgelaufen ist.
- Der Akku ist schwach, lassen Sie dem Rasenmähroboter Zeit zum Aufladen und probieren Sie es dann erneut.

### LED-Signalanzeige an der Ladestation

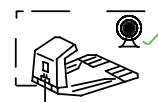
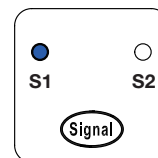

Die S1 / S2-Anzeige leuchtet auf. Begrenzungskabel in gutem Zustand.

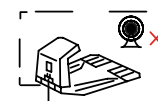
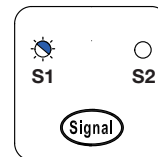

Die Anzeige S1 / S2 blinkt. Begrenzungskabel gebrochen, kein Signal.

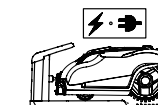
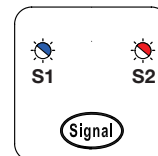

S1 / S2-Anzeige blinkt abwechselnd. Der Mäher wird in der Dockingstation aufgeladen.

## Störungsbeseitigung beim Laden

Problem	Mögliche Ursache	Abhilfemaßnahmen
Kein Licht an der Ladestation	Falsche Verkabelung	Kabelverbindungen "F und B" prüfen
	Netzstrom nicht eingeschaltet	Netzstrom einschalten
Die Meldeleuchte S1 bzw. S2 blinkt separat	Begrenzungskabel unterbrochen, kein Signal	Beschädigtes Kabel mit den beiliegenden Verbindern reparieren
Roboter wird nicht geladen	Gerät nicht korrekt an der Ladestation angedockt	Prüfen, ob das Gerät vollständig an die Ladestation angedockt hat
		Prüfen, ob die Ladestation auf flachem Untergrund steht
	Kontakte des Ladegeräts korrodiert	Kontakte des Ladegeräts reinigen

## In Verbindung mit dem Mähen

Problem	Mögliche Ursache	Abhilfemaßnahmen
Gerät hat keinen Strom	Hauptschalter wurde nicht betätigt	Gerät einschalten und erneut versuchen
	Akku des Mähroboters nur noch schwach geladen	Gerät an die Ladestation anschließen
Das Gerät STARTET nicht	Zeiteinstellung nicht aktiviert	Zeitplan wählen und erneut versuchen
	Gras staut sich unter dem Mähdeck	Unterseite des Mähdecks mit Bürste reinigen
	Akkuladung niedrig	Gerät an die Ladestation anschließen
	Rasen ist zu hoch	Den Rasen auf 60 mm abmähen
	Die Schnitthöhe ist zu niedrig	Den Rasen auf 60 mm abmähen und die Schnitthöhe erhöhen
	Akkutemperatur zu niedrig/hoch	Betriebstemperatur muss zwischen 5 und 45 °C liegen
	Begrenzungskabel unterbrochen	Defektes Begrenzungskabel reparieren
Mäher außerhalb des Begrenzungskabels	Begrenzungskabel befindet sich an einer Böschung	Begrenzungskabel anders verlegen und einen größeren Abstand zur Böschung einhalten
Teile des Rasens sind nicht gemäht	Gerät braucht mehr Zeit zum Mähen	Die geplante Betriebsdauer erhöhen, maximal auf 8 Stunden möglich.
	Rasen ist zu hoch	Den Rasen auf 60 mm abmähen

Problem	Mögliche Ursache	Abhilfemaßnahmen
Mäher bleibt in einem Rasenbereich stecken	Hindernisse auf dem Rasen	Hindernisse vom Rasen entfernen
	Begrenzungskabel nicht korrekt verlegt	Begrenzungskabel so verlegen, dass Hindernisse ausgegrenzt werden
	Kabel vor der Ladestation falsch installiert	Zur Vorderseite der Ladestation müssen 1.5 m gerade verlegtes Kabel vorhanden sein
Zu starke Vibration/ Lärmentwicklung	Messer lose	Schrauben festziehen
	Messern beschädigt oder eingeklemmt	Beschädigte Messer austauschen
	Rasen ist eventuell zu hoch	Schnitthöhe erhöhen, später Schritt für Schritt verringern oder den Rasen zuerst mit einem normalen Rasenmäher abmähen
	Ausfall des Mähantriebs	Bitte Kundendienst anrufen
Mäher bewegt sich im Kreis	Stromkabel verläuft parallel/zu nah am Begrenzungskabel	Begrenzungskabel versetzen
	Vorderrad ist blockiert	Vorderradbereich reinigen
	Signalstörung durch einen Roboter in der Nähe	Auf alternatives Begrenzungssignal (S1/S2) umschalten
	Störung des Antriebmotors	Bitte den Kundendienst anrufen
	Verbindungsproblem oder unterbrochenes/durchtrenntes Begrenzungskabel	Verbindungen an Ladestation und unterbrochenem bzw. durchtrenntem Begrenzungskabel reparieren/prüfen

# SOMMAIRE

Description du produit .....	1
Installation .....	2
Fonctionnement .....	10
Données techniques .....	15
Entretien et rangement .....	16
Dépannage .....	19

## Description du produit

1. Bouton STOP
2. Capteur ultrasonique
3. Entrée de chargement
4. Roue arrière
5. Molette de réglage de la hauteur
6. Panneau de commandes
7. Lame
8. Poignée de transport
9. Bouton marche/arrêt

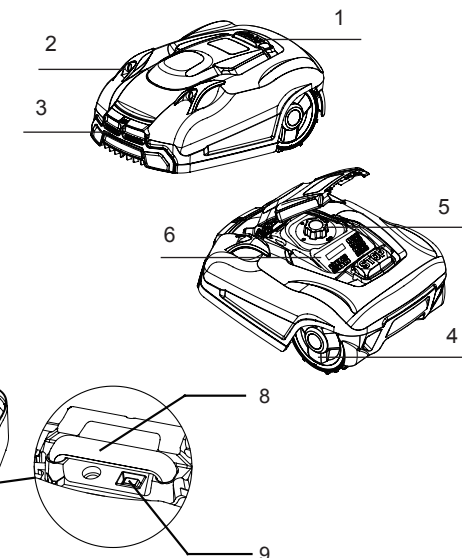

## Éléments fournis

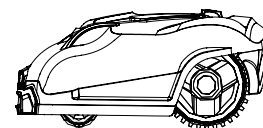

Tondeuse Robomower

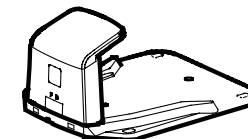

Station de chargement



Source d'alimentation



Rallonge électrique

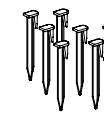

Piquets pour câble



Lames de rechange



Connecteurs

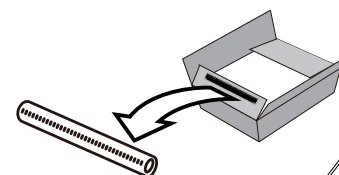

Règle

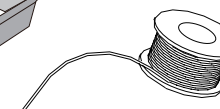

Câble de délimitation



Original instruction



Installation guide



Warranty

Guides



# Installation

## Guide d'installation

Ce chapitre vous explique comment installer votre Robomower. Assurez-vous d'avoir lu et compris ce chapitre avant de commencer l'installation.

## Introduction

Nous vous recommandons de créer un schéma de votre pelouse, en incluant tous les obstacles et la façon dont ils devraient être protégés. Cela vous permettra d'identifier un emplacement adéquat pour l'installation de la station de chargement et la disposition possible du câble de délimitation. Il vous faudra également des outils, comme un marteau, une pince coupante, ou des ciseaux.

## Découpez votre pelouse

Votre pelouse doit être préparée correctement avant d'installer le robot de tonte. Pré coupez votre pelouse à une hauteur de 60 mm.

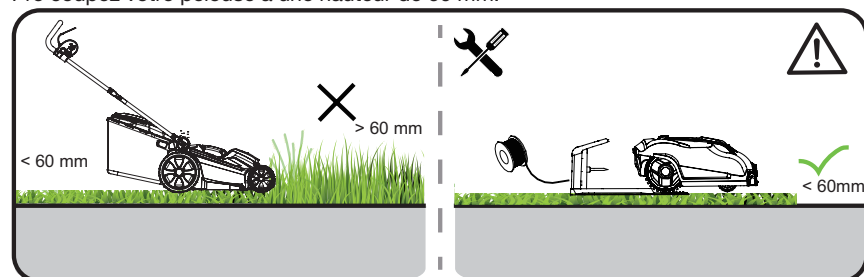

## Limitations de coupe

Ce robot-tondeuse est équipé de capteurs anticollision. Ces capteurs détectent tout obstacle rigide et fixe d'une hauteur supérieure à 10 cm : murs, clôtures ou meubles de jardin etc. Quand le capteur détecte un obstacle, le robot tondeuse s'arrête, recule puis continue dans une autre direction. À titre de solution à long terme, il est conseillé de disposer le câble périphérique en conséquence au moyen d'une règle, de manière à protéger les obstacles et l'appareil. Le câble périphérique doit être disposé de manière à ce que le robot tondeuse ne soit jamais à plus de 20 m du câble quel que soit l'endroit où il se trouve dans la zone de tonte.

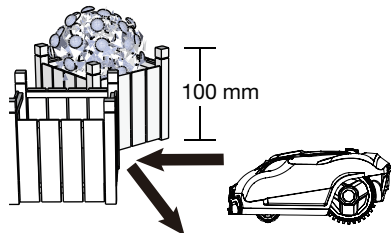

## Arbres

Le Robomower considère les arbres comme des obstacles ordinaires, mais si les racines d'un arbre sont exposées et d'une hauteur inférieure à 100 mm, vous devrez exclure cette zone de la surface à tondre en utilisant le câble de délimitation afin de protéger les racines de l'arbre ainsi que les lames et les roues arrière de l'appareil.

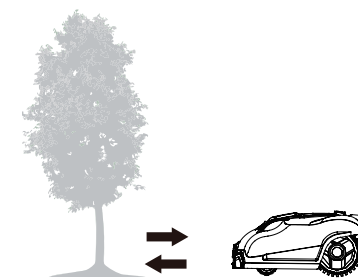

## Pierres

Nous vous recommandons de débarrasser la pelouse des petites pierres et petits rochers (d'une hauteur inférieure à 100 mm) ainsi que des cailloux aux bords ronds ou biseautés. Le Robomower pourrait en effet tenter de grimper sur ces pierres au lieu de les considérer comme un obstacle. Si le Robomower reste bloqué sur une pierre, l'utilisateur devra intervenir pour que la tonte puisse reprendre. Un contact avec des pierres peut causer des dommages aux lames.

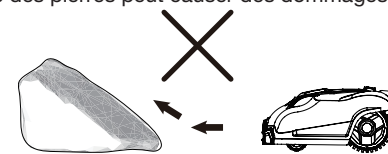

## Pentes

Le câble périphérique ne doit jamais être placé à la perpendiculaire d'une pente inclinée à plus de 10°. Par ailleurs, laissez une bande d'au moins 2 m entre le câble périphérique et une pente de 10 % ou plus. Sinon, il est possible que le robot tondeuse se laisse entraîner par sa vitesse en descente et passe au-dessus du câble périphérique, surtout si le sol est mouillé ou glissant.

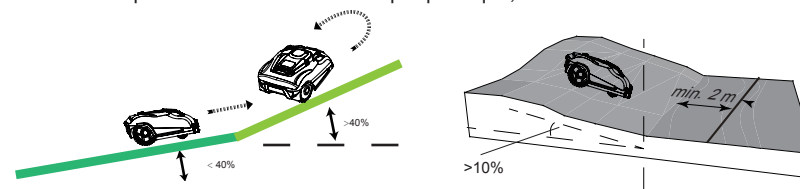

## Chemins, allées et routes

Si une allée surélevée traverse votre pelouse, il est préférable de la laisser à l'extérieur de la surface délimitée par le câble de délimitation. Veuillez laisser une distance de sécurité de 30 cm entre l'allée et le câble de délimitation.

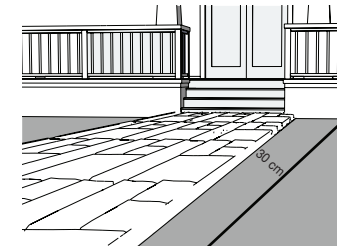

Si l'allée et la pelouse sont au même niveau, vous pouvez utiliser le câble de délimitation pour créer un couloir. Cela permettra à votre Robomower de traverser l'allée et d'atteindre la pelouse opposée.



### Surfaces irrégulières

Les surfaces de pelouse irrégulières peuvent causer un contact entre les lames et le sol, ce qui peut les endommager. Il est recommandé de niveler la surface ou de l'exclure de la zone de coupe à l'aide du câble de délimitation avant d'utiliser le robot tondeuse.

### Positionnement de la station de chargement

Afin d'identifier le meilleur emplacement pour la station de chargement, il faut prendre en compte le fait qu'un branchement permanent à une prise secteur est indispensable.

Sortez la station de chargement de l'emballage et vérifiez que l'entrée de chargement se trouve du côté de votre main droite.

Pour que le Robomower puisse retourner à la station de chargement facilement, laissez 1.5 m de câble droit devant la station et 30 cm sur le côté faisant face à la surface de coupe. Placez la station de chargement à l'ombre, car une température plus basse lors du chargement sera bénéfique à la batterie.

**Important :** Placez la station de chargement sur un sol régulier et plat, à distance des mares, piscines ou escaliers. Nous recommandons l'utilisation d'une protection adéquate contre les éléments, comme un auvent ou un garage.

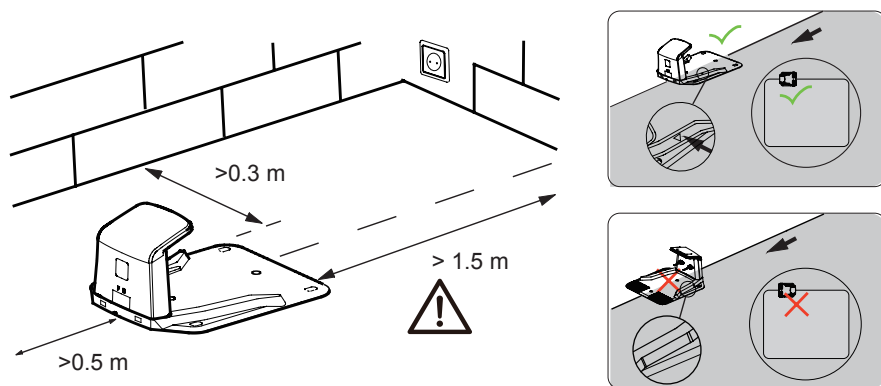

Ne placez pas la station de chargement à proximité d'une pente, comme en haut d'une colline ou en bas d'un sillon. Évitez toute inclinaison de plus de 5 degrés.

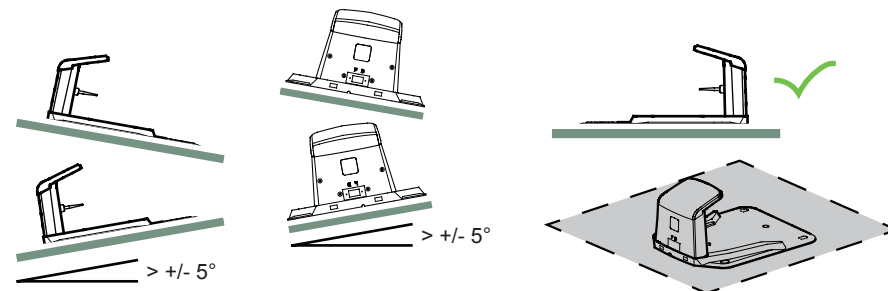

Si votre pelouse possède une surface molle ou irrégulière, nous vous conseillons de solidifier la zone autour de la station de chargement avec un filet de protection pour pelouse. Sans cela, la tension répétée causée par les roues arrière de l'appareil pourrait endommager la pelouse.

Une fois la station de chargement installée et les branchements électriques effectués, finissez de délimiter la zone de coupe avant de brancher la station à la source d'alimentation.

### Installation du câble de délimitation et des piquets

Nous vous recommandons vivement de tondre la pelouse pour qu'elle ait une hauteur inférieure ou égale à 60 mm avant de disposer le câble de délimitation. L'enfouissement du câble de délimitation est entièrement facultatif. Plus le câble sera installé près du sol, moins il entraînera de risques de trébuchement ou de dommages lors de la tonte de la pelouse.

Utilisez la règle fournie pour vérifier qu'il y ait bien une distance de 30 cm entre le câble et les obstacles.

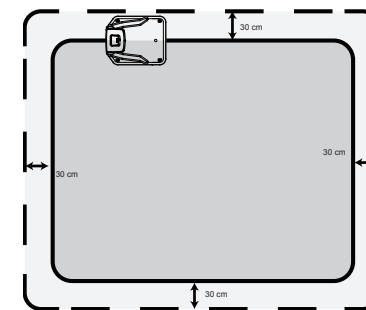

La distance recommandée entre deux piquets est d'environ 80 cm en ligne droite et moins dans les virages étroits. Remarque : le crochet des piquets et la rainure du câble doivent toujours être orientés vers l'extérieur de la zone délimitée. Le câble est recouvert d'herbe très rapidement. La tension n'étant que de 32 V, le câble ne présente aucun risque de choc électrique. Veillez à ce que les crochets des piquets et l'ouverture du câble soient toujours orientés vers la zone de travail.

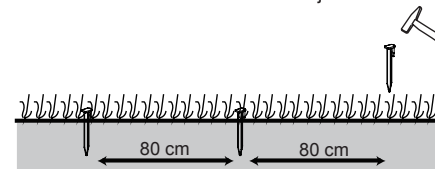

Premièrement, enfoncez légèrement les piquets avec un marteau léger jusqu'à ce que vous soyez sûr de leur positionnement. Pour vous assurer du bon positionnement des piquets, il est conseillé de placer d'abord les piquets sur la pelouse, puis de mesurer la distance entre les bords de la pelouse et les obstacles (elle devrait être comprise entre 30 cm).

### Plates-bandes

Utilisez le câble de délimitation pour exclure les plates-bandes de la zone de coupe. Deux options sont possibles pour les deux longueurs de câble de délimitation entre une plate-bande et la limite extérieure :

1) Vous pouvez conserver une distance supérieure à 5 cm entre deux longueurs de câble parallèles. Ainsi, le Robomower considérera le câble de délimitation comme un obstacle ordinaire. Lors de la coupe, il l'évitera comme d'habitude. En suivant le câble de délimitation jusqu'à la station de chargement, il suivra le détour autour de la plate-bande.

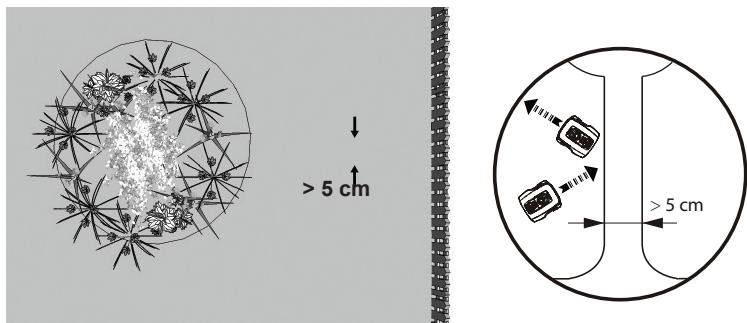

2) Vous pouvez aussi choisir de conserver une distance inférieure à 5 cm entre deux longueurs de câble parallèles. Veillez à ce que ces longueurs ne s'entrecroisent pas (**voir plus bas**). De cette façon, le Robomower ne reconnaîtra pas les câbles et passera par-dessus eux. Cette option nécessite de placer un obstacle sur le câble de délimitation autour de la plate-bande. Placez cet obstacle, une grosse pierre ou un bâton par exemple, près de l'**emplacement A**, comme indiqué sur l'image ci-dessous. L'obstacle doit être entouré par une zone plate d'environ 1 m x 1 m, sans pentes. Cet obstacle permettra à l'appareil de sortir du cercle.

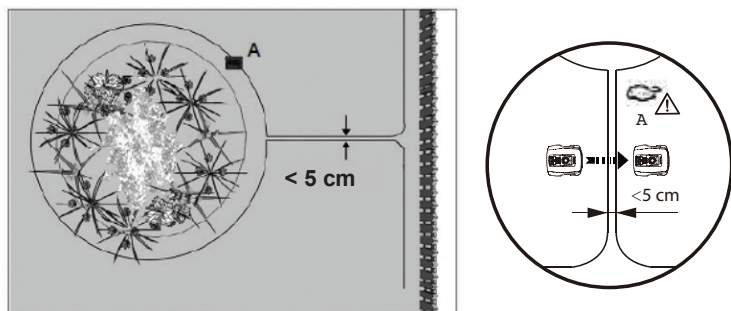

### Mares et piscines

Même si le Robomower est protégé de la pluie et des éclaboussures d'eau, une submersion causera d'importants dommages aux composants électroniques.

Il est donc essentiel d'exclure les mares et piscines de la zone de coupe. Pour une sécurité optimale, nous recommandons la pose d'une clôture autour des piscines.

### Couloir de délimitation

Si vous avez créé un couloir au sein de la zone de coupe, celui-ci doit avoir une largeur d'au moins 2 m et une longueur maximale de 8 m.

Si un couloir est trop étroit ou trop long, le Robomower pourrait ne pas être capable de se déplacer d'une extrémité à l'autre.

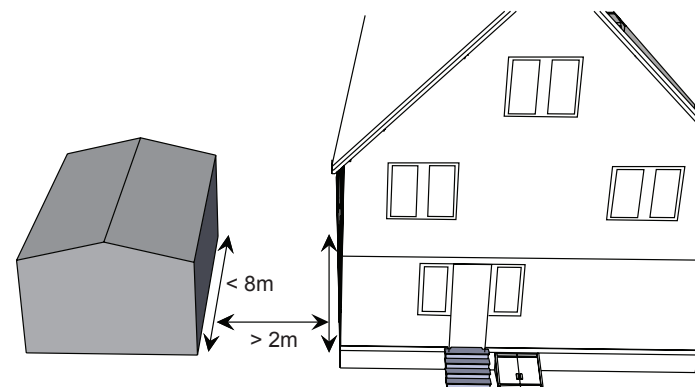

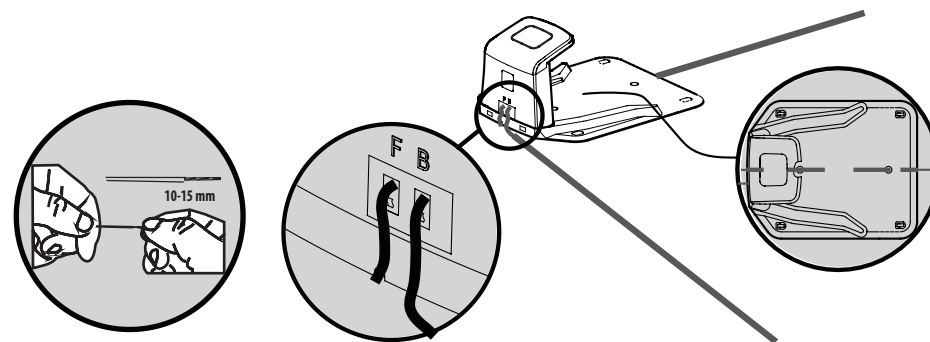

### Connexion de la station de chargement au câble de délimitation

Placez la station de chargement à l'extrémité du câble de délimitation de sorte que le câble passe sous le centre de la station, dans le sens de sa longueur. Branchez cette extrémité au connecteur (noir) de gauche marqué d'un F (à l'avant). Branchez l'autre extrémité au connecteur (rouge) de droite marqué d'un B (à l'arrière).

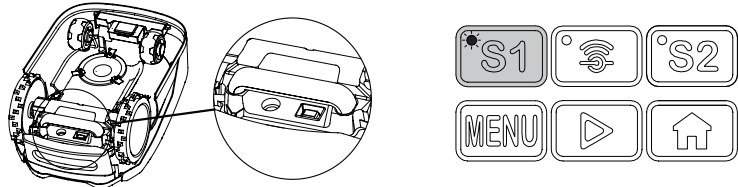

Branchez la fiche de l'appareil sur une prise de courant. Une fois que le témoin LED bleu confirme que l'installation est réussie, vous pouvez tester le fonctionnement du robot tondeuse. Vérifiez régulièrement la LED pour vous assurer que la fixation du câble périphérique n'a pas altéré le branchement (signal S1 sur la station de recharge). Placez ensuite le robot tondeuse dans la zone de travail, à quelques mètres de la station de recharge. Mettez le bouton marche/arrêt en position marche, puis assurez-vous que le signal S1 est allumé sur le panneau ; appuyez 4 fois sur  pour déverrouiller le panneau.



Appuyez sur les boutons  et refermez le couvercle ; quelques secondes plus tard, le robot tondeuse se dirigera automatiquement à la station de charge en repérant et en suivant le câble périphérique dans le sens inverse des aiguilles d'une montre. Si le robot tondeuse n'arrive pas à retourner à la station, déplacez cette dernière dans un endroit plus adapté.

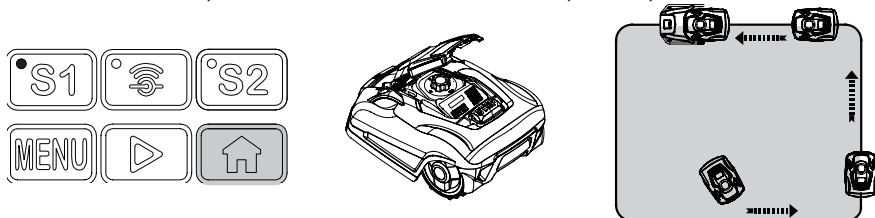

Une fois l'appareil branché sur la station, l'écran affiche « Charge » et les témoins S1 et S2 de la station de recharge clignotent par alternance pour indiquer que la batterie se recharge correctement.

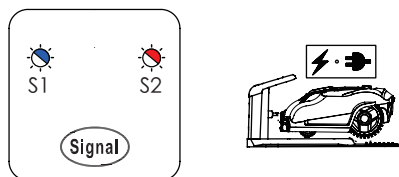

Après l'installation initiale, le robot tondeuse restera sur la station de recharge jusqu'à ce que la batterie soit complètement chargée.

Si l'appareil retourne à la station et se recharge correctement, cela signifie que vous avez trouvé un emplacement adéquat pour la station. Il est maintenant temps d'enfoncer complètement les piquets de fixation.

Faites attention de ne pas endommager ou emmêler l'excès de câble rangé dans la station de recharge.

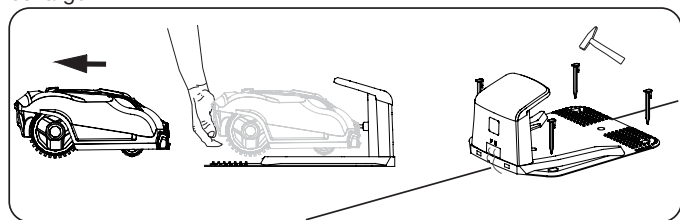

## Sélection du signal

Remarque : le signal par défaut est S1, il n'est pas nécessaire de le changer tant qu'il n'y a pas de signal d'interférence des voisins.

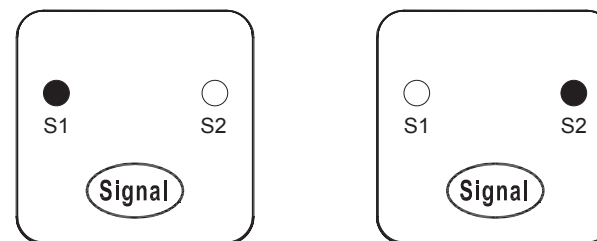

Si votre voisin utilise le même robot tondeuse, vous devrez maintenir une distance de 0,5 m entre votre câble de délimitation et le sien afin d'éviter que les deux appareils n'interfèrent l'un avec l'autre. Assurez-vous que votre station de recharge est bien placée à au moins 10 m du câble de délimitation de votre voisin et que les deux appareils utilisent des signaux différents. Si vous souhaitez sélectionner un autre signal, veuillez procéder de la manière suivante :

1. Appuyez sur le bouton de signal de la station de recharge ; l'indicateur passe à S2.
2. Appuyez sur le bouton "S2" sur le panneau de commande. l'indicateur sera commuté sur S2.

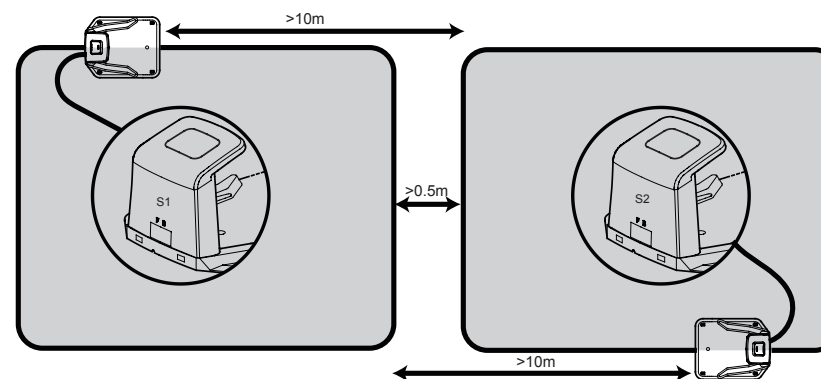

# Fonctionnement

## Panneau de contrôle

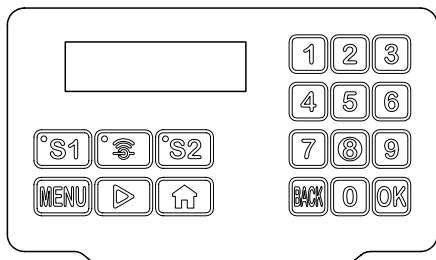

### Interface initiale

Après avoir allumé le robot tondeuse, saisissez le code PIN par défaut 0000 ; l'interface initiale s'affiche à l'écran.

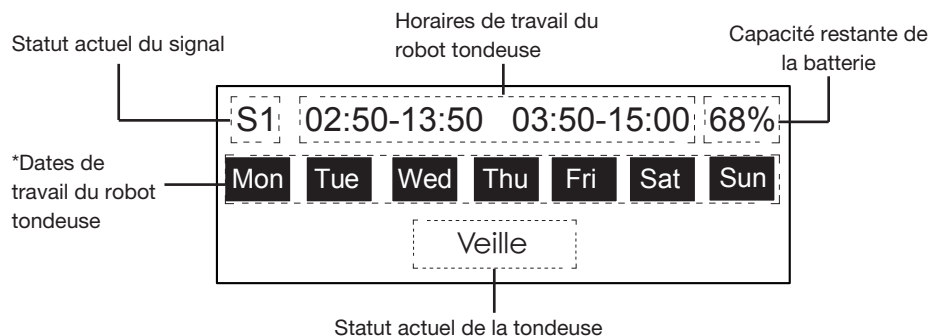
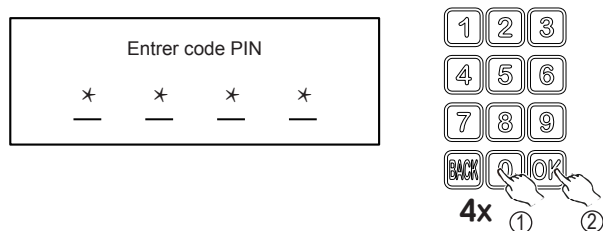

**\*REMARQUE :** Un jour sélectionné s'affiche d'une autre couleur.

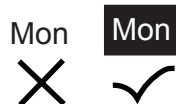

## Avant de démarrer votre robot tondeuse

Avant de commencer à utiliser votre robot tondeuse, effectuez les réglages d'horaires en procédant de la manière suivante :

1. Appuyez sur le bouton **MENU** pour accéder au menu des réglages.

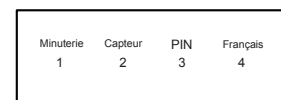

2. Appuyez sur **1** pour accéder aux réglages d'horaires.

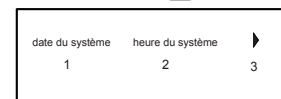

3. Appuyez sur **1** pour régler la date du système.

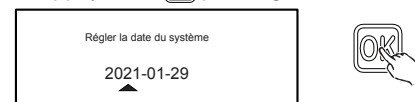

4. Appuyez sur **2** pour régler l'heure du système.

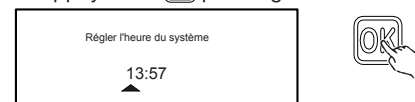

5. Appuyez sur le bouton **3** pour passer à la page suivante.

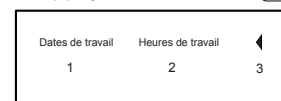

6. Appuyez sur **1** pour régler les jours de fonctionnement.

- Sélectionnez les jours de fonctionnement requis en appuyant sur les numéros correspondants.



7. Appuyez sur **2** pour régler les horaires de fonctionnement.

- Sélectionnez les horaires de fonctionnement requis en appuyant sur les numéros correspondants.



**REMARQUE :** Lorsqu'un jour de travail est activé, le curseur clignotant passe au réglage des horaires.

## Réglages des capteurs

1. Appuyez sur le bouton  pour accéder au menu des réglages.

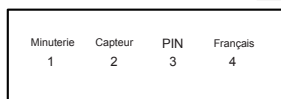

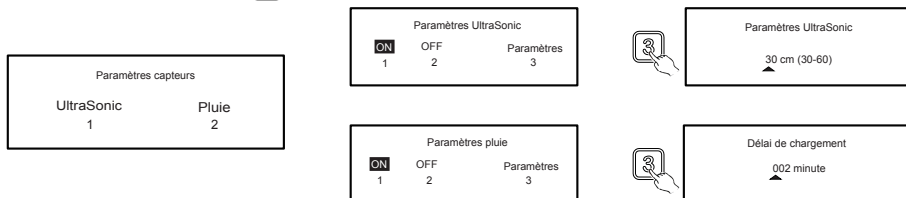

2. Appuyez sur le bouton  pour accéder aux réglages des capteurs.



### - Capteur ultrasonique

La machine est équipée de 2 capteurs ultrasoniques capables de détecter les obstacles sur la pelouse. Quand les capteurs détectent un obstacle, ils s'activent et arrêtent le robot, qui contourne l'obstacle.

Appuyez sur  pour désactiver le capteur.

Sélectionnez la distance de détection requise avec .

### - Détecteur de pluie

**REMARQUE:** Il est recommandé de ne pas tondre sous la pluie.

Ce robot est pourvu d'un capteur de pluie qui peut l'arrêter quand il pleut. Quand le capteur de pluie se déclenche, le robot retourne à la station de recharge, puis il s'y recharge complètement. Une fois la recharge terminée, la tondeuse reste dans la station de recharge jusqu'à ce que la pluie s'arrête, puis reprend la tonte.

Remarque : Veillez à éviter tout court-circuit des capteurs de la machine avec des objets métalliques. Cela entraînerait un dysfonctionnement de la tondeuse.

Appuyez sur  pour désactiver le capteur.

Appuyez sur  pour régler un temps supplémentaire de séjour à la station.

## Code PIN

1. Appuyez sur le bouton  pour accéder au menu des réglages.

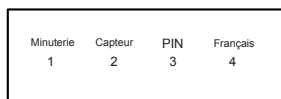

2. Appuyez sur le bouton  pour accéder au réglage du code PIN.

- Cette option permet de régler le mot de passe de la tondeuse afin d'en prévenir le vol ou d'interdire la modification non autorisée des réglages du menu. Le mot de passe existant est requis pour régler un nouveau mot de passe. Si vous avez oublié le mot de passe, contactez le distributeur local ou le service après-vente.

Le mot de passe par défaut de la tondeuse est « 0000 ».

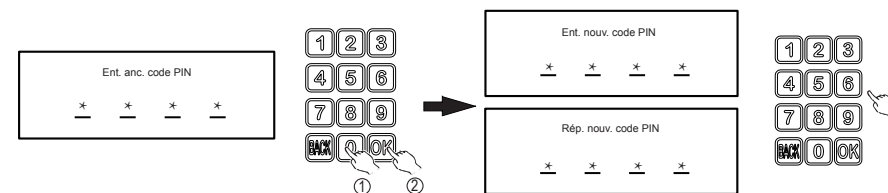

- Après avoir saisi le nouveau code PIN, confirmez en appuyant sur .

## Langue

1. Appuyez sur le bouton  pour accéder au menu des réglages.

2. Sélectionnez le numéro correspondant à la langue souhaitée.



## Réglage WiFi

Appuyez sur le bouton  pour accéder au menu des réglages.

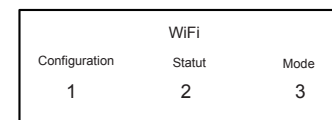

La section WiFi comporte 3 options supplémentaires.

### Configuration

Sélectionnez cette option si vous avez besoin de connecter votre tondeuse à l'application, voir **mode d'emploi de l'application sur le téléphone**.

### Statut

Afficher le statut wi-fi actuel

### Mode

Mode client : mode par défaut

Mode direct : sélectionnez ce mode pour choisir la connexion en **mode direct sur le mode d'emploi de l'application sur le téléphone**.

## Réglage du signal

- Sélectionnez le signal requis avec le bouton S1 ou S2.



## Réglage de la hauteur de coupe

La hauteur de coupe peut être réglée en faisant tourner la molette de réglage de la hauteur située sur le dessus de la machine. Les hauteurs de coupe disponibles vont de 20 mm à 60 mm.

### REMARQUE !

Nous vous conseillons de passer une tondeuse ordinaire ou un coupe-bordures pour que la pelouse soit d'une hauteur inférieure à 60 mm avant d'utiliser le robot tondeuse. Cela optimisera le résultat final.

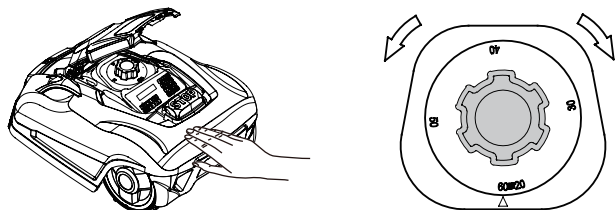

## Pour commencer à tondre

Une fois terminés les réglages d'horaires, vous pouvez démarrer votre robot tondeuse.

1. Appuyez 4 fois sur pour déverrouiller le panneau.
2. Appuyez sur le bouton puis refermez le couvercle pour mettre en marche le robot tondeuse.

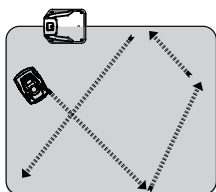

## Retour à la station de recharge

1. Appuyez 4 fois sur pour déverrouiller le panneau.
2. Appuyez sur le bouton puis refermez le couvercle pour faire revenir le robot tondeuse à la station de recharge.

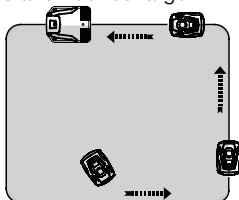

## Arrêt d'urgence

Vous avez la possibilité d'arrêter la tondeuse à tout moment en appuyant sur le bouton STOP.



## Données techniques

Modèle	NX 60i	NX 80i	NX 100i
Zone de coupe max.	600 m <sup>2</sup>	800 m <sup>2</sup>	1000 m <sup>2</sup>
Batterie	28 V/ 2000 mAh	28 V/ 2850 mAh	28 V/ 2850 mAh
Bouton marche/arrêt	Input: 100-240 V~, 50/60 Hz, 56 W Output: 32V ===, CC1.5 A	Input: 100-240 V~, 50/60 Hz, 56 W Output: 32V ===, CC1.5 A	Input: 100-240 V~, 50/60 Hz, 56 W Output: 32V ===, CC1.5 A
Source d'alimentation	FY3201500S1/ FY3201500S2/ FY3201500S3	FY3201500S1/ FY3201500S2/ FY3201500S3	FY3201500S1/ FY3201500S2/ FY3201500S3
Temps de coupe avec une charge	60 min	80 min	80 min
Tension nominale	28 V	28 V	28 V
Puissance nominale	50 W	50 W	50 W
Vitesse à vide	3500 min <sup>-1</sup>	3500 min <sup>-1</sup>	3500 min <sup>-1</sup>
Largeur de coupe	18 cm	18 cm	18 cm
Hauteur de coupe	Approx 20-60 mm	Approx 20-60 mm	Approx 20-60 mm
Temps de chargement	60 min	90 min	90 min
Lames de rechange	846210	846210	846210
Poids	8.5 kg	8.5 kg	8.5 kg
Fréquence	0-148.5 kHz	0-148.5 kHz	0-148.5 kHz
Intensité du champ magnétique	70 dBµA/m	70 dBµA/m	70 dBµA/m
Wi-Fi Fréquence	2400~2483.5MHz	2400~2483.5MHz	2400~2483.5MHz
Wi-Fi Intensité du champ magnétique	20dBm	20dBm	20dBm
Niveau de pression acoustique au niveau des oreilles de l'opérateur L <sub>pA</sub>	L <sub>pA</sub> =53 dB, K=3 dB	L <sub>pA</sub> =53 dB, K=3 dB	L <sub>pA</sub> =53 dB, K=3 dB
Niveau de puissance acoustique mesuré L <sub>WA</sub>	L <sub>WA</sub> =64 dB, K=3 dB	L <sub>WA</sub> =64 dB, K=3 dB	L <sub>WA</sub> =64 dB, K=3 dB
<b>Degré de protection</b>			
Robomower	IP24	IP24	IP24
Source d'alimentation	IP67, Plug IP44	IP67, Plug IP44	IP67, Plug IP44
<b>Pièces de rechange</b>			
Lames de rechange	6 Pcs	6 Pcs	6 Pcs
Piquets de délimitation	150 Pcs	200 Pcs	220 Pcs
Câble de délimitation	120 m	150 m	200 m
Connecteurs	3 Pcs	3 Pcs	3 Pcs

\* AVERTISSEMENT: Pour recharger la batterie, utilisez uniquement le bloc d'alimentation amovible fourni avec cet appareil.

## Entretien et rangement

Les travaux d'entretien qui ne sont pas décrits dans les instructions de ce guide doivent être effectués par une agence d'entretien agréée par le fabricant. Seules des pièces d'origine peuvent être utilisées.

### Entretien

Vérifiez et nettoyez votre Robomower de façon régulière et remplacez les éléments usés au besoin. Utilisez de préférence une brosse sèche, un chiffon humide ou un morceau de bois affûté. N'utilisez jamais d'eau de rinçage.

En suivant ces instructions pour l'entretien de votre Robomower, vous prolongerez sa durée de vie.

### Longévité de la batterie

Le Robomower est équipé d'une batterie Li-ion sans entretien dont la durée de vie estimée est de plus de 2 ans (en fonction de son traitement et de son utilisation).

### Rangement pour l'hiver

Pendant l'hiver, entreposez votre tondeuse, votre station de chargement et votre source d'alimentation dans un endroit sec.

Nous recommandons par exemple de les ranger dans un abri de jardin, un garage, ou de préférence en intérieur.

Préparez votre appareil pour l'hiver en suivant ces consignes :

1. Rechargez complètement la batterie.
2. Mettez l'interrupteur de la source d'alimentation principale en position Arrêt.
3. Nettoyez soigneusement votre Robomower.
4. Débranchez la source d'alimentation de la prise secteur.
5. Déconnectez la source d'alimentation de la station de chargement.
6. Déconnectez le câble de délimitation de la station de chargement. Soulevez la station de chargement pour la nettoyer. Le câble de délimitation peut rester à l'extérieur. Cela dit, il est impératif de le protéger de la corrosion. Nous vous conseillons pour cela d'utiliser une graisse sans eau ou un ruban adhésif étanche approprié.

Placez l'appareil dans son emballage d'origine s'il est encore en votre possession.

Notre centre de service propose également un entretien hivernal pour votre appareil. Cela inclut un contrôle de tous les éléments, et, si disponible, une mise à jour logicielle.

### Préparation au printemps

Après avoir rangé l'appareil pour l'hiver, veuillez nettoyer les bornes de chargement sur le Robomower et la station de chargement lorsqu'arrive le printemps. Utilisez un papier abrasif à grain fin ou une brosse en laiton. Cela permettra d'atteindre une efficacité de chargement optimale et d'éviter toute interférence durant le chargement.

### Nettoyage de l'extérieur de la tondeuse

Votre Robomower étant alimenté par une batterie, vous devez prendre des précautions en le nettoyant. Utilisez une brosse douce pour retirer la saleté grossière. Utilisez un pulvérisateur d'eau manuel avec un détergent domestique doux pour un nettoyage plus intensif. Essayez les résidus à l'aide d'un chiffon humide après le nettoyage.

### Changer la batterie

Bien que la durée de vie réelle de la batterie dépende de l'utilisation et de facteurs environnementaux, elle est généralement de plusieurs années. Des batteries de recharge sont disponibles auprès du service client. Pour changer la batterie, procédez de la manière suivante :

1. Vérifiez impérativement que le bouton marche/arrêt est sur OFF. Nettoyez le dessous de la machine conformément aux instructions.
2. Réglez la tondeuse autonome sur la hauteur de coupe la plus basse.

3. Retournez la tondeuse. Retirez les 5 vis de fixation du couvercle du logement de la batterie. Une vis est partiellement recouverte par le protège-lame et n'est accessible que par un trou de maintenance.
4. Sortez la batterie et déconnectez-la de la tondeuse autonome.
5. Nettoyez soigneusement le couvercle et le bord du logement de la batterie. Les déchets pourraient permettre à de l'eau en excès de pénétrer dans le logement de la batterie et d'endommager gravement l'appareil.
6. Branchez la batterie de recharge et insérez-la, fermez le logement et fixez le couvercle avec les 5 vis. N'allumez pas la tondeuse autonome tant que vous ne l'avez pas remise sur ses roues. Attention aux lames tranchantes !

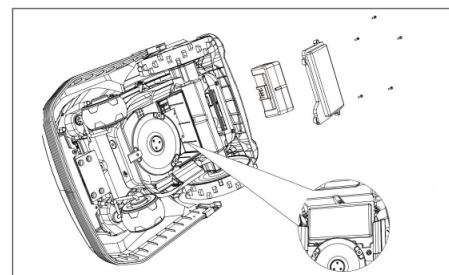

### Nettoyage du dessous de la tondeuse

Vérifiez que l'interrupteur de la source d'alimentation principale est bien en position Arrêt. Équipé de gants de protection, placez le Robomower sur son côté afin d'accéder au dessous de l'appareil. Nettoyez le disque et le cadre à l'aide d'une brosse douce ou d'un chiffon humide. Faites tourner le disque des lames pour vérifier qu'il tourne sans problème, et vérifiez que les lames peuvent tourner sur leur pivot et qu'elles ne sont pas obstruées par des brins d'herbe.

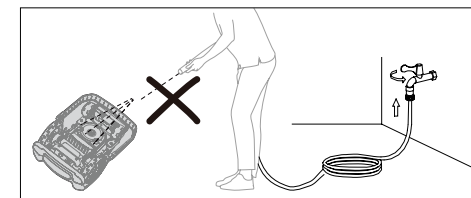
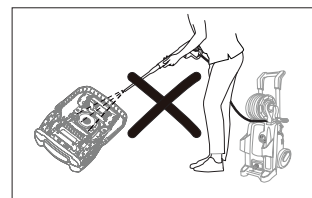

### Nettoyage des bornes de contact et des bandes de chargement

Utilisez de la laine de verre, un produit nettoyant pour métaux ou un papier abrasif à grain très fin pour nettoyer les bornes de contact et les bandes de chargement de votre tondeuse et de la station de chargement. Retirez tous les débris, feuilles ou brins d'herbe autour des bornes de contact et des bandes de chargement pour assurer l'efficacité du chargement.

### Inversion ou remplacement des lames



#### ATTENTION !

Vérifiez que le Robomower est bien hors tension avant de nettoyer, régler ou remplacer les lames. Portez toujours des gants de protection.



#### ATTENTION !

Pour une efficacité de coupe et une sécurité maximum, utilisez toujours les lames de recharge et les éléments de support de lames conseillés pour effectuer un remplacement.



Votre Robomower possède trois lames qui sont fixées au disque des lames. À moins d'être endommagées par des obstacles durs, ces lames peuvent durer jusqu'à cinq mois en étant utilisées quotidiennement.

Il est recommandé d'inspecter les lames et les vis de fixation toutes les semaines. Remarque : les lames sont à double tranchant. Si un côté est émoussé, desserrez la vis de fixation, retournez la lame, puis resserrez la vis. Vérifiez que la lame tourne sans problème.

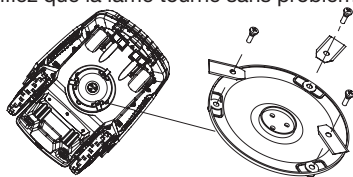

Un lot de lames de rechange est fourni avec le Robomower. Vous pouvez acheter des lames supplémentaires en contactant le service après-vente. Pour que vous profitiez de performances optimales, remplacez toujours les trois lames en même temps. N'utilisez que des pièces de rechange recommandées par le fabricant.

**REMARQUE:** si les lames ont été retirées / changées, veuillez vous assurer que la vis est fermement fixée en place et que la lame est libre de bouger

### Liste des pièces de rechange

Contactez le centre de service après-vente si vous souhaitez commander les pièces de rechange listées ci-dessous.

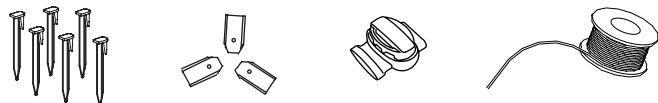

## Dépannage

### Le Robomower ne retourne pas correctement sur la station de chargement.

- Vérifiez que le câble de délimitation devant et sous le chargeur est bien droit.
- Vérifiez que l'emplacement de la station de chargement est adapté, comme expliqué dans ce guide.

### Le Robomower tourne en rond pendant la tonte ou lorsqu'il suit le câble de délimitation pour retourner à la station de chargement.

- Vérifiez qu'il n'y a pas de câble d'alimentation parallèle au câble de délimitation à proximité. Si nécessaire, repositionnez le câble de délimitation.
- Vérifiez si une des roues avant est bloquée.
- Si un de vos voisins possède un Robomower similaire, il peut y avoir une interférence de signaux. Essayez de faire en sorte que le signal de votre station de chargement et de votre Robomower soit différent de celui de l'autre appareil.
- Le moteur est peut-être endommagé. Veuillez contacter le service clientèle.

### Le Robomower fait beaucoup de bruit.

- Vérifiez les vis de fixation des lames et resserrez-les si nécessaire.
- Vérifiez que les lames ne sont pas endommagées. Remplacez-les si nécessaire.
- L'herbe est peut-être trop haute. Essayez d'augmenter la taille de coupe ou tondez d'abord la pelouse avec une tondeuse traditionnelle.
- Le moteur activant les lames ne fonctionne plus. Veuillez contacter le service clientèle.

### Le robot tondeuse reste ou retourne à la station de chargement lorsque j'appuie sur le bouton Marche.

- Vérifiez si la durée de fonctionnement ne s'est pas déjà écoulée.
- La batterie est presque vide. Laissez au Robomower le temps de se recharger, puis essayez à nouveau.

### LED signal indicator on docking station

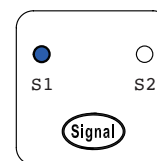

Témoins lumineux S1/S2 allumés.  
Signal de câble périphérique OK.

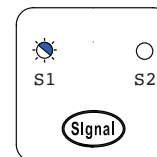

Témoin lumineux S1/S2 clignotant.  
Câble périphérique cassé, pas de signal.

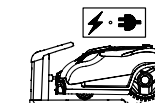
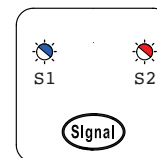

Témoins lumineux S1/S2 clignotant en alternance.  
La tondeuse est en recharge dans la station de recharge.

## Problème intervenant avant/pendant/après la recharge

Problème	Cause possible	Solution
Pas de lampe allumée sur la base de recharge	Fil mal branché	Vérifiez les branchements « F et B ».
	Prise de courant pas sous tension	Rétablissez le courant
Les témoins S1 ou S2 clignotent séparément	Câble périphérique cassé, pas de signal	Réparez le câble cassé avec les connecteurs fournis à cet effet
Le robot ne se charge pas	Machine incorrectement stationnée dans la base de recharge	Vérifiez si la machine est stationnée correctement dans la base de recharge
		Assurez-vous que la base de recharge est bien installée sur une surface plane
	Corrosion des broches du chargeur	Nettoyez les broches du chargeur

## Résolution des problèmes de tonte

Problème	Cause possible	Solution
La machine n'est pas sous tension	Le bouton marche/arrêt n'a pas été actionné	Allumez la machine et réessayez
	La batterie du robot tondeuse est presque épuisée	Placez la machine dans la station de recharge
La machine ne démarre pas	Minuterie non activée	Sélectionnez un horaire, puis réessayez
	Herbe accumulée sous le carénage	Nettoyez le dessous du carénage avec une brosse
	Batterie presque épuisée	Placez la machine dans la station de recharge
	Gazon trop long	Tondez le gazon à une hauteur de 60 mm
	La hauteur de coupe est trop basse.	Tondez le gazon à une hauteur de 60 mm et augmentez la hauteur de coupe
	Batterie trop froide/chaude	La température ambiante doit être située entre 5 et 45°C
La tondeuse est située en dehors du câble périphérique	Le câble périphérique passe sur une pente	Modifiez la disposition du câble périphérique et laissez des distances plus grandes sur les pentes
Certaines parties du gazon ne sont pas tondues	La tondeuse a besoin d'une durée de tonte plus longue	Rallongez le temps de tonte programmé à 8 heures
	Gazon trop long	Tondez le gazon à une hauteur de 60 mm

Problème	Cause possible	Solution
La tondeuse reste bloquée à un endroit donné du gazon	Obstacles sur le gazon	Enlevez les obstacles du gazon
	Câble périphérique mal posé	Modifiez le tracé du câble périphérique de manière à en exclure les obstacles
	Installation incorrecte du fil devant la station de recharge	Il est nécessaire de prévoir 1.5 m de câble tout droit devant la station de recharge
Bruit/vibrations excessifs	Lame mal fixée	Resserrez l'écrou
	Lames endommagées/bloquées	Changez les lames endommagées
	La pelouse est peut-être trop haute	Augmentez la hauteur de coupe et réduisez-la par la suite petit à petit, ou commencez par tondre la pelouse avec une tondeuse conventionnelle
	Dysfonctionnement du moteur de coupe	Veillez contacter le service après-vente
La tondeuse tourne en rond	Le câble d'alimentation est disposé parallèlement au câble périphérique ou près de celui-ci	Redisposez le câble périphérique
	Blocage de roue avant	Nettoyez la roue avant concernée
	Interférence de signal avec un autre robot dans les environs	Passez sur le signal alternatif de câble périphérique (S1/S2)
	Dysfonctionnement du moteur des roues	Veillez contacter le service après-vente
	Mauvais branchement ou câble périphérique cassé/coupé	Réparez/vérifiez les connexions de la base de recharge et du câble périphérique afin de repérer les fils cassés/coupés

# INHOUD

Beschrijving van het product .....	1
Installatie .....	2
Gebruik .....	10
Technische gegevens .....	15
Onderhoud en opslag .....	16
Probleemoplossing .....	19

## Beschrijving van het product

1. STOP knop
2. Ultrasonische sensor
3. Oplaadaansluiting
4. Achterwiel
5. Regelaar voor hoogteafstelling
6. Bedieningspaneel
7. Messenplaat
8. Draaghandvat
9. Aan/uit-schakelaar

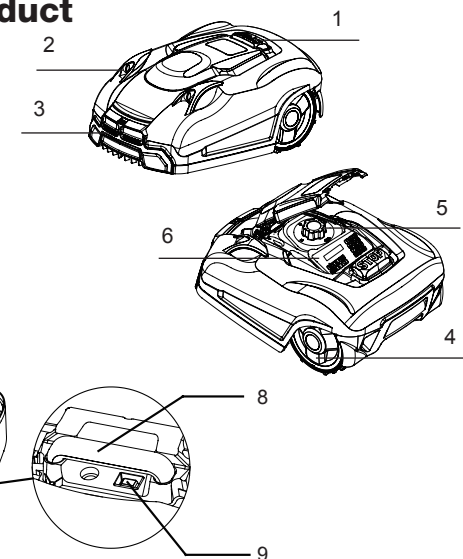

## Inhoud van de verpakking

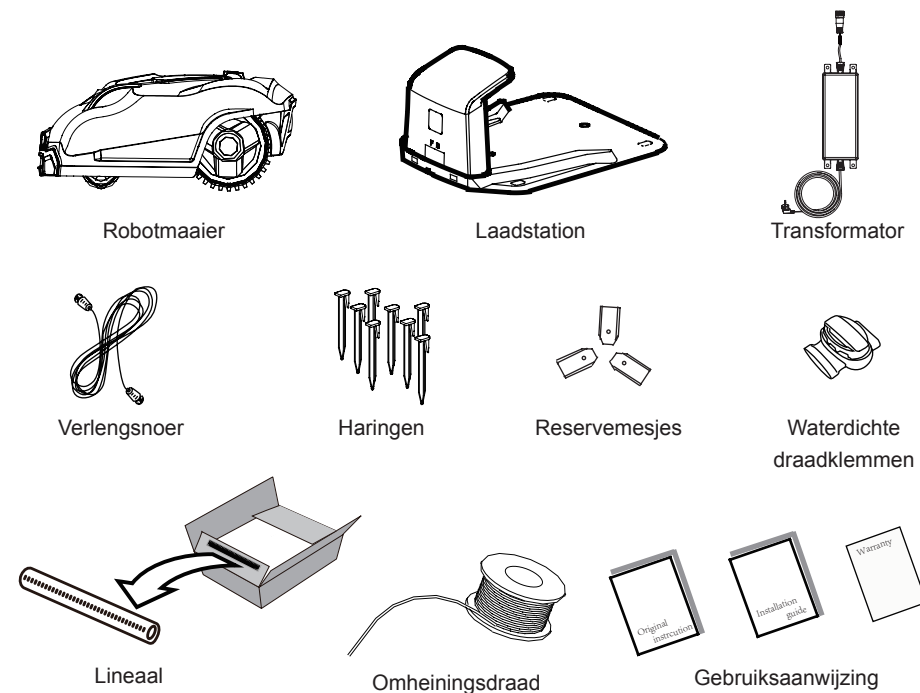

# Installatie

## Installatiehandleiding

Dit hoofdstuk beschrijft de installatie van de robotmaaier. Lees dit hoofdstuk goed door voordat u met de installatie begint.

### Inleiding

Wij raden u aan om een schets van uw gazon te maken met alle obstakels om deze te beschermen. Dit stelt u in staat om een goede plaats voor uw laadstation te vinden en hoe de omheiningsdraad juist aan te brengen. U hebt tevens gereedschap nodig, waaronder een hamer, kniptang, tang of schaar.

### Maai uw gazon vooraf

Uw gazon moet correct worden voorbereid voordat u de robotmaaier installeert. Maai uw gazon voor op een hoogte van 60 mm.

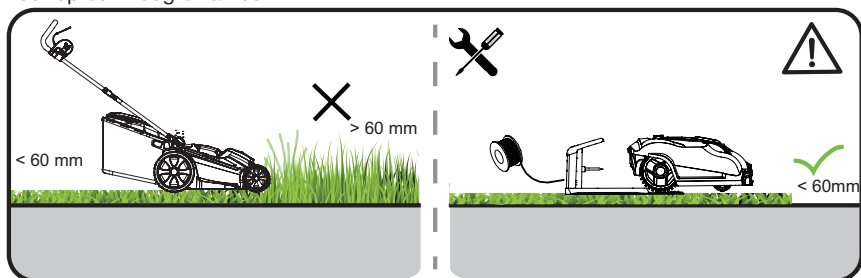

### Maaibeperkingen

De robotmaaier is voorzien van botsingssensoren. Deze detecteren alle losse en vaste obstakels hoger dan 100 mm, zoals een muur, hekken of tuinmeubilair.

Als de sensoren geactiveerd worden, stopt de robotmaaier, rijdt het achteruit en maait vervolgens verder in een andere richting. Het wordt echter aangeraden om de obstakels met de omheiningsdraad te beschermen.

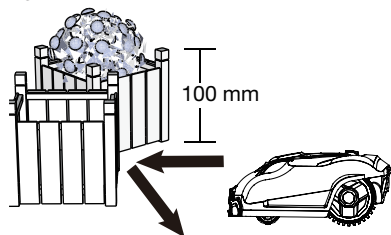

### Bomen

De robot grasmaaier is voorzien van botsingssensoren. Deze detecteren alle harde en vaste obstakels hoger dan 100 mm, zoals een muur, hekken of tuinmeubilair.

Als de sensoren een obstakel vaststellen, stopt de robot grasmaaier, gaat achteruit en maait in een andere richting. Als een oplossing op lange termijn wordt het aangeraden, een grensdraad te leggen met behulp van de liniaal om obstakels en het apparaat te beschermen. Plaats de grensdraad zo dat de robot grasmaaier op geen enkel moment verder weg dan 20 m is van de grensdraad binnen het maaigebied.

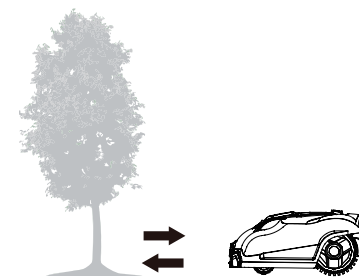

### Stenen

We bevelen aan om kleine (lager dan 100 mm) rotsen en stenen of stenen met een ronde rand uit het gazon te verwijderen. De robotmaaier kan op dergelijke stenen of rotsen rijden in plaats van ze als een obstakel te zien. Als de robotmaaier op een steen vast komt te zitten, dient de gebruiker de maaier opnieuw in te schakelen. Contact met stenen kan de messen beschadigen.

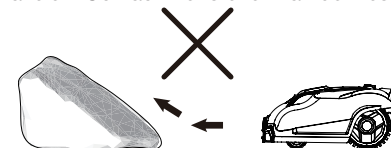

### Hellingen

De grensdraad mag nooit loodrecht lopen op een helling van meer dan 10°. Laat bovendien een strook van minimaal 2 m tussen een helling van 10% of meer en de grensdraad. Anders kan de hogere snelheid bergaf ervoor zorgen dat de robot grasmaaier over de grensdraad gaat, in het bijzonder op een natte en gladde ondergrond.

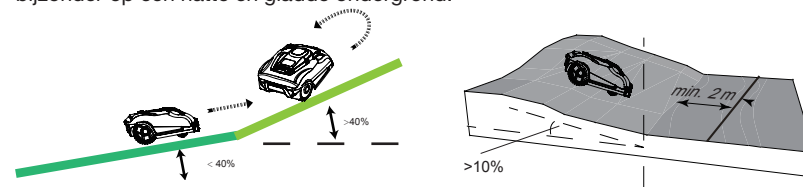

### Tuinpaden, opritten en wegen

Als een verhoogde oprit uw gazon doorkruist, wordt het aangeraden om het buiten de omheiningsdraad te houden. Laat een veilige ruimte van 30 cm tussen de oprit en de omheiningsdraad.

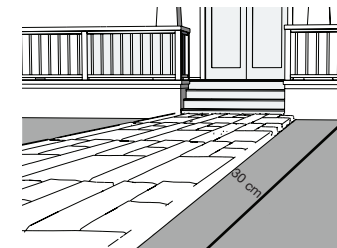

Als de oprit en het gazon zich op gelijke hoogte bevinden, gebruik de omheiningsdraad om een gang te creëren. Dit zorgt ervoor dat uw robotmaaier de oprit probleemloos over kan rijden om het gazon aan de andere kant te bereiken.

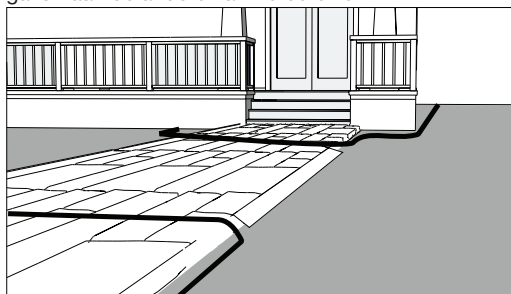

### Oneffen gazonoppervlak

Een oneffen gazonoppervlak kan ertoe leiden dat de messen contact maken met het gazon, waardoor de messen schade kunnen oplopen. Het wordt aangeraden om de robotmaaier alleen op een effen gazon te gebruiken en oneffen stukken met omheiningsdraad uit te sluiten.

### Het laadstation plaatsen

Bepaal de beste plaats voor het laadstation. Houd er mee rekening dat een permanente aansluiting op een stopcontact nodig is.

Haal het laadstation uit de verpakking en zorg dat de ingang zich aan de rechterkant bevindt, zodat de maaier tegen de klok in het laadstation kan binnen rijden.

Om een probleemloze terugkeer van de robotmaaier naar het laadstation te garanderen, zorg voor 1.5 m rechte draad voor het laadstation en 30cm richting het maaigebied. Plaats het laadstation in een schaduwrijk gebied, een lagere temperatuur zorgt voor betere laadprestaties van de accu.

Belangrijk: Plaats het laadstation op een effen en vlakke ondergrond, uit de buurt van een vijver, zwembad of trap.

We bevelen een gepaste bescherming voor de elementen aan, zoals een dak of -garage.

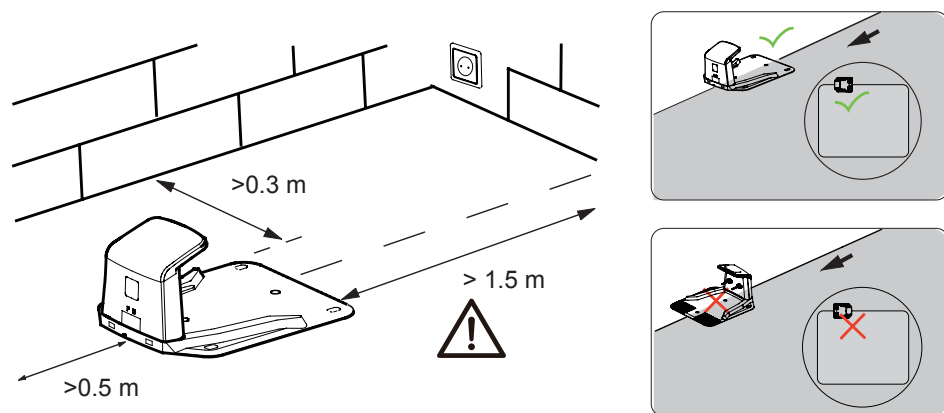

Plaats het laadstation niet in de buurt van een helling, zoals bovenop een heuvel of in een greppel. Vermijd een linker of rechter helling van meer dan 5 graden.

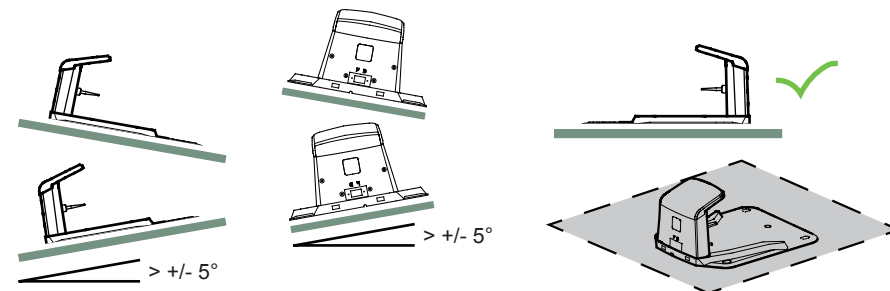

Als uw gazon een zachte of oneffen ondergrond heeft, raden wij aan om het gebied rondom het laadstation te verstevigen met een beschermnet speciaal voor gras. De herhaaldelijke druk van de achterwielen kan anders de graszode beschadigen.

Als eenmaal het laadstation op een gepaste plaats is geïnstalleerd en de elektrische kabel is uitgerold, breng dan eerst de omheiningsdraad aan voordat u de stekker in het stopcontact steekt.

### Uw omheiningsdraad met haringen vastzetten

Wij raden u aan om het gras eerst tot 60 mm of minder te maaien voordat u de omheiningsdraad aanbrengt. Het begraven van de omheiningsdraad is volledig optioneel. Hoe dichter de omheiningsdraad tegen de grond wordt gelegd, hoe minder is de kans op struikelen of het ontstaan van schade aan de draad tijdens het maaien van uw gazon.

Gebruik de meegeleverde lineaal om de nodige ruimte van 30 cm tussen de draad en obstakels te waarborgen.

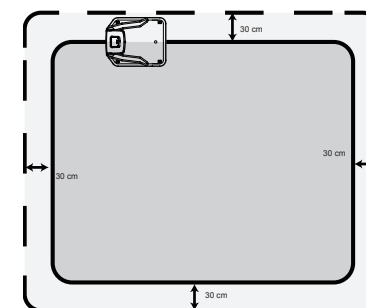

De aanbevolen afstand tussen twee pennen is ca. 80 cm in een rechte lijn, en minder bij scherpe bochten. Zorg dat de haak van de pen en de draadgleuf zich aan de buitenkant van de omheining bevinden. Binnen een korte periode zal de kabel worden afgedekt door het gras. Omdat de spanning slechts 32 V bedraagt, bestaat er geen risico op een elektrische schok. Zorg ervoor dat de haak van de pen en de opening voor de kabel altijd richting de afbakening zijn gericht.

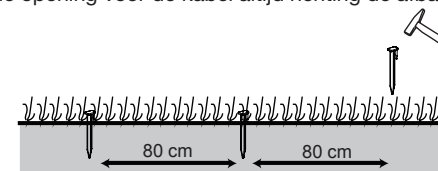

Sla de haringen eerst lichtjes in de grond met behulp van een hamer, totdat u er zeker van bent dat ze zich op de juiste positie bevinden. Om te waarborgen dat de haringen zich op de juiste positie bevinden, wordt het aangeraden om de haringen eerst open te leggen en de afstand tussen de rand van het gazon en de obstakels te meten (moet 30 cm zijn).

## Bloemenperken

Gebruik omheiningendraad om bloemenperken uit het maaigebied uit te sluiten. Er zijn twee opties voor de twee lengtes van omheiningendraad die tussen het bloemenperk en de buitenste omheining lopen:

1) Handhaaf een ruimte van minstens 5 cm tussen de evenwijdige draden. Op deze manier herkent de robotmaaier de omheiningendraad als een gewoon obstakel. Tijdens het maaien, zal de maaier zoals gewoonlijk worden "weg gebotst". Tijdens het volgen van de omheiningendraad naar het laadstation, neemt het een omweg rond het bloemenperk.

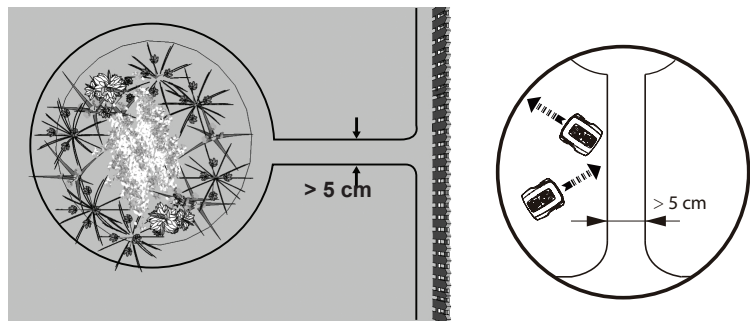

2) U kunt tevens een ruimte van minder dan 5 cm tussen de evenwijdige draden handhaven. Zorg dat de draden elkaar niet kruisen - zie afbeelding. Op deze manier herkent de robotmaaier de draden niet en rijdt de machine er ongehinderd over. Deze optie vereist het plaatsen van een obstakel op de omheiningendraad rondom het bloemenperk. Plaats een obstakel, bijv. een grote steen of paal, in de buurt van **positie A** zoals in onderstaande afbeelding weergegeven. Het obstakel moet worden omgeven door een vlak gebied van circa 1 m x 1 m, zonder hellingen. Dit obstakel stelt de machine in staat om de cirkel te verlaten.

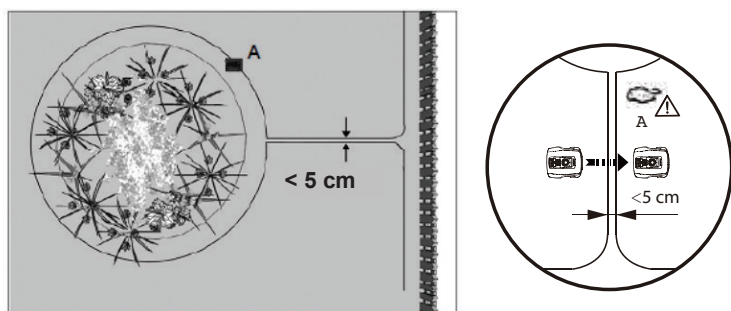

## Vijvers en zwembaden

De robotmaaier is beschermd tegen regen en opspattend water. Een volledige onderdompeling zal de elektronische onderdelen echter ernstig beschadigen.

Het is aldus noodzakelijk omheiningendraad te gebruiken om zwembaden/ vijvers uit het maaigebied uit te sluiten. Voor extra veiligheid bevelen we tevens aan om een omheining rondom het zwembad te plaatsen.

## Gang

Als u een gang binnen uw maaigebied hebt gemaakt, zorg dat deze minstens 2 m breed en maximum 8 m lang is.

Als de gang te smal of te lang is, zal de robotmaaier niet van het ene uiteinde naar het andere rijden.

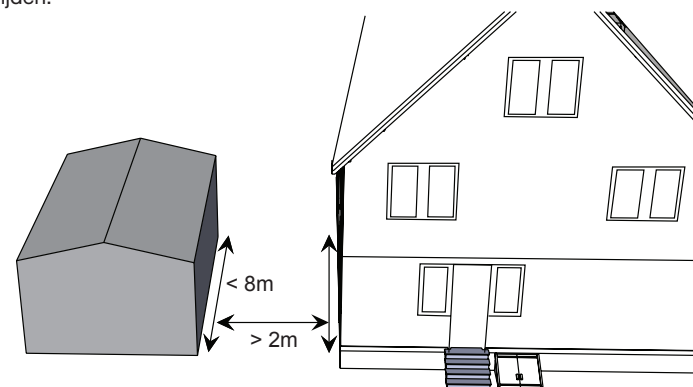

## Het laadstation met de omheiningendraad verbinden

Plaats het laadstation aan het uiteinde van de omheiningendraad zodat de draad in de lengte onderaan het midden van het laadstation loopt. Verbind dit uiteinde met de linker (zwarte) connector gemarkeerd met "F" (voorkant). Verbind het ander uiteinde met de rechter (rode) connector gemarkeerd met "B" (achterkant).

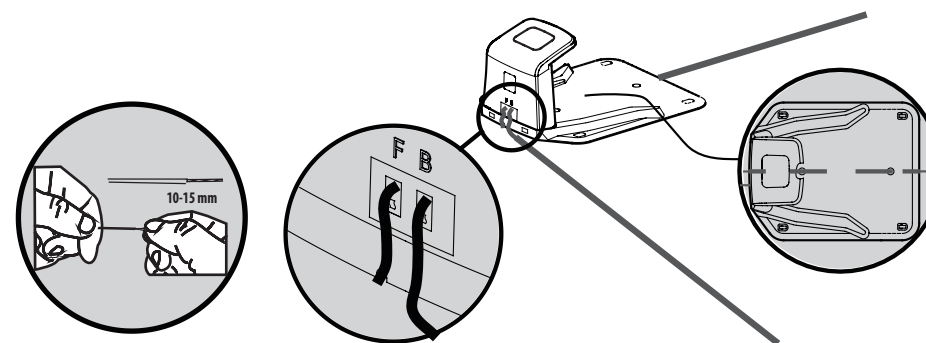

Steek de stekker in het stopcontact. Zodra de blauwe led bevestigt dat alles OK is, test u de werking van de robotmaaier. Controleer de led regelmatig om te controleren of het begrenzingsdraad geen invloed heeft op de verbinding en of er S1 staat op het laadstation. Plaats de robotmaaier in het maaigebied, enkele meters naast het dockingstation. Zet de hoofdschakelaar op "ON" (aan) en controleer vervolgens of het licht van het S1-signaal op het paneel aan is, druk 4 keer op  om het paneel te ontgrendelen.

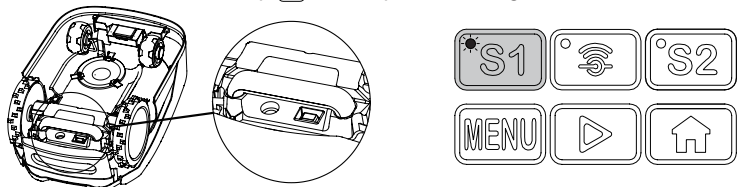

Druk op de knop  en sluit vervolgens het deksel, een paar seconden later zal de robotmaaier automatisch terugkeren naar het dockingstation door de begrenzingsdraad te zoeken en linksom te volgen. Als de robotmaaier niet juist met het dockingstation kan verbinden, moet u het laadstation verplaatsen naar een geschiktere locatie.

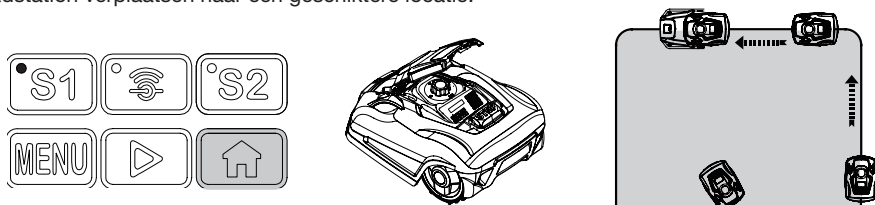

Zodra het apparaat gedockt is, verschijnt "Charging" op het display en knipperen afwisselend de S1 en S2-indicatoren op het dockingstation. Dit geeft aan dat de accu juist wordt opgeladen.

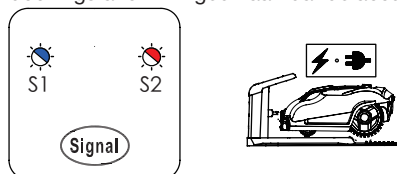

Na de eerste installatie blijft de robotmaaier in het dockingstation totdat de accu volledig is opgeladen.

Een succesvolle verbinding en laden geeft aan dat u een geschikte positie heeft gevonden voor het dockingstation. Sla nu de haringen volledig in de grond. Zorg dat het teveel aan draad dat zich onder het dockingstation bevindt niet wordt beschadigd of geknikt.

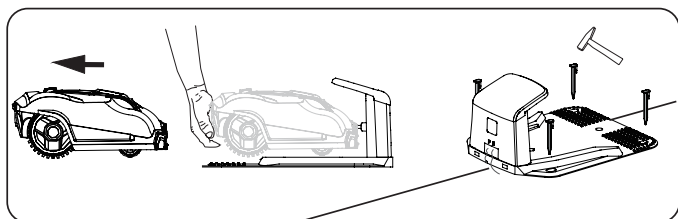

## Een signaal kiezen

Opmerking: het standaard signaal is S1, u hoeft het signaal niet te veranderen als er geen beïnvloeding door andere signalen plaats vindt.

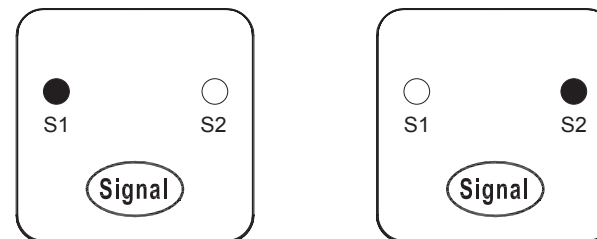

Als uw buur dezelfde robot grasmaaier gebruikt, handhaaf dan een afstand van 0,5 m tussen uw grensdraad en deze van uw buur om storing tussen beide apparaten te vermijden. Zorg dat uw dockingstation zich op minstens 10m van de omheiningdraad van uw buur bevindt en stel beide apparaten op een verschillend signaal in. Als u een ander signaal wilt kiezen, dient u de onderstaande procedure te volgen:

1. Druk op de ,signaal'-knop op het laadstation, waarna de indicator verandert naar S2.
2. Druk op de knop "S2" op het bedieningspaneel. de indicator wordt overgeschakeld naar S2.

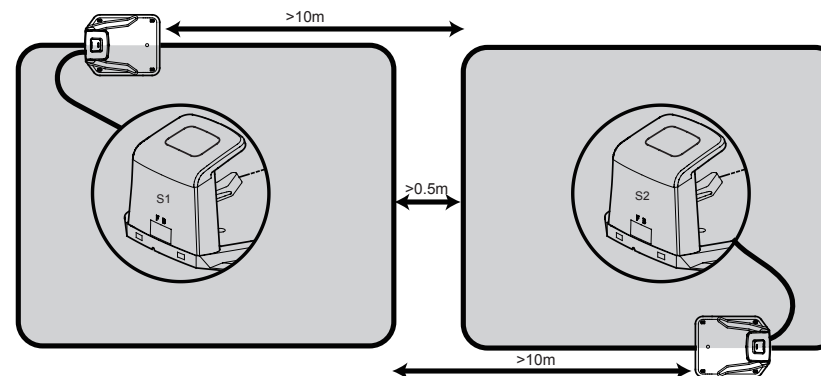

# Gebruik

## Bedieningspaneel

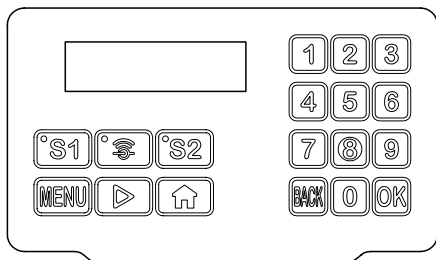

### Begin-interface

Wanneer u uw robotmaaier inschakelt, zult u na het invoeren van de standaardpincode 0000, de begin-interface op het display zien.

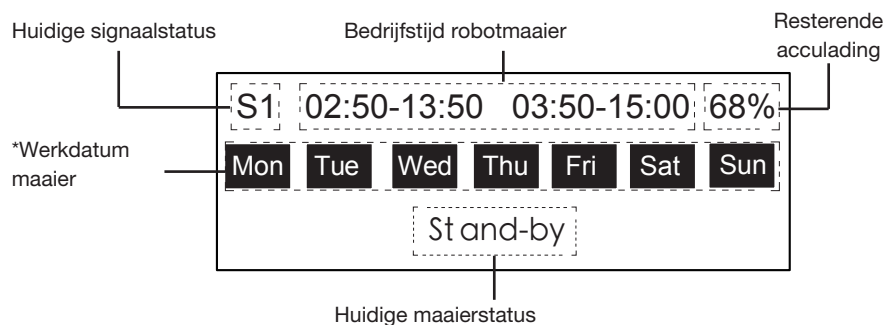
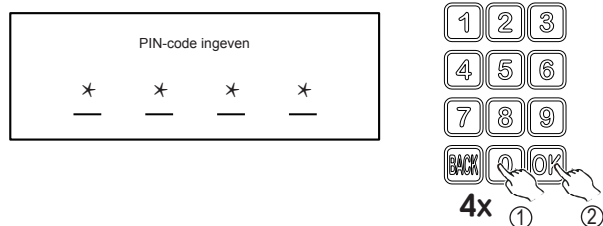

**\*OPMERKING:** Geïnverteerde kleur betekent dat de datum is geselecteerd.

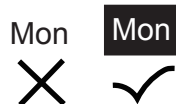

### Voordat u uw robotmaaier start

Volg de onderstaande stappen om de tijdinstelling aan te passen voordat u uw robotmaaier start.

1. Druk op de knop **MENU** om het instellingen-menu te openen.

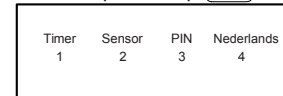

2. Druk op de knop **1** om de tijd-instelling te openen.

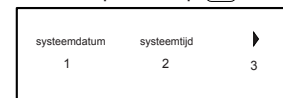

3. Druk op de knop **1** om de systeemdatum in te stellen.



4. Druk op de knop **2** om de systeemtijd in te stellen.



5. Druk op de knop **3** om naar de volgende pagina te gaan.



6. Druk op de knop **1** om de werkdatum in te stellen.

- Druk op de betreffende cijfers om de gewenste werkdatum te kiezen.



7. Druk op de knop **2** om de werktijd in te stellen.

- Druk op de betreffende cijfers om de gewenste werktijd te kiezen.



**OPMERKING:** Als de werkdag geactiveerd is, dan zal de knipperende cursor naar de gespecificeerde tijdinstelling gaan.



## Sensorinstelling

1. Druk op de knop  om het instellingen-menu te openen.

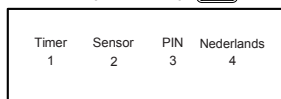

2. Druk op de knop  om de sensorinstelling te openen.

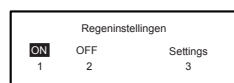
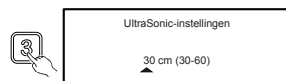
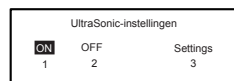
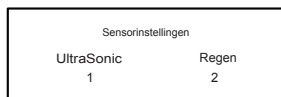

### - Ultrasonische sensor

Deze machine is voorzien van 2 ultrasone sensoren die obstakels op het gazon kunnen ontdekken. Als de sensor is geactiveerd, stopt de robot en gaat hij om het gedetecteerde obstakel heen.

Druk op  om de sensor uit te schakelen.

Druk op  om de gewenste detectie-afstand te kiezen.

### - Regensensor

**OPMERKING:** Het wordt niet aanbevolen om het product in de regen te laten maaien.

Deze machine is uitgerust met een regensensor die de robotmaaier kan doen stoppen wanneer het regent. Als de regensensor wordt geactiveerd, keert de robotmaaier terug naar het laadstation om te worden opgeladen. Eenmaal opgeladen blijft de robotmaaier in het laadstation totdat het niet langer regent.

Opmerking: Zorg dat de sensoren op de machine niet door een metaal voorwerp worden kortgesloten. De robotmaaier zal niet langer naar behoren werken.

Druk op  om de sensor uit te schakelen.

Druk op  om de extra tijd in het dockingstation in te stellen.

## Pincode

1. Druk op de knop  om het instellingen-menu te openen.

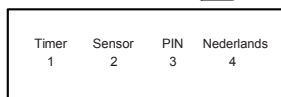

2. Druk op de knop  om de pincode-instelling te openen.

- Deze optie stelt de pincode van de grasmaaier in om diefstal of het ongewenst wijzigen van de instellingen te vermijden. De bestaande (oude) pincode is nodig om een nieuwe pincode te kunnen invoeren. Als u deze pincode niet meer weet, neem dan contact op met uw dealer of onze klantenservice.

De standaardpincode van de robotmaaier is "0000".

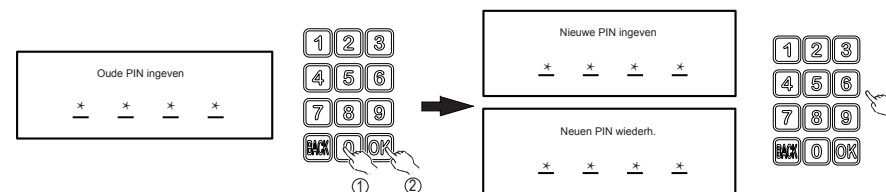

- Nadat u de nieuwe pincode opnieuw hebt ingevoerd, drukt u op de knop  om deze instelling te voltooien.

## Taal

1. Druk op de knop  om het instellingen-menu te openen.

2. Selecteer een nummer om de gewenste taal in te stellen.



## WiFi-instellingen

Druk op de knop  om het instellingen-menu te openen.

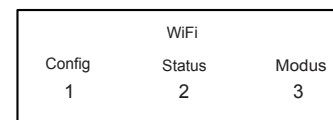

Er zijn 3 verdere opties in "WiFi".

### Config

Selecteer deze optie als u een verbinding moet maken met de app van de grasmaaier, zie de **app op uw telefoon**.

### Status

Toon de huidige WiFi-status

### Modus

Klantmodus-standaard modus

Directe modus-kies deze modus als u kiest voor de directe modusverbinding van uw **app**.

## Sensorinstelling

- Stel het gewenste signaal in door op de knop S1 of S2 te drukken.



## Instelling van de maaihoogte

Stel de gewenste maaihoogte in door aan de regelaar voor hoogteinstelling aan de bovenkant van het apparaat te draaien. Het bereik van de maaihoogte is tussen 20 mm en 60 mm.

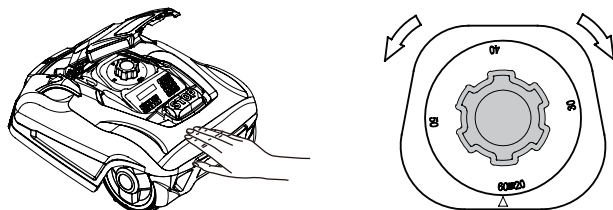

### OPMERKING!

Wij bevelen aan om eerst een gewone grasmaaier of trimmer te gebruiken om het gras onder 60 mm te maaien voordat u de robotmaaier gebruikt. Dit zorgt voor de beste prestaties.





## Start met maaien

Nadat u klaar bent met de tijdstellingen, kan uw robotmaaier starten.

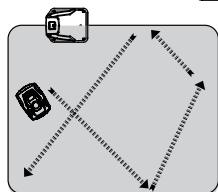
1. Druk 4 keer op de knop  om het paneel te ontgrendelen.
2. Druk op de knop  en sluit de klep. De robotmaaier begint met maaien.



## Terugkeren naar het dockingstation

1. Druk 4 keer op de knop  om het paneel te ontgrendelen.
2. Druk op de knop  en sluit de klep. De robotmaaier gaat terug naar het dockingstation.

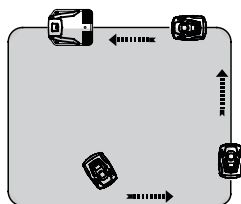



## Noodstop

Druk op de STOP-knop om de robotmaaier op elk moment te stoppen.



## Technische gegevens

Model	NX 60i	NX 80i	NX 100i
Max maaigebied	600 m <sup>2</sup>	800 m <sup>2</sup>	1000 m <sup>2</sup>
Accu	28 V/ 2000 mAh	28 V/ 2850 mAh	28 V/ 2850 mAh
Schakelvermogen	Input: 100-240 V~, 50/60 Hz, 56 W Output: 32V  , CC1.5 A	Input: 100-240 V~, 50/60 Hz, 56 W Output: 32V  , CC1.5 A	Input: 100-240 V~, 50/60 Hz, 56 W Output: 32V  , CC1.5 A
Schakelvermogen model*	FY3201500S1/ FY3201500S2/ FY3201500S3	FY3201500S1/ FY3201500S2/ FY3201500S3	FY3201500S1/ FY3201500S2/ FY3201500S3
Maaiduur met één laadbeurt	60 min	80 min	80 min
Nominale spanning	28 V	28 V	28 V
Nominaal vermogen	50 W	50 W	50 W
Snelheid zonder belasting	3500 min <sup>-1</sup>	3500 min <sup>-1</sup>	3500 min <sup>-1</sup>
Maaibreedte	18 cm	18 cm	18 cm
Maaioogte	Approx 20-60 mm	Approx 20-60 mm	Approx 20-60 mm
Oplaaftijd	60 min	90 min	90 min
Reservemessen model	846210	846210	846210
Gewicht	8.5 kg	8.5 kg	8.5 kg
Frequentie	0-148.5 kHz	0-148.5 kHz	0-148.5 kHz
Magnetische veldsterkte	70 dBμA/m	70 dBμA/m	70 dBμA/m
Wifi Frequentie	2400~2483.5MHz	2400~2483.5MHz	2400~2483.5MHz
Wifi Magnetische veldsterkte	20dBm	20dBm	20dBm
Max. geluidsdruk niveau	L <sub>PA</sub> =53 dB, K=3 dB	L <sub>PA</sub> =53 dB, K=3 dB	L <sub>PA</sub> =53 dB, K=3 dB
Max. geluidsvermogen	L <sub>WA</sub> =64 dB, K=3 dB	L <sub>WA</sub> =64 dB, K=3 dB	L <sub>WA</sub> =64 dB, K=3 dB
<b>Beschermingsgraad</b>			
Robotmaaier	IP24	IP24	IP24
Schakelbare voeding	IP67, Plug IP44	IP67, Plug IP44	IP67, Plug IP44
<b>Reserveonderdelen</b>			
Reservemessen	6 Pcs	6 Pcs	6 Pcs
Haringen	150 Pcs	200 Pcs	220 Pcs
Omheiningdraad	120 m	150 m	200 m
Waterdichte draadklemmen	3 Pcs	3 Pcs	3 Pcs

\*WAARSCHUWING: Om de batterij op te laden, mag u alleen het verwijderbare voedingsapparaat gebruiken dat met dit apparaat wordt geleverd.

## Onderhoud en opslag

Alle werkzaamheden die niet in deze gebruikershandleiding zijn vermeld mogen alleen door een erkend servicecentrum worden uitgevoerd. Gebruik alleen originele onderdelen.

### Onderhoud

Controleer en reinig uw robotmaaier regelmatig en, indien nodig, vervang versleten onderdelen.

Reinig met een droge borstel, een vochtige doek of een scherp houten voorwerp.

Spuit nooit water op de machine.

Het volgen van deze onderhoudsinstructies kan de levensduur van uw robotmaaier verlengen.

### Opslag tijdens de winter

Tijdens de winter, bewaar uw maaier, het laadstation en de stroomvoorziening in een droge ruimte.

Wij raden u aan om het in een loods of garage of, bij voorkeur, binnenshuis op te bergen.

Bereid de machine op de winter als volgt voor:

1. Laad de accu volledig op. En daarna 1 keer in de maand.
2. Stel de hoofdschakelaar in op "OFF" (uit).
3. Reinig uw robotmaaier grondig.
4. Haal de stekker uit het stopcontact.
5. Ontkoppel de voeding van het laadstation.
6. Ontkoppel de omheiningdraad van het laadstation. Til het laadstation op en reinig het. De omheiningdraad kan buiten blijven. Het is echter wel nodig om de draad tegen roestvorming te beschermen. Wij bevelen aan om watervrije smeer of een gepaste afdichtingstape te gebruiken.

Indien mogelijk, stop het product weer in de originele verpakking.

Onze servicecentra bieden tevens een winterservice voor uw machine aan. Dit omvat een grondige controle van alle onderdelen en - indien beschikbaar - een software-upgrade.

### Op de lente voorbereiden

Na de winteropslag, reinig de laadcontacten op zowel de robotmaaier als het laadstation. Gebruik hiervoor fijnkorrelig schuurpapier of een messingborstel of staalwol; dit zorgt voor de beste laadprestaties en vermijdt elke storing tijdens het opladen.

### De romp van de maaier reinigen

Aangezien uw robotmaaier met een accu is uitgerust, dient u voorzichtig te zijn wanneer u het reinigt. Verwijder hardnekkig vuil met een zachte borstel. Voor een intensieve reiniging, gebruik een handmatige watersproeier met een mild schoonmaakmiddel. Na het reinigen, veeg eventuele resten weg met een vochtige doek.

### De accu vervangen

Normaal gesproken gaat de accu meerdere jaren mee, waarbij de werkelijke levensduur afhankelijk is van het gebruik en diverse omgevingsfactoren. Vervangende accu's zijn verkrijgbaar bij de klantenservice. Ga voor het vervangen van de accu als volgt te werk:

1. Zorg dat de hoofdschakelaar uit staat. Reinig de onderkant volgens de instructies.
2. Stel de robotmaaier in op de laagste maaistand.
3. Draai de maaier ondersteboven. Verwijder de vijf schroeven waarmee het accuvakdeksel bevestigd is. Let op dat één schroef gedeeltelijk afgedekt is door de mesbeschermer en alleen via een opening toegankelijk is.
4. Trek de accu uit en ontkoppel het van de robotmaaier.
5. Reinig het deksel en de rand van het accuvak voorzichtig. Vermijd dat er water in het accuvak komt om ernstige schade aan de machine te vermijden.
6. Verbind en installeer de reserveaccu, sluit het accuvak en zet het deksel vast met 5 schroeven. Zet de robotmaaier niet aan voordat u deze weer op zijn wielen heeft gezet. Let op voor de scherpe messen!

### De onderkant reinigen

Zorg dat de hoofdschakelaar op de stand OFF (uit) uitstaat. Draag werkhandschoenen en draai de robotmaaier op zijn kant om de onderkant te reinigen. Reinig de messenschijf en het frame met een zachte borstel of vochtige doek. Draai de messenschijf om te controleren of het ongehinderd ronddraait en ga na of de messen rond de pennen draaien en niet door gras worden geblokkeerd.

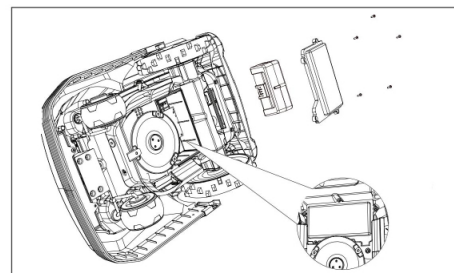

### Reinig de contactpennen en de laadstroken.

Reinig de contactpennen en de laadstroken van uw grasmaaier en laadstation met staalwol, een metaalreiniger of fijnkorrelig schuurpapier. Verwijder eventueel vuil, bladeren, gras rond de contactpennen en laadstroken voor optimale laadprestaties.

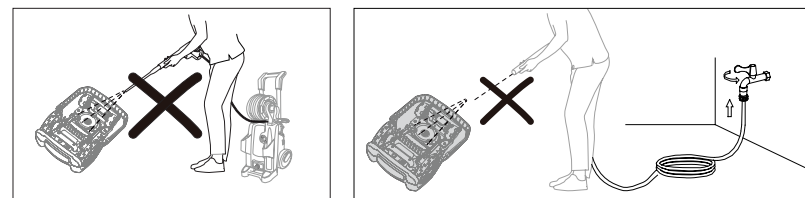

### De messen omdraaien of vervangen

**! WAARSCHUWING!** Schakel de robotmaaier altijd uit voordat u de messen reinigt, aanpast of vervangt. Draag altijd werkhandschoenen.

**! WAARSCHUWING!** Voor de beste maaiprestaties en maximale veiligheid, gebruik tijdens het vervangen altijd de aanbevolen reservemessen en mesmontage-onderdelen.

Uw robotmaaier heeft drie messen die aan de messenschijf zijn vastgemaakt.

Tenzij beschadigd door harde obstakels, hebben deze messen een levensduur van vijf maanden bij een dagelijks gebruik.

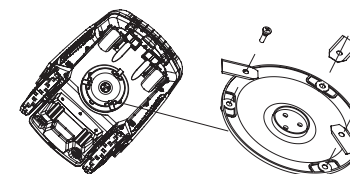

Het wordt aanbevolen om de messen en vastzetschroeven elke week te controleren. Beide randen van de messen zijn geslepen. Als een kant van het mes bot wordt, draai de vastzetschroef los, keer het mes om en draai de schroef opnieuw vast. Controleer of het mes ongehinderd kan draaien

De grasmaaier komt met een set reservemessen. Neem contact op met de klantenservice om meer messen te kopen. Om de beste prestaties van uw apparaat te waarborgen, vervang altijd alle drie de messen tegelijkertijd. Gebruik alleen reserveonderdelen die door de fabrikant zijn aanbevolen.

**OPMERKING:** als de messen zijn verwijderd / vervangen, zorg er dan voor dat de schroef stevig op zijn plaats zit en dat het mes vrij kan bewegen

## Lijst met reserveonderdelen

Neem contact op met de service na verkoop om onderstaande reserveonderdelen te bestellen

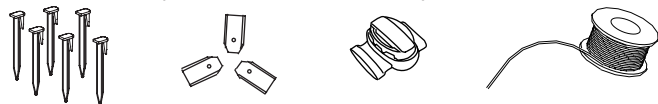

## Verwijdering

Om het milieu te helpen, dient u het product op de juiste manier af te voeren wanneer het het einde van zijn levensduur heeft bereikt en niet bij het huisvuil. Informatie over inzamelpunten en hun openingstijden kunt u opvragen bij uw gemeente.

Li-ion Milieuschade door onjuiste verwijdering van de batterijen / accu's.

Haal de batterij uit het product voordat u deze weggooit. Batterijen / accu's mogen niet bij het gewone huisvuil worden gegooid. Ze kunnen giftige zware metalen bevatten en zijn onderworpen aan regels en voorschriften voor de behandeling van gevaarlijk afval. Gooi batterijen weg in overeenstemming met de relevante lokale vereisten.

## Probleemoplossing

### Robotmaaier kan niet met laadstation worden verbonden.

- Controleer of de omheiningdraad voor en onder het laadstation zich in een rechte lijn bevindt.
- Controleer of het laadstation op een juiste plaats is geïnstalleerd, zoals vermeld in deze handleiding.

### De robotmaaier rijdt in cirkels tijdens het maaien of tijdens het volgen van de omheiningdraad op weg naar het laadstation.

- Zorg dat er geen stroomkabel evenwijdig met en in de buurt van de omheiningdraad loopt. Indien nodig, verleg de omheiningdraad.
- Controleer of er geen voorwiel klem zit.
- Als de burens een gelijksoortige robotmaaier hebben, kunnen de signalen verstoord raken. Stel uw laadstation en robotmaaier in op het ander omheiningssignaal.
- De aandrijfmotor kan beschadigd zijn, neem contact op met de klantenservice.

### De robotmaaier maakt veel lawaai.

- Controleer de vastzetschroeven voor de messen; en indien nodig, deze vast te draaien.
- Controleer de messen op schade; indien nodig, zijn deze te vervangen.
- Het gras kan te hoog zijn. Verhoog de maaihoogte of maai het gazon eerst met een gewone grasmaaier.
- Defecte motor, neem contact op met de klantenservice.

### De maaier blijft in of keert terug naar het laadstation wanneer op de START knop wordt gedrukt.

- Controleer of de maaier reeds de geprogrammeerde werkingsduur voor die dag heeft voltooid.
- De accu is leeg, geef de robotmaaier de nodige tijd om op te laden en probeer opnieuw.

### LED-sigitaalcontrolelampje op het laadstation

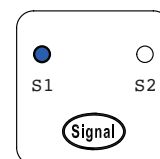

S1/S2 indicatielampjes aan.  
Signaalsterkte grensdraad in goede toestand.

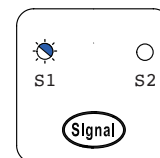

S1/S2 indicator knippert.  
Omheiningdraad is stuk, geen signaal.

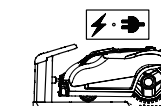
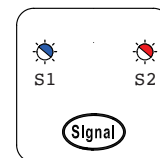

S1/S2 indicator knippert afwisselend.  
De grasmaaier is aan het opladen in het dockingstation.

## Probleem oplossen bij het laden

Probleem	Mogelijke oorzaak	Corrigerende actie
Geen licht op het laadstation	Onjuiste verbinding van de draden	Controleer de draadverbindingen ,F' en ,B'
	AC-stroom is niet INgeschakeld	Schakel de AC-stroom in
S1 of S2 indicator knippert apart	De begrenzingsdraad is stuk, geen signaal	Repareer een kabel die stuk is met behulp van de meegeleverde verbindingen
Robot wordt niet geladen	Het apparaat is niet juist aangesloten op het laadstation	Controleer of het apparaat juist is aangesloten op het laadstation
	De laadpennen zijn geroest	Controleer of het laadstation op een vlakke ondergrond staat
		Reinig de laadpennen

## Probleem oplossen bij het maaien

Probleem	Mogelijke oorzaak	Corrigerende actie
Het apparaat krijgt geen stroom	AAN/UIT sleutel is niet geactiveerd	Zet het apparaat AAN en probeer het opnieuw
	Het accuvermogen van de robotmaaier is laag	Plaats het apparaat op het dockingstation
Het apparaat START niet	De tijdstelling is niet geactiveerd	Kies een tijdschema en probeer het opnieuw
	Er heeft zich gras opgehoopt onder het dek	Reinig met een borstel onder het dek
	De accu is bijna leeg	Plaats het apparaat op het dockingstation
	Het gras is te hoog	Maai het gazon op 60 mm
	De maaihoogte is te laag	Maai het gazon op 60 mm en verhoog de maaihoogte
	De accutemperatuur is te laag/ hoog	Werkomstandigheden tussen 5 en 45°C
De grasmaaier bevindt zich buiten de begrenzingsdraad	Begrenzingsdraad is stuk	Repareer de begrenzingsdraad die stuk is
	De begrenzingsdraad is op een helling	Pas de begrenzingsdraad aan en laat een grotere afstand op de helling
Delen van het gazon zijn niet gemaaid	De grasmaaier heeft meer maaitijd nodig	Verhoog de ingeplande maaitijd naar 8 uur of meer
	Het gras is te hoog	Maai het gazon op 60 mm
De grasmaaier blijft steken in het gazongedeelte	Obstakels op het gazon	Verwijder obstakels van het gazon
	De begrenzingsdraad is niet juist geplaatst	Pas de begrenzingsdraad aan om obstakels erbuiten te houden
	De draad voor het dockingstation is niet juist geplaatst	Er is 1.5 m rechte kabel nodig voor het dockingstation

Probleem	Mogelijke oorzaak	Corrigerende actie
Excessieve trilling/geluid	Het mes is los	Draai de schroefbout vast
	De messen zijn beschadigd of geblokkeerd	Vervang beschadigde messen
	Het gras is misschien te hoog	Verhoog de maaihoogte, reduceer later stap voor stap of maai het gazon eerst met een gewone grasmaaier
	De maaimotor werkt mogelijk niet	Neem alstublieft contact op met de klantenservice
De grasmaaier draait rondjes	De stroomkabel loopt parallel/ dicht bij de draad	Herpositioneer de begrenzingsdraad
	Het voorwiel zit klem	Reinig het gedeelte voor het voorwiel
	Er is signaalinterferentie met een robot in de omgeving	Verander het alternatieve begrenzingssignaal (S1/S2)
	De aandrijfmotor werkt niet	Neem alstublieft contact op met de klantenservice
	Er is een probleem met de verbinding of een begrenzingsdraad die stuk/ doorgesneden is	Repareer/controleer de verbindingen op het laadstation en of de begrenzingsdraad stuk/ doorgesneden is

# SPIS TREŚCI

Opis produktu .....	1
Instalacja .....	2
Użytkowanie .....	10
Dane techniczne .....	15
Konserwacja i przechowywanie .....	16
Rozwiązywanie problemów .....	19

## Opis produktu

1. Przycisk STOP
2. Czujnik ultradźwiękowy
3. Wtyk na ładowarkę
4. Koło tylne
5. Pokrętko regulacji wysokości
6. Panel sterowania
7. Płytko ostrzy
8. Uchwyt do przenoszenia
9. Przycisk-przełącznik zasilania

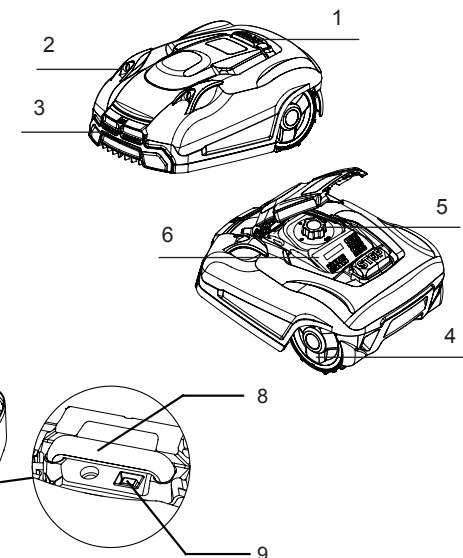

## Zakres dostawy

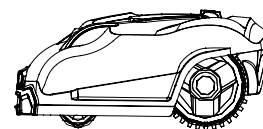

Robokosiarka

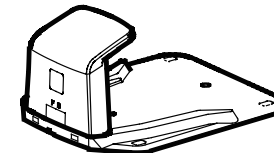

Stacja ładowania



Zasilacz



Przedłużacz

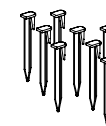

Kołki do mocowania przewodu

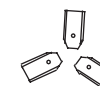

Zapasowe ostrza



Łączówki

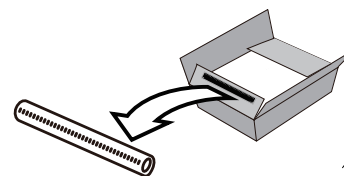

Linijka do pomiarów

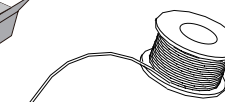

Przewód graniczny



Original instruction



Installation guide



Warranty

Instrukcje

# Instalacja

## Instrukcja instalacji

W tym rozdziale wyjaśniono jak zainstalować robokosiarkę. Przed rozpoczęciem instalacji należy koniecznie przeczytać ze zrozumieniem poniższy rozdział.

## Wstęp

Zalecamy sporządzenie szkicu swojego trawnika, z uwzględnieniem wszystkich przeszkód oraz sposobu ich zabezpieczenia. Pozwoli to użytkownikowi wskazać dobre miejsce na stację ładowania oraz określić jak właściwie poprowadzić przewód graniczny. Potrzebne też będą pewne narzędzia, takie jak młotek i nożyce do drutu, szczypcy i nożyczki.

## Wstępnie przyciąć trawnik

Przed zainstalowaniem kosiarki automatycznej trawnik musi być odpowiednio przygotowany. Przyciąć wstępnie trawnik do wysokości 60 mm.

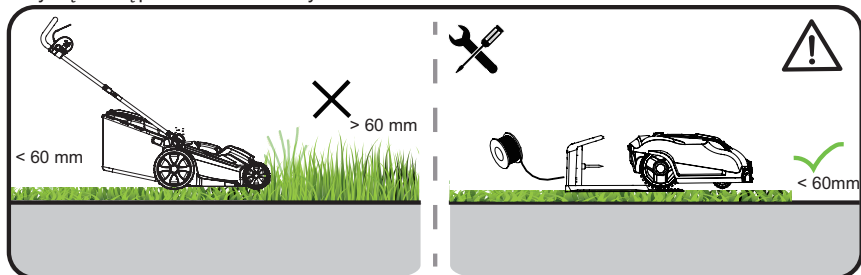

## Koszenie – ograniczenia

Robokosiarka jest wyposażona w czujniki kolizji. Czujniki te wykrywają wszystkie sztywne przeszkody stałe wyższe niż 100 mm, takie jak ściany, płoty i meble ogrodowe.

Gdy czujnik zgłasza przeszkodę, robokosiarka zatrzyma się i cofa, a następnie kontynuuje koszenie w innym kierunku. Jako rozwiązanie długofalowe zaleca się ułożyć odpowiednio, z użyciem linijki, przewód graniczny, aby chronić jednocześnie przeszkody i urządzenie. Przewód graniczny należy ułożyć tak, aby z żadnym punkcie koszonego terenu robokosiarka nie znajdowała się dalej niż 20 cm od przewodu granicznego.

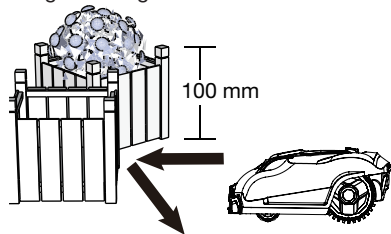

## Drzewa

Robokosiarka traktuje drzewa jak zwykle przeszkody, ale jeśli korzenie drzewa są odkryte niżej niż 100 mm, miejsce to należy wyłączyć z koszenia i ogrodzić przewodem granicznym w celu ochrony korzeni drzewa oraz zabezpieczenia ostrzy tnących i kół tylnych przed uszkodzeniem.

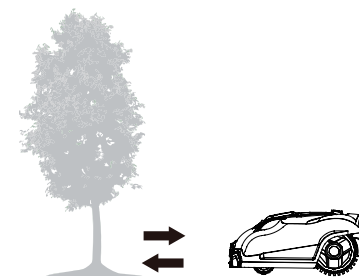

## Kamienie

Zalecamy, aby z trawnika usunąć małe (do 100 mm wysokości) kawałki skał i kamienie oraz wszystkie kamienie o zaokrąglonych lub nachylonych krawędziach. Robokosiarka może próbować wjeżdżać na takie kamienie zamiast rozpoznania ich jako przeszkodzę. Aby wznowić koszenie, robokosiarka, która zaklinuje się na kamieniu będzie wymagała interwencji użytkownika. Zetknięcie się z kamieniami może spowodować uszkodzenie ostrzy.

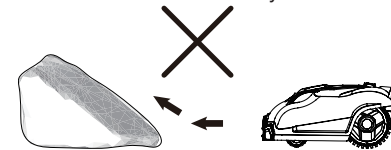

## Pochyłości

Przewód graniczny nie może nigdy przebiegać prostopadle do pochyłości nachylonych pod kątem większym niż 10%. Należy też zostawić 2-metrowy pas między pochyłością o nachyleniu 10% lub bardziej stromą a przewodem granicznym. Inaczej wyższa prędkość jazdy w dół pochyłości może spowodować, że robokosiarka przejedzie przez przewód graniczny, zwłaszcza po mokrym i śliskim gruncie.

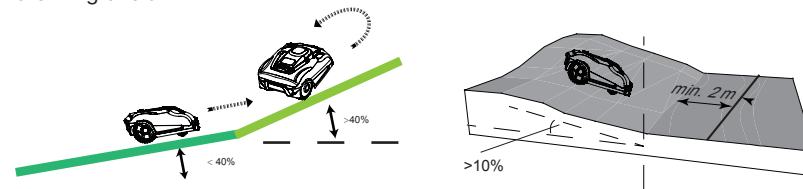

## Ścieżki, podjazdy i drogi

Jeśli przez trawnik przebiega wysoki podjazd, lepiej, aby znalazł się on poza strefą koszenia. Między podjazdem a kablem granicznym należy zostawić odstęp zabezpieczający wynoszący 30 cm.

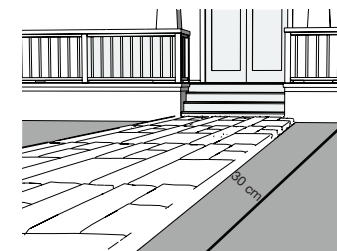

Jeśli podjazd i trawnik znajdują się na tym samym poziomie, przewodu granicznego należy użyć do wyznaczenia korytarza. Dzięki temu robokosiarka będzie mogła przejeżdżać przez podjazd na drugą stronę trawnika.

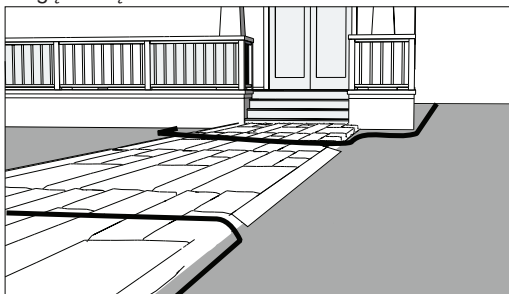

PL

## Nierówne powierzchnie trawników

Nierówne powierzchnie trawników mogą wynikać z zahaczenia ostrzem w ziemię, co może spowodować uszkodzenie ostrzy. Przed użyciem robokosiarki zaleca się, aby powierzchnia trawnika została wyrównana lub wydzielona przewodem granicznym.

## Umieszczenie stacji ładowania

Należy określić najlepsze lokalizacje na stację ładowania, przy czym trzeba też uwzględnić konieczność podłączenia stacji na stałe do kontaktu.

Wyjąć stację ładowania i upewnić się, że wlot znajduje się na prawo od użytkownika.

Aby robokosiarka mogła wrócić do stacji ładowania, należy zostawić 1.5 m prostego odcinka przewodu przed stacją ładowania i 30 cm z boku naprzeciw strefy koszenia. Stację ładowania należy umieścić w miejscu zacienionym, ponieważ niższa temperatura w czasie ładowania jest korzystna dla akumulatora.

Ważne: Stację ładowania należy umieścić na równej i płaskiej powierzchni, z dala od oczek wodnych, basenów lub schodów.

Zalecamy odpowiednie środki ochrony przed czynnikami atmosferycznymi, np. wiatę na robota lub garaż.

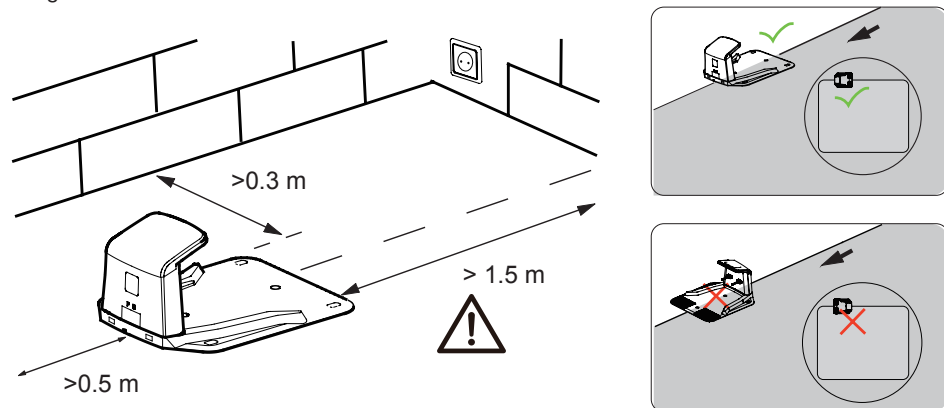

Stacji ładowania nie należy umieszczać zbyt blisko pochyłości, np. na szczycie pagórka lub na dnie niecki. Należy unikać nachyleń przekraczających 5 stopni w lewo lub w prawo.

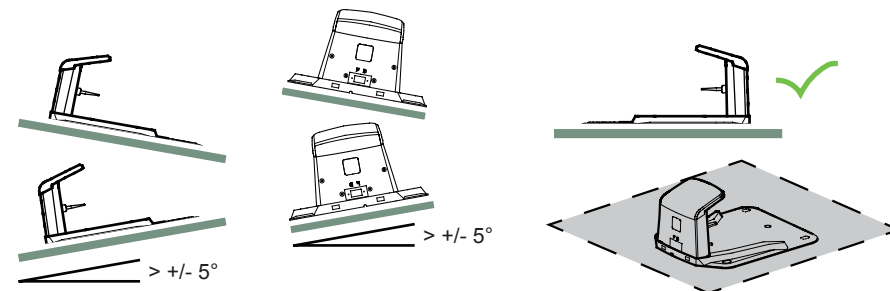

Jeśli trawnik ma miękką lub nierówną powierzchnię, zalecamy wzmocnienie powierzchni wokół stacji ładowania za pomocą siatki zabezpieczającej trawę. Inaczej wielokrotny nacisk kół tylnych może doprowadzić do uszkodzenia darni.

Po ustawieniu stacji ładowania i położeniu przewodów zasilających należy, jeszcze przed podłączeniem zasilania, dokończyć mocowanie przewodów granicznych.

PL

## Mocowanie przewodów granicznych kołkami

Przed poprowadzeniem przewodów granicznych zdecydowanie zalecamy skoszenie trawnika na wysokość 60 mm lub nawet krócej. Zakopanie przewodów granicznych jest całkowicie opcjonalne. Im bliżej ziemi położony jest przewód graniczny, tym mniejsza jest szansa potknięcia się o niego lub uszkodzenia go podczas koszenia trawnika.

Aby zapewnić wymaganą odległość 30 cm między przewodem a przeszkodami, należy używać znajdującej się w zestawie linijki.

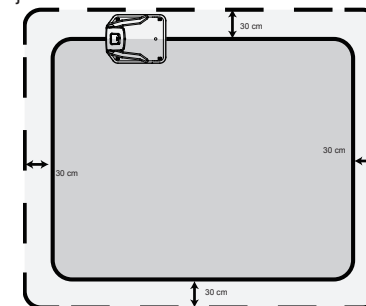

Zalecana odległość między dwoma kołkami wynosi około 80 cm w linii prostej oraz nawet mniej po łukach. Zwracamy uwagę na to, że zaczep (haczyk) i szczelina na przewód w kołku powinny być zawsze skierowane na zewnątrz od strefy ogrodzanej. W ciągu krótkiego czasu przewód zarośnie trawą. Ponieważ napięcie wynosi tylko 32 V, nie ma ryzyka porażenia prądem. Należy upewnić się, że zaczep kołka i otwór na przewód są zawsze zwrócone w stronę wydzielonego terenu.

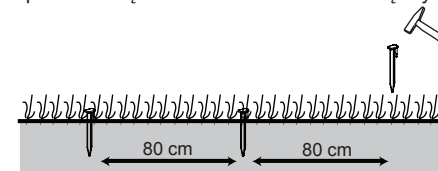



Najpierw kołki należy wbić w w ziemię lekkim młotkiem, na tyle, aby mieć pewność, że znajdują się one we właściwej pozycji. Aby mieć pewność, że kołki znajdują się we właściwych miejscach, radzimy, aby najpierw ułożyć je na trawie i zmierzyć odległości od krawędzi trawnika i przeszkód (powinny wynosić 30 cm).

## Kłomby z kwiatami

Przewód graniczny należy zastosować do wyłączenia ze strefy koszenia jakichkolwiek kłombów. Dwa odcinki przewodu granicznego między kłombem a zewnętrzną krawędzią koszonego terenu można poprowadzić na dwa sposoby:

1) Poprowadzić przewody tak, aby odległość między nimi wynosiła ponad 5 cm. Robokosiarka rozpozna je wówczas jako zwykłą przeszkodę. Podczas koszenia będzie się od nich w standardowy sposób „odbijać”. Jadąc wzdłuż przewodu granicznego z powrotem do stacji ładowania kosiarka objedzie wtedy kłomb.

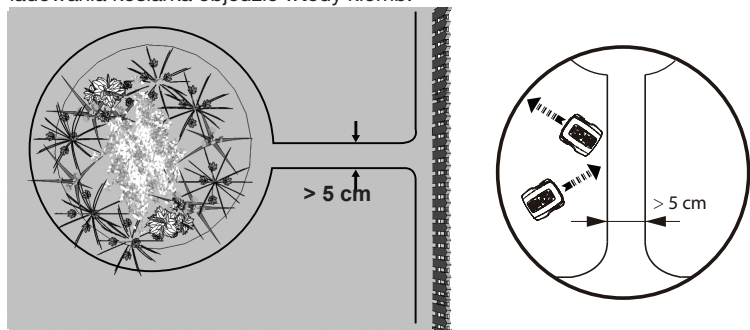

2) Innym rozwiązaniem jest dopilnowanie, aby odległość między dwoma równoległymi przewodami wynosiła nie więcej niż 5 cm. Przewodów nie należy jednak między sobą krzyżować - patrz niżej. W tym wariantie robokosiarka nie rozpozna przewodów i po prostu po nich przejedzie. Przy takim rozwiązaniu konieczne jest umieszczenie jakiejś przeszkody na przewodzie granicznym biegnącym wokół kłombu. Przeszkodę tę, np. duży kamień lub palik, należy umieścić w pobliżu punktu A zaznaczonego na ilustracji poniżej. Przeszkoda musi się znajdować w płaskim miejscu o wymiarach około 1 m x 1 m i nie na pochyłości. Przeszkoda ta umożliwi maszynie opuszczenie koła.

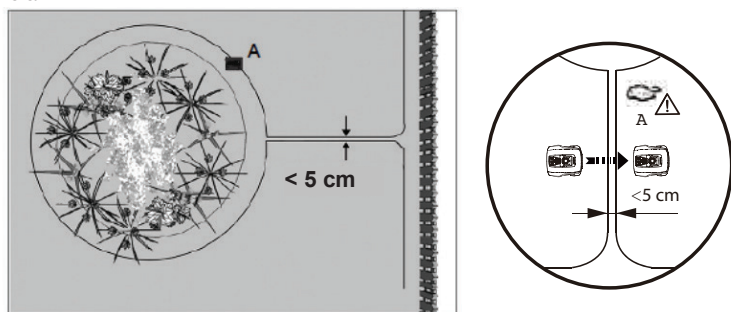

## Oczka wodne i baseny

O ile robokosiarka jest zabezpieczona przed deszczem i bryzgami wody, o tyle zanurzenie jej w wodzie doprowadzi do poważnego uszkodzenia podzespołów elektronicznych.

Dlatego też absolutnie konieczne należy oddzielić jakiegokolwiek baseny od strefy koszenia za pomocą przewodu granicznego. W celu zwiększenia poziomu bezpieczeństwa zalecamy ustawienie wokół basenu plotu.

## Korytarze graniczne

Jeśli w obrębie strefy koszenia powstały korytarze graniczne, powinny one mieć szerokość co najmniej 2 m i nie powinny być dłuższe niż maksymalnie 8 m.

Jeśli korytarz będzie za wąski lub za długi, robokosiarka może nie być w stanie manewrować i przejechać z jednego końca na drugi.

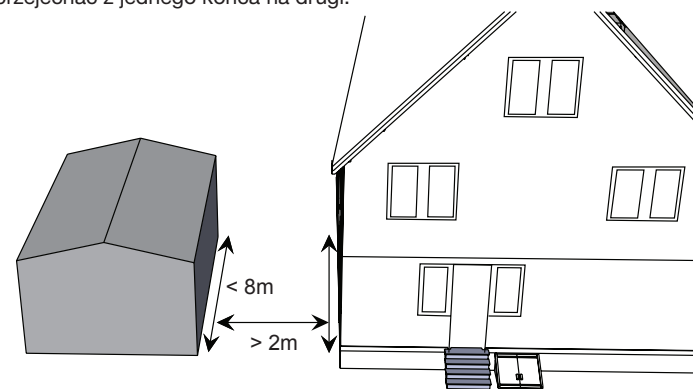

## Podłączenie stacji ładowania do przewodu granicznego

Stację ładowania należy ustawić na końcu przewodu granicznego, tak aby przewód biegł wzdłużnie przez środek stacji ładowania. Jego koniec należy podłączyć do lewej (czarnej) łączówki oznaczonej literą „F” (ang. front – przód). Drugi koniec należy podłączyć do prawej (czerwonej) łączówki oznaczonej literą „B” (ang. back – tył).

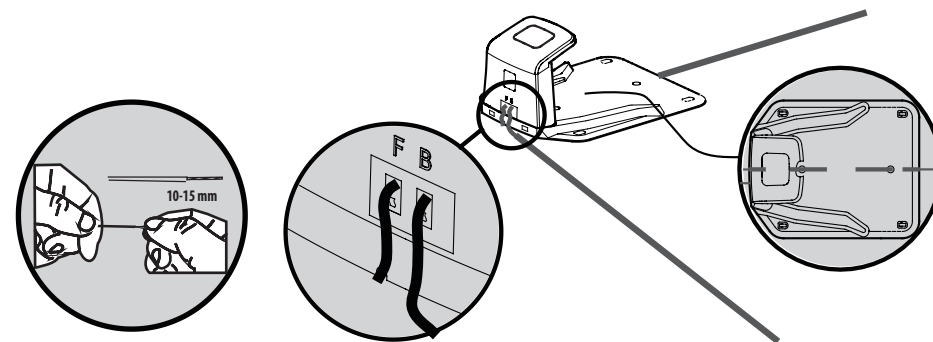

Włożyć wtyczkę do prawidłowo zainstalowanego kontaktu. Gdy tylko niebieska dioda LED potwierdzi, że wszystko jest w porządku, należy przetestować działanie robokosiarki. Należy regularnie sprawdzać diodę LED, aby mieć pewność, że zamocowanie przewodu granicznego nie wpłynęło na połączenie i że na stacji dokującej pokazywany jest sygnał S1. Następnie należy ustawić robokosiarkę w strefie pracy, kilka metrów od stacji dokującej. Ustawić główny przełącznik zasilania w pozycji „ON” („włączone”) i sprawdzić czy na panelu świeci się sygnał S1, naciskając przycisk [🏠] 4 razy, aby odblokować panel.

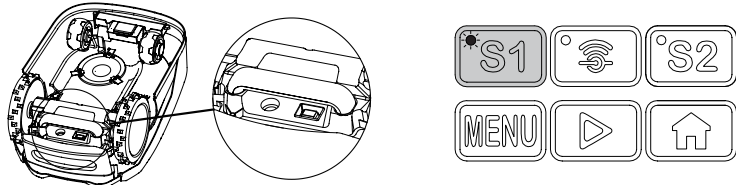

Nacisnąć przycisk [🏠] i zamknąć pokrywę, w kilka sekund później robokosiarka powinna automatycznie wrócić do stacji dokującej przez zlokalizowanie przewodu granicznego i podążanie wzdłuż niego w kierunku przeciwnym do kierunku ruchu wskazówek zegara. Jeśli robokosiarka nie zaparkuje prawidłowo w stacji, stację dokującą należy przestawić w bardziej odpowiedniej miejscie.

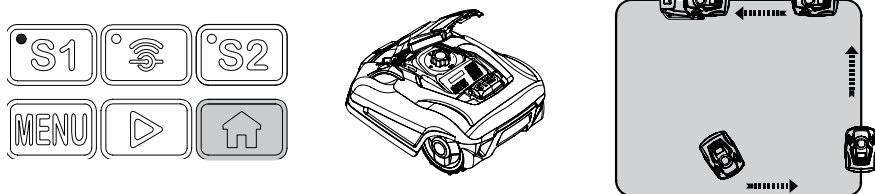

Gdy urządzenie zadokuje w stacji dokującej, na wyświetlaczu pojawi się symbol „ładowanie” na panelu zacznie migać, a kontrolki S1 i S2 w stacji dokującej będą migać na przemian. Oznacza to, że akumulator jest prawidłowo ładowany.

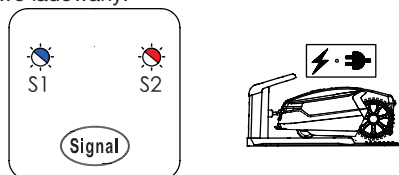

Po początkowym zainstalowaniu, robokosiarka pozostanie w stacji dokującej aż do całkowitego naładowania akumulatora.

Prawidłowe dokowanie w stacji i ładowanie oznaczają, że użytkownik znalazł odpowiednie miejsce dla stacji dokującej. Teraz należy do końca wbić kołki mocujące.

Należy uważać, aby nie uszkodzić lub poplątać zapasu przewodu znajdującego się pod stacją dokującą.

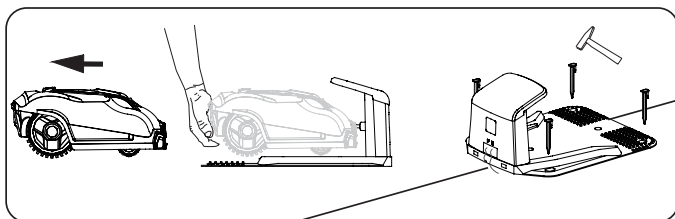

## Wybór sygnału

Uwaga: Sygnałem domyślnym jest S1, jeśli sygnał sąsiadów nie wpływa na działanie posiadanego urządzenia, sygnału tego nie trzeba zmieniać.

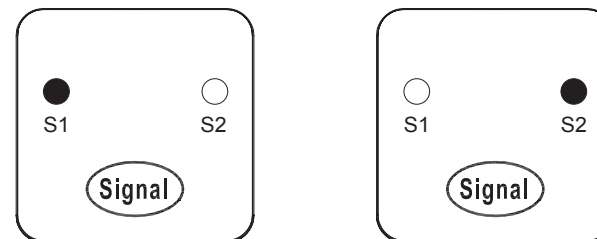

Jeżeli sąsiad użytkownika używa takiej samej robokosiarki, należy zachować odległość 0,5 m między przewodami granicznymi własnymi i należącymi do sąsiada, tak aby obydwa urządzenia wzajemnie nie zakłócały swojej pracy. Należy dopilnować, aby ustawić stację dokującą w odległości co najmniej 10 m od przewodów granicznych sąsiada i pamiętać o tym, aby oba urządzenia używały różnych sygnałów. Aby wybrać inny sygnał, należy wykonać następującą procedurę:

1. Nacisnąć przycisk „sygnał” na stacji ładowania, kontrolka przełączy się na S2.
2. Naciśnij przycisk „S2” na panelu sterowania, wskaźnik zostanie przełączony na S2.

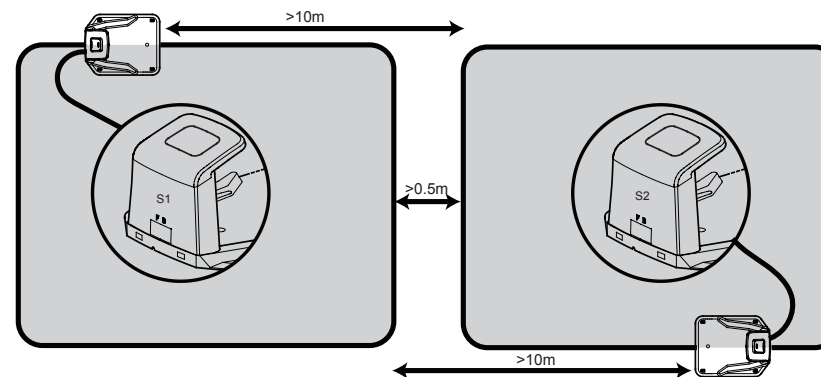

# Użytkowanie

## Panel sterowania

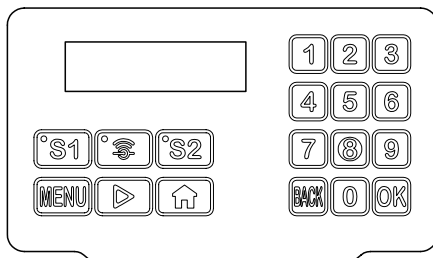

PL

### Interfejs początkowy

Przy włączaniu robokosiarki, po wprowadzeniu domyślnego kodu PIN 0000, użytkownik zobaczy na wyświetlaczu interfejs początkowy.

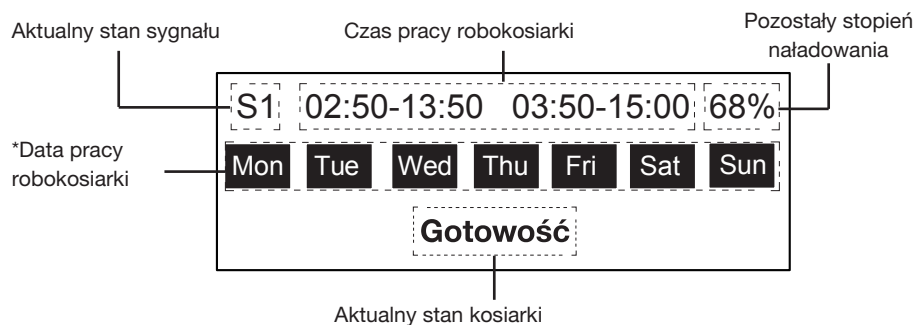
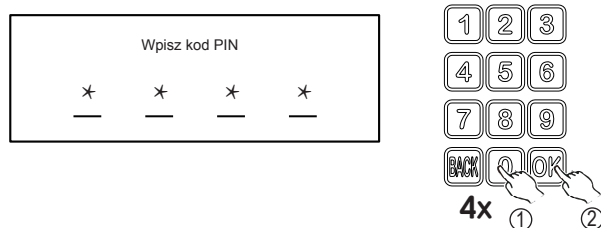

**\*UWAGA:** Odwrócenie kolorów oznacza wybór daty.

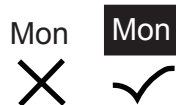

### Przed włączeniem robokosiarki

Przed włączeniem robokosiarki należy wykonać poniższe kroki, aby wyregulować ustawienie czasu.

1. Nacisnąć przycisk **MENU**, aby przejść do menu ustawień.

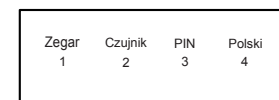

2. Nacisnąć przycisk **1**, aby przejść do ustawień czasu.

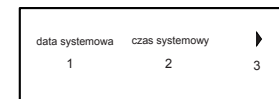

3. Nacisnąć przycisk **1**, aby ustawić datę systemową.

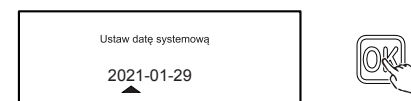

4. Nacisnąć przycisk **2**, aby ustawić czas systemowy.

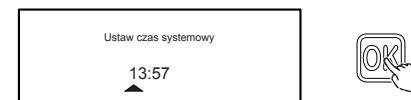

5. Nacisnąć przycisk **3**, aby przejść na następną stronę.



6. Nacisnąć przycisk **1**, aby ustawić datę pracy.

- Nacisnąć odpowiednie cyfry, aby wybrać potrzebną datę pracy.

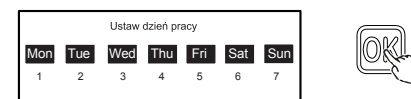

7. Nacisnąć przycisk **2**, aby ustawić czas pracy.

- Nacisnąć odpowiednie cyfry, aby wybrać potrzebny czas pracy.



**UWAGA:** Jeśli zostanie aktywowany dzień pracy, wówczas migający kursor przesunie się na określone ustawienie czasu.

PL

## Nastawianie czujnika

1. Nacisnąć przycisk **MENU**, aby przejść do menu ustawień.

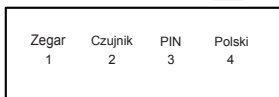

2. Nacisnąć przycisk **2**, aby przejść do ustawień czujnika.

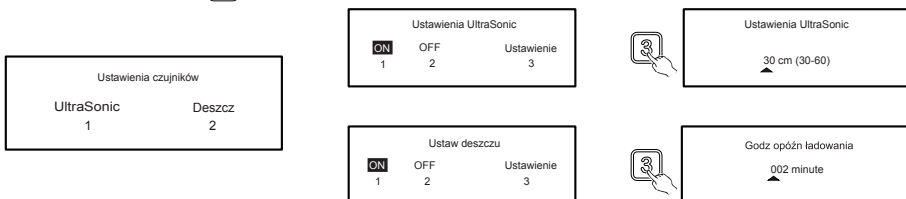

- Czujnik ultradźwiękowy

Urządzenie jest wyposażone w 2 czujniki ultradźwiękowe, które mogą wykrywać przeszkody znajdujące się na trawniku. Gdy czujnik jest włączony, a robot wykryje jakąś przeszkodę, robot zatrzymuje się i omija przeszkodę.

Nacisnąć przycisk **2**, aby wyłączyć czujnik.

Nacisnąć przycisk **3**, aby wybrać potrzebną odległość detekcji.

- Czujnik deszczu

**UWAGA:** Koszenie w czasie deszczu nie jest zalecane.

Maszyna posiada czujnik deszczu, który może zatrzymać robota, aby nie kosił w czasie deszczu. Gdy zadziała czujnik deszczu, robot najpierw wróci do stacji ładowania, gdzie zostanie całkowicie naładowany. Po naładowaniu kosiarka pozostanie w stacji ładowania aż deszcz minie, po czym zacznie kosić dalej.

Uwaga: Należy uważać, aby nie zewrzeć czujników maszyny metalowymi przedmiotami.

Doprowadziłoby to do nieprawidłowego działania kosiarki.

Nacisnąć przycisk **2**, aby wyłączyć czujnik.

Nacisnąć przycisk **3**, aby ustawić dodatkowy czas.

## Kod PIN

1. Nacisnąć przycisk **MENU**, aby przejść do menu ustawień.

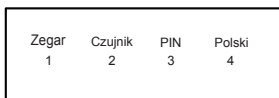

2. Nacisnąć przycisk **3**, aby przejść do ustawień kodu PIN.

- Ta opcja pozwala ustawić kod dostępu do kosiarki zapobiegający kradzieży lub zmianie menu ustawień przez osoby do tego nieuprawnione. Aby kod dostępu można było zmienić na nowy, konieczne jest podanie (starego) istniejącego kodu. Jeżeli użytkownik zapomni kodu dostępu, prosimy skontaktować się z miejscowym sprzedawcą lub z serwisem obsługi posprzedażowej. Domyślny kod dostępu do kosiarki to „0000”.

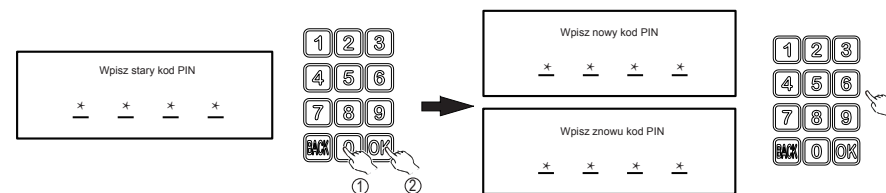

- Po ponownym wprowadzeniu nowego kodu, nacisnąć przycisk **OK**, aby zakończyć ustawianie.

## Język

1. Nacisnąć przycisk **MENU**, aby przejść do menu ustawień.

2. Wybrać odpowiednią liczbę, aby ustawić żądany język.

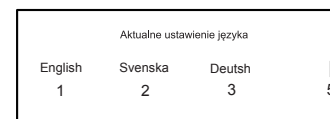

## Ustawienia WiFi

Nacisnąć przycisk **WiFi**, aby przejść do menu ustawień.

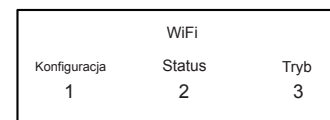

W menu „WiFi” są 3 dalsze opcje.

## Konfiguracja

Tę opcję należy wybrać, gdy użytkownik potrzebuje połączyć kosiarkę z APLIKACJĄ, patrz **aplikacja w telefonie**.

## Status

Pokazuje aktualny stan sieci Wi-Fi

## Tryb

Tryb klienta - tryb domyślny

Tryb bezpośredni - ten tryb należy wybrać, gdy w **aplikacji w telefonie** wybrano opcję „Direct mode connection” („Połączenie w trybie bezpośrednim”).

## Ustawianie sygnału

- Wciśnięcie przycisku S1 lub S2 pozwala ustawić żądany sygnał.



## Ustawianie wysokości koszenia

Wysokość koszenia można regulować pokrętkiem regulacji wysokości znajdującym się u góry maszyny. Zakres wysokości koszenia: od 20 mm do 60 mm.



### UWAGA!

Zalecamy, aby przed użyciem robokosiarki, użyć zwykłej kosiarki lub podkaszarki/kosy w celu skoszenia trawnika do wysokości poniżej 60 mm. Dzięki temu ma się gwarancję, że urządzenie będzie pracować w sposób optymalny.





## Rozpoczęcie koszenia

Po zakończeniu ustawiania czasu, teraz można włączyć robokosiarkę.

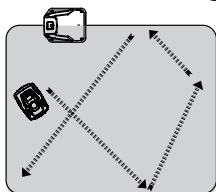
1. Aby odblokować panel, należy 4 razy nacisnąć przycisk .
2. Nacisnąć przycisk , a potem zamknąć pokrywę, robokosiarka rozpocznie pracę.



## Powrót do stacji dokującej

1. Aby odblokować panel, należy 4 razy nacisnąć przycisk .
2. Nacisnąć przycisk , a potem zamknąć pokrywę, robokosiarka wycofa się do stacji dokującej.

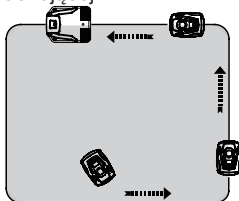



## Zatrzymanie awaryjne

Aby w dowolnej chwili zatrzymać kosiarkę, wystarczy wcisnąć przycisk STOP.



## Dane techniczne

Model	NX 60i	NX 80i	NX 100i
Maks. powierzchnia koszenia	600 m <sup>2</sup>	800 m <sup>2</sup>	1000 m <sup>2</sup>
Akumulator	28 V/ 2000 mAh	28 V/ 2850 mAh	28 V/ 2850 mAh
Zasilacz	Input: 100-240 V~, 50/60 Hz, 56 W Output: 32V  , CC1.5 A	Input: 100-240 V~, 50/60 Hz, 56 W Output: 32V  , CC1.5 A	Input: 100-240 V~, 50/60 Hz, 56 W Output: 32V  , CC1.5 A
Zasilacz model*	FY3201500S1/ FY3201500S2/ FY3201500S3	FY3201500S1/ FY3201500S2/ FY3201500S3	FY3201500S1/ FY3201500S2/ FY3201500S3
Czas koszenia na 1 naładowaniu	60 min	80 min	80 min
Napięcie znamionowe	28 V	28 V	28 V
Moc znamionowa	50 W	50 W	50 W
Prędkość bez obciążenia	3500 min <sup>-1</sup>	3500 min <sup>-1</sup>	3500 min <sup>-1</sup>
Szerokość koszenia	18 cm	18 cm	18 cm
Wysokość koszenia	Approx 20-60 mm	Approx 20-60 mm	Approx 20-60 mm
Czas ładowania	60 min	90 min	90 min
Zapassowe ostrza model	846210	846210	846210
Ciężar	8.5 kg	8.5 kg	8.5 kg
Częstotliwość	0-148.5 kHz	0-148.5 kHz	0-148.5 kHz
Natężenie pola magnetycznego	70 dBμA/m	70 dBμA/m	70 dBμA/m
Wifi Częstotliwość	2400~2483.5MHz	2400~2483.5MHz	2400~2483.5MHz
Wifi Natężenie pola magnetycznego	20dBm	20dBm	20dBm
Maksymalny poziom ciśnienia akustycznego	L <sub>pA</sub> =53 dB, K=3 dB	L <sub>pA</sub> =53 dB, K=3 dB	L <sub>pA</sub> =53 dB, K=3 dB
Maksymalny poziom mocy akustycznej	L <sub>WA</sub> =64 dB, K=3 dB	L <sub>WA</sub> =64 dB, K=3 dB	L <sub>WA</sub> =64 dB, K=3 dB
<b>Stopień ochrony</b>			
Robokosiarka	IP24	IP24	IP24
Zasilacz	IP67, Plug IP44	IP67, Plug IP44	IP67, Plug IP44
<b>Części zamienne</b>			
Zapassowe ostrza	6 Pcs	6 Pcs	6 Pcs
Kołki do mocowania przewodu granicznego	150 Pcs	200 Pcs	220 Pcs
Przewód graniczny	120 m	150 m	200 m
Łączówki	3 Pcs	3 Pcs	3 Pcs

\*OSTRZEŻENIE: Do ładowania akumulatora należy używać wyłącznie zasilacza dostarczonego w komplecie z urządzeniem.

## Konserwacja i przechowywanie

Czynności konserwacyjne nieopisane w instrukcji muszą być wykonane przez punkt serwisowy autoryzowany przez producenta. Należy używać wyłącznie oryginalnych części.

### Konserwacja

Robokosiarkę należy regularnie kontrolować i czyścić, a w razie potrzeby wymienić zużyte części. Najlepiej jest używać suchej szczotki, wilgotnej ściereczki lub zaostzonego kawałka drewna. Nigdy nie wolno używać strumienia wody.

Przestrzeganie powyższych zaleceń dotyczących konserwacji wydłuży czas działania robokosiarki.

### Przechowywanie zimą

Kosiarkę, stację ładowania i zasilacz należy zimą przechowywać w suchym miejscu. Może to być wiata ogrodowa lub garaż, ale najlepiej przechowywać urządzenia w domu.

Przed zimą urządzenia należy przygotować w następujący sposób:

1. Całkowicie naładować akumulator.
2. Ustawić przełącznik zasilania w pozycji wyłączonej („OFF”).
3. Dokładnie wyczyścić robokosiarkę.
4. Wyjąć z kontaktu wtyczkę przewodu zasilającego zasilacz.
5. Odłączyć zasilacz od stacji ładowania.
6. Odłączyć przewód graniczny od stacji ładowania. Podnieść i wyczyścić stację ładowania. Przewód graniczny może pozostać na zewnątrz. Należy jednak koniecznie zabezpieczyć go przed korozją. Zalecamy bezwodny smar lub odpowiednią taśmę uszczelniającą.

O ile oryginalne opakowanie jest dostępne, urządzenie należy do niego zapakować. Jeżeli nie, wówczas nasze punkty serwisowe oferują usługę serwisu zimowego. Usługa ta obejmuje sprawdzenie wszystkich części i – o ile jest dostępny – upgrade oprogramowania.

### Przygotowanie na wiosnę

Po przechowywaniu zimą należy wyczyścić styki ładowania zarówno w robokosiarce jak i w stacji ładowania. Należy użyć drobnoziarnistego papieru ściernego lub szczotki mosiężnej; pomoże to uzyskać optymalną wydajność ładowania i pozwoli uniknąć interferencji podczas ładowania.

### Czyszczenie korpusu kosiarki

Ponieważ robokosiarka jest narzędziem akumulatorowym, podczas czyszczenia należy zachować ostrożność. Duże cząstki brudu można usuwać miękką szczoteczką. Do intensywnego czyszczenia należy użyć ręcznego spryskiwacza z wodą z detergentem do zastosowań domowych. Po czyszczeniu wytrzeć ewentualne osady wilgotną szmatką.

### Wymiana akumulatora

Choć faktyczny czas działania akumulatora będzie zależał od sposobu użytkowania oraz czynników środowiskowych, to jednak na ogół czas działania wynosi kilka lat. Zapasowe akumulatory można kupić w dziale wsparcia klienta. Aby wymienić akumulator, należy postępować zgodnie z instrukcjami podanymi poniżej.

1. Główny przełącznik zasilania musi być ustawiony w pozycji włączonej. Wyczyść podwozie zgodnie z instrukcjami.
2. Ustawić autonomiczną kosiarkę na najniższą wysokość koszenia.
3. Odwrócić kosiarkę do góry kołami. Wykręcić 5 śrub mocujących pokrywę komory akumulatora. Uwaga: jedna ze śrub jest częściowo zasłonięta osłoną ostrza i jest dostępna wyłącznie przez otwór serwisowy.
4. Wysunąć akumulator i odłączyć go od kosiarki autonomicznej.
5. Starannie wyczyścić pokrywę i krawędź komory akumulatora. Zanieczyszczenia mogą spowodować przedostawanie się wody do komory akumulatora, co może doprowadzić do poważnej awarii urządzenia.

6. Podłączyć i włożyć akumulator zastępczy, zamknąć komorę i przykręcić pokrywę 5 śrubami. Kosiarki autonomicznej nie należy włączać zanim nie zostanie ona postawiona na koła. Uwaga na ostre ostrza!

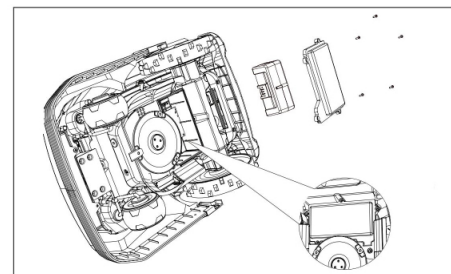

### Czyszczenie od spodu

Przełącznik zasilania musi być ustawiony w pozycji włączonej. Należy założyć rękawice ochronne i odwrócić robokosiarkę na bok, tak aby widać było spód urządzenia. Ramę i tarczę z ostrzami należy czyścić miękką szczoteczką lub wilgotną szmatką. Tarczę z ostrzami przekręcić, aby upewnić się, że porusza się bez oporów, sprawdzić, czy ostrza mogą się kręcić na ich sworzniach i czy nie blokuje ich trawa.

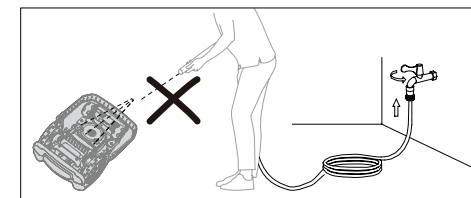
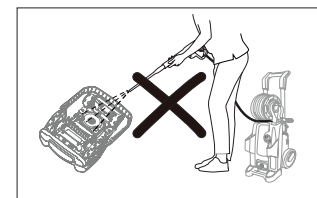

### Czyszczenie styków, bolców i listew do ładowania

Bolce i listwy do ładowania zarówno w kosiarce jak i w stacji ładowania należy czyścić za pomocą wełny stalowej, środka do czyszczenia metalu lub bardzo drobnoziarnistego papieru ściernego. Aby zagwarantować skuteczne ładowanie, należy usunąć wszelkie resztki, liście i ścinki trawy wokół bolców stykowych i listew do ładowania.

### Odwracanie lub wymiana ostrzy

**! OSTRZEŻENIE!** Przed czyszczeniem, regulacją i wymianą ostrzy należy całkowicie wyłączyć robokosiarkę. Należy zawsze nosić rękawice ochronne.

**! OSTRZEŻENIE!** Aby zagwarantować maksymalną wydajność koszenia i maksymalny poziom bezpieczeństwa, należy zawsze używać do wymiany zalecanych ostrzy i elementów mocujących ostrza.

Robokosiarka posiada trzy ostrza zamocowane na tarczy. O ile nie zostaną one uszkodzone wskutek uderzenia w twarde przedmioty, ostrza te mogą wytrzymać nawet pięć miesięcy codziennego użytkowania.

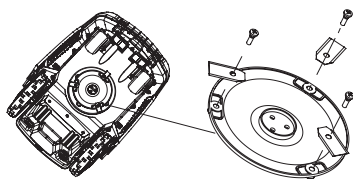

Raz w tygodniu zaleca się kontrolować zarówno ostrza jak i śruby mocujące. Zwracamy uwagę, że ostrza te są dwustronne. Gdy pierwsza krawędź się stępi, należy poluzować śrubę mocującą, włożyć ostrze odwrotną stroną i ponownie dokręcić. Sprawdzić, czy ostrze może się bez oporów poruszać.

W komplecie z robokosiarką załączono zestaw zapasowych ostrzy. Więcej ostrzy można kupić za pośrednictwem działu obsługi klienta. Aby uzyskać maszyną pracowała optymalnie, należy zawsze wymieniać wszystkie ostrza jednocześnie. Należy używać wyłącznie części zamiennych zalecanych przez producenta.

**UWAGA:** jeśli ostrza zostały usunięte / wymienione, upewnij się, że śruba jest dobrze zamocowana i że ostrze może się swobodnie poruszać

### Lista części zamiennych

W przypadku jeśli zajdzie potrzeba zamówienia którejś z poniższych części zamiennych należy zadzwonić do punktu obsługi posprzedażowej.

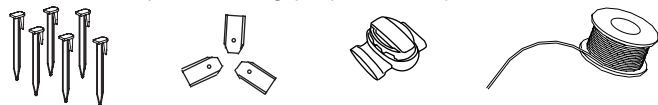

### Utylizacja

W trosce o środowisko prosimy, aby we właściwy sposób zutylizować urządzenie, gdy nadejdzie moment całkowitego zakończenia jego używania. Urządzenia nie wolno wyrzucać do śmieci domowych. Informacje o punktach zbiórki i ich godzinach otwarcia można uzyskać od przedstawicieli władz lokalnych.

Niewłaściwa utylizacja litowo-jonowych akumulatorów/baterii akumulatorowych działa niszcząco na środowisko. Przed utylizacją z urządzenia należy wyjąć akumulator. Akumulatorów/baterii akumulatorowych nie wolno wyrzucać razem ze zwykłymi śmieciami domowymi. Mogą one zawierać toksyczne metale ciężkie i podlegają one zasadom i przepisom utylizacji odpadów niebezpiecznych. Akumulatory należy utylizować zgodnie z obowiązującymi wymogami lokalnymi.

## Rozwiązywanie problemów

### Robokosiarka nie jest w stanie zaparkować w stacji ładowania

- Sprawdzić, czy kabel graniczny przed ładowarką i pod nią jest ułożony w linii prostej.
- Sprawdzić, czy stacja ładowania jest ustawiona zgodnie z zaleceniami podanymi w instrukcji.

### W czasie koszenia lub wracając do stacji ładowania wzdłuż przewodu granicznego robokosiarka zatacza koła.

- Sprawdzić, czy równoległe z przewodem granicznym lub blisko niego nie biegnie żaden kabel zasilający. W razie potrzeby przestawić przewód graniczny.
- Sprawdzić, czy nie zablokowało się przednie kółko.
- Jeśli sąsiad posiada podobną robokosiarkę, sygnały mogą się wzajemnie zakłócać. Spróbować przełączyć swoją stację ładowania i robokosiarkę na drugi sygnał.
- Być może uszkodzony jest silnik napędu, należy skontaktować się z działem pomocy dla klientów.

### Robokosiarka jest zbyt głośna.

- Jeśli jest taka potrzeba, skontrolować śruby mocujące ostrza.
- Skontrolować ostrza pod kątem uszkodzenia, a jeśli trzeba, wymienić je.
- Być może trawa jest zbyt wysoka. Należy spróbować zwiększyć wysokość koszenia lub najpierw skosić trawnik zwykłą kosiarką.
- Usterka silnika koszenia, zadzwonić do działu obsługi posprzedażowej.

### Po wciśnięciu przycisku START kosiarka pozostaje w stacji ładowania lub wraca do niej

- Sprawdzić, czy kosiarka skończyła już zaprogramowany na ten dzień czas pracy.
- Akumulator jest rozładowany, pozwolić, aby robokosiarka naładowała się i spróbować ponownie.

### Świecąca kontrolka LED sygnału w stacji ładowania

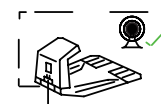
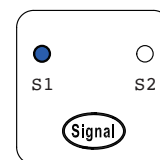

Kontrolki świetlne S1/S2 włączone.  
Dobry sygnał przewodu granicznego.

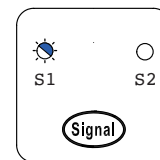

Kontrolka S1/S2 miga.  
Przerwany przewód graniczny, brak sygnału.

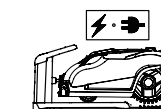
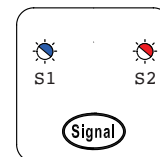

Kontrolka S1/S2 miga naprzemiennie.  
Kosiarka ładuje się w stacji dokującej.

## Rozwiązywanie problemów z ładowaniem

Problem	Możliwa przyczyna	Działanie naprawcze
Nie świeci kontrolka na podstawie do ładowania	Niewłaściwe podłączenie przewodu	Sprawdzić połączenia przewodów „F” i „B”
	Nie zostało włączone zasilanie sieciowe	Włączyć zasilanie sieciowe
Miga osobno kontrolka S1 lub S2	Przerwany przewód graniczny, brak sygnału	Naprawić uszkodzony kabel dostarczonymi łączówkami
Robot nie ładuje się	Urządzenie nie jest właściwie zaparkowane w stacji ładowania	Sprawdzić, czy urządzenie jest całkowicie zaparkowane w podstawie do ładowania
		Sprawdzić, czy podstawa do ładowania znajduje się na płaskiej powierzchni
	Skorodowane bolce ładowarki	Wyczyścić bolce ładowarki

## Rozwiązywanie problemów z koszeniem

Problem	Możliwa przyczyna	Działanie naprawcze
Brak zasilania urządzenia	Nie wciśnięto przycisku włącznika (ON/OFF)	Włączyć urządzenie i spróbować ponownie
	Robokosiarka nie jest naładowana	Umieścić urządzenie w stacji dokującej
Urządzenie nie WŁĄCZA SIĘ	Nie ustawiono czasu	Wybrać czas i spróbować ponownie
	Pod podwoziem nagromadziła się trawa	Wyczyścić podwozie szczotką
	Słaby akumulator	Umieścić urządzenie w stacji dokującej
	Zbyt długa trawa	Skosić trawnik na 60 mm
	Zbyt niska wysokość koszenia	Skosić trawnik na 60 mm i zwiększyć wysokość koszenia
	Zbyt wysoka/niska temperatura akumulatora	Temperatura pracy wynosi od 5 do 45°C
Kosiarka poza obszarem wyznaczonym przewodem granicznym	Przewód graniczny poprowadzony na pochyłości	Inaczej poprowadzić przewód graniczny i na pochyłości zostawić większą odległość
	Niektóre fragmenty trawnika nie są skoszone	Zwiększyć ustawiony czas do 8 lub więcej godzin
Kosiarka blokuje się na trawniku	Zbyt długa trawa	Skosić trawnik na 60 mm
	Przeszkody na trawniku	Usunąć z trawnika przeszkody
	Przewód graniczny nie został właściwie ułożony	Poprowadzić przewód graniczny w strefie, w której nie znajdują się przeszkody
	Przewód przed stacją dokującą jest niewłaściwie zainstalowany	Przed stacją dokującą należy zostawić 1.5-metrowy odcinek prostego przewodu

Problem	Możliwa przyczyna	Działanie naprawcze
Nadmierne drgania/hałas	Poluzowane ostrze	Dokręć śrubę
	Ostrza uszkodzone lub zaklinowane	Wymień uszkodzone ostrza
	Być może trawa jest zbyt wysoka	Zwiększyć wysokość koszenia, a potem stopniowo ją zmniejszać lub najpierw skosić trawnik zwykłą kosiarką
	Usterka silnika koszenia	Zadzwoń do działu obsługi posprzedażowej
Kosiarka zatacza koła	Kabel zasilający biegnie równoległe z przewodem	Przełóż przewód graniczny
	Zablokowane przednie koło	Oczyść okolice przedniego koła
	Robot pracujący w sąsiedztwie zakłóca sygnał	Przełącz urządzenie na alternatywny sygnał graniczny (S1/S2)
	Usterka silnika napędu	Zadzwoń do działu obsługi posprzedażowej
	Problemy na połączeniach lub przerwany/przecięty przewód graniczny	Naprawić usterkę/sprawdzić połączenia na podstawie do ładowania i sprawdzić, czy przewód graniczny nie jest przewany/przecięty



# OBSAH

Popis výrobku .....	1
Instalace .....	2
Provoz .....	10
Technické údaje .....	15
Údržba a skladování .....	16
Řešení problémů .....	19

## Popis výrobku

1. Tlačítko STOP
2. Ultrazvukový senzor
3. Nabíjecí vstup
4. Zadní kolo
5. Kolečko pro nastavení výšky
6. Ovládací panel
7. Čepelová deska
8. Přenášecí rukojeť
9. Hlavní vypínač

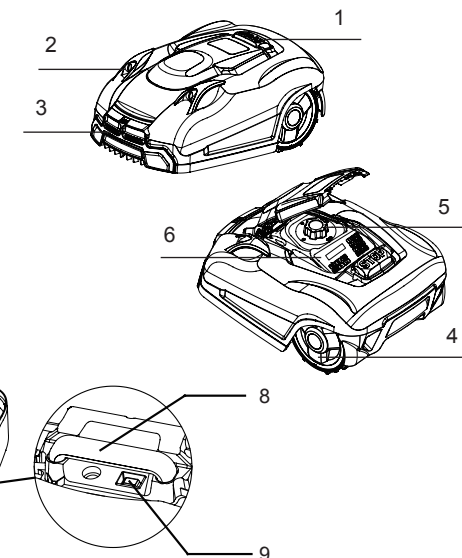

## Rozsah dodávky

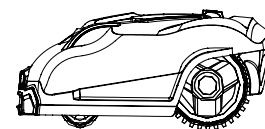

Robotická sekačka

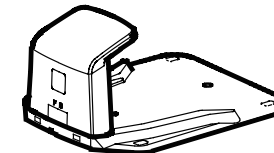

Nabíjecí stanice



Prodlužovací kabel



Prodlužovací kabel

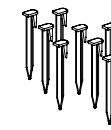

Vodící kolíky



Náhradní čepele



Konektor

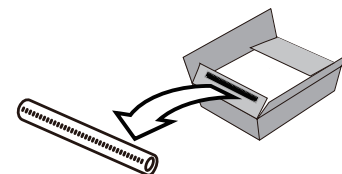

Měřicí pravítko

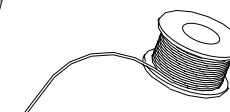

Ohraničující kabel



Návody

## Instalace

### Pokyny k instalaci

Tato kapitola vysvětluje, jak nainstalovat robotickou sekačku. Před zahájením instalace si přečtěte a pochopte tuto kapitulu.

### Úvod

Doporučujeme vytvořit si náčrt trávníku, včetně všech překážek a způsobu jejich ochrany. To vám umožní určit dobrou polohu pro nabíjecí stanici a správné položení ohraničujícího kabelu. Budete také potřebovat nějaké nástroje, jako jsou kladivo, řezačka kabelu, kleště nebo nůžky.

### Předřezejte trávník

Váš trávník musí být před instalací robotické sekačky správně připraven. Předřezejte trávník do výšky 60 mm.

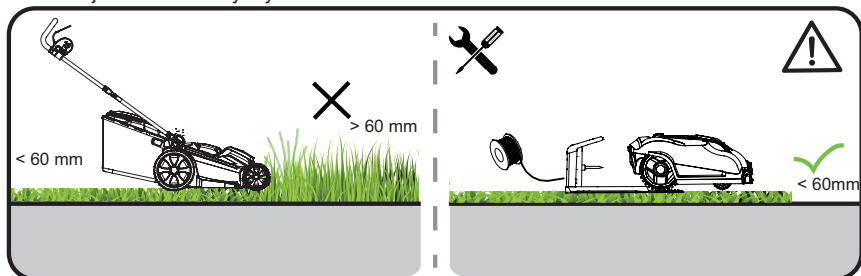

### Omezení sekání

Robotická sekačka je vybavená kolizními snímači. Ty detekují jakékoli pevné a připevněné překážky větší než 100 mm, jako jsou stěny, ploty a zahradní nábytek. Když senzory zjistí překážku, robotická sekačka se zastaví, zacouvá a poté seče jiným směrem. Jako dlouhodobé řešení se doporučuje položit ohraničující kabel odpovídajícím způsobem pomocí pravítka pro ochranu překážek a zařízení. Položte ohraničující kabel tak, aby robotická sekačka nebyla v žádném bodě oblasti sečení vzdálena více než 20 m od ohraničujícího kabelu.

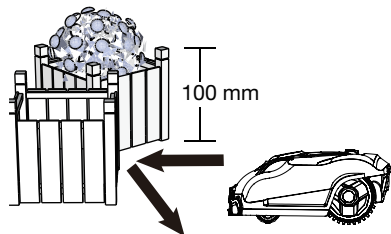

### Stromy

Robotická sekačka vyhodnocuje stromy jako běžné překážky, ale pokud jsou kořeny stromu odhaleny a jsou menší než 100 mm, měla by být tato oblast vyloučena pomocí ohraničujícího kabelu, aby se ochránili kořeny stromu, řezné čepele nebo zadní kola před poškozením.

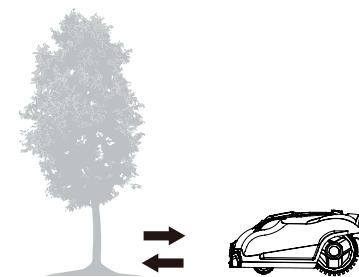

### Kameny

Doporučujeme odstranit z trávníku malé (méně než 100 mm vysoké) skály a kameny a jakékoli kameny s kulatým nebo šikmým okrajem. Robotická sekačka by se mohla pokusit vylézt na takovéto kameny místo toho, aby je rozpoznala jako překážku. Robotická sekačka, která na takovém kameni uvízne, vyžaduje zásah uživatele pro restartování sekání. Kontakt s kameny může způsobit poškození čepelí.

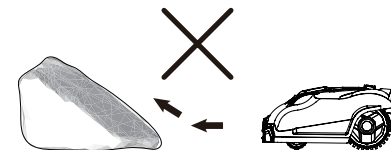

### Svahy

Ohraničující kabel by nikdy neměl ležet kolmo na sklon větší než 10 %. Mezi 10% nebo strmějším sklonem a ohraničujícím kabelem také ponechte pás nejméně 2 m. V opačném případě může rychlejší sjezd z kopce způsobit, že robotická sekačka přejede ohraničující kabel, zejména na mokřím a kluzkém povrchu.

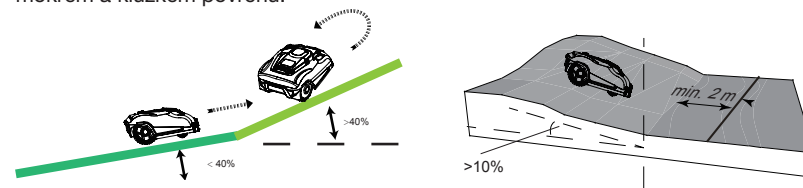

### Stezky, příjezdové cesty a silnice

Pokud vyvýšená příjezdová cesta prochází trávníkem, lépe je ji udržet vně ohraničujícího kabelu. Zajistěte bezpečnou vzdálenost 30 cm mezi příjezdovou cestou a ohraničujícím kabelem.



Pokud jsou příjezdová cesta a trávník na stejné úrovni, můžete použít ohraničující kabel pro

vytvoření průchodu. To umožňuje, aby robotická sekačka překročila příjezdovou cestu a dosáhla protilehlého trávníku.

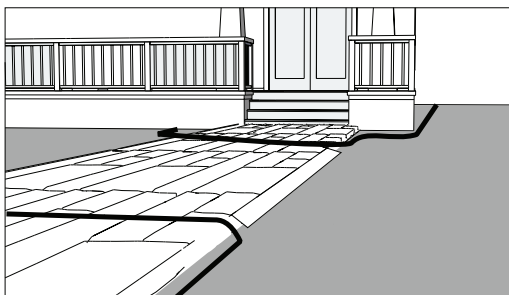

### Nerovný povrch trávníku

Nerovnoměrné povrchy trávníku mohou způsobit, že se čepel dotýká povrchu trávníku, což by mohlo mít za následek poškození ostří. Doporučujeme, aby byl povrch trávníku vyrovnán nebo vyloučen pomocí ohraničujícího kabelu před použitím robotické sekačky.

### Umístění nabíjecí stanice

Určete nejvhodnější polohu nabíjecí stanice. Měli byste vzít v úvahu, že je nezbytné trvalé připojení k elektrické zásuvce.

Vyjměte nabíjecí stanici a ujistěte se, že vstup je po vaší pravé ruce.

Aby se robotická sekačka mohla plynule vrátit do nabíjecí stanice, ponechte 1.5 m přímého kabelu na přední straně nabíjecí stanice a 30 cm na straně obrácené k oblasti sekání. Umístěte nabíjecí stanici na stinné místo, protože nižší teplota je prospěšná při nabíjení baterie.

Důležité: Umístěte nabíjecí stanici na rovný, plochý povrch v bezpečné vzdálenosti od rybníků, bazénů nebo schodů.

Doporučujeme vhodnou ochranu pomocí například portu robota nebo garáže.

Neumísťujte nabíjecí stanici příliš blízko ke svahu, například na vrchol kopce nebo na dno brázdy.

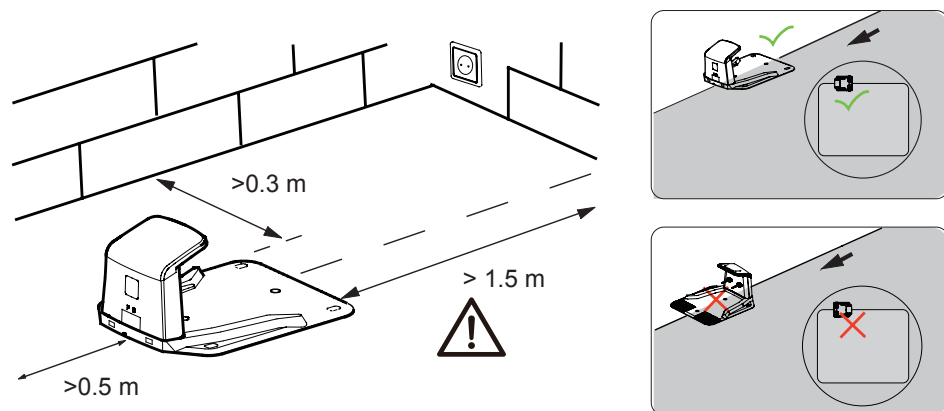

Vyhnete se levému a pravému sklonu většímu než 5 stupňů.

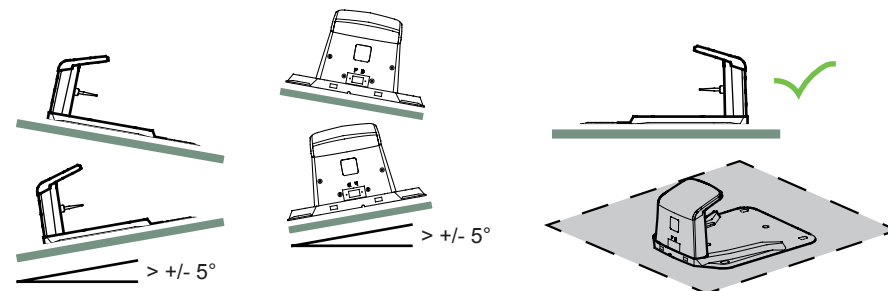

Pokud má váš trávník měkký nebo nerovný povrch, doporučujeme zpevnění oblasti kolem nabíjecí stanice pomocí ochranné sítě pro trávu. V opačném případě může opakované namáhání zadních kol poškodit trávník.

Jakmile umístíte nabíjecí stanici a položíte elektrické připojení, dokončete všechna rozvržení hranice před připojením k napájení.

### Zakolíkovaní ohraničujícího kabelu

Před položením ohraničujícího kabelu důrazně doporučujeme provést posekání trávníku na 60 mm nebo méně. Zakopání ohraničujícího kabelu je zcela volitelné. Přesto, čím blíže k zemi položíte ohraničující kabel, tím nižší je pravděpodobnost, že by se při sekání trávy zatáhl nebo poškodil.

Pomocí dodaného pravítka zajistíte požadovanou vzdálenost 30 cm mezi kabelem a překážkami.

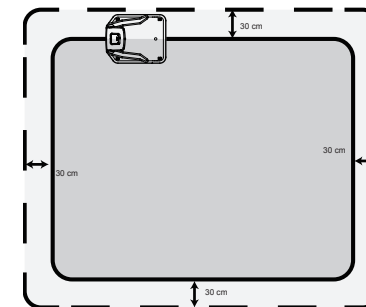

Doporučená vzdálenost mezi dvěma kolíky je asi 80 cm v přímém směru a menší v těsných obloucích. Všimněte si, že háček a šterbina kolíku vždy směřují na vnější stranu hranice. Ve velmi krátkém čase bude kabel zakrytý trávou. Protože napětí je pouze 32 V, nevzniká riziko úrazu elektrickým proudem. Zajistěte, aby háček kolíku a otvor pro kabel směřovaly vždy k pracovní oblasti.

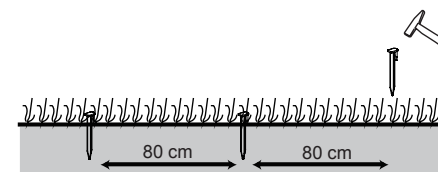

Nejprve lehce zatlačte kolíky pomocí malého kladívka, dokud se neujistíte, že máte správné

umístění. Abyste zajistili správné umístění kolíků, doporučujeme, abyste nejprve položili kolíky na trávník a změřili vzdálenost od okrajů trávníku a překážek (měla by být 30 cm).

## Květinové záhony

Použijte ohraničující kabel k vyjmutí květinových záhonů z oblasti sekání. Existují dvě možnosti pro dvě délky ohraničujícího kabelu vedoucího mezi květinovým záhonem a vnější hranicí:

1) Ponechte vzdálenost mezi paralelními kabely nad 5 cm. Tímto způsobem robotická sekačka rozezná ohraničující kabel jako obyčejnou překážku. Při sekání se „odrazí“ jako obvykle. Při sledování ohraničujícího kabelu zpět na nabíjecí stanici odbočí kolem květinového záhonu.

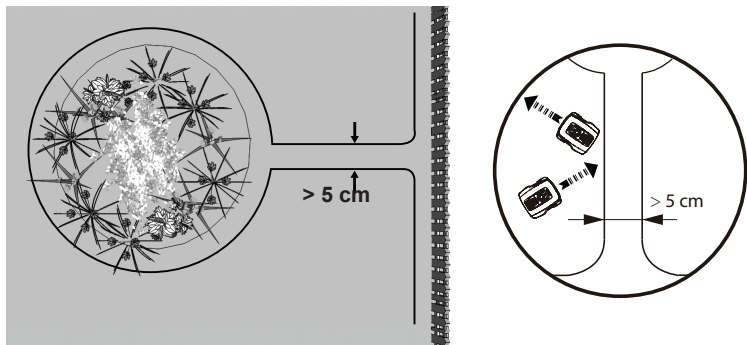

2) Alternativně ponechte vzdálenost mezi dvěma paralelními kabely pod 5 cm. Nezkřížte kabely - viz níže. Tímto způsobem robotická sekačka nerozezná kabely a nerušeně přes ně přejede. Tato možnost vyžaduje umístění překážky na ohraničující kabel kolem květinového záhonu. Umístěte překážku, např. velkou skálu nebo tyč, do blízkosti polohy A vyznačené na obrázku níže. Překážka musí být obklopena plochou oblastí asi 1 m x 1 m, bez jakýchkoliv sklonů. Tato překážka umožní stroji opustit kruh.

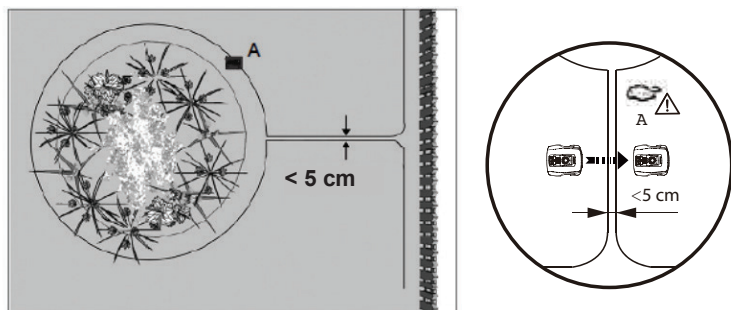

## Rybničky a bazény

I když je robotická sekačka chráněna před deštěm a postřikáním vodou, ponoření způsobí vážné poškození elektronických součástí.

Proto je bezpodmínečně nutné vyloučit všechny bazény z oblasti sekání. Pro větší bezpečnost doporučujeme umístit plot kolem bazénu.

## Hraniční průchod

Pokud jste vytvořili hraniční průchod uvnitř pracovní plochy, musí mít šířku nejméně 2 m a maximální délku 8 m.

Je-li průchod příliš úzký nebo příliš dlouhý, robotická sekačka nemusí být schopna projít od jednoho konce k druhému.

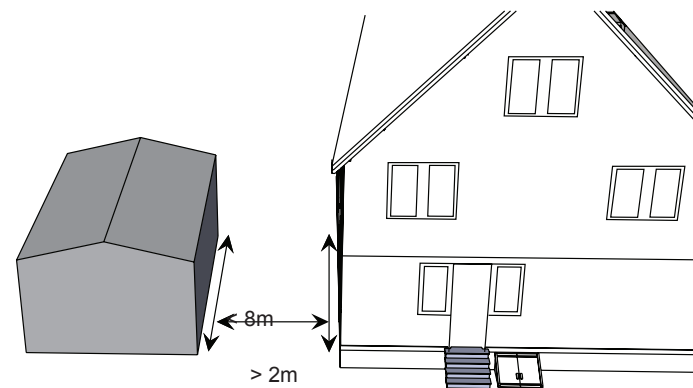

## Připojte nabíjecí stanici k ohraničujícímu kabelu

Umístěte nabíjecí stanici na konec ohraničujícího kabelu tak, aby byl kabel položen podélně pod střed nabíjecí stanice. Tento konec připojte k levému (černému) konektoru označenému „F“ (front - přední strana). Druhý konec připojte k pravému (červenému) konektoru označenému „B“ (back - zadní strana).

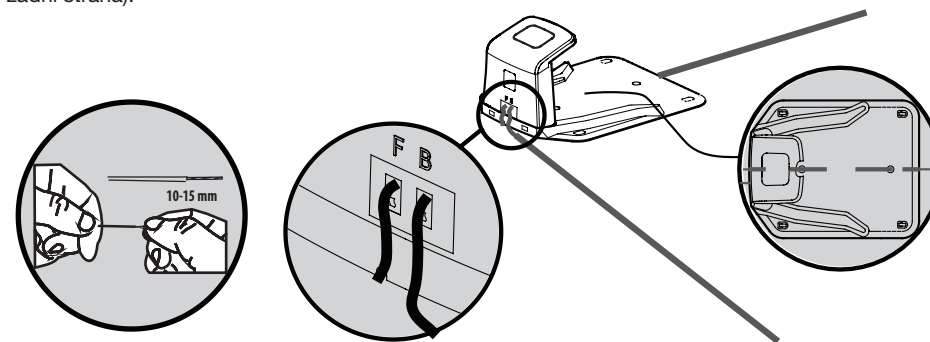

Zastrčte síťovou zástrčku do správně nainstalované zásuvky. Jakmile modrá LED potvrdí, že je vše v pořádku, otestujte funkci robotické sekačky. Pravidelně kontrolujte LED kontrolky, abyste zajistili,

Zastrčte síťovou zástrčku do správně nainstalované zásuvky. Jakmile modrá LED potvrdí, že je vše v pořádku, otestujte funkci robotické sekačky. Pravidelně kontrolujte LED kontrolky, abyste zajistili, že upevnění ohraničujícího kabelu nemá vliv na připojení a signál ukazuje S1 na nabíjecí stanici. Potom umístíte robotickou sekačku do pracovního prostoru, pár metrů od nabíjecí stanice. Hlavní vypínač přepnete do polohy „ON“ (ZAP) a poté zkontrolujete, zda signál S1 na panelu svítí, stisknutím  4krát odemkněte panel.

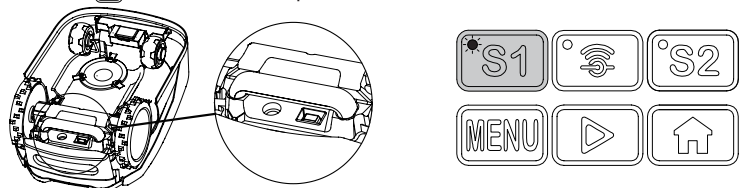

Stiskněte tlačítka  a poté zavřete víko, o několik sekund později by se robotická sekačka měla automaticky vrátit do nabíjecí stanice tak, že lokalizuje a sleduje ohraničující kabel proti směru hodinových ručiček. Pokud se robotická sekačka nedokáže správně vrátit do nabíjecí stanice, přesuňte nabíjecí stanici na vhodnější místo.

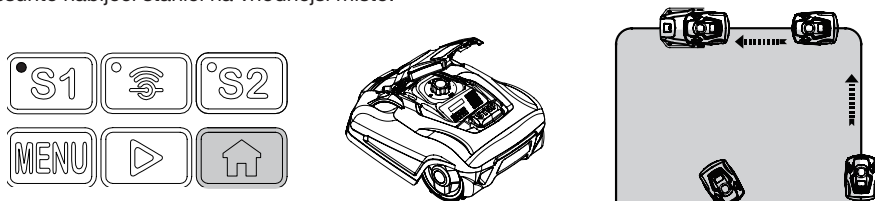

Jakmile je zařízení v nabíjecí stanici, na panelu se ukáže „Charging“ (Nabíjení) a budou střídavě blikat kontrolky S1 a S2 na nabíjecí stanici. To znamená, že se baterie správně nabíjí.

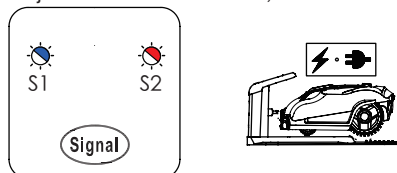

Po počáteční instalaci robotická sekačka zůstane v nabíjecí stanici až do úplného nabití baterie.

Úspěšné vrácení a nabíjení znamená, že jste našli vhodnou polohu pro nabíjecí stanici. Nyní můžete kolíky zcela upevnit do země.

Dbejte na to, aby nedošlo k poškození nebo zkroucení přebytečného drátu uloženého pod nabíjecí stanicí.

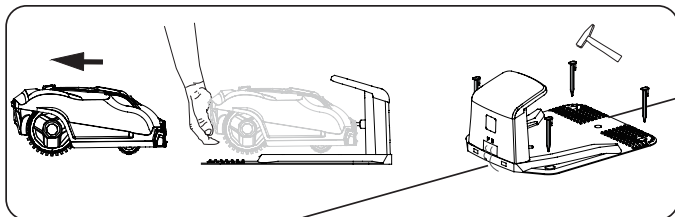

## Výběr signálu

Poznámka: výchozí signál je S1, není třeba jej měnit, pokud nevzniká rušení signálu od sousedů.

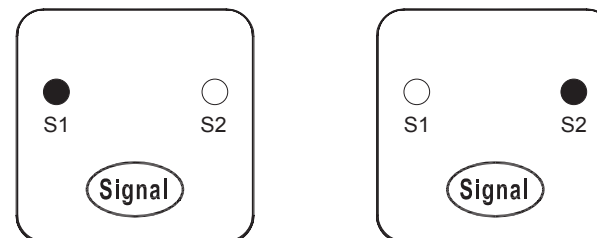

Pokud váš soused používá stejný signál, bude muset být vzdálenost 0,5 m mezi vašimi ohraničujícími kabely a kabely vašeho souseda, aby nedocházelo k vzájemnému rušení obou zařízení. Zajistěte, aby vaše nabíjecí stanice byla alespoň 10 m od ohraničujících kabelů vašeho souseda a že oba výrobky používají různé signály. Chcete-li zvolit jiný signál, postupujte podle níže uvedeného postupu:

1. Stiskněte tlačítko „signál“ na nabíjecí stanici, kontrolka se přepne na S2.
2. Stiskněte tlačítko „S2“ na ovládacím panelu, indikátor se přepne na S2

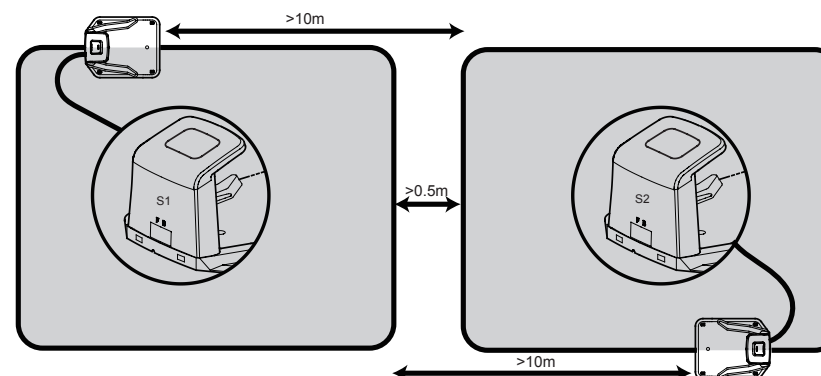

## Provoz

### Ovládací panel

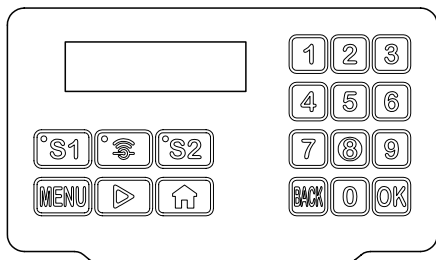

### Počáteční rozhraní

při zapnutí robotické sekačky se po zadání výchozího PIN 0000 zobrazí na panelu počáteční rozhraní.

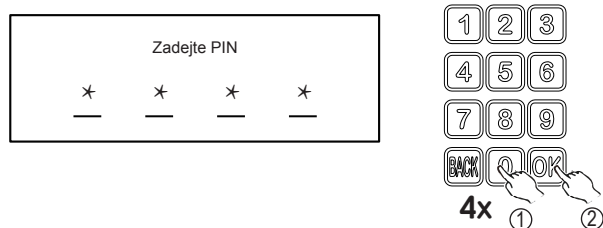

\*POZNÁMKA: Převrácená barva znamená, že bylo vybráno datum.

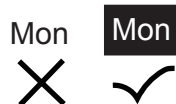

### Před spuštěním robotické sekačky

Před spuštěním robotické sekačky proveďte níže uvedené kroky a upravte nastavení času.

1. Stisknutím tlačítka **MENU** vstoupíte do nabídky nastavení.

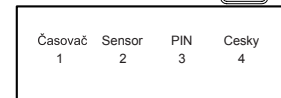

2. Stisknutím tlačítka **1** otevřete nastavení času.

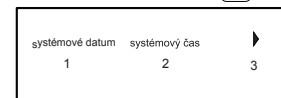

3. Stisknutím tlačítka **1** nastavíte systémové datum.

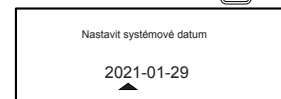

4. Stisknutím tlačítka **2** nastavíte systémový čas.



5. Stisknutím tlačítka **3** přejděte na další stránku.

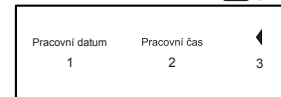

6. Stisknutím tlačítka **1** nastavíte pracovní datum.

- Stisknutím příslušných čísel vyberte požadovaný pracovní den.



7. Stisknutím tlačítka **2** nastavíte pracovní čas.

- Stisknutím příslušných čísel vyberte požadovaný pracovní čas.



**POZNÁMKA:** Pokud je pracovní den aktivován, pak se blikající kurzor přesune na zadané nastavení času.

## Nastavení senzoru

1. Stisknutím tlačítka **MENU** vstoupíte do nabídky nastavení.

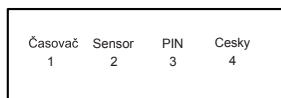

2. Stisknutím tlačítka **2** vstupte do nastavení senzoru.

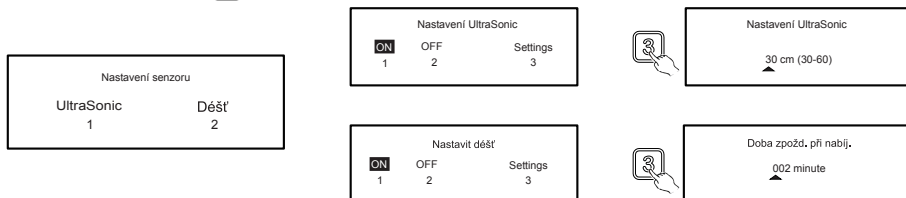

- Ultrazvukový senzor

Tento stroj je vybaven 2 ultrazvukovými senzory, které detekují překážky na trávníku. Když je senzor aktivován, robot se zastaví a poté se otočí, když detekuje překážku.

Stisknutím **2** vypnete snímač.

Stisknutím **3** zvolíte požadovanou vzdálenost detekce.

- Dešťový senzor

**POZNÁMKA:** Sečení v dešti se nedoporučuje.

Tento stroj má dešťový senzor, který může robotovi zabránit, aby sekal v dešti. Po zapnutí dešťového senzoru se robot vrátí zpátky do nabíjecí stanice, kde se bude nabíjet. Po nabití a před opětovným sečením zůstane sekačka v nabíjecí stanici až do zastavení deště.

Poznámka: Dbejte na to, aby na stroji nedošlo ke zkratu senzorů kovovými předměty. Způsobí to nestandardní funkci sekačky.

Stisknutím **2** vypnete snímač.

Stisknutím **3** nastavte dodatečný čas.

## PIN kód

1. Stisknutím tlačítka **MENU** vstoupíte do nabídky nastavení.

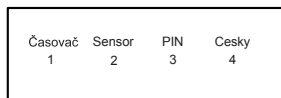

2. Stisknutím tlačítka **3** zadejte nastavení PIN.

- Tato volba nastavuje přístupový kód sekačky, aby se zabránilo krádeži nebo neoprávněné nabídce nastavení. Stávající (starý) přístupový kód je potřebný pro změnu na nový přístupový kód.

Pokud jste heslo zapomněli, obraťte se na místního prodejce nebo na servis.

Výchozí přístupový kód sekačky je „0000“.

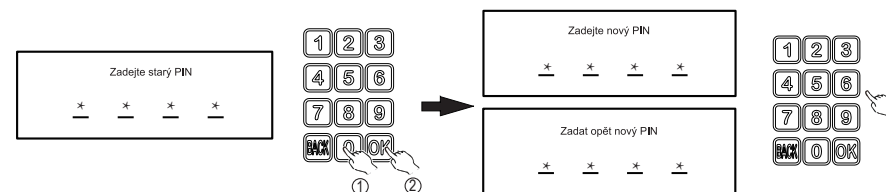

- Po opětovném zadání nového PIN stiskněte tlačítko **OK** pro dokončení tohoto nastavení.

## Jazyk

1. Stisknutím tlačítka **MENU** vstoupíte do nabídky nastavení.

2. Vyberte související číslo a nastavte požadovaný jazyk.



## Nastavení WiFi

Stisknutím tlačítka **WiFi** vstoupíte do nabídky nastavení.

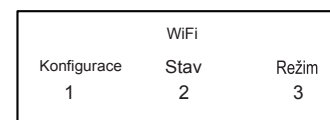

K dispozici jsou 3 další možnosti pro „WiFi“.

### Konfigurace

Tuto možnost vyberte, pokud potřebujete připojit sekačku k aplikaci, viz **příručka aplikace v telefonu**.

### Stav

Zobrazuje aktuální stav WiFi.

### Režim

Client Mode (Klientský režim) - výchozí režim

Direct Mode (Přímý režim) - vyberte tento režim, když zvolíte přímé připojení na **příručku aplikace v telefonu**.

## Nastavení signálu

- Nastavte požadovaný signál stisknutím tlačítka S1 nebo S2.



## Nastavení výšky sekání

Výšku řezu lze nastavit otočením knoflíku nastavení výšky umístěného v horní části stroje. Výška řezu se pohybuje od 20 mm do 60 mm.



### POZNÁMKA!

Před použitím robotické sekačky doporučujeme použít běžnou nebo strunovou sekačku pro posečení trávníku pod 60 mm. Tím zajistíte optimální výkon.





## Start sečení

Po dokončení nastavení času můžete nyní robotickou sekačku spustit.

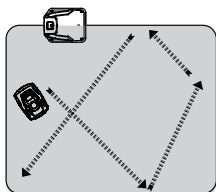
1. Stisknutím tlačítka  čtyřikrát odemknete panel.
2. Stiskněte tlačítko  a poté zavřete víko, robotická sekačka začne pracovat.



## Návrat do nabíjecí stanice

1. Stisknutím tlačítka  čtyřikrát odemknete panel.
2. Stiskněte tlačítko  a poté zavřete víko, robotická sekačka se vrátí do nabíjecí stanice.

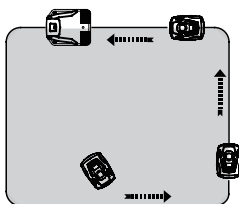



## Nouzové zastavení

Kdykoli můžete stisknout tlačítko STOP k zastavení sekačky.



## Technické údaje

Model	NX 60i	NX 80i	NX 100i
Maximální plocha sekání	600 m <sup>2</sup>	800 m <sup>2</sup>	1000 m <sup>2</sup>
Akumulátor	28 V/ 2000 mAh	28 V/ 2850 mAh	28 V/ 2850 mAh
Hlavní vypínač	Input: 100-240 V~, 50/60 Hz, 56 W Output: 32V  , CC1.5 A	Input: 100-240 V~, 50/60 Hz, 56 W Output: 32V  , CC1.5 A	Input: 100-240 V~, 50/60 Hz, 56 W Output: 32V  , CC1.5 A
Prodlužovací kabel	FY3201500S1/ FY3201500S2/ FY3201500S3	FY3201500S1/ FY3201500S2/ FY3201500S3	FY3201500S1/ FY3201500S2/ FY3201500S3
Doba sekání na jedno nabití	60 min	80 min	80 min
Jmenovité napětí	28 V	28 V	28 V
Jmenovitý výkon	50 W	50 W	50 W
Otáčky naprázdno	3500 min <sup>-1</sup>	3500 min <sup>-1</sup>	3500 min <sup>-1</sup>
Šířka sekání	18 cm	18 cm	18 cm
Výška sekání	Approx 20-60 mm	Approx 20-60 mm	Approx 20-60 mm
Doba nabíjení	60 min	90 min	90 min
Náhradní čepele	846210	846210	846210
Frekvence	8.5 kg	8.5 kg	8.5 kg
Frequenz	0-148.5 kHz	0-148.5 kHz	0-148.5 kHz
Síla magnetického pole	70 dBμA/m	70 dBμA/m	70 dBμA/m
Wifi Frequenz	2400~2483.5MHz	2400~2483.5MHz	2400~2483.5MHz
Wifi Síla magnetického pole	20dBm	20dBm	20dBm
Hladina akustického tlaku na sluch obsluhy L <sub>pA</sub>	L <sub>pA</sub> =53 dB, K=3 dB	L <sub>pA</sub> =53 dB, K=3 dB	L <sub>pA</sub> =53 dB, K=3 dB
Měřená hladina akustického výkonu L <sub>wA</sub>	L <sub>wA</sub> =64 dB, K=3 dB	L <sub>wA</sub> =64 dB, K=3 dB	L <sub>wA</sub> =64 dB, K=3 dB
<b>Stupeň ochrany</b>			
Robotická sekačka	IP24	IP24	IP24
Přepínací napájecí zdroj	IP67, Plug IP44	IP67, Plug IP44	IP67, Plug IP44
<b>Náhradní díly</b>			
Náhradní čepele	6 Pcs	6 Pcs	6 Pcs
Hraniční kolíky	150 Pcs	200 Pcs	220 Pcs
Ohraničující kabel	120 m	150 m	200 m
Konektor	3 Pcs	3 Pcs	3 Pcs

\* VAROVÁNÍ: K dobití baterie používejte pouze odpojitelnou napájecí jednotku dodanou s tímto spotřebičem.



## Údržba a skladování

Servisní práce, které nebyly popsány v tomto návodu, musí provádět servisní společnost autorizovaná výrobcem. Používejte pouze originální náhradní díly.

### Údržba

Pravidelně kontrolujte a čistěte robotickou sekačku a v případě potřeby vyměňte opotřebované díly. Přednostně používejte suchý kartáč, vlhký hadřík nebo zaostřený dřevěný špalek.

Nikdy nepoužívejte stříkající vodu.

Dodržování těchto pokynů pro údržbu může prodloužit životnost vaší robotické sekačky.

### Životnost baterie

Robotická sekačka má bezúdržbovou Li-ion baterii s předpokládanou životností více než 2 roky (v závislosti na zacházení a používání).

### Zimní uskladnění

Během zimy skladujte sekačku, nabíjecí stanici a napájecí zdroj v suchu.

Doporučujeme kůlnu, garáž nebo nejlépe uvnitř v domě.

Připravte zařízení pro zimní skladování následujícím způsobem:

1. Plně nabijte baterii.
2. Přepněte hlavní vypínač do polohy „OFF“ (VYP).
3. Robotickou sekačku důkladně vyčistěte.
4. Odpojte napájecí zdroj z elektrické zásuvky.
5. Odpojte napájecí zdroj z nabíjecí stanice.
6. Odpojte ohraničující kabel z nabíjecí stanice. Zvedněte nabíjecí stanici a vyčistěte ji. Ohraničující kabel může zůstat venku. Je však nutné chránit kabel před korozi. Doporučujeme mazací tuk bez vody nebo vhodnou těsnicí pásku.

Je-li k dispozici, zabalte výrobek do původního obalu.

Případně naše servisní středisko nabízí služby zimního uskladnění pro vaše zařízení. Zahrnuje kontrolu všech součástí a - pokud je k dispozici - aktualizaci softwaru.

### Příprava na jaro

Po zimním skladování vyčistěte nabíjecí kontakty na robotické sekačce a nabíjecí stanici. Použijte jemný smirkový papír nebo mosazný kartáč; pomůže to dosáhnout nejlepší účinnosti nabíjení a zabrání jakémukoli přerušení nabíjení.

### Čištění tělesa sekačky

As your Robotic Mower is battery powered you need take care when cleaning. Remove rough dirt Vzhledem k tomu, že vaše robotická sekačka je napájena baterií, je potřeba při čištění o ní pečovat. Odstraňte hrubé nečistoty měkkým kartáčem. Pro intenzivní čištění použijte ruční vodní sprej s jemným domácím čisticím prostředkem. Odstraňte veškeré zbytky po čištění vlhkým hadříkem.

### Výměna baterie

Skutečná životnost baterie závisí na používání a faktorech životního prostředí. Typická životnost je několik let. Další baterie lze získat od zákaznické podpory. Při výměně baterie postupujte podle níže uvedených pokynů.

1. Ujistěte se, že hlavní vypínač je v poloze OFF (VYP). Vyčistěte spodní stranu podle instrukcí.
2. Autonomní sekačku nastavte na nejnižší výšku řezu.
3. Převraťte sekačku. Odšroubujte 5 šroubů, které upevňují víko prostoru pro baterie. Všimněte si, že jeden šroub je částečně zakryt chráničem čepele a je přístupný pouze servisním otvorem.
4. Vytáhněte baterii a odpojte ji od autonomní sekačky.

5. Opatrně vyčistěte víko a okraje prostoru pro baterie. Nečistoty mohou způsobit, že do prostoru pro baterie vnikne voda, což způsobí vážné poškození zařízení.
6. Připojte a vložte náhradní baterii, zavřete příhrádku a upevněte víko pomocí 5 šroubů. Autonomní sekačku nezapínejte, aniž byste ji znovu položili na kola. Dejte pozor na ostré čepel!

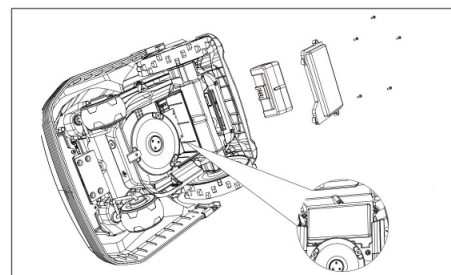

### Čištění spodní strany

Ujistěte se, že hlavní vypínač je v poloze OFF. S ochrannými rukavicemi přetočte robotickou sekačku na boční stranu, abyste odkryli její spodní stranu. Očistěte čepelový disk a rám měkkým kartáčem nebo vlhkým hadříkem. Otáčejte čepelovým diskem, abyste se ujistili, že se pohybuje volně, a zkontrolujte, zda se čepel otáčí kolem jejich os a že je žádná tráva neblokuje.

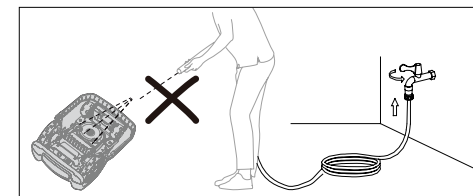
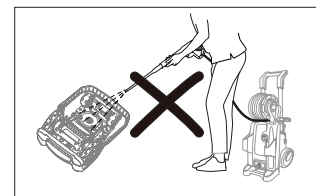

### Vyčistěte kontaktní kolíčky a nabíjecí proužky

Pomocí drátěné vlny, čisticího prostředku na kovy nebo velmi jemného smirkového papíru vyčistěte kontaktní kolíčky a nabíjecí proužky na sekačce a nabíjecí stanici. Odstraňte veškeré nečistoty, listy nebo posekanou trávu kolem kontaktních kolíčků a nabíjecích proužků, abyste zajistili efektivní nabíjení.

### Převrácení nebo výměna čepelí

**VAROVÁNÍ!** Před čištěním, nastavením nebo výměnou čepelí se ujistěte, že je robotická sekačka úplně vypnuta. Vždy používejte ochranné rukavice.

**VAROVÁNÍ!** Aby byla zajištěna maximální účinnost řezání a bezpečnost, vždy používejte při výměně doporučené náhradní čepel a součásti pro montáž čepelí.

Vaše robotická sekačka má tři čepel, upevněné na čepelovém disku. Pokud nebudou poškozeny tvrdými překážkami, mohou tyto čepel vydržet až pět měsíců každodenního používání.

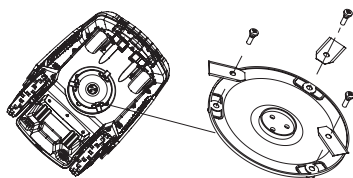

Doporučuje se týdenní prohlídka čepelí a upevňovacích šroubů. Všimněte si, že čepele jsou dvojité. Když se jedna strana otupí, povolte upevňovací šroub a otočte čepel obráceně dolů a znovu upevněte. Zkontrolujte, zda se čepel může volně pohybovat. Součástí robotické sekačky je i sada náhradních čepelí. Více čepelí lze zakoupit prostřednictvím zákaznické podpory. Vždy vyměňte všechny tři čepele současně pro dosažení nejlepšího výkonu zařízení. Používejte pouze náhradní díly doporučené výrobcem.

**POZNÁMKA:** Pokud byly nože odstraněny / vyměněny, ujistěte se, že je šroub pevně zajištěn na svém místě a že se nůž může volně pohybovat

### Seznam náhradních dílů

Pokud si chcete objednat náhradní díly, zavolejte poprodejní středisko.

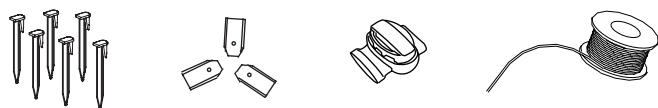

### Likvidace

Abychom pomohli životnímu prostředí, zlikvidujte prosím produkt řádně, když dosáhl konce své životnosti, a ne jej zlikvidujte v domácím odpadu. Informace o sběrných místech a jejich otevření hodin lze získat od místního úřadu.

Li-ion Poškození prostředí nesprávnou likvidací baterií / akumulátorů.

Před likvidací vyjměte baterii z produktu. Baterie / akumulátory se nesmí likvidovat společně s běžným domácím odpadem. Mohou obsahovat toxické těžké kovy a podléhají pravidlům a předpisům o nakládání s nebezpečným odpadem. Zlikvidujte baterie podle příslušných místních požadavků.

## Řešení problémů

### Robotická sekačka se nedokáže připojit k nabíjecí stanici

- Zkontrolujte, zda je ohraničující kabel před a pod nabíječkou v přímce.
- Zkontrolujte, zda je poloha nabíjecí stanice vhodná, jak je vysvětleno v této příručce.

### Robotická sekačka se pohybuje v kruzích během sekání nebo při sledování ohraničujícího kabelu zpět do nabíjecí stanice.

- Ověřte, že žádný napájecí kabel není veden paralelně a v těsné blízkosti ohraničujícího kabelu. V případě potřeby přemístěte ohraničující kabel.
- Zkontrolujte, zda není přední kolo zablokováno.
- Pokud souseď má podobnou robotickou sekačku, signály se mohou rušit. Zkuste nastavit nabíjecí stanici a robotickou sekačku na jiný hraniční signál.
- Mohlo dojít k poškození pohonného motoru, obraťte se na zákaznickou podporu.

### Robotická sekačka je hlučná.

- Zkontrolujte upevňovací šrouby čepelí; v případě potřeby utáhněte.
- Zkontrolujte, zda čepele nejsou poškozené; v případě potřeby vyměňte.
- Tráva může být příliš vysoká. Zkuste zvýšit výšku řezání nebo nejprve posekat trávník běžnou sekačkou.
- Poškození žacího motoru, zavolejte poprodejní servis.

### Sekačka zůstane stát na nabíjecí stanici nebo se do ní vrátí po stisknutí tlačítka START

- Zkontrolujte, zda sekačka již dokončila naprogramovanou pracovní dobu pro daný den.
- Baterie je vybitá, nechte dobít robotickou sekačku a zkuste to znovu.

### LED signální kontrolka na nabíjecí stanici

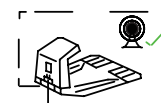
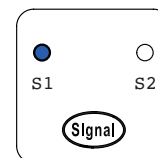

Svíí kontrolka S1 / S2.  
Signál ohraničujícího kabelu je v dobrém stavu.

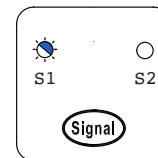

Bliká kontrolka S1 / S2.  
Přerušený ohraničující kabel, žádný signál

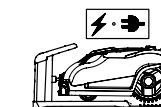
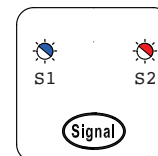

Kontrolka S1 / S2 bliká střídavě.  
Sekačka se nabíjí v nabíjecí stanici.

## Řešení problémů s nabíjením

Závada	Možná příčina	Nápravné opatření
Žádné světlo na nabíjecí základně	Nesprávné připojení kabelu	Zkontrolujte připojení kabelů „F a B“
	Střídavé napájení se nezapnulo	Zapněte střídavé napájení
Kontrolka S1 nebo S2 bliká samostatně	Přerušený ohraničující kabel, žádný signál	Poškozený kabel opravte pomocí dodaných konektorů
Robot se nenabíjí	Stroj není správně ukotven v nabíjecí základně	Zkontrolujte, zda je stroj plně ukotven v nabíjecí základně
		Zkontrolujte, zda je nabíjecí základna na rovném povrchu
	Kolíky nabíječky zkorodovaly	Vyčistěte kolíky nabíječky

## Odstraňování problémů se sečením

Závada	Možná příčina	Nápravné opatření
Žádné napájení pro stroj	Tlačítko ON / OFF (ZAP / VYP) nebylo aktivováno	Zapněte stroj a zkuste to znovu
	Robotická sekačka je málo nabitá	Umístěte stroj do nabíjecí základny
Stroj se nespustí	Nastavení času není aktivováno	Vyberte časový plán a zkuste to znovu
	Tráva se hromadí v spodní části	Očistěte spodní část kartáčem
	Stav baterie je nízký	Umístěte stroj do nabíjecí základny
	Tráva je příliš vysoká	Posekejte trávník na 60 mm
	Výška sečení je příliš nízká	Posekejte trávník na 60 mm a zvyšte výšku sečení
	Teplota baterie je příliš nízká / vysoká	Pracovní podmínky jsou mezi 5 a 45 ° C
	Přerušený ohraničující kabel	Opravte přerušený ohraničující kabel
Sekačka mimo ohraničující vodič	Ohraničující kabel je na svahu	Upravte ohraničující kabel a ponechejte větší vzdálenost na svahu
Části trávníku jsou neposečené	Sekačka potřebuje více času na sekání	Zvyšte plánovanou dobu sečení na 8 hodin nebo více
	Tráva je příliš vysoká	Posekejte trávník na 60 mm
Sekačka se zasekne v oblasti trávníku	Překážky na trávníku	Odstraňte překážky z trávníku
	Ohraničující kabel není správně položen	Upravte ohraničující vodič tak, aby odděloval překážky
	Kabel před dokovací stanicí je nesprávně nainstalován	Jsou zapotřebí 1.5 m přímého kabelu před dokovací stanicí

Závada	Možná příčina	Nápravné opatření
Nadměrné vibrace / hluk	Čepel uvolněna	Utáhněte šroub
	Poškozené zaseknuté čepele	Poškozené čepele vyměňte
	Tráva může být příliš vysoká	Zvyšte výšku sečení, postupně snižujte krok za krokem nebo nejprve posekejte trávník běžnou sekačkou
	Porucha sekacího motoru	Zavolejte poprodejní servis
Sekačka se pohybuje v kruzích	Napájecí kabel vede paralelně / v blízkosti kabelu	Přemístění ohraničujícího kabelu
	Přední kolo je zablokováno	Vyčistěte oblast předního kola
	Signál je rušen robotem v sousedství	Přepněte na alternativní hraniční signál (S1 / S2)
	Porucha hnacího motoru	Zavolejte poprodejní servis
	Problém s připojením nebo přerušený / přerušovaný ohraničující kabel	Opravte / zkontrolujte připojení na nabíjecí základně a ohraničujícím kabelu, který byl přerušený / přerušovaný