

Compact 300RBS/ 400RiS



GB **ROBOTIC MOWER**
Installation Guide

NL **ROBOTMAAIER**
Gebruiksaanwijzing

DE **MÄHROBOTER**
Installationsanleitung

CZ **ROBOSEKAČKA**
Průvodce instalací

FR **ROBOT-TONDEUSE**
Guide d'installation

PL **ROBOT KOSZĄCY**
Instrukcja instalacji

Nov. 2021
V1.0

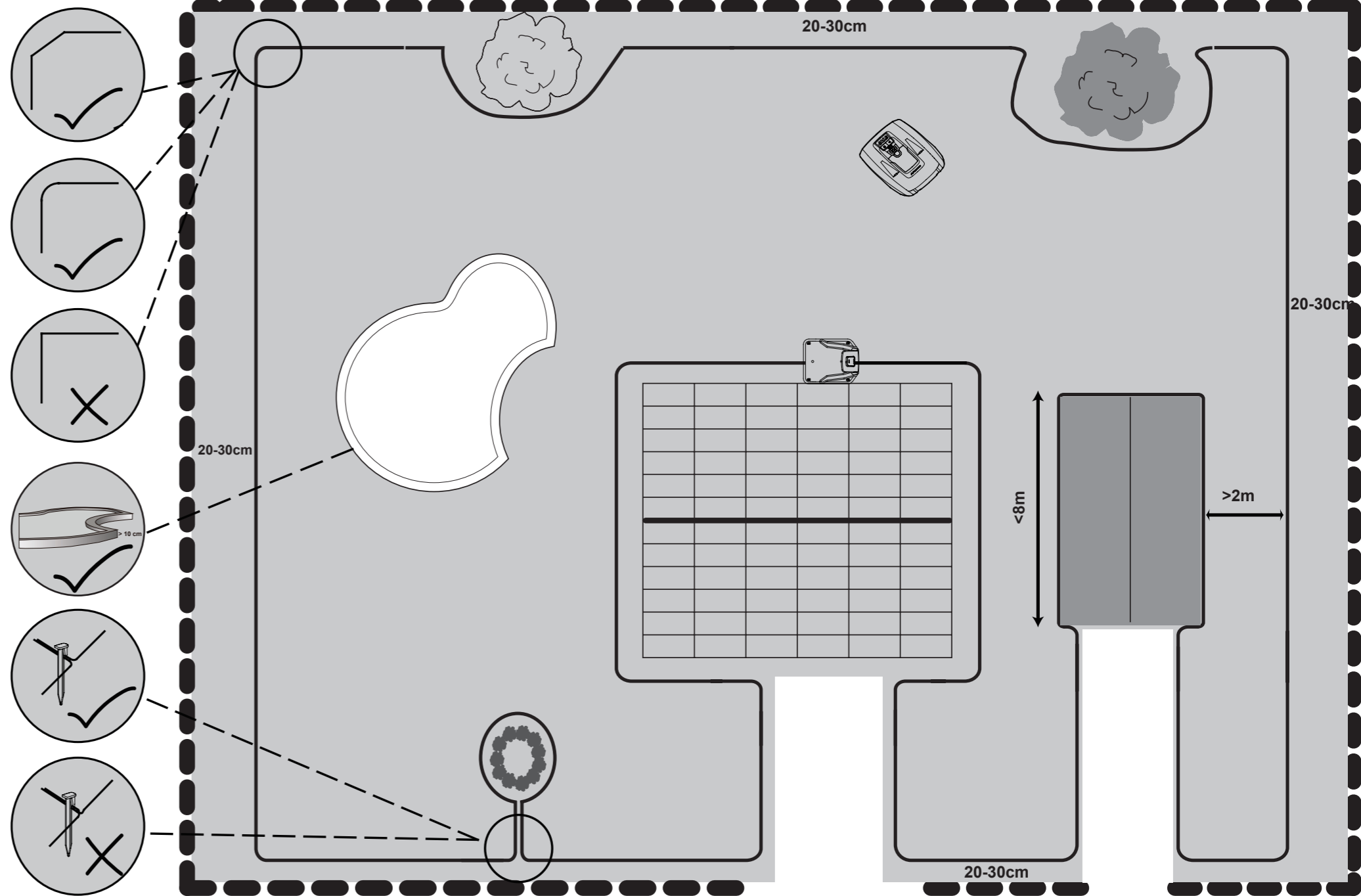

CONTENT

Description of product1
 Installation 2
 Operation10
 Technical data13
 Maintenance and storage14
 Troubleshooting16

Description of product

1. STOP button
2. Ultrasonic sensor
3. Charging port
4. Rear wheel
5. Height adjustment dial
6. Control panel
7. USB interface
8. On/Off switch

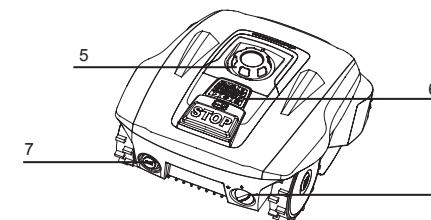
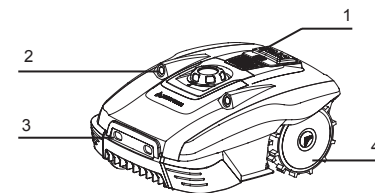

Parts included within this box

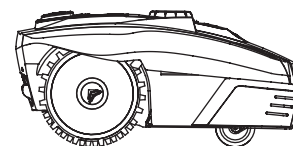

Robotic Mower

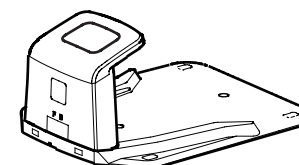

Docking station



Extension cord



Switching Power Supply



Boundary Pegs

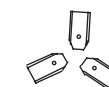

Spare blades



Connectors



Measurement ruler

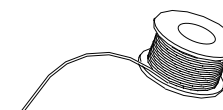

Boundary wire

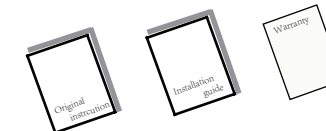

Manuals

Installation

Installation Guide

This chapter explains how to install the Robotic Mower. Please read this completely before you start the installation.

Introduction

We recommend creating a drawing of your lawn, including all obstacles and how these should be protected. This makes it easier to find a good position for the docking station and how to correctly place the boundary wire around your garden perimeter protecting bushes, flower beds etc. You will also need some tools, like a hammer and wire cutters, pliers or scissors.

Pre Cut your lawn

Your lawn needs to be prepared correctly, prior to installing the robot lawnmower. Pre cut your lawn to a height of 45 mm.

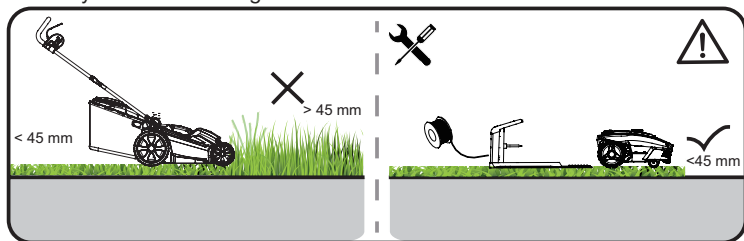

Cutting limitations

The Robotic Mower is equipped with collision sensors. These detect all rigid and solid obstacles that are higher than 100 mm, such as walls, fences and garden furniture.

When the sensors report an obstacle, the Robotic Mower stops, backs up and then mows in a different direction. As a long-term solution, it is recommended to lay the boundary wire accordingly using the ruler to protect obstacles and the device. Lay the boundary wire so that the Robotic Mower is not more than 20 m away from the boundary wire at any point in the mowing area.

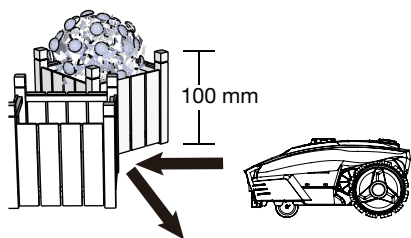

Trees

The Robotic Mower treats trees as common obstacles, but if the roots of the tree are exposed and lower than 100mm, this area should be excluded using boundary wire in order to protect the tree root, cutting blades or rear wheels from damage.

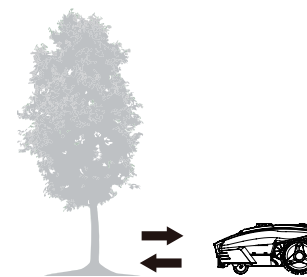

Stones

We recommend clearing the lawn of small (less than 100 mm high) rocks and stones and any stones with a round or sloped edge. The Robotic Mower might try and climb such rocks instead of recognising them as a barrier. A Robotic Mower getting stuck on such a stone requires user intervention to restart mowing. Contact with stones can result in damage to the blades.

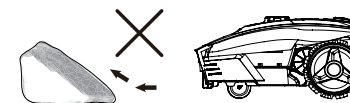

Slopes

The Robotic Mower can navigate slopes up to a maximum of 30% incline or decline. The boundary wire should never be perpendicular to an incline of more than 10%. Also, leave strip of at least 2 m between a slope of 10% or steeper and the boundary wire. Otherwise, the higher speed going down the slope may cause the Robotic Mower to go over the boundary wire, especially on wet and slippery ground.

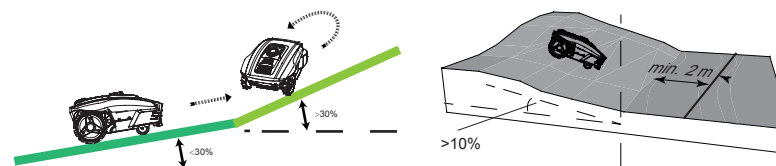

Paths, Driveways and Roads

If an elevated driveway crosses your lawn, better keep it outside the boundary wire. Please allow a safety distance of 40 cm between driveway and boundary wire.



If the driveway and lawn are at the same level, feel free to use the boundary wire to create a corridor. This allows your Robotic Mower to cross the driveway and reach the opposite lawn.

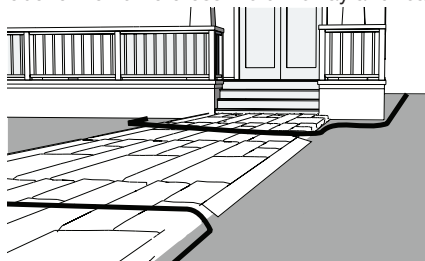

Uneven lawn surfaces

Uneven lawn areas may cause the blades to touch the ground. We recommend leveling the lawn before using your Robotic Mower or excluding uneven areas with the boundary wire.

Placing the docking station

Locate the best position for your docking station. Be aware that it needs a permanent connection to the mains, so take into account the location of the nearest power outlet.

To ensure the Robotic Mower can return to the docking station smoothly, leave 1.5m of straight wire to the front of the docking station and 30cm to the side facing the cutting area. Use a shaded location for the docking station, as a lower temperature while charging is beneficial to the battery. Important: Place the docking station on an even, flat surface away from ponds, pools or stairs. We recommend suitable protection from the elements, for example a robot port or garage.

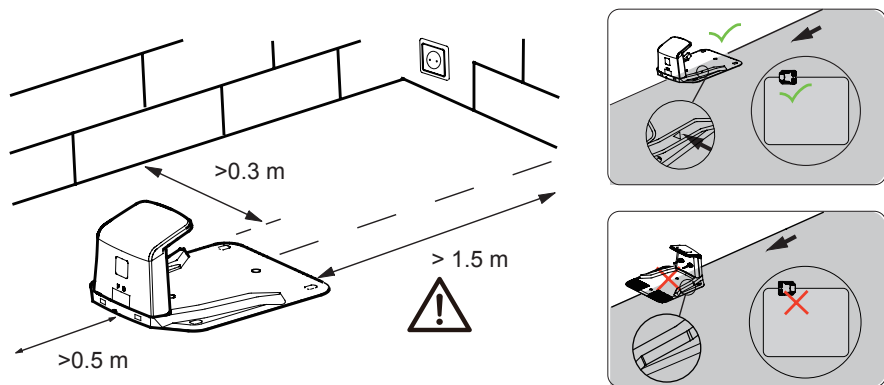

Do not place the docking station too close to a slope, such as at the top of a hill or the bottom of a furrow. Avoid left and right inclination in excess of 5 degrees.

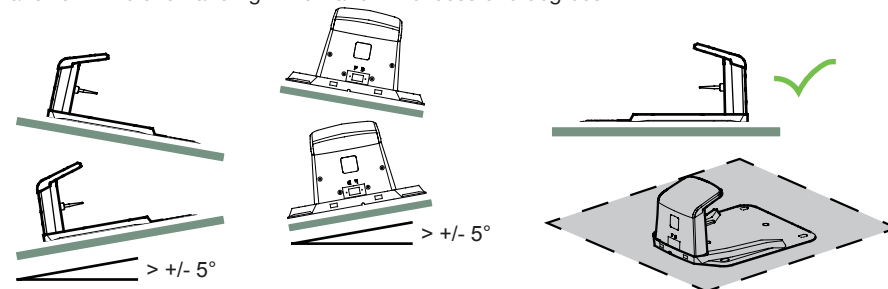

If your lawn has a soft or uneven surface, we recommend fortifying the area around the docking station with a grass protection mesh. Otherwise, the repeated stress of the rear wheels can damage the turf.

Once the position of the docking station is confirmed and mains electrical connection is laid out, please do not connect to main power yet. Finish all boundary layout work before connecting the docking station to the power supply.

Pegging your boundary wire

We strongly recommend mowing the lawn to 45 mm or less before laying out the boundary wire. Burying the boundary wire is entirely optional. Still, the closer to the ground you lay out the boundary wire, the lower the chance of tripping over it or damaging it when mowing the lawn. Use the included ruler to ensure the required 30 cm distance between wire and obstacles.

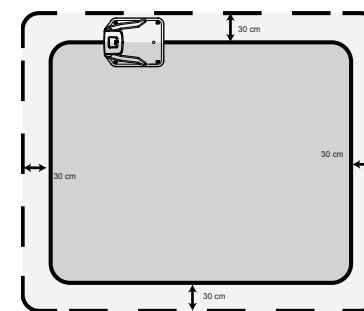

The recommended distance between two pegs is about 80 cm in straight lines, and less in tight curves. Note that the pegs' hook and wire slit always faces the outside of the boundary. Within a short time the cable will be covered with grass. Since the voltage is only 20 V, there is no risk of electric shock. Make sure that the hook of the peg and the opening for the cable always face the demarcated.

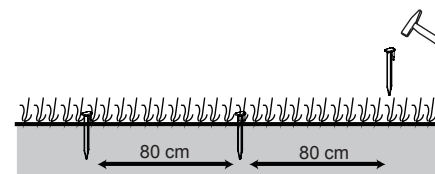

When first planting the pegs, do not drive them fully into the ground. Use a light hammer to drive them in a little bit. Also locate the fixing pegs and lay each one on the lawn at approximately the correct distance from lawn edges (30 cm) and obstacles.

Flowerbeds

Use the boundary wire to exclude any flowerbeds from the cutting area. There are two options for the two lengths of boundary wire running between the flowerbed and the outer boundary:

1) Keep the distance between the parallel wires above 5 cm. This way, the Robotic Mower will recognise the boundary wire as an ordinary obstacle. When cutting, it will "bounce" off it as usual. When following the boundary wire back to the docking station, it will take the detour around the flower bed.

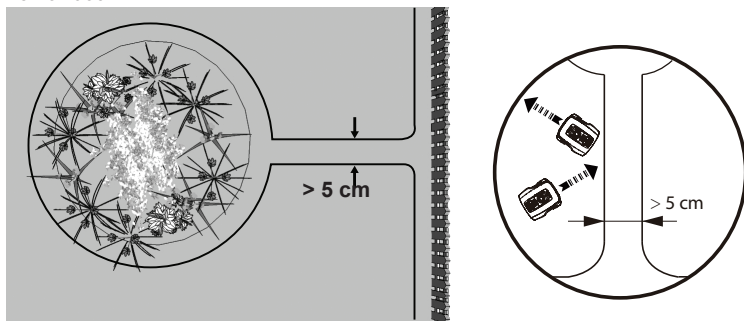

2) Alternatively, keep the distance between the two parallel wires below 5 cm. Do not cross the wires - **see below**. This way, the Robotic Mower will not recognise the wires and travel across them unhindered. This option requires placing an obstacle on the boundary wire around the flowerbed. Place the obstacle, e. g. a large rock or pole, near **position A** indicated on the below illustration. The obstacle must be surrounded by a flat area of about 1 m x 1 m, without any slopes. This obstacle will allow the machine to exit the circle.

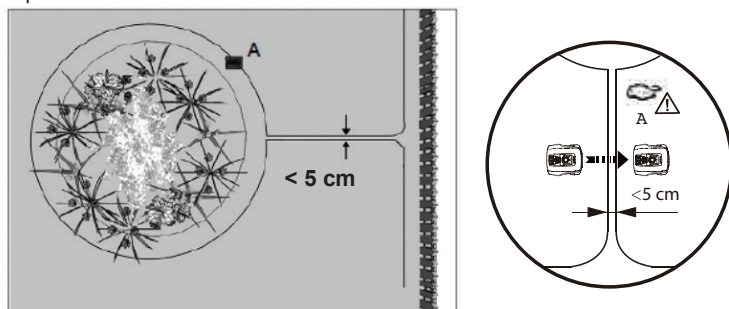

Ponds and Pools

While the Robotic Mower is protected against rain and spray water, being submerged is likely to cause severe damage to the electronic parts.

Therefore, it is imperative to exclude any pools from the cutting area. For added safety, we recommend placing a fence around the pool.

Inventory and garage

If you have created a boundary corridor inside your working area, the corridor should be at least 2 m wide and a max length of 8 m.

If a corridor is too narrow or too long, the Robotic Mower might not be able to navigate it from one end to the other.

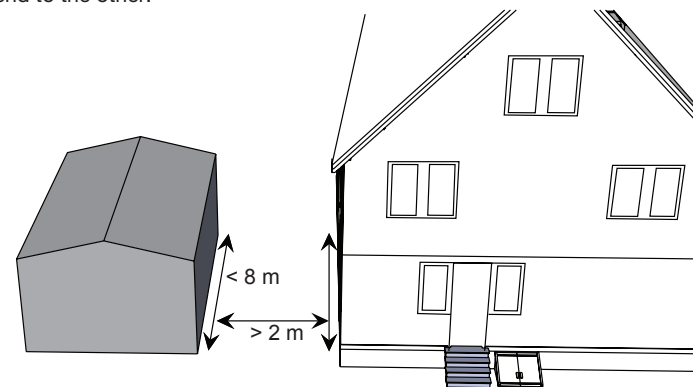

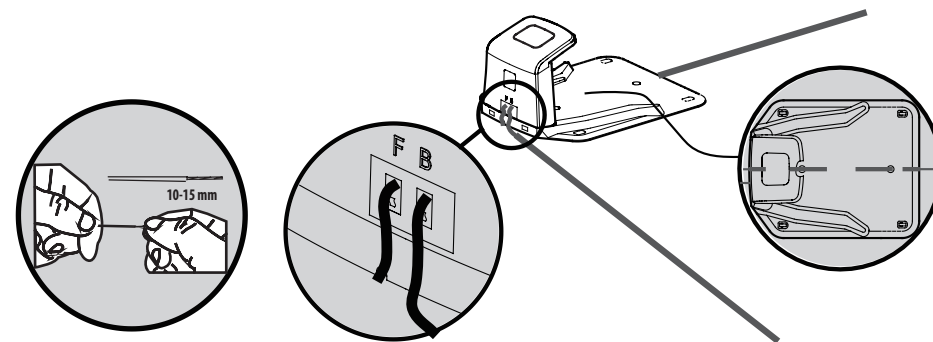

Connect the docking station to the boundary wire

Run the boundary wire underneath the front of the docking station and connect the end of the wire to the left (black) connector marked 'F' (front). After you have placed the wire around the garden then place the other end into right (red) connector marked "B" (back).



Insert the mains plug into a properly installed socket. Once the blue LED confirms all is OK, test the Robotic Mower's function. Check the LED regularly to ensure fixing the boundary wire has not affected the connection and signal shows S1 on the charging station. Then place the Robotic Mower in the working area, a few metres beside the docking station. Set the main power switch to "ON".

Press the buttons  and , a few seconds later, the Robotic Mower should automatically return to the docking station by locating and following the boundary wire in anti-clockwise direction. If Robotic Mower fails to dock correctly, move the docking station to a more suitable position.

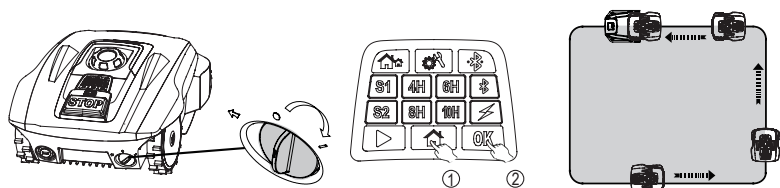

Once the device has docked, the symbol will start flashing. This indicates that the battery is charging correctly.

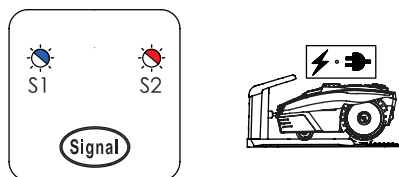

After initial installation, the Robotic Mower will remain in the docking station until the battery is fully charged.

Successful docking and charging indicates that you have found a suitable position for the docking station. You should now drive fixing pegs into ground fully. Take care not to damage or kink the surplus wire stored under the docking station.

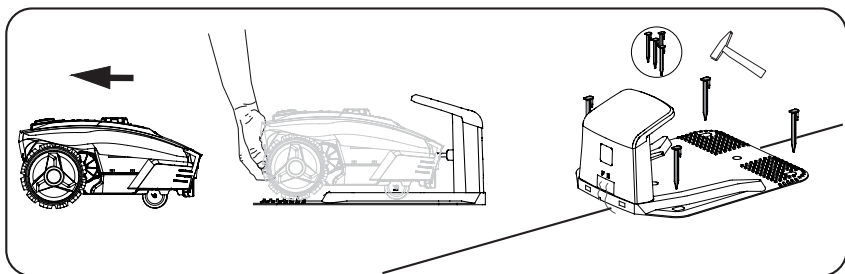

Signal selection

There are two signals which can be selected, S1 (blue indicator) and S2 (red indicator). Make sure your Robotic Mower and docking station are using the same signal.

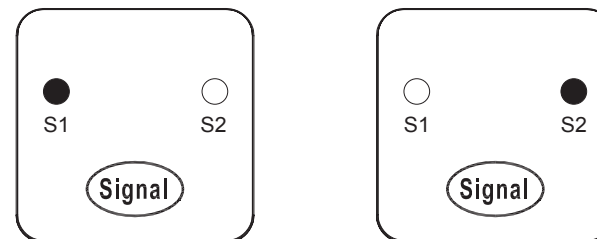

If your neighbour is using the same robotic mower, will need to keep a distance of 0.5m between you and your neighbour's boundary wires to prevent the two devices interfering with each other. Ensure to position your docking station at least 10m away from your neighbour's boundary wires and that both products are using different signals. Please refer to section "Signal setting" in order to select signal S1 or S2 for your installation.

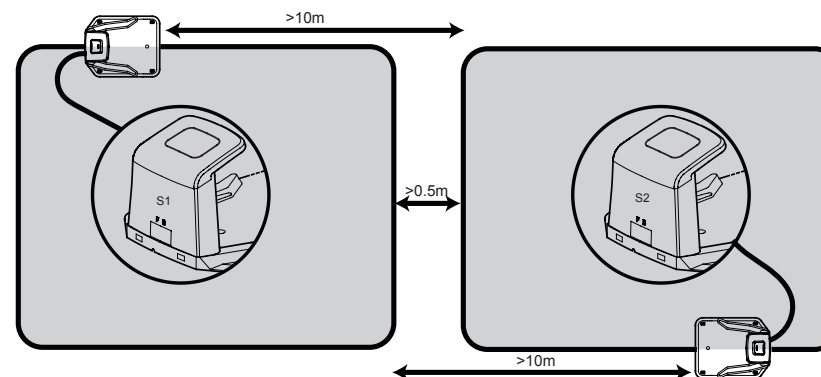

Operation

Control panel

Compact 300RBS

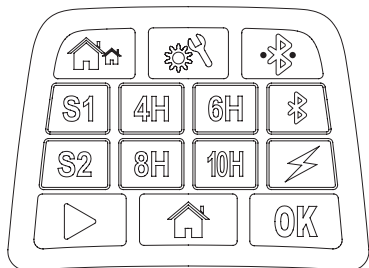

Compact 400RiS

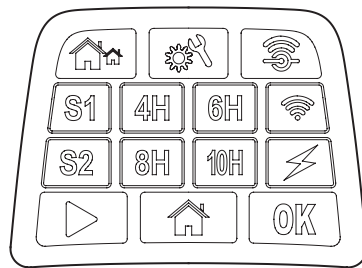

Signal select button:
Select either S1 or S2.

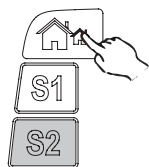
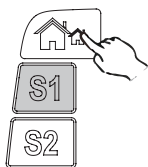

Working time select button:
Select working time.

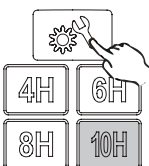
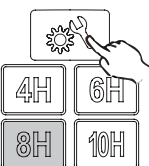
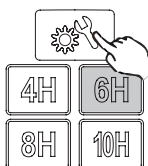
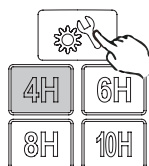

Bluetooth configuration button

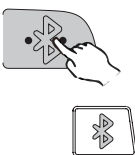

• LED will remain on when ready to connect to Bluetooth.



Wifi configuration button



- LED will flash slowly when there is no Wifi connection.
- LED will remain on when ready to connect to Wifi.
- LED will flash quickly when successfully connected to Wifi.



Charging indicator:
Flashes when Charging

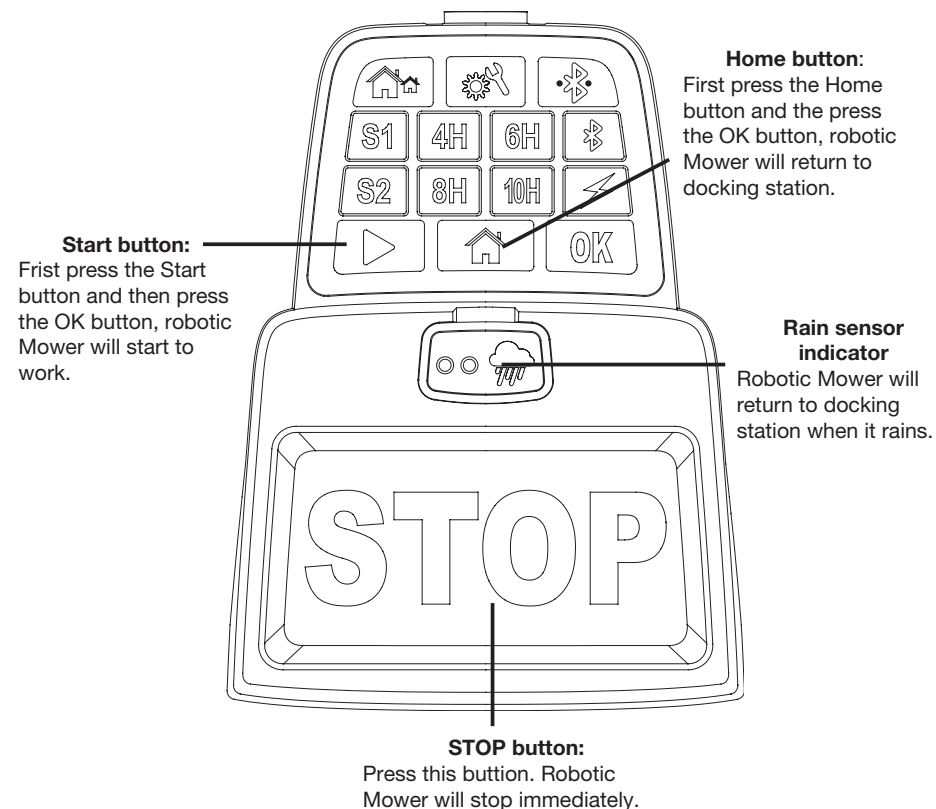

Start mowing

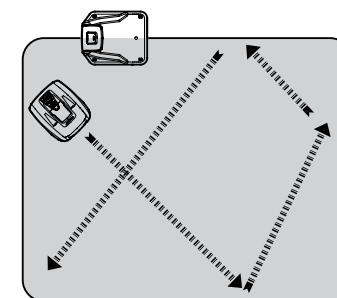
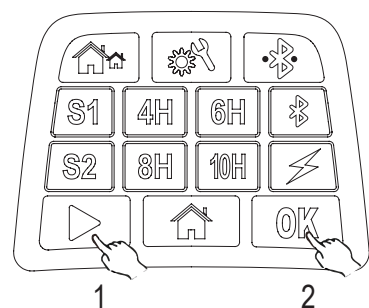

Return to Docking station

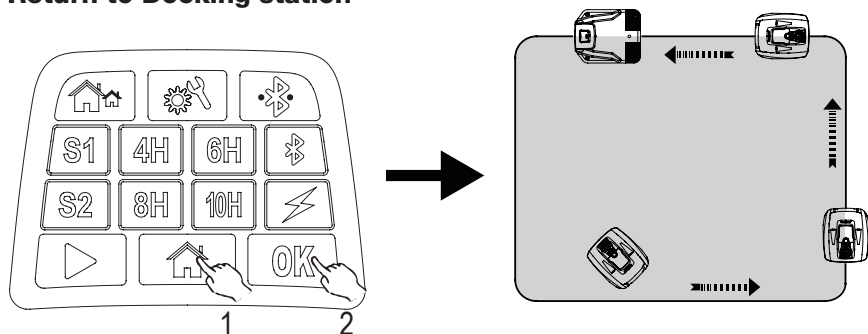

Emergency Stop



Press STOP button to halt the mower at any time.

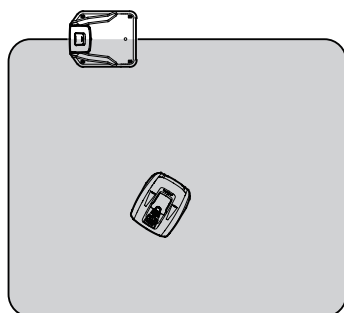

Cutting height adjustment

The cutting height can be adjusted by rotating the height adjustment dial located on the top of the machine. Cutting height range from 20 mm - 55 mm.

NOTE!

We recommend using an ordinary lawn mower or trimmer to cut the lawn below 45 mm before using the Robotic Mower. This will ensure you get the optimum performance.

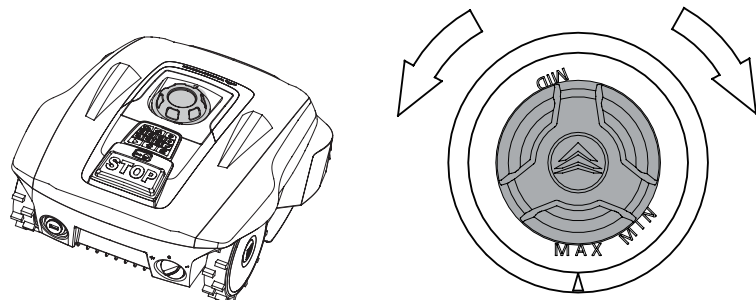

Technical Data

Model	Compact 300RBS	Compact 400RiS
APP		
Max cutting area	300 m ²	400 m ²
Battery pack	20 V/2000 mAh	20 V/2000 mAh
Switch power supply	Input: 100-240 V~, 50/60 Hz, 42 W Output: 24 V===, CC1.5 A	Input: 100-240 V~, 50/60 Hz, 42 W Output: 24V===, CC1.5 A
Power supply model*	FY2401500S1/FY2401500S2/ FY2401500S3	FY2401500S1/FY2401500S2/ FY2401500S3
Mowing time on one charge	60 min	60 min
Rated voltage	20 V	20 V
Rated power	42 W	42 W
No load speed	3500 min ⁻¹	3500 min ⁻¹
Cutting width	16 cm	16 cm
Cutting height	Approx 20-55 mm	Approx 20-55 mm
Charging time	100 min	100 min
Blade model	846210	846210
Weight	8.0 kg	8.0 kg
Frequency Band	0-148.5 kHz	0-148.5 kHz
Magnetic Field Strength	70 dBμA/m	70 dBμA/m
Wireless Frequency Rang/Power	2.4-2.4835 GHz/<0 dBm	2.4-2.4835 GHz/<0 dBm
Max sound pressure level	L _{DA} =49 dB, K=3 dB	L _{DA} =49 dB, K=3 dB
Max sound power level	L _{WA} =60 dB, K=3 dB	L _{WA} =60 dB, K=3 dB
Degree of protection:		
Robotic Mower	IP24	IP24
Switching power supply	IP67, Plug IP44	IP67, Plug IP44
Spare parts		
Spare Blades	3 Pcs	3 Pcs
Boundary pegs	100 Pcs	120 Pcs
Boundary wire	80 m	100 m
Connectors	3 Pcs	3 Pcs

* WARNING: For the purposes of recharging the battery, only use the detachable supply unit provided with this appliance.

Maintenance and storage

Maintenance works that have not been instructed within the manual should only be carried out by a recommended servicing agency. Only use original parts.

Maintenance

Check and clean your Robotic Mower Regularly. Preferably use a dry brush, damp cloth or a sharpened wooden piece to remove any debris which may be stuck.

Do not clean with a hose or the high pressure water flow from a pressure washer as this may cause damage. Replace worn parts as necessary.

Winter Storage

During winter, keep your mower, docking station and power supply in a dry place.

We recommend a shed, garage or preferably store it indoors.

Prepare your device for winter storage as follows:

1. Fully recharge the battery.
2. Set the mains power switch to "OFF".
3. Thoroughly clean your Robotic Mower.
4. Unplug the power supply from the mains outlet.
5. Disconnect the power supply from the docking station.
6. Disconnect the boundary wire from the docking station. Lift up the docking station and clean. The boundary wire can remain outside. However, it is imperative to protect the wire against corrosion. We recommend a water-free grease or suitable sealing tape.

If available, repack the product in the original packaging.

Alternatively, our service centre offers a winter service for your device. This will include a check-up of all parts and - if available - a software upgrade.

Preparing for spring

After winter storage, please clean the charging contacts on both the Robotic Mower and the docking station.

Use a fine abrasion paper or a brass brush; this will help to achieve the best charging efficiency and avoid any charging interference.

Cleaning the mower body

As your Robotic Mower is battery powered you need take care when cleaning. Remove rough dirt with a soft brush. Use a manual water spray with mild household detergent for intensive cleaning. Wipe off any residue after cleaning with a damp cloth.

Disposal

To help the environment, please dispose of the product properly when it has reached the end of its useful life and not in the household waste. Information on collection points and their opening hours can be obtained from your local authority.

Li-ion Environmental damage through incorrect disposal of the batteries / rechargeable batteries. Remove the battery pack from the product before disposal. Batteries /rechargeable batteries may not be disposed of with the usual domestic waste. They may contain toxic heavy metals and are subject to hazardous waste treatment rules and regulations. Please dispose of batteries according to the relevant local requirements.

Cleaning the underside

Ensure the main power switch is in OFF position. Wearing protective gloves, turn the Robotic Mower onto its side to expose its underside. Clean the blade disc and frame using a soft brush or damp cloth. Rotate the blade disc to make sure that it can move freely, check that the blades can turn on their pivots and that there is no grass is obstructing them.

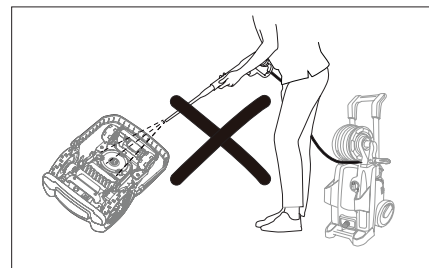

Clean the contact pins and the charging strips

Using wire wool, metal cleaner or very fine grade emery paper, clean the contact pins and the charging strips on your mower and docking station. Remove any debris, leaves, or grass clippings around the contact pins and charging strips to ensure efficient charging.

Reversing or replacing the blades



WARNING!

Ensure the Robotic Mower is completely shut off before cleaning, adjusting or replacing the blades. Always wear protective gloves.



WARNING!

To ensure maximum cutting efficiency and safety, always use recommended replacement blades and blade mounting parts when replacing.

Your Robotic Mower has three blades, fixed to the blades disk.

Unless damaged by hard obstacles, these blades can last for up to five months of everyday use. Weekly inspection of the blades and the fixing screws is advised. Note that the blades are double-edged. When the first side becomes blunt, loosen the fixing screw and the blade upside down and re-fix. Check that the blade can move freely.

A set of spare blades is included with the Robotic Mower. More blades can be purchased via our customer support team or our website www.yardforce.eu.

To ensure you get the best performance from your machine, always replace all three blades at the same time. Only use spare parts recommended by manufacturer.

Spare parts list

Call the customer support team if you want to order below spare parts.



Boundary pegs



Spare blades



Boundary wire connectors



Boundary wire

Software Update

Should your machine need a software update, contact our customer support team for more information.

Troubleshooting

Robotic Mower cannot dock with docking station

- Check that the boundary wire in front and underneath the charger is in a straight line.
- Check that the docking station's position is suitable as explained in this manual.

Robotic Mower runs in circles while mowing or while following boundary wire back to docking station.

- Verify that no power cable runs parallel and in close proximity the boundary wire. If necessary, reposition the boundary wire.
- Check if a front wheel is stuck.
- If a neighbor has a similar Robotic Mower, the signals may interfere. Try setting your docking station and Robotic Mower are set to the alternative boundary signal.
- Driving motor may be damaged, please contact customer support/

The Robotic Mower is noisy.

- Inspect the blade fixing screws; tighten if necessary.
- Inspect the blades for damage; replace if necessary.
- Grass may be too high. Try increasing the cutting height, or mow the lawn with an ordinary lawnmower first.
- Cutting motor failure, please call after sales service.

Mower remains at or returns to docking station when pressing START button

- Check if the mower has already completed the programmed working time for that day.
- Battery is low, let give the Robotic Mower time to charge and try again.

LED signal indicator on docking station

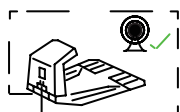
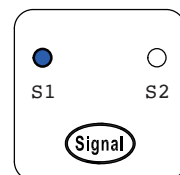

S1/S2 indicator lights on.
Boundary wire signal in good condition

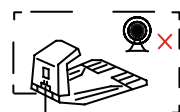
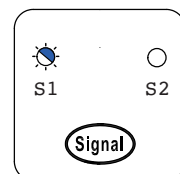

S1/S2 indicator flashes.
Boundary wire broken, no signal.

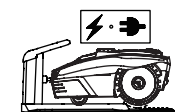
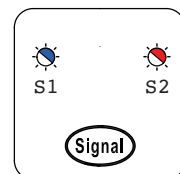

S1/S2 indicator Flashing alternately.
Mower is charging in the docking station.

INHALT

Produktbeschreibung	1
Vorbereitung	2
Betrieb	10
Technische Daten.....	13
Wartung und Lagerung	14
Fehlerbehebung	16

Produktbeschreibung

1. STOP-Taste
2. Ultraschallsensor
3. Ladekontakte
4. Hinterrad
5. Drehknopf zur Schnitthöhenverstellung
6. Bedienfeld
7. USB-Schnittstelle (Service)
8. Ein-/Ausschalter

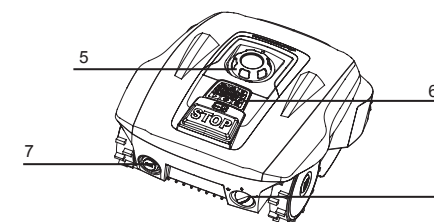
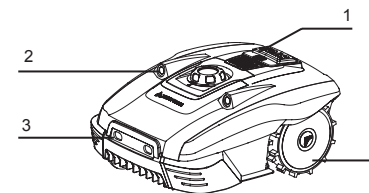

Lieferumfang

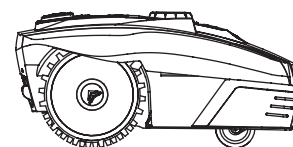

Compact Mähroboter

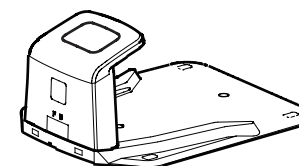

Ladestation



Verlängerungskabel

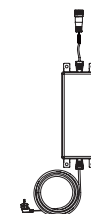

Netzteil



Heringe für das
Begrenzungskabel



Ersatzmesser



Kabelverbinder



Lineal

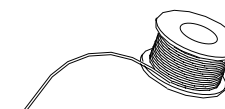

Begrenzungskabel

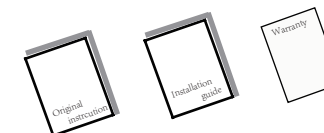

Bedienungsanleitung

Vorbereitung

Installationsanleitung

In diesem Kapitel wird beschrieben, wie der Mähroboter für den Betrieb vorbereitet wird. Bevor Sie anfangen das Gerät für den Betrieb vorzubereiten, sollten Sie unbedingt dieses Kapitel lesen.

Einleitung

Wir empfehlen, eine Skizze Ihres Gartens zu erstellen, einschließlich aller Hindernisse und wie diese geschützt werden sollen. Auf diese Weise können Sie eine gute Position für die Ladestation ermitteln und festlegen, wie Sie das Begrenzungskabel verlegen. Außerdem benötigen Sie Werkzeuge wie einen Hammer, Drahtschneider, Zange oder Schere.

Schneiden Sie Ihren Rasen vor

Ihr Rasen muss vor der Installation des Roboter-Rasenmähers richtig vorbereitet sein. Schneiden Sie Ihren Rasen auf eine Höhe von 45 mm vor.

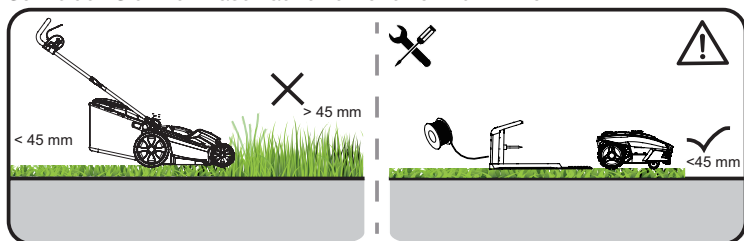

Eingrenzung des Mähbereichs

Der Mähroboter ist mit Kollisionssensoren ausgestattet. Diese erkennen alle starren und massiven Hindernisse, die höher als 100 mm sind, wie zum Beispiel Wände, Zäune und Gartenmöbel. Sobald die Sensoren ein Hindernis melden, hält der Mähroboter an und mäht anschließend in einer anderen Richtung weiter. Als Lösung auf lange Sicht empfiehlt es sich, das Begrenzungskabel entsprechend mit Hilfe eines Lineals so zu verlegen, dass Hindernisse und das Gerät geschont bleiben. Das Begrenzungskabel sollten Sie so verlegen, dass der Mähroboter an keiner Stelle im Mähbereich weiter als 20 m vom Begrenzungskabel entfernt ist.

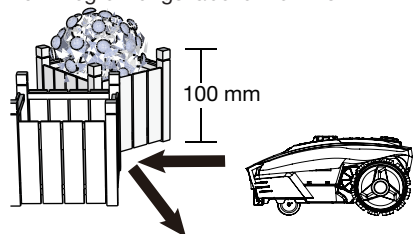

Bäume

Der Mähroboter behandelt Bäume wie alle anderen Hindernisse. Wenn die Wurzeln des Baums jedoch freiliegen und niedriger als 10 cm sind, muss dieser Bereich mit dem Begrenzungskabel abgesteckt werden, um die Wurzeln, die Messer und Hinterräder vor Schäden zu schützen.

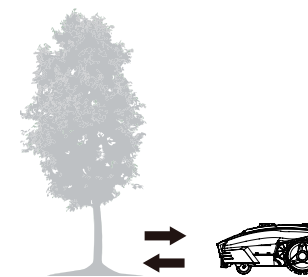

Steine

Wir empfehlen, kleine (niedriger als 10 cm) Steine und Felsbrocken sowie alle Steine mit einer abgerundeten oder schrägen Kante vom Rasen zu entfernen oder mit dem Begrenzungskabel auszugrenzen. Auf Grund der Form werden diese unter Umständen nicht direkt als Hindernis erkannt. Um zu verhindern, dass sich der Mähroboter an diesen Stellen festfahren kann oder die Messer beschädigt werden, sollten diese Hindernisse vor dem Betrieb entfernt werden.

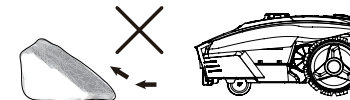

Steigung

Das Begrenzungskabel sollte auf keinen Fall im rechten Winkel zu einem Gefälle von mehr als 10% verlegt sein. Außerdem sollten Sie einen Streifen von mindestens 2 m zwischen Böschungen von 10% Steigung oder mehr und dem Begrenzungskabel einhalten. Andernfalls könnte die höhere Geschwindigkeit durch das Hinabfahren des Gefälles dazu führen, dass der Mähroboter das Begrenzungskabel überschreitet, ganz besonders bei nassem und rutschigem Untergrund.

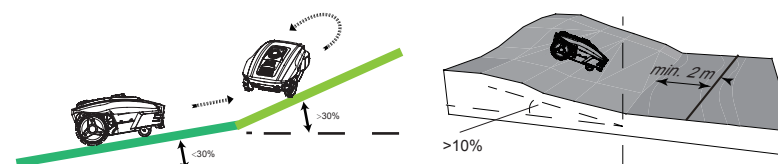

Wege, Einfahrten und Straßen

Wenn ein erhöhter Weg über Ihren Rasen verläuft, grenzen Sie diesen besser aus. Lassen Sie bitte einen Sicherheitsabstand von 40 cm zwischen Weg und Begrenzungskabel.

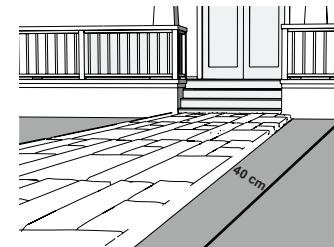

Wenn der Weg und der Rasen auf gleicher Höhe sind, steht es Ihnen frei, ob Sie einen Streifen mit dem Begrenzungskabel abgrenzen. Der Mähroboter kann den Weg überqueren und auf die andere Seite gelangen.

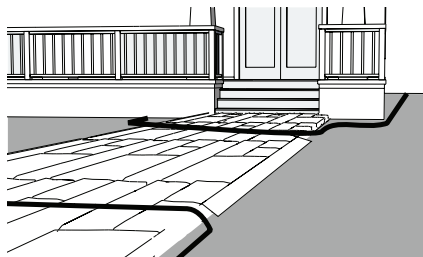

Unebene Rasenflächen

Auf unebenen Rasenflächen könnte das Messer den Boden berühren und beschädigt werden. Es ist ratsam, die Rasenfläche einzuebnen oder mithilfe des Begrenzungskabels abzugrenzen, bevor der Mähroboter in Betrieb genommen wird.

Aufstellen der Ladestation

Suchen Sie die beste Position zum Aufstellen der Ladestation. Sie sollten berücksichtigen, dass ein permanenter Anschluss an eine Netzsteckdose unerlässlich ist.

Beachten Sie beim Positionieren der Ladestation darauf, dass sich die Öffnung der Ladestation rechts von Ihnen befindet.

Damit der Mähroboter problemlos zur Ladestation zurückkehren kann, verlegen Sie 1.5 m gerade verlaufendes Begrenzungskabel zur Vorderseite der Ladestation und 30 cm zu der Seite, an der Sie den Begrenzungsdraht mit der Ladestation verbinden. Stellen Sie die Ladestation, wenn möglich an einem schattigen Ort auf, da eine niedrigere Temperatur beim Aufladen die Lebensdauer des Akkus verlängern kann.

Wichtig: Stellen Sie die Ladestation auf eine ebene, flache Fläche in sicherem Abstand zu Teichen, Pools oder Stufen auf. Wir empfehlen, einen geeigneten Witterungsschutz, zum Beispiel eine Überdachung oder eine Garage für den Mähroboter.

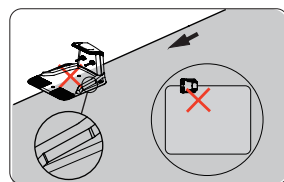
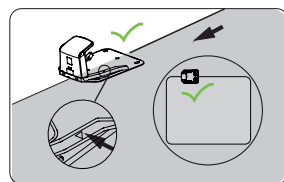
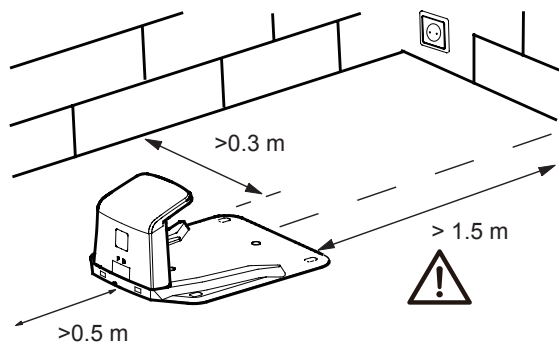

Achten Sie darauf, dass die Ladestation waagrecht aufgestellt wird. Vermeiden Sie Neigungen von mehr als 5 Grad.

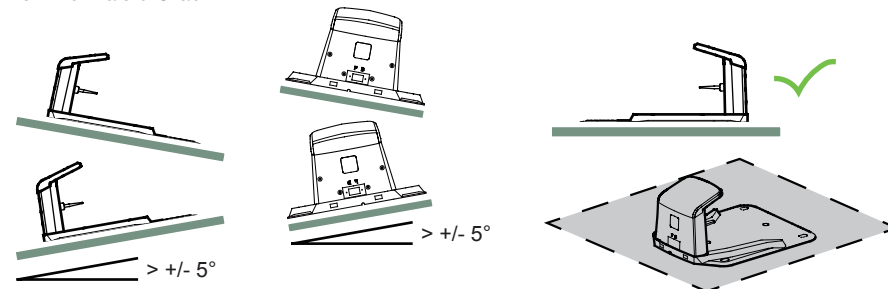

Wenn Ihr Rasen eine weiche oder unebene Fläche hat, empfehlen wir, den Bereich rund um die Ladestation mit einem Rasenschutzgitter zu verstärken. Andernfalls kann die wiederkehrende Belastung durch die Hinterräder den Rasen beschädigen.

Wenn Sie die Ladestation aufgestellt und das elektrische Anschlusskabel verlegt haben, schließen Sie die Begrenzung des Mähbereichs ab, bevor Sie die Ladestation mit der Steckdose verbinden.

Verlegen Ihres Begrenzungskabels

Wir empfehlen ausdrücklich, den Rasen auf weniger als 45 mm zu kürzen, bevor Sie das Begrenzungskabel verlegen. Je näher Sie den Begrenzungsdraht am Boden verlegen, umso geringer ist die Chance, dass der Mähroboter das Kabel beim Mähvorgang beschädigt. Das Vergraben des Begrenzungskabels ist optional.

Verwenden Sie das mitgelieferte Lineal, um den erforderlichen Abstand von 30 cm zwischen Kabel und Hindernissen sicherzustellen.

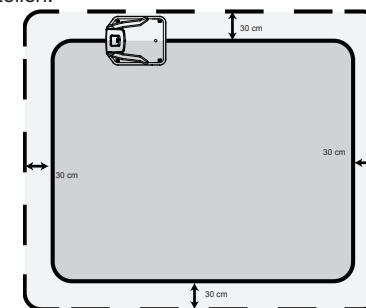

Der empfohlene Abstand zwischen zwei Heringen sollte etwa 80 cm in einer geraden Linie betragen und weniger bei engen Kurven. Beachten Sie, dass der Haken des Hering und die Öffnung für das Kabel immer zur Außenseite des Begrenzungsbereichs zeigen müssen. Das Kabel wird in kurzer Zeit mit Gras bedeckt sein. Da die Spannung nur 20 V beträgt, besteht keine Stromschlaggefahr.

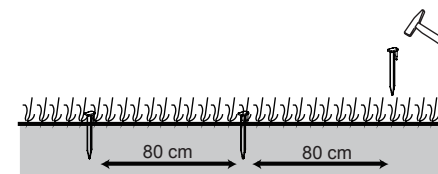

Treiben Sie die Heringe zunächst nur ein wenig mit einem leichten Hammer in den Boden, bis Sie sich sicher sind, dass sie korrekt positioniert sind. Um sicherzustellen, dass Sie die Heringe korrekt positionieren, empfiehlt es sich, dass Sie die Heringe zuerst auf dem Rasen auslegen und den Abstand von den Rasenkanten und den Hindernissen messen (30 cm).

Blumenbeete

Grenzen Sie mit dem Begrenzungskabel Blumenbeete vom Mähbereich ab. Für die Hin- und Rückführung des Begrenzungskabels zwischen dem Blumenbeet und der äußeren Begrenzung gibt es zwei Möglichkeiten:

1) Halten Sie zwischen den parallel verlaufenden Kabeln einen Abstand von mehr als 5 cm ein. Auf diese Weise wird der Mähroboter das Begrenzungskabel erkennen und die Richtung ändern. Wenn er dem Begrenzungskabel zurück zur Ladestation folgt, wird er einen Umweg um das Blumenbeet herum machen.

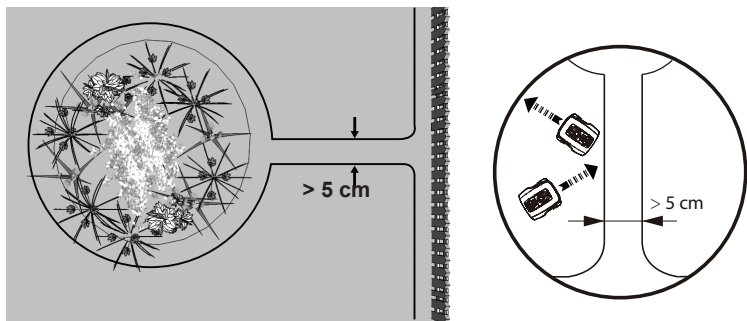

2) Oder verlegen Sie die parallel zueinander verlaufenden Kabel mit einem Abstand von weniger als 5 cm zwischen ihnen. Verlegen Sie die Kabel nicht überkreuz – siehe Abbildung. Auf diese Weise erkennt der Mähroboter die parallel verlaufenden Kabel nicht und wird sie ungehindert überqueren. Bei dieser Möglichkeit muss ein Hindernis auf das Begrenzungskabel um das Blumenbeet herum gestellt werden. Stellen Sie das Hindernis, zum Beispiel einen großen Stein oder Pfahl, in der Nähe von **Position A** auf, wie in der folgenden Abbildung gezeigt. Das Hindernis muss von einem flachen Bereich von etwa 1 m mal 1 m ohne Neigungen umgeben sein. Dieses Hindernis ermöglicht dem Gerät, den Kreis zu verlassen.

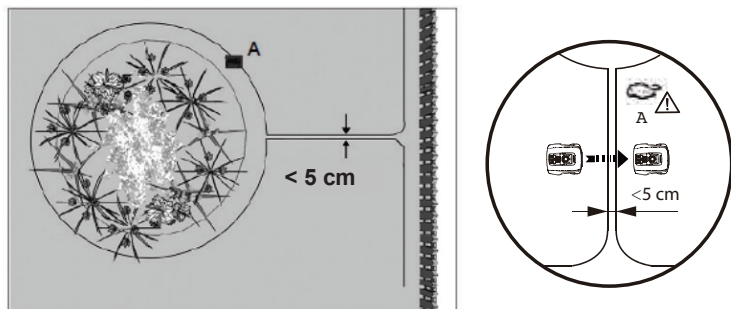

Teiche und Pools

Der Mähroboter ist zwar vor Regen und Spritzwasser geschützt, unter Wasser würden die elektronischen Teile jedoch schweren Schaden nehmen.

Deshalb müssen Pools unter allen Umständen von dem Mähbereich abgegrenzt werden. Um ganz sicher zu gehen, empfehlen wir, einen Zaun um den Pool herum aufzustellen.

Grenzkorridor

Wenn Sie innerhalb Ihres Arbeitsbereichs einen Grenzkorridor angelegt haben, sollte dieser mindestens 2 m breit und max. 8 m lang sein.

Wenn ein Korridor zu eng oder lang ist, ist es möglich, dass der Mähroboter nicht von einem Ende zum anderen navigieren kann.

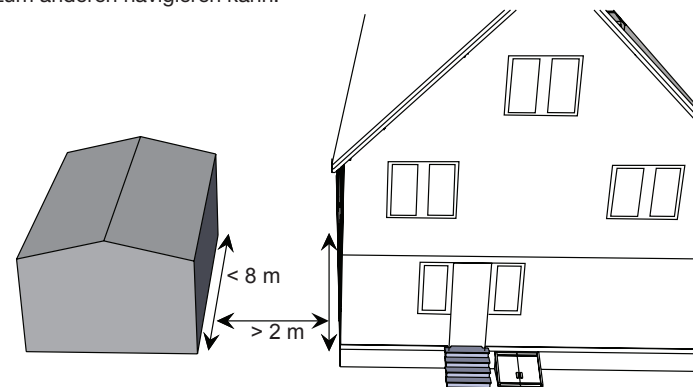

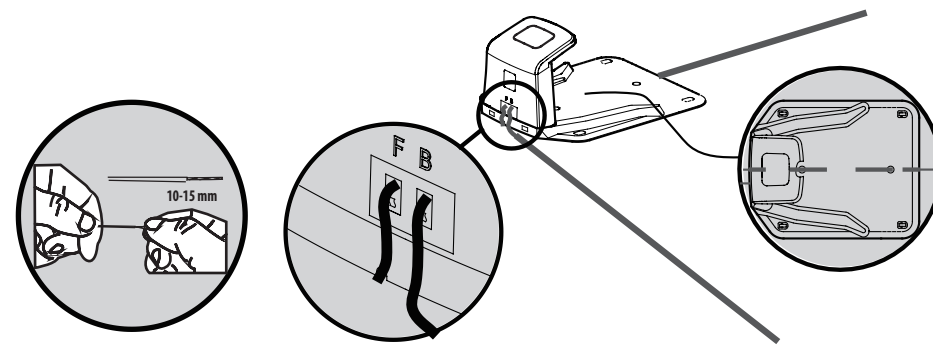

Verbindung der Ladestation mit dem Begrenzungskabel

Stellen Sie die Ladestation am Ende des Begrenzungskabels auf, sodass das Kabel in Längsrichtung unterhalb, in der Mitte der Ladestation verläuft. Verbinden Sie das Ende des Kabels, was unterhalb der Ladestation verläuft, mit der linken (schwarzen) Kabelklemme, die mit „F“ (Front, Vorderseite) markiert ist. Verbinden Sie das andere Kabelende mit der rechten (roten) Kabelklemme, die mit „B“ (Back, Rückseite) markiert ist.



Stecken Sie den Netzstecker in eine ordnungsgemäß installierte Steckdose. Sobald die blaue LED leuchtet, wird dadurch bestätigt, dass das Begrenzungskabel richtig verlegt ist. Während Sie das Befestigungskabel fixieren, prüfen Sie die LED, um sicherzustellen, dass die Verbindung nicht unterbrochen ist. Stellen Sie den Mähroboter in den Arbeitsbereich einige Meter von der Ladestation entfernt und schalten Sie ihn ein.

Drücken Sie die  und  Tasten. Einige Sekunden später sollte der Robomower automatisch zur Ladestation zurückkehren, indem er das Begrenzungskabel aufsucht und ihm gegen den Uhrzeigersinn folgt. Wenn der Mähroboter nicht korrekt andockt, richten Sie die Ladestation neu aus.

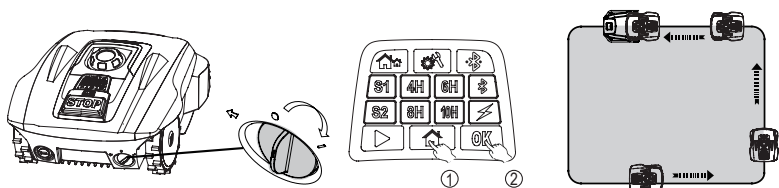

Sobald das Gerät andockt, beginnt das Symbol auf dem Bedienfeld zu blinken. Dies weist daraufhin, dass der Akku korrekt lädt. Nach der ersten Installation bleibt der Mähroboter in der Ladestation, bis der Akku vollständig aufgeladen ist.

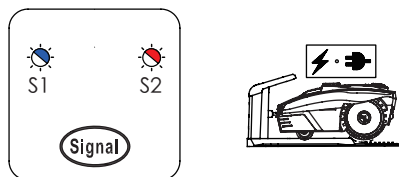

Erfolgreiches Andocken und Aufladen bestätigt, dass Sie einen geeigneten Aufstellort für die Ladestation gefunden haben. Nun sollten Sie die Befestigungsheringe ganz in den Boden treiben. Bitte verstauen Sie überschüssiges Kabel nicht unter der Ladestation, sondern legen Sie es zusammen, und positionieren Sie es neben der Ladestation außerhalb des Mähbereiches.

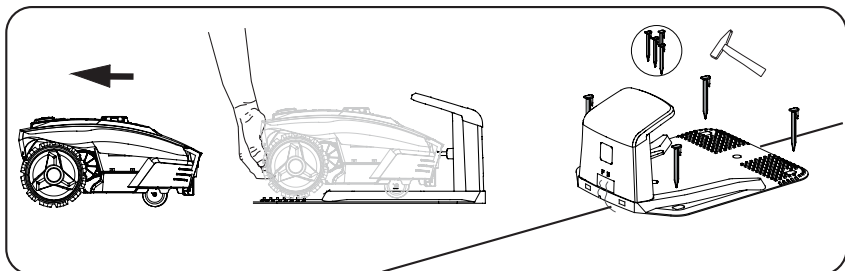

Signalauswahl

Es stehen zwei Signale zur Auswahl, S1 (blaue LED) und S2 (rote LED). Achten Sie darauf, dass Ihr Mähroboter und die Ladestation dasselbe Signal verwenden.

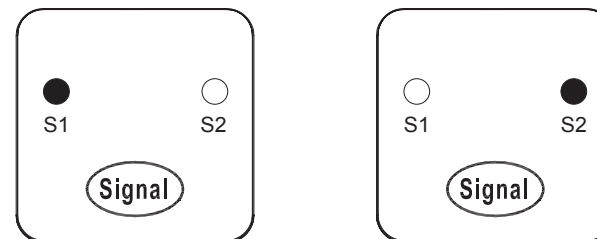

Wenn Ihr Nachbar den gleichen Mähroboter nutzt, muss ein Abstand von 0,5 m zwischen Ihrem Begrenzungskabel und dem Ihres Nachbarn eingehalten werden, um zu verhindern, dass die beiden Geräte jeweils den Betrieb des anderen stören. Achten Sie darauf, Ihre Ladestation mindestens 10 m von den Begrenzungskabeln Ihres Nachbarn entfernt aufzustellen und dass beide Geräte unterschiedliche Signale verwenden. Bitte lesen Sie den Abschnitt „Einstellen des Signals“, um Signal S1 oder S2 für Ihren Mähroboter auszuwählen.

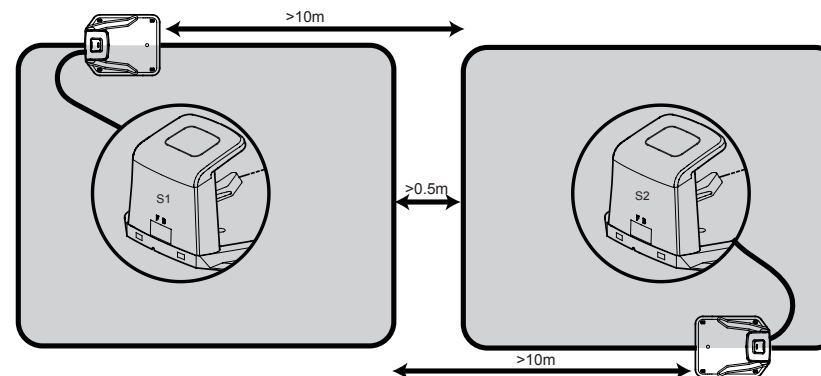

Betrieb

Bedienfeld

Compact 300RBS

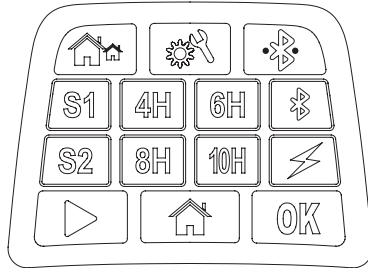

Compact 400RiS

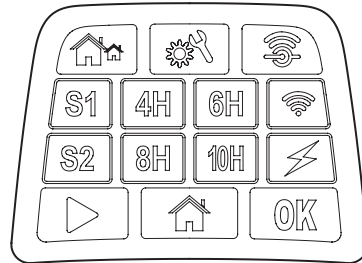

Signal-Auswahltaste:
Auswahl von S1 oder S2

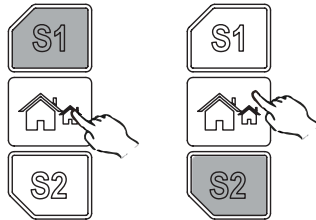

Arbeitszeit-Auswahltaste:
Einstellen der Arbeitszeit

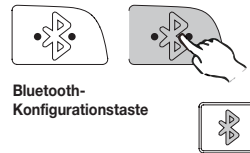
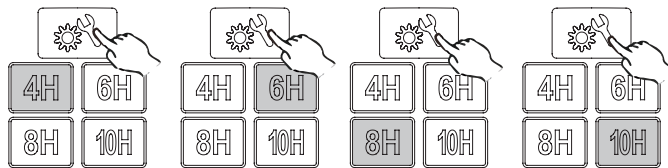

Bluetooth-Konfigurationstaste

- LED leuchtet stetig, wenn das Gerät mit dem Bluetooth verbunden werden kann.

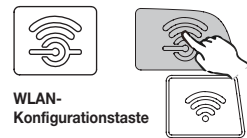

WLAN-Konfigurationstaste

- LED blinkt langsam, wenn keine WLAN-Verbindung besteht.
- LED leuchtet stetig, wenn das Gerät mit dem WLAN verbunden werden kann.
- LED blinkt schnell, wenn die WLAN-Verbindung hergestellt wurde.



Ladeanzeige:
Blinkt während des Ladevorgangs

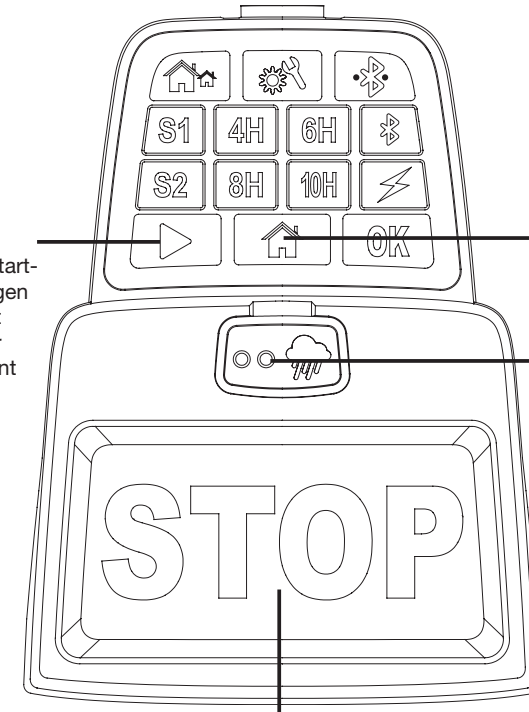

Starttaste:
Drücken Sie die Start-Taste und bestätigen Sie den Befehl mit der OK-Taste. Der Mähroboter beginnt seine Arbeit.

Home-Taste:
Drücken Sie die Home-Taste und bestätigen Sie den Befehl mit der OK-Taste. Der Mähroboter kehrt nun zur Ladestation zurück.

Regensensoranzeige
Bei Regen kehrt der Mähroboter zur Ladestation zurück.

STOP-Taste:
Drücken Sie diese Taste. Der Mähroboter hält sofort an.

Mähen

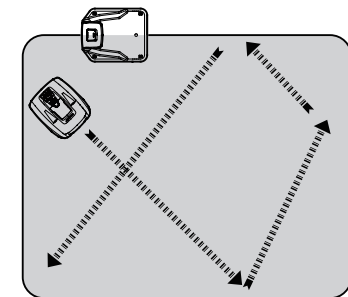
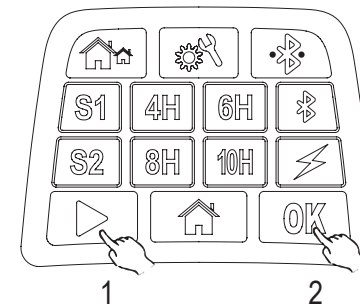

Rückkehr zur Ladestation

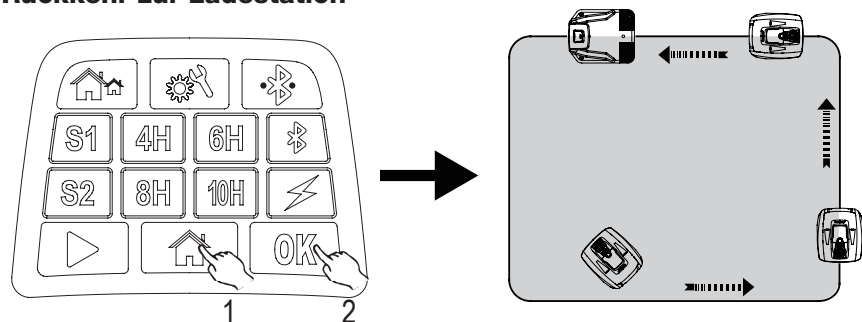

Schnellstopp

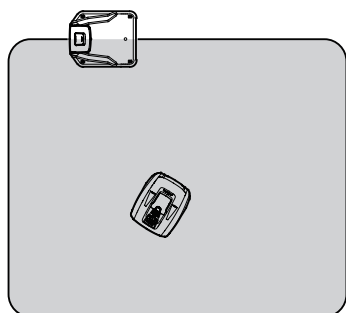

Drücken Sie die STOP-Taste, um den Rasenmäher jederzeit anzuhalten.

Einstellen der Schnitthöhe

Die Schnitthöhe kann durch Drehen des Knopfes für die Höheneinstellung angepasst werden. Der Schnitthöhenbereich liegt zwischen 20 mm und 55 mm.

HINWEIS!

Wir empfehlen, mit einem normalen Rasenmäher oder Rasentrimmer den Rasen auf eine Höhe unter 60 mm zu kürzen, bevor Sie den Mähroboter einsetzen. Dadurch wird sichergestellt, dass Sie optimale Ergebnisse mit Ihrem Mähroboter erzielen.

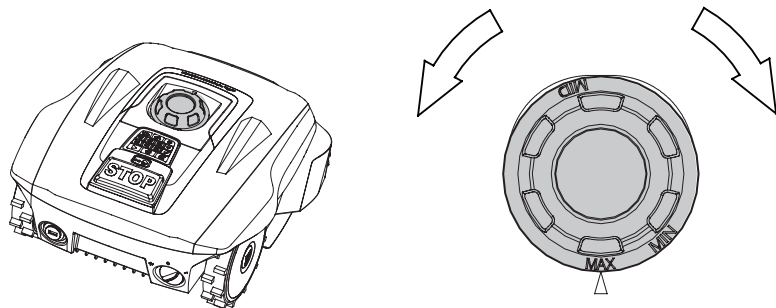

Technische Daten

Modell	Compact 300RBS	Compact 400RiS
APP		
Max. Schnittbereich	300 m ²	400 m ²
Akku	20 V/2000 mAh	20 V/2000 mAh
Schaltleistung	Input: 100-240 V~, 50/60 Hz, 42 W Output: 24 V==, CC1.5 A	Input: 100-240 V~, 50/60 Hz, 42 W Output: 24V==, CC1.5 A
Netzteil	FY2401500S1/ FY2401500S2/ FY2401500S3	FY2401500S1/ FY2401500S2/ FY2401500S3
Mähzeit mit einer Akkuladung	60 min	60 min
Nennspannung	20 V	20 V
Nennleistung	42 W	42 W
Leerlaufdrehzahl	3500 min ⁻¹	3500 min ⁻¹
Schnittbreite	16 cm	16 cm
Schnitthöhe	Approx 20-55 mm	Approx 20-55 mm
Ladedauer	100 min	100 min
Ersatzmesser	846210	846210
Gewicht	8,0 kg	8,0 kg
Frequenz	0-148,5 kHz	0-148,5 kHz
Magnetfeldstärke	70 dBμA/m	70 dBμA/m
Wireless-Frequenzbereich/Leistung	2.4-2.4835 GHz/<0 dBm	2.4-2.4835 GHz/<0 dBm
Schalldruckpegel am Ohr des Bedieners L _{pA}	L _{pA} =49 dB, K=3 dB	L _{pA} =49 dB, K=3 dB
Gemessener Schalleistungspegel L _{WA}	L _{WA} =60 dB, K=3 dB	L _{WA} =60 dB, K=3 dB
Schutzklasse:		
Mähroboter	IP24	IP24
Netzteil	IP67, Stecker IP44	IP67, Stecker IP44
Ersatzteile		
Ersatzmesser	3 Stück	3 Stück
Begrenzungsheringe	100 Stück	120 Stück
Begrenzungskabel	80 m	100 m
Kabelverbinder	3 Stück	3 Stück

* WARNUNG: Verwenden Sie zum Aufladen des Akkus nur das abnehmbare Netzteil, das mit diesem Gerät geliefert wird.

Wartung und Lagerung

Wartungsarbeiten, die nicht in dieser Bedienungsanleitung beschrieben werden, müssen von einer vom Hersteller zugelassenen Reparaturstelle durchgeführt werden. Verwenden Sie nur Originalersatzteile.

Wartung

Prüfen und reinigen Sie Ihren Mähroboter regelmäßig und ersetzen Sie gegebenenfalls abgenutzte Teile. Verwenden Sie vorzugsweise eine trockene Bürste, ein feuchtes Tuch oder ein geschliffenes Stück Holz.

Verwenden Sie niemals fließendes Wasser oder einen Hochdruckreiniger.

Die Befolgung dieser Wartungsanleitungen wird die Lebensdauer Ihres Mähroboter verlängern.

Überwinterung

Bewahren Sie Ihren Mähroboter, die Ladestation und das Netzteil den Winter über an einem trockenen Ort auf.

Wir empfehlen einen Schuppen, eine Garage oder vorzugsweise einen Platz im Haus.

Bereiten Sie Ihr Gerät folgendermaßen für die Überwinterung vor:

1. Laden Sie den Akku komplett.
2. Stellen Sie den Betriebsschalter auf „OFF“.
3. Reinigen Sie Ihren Mähroboter gründlich, trocken mit einer Bürste.
4. Trennen Sie das Netzkabel von der Steckdose.
5. Trennen Sie das Netzkabel von der Ladestation.
6. Trennen Sie das Begrenzungskabel von der Ladestation. Heben Sie die Ladestation hoch und reinigen Sie diese. Das Begrenzungskabel kann im Freien bleiben. Es muss allerdings vor Rost geschützt werden. Wir empfehlen eine wasserfreie Schmiere oder ein geeignetes Abdichtungsband.

Sofern verfügbar, verpacken Sie das Produkt in der Originalverpackung.

Alternativ bietet unser Kundendienst einen Winterservice für Ihr Gerät an. Dieser umfasst eine Überprüfung aller Teile, den Austausch der Schneidmesser und – sofern verfügbar – ein Software-Upgrade.

Vorbereitung für den Frühling

Reinigen Sie nach dem Winterlager die Ladekontakte an sowohl dem Mähroboter als auch der Ladestation. Benutzen Sie ein feines Schleifpapier oder eine Messingbürste; dadurch wird die Ladeeffizienz optimiert und Störungen beim Laden vermieden.

Reinigung des Mährobotergehäuses

Da Ihr Mähroboter mit einem Akku betrieben wird, müssen Sie bei der Reinigung Vorsicht walten lassen. Entfernen Sie groben Schmutz mit einer weichen Bürste. Verwenden Sie ein manuelles Wassersprühgerät mit einem milden Haushaltsreiniger für eine gründliche Reinigung. Wischen Sie alle Reste nach der Reinigung mit einem feuchten Lappen ab.

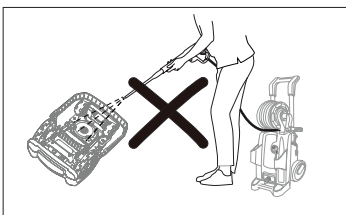

Reinigung der Unterseite

Achten Sie darauf, dass der Betriebsschalter auf OFF gestellt ist. Tragen Sie Schutzhandschuhe, drehen Sie den Mähroboter auf die Seite, um auf seine Unterseite zugreifen zu können. Reinigen Sie die Messerscheibe und den Rahmen mit einer weichen Bürste oder einem feuchten Tuch. Drehen Sie die Messerscheibe, um zu prüfen, ob sie sich frei bewegen lässt; stellen Sie sicher, dass die Messer auf ihren Schrauben rotieren können und dass kein Gras die Messer blockiert.

Reinigen der Kontaktstifte und Ladestreifen

Reinigen Sie die Kontaktstifte und die Ladestreifen an Ihrem Mähroboter und Ihrer Ladestation mit Stahlwolle, einem Metallreiniger oder sehr feinem Schleifpapier. Entfernen Sie alle Ablagerungen, Blätter oder Grasreste, um die Kontaktstifte und Ladestreifen herum, um effizientes Laden zu gewährleisten.

Umdrehen oder Ersetzen der Messer

ACHTUNG! Stellen Sie sicher, dass der Mähroboter komplett ausgeschaltet ist, bevor Sie ihn reinigen, Einstellungen vornehmen oder die Messer ersetzen. Tragen Sie immer Schutzhandschuhe.

ACHTUNG! Verwenden Sie zum Auswechseln der Messer immer empfohlene Ersatzmesser und Messerschrauben, um die maximale und sichere Schnittleistung zu garantieren.

Ihr Mähroboter hat drei Messer, die an der Messerscheibe befestigt sind.

Sofern sie nicht durch harte Hindernisse beschädigt werden, können diese Messer bis zu fünf Monate bei täglichem Gebrauch halten.

Es wird geraten, die Messer und die Befestigungsschrauben wöchentlich zu überprüfen.

Beachten Sie, dass die Messer zweischneidig sind. Wenn die erste Seite stumpf ist, lösen Sie die Befestigungsschraube, drehen Sie das Messer um und befestigen Sie es wieder. Prüfen Sie, ob sich das Messer frei bewegen kann.

Ein Satz Ersatzmesser wird mit dem Mähroboter geliefert. Weitere Messer können über den Kundendienst erworben werden. Damit Sie die beste Leistung Ihres Gerätes erhalten, ersetzen Sie immer alle drei Messer gleichzeitig. Benutzen Sie nur vom Hersteller empfohlene Ersatzteile.

Ersatzteilliste

Rufen Sie das Kundendienstcenter an, wenn Sie eines der nachfolgenden Ersatzteile bestellen möchten.



Software-Aktualisierung

Falls Ihr Gerät eine Software-Aktualisierung benötigt, wenden Sie sich bitte an unser Kundendienstteam, um mehr zu erfahren.

Entsorgung

Um die Umwelt zu schonen, Entsorgung Sie das Produkt bitte ordnungsgemäß, wenn es das Ende seiner Nutzungsdauer erreicht hat und nicht im Hausmüll. Informationen zu Sammelstellen und deren Öffnungszeiten erhalten Sie bei Ihrer Gemeinde.

Li-Ionen Umweltschäden durch unsachgemäße Entsorgung der Batterien / Akkus. Entfernen Sie den Akku vor der Entsorgung aus dem Produkt. Batterien / wiederaufladbare Batterien dürfen nicht mit dem üblichen Hausmüll entsorgt werden. Sie können giftige Schwermetalle enthalten und unterliegen den Regeln und Vorschriften für die Behandlung gefährlicher Abfälle. Bitte entsorgen Sie die Batterien gemäß den örtlichen Anforderungen.

Mähroboter fährt beim Mähen im Kreis oder während er dem Begrenzungskabel zurück zur Ladestation folgt.

- Vergewissern Sie sich, das kein Stromkabel parallel und in unmittelbarer Nähe des Begrenzungskabels verläuft. Korrigieren Sie die Position des Begrenzungskabels gegebenenfalls.
- Prüfen Sie, ob ein Vorderrad blockiert.
- Wenn ein Nachbar einen ähnlichen Mähroboter hat, können die Signale einander stören. Versuchen Sie, Ihre Ladestation und den Mähroboter auf ein anderes Begrenzungssignal einzustellen.
- Möglicherweise ist der Antrieb beschädigt. Wenden Sie sich bitte an den Kundendienst.

Der Mähroboter ist laut.

- Untersuchen Sie die Befestigungsschrauben der Messer; ziehen Sie sie gegebenenfalls nach.
- Untersuchen Sie die Messer auf Schäden; ersetzen Sie sie gegebenenfalls.
- Das Gras ist möglicherweise zu hoch. Probieren Sie aus, die Schnitthöhe zu vergrößern oder den Rasen erst mit einem normalen Rasenmäher zu schneiden.
- Schneidmotorschaden, bitte wenden Sie sich an den Kundendienst.

Mähroboter bleibt bei oder kehrt zur Ladestation zurück, wenn die START-Taste gedrückt wird.

- Prüfen Sie, ob die einprogrammierte Arbeitszeit des Rasenmähers für diesen Tag bereits abgelaufen ist.
- Der Akku ist schwach, lassen Sie dem Rasenmähroboter Zeit zum Aufladen und probieren Sie es dann erneut.

LED-Signalanzeige an der Ladestation

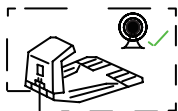
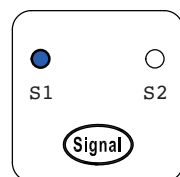

Die S1 / S2-Anzeige leuchtet auf.
Erdkabelsignal in gutem Zustand

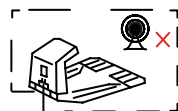
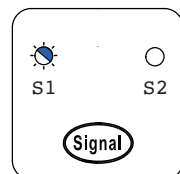

Die Anzeige S1 / S2 blinkt.
Erdungskabel gebrochen, kein Signal.

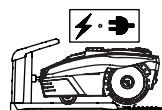
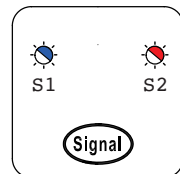

S1 / S2-Anzeige Blinkt abwechselnd.
Der Mäher wird in der Dockingstation aufgeladen.

SOMMAIRE

Description du produit	1
Installation	2
Utilisation	10
Données techniques	13
Entretien et rangement	14
Dépannage	16

Description du produit

1. Bouton STOP
2. Capteur ultrasonique
3. Prise de chargement
4. Roue arrière
5. Molette de réglage de la hauteur
6. Panneau de commandes
7. Interface USB
8. Bouton Marche/Arrêt

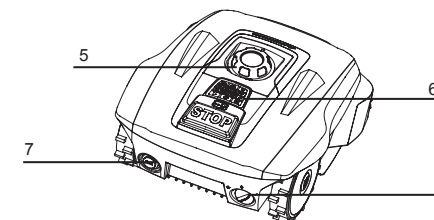
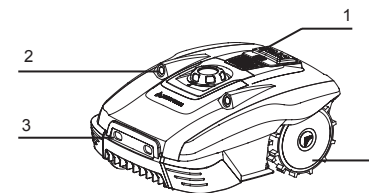

Éléments fournis

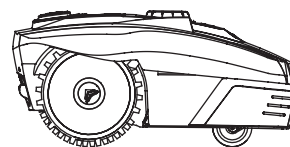

Tondeuse Robomower

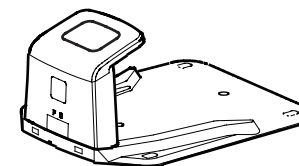

Station de chargement



Rallonge électrique



Source d'alimentation



Piquets pour câble

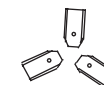

Lames de rechange



Connecteurs

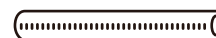

Règle

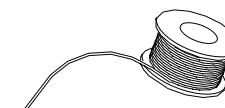

Câble de délimitation

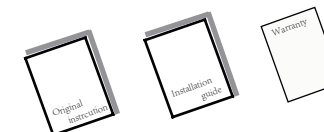

Guides

Installation

Guide d'installation

Ce chapitre vous explique comment installer votre Robomower. Assurez-vous d'avoir lu et compris ce chapitre avant de commencer l'installation.

Introduction

Nous vous recommandons de créer un schéma de votre pelouse, en incluant tous les obstacles et la façon dont ils devraient être protégés. Cela vous permettra d'identifier un emplacement adéquat pour l'installation de la station de chargement et la disposition possible du câble de délimitation. Il vous faudra également des outils, comme un marteau, une pince coupante, ou des ciseaux.

Découpez votre pelouse

Votre pelouse doit être préparée correctement avant d'installer le robot de tonte. Pré coupez votre pelouse à une hauteur de 45 mm.

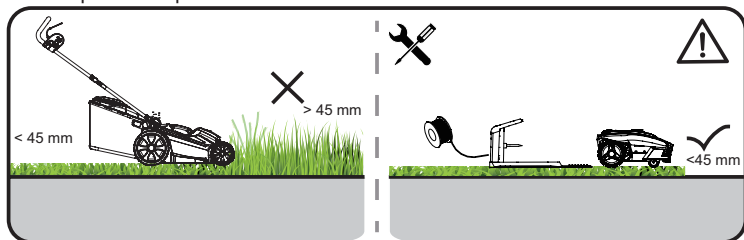

Limitations de coupe

Ce robot-tondeuse est équipé de capteurs anticollision. Ces capteurs détectent tout obstacle rigide et fixe d'une hauteur supérieure à 10 cm : murs, clôtures ou meubles de jardin etc. Quand le capteur détecte un obstacle, le robot tondeuse s'arrête, recule puis continue dans une autre direction. À titre de solution à long terme, il est conseillé de disposer le câble périphérique en conséquence au moyen d'une règle, de manière à protéger les obstacles et l'appareil. Le câble périphérique doit être disposé de manière à ce que le robot tondeuse ne soit jamais à plus de 20 m du câble quel que soit l'endroit où il se trouve dans la zone de tonte.

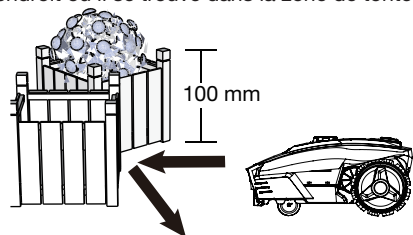

Arbres

Le Robomower considère les arbres comme des obstacles ordinaires, mais si les racines d'un arbre sont exposées et d'une hauteur inférieure à 100 mm, vous devrez exclure cette zone de la surface à tondre en utilisant le câble de délimitation afin de protéger les racines de l'arbre ainsi que les lames et les roues arrière de l'appareil.

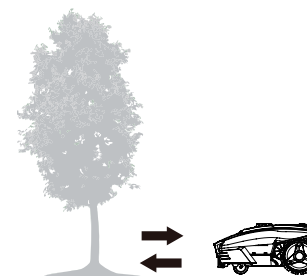

Pierres

Nous vous recommandons de débarrasser la pelouse des petites pierres et petits rochers (d'une hauteur inférieure à 100 mm) ainsi que des cailloux aux bords ronds ou biseautés. Le Robomower pourrait en effet tenter de grimper sur ces pierres au lieu de les considérer comme un obstacle. Si le Robomower reste bloqué sur une pierre, l'utilisateur devra intervenir pour que la tonte puisse reprendre. Un contact avec des pierres peut causer des dommages aux lames.

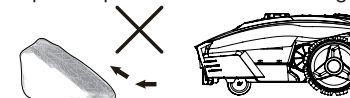

Pentes

Le câble périphérique ne doit jamais être placé à la perpendiculaire d'une pente inclinée à plus de 10°. Par ailleurs, laissez une bande d'au moins 2 m entre le câble périphérique et une pente de 10 % ou plus. Sinon, il est possible que le robot tondeuse se laisse entraîner par sa vitesse en descente et passe au-dessus du câble périphérique, surtout si le sol est mouillé ou glissant.

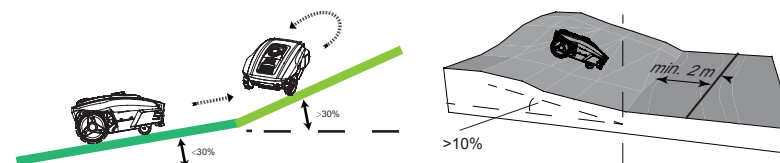

Chemins, allées et routes

Si une allée surélevée traverse votre pelouse, il est préférable de la laisser à l'extérieur de la surface délimitée par le câble de délimitation. Veuillez laisser une distance de sécurité de 40 cm entre l'allée et le câble de délimitation.

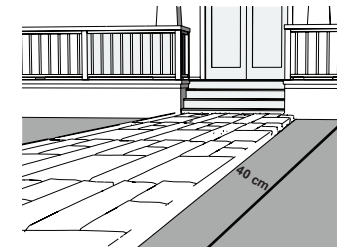

Si l'allée et la pelouse sont au même niveau, vous pouvez utiliser le câble de délimitation pour créer un couloir. Cela permettra à votre Robomower de traverser l'allée et d'atteindre la pelouse opposée.

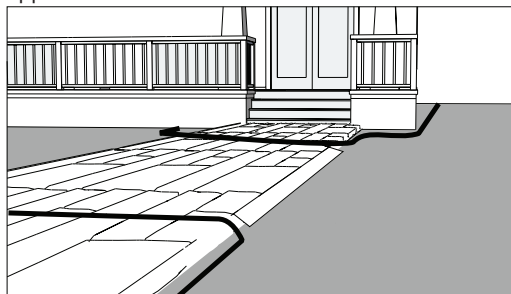

Surfaces irrégulières

Les surfaces de pelouse irrégulières peuvent causer un contact entre les lames et le sol, ce qui peut les endommager. Il est recommandé de niveler la surface ou de l'exclure de la zone de coupe à l'aide du câble de délimitation avant d'utiliser le robot tondeuse.

Positionnement de la station de chargement

Afin d'identifier le meilleur emplacement pour la station de chargement, il faut prendre en compte le fait qu'un branchement permanent à une prise secteur est indispensable.

Sortez la station de chargement de l'emballage et vérifiez que l'entrée de chargement se trouve du côté de votre main droite.

Pour que le Robomower puisse retourner à la station de chargement facilement, laissez 1.5 m de câble droit devant la station et 30 cm sur le côté faisant face à la surface de coupe. Placez la station de chargement à l'ombre, car une température plus basse lors du chargement sera bénéfique à la batterie.

Important : Placez la station de chargement sur un sol régulier et plat, à distance des mares, piscines ou escaliers. Nous recommandons l'utilisation d'une protection adéquate contre les éléments, comme un auvent ou un garage.

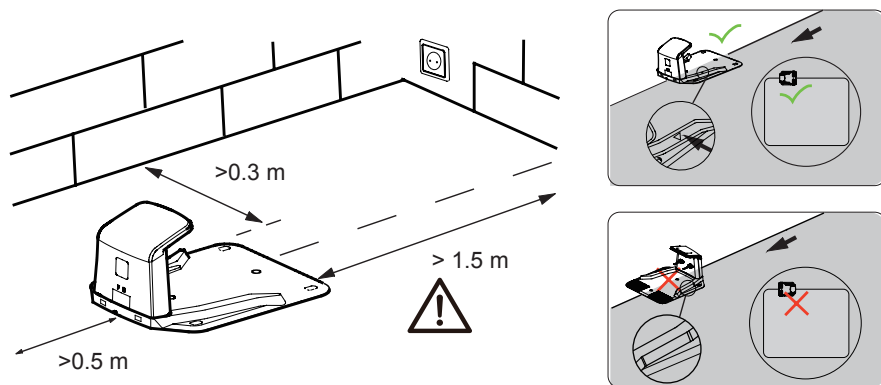

Ne placez pas la station de chargement à proximité d'une pente, comme en haut d'une colline ou en bas d'un sillon. Évitez toute inclinaison de plus de 5 degrés.

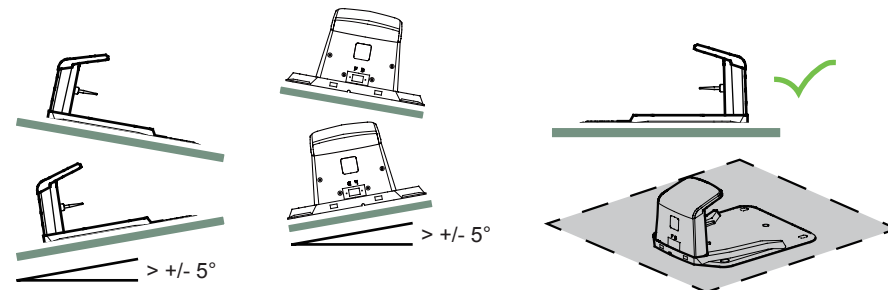

Si votre pelouse possède une surface molle ou irrégulière, nous vous conseillons de solidifier la zone autour de la station de chargement avec un filet de protection pour pelouse. Sans cela, la tension répétée causée par les roues arrière de l'appareil pourrait endommager la pelouse.

Une fois la station de chargement installée et les branchements électriques effectués, finissez de délimiter la zone de coupe avant de brancher la station à la source d'alimentation.

Installation du câble de délimitation et des piquets

Nous vous recommandons vivement de tondre la pelouse pour qu'elle ait une hauteur inférieure ou égale à 45 mm avant de disposer le câble de délimitation. L'enfouissement du câble de délimitation est entièrement facultatif. Plus le câble sera installé près du sol, moins il entraînera de risques de trébuchement ou de dommages lors de la tonte de la pelouse.

Utilisez la règle fournie pour vérifier qu'il y ait bien une distance de 30 cm entre le câble et les obstacles.

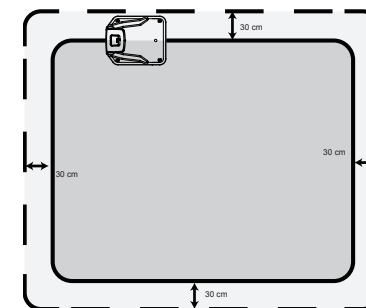

La distance recommandée entre deux piquets est d'environ 80 cm en ligne droite et moins dans les virages étroits. Remarque : le crochet des piquets et la rainure du câble doivent toujours être orientés vers l'extérieur de la zone délimitée. Le câble est recouvert d'herbe très rapidement. La tension n'étant que de 20 V, le câble ne présente aucun risque de choc électrique. Veillez à ce que les crochets des piquets et l'ouverture du câble soient toujours orientés vers la zone de travail.

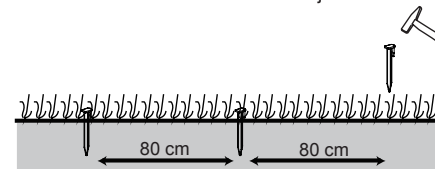

Premièrement, enfoncez légèrement les piquets avec un marteau léger jusqu'à ce que vous soyez sûr de leur positionnement. Pour vous assurer du bon positionnement des piquets, il est conseillé de placer d'abord les piquets sur la pelouse, puis de mesurer la distance entre les bords de la pelouse et les obstacles (elle devrait être comprise entre 30 cm).

Plates-bandes

Utilisez le câble de délimitation pour exclure les plates-bandes de la zone de coupe. Deux options sont possibles pour les deux longueurs de câble de délimitation entre une plate-bande et la limite extérieure :

1) Vous pouvez conserver une distance supérieure à 5 cm entre deux longueurs de câble parallèles. Ainsi, le Robomower considérera le câble de délimitation comme un obstacle ordinaire. Lors de la coupe, il l'évitera comme d'habitude. En suivant le câble de délimitation jusqu'à la station de chargement, il suivra le détour autour de la plate-bande.

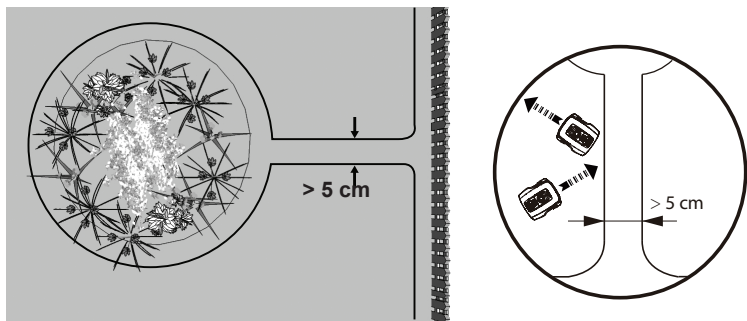

2) Vous pouvez aussi choisir de conserver une distance inférieure à 5 cm entre deux longueurs de câble parallèles. Veillez à ce que ces longueurs ne s'entrecroisent pas (**voir plus bas**). De cette façon, le Robomower ne reconnaîtra pas les câbles et passera par-dessus eux. Cette option nécessite de placer un obstacle sur le câble de délimitation autour de la plate-bande. Placez cet obstacle, une grosse pierre ou un bâton par exemple, près de l'**emplacement A**, comme indiqué sur l'image ci-dessous. L'obstacle doit être entouré par une zone plate d'environ 1 m x 1 m, sans pentes. Cet obstacle permettra à l'appareil de sortir du cercle.

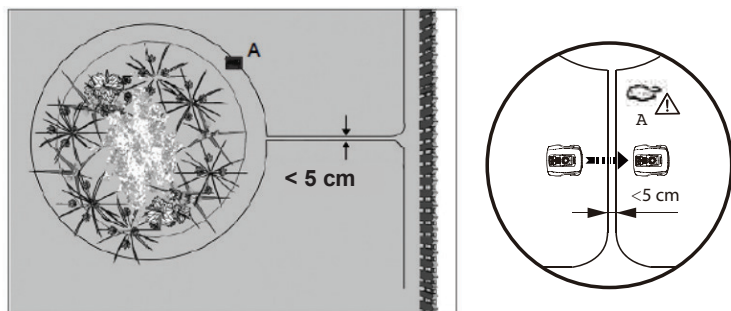

Mares et piscines

Même si le Robomower est protégé de la pluie et des éclaboussures d'eau, une submersion causera d'importants dommages aux composants électroniques.

Il est donc essentiel d'exclure les mares et piscines de la zone de coupe. Pour une sécurité optimale, nous recommandons la pose d'une clôture autour des piscines.

Couloir de délimitation

Si vous avez créé un couloir au sein de la zone de coupe, celui-ci doit avoir une largeur d'au moins 2 m et une longueur maximale de 8 m.

Si un couloir est trop étroit ou trop long, le Robomower pourrait ne pas être capable de se déplacer d'une extrémité à l'autre.

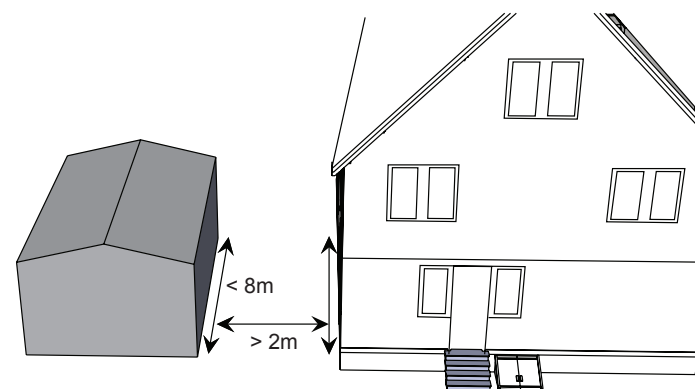

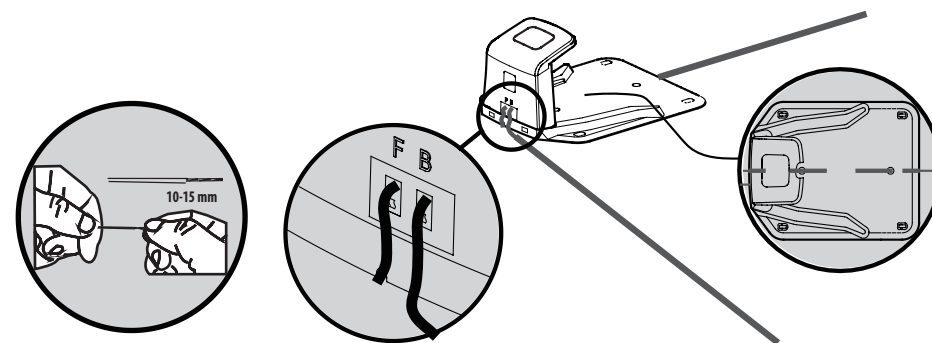

Connexion de la station de chargement au câble de délimitation

Placez la station de chargement à l'extrémité du câble de délimitation de sorte que le câble passe sous le centre de la station, dans le sens de sa longueur. Branchez cette extrémité au connecteur (noir) de gauche marqué d'un F (à l'avant). Branchez l'autre extrémité au connecteur (rouge) de droite marqué d'un B (à l'arrière).



Une fois que l'indicateur LED bleu confirme que l'installation est réussie, vous pouvez tester le fonctionnement du Robomower. Lors de l'installation du câble de délimitation, vérifiez l'indicateur LED pour vous assurer que la connexion n'est pas interrompue. Placez le robot tondeuse dans la zone de coupe, à quelques mètres de la station de chargement, et mettez-le en route.

Appuyez sur ces boutons  et,  quelques secondes plus tard, le Robomower devrait automatiquement retourner à la station de chargement en localisant et suivant le câble de délimitation dans le sens inverse des aiguilles d'une montre. Si le Robomower ne retourne pas à la station correctement, déplacez cette dernière dans un endroit plus adapté.

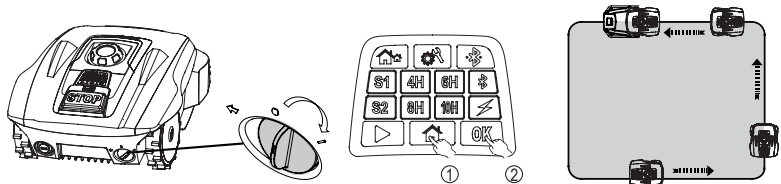

Une fois l'appareil sur la station, le symbole correspondant se met à clignoter pour indiquer que la batterie se recharge correctement.

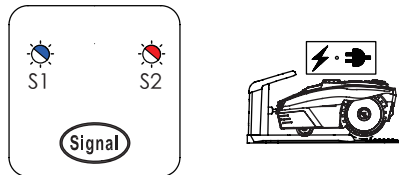

Après l'installation initiale, le Robomower restera sur la station de chargement jusqu'à ce que la batterie soit complètement rechargée.

Si l'appareil rejoint la station et se recharge correctement, cela signifie que vous avez trouvé un emplacement adéquat pour la station de chargement. Il est maintenant temps d'enfoncer complètement les piquets de fixation.

Faites attention de ne pas endommager ou emmêler l'excès de câble rangé dans la station de chargement.

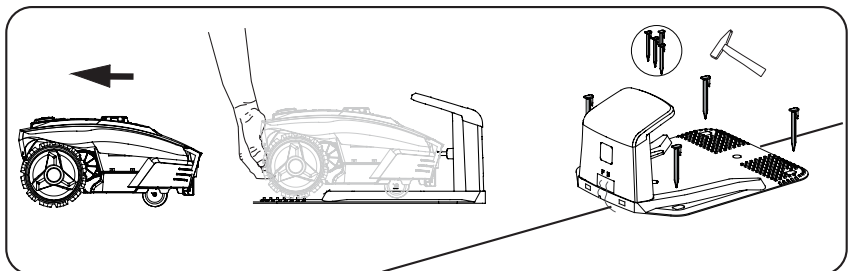

Sélection du signal

Deux signaux peuvent être sélectionnés : S1 (indicateur bleu) et S2 (indicateur rouge). Vérifiez que votre Robomower et la station de chargement utilisent le même signal.

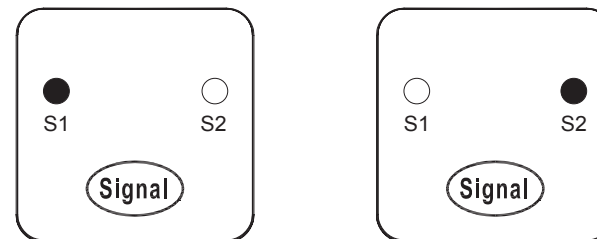

Si votre voisin utilise le même appareil, vous devrez maintenir une distance de 0,5 m entre votre câble de délimitation et le sien afin d'éviter que les deux appareils n'interfèrent l'un avec l'autre. Assurez-vous que votre station de chargement est bien placée à au moins 10 m du câble de délimitation de votre voisin et que les deux appareils utilisent des signaux différents. Veuillez consulter la section « Définir le signal » afin de savoir comment choisir le signal S1 ou S2 sur votre appareil.

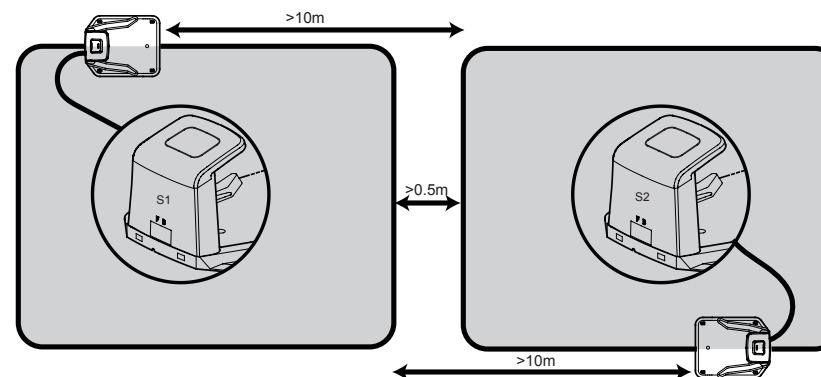

Utilisation

Panneau de commandes

Compact 300RBS

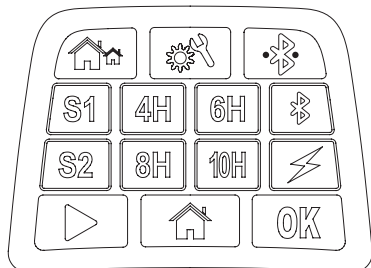

Compact 400RiS

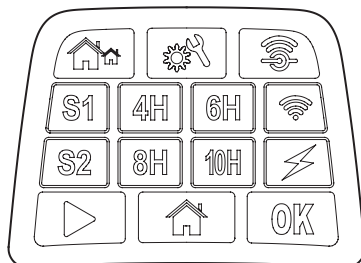

Bouton de sélection du signal :
Choisissez S1 ou S2.

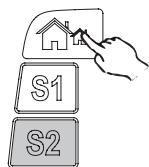
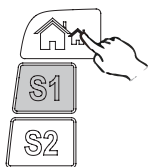

Bouton de sélection de la durée de fonctionnement :
Choisissez une durée de fonctionnement.

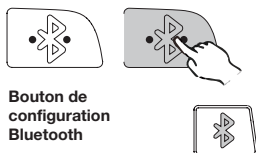
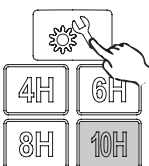
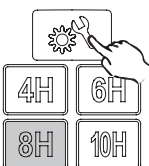
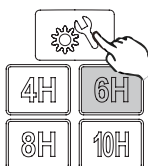
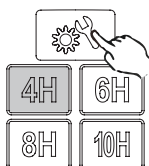

Bouton de configuration Bluetooth

• L'indicateur LED reste constamment affiché lorsqu'une connexion Bluetooth est disponible.

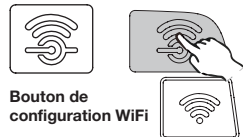

Bouton de configuration WiFi

• L'indicateur LED clignote lentement s'il n'y a pas de connexion WiFi.
• L'indicateur LED reste constamment affiché lorsqu'une connexion WiFi est disponible.
• L'indicateur LED clignote rapidement lorsque l'appareil est connecté au WiFi.



Indicateur de charge :
L'indicateur clignote quand l'appareil se recharge.

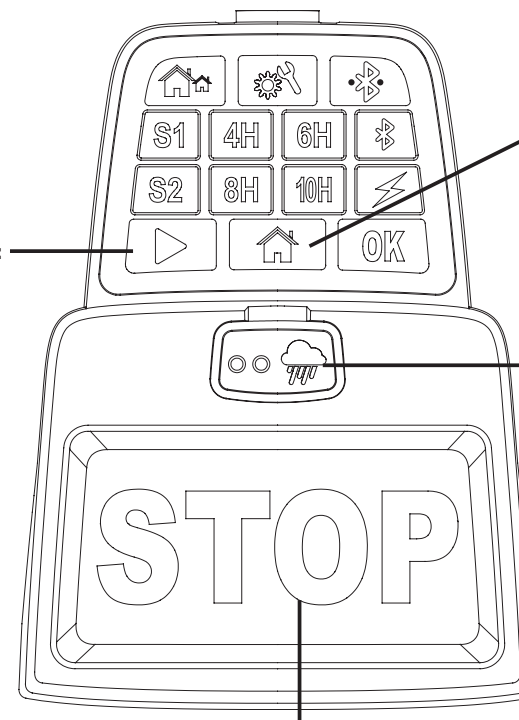

Bouton Marche :
Appuyez d'abord sur le bouton Démarrer, puis sur le bouton OK. Robotic Mower commencera à fonctionner.

Bouton « Maison » :
Appuyez d'abord sur le bouton Accueil et sur le bouton OK. Robotic Mower retournera à la station d'accueil.

Indicateur du capteur de pluie :
Le Robomower retournera à la station de chargement lorsqu'il pleut.

Bouton STOP :
Appuyez sur ce bouton. Le robot tondeuse s'arrêtera immédiatement.

Pour commencer à tondre

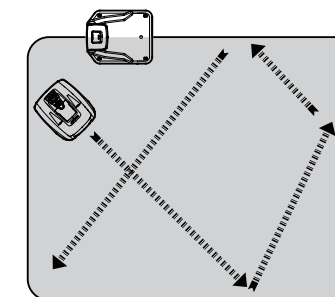
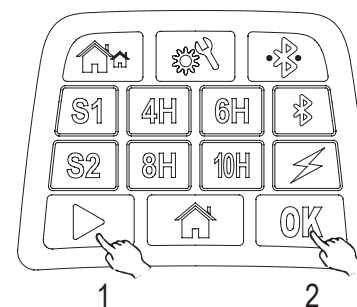

Appuyez sur le bouton de verrouillage en le maintenant, puis appuyez sur le bouton Marche.

Retour à la station de chargement

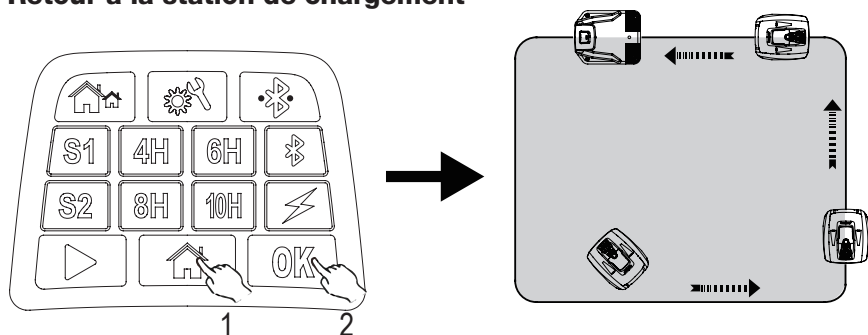

Appuyez sur le bouton de verrouillage en le maintenant, puis appuyez sur le bouton « Maison ».

Arrêt d'urgence

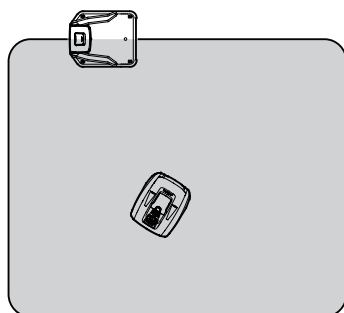

Appuyez sur le bouton STOP pour arrêter la tondeuse à tout moment.

Réglage de la hauteur de coupe

La hauteur de coupe peut être réglée en faisant tourner la molette de réglage de la hauteur. Les hauteurs de coupe disponibles vont de 20mm à 55 mm.

REMARQUE : Nous vous conseillons d'utiliser une tondeuse ordinaire ou un coupe-bordures pour que la pelouse soit d'une hauteur inférieure à 60 mm avant d'utiliser le Robomower. Cela vous permettra d'obtenir des performances optimales avec le Robomower.

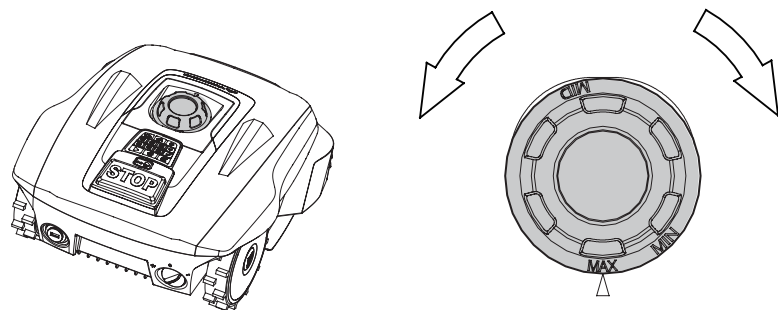

Données techniques

Modèle	Compact 300RBS	Compact 400RiS
App		
Zone de coupe max.	300 m ²	400 m ²
Batterie	20 V/2000 mAh	20 V/2000 mAh
Bouton marche/arrêt	Input: 100-240 V~, 50/60 Hz, 42 W Output: 24 V===, CC1.5 A	Input: 100-240 V~, 50/60 Hz, 42 W Output: 24V===, CC1.5 A
Source d'alimentation	FY2401500S1/ FY2401500S2/ FY2401500S3	FY2401500S1/ FY2401500S2/ FY2401500S3
Temps de coupe avec une charge	60 min	60 min
Tension nominale	20 V	20 V
Puissance nominale	42 W	42 W
Vitesse à vide	3500 min ⁻¹	3500 min ⁻¹
Largeur de coupe	16 cm	16 cm
Hauteur de coupe	Approx 20-55 mm	Approx 20-55 mm
Temps de chargement	100 min	100 min
Lames de rechange	846210	846210
Poids	8.0 kg	8.0 kg
Fréquence	0-148.5 kHz	0-148.5 kHz
Intensité du champ magnétique	70 dBµA/m	70 dBµA/m
Gamme de fr. quences sans fil/ puissance	2.4-2.4835 GHz/<0 dBm	2.4-2.4835 GHz/<0 dBm
Niveau de pression acoustique au niveau des oreilles de l'opérateur L _{PA}	L _{PA} =49 dB, K=3 dB	L _{PA} =49 dB, K=3 dB
Niveau de puissance acoustique mesuré L _{WA}	L _{WA} =60 dB, K=3 dB	L _{WA} =60 dB, K=3 dB
Degré de protection		
Robomower	IP24	IP24
Source d'alimentation	IP67, Plug IP44	IP67, Plug IP44
Pièces de rechange		
Lames de rechange	3 Pcs	3 Pcs
Piquets de délimitation	100 Pcs	120 Pcs
Câble de délimitation	80 m	100 m
Connecteurs	3 Pcs	3 Pcs

* AVERTISSEMENT: Pour recharger la batterie, utilisez uniquement le bloc d'alimentation amovible fourni avec cet appareil.

Entretien et rangement

Les travaux d'entretien qui ne sont pas décrits dans les instructions de ce guide doivent être effectués par une agence d'entretien agréée par le fabricant. Seules des pièces d'origine peuvent être utilisées.

Entretien

Vérifiez et nettoyez votre Robomower de façon régulière et remplacez les éléments usés au besoin. Utilisez de préférence une brosse sèche, un chiffon humide ou un morceau de bois affûté. N'utilisez jamais d'eau de rinçage.

En suivant ces instructions pour l'entretien de votre Robomower, vous prolongerez sa durée de vie.

Longévité de la batterie

Le Robomower est équipé d'une batterie Li-ion sans entretien dont la durée de vie estimée est de plus de 2 ans (en fonction de son traitement et de son utilisation).

Rangement pour l'hiver

Pendant l'hiver, entreposez votre tondeuse, votre station de chargement et votre source d'alimentation dans un endroit sec.

Nous recommandons par exemple de les ranger dans un abri de jardin, un garage, ou de préférence en intérieur.

Préparez votre appareil pour l'hiver en suivant ces consignes :

1. Rechargez complètement la batterie.
2. Mettez l'interrupteur de la source d'alimentation principale en position Arrêt.
3. Nettoyez soigneusement votre Robomower.
4. Débranchez la source d'alimentation de la prise secteur.
5. Déconnectez la source d'alimentation de la station de chargement.
6. Déconnectez le câble de délimitation de la station de chargement. Soulevez la station de chargement pour la nettoyer. Le câble de délimitation peut rester à l'extérieur. Cela dit, il est impératif de le protéger de la corrosion. Nous vous conseillons pour cela d'utiliser une graisse sans eau ou un ruban adhésif étanche approprié.

Placez l'appareil dans son emballage d'origine s'il est encore en votre possession.

Notre centre de service propose également un entretien hivernal pour votre appareil. Cela inclut un contrôle de tous les éléments, et, si disponible, une mise à jour logicielle.

Préparation au printemps

Après avoir rangé l'appareil pour l'hiver, veuillez nettoyer les bornes de chargement sur le Robomower et la station de chargement lorsqu'arrive le printemps. Utilisez un papier abrasif à grain fin ou une brosse en laiton. Cela permettra d'atteindre une efficacité de chargement optimale et d'éviter toute interférence durant le chargement.

Nettoyage de l'extérieur de la tondeuse

Votre Robomower étant alimenté par une batterie, vous devez prendre des précautions en le nettoyant. Utilisez une brosse douce pour retirer la saleté grossière. Utilisez un pulvérisateur d'eau manuel avec un détergent domestique doux pour un nettoyage plus intensif. Essuyez les résidus à l'aide d'un chiffon humide après le nettoyage.

Nettoyage du dessous de la tondeuse

Vérifiez que l'interrupteur de la source d'alimentation principale est bien en position Arrêt. Équipé de gants de protection, placez le Robomower sur son côté afin d'accéder au dessous de l'appareil. Nettoyez le disque et le cadre à l'aide d'une brosse douce ou d'un chiffon humide. Faites tourner le disque des lames pour vérifier qu'il tourne sans problème, et vérifiez que les lames peuvent tourner sur leur pivot et qu'elles ne sont pas obstruées par des brins d'herbe.

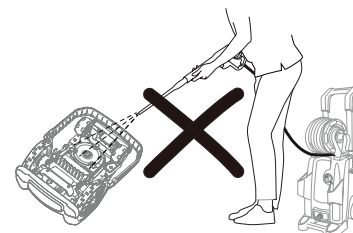

Nettoyage des bornes de contact et des bandes de chargement

Utilisez de la laine de verre, un produit nettoyant pour métaux ou un papier abrasif à grain très fin pour nettoyer les bornes de contact et les bandes de chargement de votre tondeuse et de la station de chargement. Retirez tous les débris, feuilles ou brins d'herbe autour des bornes de contact et des bandes de chargement pour assurer l'efficacité du chargement.

Inversion ou remplacement des lames

ATTENTION ! Vérifiez que le Robomower est bien hors tension avant de nettoyer, régler ou remplacer les lames. Portez toujours des gants de protection.

ATTENTION ! Pour une efficacité de coupe et une sécurité maximum, utilisez toujours les lames de rechange et les éléments de support de lames conseillés pour effectuer un remplacement.

Votre Robomower possède trois lames qui sont fixées au disque des lames. À moins d'être endommagées par des obstacles durs, ces lames peuvent durer jusqu'à cinq mois en étant utilisées quotidiennement.

Il est recommandé d'inspecter les lames et les vis de fixation toutes les semaines. Remarque : les lames sont à double tranchant. Si un côté est émoussé, desserrez la vis de fixation, retournez la lame, puis resserrez la vis. Vérifiez que la lame tourne sans problème.

Un lot de lames de rechange est fourni avec le Robomower. Vous pouvez acheter des lames supplémentaires en contactant le service après-vente. Pour que vous profitiez de performances optimales, remplacez toujours les trois lames en même temps. N'utilisez que des pièces de rechange recommandées par le fabricant.

Liste des pièces de rechange

Contactez le centre de service après-vente si vous souhaitez commander les pièces de rechange listées ci-dessous.

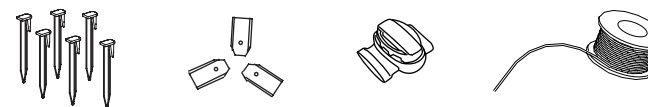

Mise à jour logicielle

Si votre appareil a besoin d'une mise à jour logicielle, veuillez contacter notre service clientèle afin d'obtenir plus d'informations.

Dépannage

Le Robomower ne retourne pas correctement sur la station de chargement.

- Vérifiez que le câble de délimitation devant et sous le chargeur est bien droit.
- Vérifiez que l'emplacement de la station de chargement est adapté, comme expliqué dans ce guide.

Le Robomower tourne en rond pendant la tonte ou lorsqu'il suit le câble de délimitation pour retourner à la station de chargement.

- Vérifiez qu'il n'y a pas de câble d'alimentation parallèle au câble de délimitation à proximité. Si nécessaire, repositionnez le câble de délimitation.
- Vérifiez si une des roues avant est bloquée.
- Si un de vos voisins possède un Robomower similaire, il peut y avoir une interférence de signaux. Essayez de faire en sorte que le signal de votre station de chargement et de votre Robomower soit différent de celui de l'autre appareil.
- Le moteur est peut-être endommagé. Veuillez contacter le service clientèle.

Le Robomower fait beaucoup de bruit.

- Vérifiez les vis de fixation des lames et resserrez-les si nécessaire.
- Vérifiez que les lames ne sont pas endommagées. Remplacez-les si nécessaire.
- L'herbe est peut-être trop haute. Essayez d'augmenter la taille de coupe ou tondez d'abord la pelouse avec une tondeuse traditionnelle.
- Le moteur activant les lames ne fonctionne plus. Veuillez contacter le service clientèle.

Le robot tondeuse reste ou retourne à la station de chargement lorsque j'appuie sur le bouton Marche.

- Vérifiez si la durée de fonctionnement ne s'est pas déjà écoulée.
- La batterie est presque vide. Laissez au Robomower le temps de se recharger, puis essayez à nouveau.

LED signal indicator on docking station

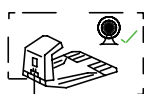
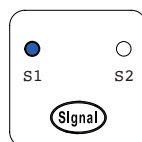

Témoins lumineux S1/S2 allumés.
Signal de câble périphérique OK.

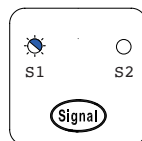

Témoin lumineux S1/S2 clignotant.
Câble périphérique cassé, pas de signal.

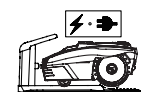
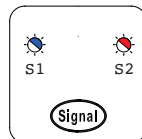

Témoins lumineux S1/S2 clignotant en alternance.
La tondeuse est en recharge dans la station de recharge.

INHOUD

Beschrijving van het product	1
Installatie	2
Werking	10
Technische gegevens	13
Onderhoud en opslag	14
Probleemoplossing	16

Beschrijving van het product

1. STOP knop
2. Ultrasonische sensor
3. Oplaadaansluiting
4. Achterwiel
5. Regelaar voor hoogte/instelling
6. Bedieningspaneel
7. USB-interface
8. Aan/uit-schakelaar

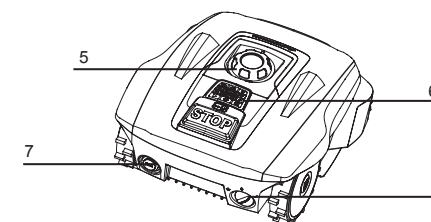
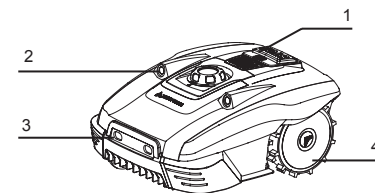

Inhoud van de verpakking

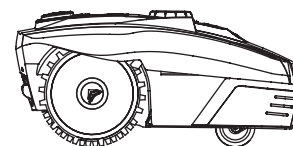

Robotmaaier

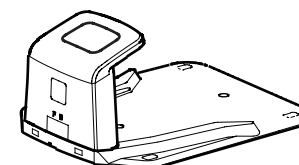

Laadstation



Verlengsnoer



Transformator



Haringen



Reservemesjes



Waterdichte draadklemmen



Lineaal

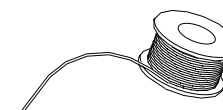

Omheiningendraad

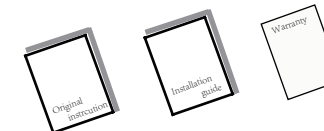

Gebruiksaanwijzing

Installatie

Installatiehandleiding

Dit hoofdstuk beschrijft de installatie van de robotmaaier. Lees dit hoofdstuk goed door voordat u met de installatie begint.

Inleiding

Wij raden u aan om een schets van uw gazon te maken met alle obstakels om deze te beschermen. Dit stelt u in staat om een goede plaats voor uw laadstation te vinden en hoe de omheiningdraad juist aan te brengen. U hebt tevens gereedschap nodig, waaronder een hamer, kniptang, tang of schaar.

Maai uw gazon vooraf

Uw gazon moet correct worden voorbereid voordat u de robotmaaier installeert. Maai uw gazon voor op een hoogte van 45 mm.

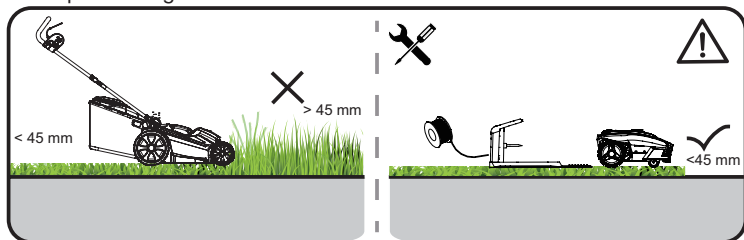

Maibeperkingen

De robotmaaier is voorzien van botsingssensoren. Deze detecteren alle losse en vaste obstakels hoger dan 100 mm, zoals een muur, hekken of tuinmeubilair.

Als de sensoren geactiveerd worden, stopt de robotmaaier, rijdt het achteruit en maait vervolgens verder in een andere richting. Het wordt echter aangeraden om de obstakels met de omheiningdraad te beschermen.

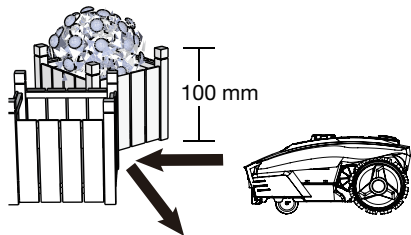

Bomen

De robot grasmaaier is voorzien van botsingssensoren. Deze detecteren alle harde en vaste obstakels hoger dan 100 mm, zoals een muur, hekken of tuinmeubilair.

Als de sensoren een obstakel vaststellen, stopt de robot grasmaaier, gaat achteruit en maait in een andere richting. Als een oplossing op lange termijn wordt het aangeraden, een grensdraad te leggen met behulp van de liniaal om obstakels en het apparaat te beschermen. Plaats de grensdraad zo dat de robot grasmaaier op geen enkel moment verder weg dan 20 m is van de grensdraad binnen het maaigebied.

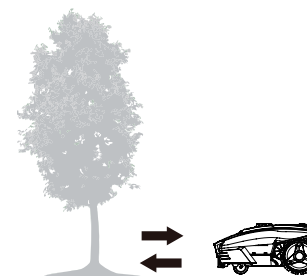

Stenen

We bevelen aan om kleine (lager dan 100 mm) rotsen en stenen of stenen met een ronde rand uit het gazon te verwijderen. De robotmaaier kan op dergelijke stenen of rotsen rijden in plaats van ze als een obstakel te zien. Als de robotmaaier op een steen vast komt te zitten, dient de gebruiker de maaier opnieuw in te schakelen. Contact met stenen kan de messen beschadigen.

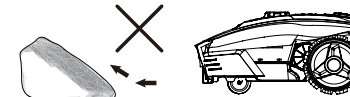

Hellingen

De grensdraad mag nooit loodrecht lopen op een helling van meer dan 10°. Laat bovendien een strook van minimaal 2 m tussen een helling van 10% of meer en de grensdraad. Anders kan de hogere snelheid bergaf ervoor zorgen dat de robot grasmaaier over de grensdraad gaat, in het bijzonder op een natte en gladde ondergrond.

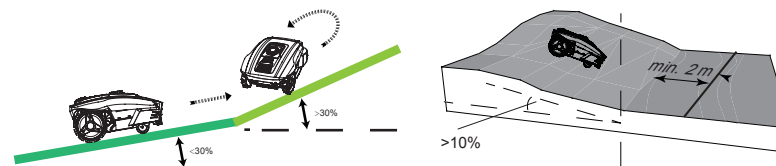

Tuinpaden, opritten en wegen

Als een verhoogde oprit uw gazon doorkruist, wordt het aangeraden om het buiten de omheiningdraad te houden. Laat een veilige ruimte van 40 cm tussen de oprit en de omheiningdraad.

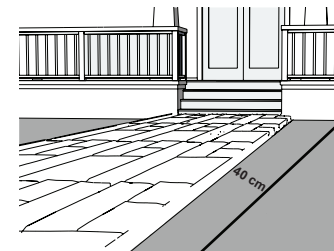

Als de oprit en het gazon zich op gelijke hoogte bevinden, gebruik de omheiningsdraad om een gang te creëren. Dit zorgt ervoor dat uw robotmaaier de oprit probleemloos over kan rijden om het gazon aan de andere kant te bereiken.

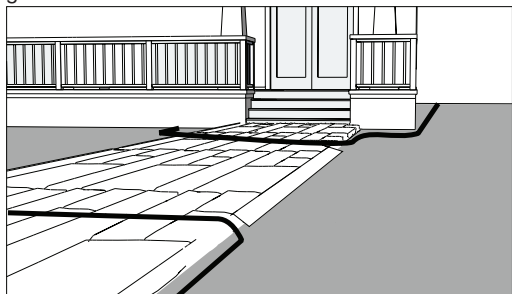

Oneffen gazonoppervlak

Een oneffen gazonoppervlak kan ertoe leiden dat de messen contact maken met het gazon, waardoor de messen schade kunnen oplopen. Het wordt aangeraden om de robotmaaier alleen op een effen gazon te gebruiken en oneffen stukken met omheiningsdraad uit te sluiten.

Het laadstation plaatsen

Bepaal de beste plaats voor het laadstation. Houd er mee rekening dat een permanente aansluiting op een stopcontact nodig is.

Haal het laadstation uit de verpakking en zorg dat de ingang zich aan de rechterkant bevindt, zodat de maaier tegen de klok in het laadstation kan binnen rijden.

Om een probleemloze terugkeer van de robotmaaier naar het laadstation te garanderen, zorg voor 1.5 m rechte draad voor het laadstation en 30cm richting het maaigebied. Plaats het laadstation in een schaduwrijk gebied, een lagere temperatuur zorgt voor betere laadprestaties van de accu.

Belangrijk: Plaats het laadstation op een effen en vlakke ondergrond, uit de buurt van een vijver, zwembad of trap.

We bevelen een gepaste bescherming voor de elementen aan, zoals een dak of -garage.

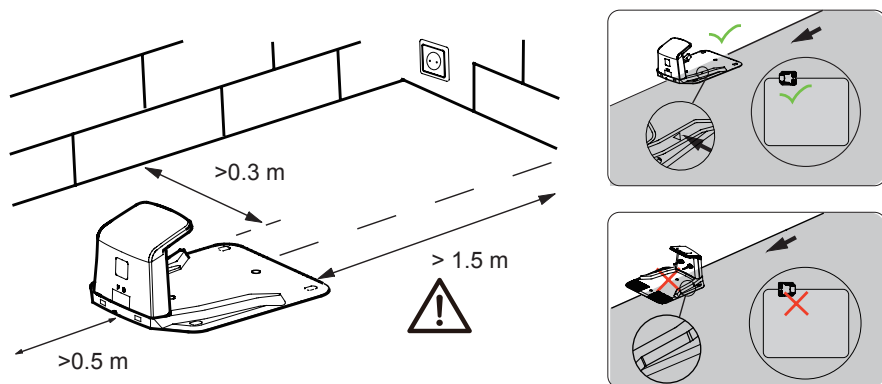

Plaats het laadstation niet in de buurt van een helling, zoals bovenop een heuvel of in een greppel. Vermijd een linker of rechter helling van meer dan 5 graden.

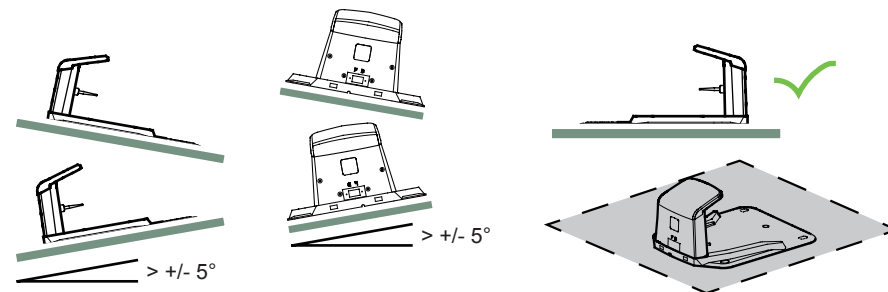

Als uw gazon een zachte of oneffen ondergrond heeft, raden wij aan om het gebied rondom het laadstation te verstevigen met een beschermnet speciaal voor gras. De herhaaldelijke druk van de achterwielen kan anders de graszode beschadigen.

Als eenmaal het laadstation op een gepaste plaats is geïnstalleerd en de elektrische kabel is uitgerold, breng dan eerst de omheiningsdraad aan voordat u de stekker in het stopcontact steekt.

Uw omheiningsdraad met haringen vastzetten

Wij raden u aan om het gras eerst tot 45 mm of minder te maaien voordat u de omheiningsdraad aanbrengt. Het begraven van de omheiningsdraad is volledig optioneel. Hoe dichter de omheiningsdraad tegen de grond wordt gelegd, hoe minder is de kans op struikelen of het ontstaan van schade aan de draad tijdens het maaien van uw gazon.

Gebruik de meegeleverde lineaal om de nodige ruimte van 30 cm tussen de draad en obstakels te waarborgen.

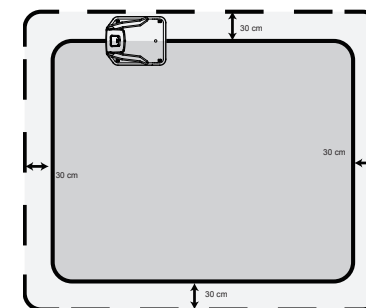

De aanbevolen afstand tussen twee pennen is ca. 80 cm in een rechte lijn, en minder bij scherpe bochten. Zorg dat de haak van de pen en de draadgleuf zich aan de buitenkant van de omheining bevinden. Binnen een korte periode zal de kabel worden afgedekt door het gras. Omdat de spanning slechts 20 V bedraagt, bestaat er geen risico op een elektrische schok. Zorg ervoor dat de haak van de pen en de opening voor de kabel altijd richting de afbakening zijn gericht.

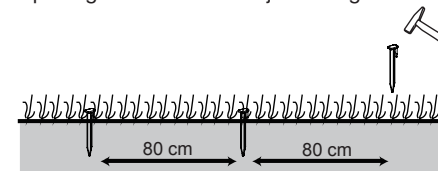

Sla de haringen eerst lichtjes in de grond met behulp van een hamer, totdat u er zeker van bent dat ze zich op de juiste positie bevinden. Om te waarborgen dat de haringen zich op de juiste positie bevinden, wordt het aangeraden om de haringen eerst open te leggen en de afstand tussen de rand van het gazon en de obstakels te meten (moet 30 cm zijn).

Bloemenperken

Gebruik omheiningendraad om bloemenperken uit het maaigebied uit te sluiten. Er zijn twee opties voor de twee lengtes van omheiningendraad die tussen het bloemenperk en de buitenste omheining lopen:

1) Handhaaf een ruimte van minstens 5 cm tussen de evenwijdige draden. Op deze manier herkent de robotmaaier de omheiningendraad als een gewoon obstakel. Tijdens het maaien, zal de maaier zoals gewoonlijk worden "weg gebotst". Tijdens het volgen van de omheiningendraad naar het laadstation, neemt het een omweg rond het bloemenperk.

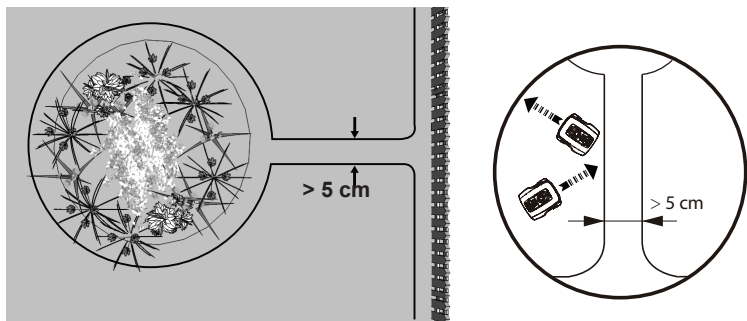

2) U kunt tevens een ruimte van minder dan 5 cm tussen de evenwijdige draden handhaven. Zorg dat de draden elkaar niet kruisen - zie afbeelding. Op deze manier herkent de robotmaaier de draden niet en rijdt de machine er ongehinderd over. Deze optie vereist het plaatsen van een obstakel op de omheiningendraad rondom het bloemenperk. Plaats een obstakel, bijv. een grote steen of paal, in de buurt van **positie A** zoals in onderstaande afbeelding weergegeven. Het obstakel moet worden omgeven door een vlak gebied van circa 1 m x 1 m, zonder hellingen. Dit obstakel stelt de machine in staat om de cirkel te verlaten.

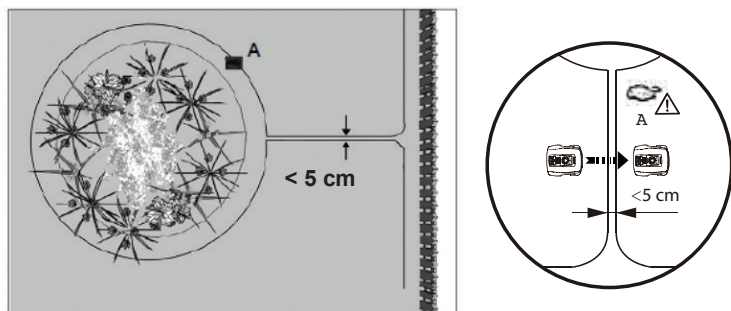

Vijvers en zwembaden

De robotmaaier is beschermd tegen regen en opspattend water. Een volledige onderdompeling zal de elektronische onderdelen echter ernstig beschadigen.

Het is aldus noodzakelijk omheiningendraad te gebruiken om zwembaden/ vijvers uit het maaigebied uit te sluiten. Voor extra veiligheid bevelen we tevens aan om een omheining rondom het zwembad te plaatsen.

Gang

Als u een gang binnen uw maaigebied hebt gemaakt, zorg dat deze minstens 2 m breed en maximum 8 m lang is.

Als de gang te smal of te lang is, zal de robotmaaier niet van het ene uiteinde naar het andere rijden.

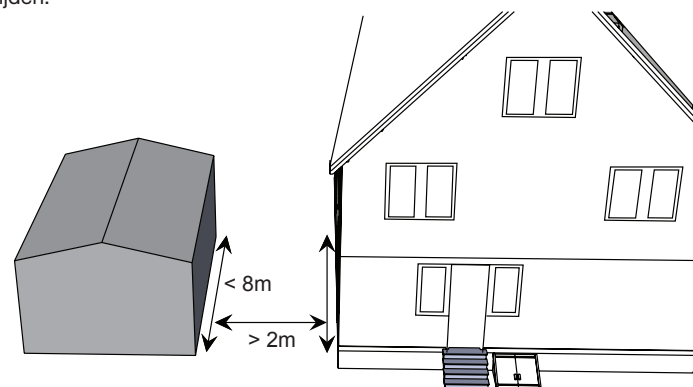

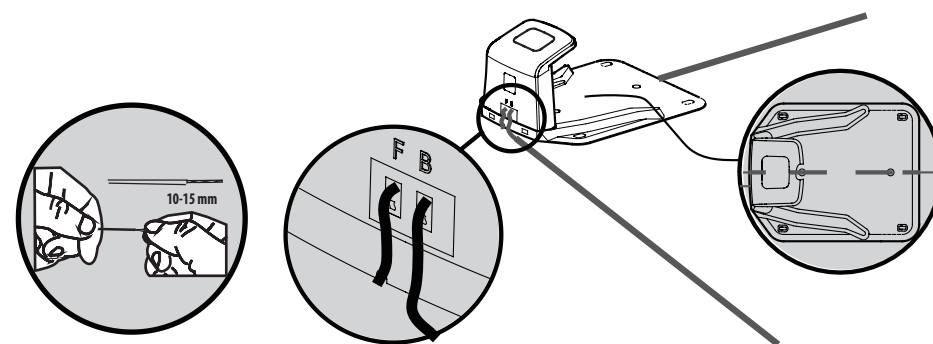

Het laadstation met de omheiningendraad verbinden

Plaats het laadstation aan het uiteinde van de omheiningendraad zodat de draad in de lengte onderaan het midden van het laadstation loopt. Verbind dit uiteinde met de linker (zwarte) connector gemarkeerd met "F" (voorkant). Verbind het ander uiteinde met de rechter (rode) connector gemarkeerd met "B" (achterkant).



Wanneer de blauwe LED brand, betekent dat alles OK is, wanneer deze knippert is de omheiningdraad niet juist geïnstalleerd.

Controleer de LED na het vastmaken van de omheiningdraad dat de verbinding niet onderbroken is. Plaats de robotmaaier in het maaigebied, op enkele meters van het laadstation, en schakel het apparaat in.

Druk eerst op  en vervolgens op . Een paar seconden later keert de robotmaaier automatisch terug naar het dokstation door de begrenzingsslus tegen de klok in te lokaliseren en te volgen. Als de robotmaaier niet correct dokt, verplaats het dokstation dan naar een geschiktere positie.

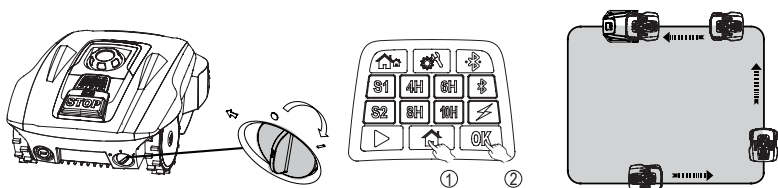

Als het apparaat met het laadstation is verbonden, knippert het laadsymbool. Dit geeft aan dat de accu juist wordt opgeladen.

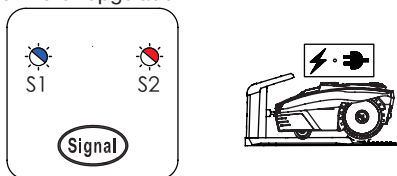

Na eerste installatie blijft de robotmaaier in het laadstation totdat de accu volledig is opgeladen. Een succesvolle verbinding en laadbeurt betekent dat het laadstation op een gepaste plaats is geïnstalleerd. Sla de haringen nu volledig in de grond.

Zorg ervoor dat als er draad overblijft deze wordt afgeknipt, de overgebleven draad mag niet blijven liggen.

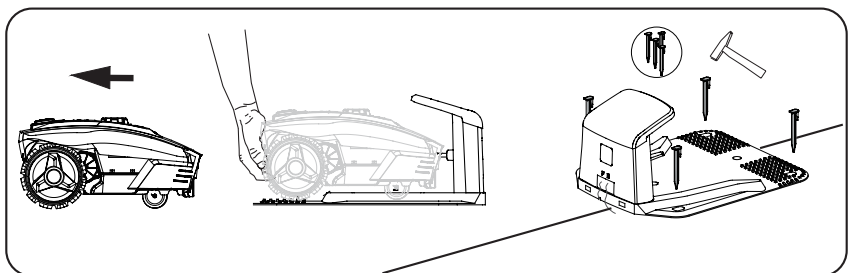

Een signaal kiezen

U hebt keuze uit twee signalen: S1 (blauw controlelampje) en S2 (rood controlelampje). Zorg dat uw robotmaaier en het laadstation hetzelfde signaal gebruiken.

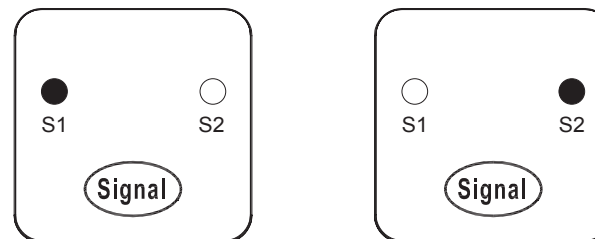

Als de burens hetzelfde signaal gebruiken, handhaaf een afstand van 0,5m tussen uw omheiningdraad en van de burens om een storing tussen beide apparaten te vermijden. Zorg dat uw laadstation zich op minstens 10m van de omheiningdraad van de burens bevindt en stel beide apparaten op een verschillend signaal in. Raadpleeg de sectie "Het signaal instellen" om S1 of S2 voor uw installatie te selecteren.

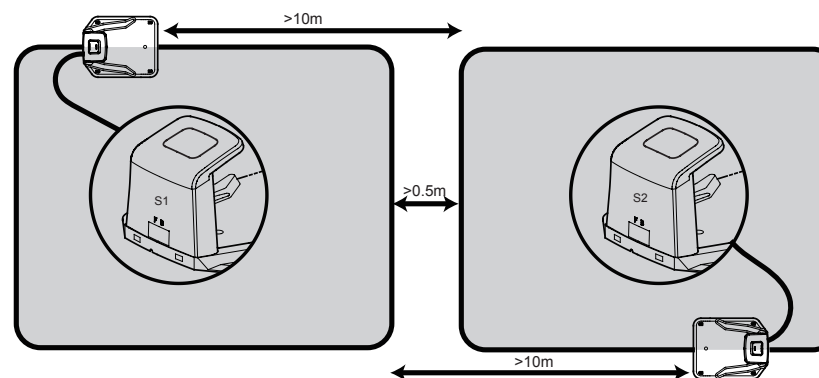

Werking

Bedieningspaneel

Compact 300RBS

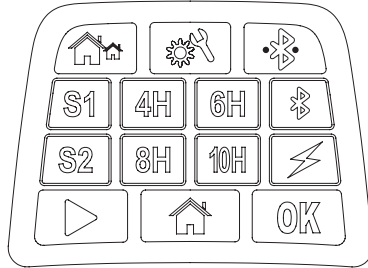

Compact 400RiS

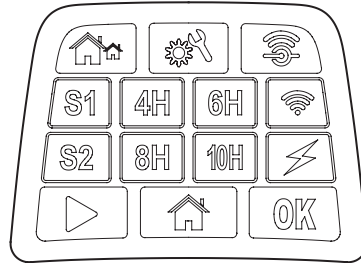

Signaal-keuzeknop:
Selecteer S1 of S2.

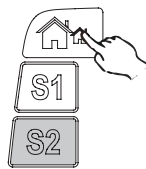
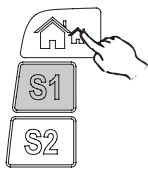

Werkingstijd-keuzeknop:
Selecteer de gewenste werkingstijd.

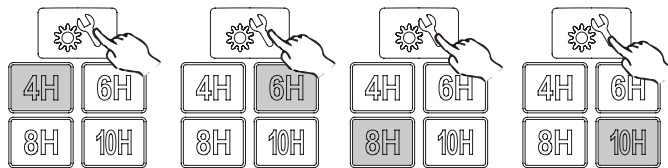

Bluetooth-configuratieknop

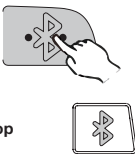

- LED brandt continu wanneer klaar om een verbinding met Bluetooth te maken.



WiFi-configuratieknop



- LED knippert langzaam wanneer er geen WiFi-verbinding is.
- LED brandt continu wanneer klaar om een verbinding met WiFi te maken.
- LED knippert snel wanneer verbinding met WiFi tot stand is gebracht.



Oplaadcontrolelampje:
Knippert tijdens het opladen

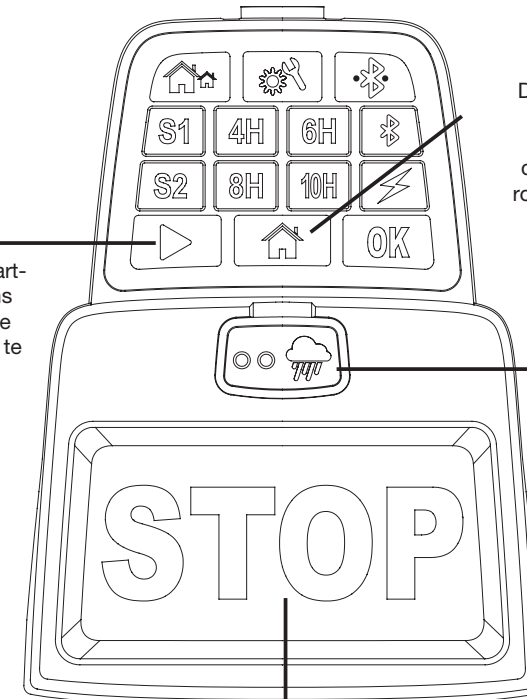

Startknop:
Druk eerst op de Startknop en vervolgens op de OK-knop, de robotmaaier begint te werken.

Huisknop:
Druk eerst op de Home-knop en vervolgens op de OK-knop, de robotmaaier keert terug naar het dokstation.

Regensensor-controlelampje
De robotmaaier keert terug naar het laadstation wanneer het regent.

STOP knop:
Druk op deze knop en de robotmaaier stopt onmiddellijk.

Start met maaien

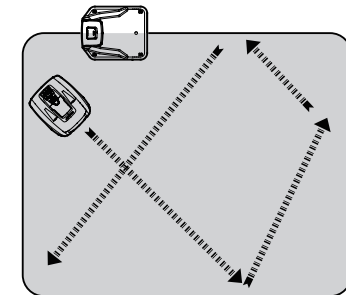
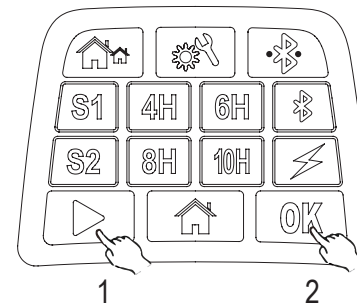

Naar het laadstation terugkeren

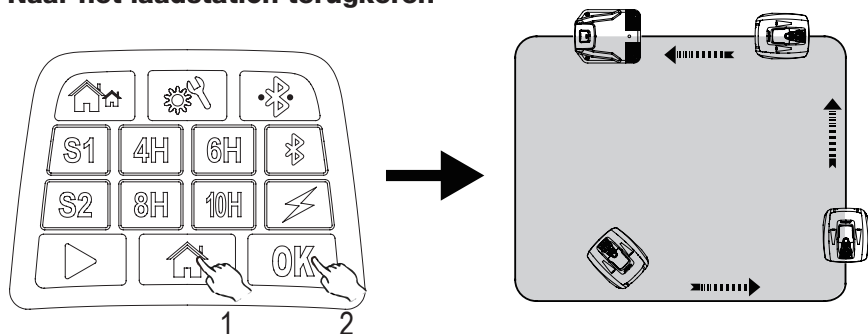

Noodstop

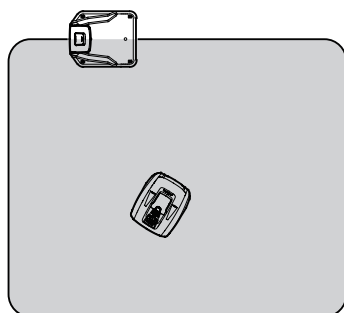

Druk op de STOP knop om de robotmaaier op elk moment te stoppen.

De maaihoogte afstellen

Stel de gewenste maaihoogte in door aan de regelaar voor hoogteafstelling te draaien. Het bereik van de maaihoogte is tussen 20 en 55mm.

OPMERKING!

Wij bevelen aan om eerst een gewone grasmaaier of trimmer te gebruiken om het gras onder 60mm te maaien voordat u de robotmaaier gebruikt. Dit zorgt voor de beste maairesultaten van de robotmaaier.

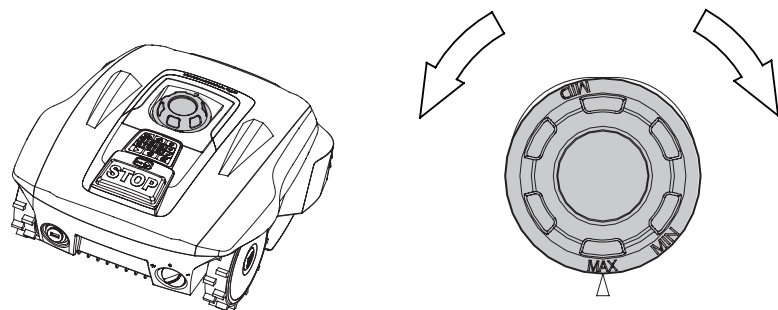

Technische gegevens

Model	Compact 300RBS	Compact 400RiS
APP		
Max maaigebied	300 m ²	400 m ²
Accu	20 V/2000 mAh	20 V/2000 mAh
Schakelvermogen	Input: 100-240 V~, 50/60 Hz, 42 W Output: 24 V===, CC1.5 A	Input: 100-240 V~, 50/60 Hz, 42 W Output: 24V===, CC1.5 A
Schakelvermogen model*	FY2401500S1/ FY2401500S2/ FY2401500S3	FY2401500S1/ FY2401500S2/ FY2401500S3
Maaiduur met één laadbeurt	60 min	60 min
Nominale spanning	20 V	20 V
Nominaal vermogen	42 W	42 W
Snelheid zonder belasting	3500 min ⁻¹	3500 min ⁻¹
Maai breedte	16 cm	16 cm
Maai hoogte	Approx 20-55 mm	Approx 20-55 mm
Oplaadtijd	100 min	100 min
Gewicht	8.0 kg	8.0 kg
Frequentie	0-148.5 kHz	0-148.5 kHz
Magnetische veldsterkte	70 dBµA/m	70 dBµA/m
Draadloos frequentiebereik/stroom	2.4-2.4835 GHz/<0 dBm	2.4-2.4835 GHz/<0 dBm
Max. geluidsdruk niveau	L _{PA} =49 dB, K=3 dB	L _{PA} =49 dB, K=3 dB
Max. geluidsvermogen	L _{WA} =60 dB, K=3 dB	L _{WA} =60 dB, K=3 dB
Beschermingsgraad		
Robotmaaier	IP24	IP24
Schakelbare voeding	IP67, Plug IP44	IP67, Plug IP44
Reserveonderdelen		
Reservevessen	3 stuks	3 stuks
Haringen	100 stuks	100 stuks
Omheiningdraad	80 m	80 m
Waterdichte draadklemmen	3 stuks	3 stuks

*WAARSCHUWING: Om de batterij op te laden, mag u alleen het verwijderbare voedingsapparaat gebruiken dat met dit apparaat wordt geleverd.

Onderhoud en opslag

Alle werkzaamheden die niet in deze gebruikershandleiding zijn vermeld mogen alleen door een erkend servicecentrum worden uitgevoerd. Gebruik alleen originele onderdelen.

Onderhoud

Controleer en reinig uw robotmaaier regelmatig en, indien nodig, vervang versleten onderdelen. Reinig met een droge borstel, een vochtige doek of een scherp houten voorwerp.

Spuit nooit water op de machine.

Het volgen van deze onderhoudsinstructies kan de levensduur van uw robotmaaier verlengen.

Opslag tijdens de winter

Tijdens de winter, bewaar uw maaier, het laadstation en de stroomvoorziening in een droge ruimte. Wij raden u aan om het in een loods of garage of, bij voorkeur, binnenshuis op te bergen.

Bereid de machine op de winter als volgt voor:

1. Laad de accu volledig op. En daarna 1 keer in de maand.
2. Stel de hoofschakelaar in op "OFF" (uit).
3. Reinig uw robotmaaier grondig.
4. Haal de stekker uit het stopcontact.
5. Ontkoppel de voeding van het laadstation.
6. Ontkoppel de omheiningdraad van het laadstation. Til het laadstation op en reinig het. De omheiningdraad kan buiten blijven. Het is echter wel nodig om de draad tegen roestvorming te beschermen. Wij bevelen aan om watervrije smeer of een gepaste afdichtingstape te gebruiken.

Indien mogelijk, stop het product weer in de originele verpakking.

Onze servicecentra bieden tevens een winterservice voor uw machine aan. Dit omvat een grondige controle van alle onderdelen en - indien beschikbaar - een software-upgrade.

Op de lente voorbereiden

Na de winteropslag, reinig de laadcontacten op zowel de robotmaaier als het laadstation. Gebruik hiervoor fijnkorrelig schuurpapier of een messingborstel of staalwol; dit zorgt voor de beste laadprestaties en vermijdt elke storing tijdens het opladen.

De romp van de maaier reinigen

Aangezien uw robotmaaier met een accu is uitgerust, dient u voorzichtig te zijn wanneer u het reinigt. Verwijder hardnekkig vuil met een zachte borstel. Voor een intensieve reiniging, gebruik een handmatige watersproeier met een mild schoonmaakmiddel. Na het reinigen, veeg eventuele resten weg met een vochtige doek.

De onderkant reinigen

Zorg dat de hoofschakelaar op de stand OFF (uit) uitstaat. Draag werkhandschoenen en draai de robotmaaier op zijn kant om de onderkant te reinigen. Reinig de messenschijf en het frame met een zachte borstel of vochtige doek. Draai de messenschijf om te controleren of het ongehinderd ronddraait en ga na of de messen rond de pennen draaien en niet door gras worden geblokkeerd.

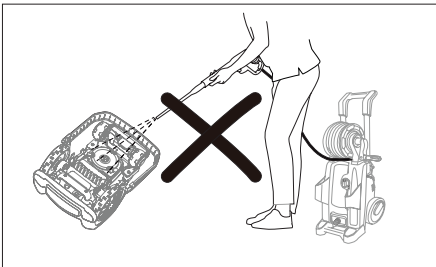

Reinig de contactpennen en de laadstroken.

Reinig de contactpennen en de laadstroken van uw grasmaaier en laadstation met staalwol, een metaalreiniger of fijnkorrelig schuurpapier. Verwijder eventueel vuil, bladeren, gras rond de contactpennen en laadstroken voor optimale laadprestaties.

De messen omdraaien of vervangen



WAARSCHUWING!

Schakel de robotmaaier altijd uit voordat u de messen reinigt, aanpast of vervangt. Draag altijd werkhandschoenen.



WAARSCHUWING!

Voor de beste maaiprestaties en maximale veiligheid, gebruik tijdens het vervangen altijd de aanbevolen reservemessen en mesmontage-onderdelen.

Uw robotmaaier heeft drie messen die aan de messenschijf zijn vastgemaakt.

Tenzij beschadigd door harde obstakels, hebben deze messen een levensduur van vijf maanden bij een dagelijks gebruik.

Het wordt aanbevolen om de messen en vastzetschroeven elke week te controleren. Beide randen van de messen zijn geslepen. Als een kant van het mes bot wordt, draai de vastzetschroef los, keer het mes om en draai de schroef opnieuw vast. Controleer of het mes ongehinderd kan draaien.

De grasmaaier komt met een set reservemessen. Neem contact op met de klantenservice om meer messen te kopen. Om de beste prestaties van uw apparaat te waarborgen, vervang altijd alle drie de messen tegelijkertijd. Gebruik alleen reserveonderdelen die door de fabrikant zijn aanbevolen.

Lijst met reserveonderdelen

Neem contact op met de service na verkoop om onderstaande reserveonderdelen te bestellen

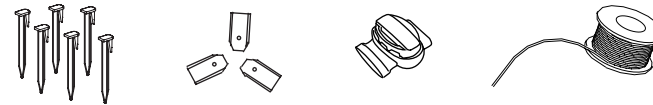

Software bijwerken

Als de software van uw machine dient te worden bijgewerkt, neem contact op met onze klantenservice voor meer informatie.

Verwijdering

Om het milieu te helpen, dient u het product op de juiste manier af te voeren wanneer het het einde van zijn levensduur heeft bereikt en niet bij het huisvuil. Informatie over inzamelpunten en hun openingstijden kunt u opvragen bij uw gemeente.

Li-ion Milieuschade door onjuiste verwijdering van de batterijen / accu's.

Haal de batterij uit het product voordat u deze weggooit. Batterijen / accu's mogen niet bij het gewone huisvuil worden gegooid. Ze kunnen giftige zware metalen bevatten en zijn onderworpen aan regels en voorschriften voor de behandeling van gevaarlijk afval. Gooi batterijen weg in overeenstemming met de relevante lokale vereisten

Probleemoplossing

Robotmaaier kan niet met laadstation worden verbonden.

- Controleer of de omheiningsdraad voor en onder het laadstation zich in een rechte lijn bevindt.
- Controleer of het laadstation op een juiste plaats is geïnstalleerd, zoals vermeld in deze handleiding.

De robotmaaier rijdt in cirkels tijdens het maaien of tijdens het volgen van de omheiningsdraad op weg naar het laadstation.

- Zorg dat er geen stroomkabel evenwijdig met en in de buurt van de omheiningsdraad loopt. Indien nodig, verleg de omheiningsdraad.
- Controleer of er geen voorwiel klem zit.
- Als de burens een gelijksoortige robotmaaier hebben, kunnen de signalen verstoord raken. Stel uw laadstation en robotmaaier in op het ander omheiningssignaal.
- De aandrijfmotor kan beschadigd zijn, neem contact op met de klantenservice.

De robotmaaier maakt veel lawaai.

- Controleer de vastzetschroeven voor de messen; en indien nodig, deze vast te draaien.
- Controleer de messen op schade; indien nodig, zijn deze te vervangen.
- Het gras kan te hoog zijn. Verhoog de maaihoogte of maai het gazon eerst met een gewone grasmaaier.
- Defecte motor, neem contact op met de klantenservice.

De maaier blijft in of keert terug naar het laadstation wanneer op de START knop wordt gedrukt.

- Controleer of de maaier reeds de geprogrammeerde werkingsduur voor die dag heeft voltooid.
- De accu is leeg, geef de robotmaaier de nodige tijd om op te laden en probeer opnieuw.

LED-sigitaalcontrolelampje op het laadstation

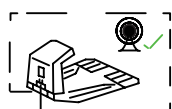
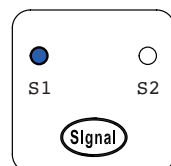

S1/S2 indicatielampjes aan.
Signaalsterkte grensdraad in goede toestand.

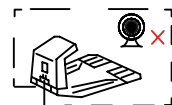
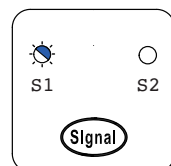

S1/S2 indicator knippert.
Omheiningsdraad is stuk, geen signaal.

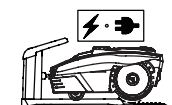
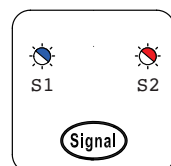

S1/S2 indicator knippert afwisselend.
De grasmaaier is aan het opladen in het dockingstation.

OBSAH

Popis výrobku	1
Instalace	2
Provoz	10
Technické údaje	13
Údržba a skladování	14
Řešení problémů	16

Popis výrobku

1. Tlačítko STOP
2. Ultrazvukový senzor
3. Nabíjecí port
4. Zadní kolo
5. Kolečko pro nastavení výšky
6. Ovládací panel
7. USB rozhraní
8. Tlačítko zap / vyp

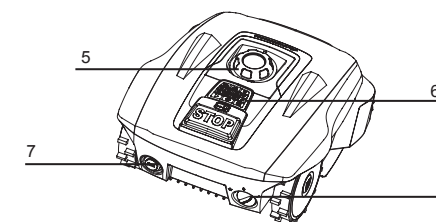
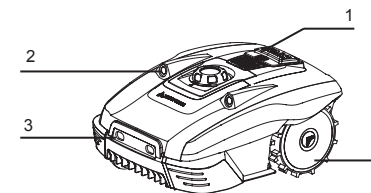

Rozsah dodávky

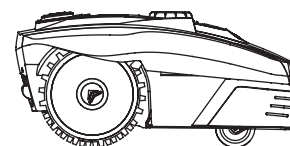

Robotická sekačka

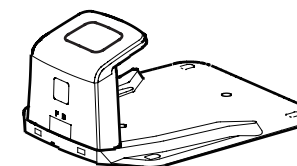

Nabíjecí stanice



Prodlužovací kabel



Prodlužovací kabel



Vodicí kolíky

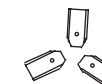

Náhradní čepele



Konektor



Měřicí pravítko

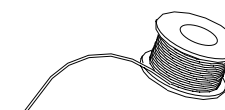

Ohraničující kabel



Návody

Instalace

Pokyny k instalaci

Tato kapitola vysvětluje, jak nainstalovat robotickou sekačku. Před zahájením instalace si přečtěte a pochopte tuto kapitolu.

Úvod

Doporučujeme vytvořit si náčrt trávníku, včetně všech překážek a způsobu jejich ochrany. To vám umožní určit dobrou polohu pro nabíjecí stanici a správné položení ohraničujícího kabelu. Budete také potřebovat nějaké nástroje, jako jsou kladivo, řezačka kabelu, kleště nebo nůžky.

Předřezejte trávník

Váš trávník musí být před instalací robotické sekačky správně připraven. Předřezejte trávník do výšky 45 mm.

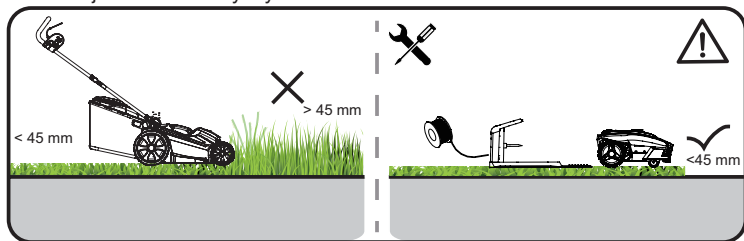

Omezení sekání

Robotická sekačka je vybavená kolizními snímači. Ty detekují jakékoli pevné a připevněné překážky větší než 100 mm, jako jsou stěny, ploty a zahradní nábytek. Když senzory zjistí překážku, robotická sekačka se zastaví, zacouvá a poté seče jiným směrem. Jako dlouhodobé řešení se doporučuje položit ohraničující kabel odpovídajícím způsobem pomocí pravitky pro ochranu překážek a zařízení. Položte ohraničující kabel tak, aby robotická sekačka nebyla v žádném bodě oblasti sečení vzdálena více než 20 m od ohraničujícího kabelu.

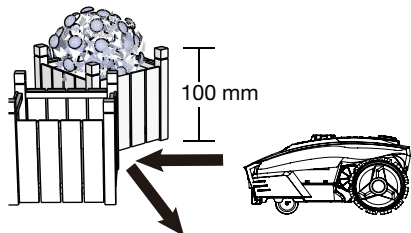

Stromy

Robotická sekačka vyhodnocuje stromy jako běžné překážky, ale pokud jsou kořeny stromu odhaleny a jsou menší než 100 mm, měla by být tato oblast vyloučena pomocí ohraničujícího kabelu, aby se ochránili kořeny stromu, řezné čepule nebo zadní kola před poškozením.

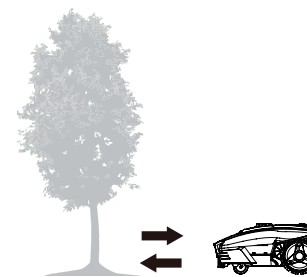

Kameny

Doporučujeme odstranit z trávníku malé (méně než 100 mm vysoké) skály a kameny a jakékoli kameny s kulatým nebo šikmým okrajem. Robotická sekačka by se mohla pokusit vylézt na takovéto kameny místo toho, aby je rozpoznala jako překážku. Robotická sekačka, která na takovém kameni uvízne, vyžaduje zásah uživatele pro restartování sekání. Kontakt s kameny může způsobit poškození čepelí.

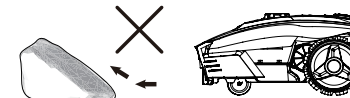

Svahy

Ohraničující kabel by nikdy neměl ležet kolmo na sklon větší než 10 %. Mezi 10% nebo strmějším sklonem a ohraničujícím kabelem také ponechte pás nejméně 2 m. V opačném případě může rychlejší sjezd z kopce způsobit, že robotická sekačka přejede ohraničující kabel, zejména na mokřem a kluzkém povrchu.

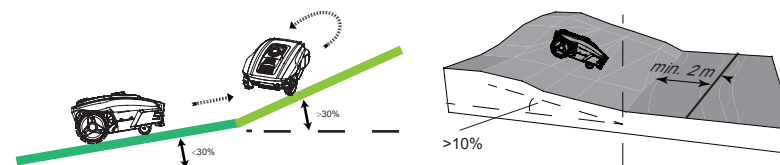

Stežky, příjezdové cesty a silnice

Pokud vyvýšená příjezdová cesta prochází trávníkem, lépe je ji udržet vně ohraničujícího kabelu. Zajistěte bezpečnou vzdálenost 40 cm mezi příjezdovou cestou a ohraničujícím kabelem.



Pokud jsou příjezdová cesta a trávník na stejné úrovni, můžete použít ohraničující kabel pro vytvoření průchodu. To umožňuje, aby robotická sekačka překročila příjezdovou cestu a dosáhla protilehlého trávníku.

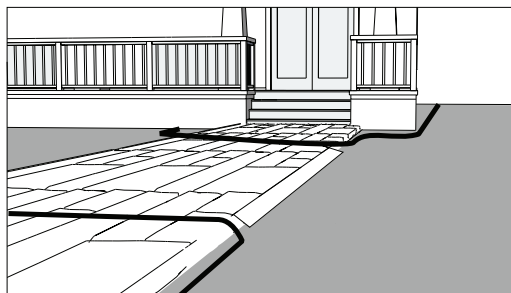

Nerovný povrch trávníku

Nerovnoměrné povrchy trávníku mohou způsobit, že se čepel dotýká povrchu trávníku, což by mohlo mít za následek poškození ostří. Doporučujeme, aby byl povrch trávníku vyrovnán nebo vyloučen pomocí ohraničujícího kabelu před použitím robotické sekačky.

Umístění nabíjecí stanice

Určete nejvhodnější polohu nabíjecí stanice. Měli byste vzít v úvahu, že je nezbytné trvalé připojení k elektrické zásuvce.

Vyjměte nabíjecí stanici a ujistěte se, že vstup je po vaší pravé ruce.

Aby se robotická sekačka mohla plynule vrátit do nabíjecí stanice, ponechte 1.5 m přímého kabelu na přední straně nabíjecí stanice a 30 cm na straně obrácené k oblasti sekání. Umístěte nabíjecí stanici na stinné místo, protože nižší teplota je prospěšná při nabíjení baterie.

Důležité: Umístěte nabíjecí stanici na rovný, plochý povrch v bezpečné vzdálenosti od rybníků, bazénů nebo schodů.

Doporučujeme vhodnou ochranu pomocí například portu robota nebo garáže.

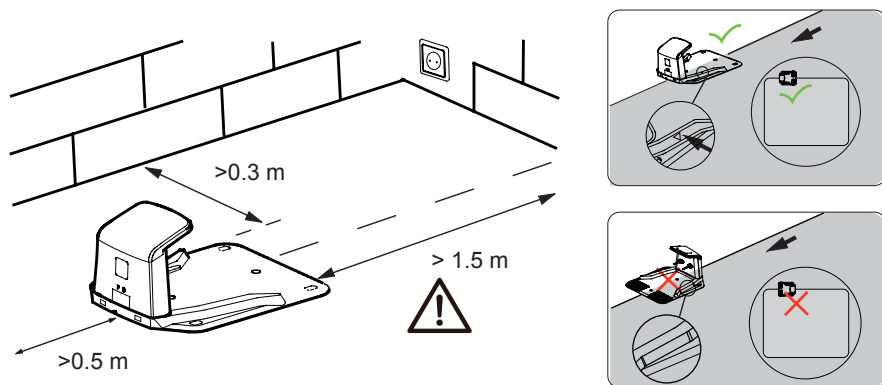

Neumístujte nabíjecí stanici příliš blízko ke svahu, například na vrchol kopce nebo na dno brázd. Vyhněte se levému a pravému sklonu většímu než 5 stupňů.

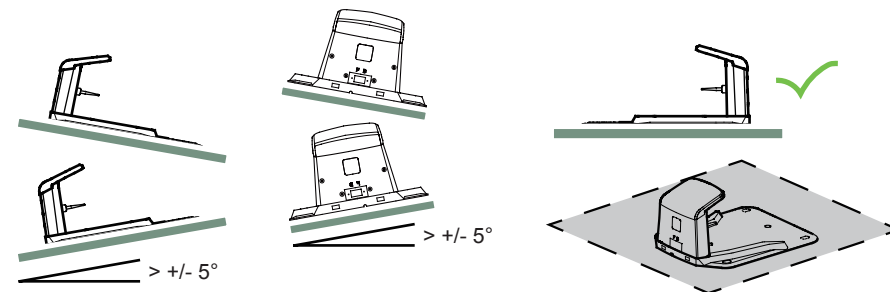

Pokud má váš trávník měkký nebo nerovný povrch, doporučujeme zpevnění oblasti kolem nabíjecí stanice pomocí ochranné sítě pro trávu. V opačném případě může opakované namáhání zadních kol poškodit trávník.

Jakmile umístíte nabíjecí stanici a položíte elektrické připojení, dokončete všechna rozvržení hranice před připojením k napájení.

Zakolíkování ohraničujícího kabelu

Před položením ohraničujícího kabelu důrazně doporučujeme provést posekání trávníku na 45 mm nebo méně. Zakopání ohraničujícího kabelu je zcela volitelné. Přesto, čím blíže k zemi položíte ohraničující kabel, tím nižší je pravděpodobnost, že by se při sekání trávy zatáhl nebo poškodil. Pomocí dodaného pravítka zajistíte požadovanou vzdálenost 30 cm mezi kabelem a překážkami.

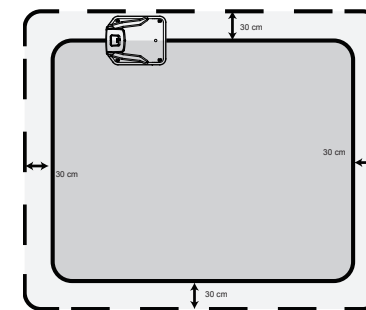

Doporučená vzdálenost mezi dvěma kolíky je asi 80 cm v přímém směru a menší v těsných obloucích. Všimněte si, že háček a štěrba kolíku vždy směřují na vnější stranu hranice. Ve velmi krátkém čase bude kabel zakrytý trávou. Protože napětí je pouze 20 V, nevzniká riziko úrazu elektrickým proudem. Zajistěte, aby háček kolíku a otvor pro kabel směřovaly vždy k pracovní oblasti.

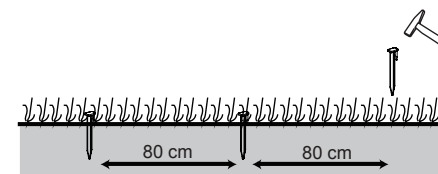

Nejprve lehce zatlačte kolíky pomocí malého kladívka, dokud se neujistíte, že máte správné umístění. Abyste zajistili správné umístění kolíků, doporučujeme, abyste nejprve položili kolíky na trávnik a změřili vzdálenost od okrajů trávniku a překážek (měla by být 30 cm).

Květinové záhony

Použijte ohraničující kabel k vyjmutí květinových záhonů z oblasti sekání. Existují dvě možnosti pro dvě délky ohraničujícího kabelu vedoucího mezi květinovým záhonem a vnější hranicí:

1) Ponechte vzdálenost mezi paralelními kabely nad 5 cm. Tímto způsobem robotická sekačka rozezná ohraničující kabel jako obyčejnou překážku. Při sekání se „odrazí“ jako obvykle. Při sledování ohraničujícího kabelu zpět na nabíjecí stanici odbočí kolem květinového záhonu.

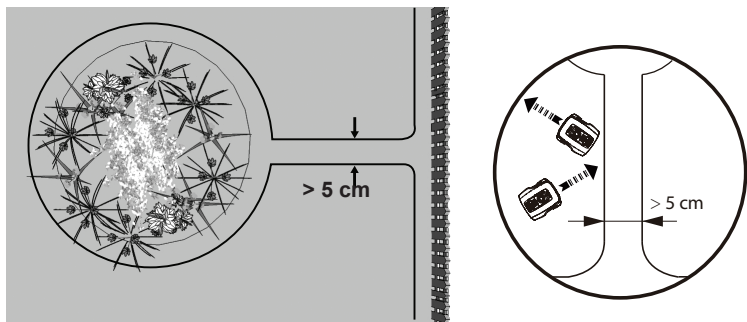

2) Alternativně ponechte vzdálenost mezi dvěma paralelními kabely pod 5 cm. Nezkřížte kabely - viz níže. Tímto způsobem robotická sekačka nerozezná kabely a nerušeně přes ně přejede. Tato možnost vyžaduje umístění překážky na ohraničující kabel kolem květinového záhonu. Umístěte překážku, např. velkou skálu nebo tyč, do blízkosti polohy A vyznačené na obrázku níže. Překážka musí být obklopena plochou oblastí asi 1 m x 1 m, bez jakýchkoliv sklonů. Tato překážka umožní stroji opustit kruh.

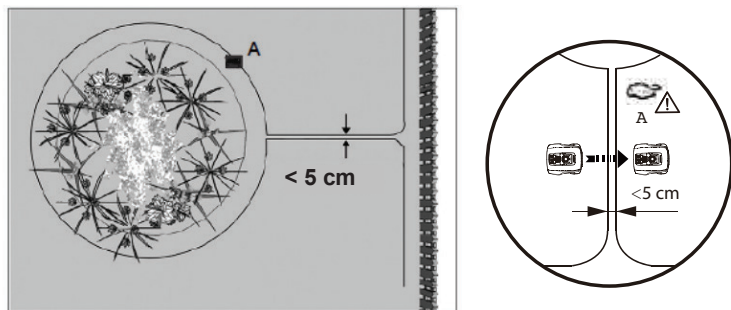

Rybníky a bazény

I když je robotická sekačka chráněna před deštěm a postřikáním vodou, ponoření způsobí vážné poškození elektronických součástí.

Proto je bezpodmínečně nutné vyloučit všechny bazény z oblasti sekání. Pro větší bezpečnost doporučujeme umístit plot kolem bazénu.

Hraniční průchod

Pokud jste vytvořili hraniční průchod uvnitř pracovní plochy, musí mít šířku nejméně 2 m a maximální délku 8 m.

Je-li průchod příliš úzký nebo příliš dlouhý, robotická sekačka nemusí být schopna projít od jednoho konce k druhému.

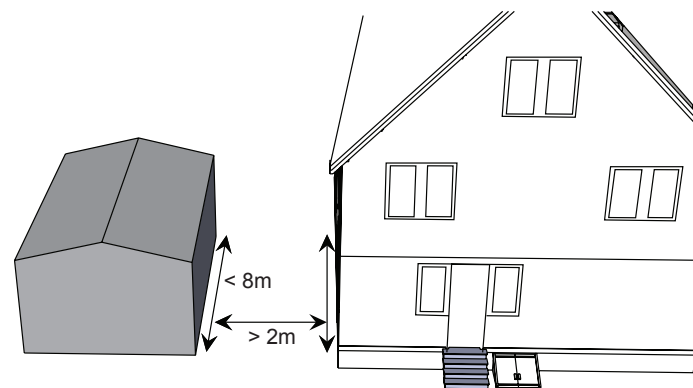

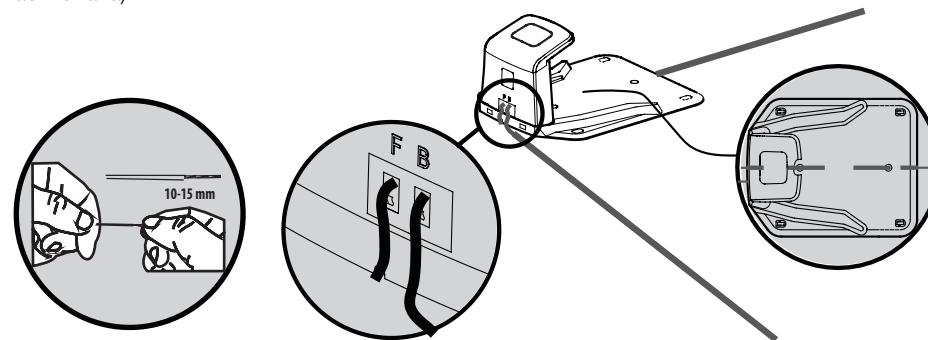

Připojte nabíjecí stanici k ohraničujícímu kabelu

Umístěte nabíjecí stanici na konec ohraničujícího kabelu tak, aby byl kabel položen podélně pod střed nabíjecí stanice. Tento konec připojte k levému (černému) konektoru označenému „F“ (front - přední strana). Druhý konec připojte k pravému (červenému) konektoru označenému „B“ (back - zadní strana).



Jakmile modrá LED potvrdí, že je vše v pořádku, otestujte funkci robotické sekačky. Při upevňování ohraničujícího kabelu kontrolujte LED, abyste se ujistili, že spojení není přerušeno. Umístěte robotickou sekačku na pracovní plochu několik metrů od nabíjecí stanice a zapněte ji.

Stiskněte tlačítka  a  o několik sekund později by se robotická sekačka měla automaticky vrátit do nabíjecí stanice tak, že lokalizuje a sleduje ohraničující kabel proti směru hodinových ručiček. Pokud se robotická sekačka nedokáže správně vrátit do nabíjecí stanice, přesuňte nabíjecí stanici na vhodnější místo.

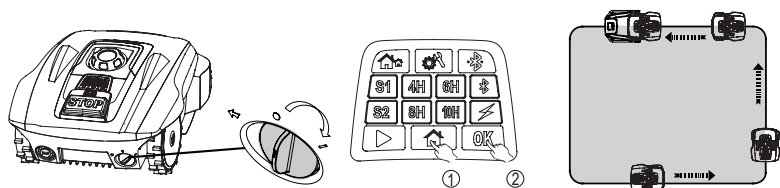

Jakmile se zařízení vrátí, symbol začne blikat. To znamená, že se baterie správně nabíjí.

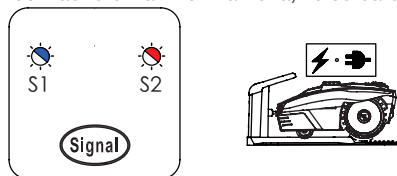

Po počáteční instalaci robotická sekačka zůstane v nabíjecí stanici až do úplného nabití baterie.

Úspěšné vrácení a nabíjení znamená, že jste našli vhodnou polohu pro nabíjecí stanici. Nyní můžete kolíky zcela upevnit do země. Dbejte na to, aby nedošlo k poškození nebo zkroutení přebytečného drátu uloženého pod nabíjecí stanicí.

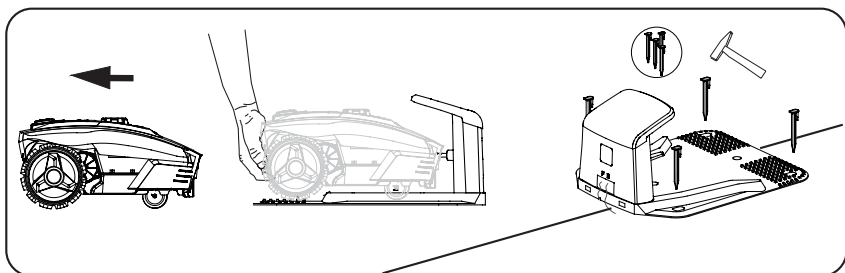

Výběr signálu

K dispozici jsou dva signály, S1 (modrá kontrolka) a S2 (červená kontrolka). Ujistěte se, že robotická sekačka a nabíjecí stanice používají stejný signál.

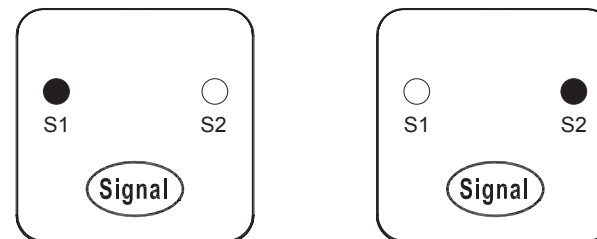

Pokud váš soused používá stejný signál, bude muset být vzdálenost 0,5 m mezi vašimi hraničními kabely a kabely vašeho souseda, aby nedocházelo k vzájemnému rušení obou zařízení. Zajistěte, aby vaše nabíjecí stanice byla alespoň 10 m od hraničních kabelů vašeho souseda a že oba výrobky používají různé signály. Přečtěte si část „Nastavení signálu“ pro výběr signálu S1 nebo S2 pro vaši instalaci.

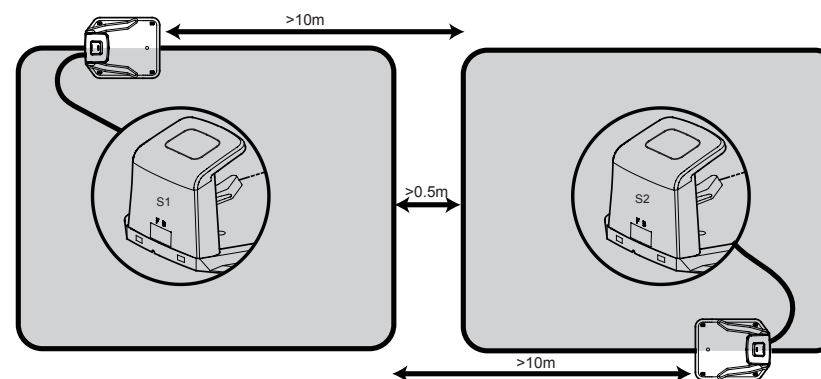

Provoz

Ovládací panel

Compact 300RBS

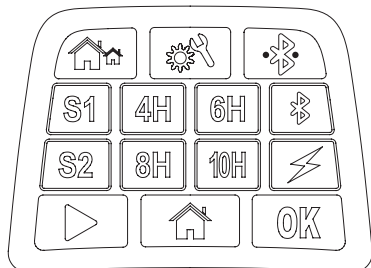

Compact 400RiS

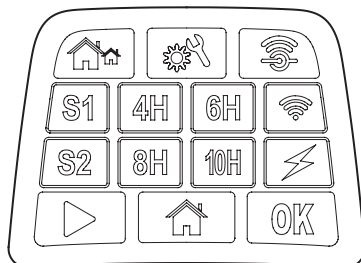

Tlačítko výběru signálu:
Vyberte S1 nebo S2.

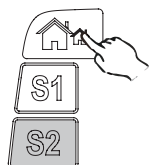
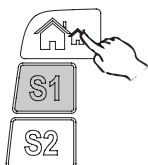

Tlačítko výběru pracovní doby:
Vyberte pracovní čas.

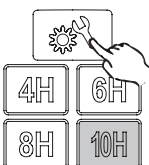
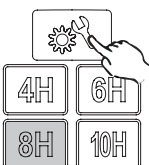
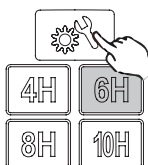
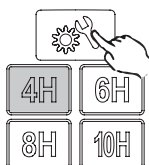

Bluetooth konfigurační tlačítko

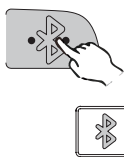

• LED svítí, když je sekačka připravena k připojení k Bluetooth.



Wifi konfigurační tlačítko



• LED bude pomalu blikat, pokud není připojení Wifi.
• LED svítí, když je sekačka připravena k připojení k Wifi.
• LED bude rychle blikat po úspěšném připojení k Wifi.



Indikátor nabíjení:
Bliká při nabíjení

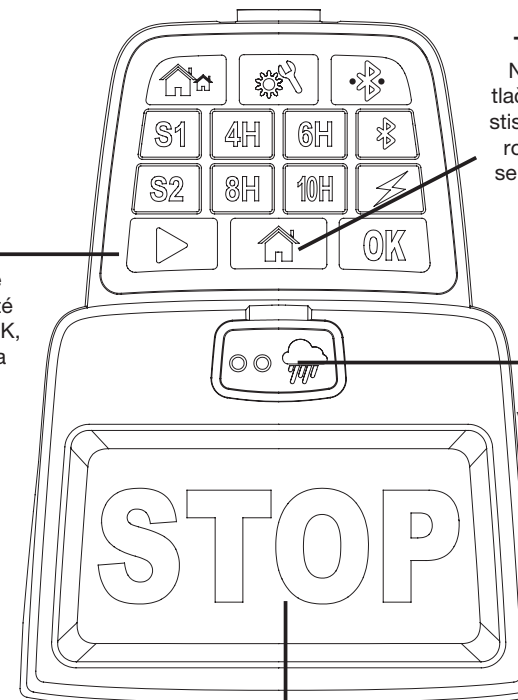

Tlačítko Start:
Nejprve stiskněte tlačítko Start a poté stiskněte tlačítko OK, robotická sekačka začne pracovat.

Tlačítko Domů:
Nejprve stiskněte tlačítko Domů a poté stiskněte tlačítko OK, robotická sekačka se vrátí do dokovací stanice.

Kontrolka dešťového senzoru
Robotická sekačka se vrátí do nabíjecí stanice, když prší.

Tlačítko STOP:
Stiskněte toto tlačítko. Robotická sekačka se okamžitě zastaví.

Start sekání

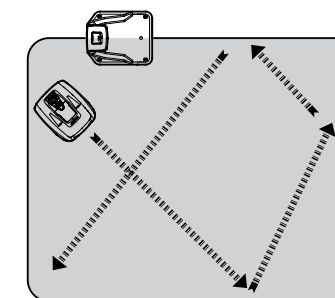
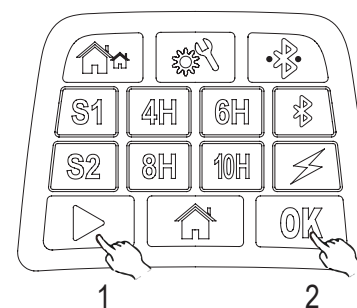

Návrat do nabíjecí stanice

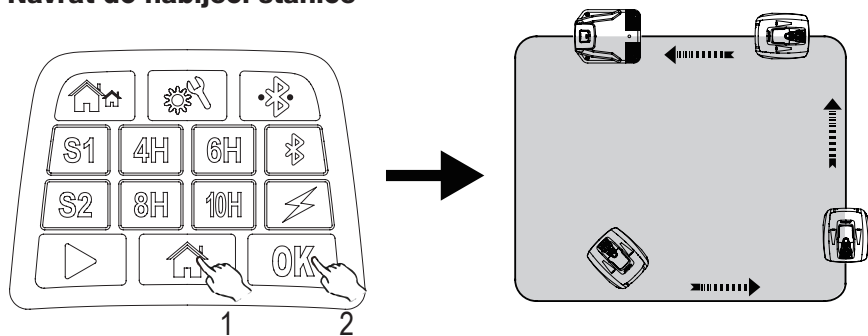

Nouzové zastavení

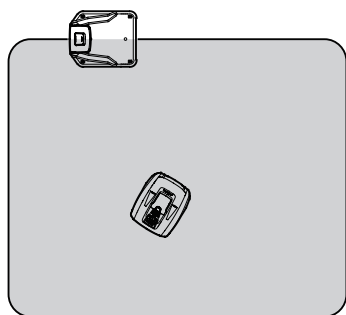

Kdykoli stisknete tlačítko STOP k zastavení sekačky

Nastavení výšky sekání

Výšku řezu lze nastavit otočením kolečka pro nastavení výšky. Výška řezu se pohybuje od 20 mm do 55 mm.

POZNÁMKA!

Před použitím robotické sekačky doporučujeme použít běžnou nebo strunovou sekačku pro posečení trávníku pod 60 mm. Tím zajistíte optimální výkonnost robotické sekačky.

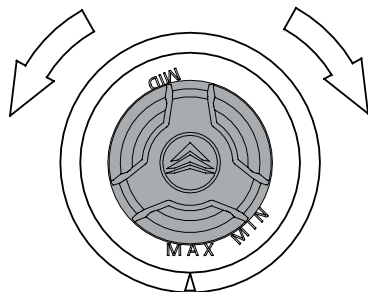
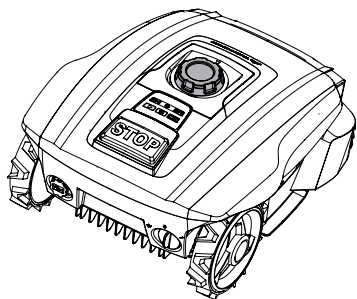

Technické údaje

Model	Compact 300RBS	Compact 400RiS
APP		
Maximální plocha sekání	300 m ²	400 m ²
Akumulátor	20 V/2000 mAh	20 V/2000 mAh
Hlavní vypínač	Input: 100-240 V~, 50/60 Hz, 42 W Output: 24 V=, CC1.5 A	Input: 100-240 V~, 50/60 Hz, 42 W Output: 24V=, CC1.5 A
Prodlužovací kabel	FY2401500S1/FY2401500S2/ FY2401500S3	FY2401500S1/FY2401500S2/ FY2401500S3
Doba sekání na jedno nabití	60 min	60 min
Jmenovité napětí	20 V	20 V
Jmenovitý výkon	42 W	42 W
Otáčky naprázdno	3500 min ⁻¹	3500 min ⁻¹
Šířka sekání	16 cm	16 cm
Výška sekání	Approx 20-55 mm	Approx 20-55 mm
Doba nabíjení	100 min	100 min
Náhradní čepele	846210	846210
Frekvence	8.0 kg	8.0 kg
Frequenz	0-148.5 kHz	0-148.5 kHz
Síla magnetického pole	70 dBμA/m	70 dBμA/m
Kmitočet bezdrátové sítě Rozsah / Výkon	2.4-2.4835 GHz/<0 dBm	2.4-2.4835 GHz/<0 dBm
Hladina akustického tlaku na sluch obsluhy L _{PA}	L _{PA} =49 dB, K=3 dB	L _{PA} =49 dB, K=3 dB
Měřená hladina akustického výkonu L _{WA}	L _{WA} =60 dB, K=3 dB	L _{WA} =60 dB, K=3 dB
Stupeň ochrany		
Robotická sekačka	IP24	IP24
Přepínací napájecí zdroj	IP67, Plug IP44	IP67, Plug IP44
Náhradní díly		
Náhradní čepele	3 Pcs	3 Pcs
Hraniční kolíky	100 Pcs	120 Pcs
Ohraničující kabel	80 m	100 m
Konektor	3 Pcs	3 Pcs

* VAROVÁNÍ: K dobíjení baterie používejte pouze odpojitelnou napájecí jednotku dodanou s tímto spotřebičem.

Údržba a skladování

Servisní práce, které nebyly popsány v tomto návodu, musí provádět servisní společnost autorizovaná výrobcem. Používejte pouze originální náhradní díly.

Údržba

Pravidelně kontrolujte a čistěte robotickou sekačku a v případě potřeby vyměňte opotřebované díly. Přednostně používejte suchý kartáč, vlhký hadřík nebo zaostřený dřevěný špalek.

Nikdy nepoužívejte stříkající vodu.

Dodržování těchto pokynů pro údržbu může prodloužit životnost vaší robotické sekačky.

Zimní uskladnění

Během zimy skladujte sekačku, nabíjecí stanici a napájecí zdroj v suchu.

Doporučujeme kůlnu, garáž nebo nejlépe uvnitř v domě.

Připravte zařízení pro zimní skladování následujícím způsobem:

1. Plně nabijte baterii.
2. Přepněte hlavní vypínač do polohy „OFF“ (VYP).
3. Robotickou sekačku důkladně vyčistěte.
4. Odpojte napájecí zdroj z elektrické zásuvky.
5. Odpojte napájecí zdroj z nabíjecí stanice.
6. Odpojte ohraničující kabel z nabíjecí stanice. Zvedněte nabíjecí stanici a vyčistěte ji. Ohraničující kabel může zůstat venku. Je však nutné chránit kabel před korozi. Doporučujeme mazací tuk bez vody nebo vhodnou těsnicí pásku.

Je-li k dispozici, zabalte výrobek do původního obalu.

Případně naše servisní středisko nabízí služby zimního uskladnění pro vaše zařízení. Zahrnuje kontrolu všech součástí a - pokud je k dispozici - aktualizaci softwaru.

Příprava na jaro

Po zimním skladování vyčistěte nabíjecí kontakty na robotické sekačce a nabíjecí stanici. Použijte jemný smrkový papír nebo mosazný kartáč; pomůže to dosáhnout nejlepší účinnosti nabíjení a zabrání jakémukoli přerušení nabíjení.

Čištění tělesa sekačky

As your Robotic Mower is battery powered you need take care when cleaning. Remove rough dirt Vzhledem k tomu, že vaše robotická sekačka je napájena baterií, je potřeba při čištění o ní pečovat. Odstraňte hrubé nečistoty měkkým kartáčem. Pro intenzivní čištění použijte ruční vodní sprej s jemným domácím čisticím prostředkem. Odstraňte veškeré zbytky po čištění vlhkým hadříkem.

Čištění spodní strany

Ujistěte se, že hlavní vypínač je v poloze OFF. S ochrannými rukavicemi přetočte robotickou sekačku na boční stranu, abyste odkryli její spodní stranu. Očistěte čepelový disk a rám měkkým kartáčem nebo vlhkým hadříkem. Otáčejte čepelovým diskem, abyste se ujistili, že se pohybuje volně, a zkontrolujte, zda se čepele otáčejí kolem jejich os a že je žádná tráva neblokuje.

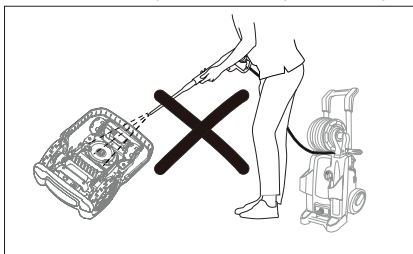

Vyčistěte kontaktní kolíčky a nabíjecí proužky

Pomocí drátěné vlny, čisticího prostředku na kovy nebo velmi jemného smrkového papíru vyčistěte kontaktní kolíčky a nabíjecí proužky na sekačce a nabíjecí stanici. Odstraňte veškeré nečistoty, listy nebo posekanou trávu kolem kontaktních kolíčků a nabíjecích proužků, abyste zajistili efektivní nabíjení.

Převrácení nebo výměna čepelí

VAROVÁNÍ! Před čištěním, nastavením nebo výměnou čepelí se ujistěte, že je robotická sekačka úplně vypnuta. Vždy používejte ochranné rukavice.

VAROVÁNÍ! Aby byla zajištěna maximální účinnost řezání a bezpečnost, vždy používejte při výměně doporučené náhradní čepele a součásti pro montáž čepelí.

Vaše robotická sekačka má tři čepele, upevněné na čepelovém disku.

Pokud nebudou poškozeny tvrdými překážkami, mohou tyto čepele vydržet až pět měsíců každodenního používání.

Doporučuje se týdenní prohlídka čepelí a upevňovacích šroubů. Všimněte si, že čepele jsou dvojité. Když se jedna strana otupí, povolte upevňovací šroub a otočte čepel obráceně dolů a znovu upevněte. Zkontrolujte, zda se čepel může volně pohybovat.

Součástí robotické sekačky je i sada náhradních čepelí. Více čepelí lze zakoupit prostřednictvím zákaznické podpory. Vždy vyměňte všechny tři čepele současně pro dosažení nejlepšího výkonu zařízení. Používejte pouze náhradní díly doporučené výrobcem.

Seznam náhradních dílů

Pokud si chcete objednat náhradní díly, zavolejte poprodejní středisko.

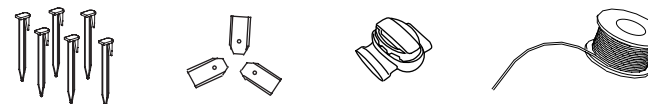

Aktualizace softwaru

Pokud váš stroj potřebuje aktualizaci softwaru, obraťte se na náš tým služeb zákazníkům o další informace.

Likvidace

Abychom pomohli životnímu prostředí, zlikvidujte prosím produkt řádně, když dosáhl konce své životnosti, a ne jej zlikvidujte v domácím odpadu. Informace o sběrných místech a jejich otevření hodin lze získat od místního úřadu.

Li-ion Poškození prostředí nesprávnou likvidací baterií / akumulátorů.

Před likvidací vyjměte baterii z produktu. Baterie / akumulátory se nesmí likvidovat společně s běžným domácím odpadem. Mohou obsahovat toxické těžké kovy a podléhají pravidlům a předpisům o nakládání s nebezpečným odpadem. Zlikvidujte baterie podle příslušných místních požadavků.

Řešení problémů

Robotická sekačka se nedokáže připojit k nabíjecí stanici

- Zkontrolujte, zda je ohraničující kabel před a pod nabíječkou v přímce.
- Zkontrolujte, zda je poloha nabíjecí stanice vhodná, jak je vysvětleno v této příručce.

Robotická sekačka se pohybuje v kruzích během sekání nebo při sledování ohraničujícího kabelu zpět do nabíjecí stanice.

- Ověřte, že žádný napájecí kabel není veden paralelně a v těsné blízkosti ohraničujícího kabelu. V případě potřeby přemístěte ohraničující kabel.
- Zkontrolujte, zda není přední kolo zablokováno.
- Pokud souseď má podobnou robotickou sekačku, signály se mohou rušit. Zkuste nastavit nabíjecí stanici a robotickou sekačku na jiný hraniční signál.
- Mohlo dojít k poškození pohonného motoru, obraťte se na zákaznickou podporu.

Robotická sekačka je hlučná.

- Zkontrolujte upevňovací šrouby čepelí; v případě potřeby utáhněte.
- Zkontrolujte, zda čepel nejspou poškozené; v případě potřeby vyměňte.
- Tráva může být příliš vysoká. Zkuste zvýšit výšku řezání nebo nejprve posekat trávník běžnou sekačkou.
- Poškození žacího motoru, zavolejte poprodejní servis.

Sekačka zůstane stát na nabíjecí stanici nebo se do ní vrátí po stisknutí tlačítka START

- Zkontrolujte, zda sekačka již dokončila naprogramovanou pracovní dobu pro daný den.
- Baterie je vybitá, nechte dobít robotickou sekačku a zkuste to znovu.

LED signální kontrolka na nabíjecí stanici

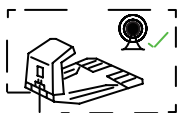
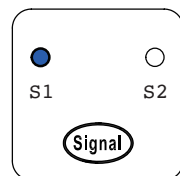

Svítí kontrolka S1 / S2.
Signál ohraničujícího kabelu je v dobrém stavu

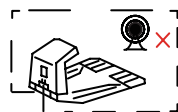
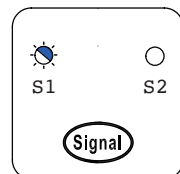

Bliká kontrolka S1 / S2.
Přerušovaný ohraničující kabel, žádný signál

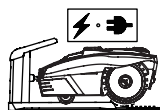
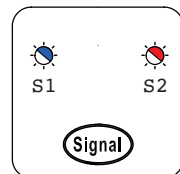

Kontrolka S1 / S2 bliká střídavě.
Sekačka se nabíjí v nabíjecí stanici.

SPIS TREŚCI

Opis produktu	1
Instalacja	2
Użytkowanie	10
Dane techniczne	13
Konserwacja i przechowywanie	14
Rozwiązywanie problemów	16

Opis produktu

1. Przycisk STOP
2. Czujnik ultradźwiękowy
3. Port ładowania
4. Koło tylne
5. Pokrętko regulacji wysokości
6. Panel sterowania
7. Interfejs USB
8. Przełącznik wł./wyl.

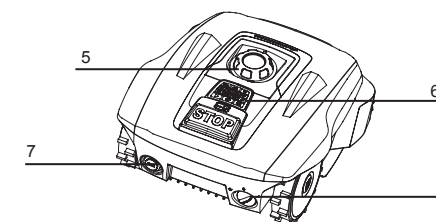
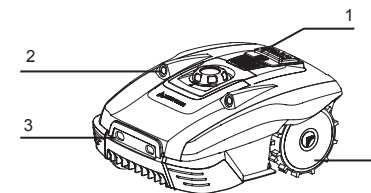

Zakres dostawy

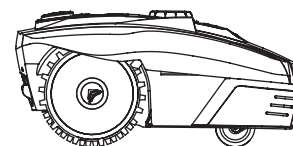

Robokosiarka

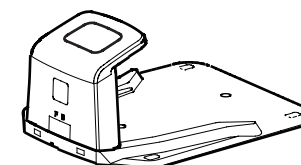

Stacja ładowania



Przedłużacz

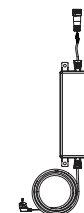

Zasilacz



Kołki do mocowania przewodu



Zapasowe ostrza



Łączówki



Linijka do pomiarów

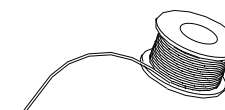

Przewód graniczny



Original instrukcja



Instalation guide



Waranty

Instrukcje

Instalacja

Instrukcja instalacji

W tym rozdziale wyjaśniono jak zainstalować robokosiarkę. Przed rozpoczęciem instalacji należy koniecznie przeczytać ze zrozumieniem poniższy rozdział.

Wstęp

Zalecamy sporządzenie szkicu swojego trawnika, z uwzględnieniem wszystkich przeszkód oraz sposobu ich zabezpieczenia. Pozwoli to użytkownikowi wskazać dobre miejsce na stację ładowania oraz określić jak właściwie poprowadzić przewód graniczny. Potrzebne też będą pewne narzędzia, takie jak młotek i nożyce do drutu, szczypcy i nożyczki.

Wstępnie przyciąć trawnik

Przed zainstalowaniem kosiarki automatycznej trawnik musi być odpowiednio przygotowany. Przyciąć wstępnie trawnik do wysokości 45 mm.

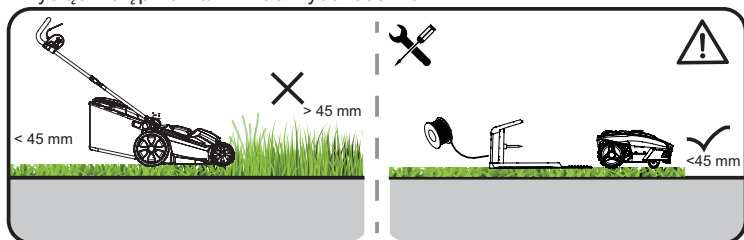

Koszenie – ograniczenia

Robokosiarka jest wyposażona w czujniki kolizji. Czujniki te wykrywają wszystkie sztywne przeszkody stałe wyższe niż 100 mm, takie jak ściany, płoty i meble ogrodowe.

Gdy czujnik zgłasza przeszkodę, robokosiarka zatrzyma się i cofa, a następnie kontynuuje koszenie w innym kierunku. Jako rozwiązanie długofalowe zaleca się ułożyć odpowiednio, z użyciem linijki, przewód graniczny, aby chronić jednocześnie przeszkody i urządzenie. Przewód graniczny należy ułożyć tak, aby z żadnym punkcie koszonego terenu robokosiarka nie znajdowała się dalej niż 20 cm od przewodu granicznego.

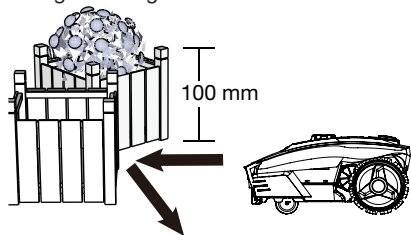

Drzewa

Robokosiarka traktuje drzewa jak zwykle przeszkody, ale jeśli korzenie drzewa są odkryte niżej niż 100 mm, miejsce to należy wyłączyć z koszenia i ogrodzić przewodem granicznym w celu ochrony korzeni drzewa oraz zabezpieczenia ostrzy tnących i kół tylnych przed uszkodzeniem.

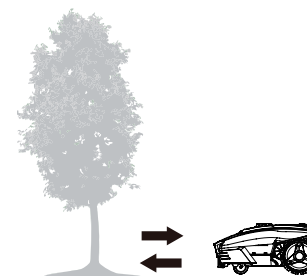

Kamienie

Zalecamy, aby z trawnika usunąć małe (do 100 mm wysokości) kawałki skał i kamienie oraz wszystkie kamienie o zaokrąglonych lub nachylonych krawędziach. Robokosiarka może próbować wjeżdżać na takie kamienie zamiast rozpoznania ich jako przeszkodę. Aby wznowić koszenie, robokosiarka, która zaklinuje się na kamieniu będzie wymagała interwencji użytkownika. Zetknięcie się z kamieniami może spowodować uszkodzenie ostrzy.

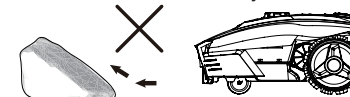

Pochyłości

Przewód graniczny nie może nigdy przebiegać prostopadle do pochyłości nachylonych pod kątem większym niż 10%. Należy też zostawić 2-metrowy pas między pochyłością o nachyleniu 10% lub bardziej stromą a przewodem granicznym. Inaczej wyższa prędkość jazdy w dół pochyłości może spowodować, że robokosiarka przejedzie przez przewód graniczny, zwłaszcza po mokrym i śliskim gruncie.

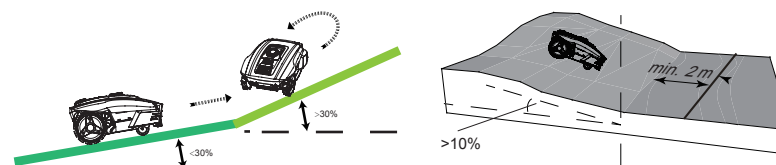

Ścieżki, podjazdy i drogi

Jeśli przez trawnik przebiega wysoki podjazd, lepiej, aby znalazł się on poza strefą koszenia. Między podjazdem a kablem granicznym należy zostawić odstęp zabezpieczający wynoszący 40 cm.

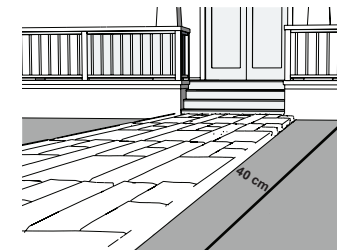

Jeśli podjazd i trawnik znajdują się na tym samym poziomie, przewodu granicznego należy użyć do wyznaczenia korytarza. Dzięki temu robokosiarka będzie mogła przejeżdżać przez podjazd na drugą stronę trawnika.

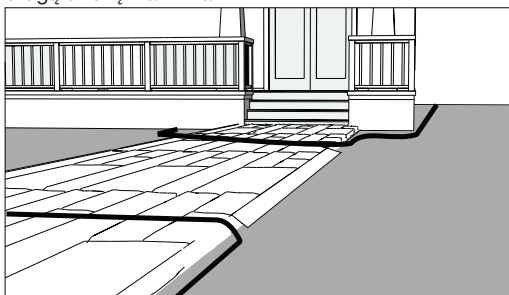

PL

Nierówne powierzchnie trawników

Nierówne powierzchnie trawników mogą wynikać z zahaczenia ostrzem w ziemię, co może spowodować uszkodzenie ostrzy. Przed użyciem robokosiarki zaleca się, aby powierzchnia trawnika została wyrównana lub wydzielona przewodem granicznym.

Umieszczenie stacji ładowania

Należy określić najlepsze lokalizacje na stację ładowania, przy czym trzeba też uwzględnić konieczność podłączenia stacji na stałe do kontaktu.

Wyjąć stację ładowania i upewnić się, że wlot znajduje się na prawo od użytkownika.

Aby robokosiarka mogła wrócić do stacji ładowania, należy zostawić 1.5 m prostego odcinka przewodu przed stacją ładowania i 30 cm z boku naprzeciw strefy koszenia. Stację ładowania należy umieścić w miejscu zacienionym, ponieważ niższa temperatura w czasie ładowania jest korzystna dla akumulatora.

Ważne: Stację ładowania należy umieścić na równej i płaskiej powierzchni, z dala od oczek wodnych, basenów lub schodów.

Zalecamy odpowiednie środki ochrony przed czynnikami atmosferycznymi, np. wiatę na robota lub garaż.

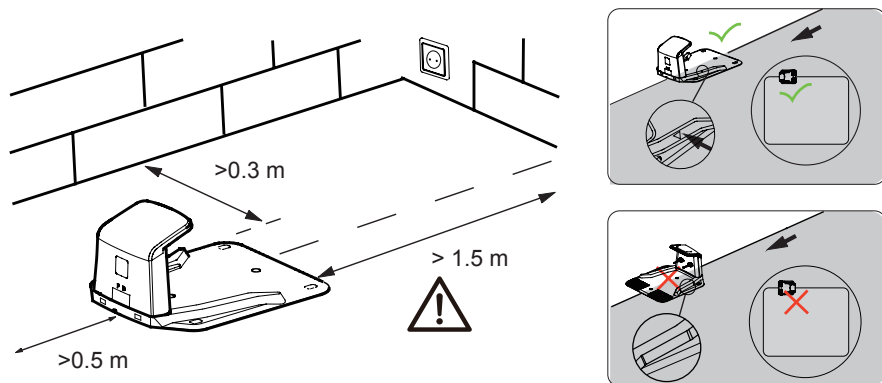

Stacji ładowania nie należy umieszczać zbyt blisko pochyłości, np. na szczycie pagórka lub na dnie niecki. Należy unikać nachyleń przekraczających 5 stopni w lewo lub w prawo.

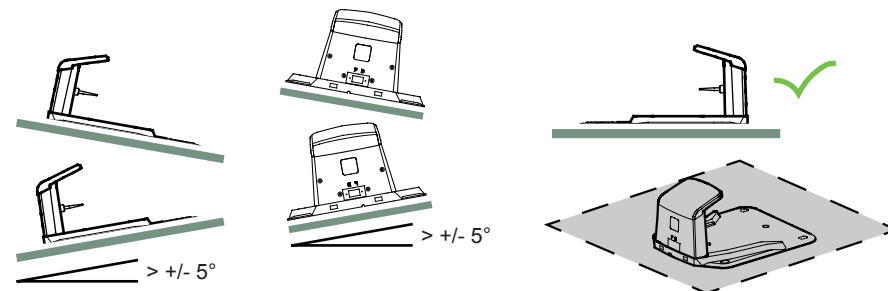

Jeśli trawnik ma miękką lub nierówną powierzchnię, zalecamy wzmocnienie powierzchni wokół stacji ładowania za pomocą siatki zabezpieczającej trawę. Inaczej wielokrotny nacisk kół tylnych może doprowadzić do uszkodzenia darni.

Po ustawieniu stacji ładowania i położeniu przewodów zasilających należy, jeszcze przed podłączeniem zasilania, dokończyć mocowania przewodów granicznych.

PL

Mocowanie przewodów granicznych kołkami

Przed poprowadzeniem przewodów granicznych zdecydowanie zalecamy skoszenie trawnika na wysokość 45 mm lub nawet krócej. Zakopanie przewodów granicznych jest całkowicie opcjonalne. Im bliżej ziemi położony jest przewód graniczny, tym mniejsza jest szansa potknięcia się o niego lub uszkodzenia go podczas koszenia trawnika.

Aby zapewnić wymaganą odległość 30 cm między przewodem a przeszkodami, należy używać znajdującej się w zestawie linijki.

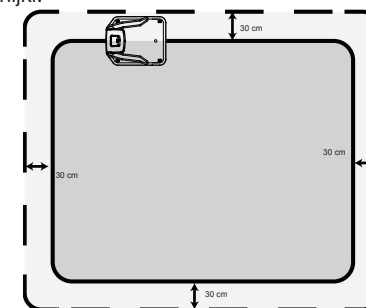

Zalecana odległość między dwoma kołkami wynosi około 80 cm w linii prostej oraz nawet mniej po łukach. Zwracamy uwagę na to, że zaczep (haczyk) i szczelina na przewód w kołku powinny być zawsze skierowane na zewnątrz od strefy ogrodzanej. W ciągu krótkiego czasu przewód zarośnie trawą. Ponieważ napięcie wynosi tylko 20 V, nie ma ryzyka porażenia prądem. Należy upewnić się, że zaczep kołka i otwór na przewód są zawsze zwrócone w stronę wydzielonego terenu.

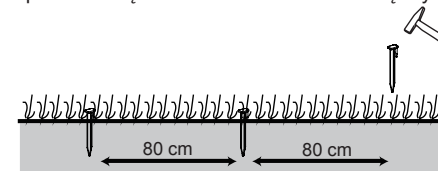

Najpierw kołki należy wbić w w ziemię lekkim młotkiem, na tyle, aby mieć pewność, że znajdują się one we właściwej pozycji. Aby mieć pewność, że kołki znajdują się we właściwych miejscach, radzimy, aby najpierw ułożyć je na trawie i zmierzyć odległości od krawędzi trawnika i przeszkód (powinny wynosić 30 cm).

Kłomby z kwiatami

Przewód graniczny należy zastosować do wyłączenia ze strefy koszenia jakichkolwiek kłombów. Dwa odcinki przewodu granicznego między kłombem a zewnętrzną krawędzią koszonego terenu można poprowadzić na dwa sposoby:

1) Poprowadzić przewody tak, aby odległość między nimi wynosiła ponad 5 cm. Robokosiarka rozpozna je wówczas jako zwykłą przeszkodę. Podczas koszenia będzie się od nich w standardowy sposób „odbijać”. Jadąc wzdłuż przewodu granicznego z powrotem do stacji ładowania kosiarka objedzie wtedy kłomb.

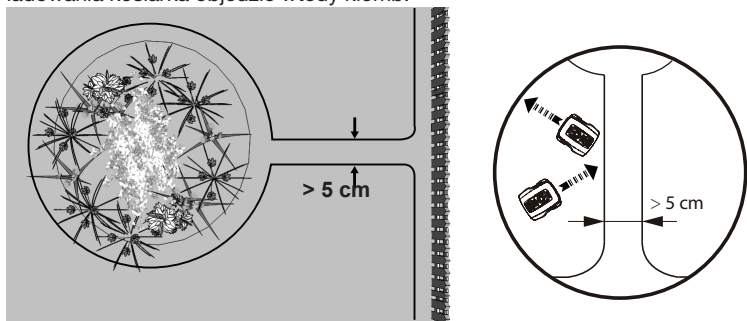

2) Innym rozwiązaniem jest dopilnowanie, aby odległość między dwoma równoległymi przewodami wynosiła nie więcej niż 5 cm. Przewodów nie należy jednak między sobą krzyżować - patrz niżej. W tym wariantie robokosiarka nie rozpozna przewodów i po prostu po nich przejedzie. Przy takim rozwiązaniu konieczne jest umieszczenie jakiejś przeszkody na przewodzie granicznym biegnącym wokół kłombu. Przeszkodę tę, np. duży kamień lub palik, należy umieścić w pobliżu punktu A zaznaczonego na ilustracji poniżej. Przeszkoda musi się znajdować w płaskim miejscu o wymiarach około 1 m x 1 m i nie na pochyłości. Przeszkoda ta umożliwi maszynie opuszczenie koła.

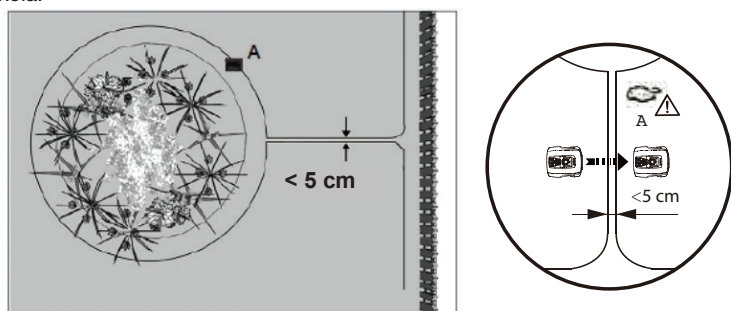

Oczka wodne i baseny

O ile robokosiarka jest zabezpieczona przed deszczem i bryzgami wody, o tyle zanurzenie jej w wodzie doprowadzi do poważnego uszkodzenia podzespołów elektronicznych.

Dlatego też absolutnie konieczne należy oddzielić jakiegokolwiek baseny od strefy koszenia za pomocą przewodu granicznego. W celu zwiększenia poziomu bezpieczeństwa zalecamy ustawienie wokół basenu plotu.

Korytarze graniczne

Jeśli w obrębie strefy koszenia powstały korytarze graniczne, powinny one mieć szerokość co najmniej 2 m i nie powinny być dłuższe niż maksymalnie 8 m.

Jeśli korytarz będzie za wąski lub za długi, robokosiarka może nie być w stanie manewrować i przejechać z jednego końca na drugi.

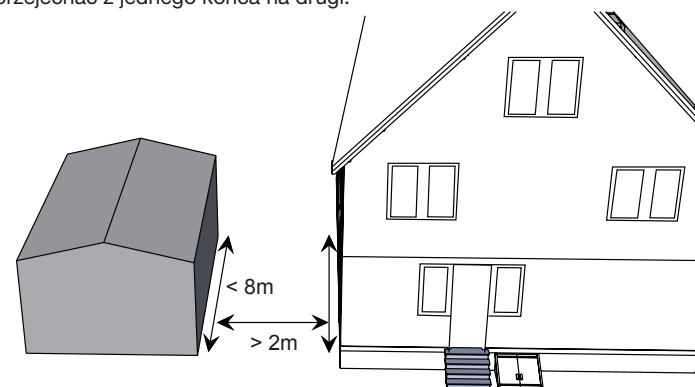

Podłączenie stacji ładowania do przewodu granicznego

Stację ładowania należy ustawić na końcu przewodu granicznego, tak aby przewód biegł wzdłużnie przez środek stacji ładowania. Jego koniec należy podłączyć do lewej (czarnej) łączówki oznaczonej literą „F” (ang. front – przód). Drugi koniec należy podłączyć do prawej (czerwonej) łączówki oznaczonej literą „B” (ang. back – tył).

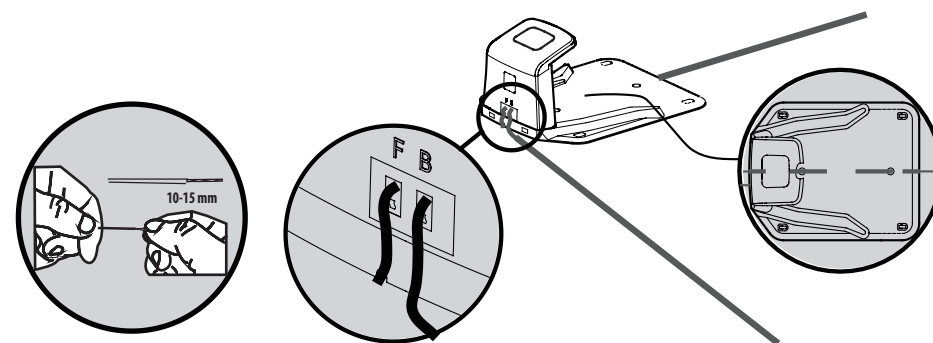

Gdy tylko niebieska dioda LED potwierdzi, że wszystko jest w porządku, należy przetestować działanie robokosiarki. Podczas mocowania przewodu granicznego należy sprawdzać, czy dioda LED świeci, aby wykluczyć ewentualne przerwania połączenia. Ustawić robokosiarkę w strefie pracy, kilka metrów od stacji ładowania i włączyć.

Najpierw naciśnij przycisk , a następnie **OK**, kilka sekund później kosiarka zautomatyzowana powinna automatycznie wrócić do stacji dokującej, lokalizując przewód ograniczający w kierunku przeciwnym do ruchu wskazówek zegara i podążając za nim. Jeśli kosiarka zautomatyzowana nie zadokuje prawidłowo, ustaw stację dokującą w bardziej odpowiedniej pozycji.

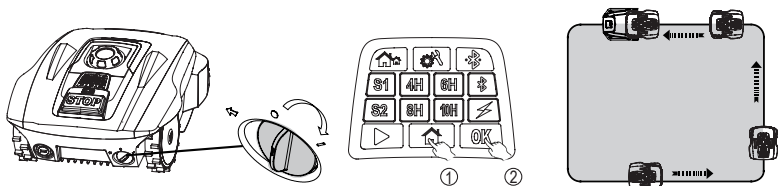

Gdy urządzenie zaparkuje w stacji, zacznie migać symbol. Oznacza on, że akumulator jest prawidłowo ładowany.

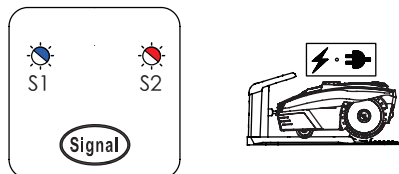

Po początkowym zainstalowaniu, robokosiarka pozostanie w stacji ładowania aż do całkowitego naładowania akumulatora.

Prawidłowe dokowanie w stacji i ładowanie oznaczają, że użytkownik znalazł odpowiednie miejsce dla stacji ładowania. Teraz należy do końca wbić kołki mocujące.

Należy uważać, aby nie uszkodzić lub poplątać zapasu przewodu znajdującego się pod stacją ładowania.

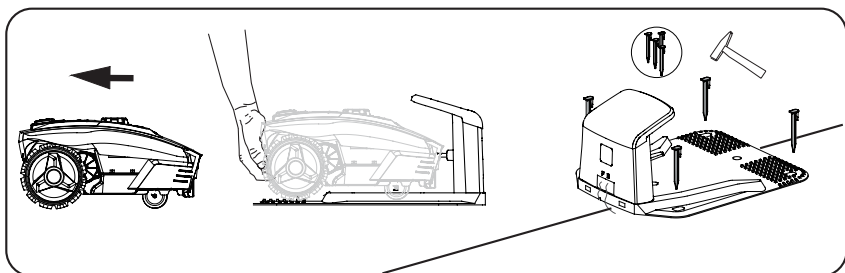

Wybór sygnału

Użytkownik ma do wyboru dwa sygnały, S1 (kontrolka niebieska) i S2 (kontrolka czerwona). Należy pilnować, aby zarówno w robokosiarce jak i w stacji ładowania używać tego samego sygnału.

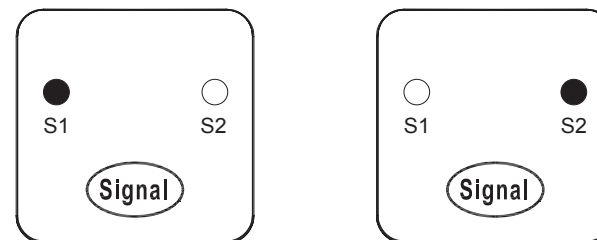

Jeżeli sąsiad użytkownika używa takiej samej robokosiarki, należy zachować odległość 0,5 m między przewodami granicznymi własnymi i należącymi do sąsiada, tak aby obydwa urządzenia wzajemnie nie zakłócały swojej pracy. Należy pilnować, aby ustawić stację ładowania w odległości co najmniej 10 m od przewodów granicznych sąsiada i pamiętać o tym, aby urządzenia używały różnych sygnałów. Informacje na temat wyboru sygnału S1 lub S2 podczas instalacji podano w części „Ustawianie sygnału”.

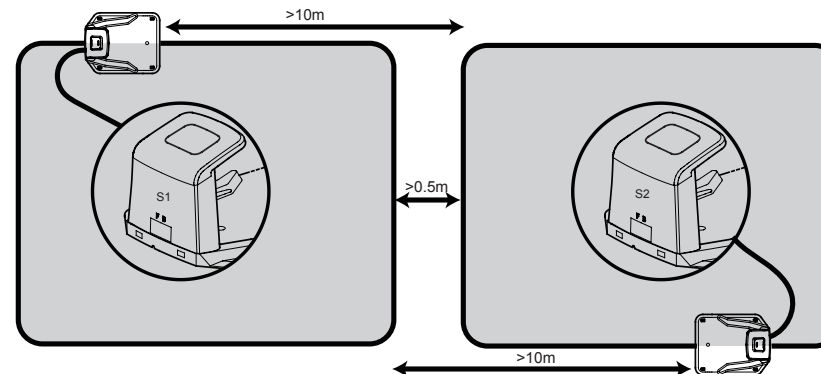

Użytkowanie

Panel sterowania

Compact 300RBS

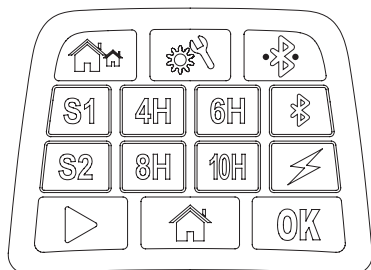

Compact 400RiS

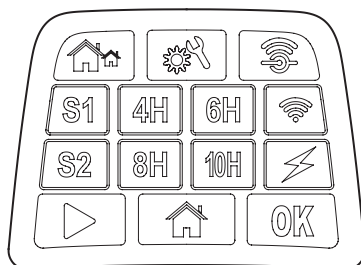

Przycisk wyboru sygnału:

Należy wybrać albo S1, albo S2.

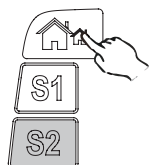
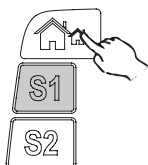

Przycisk wyboru czasu pracy:

Należy wybrać czas pracy.

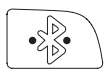
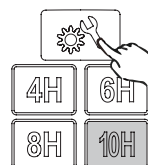
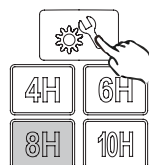
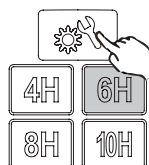
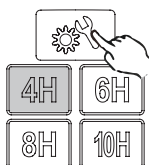

Przycisk konfiguracji Bluetooth

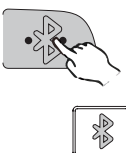

- Kontrolka LED świeci, gdy urządzenie jest gotowe do połączenia z siecią Bluetooth.



Przycisk konfiguracji wifi



- Kontrolka LED miga powoli, gdy nie ma połączenia Wi-Fi.
- Kontrolka LED świeci, gdy urządzenie jest gotowe do połączenia z siecią Wi-Fi.
- Kontrolka LED miga szybko po pomyślnym połączeniu z siecią Wi-Fi.



Wskaźnik ładowania:
Miga podczas ładowania.

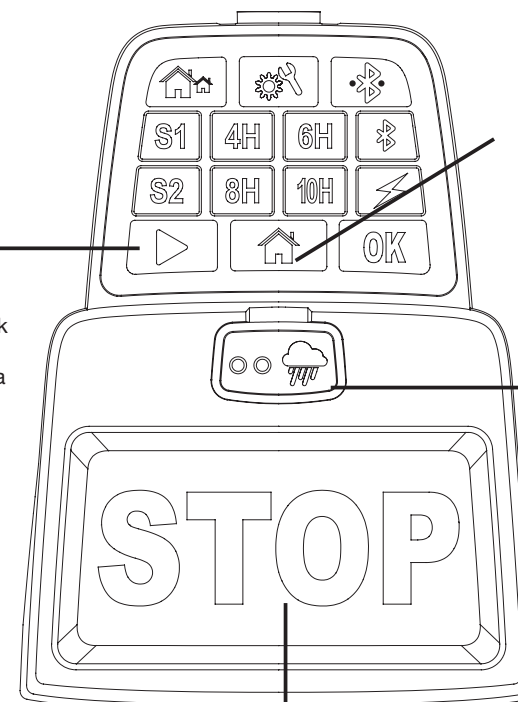

Przycisk Start:
Najpierw naciśnij przycisk Start, a następnie przycisk OK, kosiarka zautomatyzowana zacznie działać.

Przycisk Baza:
Najpierw naciśnij przycisk Home, a następnie przycisk OK, kosiarka zautomatyzowana powróci do stacji dokującej.

Wskaźnik czujnika deszczu
Kiedy zacznie padać, robokosiarka wróci do stacji ładowania.

Przycisk STOP:
Wcisnąć przycisk. Robokosiarka natychmiast się zatrzyma.

Rozpoczynanie koszenia

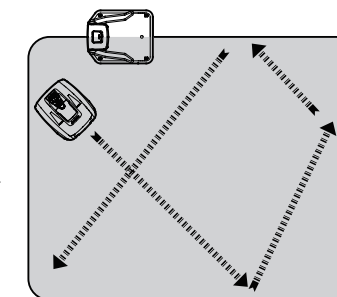
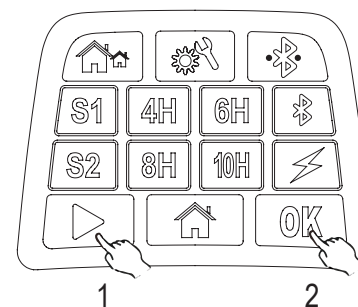

Powrót do stacji ładowania

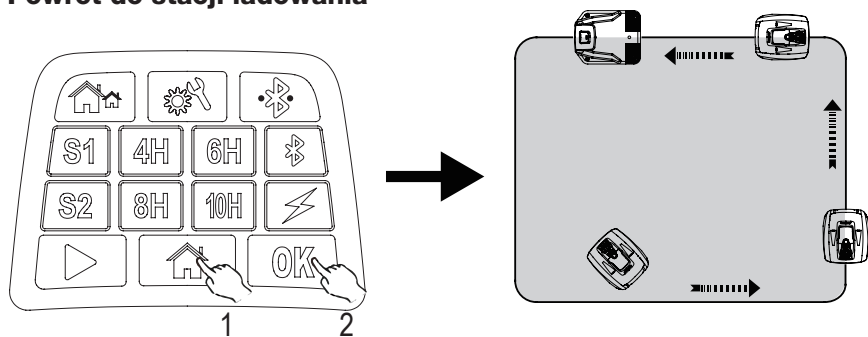

Zatrzymanie awaryjne

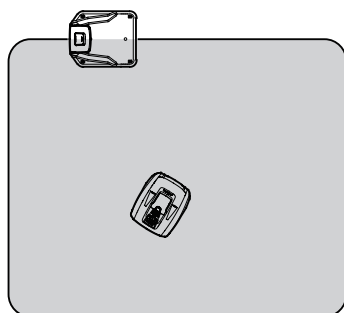

Aby w dowolnej chwili zatrzymać kosiarkę, wystarczy wcisnąć tylko przycisk STOP.

Regulacja wysokości koszenia

Wysokość koszenia można regulować pokrętkiem regulacji wysokości. Zakres wysokości koszenia: od 20 mm do 55 mm.

UWAGA!

Zalecamy, aby przed użyciem robokosiarki, do skoszenia trawnika do wysokości poniżej 60 mm użyć zwykłej kosiarki lub podkaszarki/kosy. Dzięki temu ma się gwarancję, że robokosiarka będzie pracować w sposób optymalny.

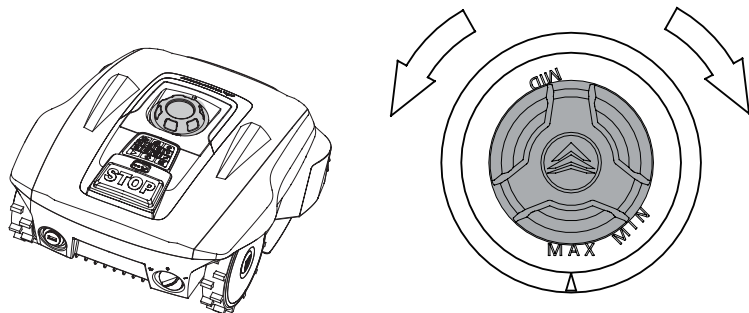

Dane techniczne

Model	Compact 300RBS	Compact 400RiS
App		
Maks. powierzchnia koszenia	300 m ²	400 m ²
Akumulator	20 V/2000 mAh	20 V/2000 mAh
Zasilacz	Input: 100-240 V~, 50/60 Hz, 42 W Output: 24 V===, CC1.5 A	Input: 100-240 V~, 50/60 Hz, 42 W Output: 24 V===, CC1.5 A
Zasilacz model*	FY2401500S1/ FY2401500S2/ FY2401500S3	FY2401500S1/ FY2401500S2/FY2401500S3
Czas koszenia na 1 naładowaniu	60 min	60 min
Napięcie znamionowe	20 V	20 V
Moc znamionowa	42 W	42 W
Prędkość bez obciążenia	3500 min ⁻¹	3500 min ⁻¹
Szerokość koszenia	16 cm	16 cm
Wysokość koszenia	Approx 20-55 mm	Approx 20-55 mm
Czas ładowania	100 min	100 min
Ciężar	8.0 kg	8.0 kg
Częstotliwość	0-148.5 kHz	0-148.5 kHz
Natężenie pola magnetycznego	70 dBμA/m	70 dBμA/m
Przedział częstotliwości bezprzewodowej/Moc	2.4-2.4835 GHz/<0 dBm	2.4-2.4835 GHz/<0 dBm
Maksymalny poziom ciśnienia akustycznego	L _{pA} =49 dB, K=3 dB	L _{pA} =49 dB, K=3 dB
Maksymalny poziom mocy akustycznej	L _{wA} =60 dB, K=3 dB	L _{wA} =60 dB, K=3 dB
Stopień ochrony		
Robokosiarka	IP24	IP24
Zasilacz	IP67, Plug IP44	IP67, Plug IP44
Części zamienne		
Zapasowe ostrza	3 szt.	3 szt.
Kołki do mocowania przewodu granicznego	100 szt.	120 szt.
Przewód graniczny	80 m	100 m
Łączówki	3 szt.	3 szt.

*OSTRZEŻENIE: Do ładowania akumulatora należy używać wyłącznie zasilacza dostarczonego komplecie z urządzeniem.

Konserwacja i przechowywanie

Czynności konserwacyjne nieopisane w instrukcji muszą być wykonane przez punkt serwisowy autoryzowany przez producenta. Należy używać wyłącznie oryginalnych części.

Konserwacja

Robokosiarkę należy regularnie kontrolować i czyścić, a w razie potrzeby wymienić zużyte części. Najlepiej jest używać suchej szczotki, wilgotnej ściereczki lub zaostrzonego kawałka drewna. Nigdy nie wolno używać strumienia wody. Przestrzeganie powyższych zaleceń dotyczących konserwacji wydłuży czas działania robokosiarki.

Przechowywanie zimą

Kosiarkę, stację ładowania i zasilacz należy zimą przechowywać w suchym miejscu. Może to być wiatra ogrodowa lub garaż, ale najlepiej przechowywać urządzenia w domu. Przed zimą urządzenia należy przygotować w następujący sposób:

1. Całkowicie naładować akumulator.
2. Ustawić przełącznik zasilania w pozycji wyłączonej („OFF”).
3. Dokładnie wyczyścić robokosiarkę.
4. Wyjąć z kontaktu wtyczkę przewodu zasilającego zasilacz.
5. Odłączyć zasilacz od stacji ładowania.
6. Odłączyć przewód graniczny od stacji ładowania. Podnieść i wyczyścić stację ładowania. Przewód graniczny może pozostać na zewnątrz. Należy jednak koniecznie zabezpieczyć go przed korozją. Zalecamy bezwodny smar lub odpowiednią taśmę uszczelniającą.

O ile oryginalne opakowanie jest dostępne, urządzenie należy do niego zapakować. Jeżeli nie, wówczas nasze punkty serwisowe oferują usługę serwisu zimowego. Usługa ta obejmuje sprawdzenie wszystkich części i – o ile jest dostępny – upgrade oprogramowania.

Przygotowanie na wiosnę

Po przechowywaniu zimą należy wyczyścić styki ładowania zarówno w robokosiarce jak i w stacji ładowania. Należy użyć drobnoziarnistego papieru ściernego lub szczotki mosiężnej; pomoże to uzyskać optymalną wydajność ładowania i pozwoli uniknąć interferencji podczas ładowania.

Czyszczenie korpusu kosiarki

Ponieważ robokosiarka jest narzędziem akumulatorowym, podczas czyszczenia należy zachować ostrożność. Duże cząstki brudu można usuwać miękką szczoteczką. Do intensywnego czyszczenia należy użyć ręcznego spryskiwacza z wodą z detergentem do zastosowań domowych. Po czyszczeniu wytrzeć ewentualne osady wilgotną szmatką.

Czyszczenie od spodu

Przełącznik zasilania musi być ustawiony w pozycji włączonej. Należy założyć rękawice ochronne i odwrócić robokosiarkę na bok, tak aby widać było spód urządzenia. Ramę i tarczę z ostrzami należy czyścić miękką szczoteczką lub wilgotną szmatką. Tarczę z ostrzami przekręcić, aby upewnić się, że porusza się bez oporów, sprawdzić, czy ostrza mogą się kręcić na ich sworzniach i czy nie blokuje ich trawa.

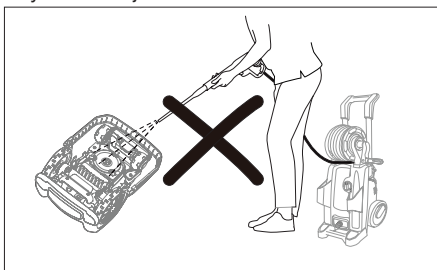

Czyszczenie styków, bolców i listew do ładowania

Bolce i listwy do ładowania zarówno w kosiarce jak i w stacji ładowania należy czyścić za pomocą wełny stalowej, środka do czyszczenia metalu lub bardzo drobnoziarnistego papieru ściernego. Aby zagwarantować skuteczne ładowanie, należy usunąć wszelkie resztki, liście i ścinki trawy wokół bolców stykowych i listew do ładowania.

Odwracanie lub wymiana ostrzy

! OSTRZEŻENIE! Przed czyszczeniem, regulacją i wymianą ostrzy należy całkowicie wyłączyć robokosiarkę. Należy zawsze nosić rękawice ochronne.

! OSTRZEŻENIE! Aby zagwarantować maksymalną wydajność koszenia i maksymalny poziom bezpieczeństwa, należy zawsze używać do wymiany zalecanych ostrzy i elementów mocujących ostrza.

Robokosiarka posiada trzy ostrza zamocowane na tarczy. O ile nie zostaną one uszkodzone wskutek uderzenia w twarde przedmioty, ostrza te mogą wytrzymać nawet pięć miesięcy codziennego użytkowania. Raz w tygodniu zaleca się kontrolować zarówno ostrza jak i śruby mocujące. Zwracamy uwagę, że ostrza te są dwustronne. Gdy pierwsza krawędź się stępi, należy poluzować śrubę mocującą, włożyć ostrze odwrotną stroną i ponownie dokręcić. Sprawdzić, czy ostrze może się bez oporów poruszać. W komplecie z robokosiarką załączono zestaw zapasowych ostrzy. Więcej ostrzy można kupić za pośrednictwem działu obsługi klienta. Aby uzyskać maszyną pracowała optymalnie, należy zawsze wymieniać wszystkie ostrza jednocześnie. Należy używać wyłącznie części zamiennych zalecanych przez producenta.

Lista części zamiennych

W przypadku jeśli zajdzie potrzeba zamówienia którejs z poniższych części zamiennych należy zadzwonić do punktu obsługi posprzedażowej.

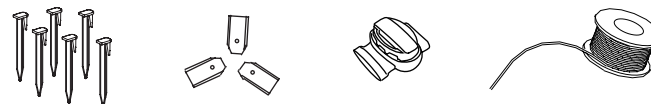

Aktualizacja oprogramowania

Jeżeli maszyna wymaga uaktualnienia oprogramowania, aby uzyskać więcej informacji, należy się skontaktować z naszym zespołem serwisowym.

Utylizacja

W trosce o środowisko prosimy, aby we właściwy sposób zutylizować urządzenie, gdy nadejdzie moment całkowitego zakończenia jego używania. Urządzenia nie wolno wyrzucać do śmieci domowych. Informacje o punktach zbiórki i ich godzinach otwarcia można uzyskać od przedstawicieli władz lokalnych. Niewłaściwa utylizacja litowo-jonowych akumulatorów/baterii akumulatorowych działa niszcząco na środowisko. Przed utylizacją z urządzenia należy wyjąć akumulator. Akumulatorów/baterii akumulatorowych nie wolno wyrzucać razem ze zwykłymi śmieciami domowymi. Mogą one zawierać toksyczne metale ciężkie i podlegają one zasadom i przepisom utylizacji odpadów niebezpiecznych. Akumulatory należy utylizować zgodnie z obowiązującymi wymogami lokalnymi.

Rozwiązywanie problemów

Robokosiarka nie jest w stanie zaparkować w stacji ładowania

- Sprawdzić, czy kabel graniczny przed ładowarką i pod nią jest ułożony w linii prostej.
- Sprawdzić, czy stacja ładowania jest ustawiona zgodnie z zaleceniami podanymi w instrukcji.

W czasie koszenia lub wracając do stacji ładowania wzdłuż przewodu granicznego robokosiarka zatacza koła.

- Sprawdzić, czy równoległe z przewodem granicznym lub blisko niego nie biegnie żaden kabel zasilający. W razie potrzeby przestawić przewód graniczny.
- Sprawdzić, czy nie zablokowało się przednie kółko.
- Jeśli sąsiad posiada podobną robokosiarkę, sygnały mogą się wzajemnie zakłócać. Spróbować przełączyć swoją stację ładowania i robokosiarkę na drugi sygnał.
- Być może uszkodzony jest silnik napędu, należy skontaktować się z działem pomocy dla klientów.

Robokosiarka jest zbyt głośna.

- Jeśli jest taka potrzeba, skontrolować śruby mocujące ostrza.
- Skontrolować ostrza pod kątem uszkodzenia, a jeśli trzeba, wymienić je.
- Być może trawa jest zbyt wysoka. Należy spróbować zwiększyć wysokość koszenia lub najpierw skosić trawnik zwykłą kosiarką.
- Usterka silnika koszenia, zadzwonić do działu obsługi posprzedażowej.

Po wciśnięciu przycisku START kosiarka pozostaje w stacji ładowania lub wraca do niej

- Sprawdzić, czy kosiarka skończyła już zaprogramowany na ten dzień czas pracy.
- Akumulator jest rozładowany, pozwolić, aby robokosiarka naładowała się i spróbować ponownie.

Świecąca kontrolka LED sygnału w stacji ładowania

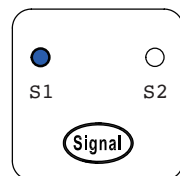

Kontrolki świetlne S1/S2 włączone.
Dobry sygnał przewodu granicznego.

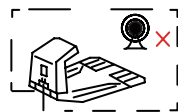
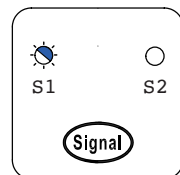

Kontrolka S1/S2 miga.
Przerwany przewód graniczny, brak sygnału.

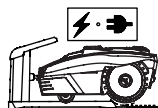
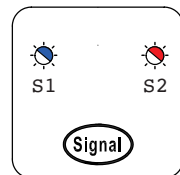

Kontrolka S1/S2 miga naprzemiennie.
Kosiarka ładuje się w stacji dokującej.