

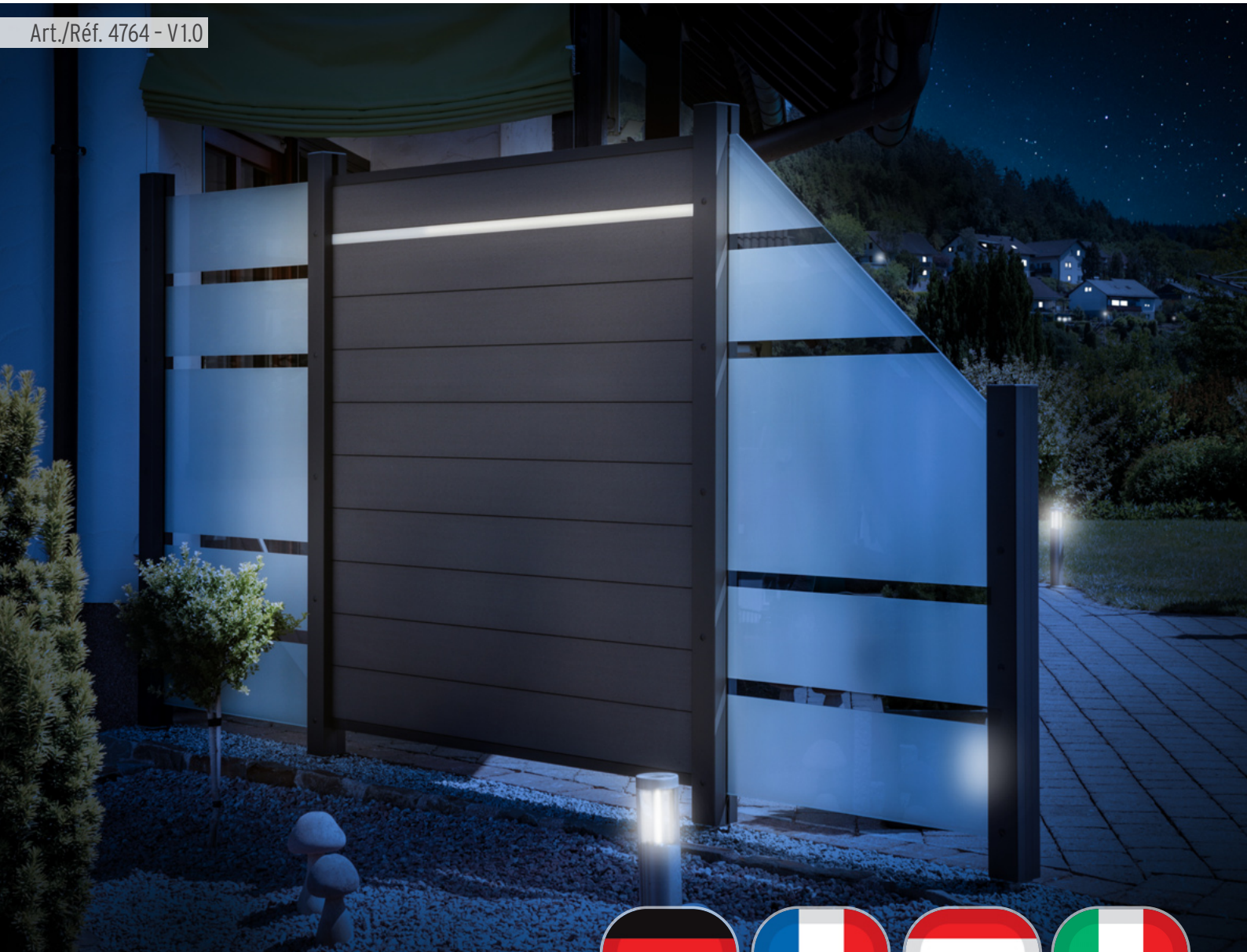

Art./Réf. 4764 - V1.0



SYSTEM LICHT ZAUN
MONTAGEANLEITUNG

*BAGUETTES LUMINEUSES SYSTEM
NOTICE DE MONTAGE*

SYSTEEM LICHTLIJSTEN
MONTAGEHANDLEIDING

BARRE LUMINOSE SYSTEM
ISTRUZIONI DI MONTAGGIO





LICHTLEISTEN-SYSTEM FÜR SYSTEM ZÄUNE

Sehr geehrter Kunde,

wir bedanken uns für den Kauf dieses Produktes. Das Lichtsystem ist nach dem modernsten Stand der Technik produziert worden und entspricht den Anforderungen der geltenden europäischen und nationalen Richtlinien. Bitte lesen Sie diese Anweisungen aufmerksam durch, bevor Sie mit der Installation des Produktes beginnen. Bewahren Sie diese Anleitung auf, um jederzeit darauf zurückgreifen zu können. Die hier aufgeführten Elektro-Artikel sind so entwickelt, dass sie mit reinen Steck- und Schraubverbindungen auskommen und ohne einen Fachmann verlegt/montiert werden können. Die Leuchten und das Originalzubehör wie Verlängerungskabel und Netzteile dürfen nur nach Angaben des Herstellers betrieben werden. Nur so ist ein gefahrloser Betrieb sichergestellt. Kabelverbindungen und Trafos des Lichtsystems dürfen nicht im Wasser versenkt werden.

GENERELL

Die Montage aller TraumGarten-Produkte kann unter Berücksichtigung der entsprechenden Montageanleitungen durchgeführt werden. Bitte halten Sie handelsübliches und geeignetes Werkzeug bereit. Im Zweifelsfall kontaktieren Sie Ihren Fachhändler vor Ort oder Ihren Fachhandwerker. Verwenden Sie stets nur Original-Bauteile der Brüggmann TraumGarten Serien „SYSTEM“. **Achtung! Die Oberflächentemperatur der Lichtleisten kann bis zu 50°C betragen!**

AUSFÜHRUNG UND PLANUNG

Beachten Sie bei der Ausführung und Planung alle örtlichen Begebenheiten und Bauvorschriften und halten Sie sich an allgemein bekannten Regeln der Technik und Mechanik. Bei Abweichungen und daraus entstandene Mängel kann keine Gewährleistung übernommen werden. Die Verantwortung für eine fachgerechte Montage an Gebäuden, Mauern und Pfosten etc. sowie die Auswirkung auf Statik, Dämmung und Brandschutz etc., liegt im Aufgabenbereich des Fachplaners bzw. der Fachgewerke. Bei Änderungen oder Erweiterungen des Systems ist eine Freigabe durch den Hersteller/Produzenten der systemfremden Komponenten notwendig.

WICHTIGE INFOS ZUR LAGERUNG

Nicht montierte Elemente können sich bei falscher bzw. nicht sachgerechter Lagerung verformen! Achten Sie bitte darauf, dass die Ware vor Regen geschützt und nicht in der direkten Sonne (um ein zu starkes Aufheizen des Materials zu vermei-

den) gelagert wird. Lagern Sie die Ware nach Möglichkeit trocken und flach liegend. Beachten Sie dazu die ausführlichen Informationen auf den Transportverpackungen. Vermeiden Sie eine Montage bei Frost oder großer Hitze und verarbeiten Sie am besten bei einer Außentemperatur zwischen +5°C und +25°C.

DIE SYSTEM LICHTLEISTE

Energieeffizienzklasse Information zur Lichtleiste:

Nennspannung: 24 V Gleichspannung

Lampen Nennleistung: 8,5 W

Lichtstrom: 500 Lumen (lm) für ganzes Licht, 850 Lumen (lm) für LED-Lichtquelle ohne Kunststoffgehäuse

Lebensdauer: 15.000 Schaltzyklen, ca. 30.000 Stunden

Lichtfarbentemperatur: Warmweiß: 3000 K

Dieses Produkt enthält eine Lichtquelle der Energieeffizienzklasse F.



IP65



Brüggmann TraumGarten GmbH, Kanalstraße 80, D - 44147 Dortmund

Art. 3819
24V DC 8,5 W

Nur in Verbindung mit einem geeignetem Netzgerät zu betreiben.



WEEE-Registrierungsnummer
DE 68582594



WICHTIG: Die LED Streifen in der Lichtleiste sind in Dioden-Blöcke unterteilt!

Sofern die Lichtleiste **zwischen diesen Blöcken** gekürzt wird, leuchten **alle** restlichen LED Dioden; sofern die Leiste **an anderer Stelle** gekürzt wird, leuchten die restlichen Dioden des getrennten Blocks bis zur nächsten Blocktrennung nicht mehr! Zum Abschluss die Schnittstelle mit dem Gummistopfen versiegeln.

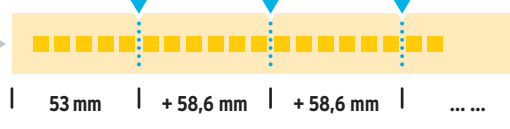
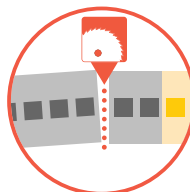
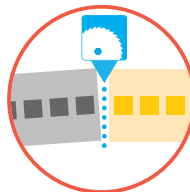

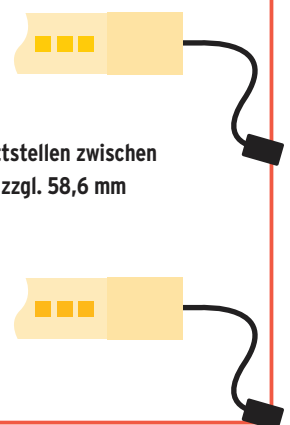

Erste Schnittstelle zwischen den Blöcken: 53 mm ab Endkante

Alle weiteren Schnittstellen zwischen den Blöcken jeweils zzgl. 58,6 mm

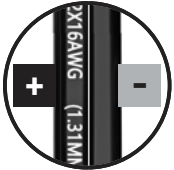

DAS LICHTLEISTEN-SYSTEM: ALLE PRODUKTE IM ÜBERBLICK

Diese Liste stellt nur einen Entwicklungsstand der Produkte dar. Technische Änderungen vorbehalten. Den aktuellen Stand finden Sie auf www.traumgarten.de.

Art.Nr	Produkt/Beschreibung	Spezifikation	Länge	Bemerkung
3819	SYSTEM Licht Zaun-Lichtprofil 179 cm	LED-Lichtleiste, 24V DC, 8,5 W, 3000 K, Kunststoff, 3 x 2 cm	1,79 m	Inklusive Anschlusskabel (ca. 15 cm) und Zuleitung,, max. 12 Lichtleisten pro Trafo 
2273 2275 3944 3945 3946 3947	SYSTEM Design-Profil, Anthrazit Silber Weiß Lärche Vintage Oak Bambus	Aluminium 3 x 2 cm, kürzbar	1,79 m	
0346	SYSTEM Blende für Lichtleiste, einseitig	Edelstahl V2A, kürzbar	1,80 m	
3820	 SYSTEM Licht Trafo 150 Watt, 24 V Geeignet für maximal 15 Lichtleisten (Art. 3819)	Netzadapter, IP67 Input: 100 - 240V, 50 - 60HZ, Output: 24 V DC 6,25A, max. 150 W		Staub- und wassergeschützter LED Trafo, mit Zuleitung (Länge 150 cm) und IP44 Stecker zum Einstecken in die Wandsteckdose
3826	SYSTEM Licht Trafo 24 Watt, 24 V Geeignet für maximal 2 Lichtleisten (Art. 3819)	Netzadapter, IP67 Input: 100 - 240V, 50 - 60HZ, Output: 24 V DC 1,0A, max. 24 W		Staub- und wassergeschützter LED Trafo, mit Zuleitung (Länge 150 cm) und IP44 Stecker zum Einstecken in die Wandsteckdose
3827	SYSTEM Licht Trafo 36 Watt, 24 V Geeignet für maximal 3 Lichtleisten (Art. 3819)	Netzadapter, IP68 Input: 100 - 240V, 50 - 60HZ, Output: 24 V DC 1,5A, max. 36 W		Staub- und wassergeschützter LED Trafo mit Stecker (Länge 150 cm) und IP44 Stecker zum Einstecken in die Wandsteckdose
3821	 SYSTEM Licht Basis-Kabel 10 m	2 x 16 AWG (1,31 mm ²), SPT-2, 105 °C, 300 V, max. 10 A, Schwarz	10 m	Kabel wird zur Verbindung oder Verlängerung verwendet. Ohne die Artikel 3821/3822 ist eine Installation nicht möglich. Die offenen Enden eines Basis-Kabels müssen nach der Installation mit Endkappen versehen werden. 
3822	SYSTEM Licht Basis-Kabel 30 m	2 x 16 AWG (1,31 mm ²), SPT-2, 105 °C, 300 V, max. 10 A, Schwarz	30 m	
3823	 SYSTEM Licht Splitt-Verlängerung für Basis-Kabel	Schwarz, IP67, max. 24 V Gleichspannung und 6,25 A Belastung		Splitt-Verlängerung wird zur Verbindung oder Verlängerung verwendet



BAGUETTES LUMINEUSES POUR PANNEAUX SYSTEM

Cher client,

nous vous remercions pour l'achat de ce produit. Cette baguette lumineuse a été produite avec les méthodes techniques les plus récentes et répond aux exigences des règles nationales et européennes. Veuillez lire ces indications attentivement avant de commencer le montage du produit. Conservez cette notice de montage pour pouvoir la consulter à tout moment. Les appareils électriques proposés ici sont conçus pour être vissés ou connectés par fiches et être montés sans avoir à faire appel à un spécialiste. Les luminaires et les accessoires d'origine tels que rallonges et blocs d'alimentation doivent absolument être utilisés comme indiqué par le fabricant. Une utilisation sans danger pourra ainsi être garantie. Les transformateurs et les câbles de connexion ne doivent pas être immergés.

EN GÉNÉRAL

Tous les produits TraumGarten peuvent être montés en suivant la notice de montage correspondant au produit. Veuillez prévoir les outils courants et adaptés pour le montage. En cas de doute, contactez votre revendeur spécialisé sur place ou votre artisan spécialisé. Utilisez toujours uniquement les pièces originales TraumGarten des séries « SYSTEM ». **Attention! La température de la surface des baguettes lumineuses peut atteindre 50° C!**

PLANIFICATION ET RÉALISATION DES TRAVAUX

Lors de la planification et de la réalisation des travaux, il convient de considérer les particularités des lieux et de respecter les prescriptions locales, et de se conformer aux règles techniques et mécaniques généralement connues. Aucune garantie ne peut être accordée en cas de divergences et de défauts en résultant. La responsabilité d'un montage adapté contre un bâtiment, un mur, un poteau, etc et de ses conséquences au niveau statique, isolation et protection incendie, etc incombe au concepteur professionnel et/ou aux corps de métier réalisant les travaux. En cas de modification ou d'extension du système, une validation du fabricant/producteur des composants étrangers au système est nécessaire.

INFORMATIONS IMPORTANTES POUR UN STOCKAGE CORRECT

Les éléments non-montés peuvent se déformer s'ils ne sont pas correctement stockés! Veuillez à ce que le produit soit stocké à l'abri de la pluie et d'un ensoleillement direct (pour éviter une surchauffe du matériau). Stockez les

panneaux si possible de façon horizontale et dans un endroit sec. Veuillez vous reporter à l'étiquetage détaillé sur l'emballage de transport. Évitez un montage par temps de gel ou de forte chaleur et préférez une température extérieure de montage comprise entre +5°C et +25°C.

BAGUETTE LUMINEUSE SYSTEM

Information sur la classe d'efficacité énergétique de la baguette lumineuse :

Tension nominale : Tension continue 24 V

Puissance nominale : 8,5 W

Flux lumineux : 500 lumens(lm) pour toute la lumière, 850 lumens(lm) pour une source lumineuse LED sans boîtier plastique

Durée de vie : 15 000 cycles d'allumage, env. 30 000 heures

Température de couleur : Blanc chaud : 3000 K

Ce produit contient une source lumineuse de classe d'efficacité énergétique F.



Brüggmann TraumGarten GmbH, Kanalstrasse 80, D - 44147 Dortmund

Réf. 3819
24V DC 8,5 W

À utiliser uniquement avec le bloc d'alimentation adapté.



Numéro d'enregistrement
DE 68582594



IMPORTANT :



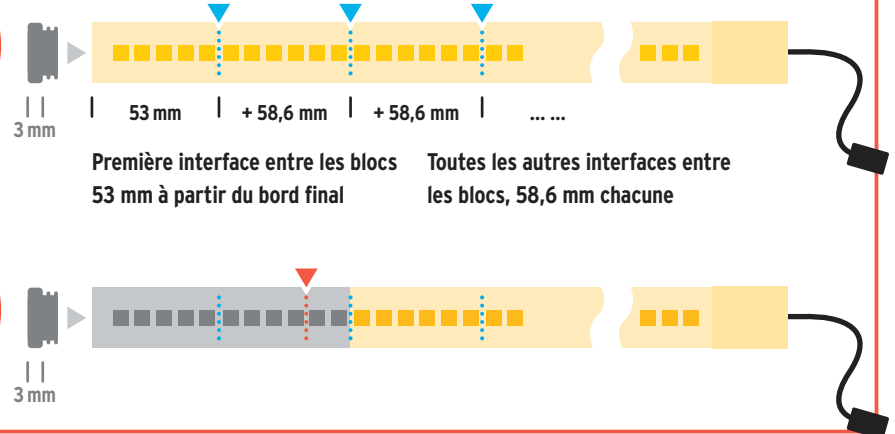
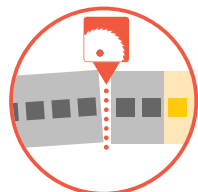
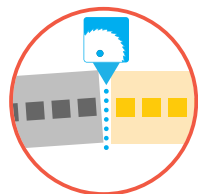





Les bandes LED de la baguette lumineuse sont divisées en blocs de diodes ! Si la baguette est raccourcie **entre ces blocs**, toutes les diodes LED restantes s'allument ; mais si elle est raccourcie **à un autre endroit**, les diodes restantes du bloc séparé ne s'allument plus jusqu'à la prochaine séparation de bloc !
Pour finir, sceller l'interface avec le bouchon en caoutchouc.



BAGUETTES LUMINEUSES ET ACCESSOIRES

VUE D'ENSEMBLE

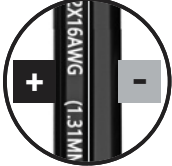
Cette notice présente une version du produit. Sous réserve de modifications techniques. Consultez la version la plus récente sur www.traumgarten.de/fr.

Réf.	Produit/Description	Spécification	Longueur	Remarque
3819	SYSTEM Éclairage profilé lumineux pour panneau, 179 cm	Barre lumineuse LED, 24 V DC, 8,5 W, 3000 K, plastique, 3 x 2 cm	1,79 m	Câble de connexion (env. 15 cm) et d'alimentation incl., max 12 baguettes lumineuses par transformateur  
2273 2275 3944 3945 3946 3947	Profilé design Anthracit Argenté Blanc Mélèze Chêne Vintage Bambou	Aluminium 3 x 2 cm, raccourcissable	1,79 m	
0346	SYSTEM Cache pour baguette lumineuse, d'un côté	Acier inoxydable V2A, raccourcissable	1,80 m	 
3820	 SYSTEM Transformateur d'éclairage , 150 Watt, 24 V convient pour max. 15 baguettes lumineuses, réf. 3819	Adaptateur réseau, IP67 Input: 100 - 240V, 50 - 60HZ, Output: 24 V DC 6,25A, max. 150 W		Transformateur LED protégé contre la poussière et l'eau, avec câble d'alimentation (longueur 150 cm) et fiche IP44 à brancher dans la prise murale
3826	SYSTEM Transformateur d'éclairage , 24 Watt, 24 V convient pour max. 2 baguettes lumineuses, réf. 3819	Adaptateur réseau, IP67 Input: 100 - 240V, 50 - 60HZ, Output: 24 V DC 1,0A, max. 24 W		Transformateur LED protégé contre la poussière et l'eau, avec câble d'alimentation (longueur 150 cm) et fiche IP44 à brancher dans la prise murale
3827	SYSTEM Transformateur d'éclairage , 36 Watt, 24 V convient pour max. 3 baguettes lumineuses, réf. 3819	Adaptateur réseau, IP68 Input: 100 - 240V, 50 - 60HZ, Output: 24 V DC 1,5A, max. 36 W		Transformateur LED protégé contre la poussière et l'eau, avec câble d'alimentation (longueur 150 cm) et fiche IP44 à brancher dans la prise murale
3821	 SYSTEM Câble de base 10 m	2 x 16 AWG (1,31 mm ²), SPT-2, 105 °C, 300 V, max. 10 A, noir	10 m	Utilisé pour la connexion ou la prolongation. Sans les articles 3821 et 3822, l'installation n'est pas possible. Après installation, placez les embouts isolants aux extrémités ouvertes du câble de base. 
3822	SYSTEM Câble de base 30 m	2 x 16 AWG (1,31 mm ²), SPT-2, 105 °C, 300 V, max. 10 A, noir	30 m	
3823	 SYSTEM Éclairage rallonge de splitter pour câble de base	Noir, IP67, tension continue max. 24 V et charge 6,25 A		Utilisé pour la connexion ou la prolongation



LICHTLIJSTEN-SYSTEEM VOOR SYSTEEM SCHERMEN

Geachte klant.

Bedankt voor het kopen van dit product. Het verlichtingssysteem is geproduceerd volgens de modernste technieken en voldoet aan de vereisten van de geldende Europese en nationale richtlijnen. Lees deze instructies zorgvuldig voordat u begint met het installeren van het product. Bewaar deze handleiding voor toekomstig gebruik indien nodig. De hier vermelde elektrische artikelen zijn zo ontworpen dat ze het doen met pure plug-in en schroefverbindingen en kunnen worden geïnstalleerd/geplaatst zonder dat er een vakman nodig is. De verlichting en de originele accessoires zoals verlengsnoeren en voedingen mogen alleen worden gebruikt volgens de instructies van de fabrikant. Dit is de enige manier om een veilige werking te garanderen. Kabelverbindingen en transfo's van het verlichtingssysteem mogen niet in water worden verzonken.

ALGEMEEN

De montage van alle TraumGarten producten kan worden uitgevoerd met inachtneming van de bijhorende montagehandleidingen. Voorzie de gebruikelijke en daarvoor geschikte werktuigen. In geval van twijfel, contacteer uw vakhandel of uw vakman. Gebruik altijd enkel de originele componenten van de Brüggmann TraumGarten-serie "SYSTEEM". **Opgelet! De oppervlaktetemperatuur van de lichtlijsten kan oplopen tot 50 ° C!**

UITVOERING EN PLANNING

Hou bij uitvoering en planning rekening met alle plaatselijke verordeningen en bouwvoorschriften en houdt u aan de algemeen gekende regels van de techniek. Bij afwijkingen en daaruit voortvloeiende defecten kan geen garantie worden gegeven. De verantwoordelijkheid voor een professionele montage aan gebouwen, muren en palen, evenals de impact op de statica, isolatie en brandbescherming, is de taak van de professionele planner of de gespecialiseerde vakman. Bij wijzigingen of uitbreidingen van het systeem is goedkeuring van de fabrikant/producent van de systeemvreemde componenten vereist.

BELANGRIJKE INFO VOOR STOCKAGE

Niet gemonteerde elementen kunnen bij verkeerde, d.w.z. niet aangepaste stockering, vervormen! Let er op dat de goederen beschermd zijn tegen regen en niet blootgesteld worden aan directe zonnestraling. (om een sterke opwarming van

het materiaal te vermijden). Stockeer de goederen indien mogelijk droog en plat liggend. Let daarbij op de gedetailleerde informatie op de transportverpakkingen. Vermijd een montage bij vorst of grote hitte en verwerk best bij een buitentemperatuur tussen +5°C en +25°C.

DE SYSTEEM LICHTLIJST

Energie-efficiëntieklasse informatie van de lichtlijst:

Nominale spanning: 24 V gelijkspanning

Lampen nominaal vermogen: 8.5 W

Lichtstroom: 500 lumen (lm) voor al het licht, 850 lumen (lm) voor LED-lichtbron zonder plastic behuizing

Levensduur: 15.000 schakelcycli, ca. 30.000 uren

Lichtkleurtemperatuur: Warmwit: 3000 K

Dit product bevat een lichtbron met energie-efficiëntieklasse F.



IP65



Brüggmann TraumGarten GmbH, Kanalstrasse 80, D - 44147 Dortmund

Art. 3819
24V DC 8.5 W

Alleen te gebruiken in aansluiting met een geschikte netvoeding.



WEEE-registreringsnummer
DE 68582594







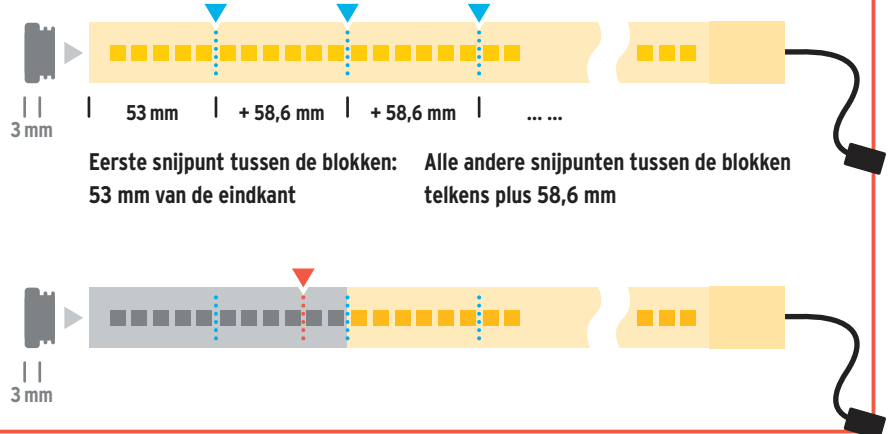
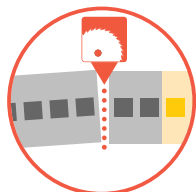
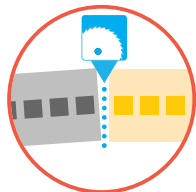



BELANGRIJK:

De LED-strips in de lichtlijst zijn verdeeld in diodeblokken! Als de lichtlijst **tussen deze blokken** wordt ingekort, zullen alle resterende LED-diodes oplichten; als de lijst **op een ander punt** wordt ingekort, zullen de resterende diodes van het gescheiden blok niet meer oplichten tot de volgende blokkenscheiding! Tenslotte het snijvlak afdichten met de rubberen stop.

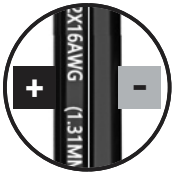

HET LICHTLIJSTEN-SYSTEEM: ALLE PRODUCTEN IN EEN OOGOPSLAG

Deze handleiding geeft alleen een niveau van ontwikkeling van het product weer. Onder voorbehoud van technische wijzigingen. De actuele versie vindt u op www.traumgarten.de/nl.

Art.Nr	Product/Omschrijving	Specificatie	Lengte	Bemerking
3819	SYSTEEM Licht lichtprofiel voor schermen 179 cm	LED-lichtlijst, 24 V DC, 8,5 W, 3000 K, kunststof, 3 x 2cm	1,79 m	Inclusief aansluitkabel (ca. 15 cm) en voedingskabel, max. 12 lichtlijsten per transformator  
2273 2272 3944 3945 3946 3947	SYSTEEM designprofiel Antraciet Zilver Wit Lariks Vintage Oak Bamboe	Aluminium 3 x 2 cm, inkortbaar	1,79 m	
0346	SYSTEEM afdekking voor lichtlijst, enkelzijdig	Inox V2A, inkortbaar	1,80 m	 
3820	 SYSTEEM Licht transformator 150 Watt, 24 V Geschikt voor maximaal 15 lichtlijsten, art. 3819	Netwerkadapter, IP67 Input: 100 - 240V, 50 - 60HZ, Output: 24 V DC 6,25A, max. 150 W		Stof- en waterdichte LED transformator met voedingskabel (lengte 150 cm) en IP44 stekker voor aansluiting op het stopcontact
3826	SYSTEEM Licht transformator 24 Watt, 24 V Geschikt voor maximaal 2 lichtlijsten, art. 3819	Netwerkadapter, IP67 Input: 100 - 240V, 50 - 60HZ, Output: 24 V DC 1,0A, max. 24 W		Stof- en waterdichte LED transformator met voedingskabel (lengte 150 cm) en IP44 stekker voor aansluiting op het stopcontact
3827	SYSTEEM Licht transformator 36 Watt, 24 V Geschikt voor maximaal 3 lichtlijsten, art. 3819	Netwerkadapter, IP68 Input: 100 - 240V, 50 - 60HZ, Output: 24 V DC 1,5A, max. 36 W		Stof- en waterdichte LED transformator met voedingskabel (lengte 150 cm) en IP44 stekker voor aansluiting op het stopcontact
3821	 SYSTEEM Licht Basiskabel 10 m	2 x 16 AWG (1,31 mm ²), SPT-2, 105 °C, 300 V, max. 10 A, zwart	10 m	Kabel wordt gebruikt voor verbinding of verlenging. Zonder de artikelen 3821 en 3822 is de installatie niet mogelijk. De open uiteinden van de basiskabel moeten na de installatie van eindkappen worden voorzien. 
3822	SYSTEEM Licht Basiskabel 30 m	2 x 16 AWG (1,31 mm ²), SPT-2, 105 °C, 300 V, max. 10 A, zwart	30 m	
3823	 SYSTEEM Licht split diff. voor basiskabel	Zwart, IP67, max. 24V DC spanning en 6,25 A belasting		Splitter wordt gebruikt voor aansluiting of uitbreiding



SISTEMA DI BARRE LUMINOSE PER RECINZIONI SYSTEM

Stimato Cliente,

la ringraziamo per l'acquisto di questo prodotto. Questo sistema di illuminazione è stato prodotto secondo lo stato dell'arte della tecnica più attuale ed è conforme ai requisiti delle direttive europee e nazionali in vigore. La preghiamo di leggere attentamente le seguenti istruzioni prima di procedere all'installazione del prodotto. Conservi le presenti istruzioni per poterle consultare in qualsiasi momento. Gli articoli elettrici qui elencati sono stati sviluppati in modo tale da richiedere semplicemente collegamenti a spina e a vite e da essere posati/installati senza dover ricorrere ad un esperto. L'uso degli apparecchi d'illuminazione e degli accessori originali come cavi di prolunga e alimentatori è consentito solo rispettando le indicazioni fornite dal fabbricante. Solo così è possibile garantire un funzionamento senza pericoli. I collegamenti dei cavi e i trasformatori del sistema di illuminazione non devono essere immersi in acqua.

INDICAZIONI GENERALI

Il montaggio di tutti i prodotti TraumGarten può essere eseguito attenendosi alle rispettive istruzioni per il montaggio. Tenere a disposizione utensili idonei comunemente presenti in commercio. In caso di dubbi contattare il proprio rivenditore locale o il proprio artigiano specializzato. Utilizzare sempre soltanto componenti originali delle serie Brüggmann TraumGarten „SYSTEM“. **Attenzione! La temperatura superficiale delle barre luminose può raggiungere i 50 °C!**

REALIZZAZIONE E PROGETTAZIONE

Per la realizzazione e la progettazione osservare tutte le condizioni e le norme costruttive locali, attenendosi alle regole tecniche e meccaniche generalmente riconosciute. Eventuali deroghe a tali norme e i danni che eventualmente ne derivano non saranno coperti da garanzia. La responsabilità della correttezza del montaggio su edifici, muri e montanti ecc. nonché degli effetti su statica, isolamento termico e protezione antincendio rientra nella sfera di competenza del progettista o artigiano specializzati. In caso di modifiche o ampliamenti del sistema è necessaria l'approvazione del fabbricante/produttore dei componenti estranei al sistema.

IMPORTANTI INFORMAZIONI SULLO STOCCAGGIO

Gli elementi non installati possono deformarsi se stoccati in modo errato o non appropriato! Fare attenzione a stoccare la merce al riparo dalla pioggia ed evitando l'esposizione diretta ai raggi solari (per prevenire un forte riscaldamento del

materiale). Se possibile stoccare la merce in luogo asciutto e in posizione orizzontale. Al riguardo osservare le informazioni dettagliate riportate sull'imballaggio di trasporto. Evitare di eseguire il montaggio in presenza di gelo o caldo estremo; le condizioni migliori per lavorare sono ad una temperatura esterna compresa fra

LA BARRA LUMINOSA SYSTEM

Classe di efficienza energetica Informazioni sulla barra luminosa:

Tensione nominale: Tensione continua 24 V

Tensione nominale lampade: 8,5 W

Flusso luminoso: 500 lumen (lm) per tutte le luci, 850 lumen (lm) per la sorgente luminosa aLED senza alloggiamento in plastica

Durata: 15.000 cicli di accensione, ca. 30.000 ore

Temperatura di colore della luce: Bianco caldo: 3000 K

Questo prodotto contiene una fonte luminosa di classe di efficienza energetica F.



Brüggmann TraumGarten GmbH, Kanalstrasse 80, D - 44147 Dortmund

Art./Réf. 3819
24V DC 8,5 W

Far funzionare solo insieme ad un alimentatore di rete idoneo.



Numero di registrazione RAEE
DE 68582594



IMPORTANTE: le strisce

LED della barra luminosa

sono suddivise in blocchi di diodi!

Se la barra luminosa viene accorciata **tra questi blocchi**, si illuminano tutti i diodi LED restanti; se la barra viene accorciata **in un altro punto**, i diodi restanti del blocco troncato non si illuminano più fino al troncamento successivo del blocco! Per finire sigillare la zona di taglio con il tappo di gomma.

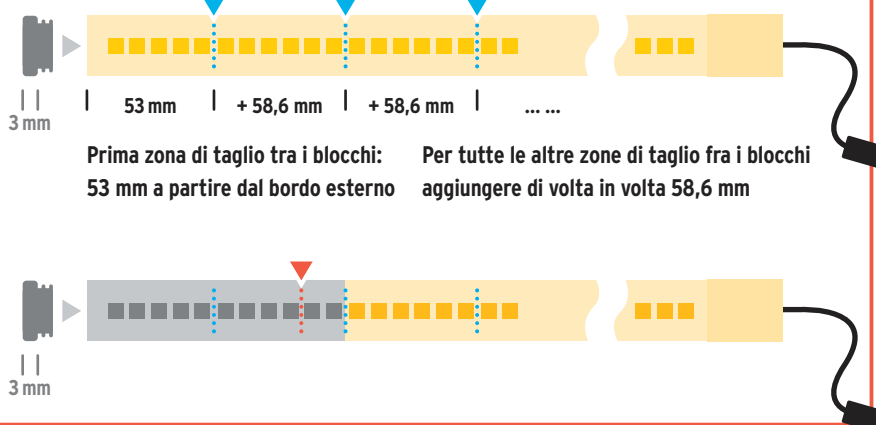
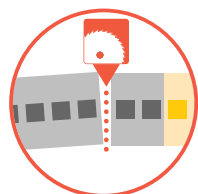
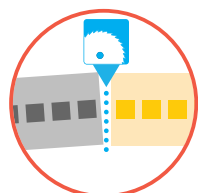









Prima zona di taglio tra i blocchi: 53 mm a partire dal bordo esterno

Per tutte le altre zone di taglio fra i blocchi aggiungere di volta in volta 58,6 mm

IL SISTEMA DI BARRE LUMINOSE: PANORAMICA DI TUTTI I PRODOTTI

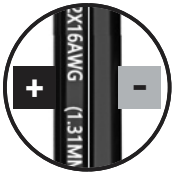
Il presente elenco si riferisce solo ad uno stadio di sviluppo dei prodotti. Salvo modifiche tecniche. La versione aggiornata è disponibile sul nostro sito Internet www.traumgarten.de.

Art. n.	Prodotto/Descrizione	Specifiche	Lunghezza	Nota
3819	SYSTEM profilo di recinzione leggero 179 cm	Barra luminosa LED, 24 V DC, 8,5 W 3000 K, plastica, 3 x 2 cm	1,79 m	Cavo di collegamento incluso (ca. 15 cm) e linea di alimentazione, max. 12 barre luminose per trasformatore  
2273 2275 3944 3945 3946 3947	Profilo di design SYSTEM, Antracite Argento Bianco Larice Vintage Rovere Bambù	Alluminio 3 x 2 cm, accorciabile	1,79 m	
0346	Copertura SYSTEM per la parte posteriore della barra luminosa	Acciaio inox V2A, accorciabile	1,80 m	 
3820	 Trasformatore 150 Watt, 24 V Idoneo per massimo 15 barre luminose, Art. 3819	Adattatore di rete, IP67 Input: 100 - 240V, 50 - 60HZ, Output: 24 V DC 6,25A, max. 150 W		Trasformatore LED impermeabile e antipolvere con cavo di alimentazione (lunghezza 150 cm) e spina IP44 per il collegamento alla presa a muro.
3826	Trasformatore 24 Watt, 24 V Idoneo per massimo 2 barre luminose, Art. 3819	Adattatore di rete, IP67 Input: 100 - 240V, 50 - 60HZ, Output: 24 V DC 1,0A, max. 24 W		Trasformatore LED impermeabile e antipolvere con cavo di alimentazione (lunghezza 150 cm) e spina IP44 per il collegamento alla presa a muro.
3827	Trasformatore 36 Watt, 24 V Idoneo per massimo 3 barre luminose, Art. 3819	Adattatore di rete, IP68 Input: 100 - 240V, 50 - 60HZ, Output: 24 V DC 1,5A, max. 36 W		Trasformatore LED impermeabile e antipolvere con cavo di alimentazione (lunghezza 150 cm) e spina IP44 per il collegamento alla presa a muro.
3821	 Cavo base 10 m	2 x 16 AWG (1,31 mm ²), SPT-2, 105 °C, 300 V, max. 10 A, nero	10 m	Il cavo viene utilizzato per il collegamento o come prolunga. L'installazione non è possibile senza gli articoli 3821 e 3822. Le estremità aperte del cavo base devono essere munite di tappi terminali dopo l'installazione. 
3822	Cavo base 30 m	2 x 16 AWG (1,31 mm ²), SPT-2, 105 °C, 300 V, max. 10 A, nero	30 m	
3823	 Diffusore sdoppiato per cavo base	Nero, IP67, tensione massima di 24 V CC e carico di 6,25 A		Il cavo viene utilizzato per per il collegamento o l'estensione

MONTAGE DER LICHTLEISTE IN SYSTEM STECKZAUN-ELEMENTE

MONTAGE DE LA BAGUETTE LUMINEUSE DANS UN PANNEAU AVEC LAMES À EMBOÛTER | MONTAGE VAN LICHTLIJSTEN IN SYSTEEM PROFIELPLANK-ELEMENTEN
MONTAGGIO DELLA BARRA LUMINOSA NEGLI ELEMENTI DELLA RECINZIONE AD INCASTRO SYSTEM

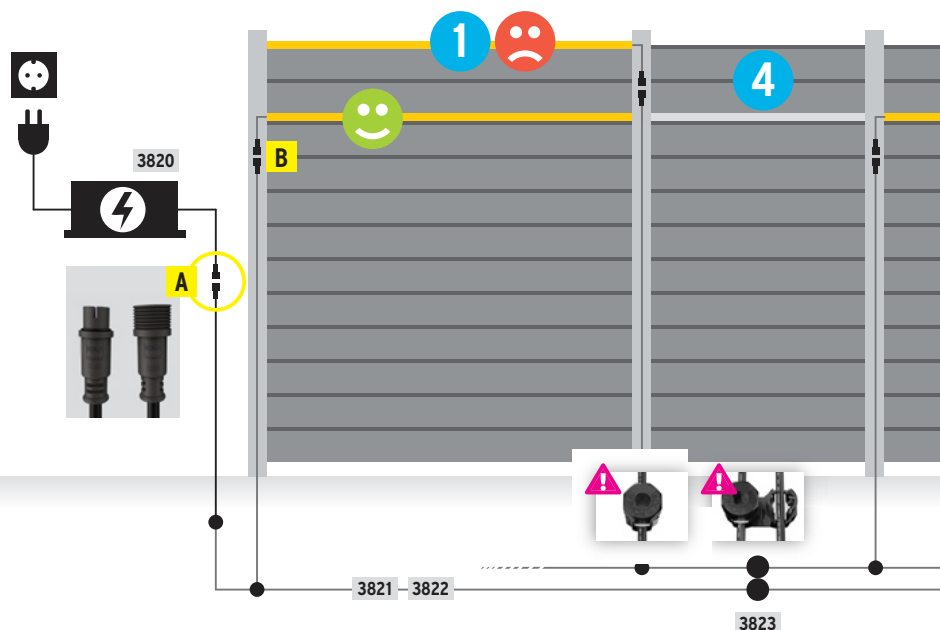
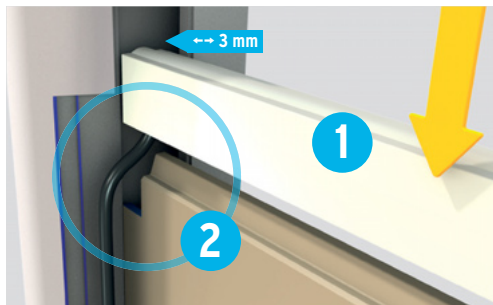

Bauen Sie die SYSTEM Steckzaunelemente entsprechend der mitgelieferten Aufbauanleitung auf.

Die SYSTEM Lichtleiste ① wird einfach zwischen die Zaunprofile ② auf der gewünschten Höhe eingesteckt. Bevor die Startleiste unten und die ersten Profile eingesetzt werden, müssen Sie die mitgelieferte, separate Zuleitung zur Lichtleiste an die gewünschte Position im Pfosten nach oben verlegen.

Im Bereich der Kabeleinführung an der Lichtleiste und der Kabelsteckverbindungen die Profile aussparen. Dies ist nötig, um die Leiste leichter zu montieren und das Ausdehnen der Zaunprofile nicht zu behindern.

Wichtig: Planen Sie die Position des Trafos so, dass die spätere Wartung daran möglich ist.

Wichtig: Die Lichtleiste muss seitlich in beiden Pfosten jeweils mindestens 3 mm Spiel zum Ausdehnen haben. Das Kabel wird innerhalb des Zaunpfostens nach unten zum Pfostenfuß frei von scharfen Kanten und Gegenständen verlegt.

Wichtig: Die Lichtleisten können nur waagrecht, nicht vertikal, verbaut werden! Der Einbau der Leisten mit vertikal verlaufenden Profilen ist somit nicht möglich!

Wichtig: Das Lichtsystem ist ein einwegleitendes Niedervolt-System! Beachten Sie daher auf jeden Fall die Polaritätsmarkierung „+“ und „-“ am Verbinder und am Splitter (siehe Detail-Abbildung ▲ auf Seite 11, oben) und an den Kabeln (die „+“-Leitung an den Kabeln ist nach Industriestandard die mit einer Aufschrift versehene Hälfte des Kabels).

Wichtig: Oberhalb einer Lichtleiste ① muss immer ein SYSTEM WPC/ALU/HOLZ Profil aufgesteckt sein. Es können pro Zaun zwei Lichtleisten verwendet werden, jedoch nicht direkt übereinander.

Die Lichtleisten können vor der Montage etwas verbogen erscheinen; dies wird durch das Gewicht der oberen SYSTEM Zaunprofile ② nach der Montage wieder ausgeglichen.

Tipp: Die Rückseite der Lichtleiste ③ (zum Beispiel zum Nachbarn) können Sie mit der Blendleiste Art. 0346 abdecken.

Tipp: Für eine schöne Gesamtoptik nutzen Sie ggf. die kürzbaren Design-Profile als Blindleisten ④ zum Höhenausgleich, damit die nebenstehenden Zaunelemente auf gleicher Höhe abschließen.



Montez les panneaux de clôture SYSTEM conformément aux instructions de montage fournies.

La baguette lumineuse SYSTEM ① est simplement insérée dans les lames de clôture ② à la hauteur souhaitée. Avant de placer le profilé de départ et les premières lames, vous devez faire passer le câble d'alimentation fourni séparément pour la baguette lumineuse vers le haut, à l'endroit souhaité dans le poteau.

Faites une découpe de la lame au niveau du passage du câble et connexions vers la baguette lumineuse. Ceci est nécessaire pour faciliter l'installation de la baguette et ne pas entraver la dilatation des lames de clôture.

Important : Planifiez l'emplacement du transformateur de manière à ce qu'il soit possible de l'entretenir ultérieurement.

Important : La baguette lumineuse doit avoir un jeu d'au moins 3 mm sur les côtés de chacun des deux poteaux, pour la dilatation. Le câble est placé à l'intérieur du poteau, vers le bas, jusqu'à la base du poteau, en évitant les arêtes vives et les objets.

Important : Les baguettes lumineuse ne peuvent être installées qu'horizontalement, pas verticalement ! L'installation des baguettes sur un montage vertical des lames n'est donc pas possible !

Important : Le système d'éclairage est un système basse tension unidirectionnel ! Il est donc important de respecter les marquages de polarité "+" et "-" sur le connecteur et le splitter (voir l'illustration détaillée ▲ en haut de la page 11) et sur les câbles (la moitié du câble portant une inscription, conformément aux normes industrielles, correspond à la polarité „+“).

Important : Une lame SYSTEM BOIS COMPOSITE, ALU ou BOIS doit toujours être placée après/au-dessus d'une baguette lumineuse ①. Il est possible d'insérer deux baguettes lumineuses par clôture, mais pas directement l'une sur l'autre.

Les baguettes lumineuses peuvent sembler légèrement déformées avant le montage ; le poids de la lame SYSTEM ② directement au-dessus permettra de compenser ce défaut après le montage.

Conseil : Vous pouvez recouvrir l'arrière de la baguette lumineuse ③ (par exemple vers le voisin) avec le profilé anti-éblouissement réf 0346.

Conseil : Pour un bel aspect général, utilisez le cas échéant les profilés design raccourcissables comme anti-éblouissement ④ pour une compensation de hauteur par rapport aux panneaux voisins.



Art./Réf. 3819

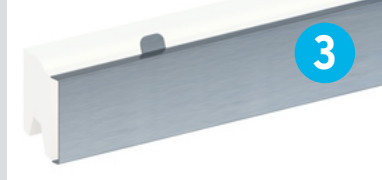

Art./Réf. 0346



Art./Réf. 2273, 2275, 3944, 3945, 3946, 3947

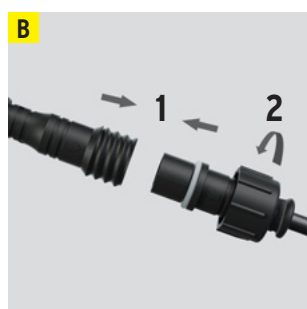
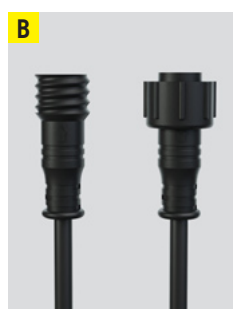
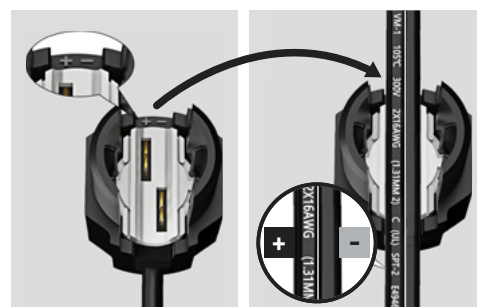
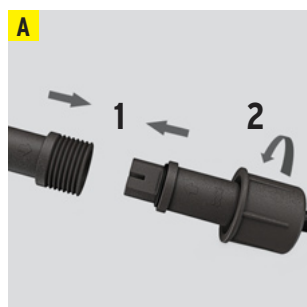
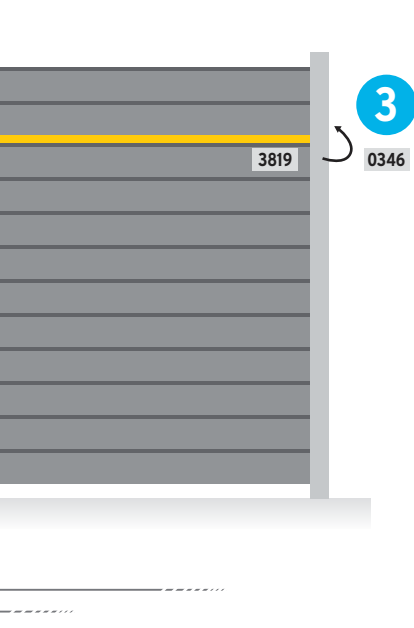

Unbedingt +/- beachten!
Respecter impérativement le +/- !
Zorg dat je +/- in acht neemt!
Rispettare assolutamente +/- !



Monteer de SYSTEEM profielplank-elementen volgens de meegeleverde montage-handleiding.

De SYSTEEM lichtlijst ❶ wordt gewoon op de gewenste hoogte tussen de schuttingprofielen ❷ aangebracht. Voordat u het startprofiel onderaan en de eerste profielen plaatst, moet u de aparte voedingskabel die bij de lichtlijst wordt geleverd, naar boven laten lopen naar de gewenste positie in de paal.

Zaag de profielen uit ter hoogte van de kabeldoorvoer aan de lichtlijst en de kabelplugverbindingen. Dit is nodig om de lichtlijst gemakkelijker te kunnen plaatsen en om het uitzetten van de schuttingprofielen niet te hinderen.

Belangrijk: Plan de positie van de transformator zo dat later onderhoud mogelijk is.

Belangrijk: De lichtlijst moet zijdelings in beide palen minstens 3 mm ruimte hebben voor uitzetting. De kabel wordt binnenin de paal geleid tot aan de paalvoet, vrij van scherpe randen en objecten.

Belangrijk: De lichtlijsten kunnen alleen horizontaal worden geplaatst, niet verticaal! Het is daarom niet mogelijk om de lijsten met verticaal geplaatste profielen te installeren!

Belangrijk: Het verlichtingssysteem is een éénrichtinggeleidend laagspanningssysteem! Let daarom altijd op de polariteitsmarkeringen "+" en "-" op de connector en splitter (zie gedetailleerde afbeelding ⚠ op pagina 11, boven) en op de kabels (de "+"-lijn op de kabels is volgens de industriestandaard de helft van de kabel met een opschrift).

Belangrijk: Boven een lichtlijst ❶ moet altijd een SYSTEEM WPC/ALU/HOUT profiel bevestigd worden. Per scherm kunnen twee lichtlijsten aangebracht worden, maar niet direct boven elkaar.

De lichtlijsten kunnen voor de montage licht gebogen lijken; dit wordt door het gewicht van de bovenste SYSTEEM schuttingprofielen ❷ opgevangen na de montage.

Tip: Je kunt de achterkant van de lichtlijst ❸ (bijvoorbeeld richting de burens) afdekken met de afdeklister art. 0346.

Tip: Voor een mooi totaalbeeld gebruikt u de inkortbare designprofielen als sierlijst ❹ om de hoogte te compenseren zodat de aangrenzende schuttingelementen dezelfde hoogte hebben.



Costruire gli elementi della recinzione ad incastro SYSTEEM come indicato nelle relative istruzioni fornite in dotazione.

La barra luminosa SYSTEEM ❶ viene semplicemente inserita fra i profili della recinzione ❷ all'altezza desiderata. Prima di inserire la barra iniziale in basso e i primi profili, occorre posare verso l'alto la linea separata di alimentazione della barra luminosa - fornita in dotazione - nella posizione desiderata nel montante.

Praticare un foro nei profili nel punto in cui devono passare il cavo della barra luminosa e i connettori dei cavi. Questo passaggio è necessario per facilitare il montaggio della barra e per non impedire la dilatazione dei profili della recinzione.

Importante: prevedere per il trasformatore una posizione tale da consentire di effettuare in seguito la manutenzione.

Importante: la barra luminosa deve avere a disposizione lateralmente su ciascun montante almeno 3 mm di gioco per la dilatazione. Il cavo viene posato all'interno del montante della recinzione facendolo correre giù verso il piedino del montante, evitando bordi taglienti e l'uso di oggetti appuntiti.

Importante: le barre luminose possono essere installate solo orizzontalmente, mai in verticale! Pertanto l'installazione delle barre con profili ad andamento verticale non è possibile!

Importante: il sistema di illuminazione è di tipo unidirezionale a bassa tensione! Quindi è necessario rispettare in ogni caso l'indicazione della polarità "+" e "-" nel connettore e nello splitter (si veda l'immagine in dettaglio ⚠ a pagina 11, in alto) e nei cavi (secondo la norma industriale il filo "+" dei cavi è la metà del cavo provvista di marcatura).

Importante: al di sopra di una barra luminosa ❶ deve essere sempre inserito un profilo SYSTEEM WPC/ALU/LEGNO. Per ogni recinzione è possibile utilizzare due barre luminose, tuttavia queste non devono trovarsi direttamente una sopra l'altra.

Prima del montaggio le barre luminose possono apparire leggermente incurvate; questa leggera curvatura verrà corretta di nuovo dal peso dei profili della recinzione SYSTEEM superiori ❷ dopo il montaggio.

Suggerimento: è possibile coprire la parte posteriore della barra luminosa ❸ (per esempio rivolta verso il vicino) con la barra non luminosa Art. 0346.

Suggerimento: per un effetto estetico complessivo gradevole utilizzare evt. i profili di design accorciabili come barre non luminose ❹ per compensare l'altezza, per fare in modo che gli elementi della recinzione adiacenti presentino la stessa altezza.

MATERIAL- UND PFLEGEHINWEISE

INDICATIONS SUR LES MATERIAUX ET LEUR ENTRETIEN | MATERIAAL- EN ONDERHOUDSAANWIJZINGEN
INDICAZIONI SUL MATERIALE E SULLA CURA



HINWEISE ZUR PFLEGE UND SICHERHEIT, WARNHINWEISE

Die Leuchte kann mit normalem Haushaltsreinigungsmittel, Wasser und Tuch gereinigt werden. Bitte benutzen Sie keine harten Gegenstände oder Bürsten, da sonst die Oberfläche zerkratzt wird.

! Überprüfen Sie vor der Montage stets das Lichtsystem, Kabel, Steckverbindungen und Netzteil auf Beschädigungen und anschließend auf die Funktion. Beschädigte Teile müssen sofort ausgetauscht werden und dürfen nicht verbaut werden.

! Falls ein Ein/Aus-Schalter vor der Steckdose geschaltet wird, dann verwenden Sie bitte einen zweipoligen Ein-/Aus-Schalter.

! Die Leuchte, Kabel, Verbindungsteile oder Netzteile sind nicht zu öffnen oder zu reparieren. Beschädigte oder defekte Teile müssen komplett ausgetauscht und ersetzt werden.

! Das System ist für den Innen- und Außenbereich geeignet.

! Bei Schäden, die durch Nichtbeachten dieser Bedienungsanleitung verursacht werden, erlischt der Gewährleistungsanspruch. Für Folgeschäden übernehmen wir keine Haftung!

! Bei Sach- oder Personenschäden, die durch unsachgemäße Handhabung oder Nichtbeachten der Sicherheitshinweise verursacht werden, übernehmen wir keine Haftung. In solchen Fällen erlischt jeder Gewährleistungsanspruch.

! Aus Sicherheits- und Zulassungsgründen ist das eigenmächtige Umbauen und/oder Verändern des Produktes nicht gestattet. Achten Sie auf eine sachgemäße Inbetriebnahme. Beachten Sie hierbei diese Bedienungsanleitung.



INDICATIONS SUR L'ENTRETIEN ET LA SÉCURITÉ, AVERTISSEMENTS

La baguette lumineuse se nettoie avec un produit lave-vaisselle courant, de l'eau et un chiffon. Veuillez n'utiliser aucun objet ou brosse durs pour nettoyer les baguettes lumineuses pour éviter de rayer la surface.

! Vérifiez avant chaque montage qu'aucune pièce du système de branchement de la baguette lumineuse, des câbles, des fiches de connexion et des fiches de branchement n'est endommagée. Vérifiez le bon fonctionnement des pièces ensuite.

! Si un commutateur Marche/Arrêt doit être activé en amont de la prise, veuillez utiliser un commutateur Marche/Arrêt bipolaire.

! Ne pas ouvrir ni réparer les baguettes lumineuses, les câbles, les pièces de connexion ou d'alimentation électrique. Tout élément endommagé ou défectueux doit être immédiatement échangé et remplacé.

! Ce produit est adapté pour une utilisation à l'intérieur et à l'extérieur.

! En cas de dommages suite au non-respect de cette notice de montage, la garantie est annulée. Brüggmann TraumGarten n'assume aucune responsabilité pour les dommages indirects!

! En cas de dommages matériels ou de dommages aux personnes suite à une mauvaise utilisation ou à un non-respect des indications de sécurité, la garantie est annulée. En pareil cas, le droit de garantie est annulé.

! Pour des raisons de sécurité et d'homologation, les modifications ou transformations arbitraires du produit ne sont pas autorisées. Veuillez à une mise en service adéquate. Suivez pour cela cette notice de montage.



INFORMATIE OVER ONDERHOUD EN VEILIGHEID, WAARSCHUWINGEN

De LICHTLIJST kan met normaal huishoud-reinigingsmiddel, water en een doek gereinigt worden. Gebruik geen harde voorwerpen of borstels, omdat die anders het oppervlak krassen.

! Controleer vóór de montage altijd het lichtstelsel, de kabels, de stekker-aan-sluitingen en de stroomtoevoer op beschadigingen en controleer vervolgens of het geheel goed werkt.

! Als een aan/uit-schakelaar voor de stekkerdoos geschakeld wordt, dan dient dit een tweepolige aan/uit-schakelaar te zijn.

! De armatuur, kabels, aansluitingsdelen of voedingseenheden kunnen niet worden geopend of gerepareerd. Beschadigde of defecte delen moeten volledig omgewisseld en vervangen worden.

! Het systeem is geschikt voor binnen- en buitengebruik.

! Schade veroorzaakt door het niet naleven van deze handleiding maakt de garantie ongeldig. Voor gevolgschade aanvaarden wij geen aansprakelijkheid!

! Wij zijn niet aansprakelijk voor materiële schade of persoonlijk letsel veroorzaakt door onjuist gebruik of niet-naleving van de veiligheidsinstructies. In dergelijke gevallen vervalt elke aanspraak op garantie.

! Om redenen van veiligheid en goedkeuring is de eigen conversie en/of wijziging van het product niet toegestaan. Aandacht besteden aan een goede inwerkingstelling. Neem deze bedieningshandleiding in acht.



INDICAZIONI SULLA CURA E SULLA SICUREZZA, AVVERTIMENTI

L'apparecchio d'illuminazione può essere pulito con un normale detergente per la casa, acqua e un panno. Non utilizzare oggetti o spazzole duri per evitare di graffiare la superficie.

! Prima del montaggio verificare sempre che il sistema di illuminazione, i cavi, i collegamenti a spina e l'alimentatore non presentino danni, dopo di che verificarne il funzionamento. Le parti danneggiate devono essere sostituite immediatamente e non devono essere installate.

! Qualora venga attivato un interruttore ON/OFF prima della presa utilizzare un interruttore ON/OFF bipolare.

! L'apparecchio d'illuminazione, i cavi, i componenti per il collegamento o gli alimentatori non devono essere aperti né riparati. Le parti danneggiate o difettose devono essere completamente cambiate e sostituite.

! Il sistema è idoneo sia per interni che per esterni.

! Eventuali danni provocati dal mancato rispetto delle presenti istruzioni per l'uso comportano l'annullamento di qualsiasi diritto di garanzia. Non ci assumiamo alcuna responsabilità per danni conseguenti!

! Non ci assumiamo alcuna responsabilità per eventuali danni a persone o cose provocati da una gestione non corretta del prodotto o dal mancato rispetto delle indicazioni per la sicurezza. In tali casi decade qualsiasi diritto di garanzia.

! Per motivi di sicurezza e di omologazione non è consentito effettuare interventi e/o modifiche arbitrari sul prodotto. Accertarsi di mettere in funzione correttamente il prodotto. A questo proposito attenersi alle istruzioni per l'uso.