

TRIAS SICHTSCHUTZ

Pfostenträger Wall + Sichtschutzpfosten



Montageanleitung

Montageset je Pfostenträger

Lieferung ohne Montagezubehör



Montageset je Sichtschutzpfosten

(Square oder Slim)

1 x Abdeckkappe

2 x Nutenstein

2 x Madenschraube M6 x 8 | Gr. 3 

2 x Nutabdeckungen



Square



Slim

Wichtige Hinweise



Bei **Windlastzone 4** oder bei exponierten Lagen ist **zwingend Pfostenrager Heavy** zu verwenden.

Das Sichtschutzmodul **Gabione** kann **ausschlielich mit den Pfostenragern Heavy fixiert** werden.

Das **Turelement** kann ausschlielich an **einbetonierten Sichtschutzpfosten Square montiert** werden.

Fur die notwendige Standfestigkeit mussen die **Betonfundamente** je nach gegebener Voraussetzung **fachgerecht angelegt** werden.

Verwenden Sie zur **sicheren Fixierung Betonanker mit Gewinde M12**, zugehorige Sechskantmuttern und Unterlegscheiben.



Das Sichtschutz-System dient **nicht zur Absturzsicherung** und ist baurechtlich hierfur nicht zugelassen.

Beachten Sie bitte die ortlichen Bauvorschriften und die allgemeinen Regeln der Technik.

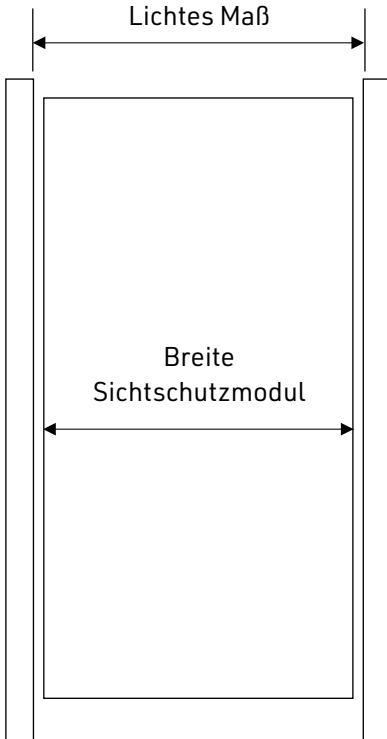

Lichtes Maß berechnen

Das lichte Maß definiert den Abstand zwischen den Pfosteninnenseiten und wird aus der Breite des Sichtschutzmodul und dem dafür entsprechenden Zuschlagswert berechnet.

**Breite Sichtschutzmodul
+ Zuschlagswert
= Lichtes Maß**

Zuschlagswerte siehe nächste Seite

Exakt positionieren

2/8

Zuschlagswerte für liches Maß

Glas / HPL montiert mit Multianbauleiste montiert mit Klemmhalterung	+ 20 mm
	+ 40 mm
Dielen-Aufnahmeprofil	+ 20 mm
Dielen BPC	+ 14 mm
Dielen Alu	+ 14 mm
Rhombus Holz	+ 16 mm
Rhombus Alu	+ 18 mm
Cortenstahl / Aluminium	+ 14 mm
Gabione △ Das Modul Gabione kann ausschließlich mit den Pfostenträgern Heavy fixiert werden!	+ 20 mm
Keramik/Fliesen montiert mit Multianbauleiste montiert mit Anbaumodul Keramik	+ 20 mm + 14 mm
Türelement △ Das Türelement kann ausschließlich an einbetonierten Sichtschutzpfosten Square montiert werden!	+ 30 mm

Exakt positionieren

3/8

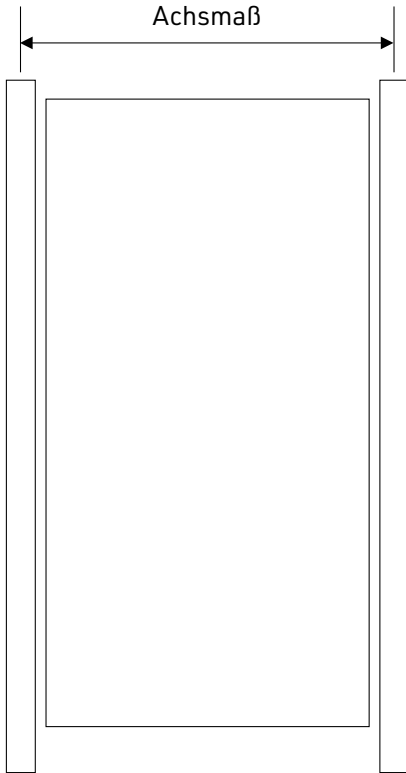

Achismaß berechnen

Das Achismaß ist der Abstand zwischen zwei Pfosten, gemessen jeweils von deren Mitte.

Sichtschuttpfosten Slim R2

Lichtes Maß + 38 mm

Sonderfall Eckverbindung:

Lichtes Maß + 38 mm + 19 mm

Sichtschuttpfosten Square

Lichtes Maß + 75 mm

Exakt positionieren

4/8

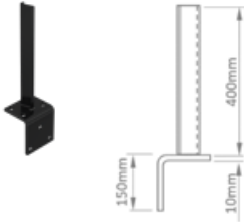

Abmessungen und Verankerungspunkte

Schraubplatte, seite

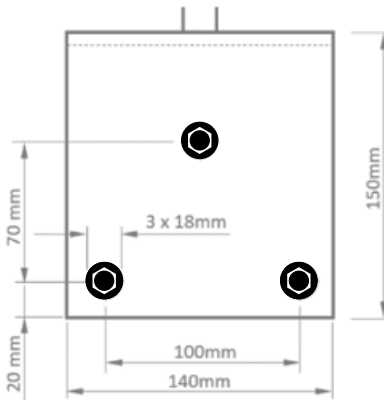

Seitliche Verankerung mit 3 Betonankern

Verwenden Sie zur sicheren Fixierung Betonanker mit Gewinde M12, zugehörige Sechskantmutter und Unterlegscheiben.

Tip: Die Löcher der Schraubplatte dienen als Schablone für die Bohrlöcher.



Bei höheren Windlasten und Sichtschutzpfosten Slim:

Zusätzliche Verankerung von oben mit 2 Betonankern.

Schraubplatte, oben

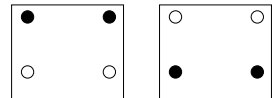
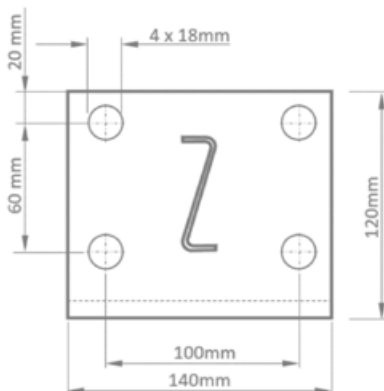

Pfostenträger verankern

5/8

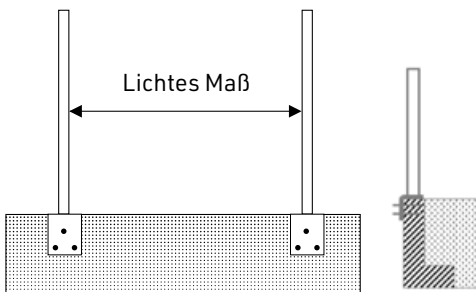
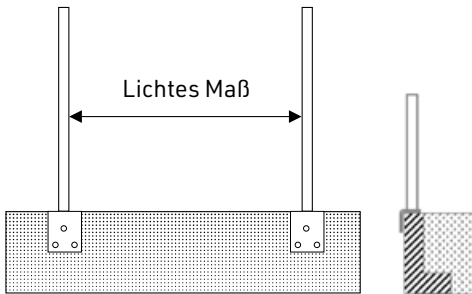
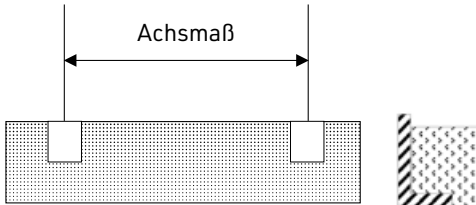

Exakt ausrichten

Positionieren Sie die Pfosten-
träger mit vormontierten
Sichtschutpfosten lotrecht und
parallel zueinander.

Achten Sie darauf, dass die
Platten oder Steine an den
Befestigungspunkten in einem
einwandfreien Zustand sind.

Tip: Zur exakten Ausrichtung
der Pfosten sind Unterleg-
scheiben oder Distanzplättchen
hilfreich.

Sicher fixieren

Die Löcher der Schraubplatte
dienen als Schablone für die
Bohrlöcher. Setzen Sie nach
der Bohrung dort die Betonanker
ein. Ziehen Sie die Schraubver-
bindungen fest an.

Pfosten montieren

6/8

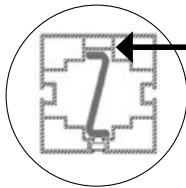
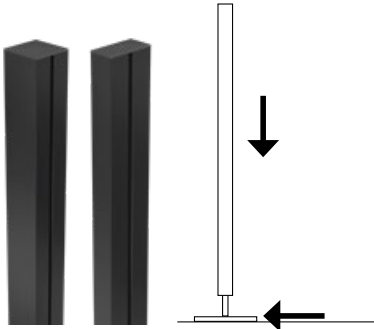

Der Sichtschutzpfosten Square muss mit der Seite ohne Nut an einer schmalen Seite des Pfostenträgers anliegen.

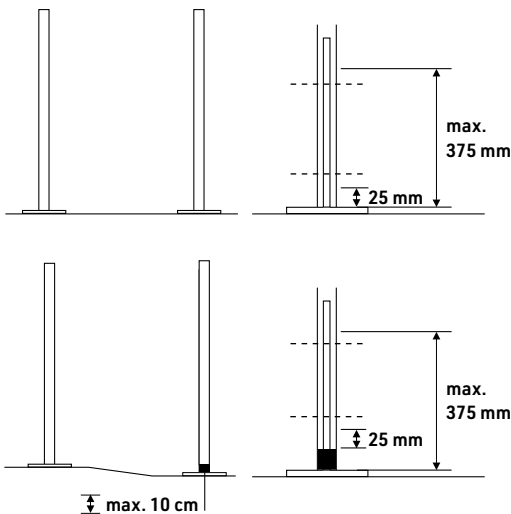

Fixierung vorbereiten

Schieben Sie die Sichtschutzpfosten bis zur Anschlagplatte auf den jeweiligen Pfostenträger.

Legen Sie die Lage der beiden Nutensteine fest und markieren Sie die Lage der Schrauben an den Sichtschutzpfosten.

WICHTIG: Beachten Sie den Randabstand vom Sichtschutzpfosten. Von unten müssen es mindestens 25 mm sein. Von der Oberseite Anschlag-/Schraubplatte dürfen es maximal 375 mm sein.

Bei unebenem Gelände kann der Sichtschutzpfosten maximal 10 cm höher fixiert werden. Hierbei muss der Sichtschutzpfosten von unten etwa durch eine passende Hülse unterstützt werden.

Pfosten montieren

7/8

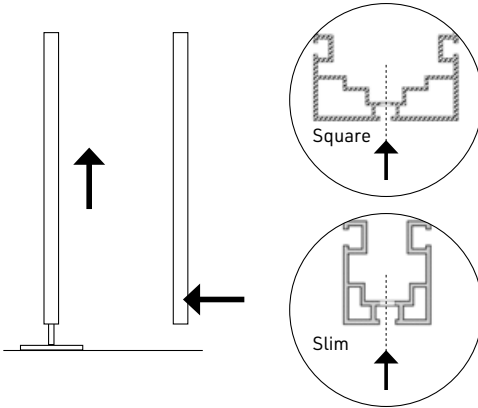

Pfosten vorbohren

Nehmen Sie die Pfosten wieder von den Pfostenträgern ab. Bohren Sie die Pfosten für die beiden Madenschrauben der Nutensteine vor (Metallbohrer \varnothing 6,5 mm).

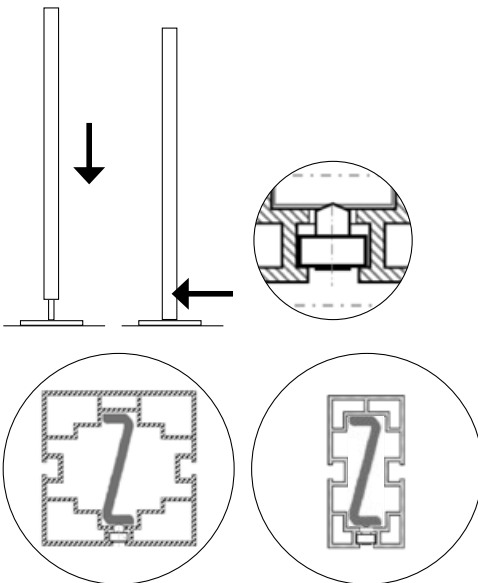

Pfosten fixieren

Schieben Sie die Pfosten wieder auf die Pfostenträger auf.

Fixieren Sie die Madenschrauben auf den Nutensteinen und führen Sie beides in die T-Nut ein.

Positionieren Sie jeden Nutenstein über dem jeweiligen Bohrloch und ziehen Sie die Madenschraube fest.

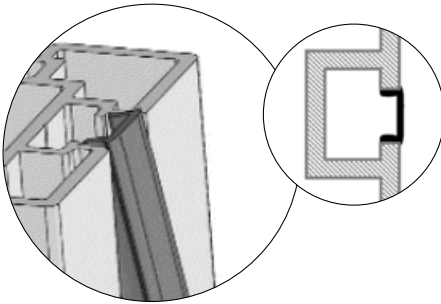

Nutabdeckung anbringen (optional erhältlich)

Bringen Sie auf die offenen Nuten die Abdeckleisten an. Führen Sie die Leisten schräg in die T-Nut ein und drücken Sie die Abdeckleiste fortlaufend an.

Tipps: Ganz leicht geht es, wenn Sie vorher die Nut-Wangen mit einem Wasser-Spülmittelgemisch benetzen. Zum Abnehmen der Nutabdeckleiste hebeln Sie diese vom oberen Ende des Pfostens aus.

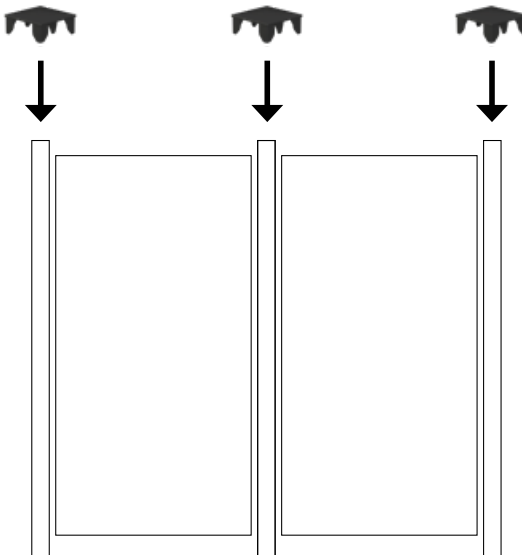

Abdeckkappen aufstecken

WICHTIG: Stecken Sie die Abdeckkappen für alle Sichtschutzpfosten erst auf, wenn alle Montagearbeiten abgeschlossen sind.

TRIAS[®]

TERRASSEN - SYSTEME

TRIAS ist eine eingetragene
Marke der Blauform GmbH.

Blauform GmbH
Lindenstraße 90/1
89134 Blaustein