

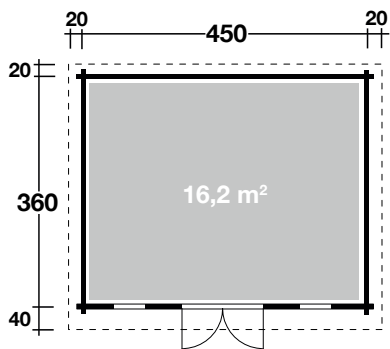











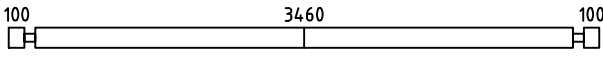
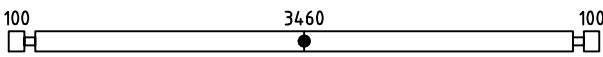
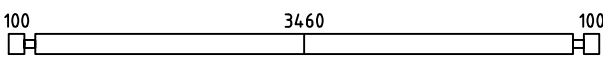
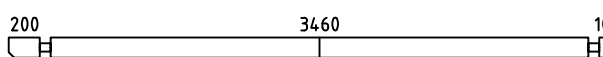
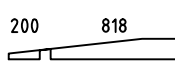
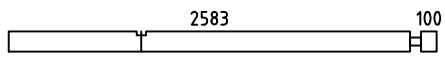

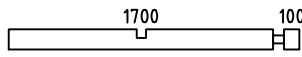
Beispielgrundriss

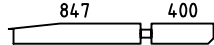

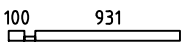
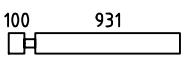

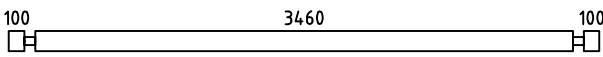
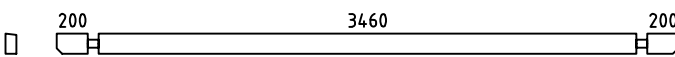
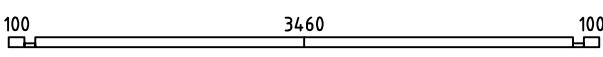
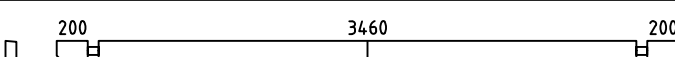

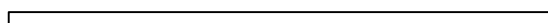

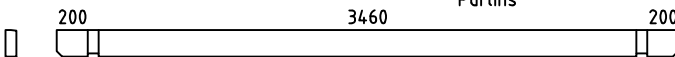





AUFBAUANLEITUNG



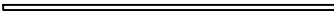







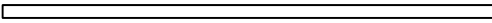





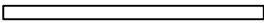

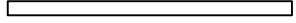
Kontroll-Nummer:

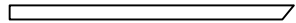
Es handelt sich um eine Allgemeine Aufbauanleitung, die Technischen Daten die in dem Paket des Hauses beigefügt sind, sind maßgeblich zu verwenden.

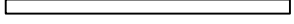
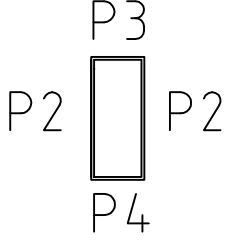
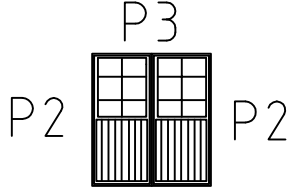
Pos	Drawing Trondheim 70-B	Quantity	Profil (mm)	Lenght (mm)		
001		2	70x130	3800		
002		3	70x130	3800		
003		37	70x130	3800		
004		2	70x130	3900		
005		2	70x130	1088		
006		2	70x130	2753		
007		2	70x25	229		
008		2	70x123	852		
009		2	70x130	1870		
010		2	70x90	817		
011		2	70x130	1317		
012		2	70x109	988		
013		2	70x65	1101		
014		2	70x130	1101		
015		28	70x130	331		
016		28	70x130	160		
017		2	70x130	3800		
018		1	70x130	4000		
019		1	70x65	3800		
020		1	70x130	4000		
GR2	GROUNDFRAME 	2	45x90	3590		
GR1	GROUNDFRAME 	2	45x90	3500		
FB1	FLOORBEAMS 	7	45x90	3500		
PR1	Purlins 	3	70x170	4000		
	WINDOW 600x1770	2				
Kood	Karl 70-B	Materjal	File	Karl 70-B.dwg	Leht	1/2

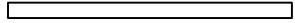
Pos	Drawing Trondheim 70-B	Quantity	Profil (mm)	Length (mm)
	DOOR 1588x1965	1		
1	Screws/Schrauben/Vis 5x100 mm- For fixing first row of wall logs /Fixierung des ersten Bohlenkranzes/Pour fixer les lamesde plancher		6	
2	Nails/Nägel/Clous 2.5x50 - For fixing floorboards/ Befestigung Fussbodenbretter/Pour fixer les lames de plancher		280	
3	Nails/Nägel/Clous 2.5x50 - For fixing roofboards/ Befestigung Dachbretter/Pour fixer les voliges		370	
4	Nails/Nägel/Clous 2.5x50 - For fixing floor edge trims/ Befestigung Fussleisten/Pour fixer les plinthes du plancher		30	
5	Nails/Nägel/Clous 2.5x50 - For fixing roofing felt fillet/ Befestigung giebelabschlussbrett/Pour fixer la latte de finition de la couverture		20	
6	Screws/Schrauben/Vis 2,5x50 mm- For fixing roof side boards and roof edge reinforcement Befestigung Traufenbretter und Traufenleisten Pour fixer les planches de rive et le tasseau de refront		44	
7	Screws/Schrauben/Vis 2,5x50 mm- For fixing fascia boards and diamonds/ Befestigung Giebelblende und Raute Pour fixer les planches de rive et le diamant		28	
8	Screws/Schrauben/Vis 2,5x50 mm- For fixing fwindow and door trims/ Befestigung Fenster und türen/ Pour fixer les croisillons des fenetres et des portes		44	
9	Metal storm Brace/Gewindestange/Tige filetee 10 mm		3	
10	Shim;Nuts/Mutter ,U-Scheibe/Ecrou;Rondelle 10 mm For fixing storm braces/ Pour fixer les anti tempete/ Für Sturmleisten Pour fixer les croisillons des fenetres et des portes Metal storm Brace/Gewindestange/Tige filetee 10 mm KL1 M10 2,11 m 1 Screws 180 6 pcs. KL2 M10 2,18m 2 Plastic caps 3 pcs.	  /  	3/3	
Kood	Karl 70-B	Materjal	File Karl 70-B.dwg	Leht 2/2

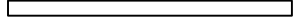
Specification for Karl 70-B 70x130 mm

POS	ST.	B	H	L	Teileliste			
FB1	Vt. spetsi					FUNDMENTHOLZER		
F1	11,97m ²	20		3455		FUSSBODENBRETTER	40/31/26	
PR	3	70	170	4000		DACHBALKEN		
RB1	16,9 m ²	20		4226		DACHBRETTER	46/35/29	
R1	2	20	140	4040	<small>Vaate kõrteise kalcerurke</small> 	Traufenbretter		
R2	2	45	65	4000	<small>Vaate kõrteise kalcerurke</small> 	Traufenbretter		
R3	2	20	140	4425	<small>Vaate kõrteise kalcerurke</small> 	Giebelabschlussleiste		
R4	2	20	90	4425		Giebelabschlussleiste		
WN06	2	600	1770					Sliding slats 30x30x1700 mm - 4 pcs.
DR16	1	1588	1965					
P1	15m	20	40			Fußbodenleiste		
P2	6+6	20	90	1945		Türleiste DR 16, Fensterleiste WN 06		
P3	1+1	20	90	3440		Türleiste DR 16, Fensterleiste WN 06		
P4	2+2	20	90	540 570		Fensterleiste WN 06		

Aufbau

Vielen Dank für den Kauf dieses hochwertigen Gartenhauses.

Bitte lesen Sie die folgenden Anweisungen sorgfältig durch. So vermeiden Sie Fehler oder Schäden während des Aufbaus. Dieses ist eine allgemeine Aufbauanleitung. Zur Montage ist es notwendig, die technischen Daten mit den Wandplänen und der Teileliste dazu zu nehmen, damit der Aufbau korrekt durchgeführt werden kann.

Erforderliches Werkzeug: Gummihammer, Stahlhammer, Wasserwaage, Handkreis-Säge, Handsäge, Metallsäge, Akku-Schrauber, Akku-Bohrer, Bitz, Bleistift, Zollstock / Maßband, Schraubendreher

- 1.1 Die Lagerhölzer werden hochkant montiert. Stellen Sie sicher, dass die Diagonalen des Fundamentrahmens gleich lang sind.
- 1.2 Prüfen Sie, ob die Lagerhölzer in waage sind.
- 1.3 Die innenliegenden Hölzer nach angegebenem Abstand fixieren.
- 2.1 Um eine Tropfkante für das Regenwasser zu bilden, muss die Wandbohle ca. 5 – 10 mm vorspringend auf dem Fundamentholz angebracht werden.
- 2.2 Die erste Wandbohlenreihe mit Schrauben am Fundamentrahmen befestigen. Die Länge der gegenüberstehenden Wände muss gleich sein.
- 2.3 Platzieren Sie die zweite Bohlenreihe. Gegebenenfalls fixieren Sie die beiden Bohlenlagen miteinander.
- 3.1 Montieren Sie die Wände gemäß der technischen Zeichnungen. Achten Sie bei der Montage der Wandbohlen darauf, dass die vorbereiteten Bohrungen in den Bohlen direkt übereinander liegen. Benutzen Sie einen Gummihammer, damit die Bohlen gut ineinander greifen und kein Spalt entsteht.
- 3.2 Um die kurzen Bohlenstücke in der Front vorübergehend zu fixieren, verwenden Sie bitte eine beiliegende Leiste.
- 3.3 Befestigen Sie die Giebelelemente mit Schrauben.
- 3.4 Befestigen Sie die Pfetten mit Schrauben. Stellen Sie sicher, dass die Oberkante der Pfetten mit dem Giebelelement bündig abschließt. Wenn nötig, erweitern Sie die Aussparung in der Dachpfette.
- 4.1 Befestigen Sie die Fenster-/Türleisten an der unteren Bohle und fixieren sie mit einer Schraube.
- 4.2 Für das Arbeiten (Senken) des Holzes ist es erforderlich, dass die Leiste oben einen Freiraum hat.
- 4.3 Messen der Gewindestange: Halten Sie die Gewindestangen von außen an die Innenwand bis zur Gewindelochbohrung (4.4), in der sie ca. 2 cm sichtbar sein muss. Oben muss sie bündig mit dem Giebelelement abschließen. Den Überstand mit einer Metallsäge einkürzen (4.5). Anschließend schlagen Sie die Gewindestange mit einem Stahlhammer ein.
- 4.4 siehe 4.3 Befestigen der Gewindestange mit der Mutter wie abgebildet.
- 4.5 siehe 4.3

Aufbau

- 5.1 Montieren Sie nun die Dachbretter beginnend mit der Nut nach außen bündig mit der Pfette. Diese Arbeit sollte nur bei trockenem Wetter durchgeführt werden.
- 5.2 Schneiden Sie das letzte Dachbrett passend (bündig mit Pfette) zu.
- 6.1 Montieren Sie die Traufenverstärkung.
- 6.2 Sägen Sie die Giebelabschlussleiste auf die richtige Länge und schrauben sie fest.
- 7.1 Montieren Sie den Fußboden. Lassen Sie zwischen Fußbodenbrettern und Wandbohle mindestens 5 mm Abstand.
- 7.2 Befestigen Sie die Fußbodenbretter mit Nägeln und Schrauben.
- 7.3 Sägen Sie das letzte Fußbodenbrett auf die passende Breite. Halten Sie auch hier einen Mindestabstand des Brettes von 5 mm zur Wand ein.
- 8.1 Bauen Sie den Türrahmen zusammen.
- 8.2 Befestigen Sie die Blenden links und rechts am Rahmen.
- 8.3 Wir empfehlen, die Tür und Fensterdichtungen vor dem Streichen zu entfernen. Bitte achten Sie darauf nicht die Beschläge von Tür und Fenstern zu überstreichen (abkleben). Nach dem Trocknen der Elemente setzen Sie bitte die Dichtungen wie gezeigt wieder ein.
- 9.1 Bitte befestigen Sie die Rahmenleisten nur am Tür- und Fensterrahmen, nicht an den Wandbohlen.
- 10.1 Für eine ausgeglichene Optik von Fenstern und Tür (in waage) platzieren Sie wenn nötig ein Holzstück unter den Fenstern/der Tür.
- 10.2 Für eine ausgeglichene Optik von Fenstern und Tür (in waage) platzieren Sie wenn nötig ein Holzstück unter den Fenstern/der Tür.
- 10.3 Montieren Sie zuerst die Fensterbank, dann die Blenden rechts und links.
- 10.4 Türblenden: im Innenraum bitte zuerst die Fußbodenleisten montieren. Dann die Blenden rechts und links anbringen. Wenn nötig, auf passende Länge kürzen.
- 11.1 Türschloss einbauen
- 11.2 Stellen Sie die Tür ein. Beide Türflügel auf gleicher Höhe.
- 11.3 Fixieren Sie den Türfeststeller

Aufbau

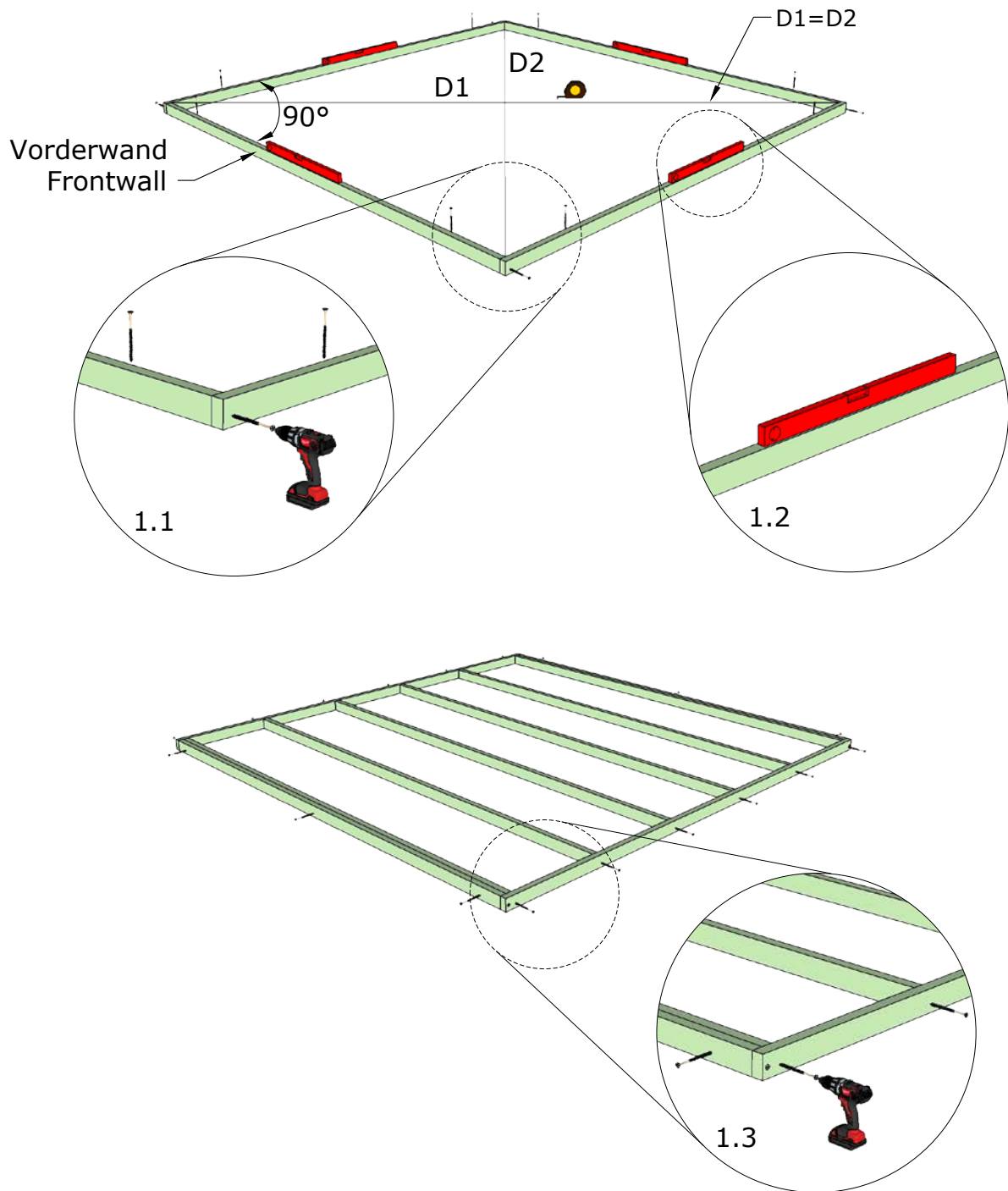

1



Grundrahmen
Groundframe

Aufbau

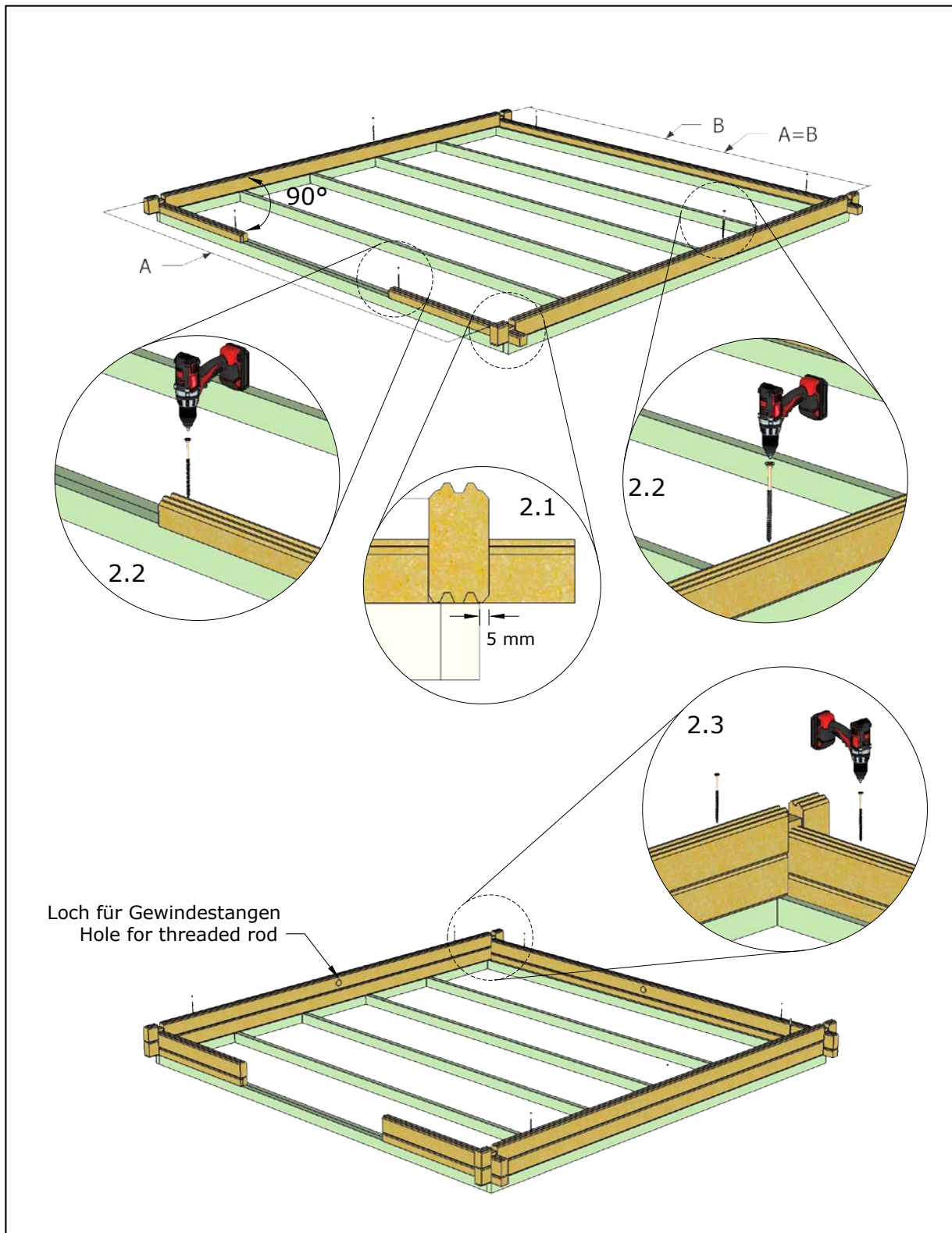

2



Montieren der 1. und 2. Bohlenlage
Installing 1-2 wall rows

Aufbau

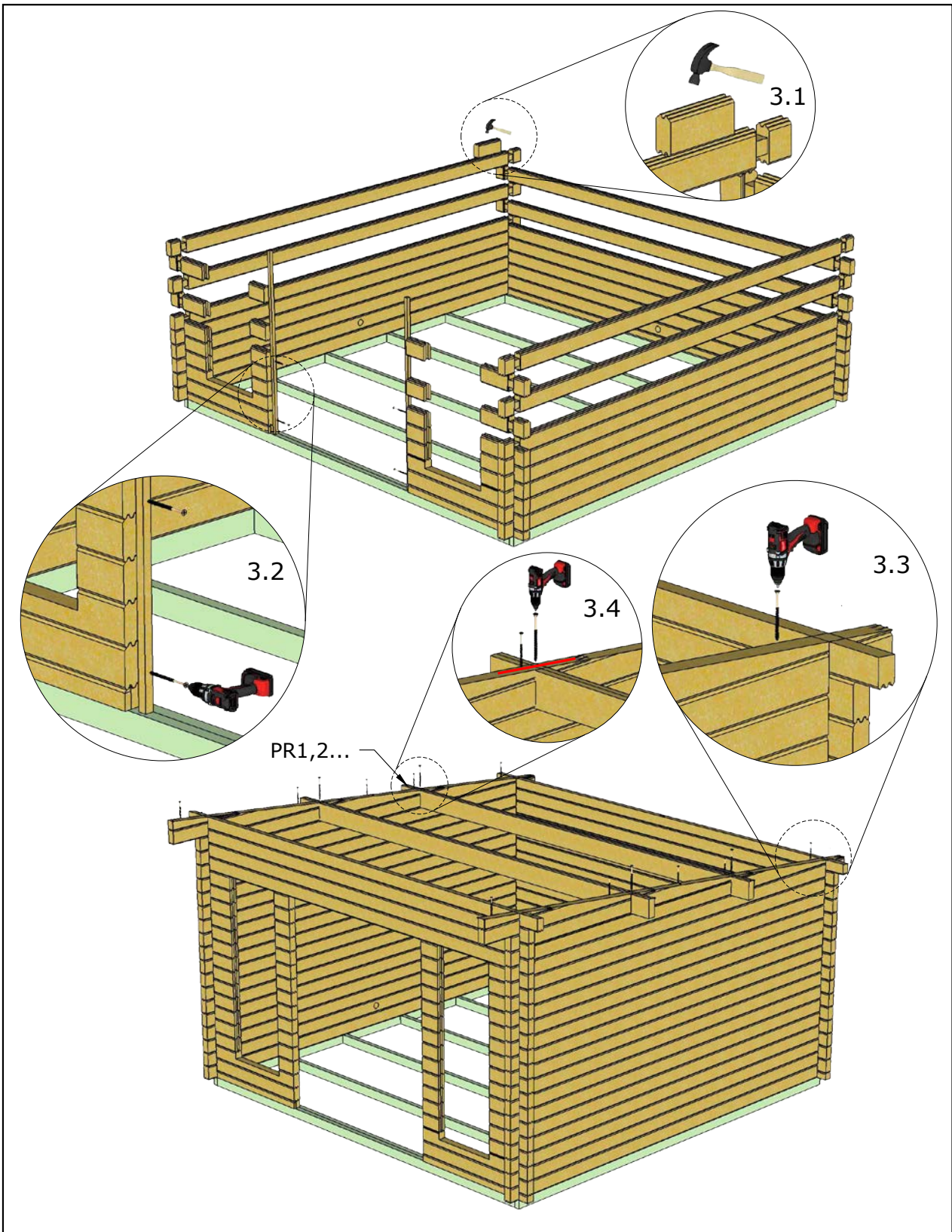

3



Wandmontage



Installing walls

Aufbau

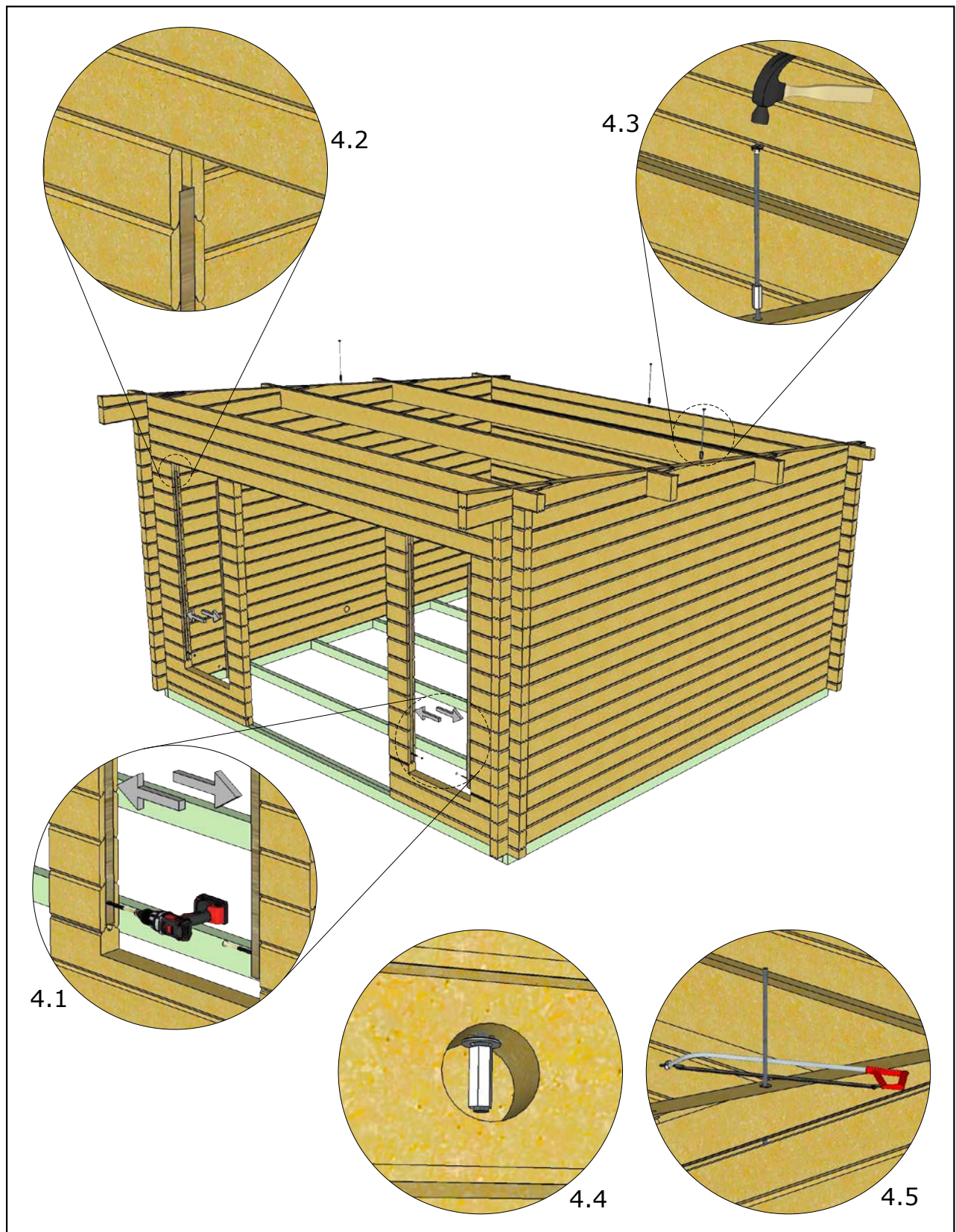

4



Gewindestangen
Threaded rod

Aufbau

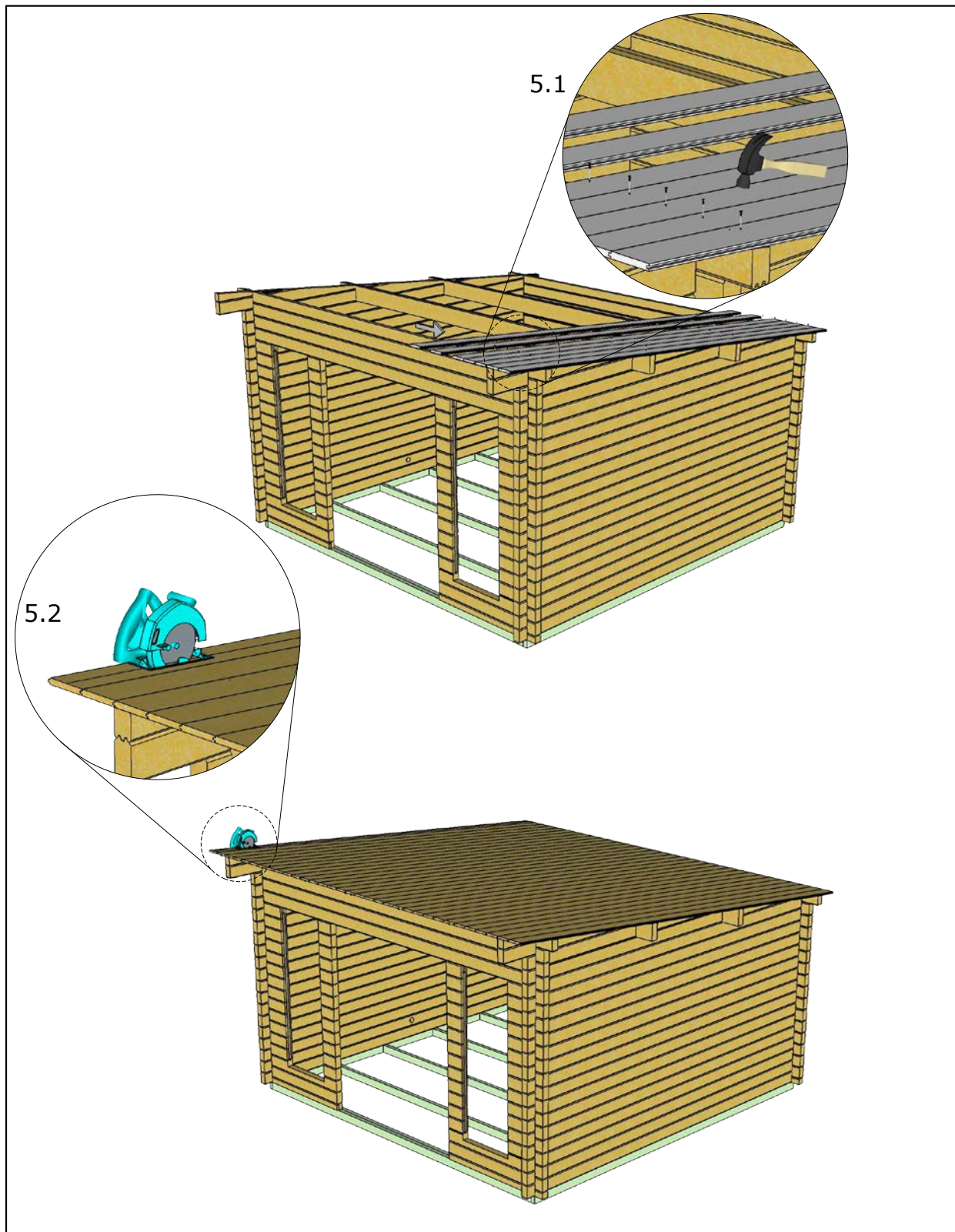

5



Dachbretter



Roof boards

Aufbau

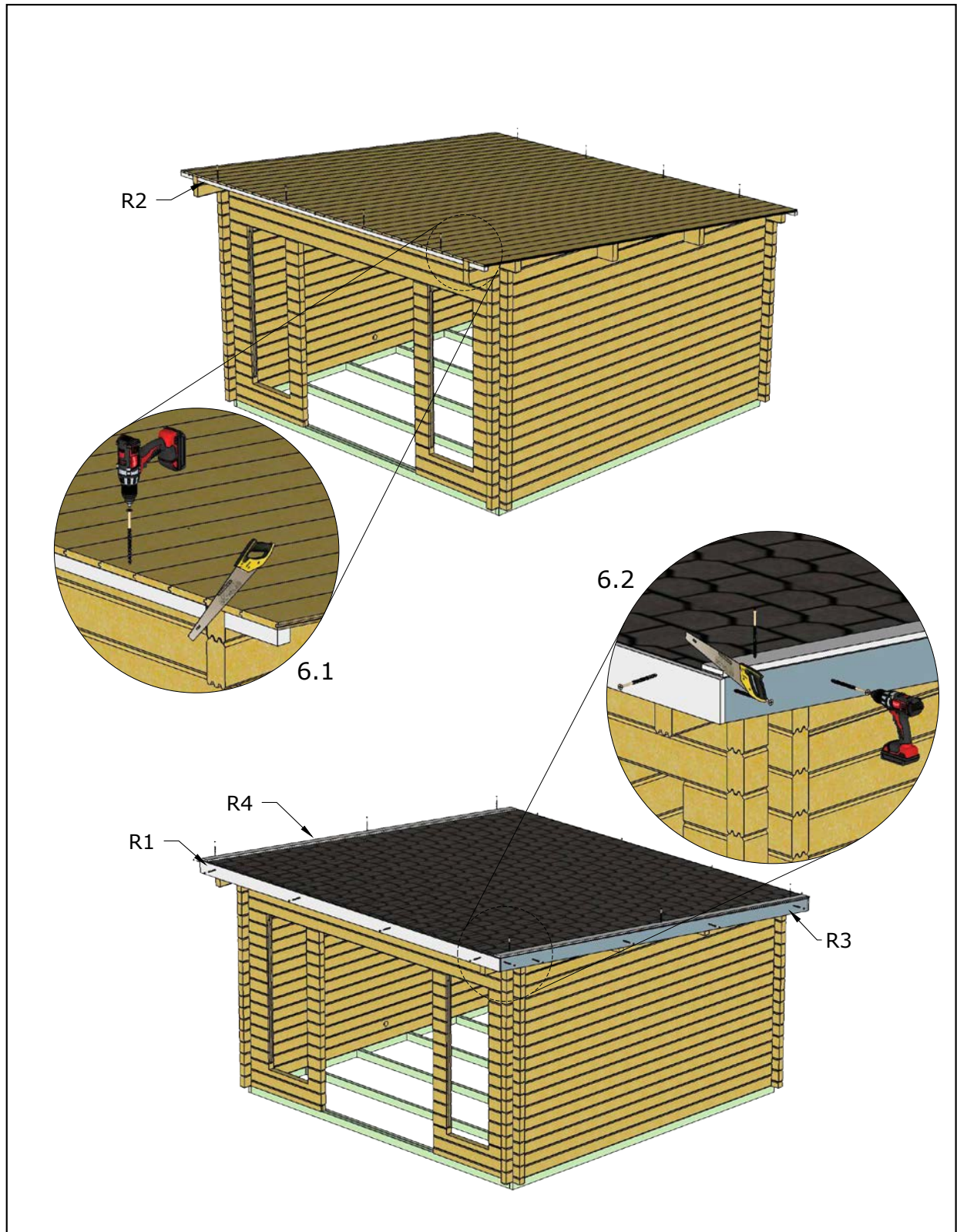

6



Abdeckleisten



Covering strips

Aufbau

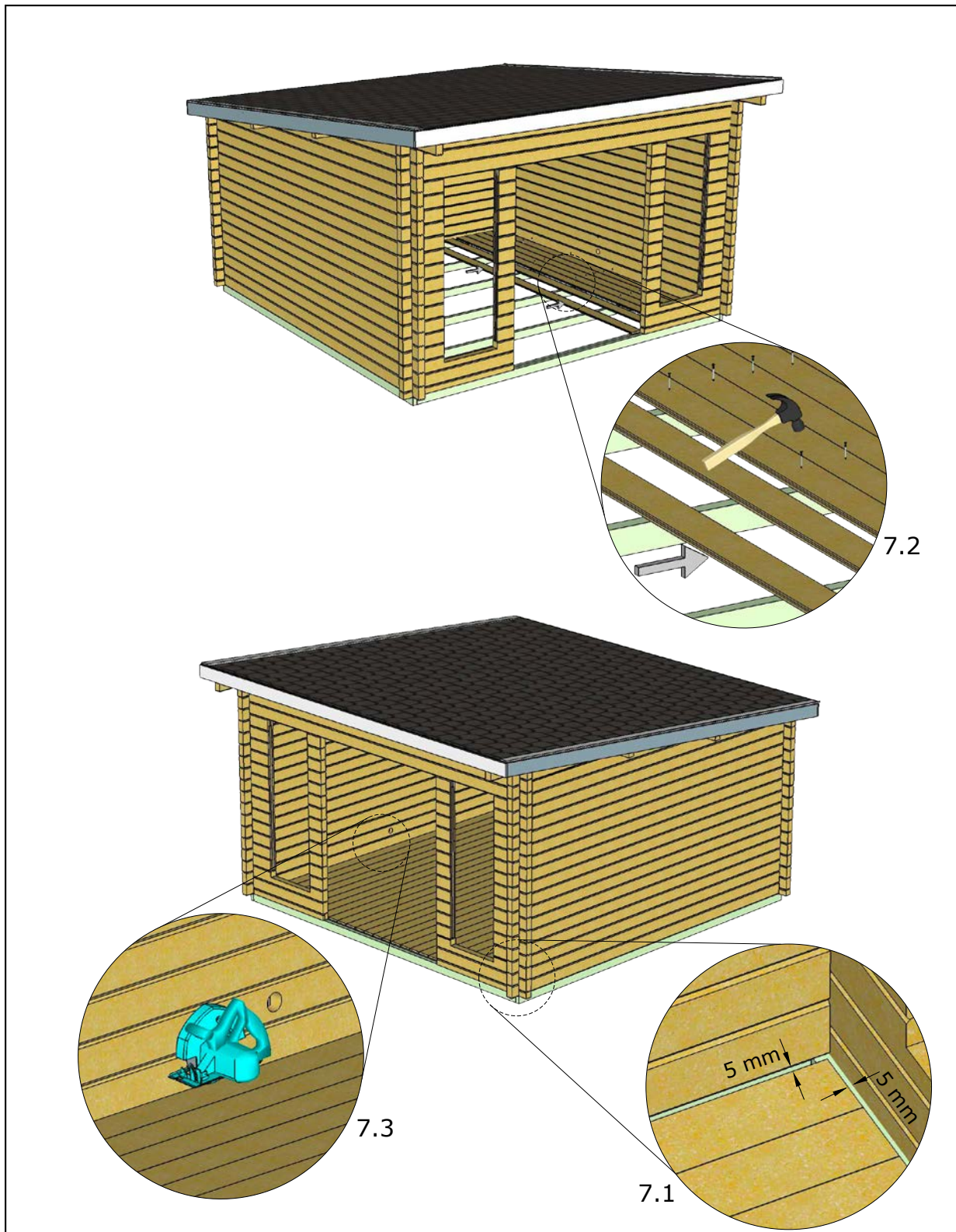

7



Fußbodenbretter



Floor boards

Aufbau

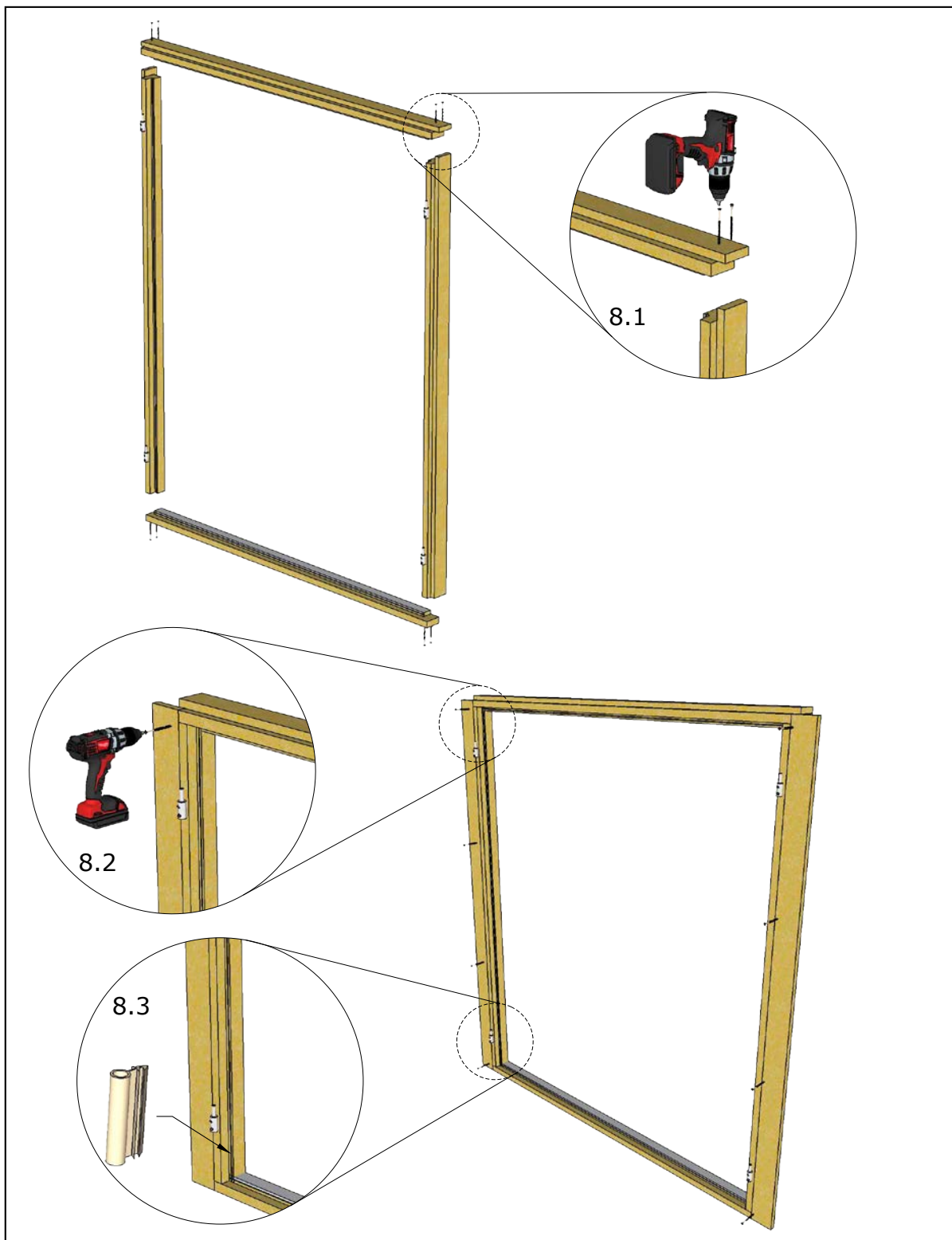

Türrahmen



Door frame

Aufbau

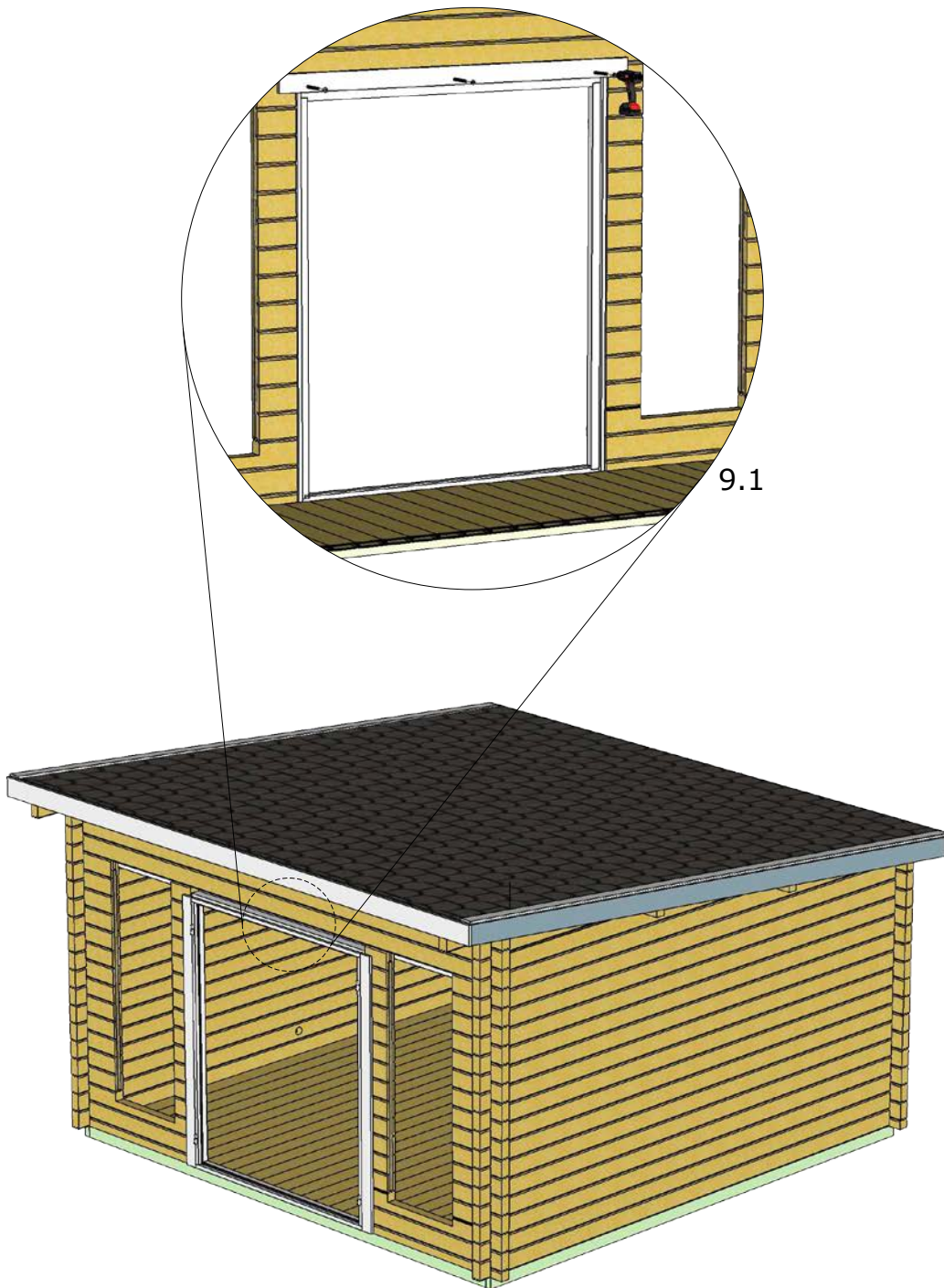

9



Tür



Door

Aufbau

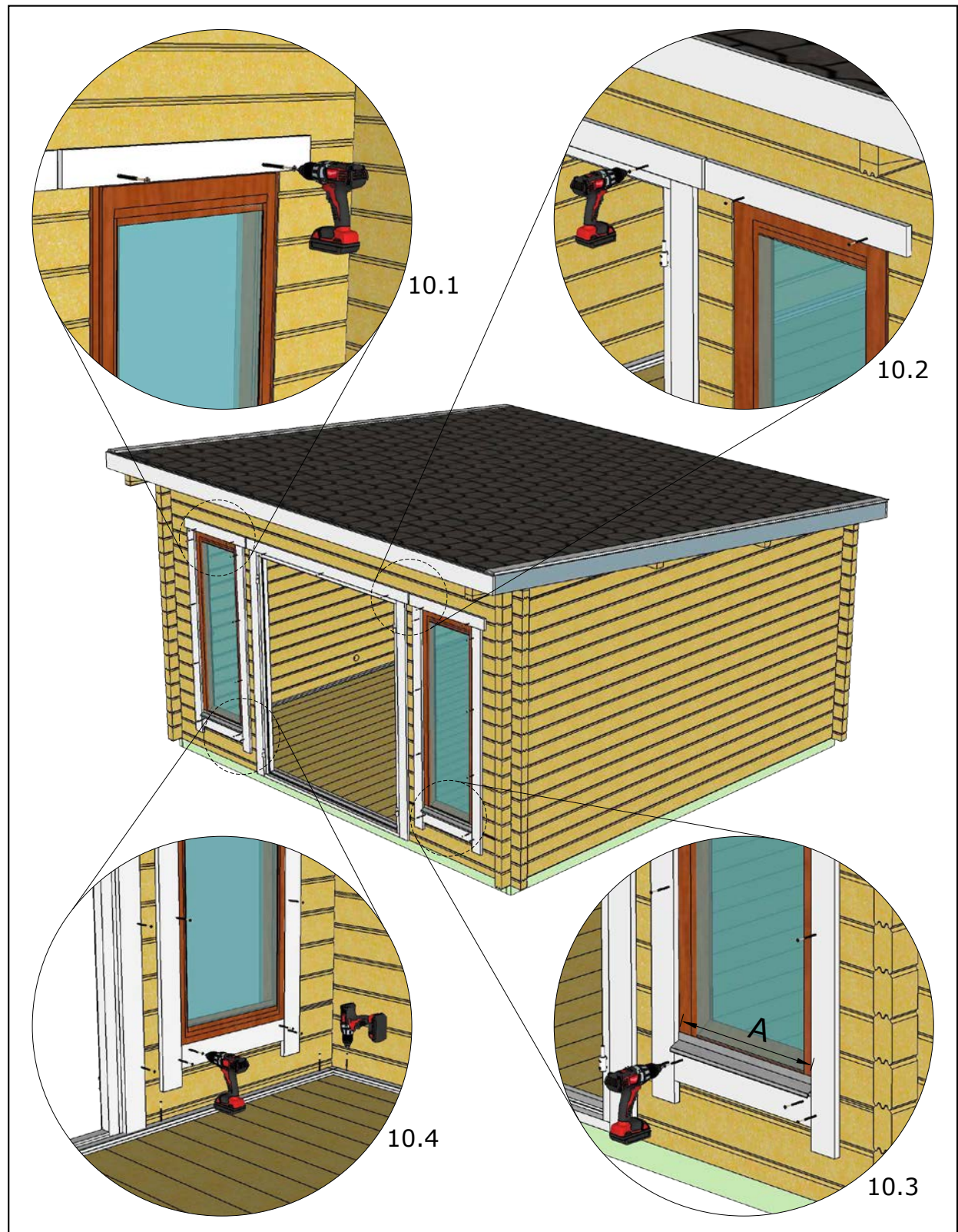

10



Fenster



Windows

Aufbau

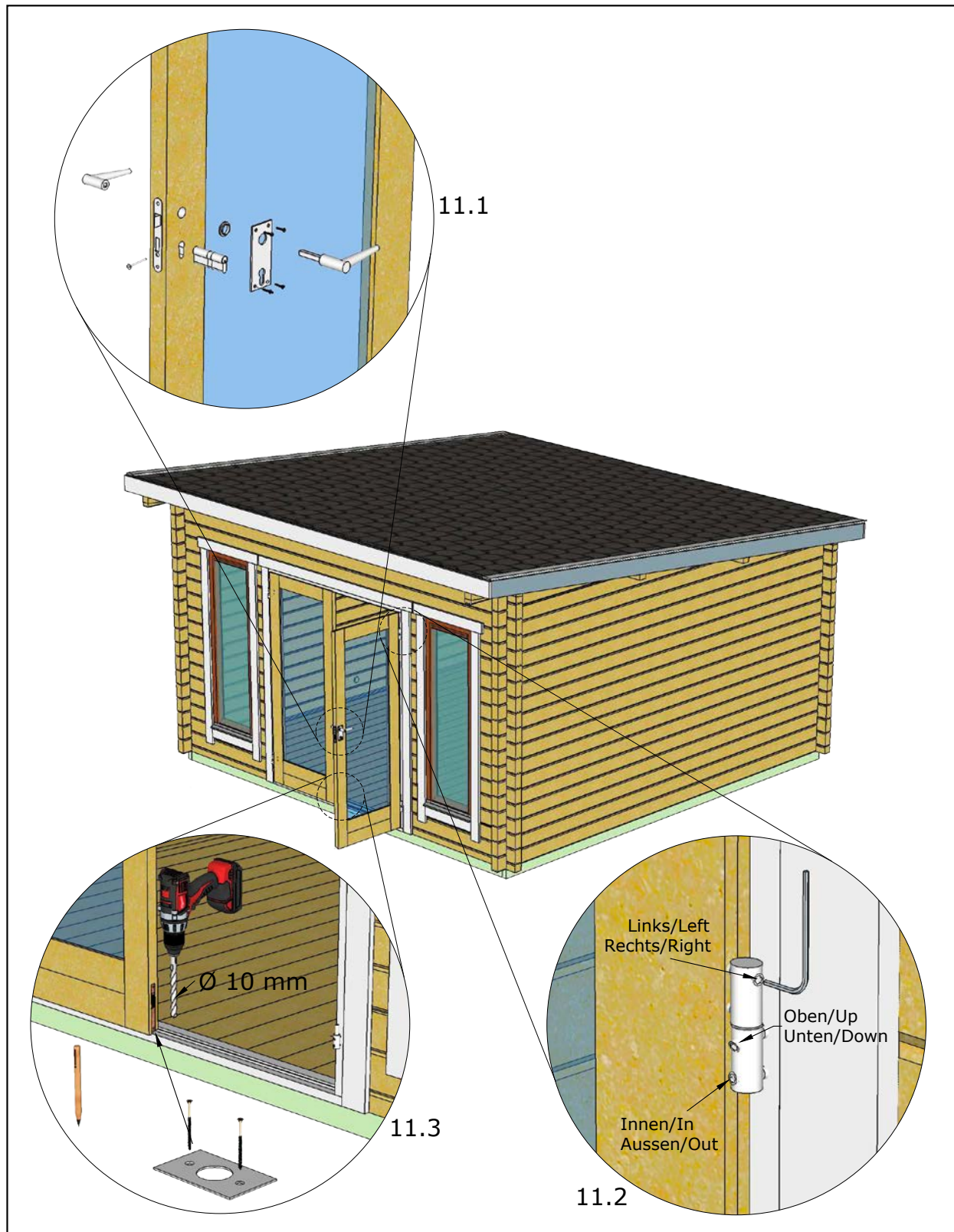

1 1



Tür



Door