

# BS Depot 33 | BS Depot 55

Ⓛ Montageanleitung

Ⓜ Assembly instructions

Ⓧ Instructions de montage

Nr.: 9219136



## Wichtige Hinweise!

D

- Vor der Montage bitte Montageanleitung genauestens durchlesen und Produkt auf evtl. Transportschäden bzw. Fehler überprüfen, da für Schäden an bereits montierten Produkten keine Haftung übernommen werden kann.
- Prüfen Sie vor dem Einbau, ob Typ, Maß und Farbe übereinstimmen.
- Maßanfertigungen sind vom Umtausch ausgeschlossen.
- Das Vordach darf nur für den vorgeschriebenen Zweck verwendet werden, anderenfalls erlischt der Produkthaftungsanspruch!
- Reinigen Sie das Vordach bitte in Abständen von ca. 3 Monaten. Verwenden Sie nur vom Handel empfohlene Pflegemittel (keine Scheuer- oder Lösungsmittel). Die lackierten Teile können auch bei Bedarf mit Autopolitur behandelt werden.
- Die Wasserabläufe sind regelmäßig zu reinigen (ansonsten Beschädigungsgefahr durch Stauwasser).
- Die Befestigungsmittel sind der jeweiligen Beschaffenheit der Wand anzupassen. Eine ausreichende Befestigung ist zu gewährleisten.
- Bei erhöhter Schnee- und Eislast ist das Vordach abzuräumen.
- Achtung Unfallgefahr! Vordach ist nicht begehbar.
- Empfehlung: Die Montage sollte von zwei Personen durchgeführt werden. Zusätzlich müssen Sie mit einem handelsüblichen Silikon abdichten.
- Die Elektroinstallation muss vom Elektro-Fachmann ausgeführt oder abgenommen werden.
- Auf Verschleißteile besteht nach Ablauf der gesetzlichen Garantiezeit kein Garantieanspruch.
- Zu diesem Vordach liefern wir auch separates Zubehör. Bitte informieren Sie sich bei Ihrem Fachhändler.
- Änderung der Konstruktion vorbehalten.

Text aktualisiert 31/2021

## Important Recommendations!

GB

- Prior to assembly please study the assembly instructions in detail and check the consignment for possible faulty parts or damage during transportation. No liability will be assumed for damage to products already assembled.
- Please check that type, dimensions and colour are correct before assembly.
- Custom-made products cannot be exchanged.
- The canopy may only be used for the intended purpose, failing which no claims for product liability can be accepted!
- Clean the canopy every 3 months and only use a recommended cleaning product (no scrubbing agents or solvents). If necessary, the lacquered parts can also be treated with car polish.
- The water drains should be cleaned regularly (in order to avoid damage caused by accumulated water).
- In each case, the canopy fastenings must be suitable for the construction of the wall in question. Secure attachment must be ensured.
- Accumulated snow and ice should be removed from the canopy.
- Caution - Danger of accident! The canopy is not load bearing; do not climb or place your weight on the canopy.
- Recommendation: Assembly should be carried out by two persons. You must also seal the canopy using standard commercial silicone.
- The electrical installation must be carried out or removed by a qualified electrician.
- No guarantee claims can be accepted for parts subject to wear and tear after the statutory guarantee period has expired.
- We can also supply separate accessories for this canopy. Please ask your local dealer for details.
- The design is subject change.

## Recommandations importantes !







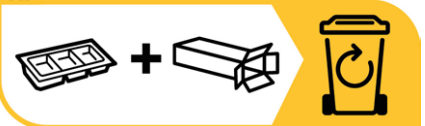

F

- Avant le montage, veuillez lire attentivement les instructions de montage et vérifier que le produit ne présente pas de défauts ni de dommages dus au transport, car aucune responsabilité ne sera assumée pour les pièces déjà montées.
- Vérifiez avant le montage, si le type, la dimension et la couleur sont corrects.
- Les fabrications sur mesure ne seront pas échangées.
- L'auvent doit être seulement utilisé pour la fonction prescrite, sans quoi, toutes prestations de garanties seront annulées !
- Nettoyez l'auvent environ tous les trois mois. Utilisez seulement des produits d'entretien recommandés dans le commerce (pas de produit à récurer ni de solvant). Si nécessaire, les pièces peintes peuvent être également entretenues avec un lustrant auto.
- Nettoyez les gouttières régulièrement (l'accumulation d'eau pourrait endommager l'auvent).
- Adaptez le matériel à adapter selon la nature du mur afin de garantir une fixation sûre.
- Nettoyez l'auvent si une épaisse couche de neige et de glace le recouvre.
- ATTENTION DANGER ! Ne montez pas sur l'auvent.
- Recommandation : le montage doit être effectué par 2 personnes. En outre, vous devez réaliser les joints avec un mastic silicone en vente dans le commerce.
- L'installation électrique doit être effectuée ou levée par un électricien qualifié.
- Une fois la période de garantie légale arrivée à son terme, cette garantie ne s'applique plus sur les pièces d'usure.
- Pour cet auvent, nous fournissons d'autres accessoires séparément. Veuillez vous informer auprès de votre dépositaire.
- Sous réserve de modifications de la construction.

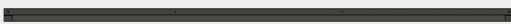

FR

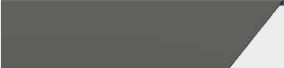

Nr. No. N°	Bezeichnung Designation Désignation		Stück Pieces Pièces	
			Depot 33	Depot 55
1.	Dübel Ø 12 mm Plugs Ø 12 mm   Goujons Ø 12 mm		1 x	
2.	Metallschraube 5,5 x 25 mm Metal screw 5,5 x 25 mm   Métallique visser 5,5 x 25 mm		8 x	
3.	U-Profil 35 x 35 mm U-Profile 35 x 35   Profilé en U 35 x 35		2 x	
4.	PVC Druckstütze Ø 40 mm x 150 mm PVC pressure support Ø 40 mm x 150 mm   Support de pression en PVC Ø 40 mm x 150 mm		1 x	
5.	Pfosten 2200 mm Posts 2200 mm   Poteau 2200 mm		1x	
6.	Schraube 10 x 200 mm Screw 10 x 200 mm   Visser 10 x 200 mm		1x	
7.	Schraube 4,8 x 38 mm Screw 4,8 x 38 mm   Visser 4,8 x 38 mm		1 x	
8.	Verkleidungsblech ca. 330 mm Cladding sheet ca. 330 mm   Tôle d'habillage env. 330 mm		1 x	
8.	Verkleidungsblech ca. 540 mm Cladding sheet ca. 540 mm   Tôle d'habillage env. 540 mm			1 x

# Montage BS Depot

## Montage BS Depot | Instructions BS Depot

1.

1. Messen Sie die Höhe von Boden bis Unterkante Seitenteil BS/BS Plus. Achten Sie dabei auf mögliche Unebenheiten des Untergrundes zur Position der Druckstütze - siehe Punkt 2.
2. Kürzen Sie die PVC Druckstütze auf die gemessene Höhe

1. Measure the height from the floor to the lower edge of side panel BS/BS Plus. Pay attention to possible unevenness of the base to the position of the pressure support - see point 2.
2. Shorten the PVC pressure support to the measured height

1. mesurez la hauteur du sol au bord inférieur de la partie latérale BS/BS Plus. Attention aux éventuelles irrégularités du sol par rapport à la position du support de pression - voir point 2.
2. raccourcissez le support de pression en PVC à la hauteur mesurée.

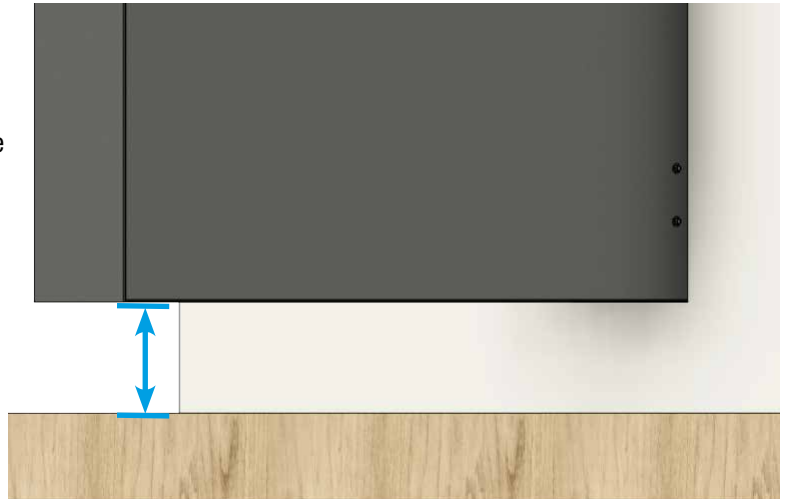

2.

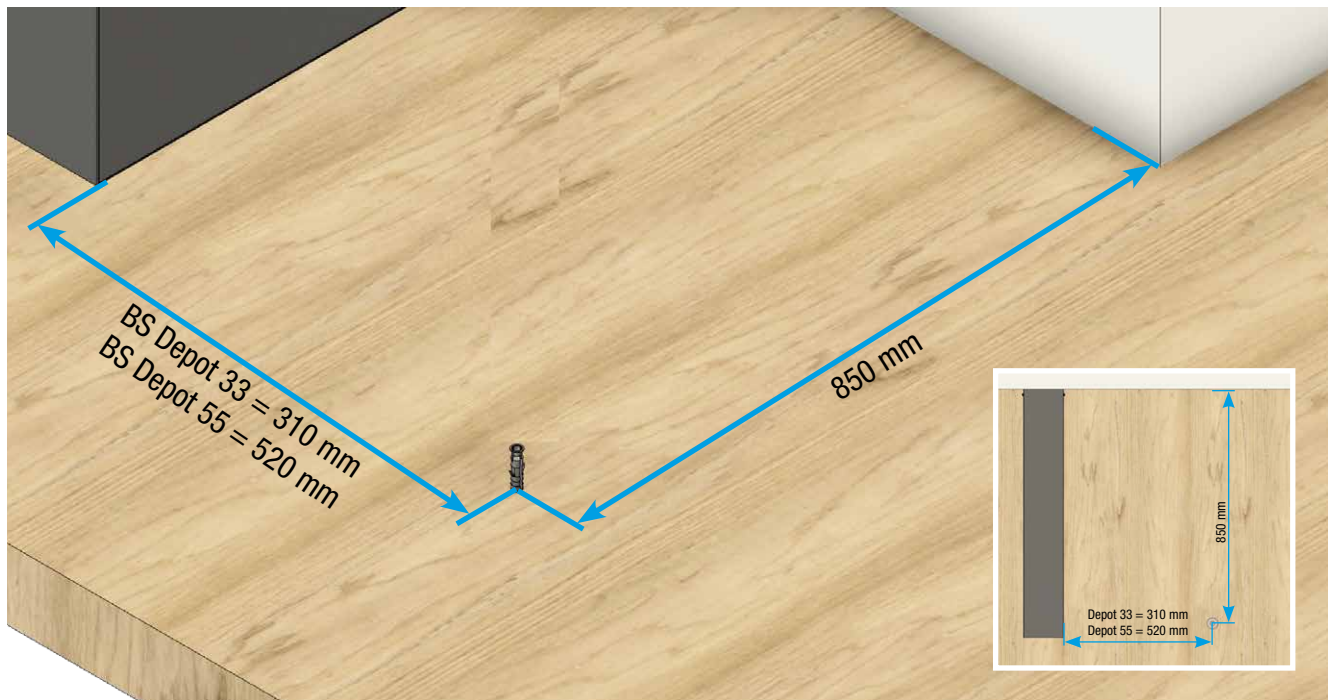

3.



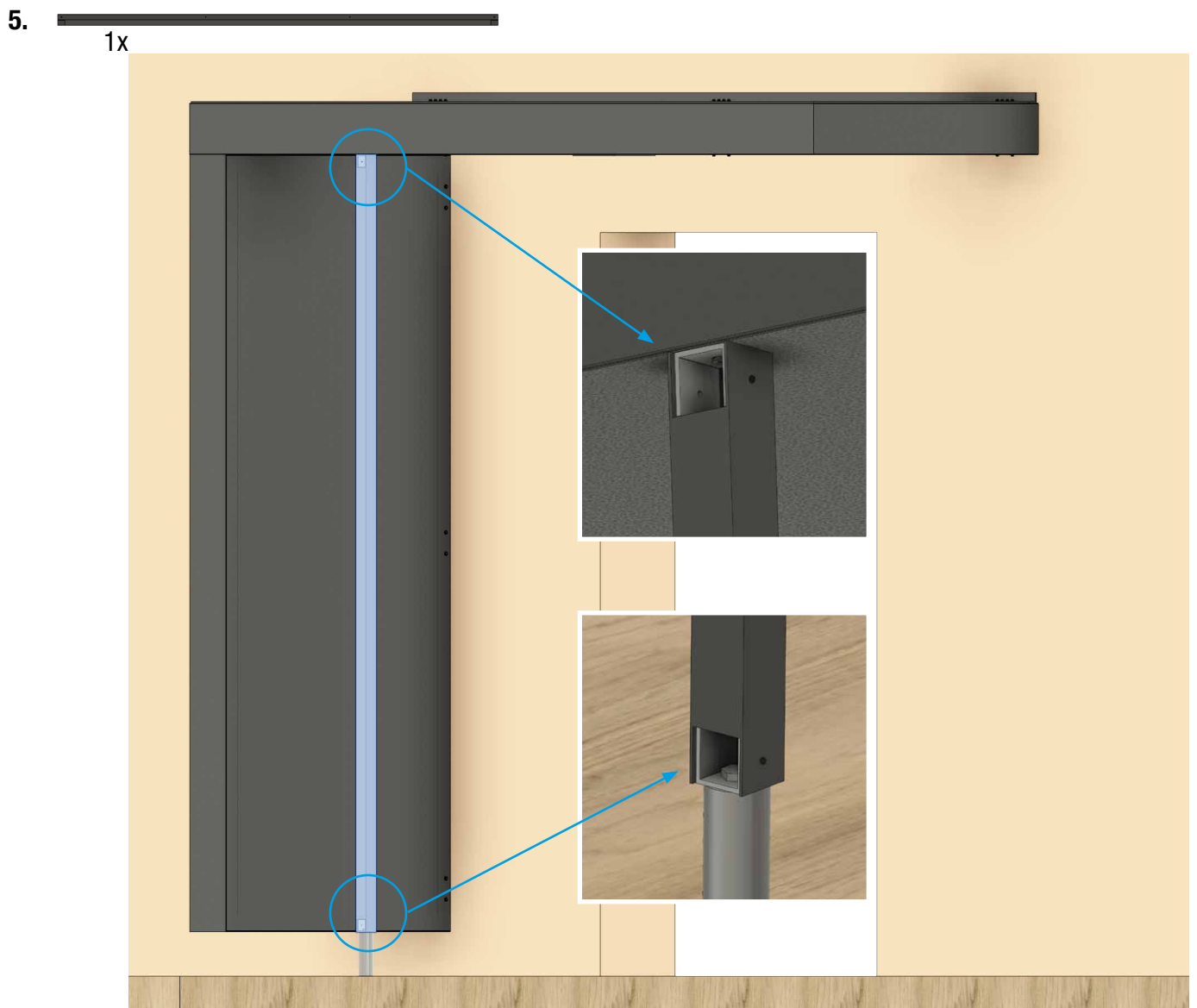
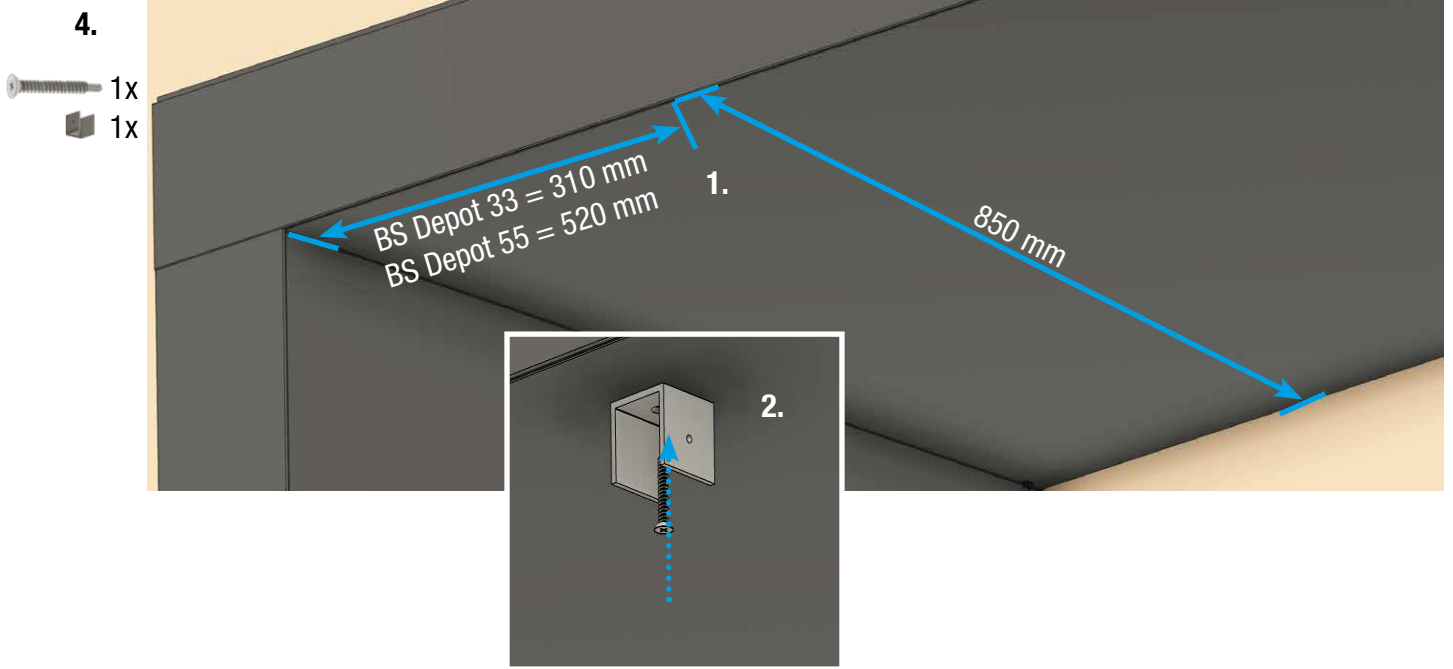

# Montage BS Depot

Montage BS Depot | Instructions BS Depot

6.

1x

4x



Ø 3.5 mm

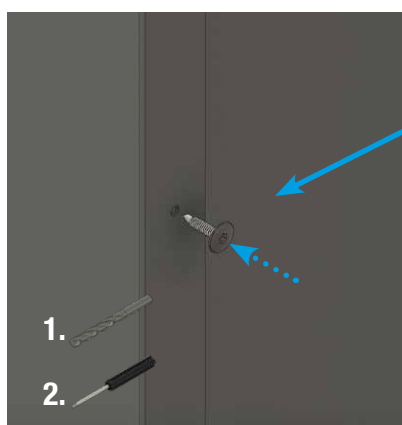

7.

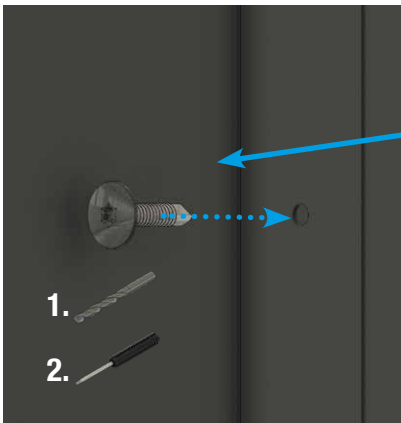
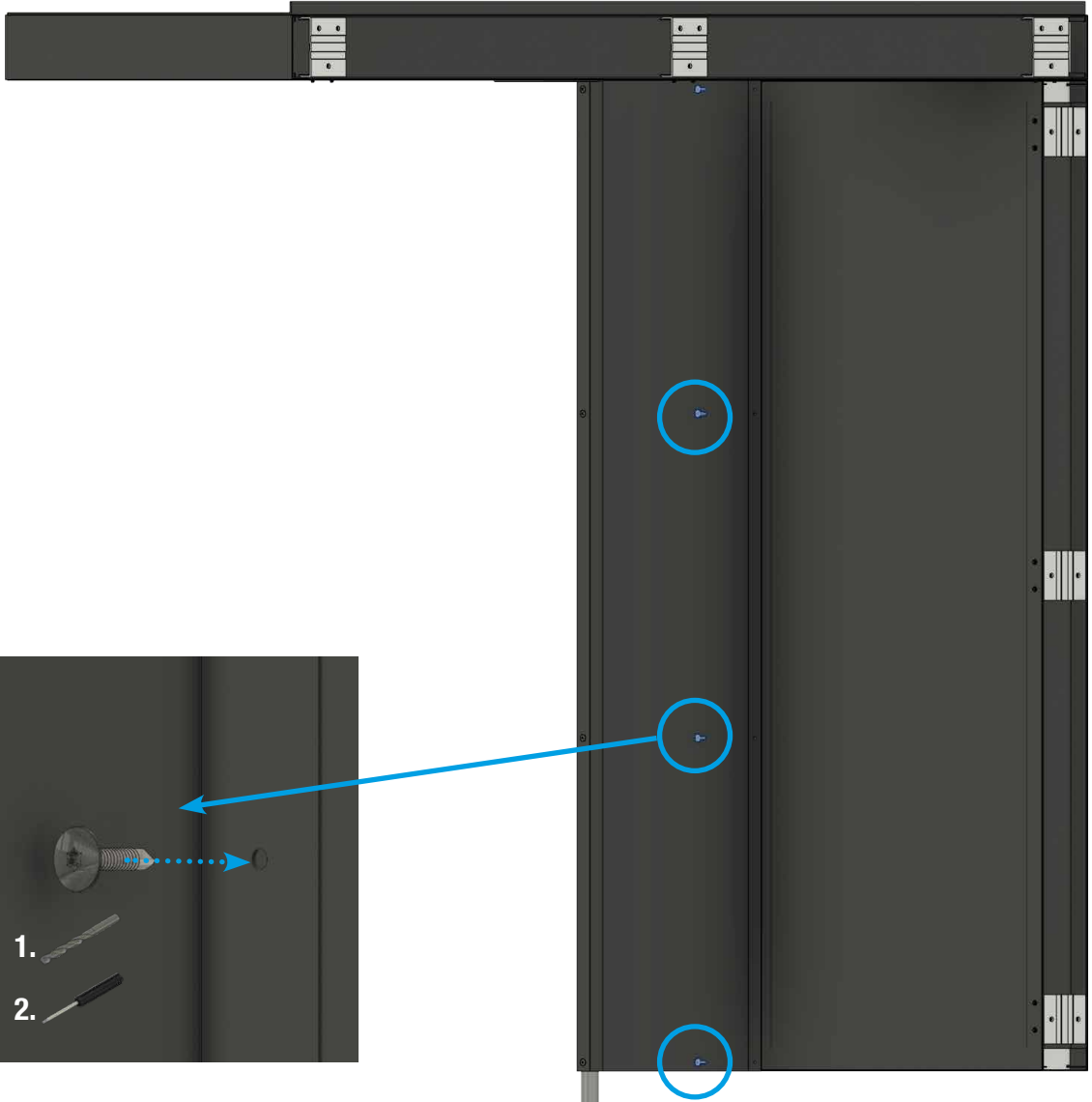

## Produktübersicht / Overview of product range / Gamme de produits / Productoverzicht



**Hohlkammerplatten**  
Twinwall sheets



**Profilplatten**  
Profile plates



**Vordächer**  
Canopies



**Terrassendächer**  
Terrace roofs



**Paneele**  
Twinwall panels



**Ebene Platten**  
Polystyrene sheets



**guttanit+ / Shellitec**  
Recycling sheets



**Noppenbahn**  
Dimpled Membrane

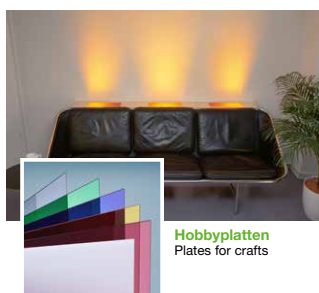

**Hobbyplatten**  
Plates for crafts

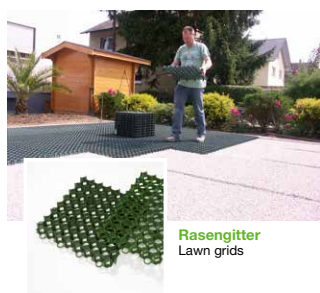

**Rasengitter**  
Lawn grids



**Gartenprodukte**  
Garden products

... und vieles mehr!  
... and much more!

**gutta**®

**Gutta Werke GmbH**  
Bau- und Heimwerkerprodukte  
Bahnhofstraße 51-57  
D-77746 Schutterwald  
Telefon 0781 6090  
Telefax 0781 6093200  
info@gutta.com

[www.gutta.com](http://www.gutta.com)



**SCOBALIT**  
EST. 1953

[www.scobalit.de](http://www.scobalit.de)

**Scobalitwerk Wagner GmbH**  
Zürnkamp 27  
D-21217 Seevetal-Meckelfeld  
Telefon 040 2190210  
Telefax 040 70011446  
seevetal@scobalit.de

**Scobalitwerk Wagner GmbH**  
Fichtenstraße 18  
D-56584 Anhausen  
Telefon 02639 962570  
Telefax 02639 962571  
anhausen@scobalit.de

**Scobalitwerk Wagner GmbH**  
Hermann-Ilgen-Straße 7  
D-04808 Wurzen  
Telefon 03425 814708  
Telefax 03425 814709  
wurzen@scobalit.de

**Scobalitwerk Wagner GmbH**  
Industriepark 3  
D-97273 Kürnach  
Telefon 09367 98440  
Telefax 09367 984429  
kuernach@scobalit.de

**Scobalitwerk Wagner GmbH**  
Bahnhofstraße 51-57  
D-77746 Schutterwald  
Telefon 0781-9907900  
Telefax 0781-6093207  
offenburg@scobalit.de