

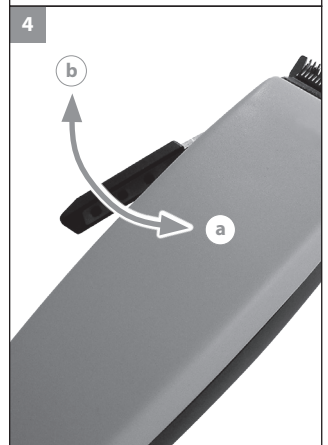

TYPE 1230

de
en
fr
it
es
pt
nl
da
sv
no
fi
tr
pl
cs
sk
hr
hu
sl
ro
bg
ru
uk
et
lv
lt
el
ar

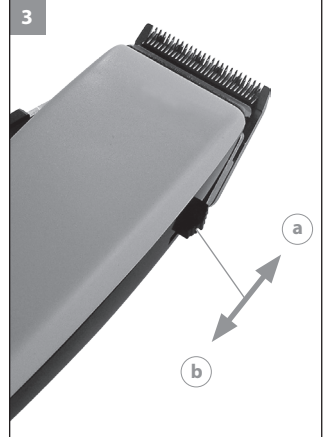

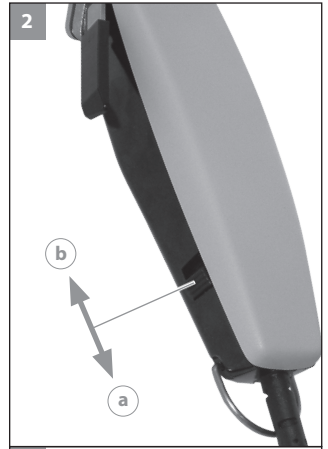
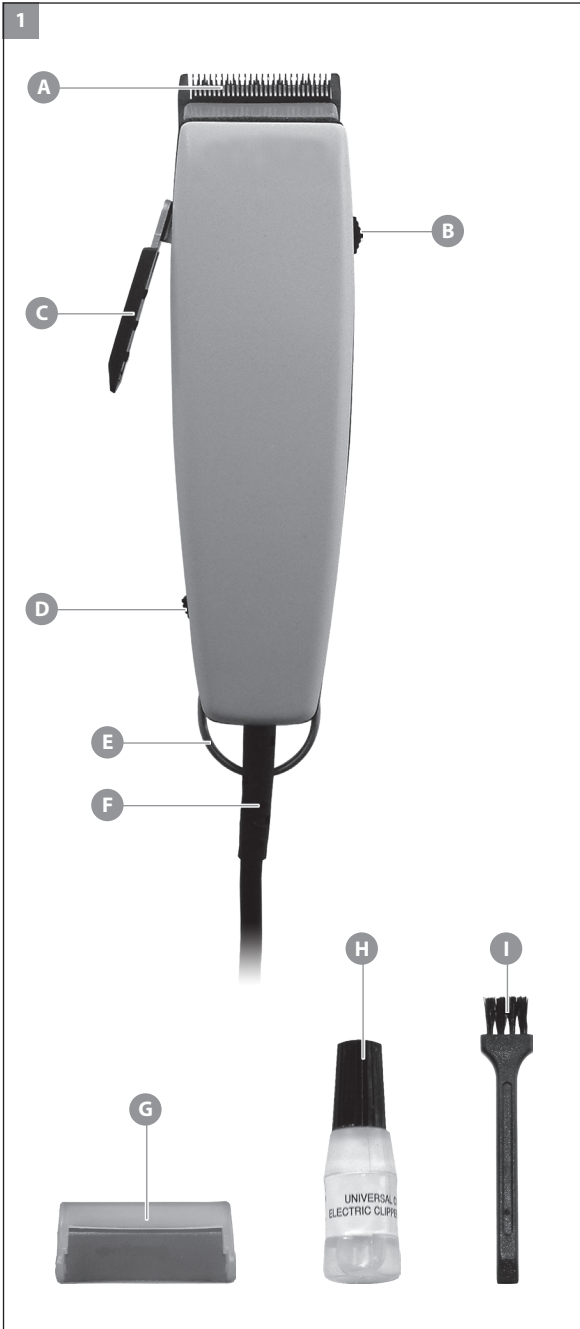
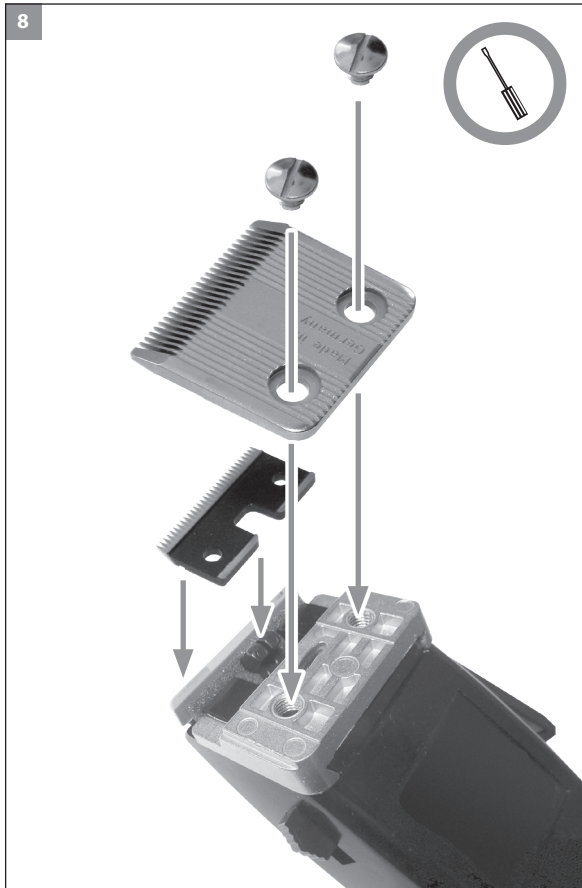
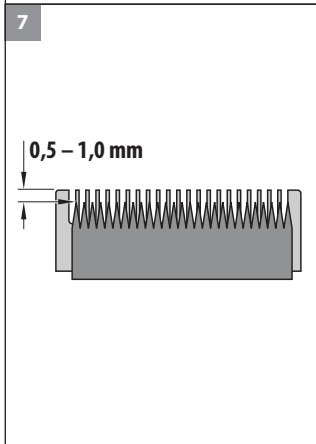
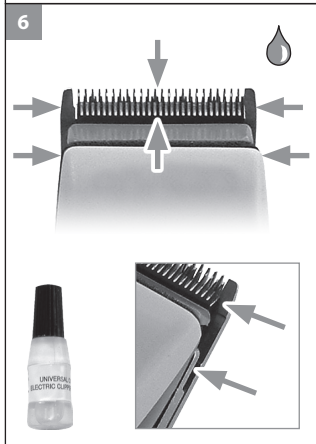
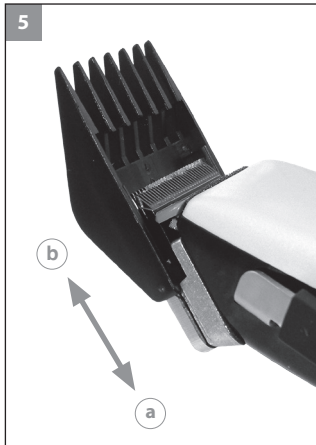

de	Betriebsanleitung (Original) – Haarschneidemaschine Typ 1230	5
en	Operating manual (translation) – Hair clipper type 1230	9
fr	Mode d'emploi (traduction) – Tondeuse à cheveux type 1230	13
it	Istruzioni per l'uso (traduzione) – Tagliacapelli tipo 1230	17
es	Manual de uso (traducción) – Máquina de corte de pelo modelo 1230	21
pt	Manual de instruções (tradução) – Máquina de corte de cabelo tipo 1230	25
nl	Gebruiksaanwijzing (vertaling) – Tondeuse type 1230	29
da	Driftsvejledning (oversættelse) – Hårklipper type 1230	33
sv	Bruksanvisning (översättning) – Hårklippningsmaskin typ 1230	37
no	Bruksanvisning (oversettelse) – Hårklippemaskin type 1230	41
fi	Käyttöohje (käännös) – Hiustenleikkuukone tyyppi 1230	45
tr	Kullanım kılavuzu (çeviri) – Saç kesme makinesi tip 1230	49
pl	Instrukcja obsługi (tłumaczenie) – Maszynka do strzyżenia, typ 1230	53
cs	Návod k použití (překlad) – Zastříhovač vlasů typ 1230	57
sk	Návod na obsluhu (preklad) – Strihač vlasov typ 1230	61
hr	Upute za uporabu (prijevod) – Šišač za kosu, tip 1230	65
hu	Használati utasítás (fordítás) – 1230 típusú hajvágó gép	69
sl	Navodila za uporabo (prevod) – Aparat za striženje las tip 1230	73
ro	Manual de utilizare (traducere) – Mașină de tuns părul, model 1230	77
bg	Инструкция за експлоатация (превод) – Машинка за подстригване тип 1230	81
ru	Руководство по эксплуатации (перевод) – Машинка для стрижки волос, тип 1230	85
uk	Посібник користувача (переклад) – Машинка для стриження волосся Тип 1230	89
et	Kasutusjuhend (tõlge) – Juukselõikusmasin, tüüp 1230	93
lv	Matu griežamās mašīnas modeļa 1230 – Lietošanas instrukcija (tulkojums)	97
lt	Naudojimo instrukcija (vertimas) – Plaukų kirpimo mašinėlė 1230	101
el	Οδηγίες λειτουργίας (Μετάφραση) – Κορευτική μηχανή τύπου 1230	105
ar	1230 دليل المستخدم - جهاز حلاقة الشعر طراز	109

Betriebsanleitung (Original) Haarschneidemaschine Typ 1230

Allgemeine Sicherheitshinweise



Lesen und beachten Sie alle Sicherheitshinweise und bewahren Sie diese auf!

Bestimmungsgemäße Verwendung

- Nutzen Sie Haarschneidemaschinen ausschließlich zum Schneiden von menschlichem Haupthaar, Barthaar und Augenbrauen.
- Nutzen Sie Tierhaarschneidemaschinen ausschließlich zum Schneiden von Tierhaaren und Tierfell.
- Dieses Gerät ist für den Gebrauch in gewerblichen Bereichen konstruiert.

Anforderungen an den Anwender

- Lesen Sie vor der ersten Inbetriebnahme die Betriebsanleitung vollständig durch und machen Sie sich mit dem Gerät vertraut.
- Dieses Gerät ist nicht für den Gebrauch von Personen (einschließlich Kindern) mit verringerten körperlichen, sensorischen oder geistigen Fähigkeiten oder Mangel an Erfahrung und Wissen bestimmt, es sei denn, sie werden beaufsichtigt oder erhalten eine Anweisung hinsichtlich des Gebrauches des Gerätes von einer Person, die für ihre Sicherheit verantwortlich ist. Kinder sollten beaufsichtigt werden, um sicherzustellen, dass sie nicht mit dem Gerät spielen.
- Nur für europäische Märkte:
Dieses Gerät kann von Kindern ab 14 Jahren sowie von Personen mit reduzierten physischen, sensorischen oder mentalen Fähigkeiten oder Mangel an Erfahrung und/oder Wissen benutzt werden, wenn sie beaufsichtigt oder bezüglich des sicheren Gebrauchs des Gerätes unterwiesen wurden und die daraus resultierenden Gefahren verstanden haben. Kinder dürfen nicht mit dem Gerät spielen. Reinigung und Benutzerwartung dürfen nicht durch Kinder durchgeführt werden, es sei denn, sie sind beaufsichtigt.
- Das Gerät außerhalb der Reichweite von Tieren und vor Witterungseinflüssen geschützt ablegen.

Gefährdungen



Gefahr! Stromschlag durch Schäden am Gerät/Netzkabel.

- ▶ Das Gerät nicht benutzen, wenn es nicht ordnungsgemäß funktioniert, wenn es beschädigt ist, oder wenn es ins Wasser gefallen ist. Um Gefährdungen zu vermeiden, dürfen Reparaturen ausschließlich von einem autorisierten Servicecenter oder von einer elektrotechnisch ausgebildeten Fachkraft unter Verwendung von Original-Ersatzteilen durchgeführt werden.
- ▶ Das Gerät niemals mit einem beschädigten Netzkabel verwenden. Um Gefährdungen zu vermeiden, dürfen beschädigte Netzkabel ausschließlich von einem autorisierten Servicecenter oder von einer elektrotechnisch ausgebildeten Fachkraft unter Verwendung von Original-Ersatzteilen ersetzt werden.



Gefahr! Stromschlag durch eintretende Flüssigkeit.

- ▶ Dieses Gerät nicht in der Nähe von Badewannen, Duschwannen oder anderen Gefäßen benutzen, die Wasser enthalten. Ebenfalls nicht an Orten mit hoher Luftfeuchtigkeit benutzen. Nach jedem Gebrauch den Netzstecker ziehen, da die Nähe von Wasser auch bei ausgeschaltetem Gerät eine Gefahr darstellt.
- ▶ Elektrogeräte stets so ablegen bzw. aufbewahren, dass sie nicht ins Wasser (z.B. Waschbecken) fallen können. Das Gerät von Wasser und anderen Flüssigkeiten fernhalten.
- ▶ Ein ins Wasser gefallenes Elektrogerät auf keinen Fall berühren oder ins Wasser fassen. Sofort den Netzstecker ziehen.
- ▶ Das Gerät vor erneuter Inbetriebnahme in einem Servicecenter überprüfen lassen.
- ▶ Das Gerät nur in trockenen Räumen benutzen und aufbewahren.
- ▶ Als zusätzliche Sicherheitsmaßnahme wird der Einbau einer geprüften Fehlerstrom-Schutzeinrichtung (RCD) mit einem Bemessungsauslösestrom von nicht mehr als 30 mA in den Stromkreis empfohlen. Fragen Sie Ihren Elektroinstallateur um Rat.



Explosionsgefahr!

- ▶ Das Gerät niemals in Umgebungen benutzen, in denen sich eine hohe Konzentration an Aerosol-(Spray-) Produkten befindet, oder in denen Sauerstoff freigesetzt wird.



Gefahr! Entzündlich!

- ▶ Das Gerät niemals mit als entzündlich gekennzeichneten Aerosol-(Spray-) Produkten einsprühen.



Warnung! Verletzungen durch überhitzte Schneidsätze.

- ▶ Durch lang anhaltenden Gebrauch des Geräts kann sich der Schneidsatz erhitzen. Unterbrechen Sie den Gebrauch regelmäßig, um den Schneidsatz abkühlen zu lassen.



Warnung! Verletzungen durch unsachgemäße Handhabung.

- ▶ Benutzen Sie das Gerät niemals mit beschädigtem Schneidsatz.
- ▶ Schalten Sie das Gerät immer vor dem Ablegen aus, da das Gerät durch die Vibrationen herunterfallen kann.



Vorsicht! Schäden durch unsachgemäße Handhabung.

- ▶ Betreiben Sie das Gerät ausschließlich mit der auf dem Typenschild angegebenen Spannung.

- ▶ Verwenden Sie ausschließlich das vom Hersteller empfohlene Zubehör.
- ▶ Niemals Gegenstände in die Geräteöffnungen stecken oder fallen lassen.
- ▶ Das Gerät nicht am Netzkabel tragen und zum Trennen vom Stromnetz immer am Stecker und nicht am Kabel oder am Gerät ziehen.
- ▶ Das Netzkabel und das Gerät von heißen Oberflächen fernhalten.
- ▶ Das Gerät nicht mit verdrehtem oder abgenicktem Netzkabel aufbewahren.

Allgemeine Benutzerhinweise

Informationen zum Gebrauch der Betriebsanleitung

- ▶ Bevor Sie das Gerät zum ersten Mal in Betrieb nehmen, muss die Betriebsanleitung vollständig gelesen und verstanden werden.
- ▶ Betrachten Sie die Betriebsanleitung als Teil des Produkts und bewahren Sie sie gut und erreichbar auf.
- ▶ Diese Betriebsanleitung kann auch als PDF-Datei von unseren Servicecentern angefordert werden. Die EG-Konformitätserklärung kann auch in weiteren Amtssprachen der EU von unseren Servicecentern angefordert werden.
- ▶ Fügen Sie diese Betriebsanleitung bei Weitergabe des Gerätes an Dritte bei.

Symbolerklärung

Die folgenden Symbole werden auf dem Gerät bzw. Steckerschaltenteil verwendet:



Symbol Schutzklasse II.



CE-Konformitätszeichen.



UKCA-Konformitätszeichen für den britischen Markt.



EAC-Konformitätszeichen für das Gebiet der Eurasischen Wirtschaftsunion.



WEEE-Kennzeichnung zum Verbot der Entsorgung von elektrischen und elektronischen Geräten im Hausmüll.

Die folgenden Symbole und Signalworte werden in dieser Betriebsanleitung verwendet:



GEFAHR

Gefahr durch Stromschlag mit möglicher schwerer Körperverletzung oder Tod als Folge.



GEFAHR

Explosionsgefahr mit möglicher schwerer Körperverletzung oder Tod als Folge.



GEFAHR

Gefahr durch die Verwendung entzündlicher Stoffe. Durch Brandentstehung mögliche schwere Körperverletzung oder Tod als Folge.



WARNUNG

Warnung vor einer möglichen Körperverletzung oder einem gesundheitlichen Risiko.



VORSICHT

Hinweis auf die Gefahr von Sachschäden.



Hinweis mit nützlichen Informationen und Tipps.

- ▶ Sie werden zu einer Handlung aufgefordert.
1. Führen Sie diese Handlungen in der beschriebenen Reihenfolge durch.
 - 2.
 - 3.

Produktbeschreibung

Bezeichnung der Teile (Abb. 1)

- A** Schneidsatz
- B** Feststeller für die Schnittlängenverstellung
- C** Verstellhebel für die Schnittlängenverstellung
- D** Ein-/Ausschalter
- E** Aufhänger
- F** Stromkabel
- G** Messerschutz
- H** Öl für den Schneidsatz
- I** Reinigungsbürste

ohne Abbildung: Kammaufsätze (je nach Modell)

Technische Daten

Antrieb:	geräuscharmer Schwingankermotor
Betriebsspannung:	220 – 240 VAC / 50/60 Hz
	110 – 120 VAC / 50/60 Hz
	je nach Länderausführung, siehe Typenschild am Gerät
Leistungsaufnahme:	15 W
Abmessungen (L x B x H):	180 x 67 x 42 mm
Gewicht:	435 g ohne Stromkabel
Emissionsschalldruckpegel:	max. 60 dB(A) @ 25 cm
Vibration:	< 2,5 m/s ²

Betriebsbedingungen

Umgebung: 0°C – +40°C

Das Gerät ist schutzisoliert und funkentstört. Es erfüllt die Anforderungen der EU-Richtlinie Elektromagnetische Verträglichkeit 2014/30/EU und die Maschinenrichtlinie 2006/42/EG.

Betrieb

Vorbereitung

-  Bewahren Sie das Verpackungsmaterial für eine spätere sichere Lagerung oder Transport auf.

- ▶ Kontrollieren Sie die Vollständigkeit des Lieferumfangs.
- ▶ Prüfen Sie alle Teile auf eventuelle Transportschäden.

Sicherheit



Vorsicht! Schäden durch falsche Spannungsversorgung.

- ▶ Betreiben Sie das Gerät ausschließlich mit der auf dem Typenschild angegebenen Spannung.

Netzbetrieb

1. Stecken Sie den Gerätestecker in die Netzsteckdose.
2. Schalten Sie mit dem Ein-/Ausschalter das Gerät ein (Abb. 2ⓐ) und nach Gebrauch aus (Abb. 2ⓐ).

Bedienung

Schnittlängenverstellung

Die normale Schnittlänge des Gerätes beträgt ohne Aufsteckkamm ca. 0,7 mm. Die Schnittlänge kann – auch während des Betriebs – von 0,7 bis 3 mm eingestellt werden.

1. Schieben Sie den Feststeller vom Schneidsatz weg (Abb. 3ⓐ).



- ▶ Durch Betätigen des seitlichen Verstellhebels (Abb. 4ⓐ) kann die Schnittlänge in 6 Rasterstellungen (**MultiClick**) eingestellt werden.
- ▶ Durch Schieben des Feststellers in Richtung Schneidsatz (Abb. 3ⓐ) wird die Einstellung entriegelt und wieder die normale Schnittlänge von ca. 0,7 mm eingestellt.

Schneiden mit Kammaufsätzen

Das Gerät kann auch mit Kammaufsätzen betrieben werden. Mit Kammaufsätzen können Sie den Schnittlängenbereich erweitern.



- ▶ Durch Betätigen des Verstellhebels der Schnittlängenverstellung (Abb. 4ⓐ) kann die Schnittlänge zusätzlich vergrößert werden.

Je nach Modell sind verschiedene Kammaufsätze im Lieferumfang enthalten. Als weiteres Zubehör sind diverse Kammaufsätze und ein verstellbarer Kammaufsatz (4 – 18 mm) optional erhältlich.

Kammaufsatz aufsetzen / abnehmen

1. Schieben Sie den Kammaufsatz in Pfeilrichtung bis zum Anschlag auf den Schneidsatz (Abb. 5ⓐ).
2. Schieben Sie den Kammaufsatz in Pfeilrichtung vom Schneidsatz herunter (Abb. 5ⓐ).

Instandhaltung



Warnung! Verletzungen und Sachschäden durch unsachgemäße Handhabung.

- ▶ Schalten Sie das Gerät vor Beginn aller Reinigungs- und Wartungsarbeiten aus und trennen es von der Stromversorgung.

Reinigung und Pflege



Gefahr! Stromschlag durch eintretende Flüssigkeit.

- ▶ Das Gerät nicht in Wasser tauchen!
- ▶ Lassen Sie keine Flüssigkeiten in das Geräteinnere gelangen.



Vorsicht! Schäden durch aggressive Chemikalien.

- ▶ Aggressive Chemikalien können das Gerät und Zubehör beschädigen.
- ▶ Verwenden Sie keine Lösungs- oder Scheuermittel.
- ▶ Verwenden Sie ausschließlich das vom Hersteller empfohlene Reinigungsmittel und Schneidsatzöl.



Zubehör und Ersatzteile können Sie über Ihren Händler oder unsere Servicecenter beziehen.

- ▶ Nehmen Sie nach jedem Gebrauch den Kammaufsatz ab (Abb. 5ⓐ). Entfernen Sie mit der Reinigungsbürste die Haarreste vom Schneidsatz.



▶ Für eine gründliche Reinigung kann der Schneidsatz abgeschraubt werden, siehe Kapitel **Austausch des Schneidsatzes**.

- ▶ Wischen Sie das Gerät nur mit einem weichen, eventuell leicht feuchten Tuch ab.
- ▶ Ölen Sie den Schneidsatz mit dem Schneidsatzöl (Abb. 6).
- ▶ Schalten Sie die Maschine kurz an (ca. 10 Sek.), um für eine gleichmäßige Verteilung des Ölfilms zu sorgen.



- ▶ Für eine gute und lang anhaltende Schneidleistung ist es wichtig den Schneidsatz häufig zu ölen.
- ▶ Wenn nach längerer Gebrauchsdauer trotz regelmäßigem Reinigen und Ölen die Schneidleistung nachlässt, sollte der Schneidsatz ausgewechselt werden.

Austausch des Schneidsatzes

Richten Sie bei der Montage Scherkamm und Schermesser folgendermaßen aus:

1. Bringen Sie den Feststeller für die Schnittlänge und den Verstellhebel in die Position für die kürzeste Schnittlänge (Abb. 3ⓐ und Abb. 4ⓐ).
2. Entfernen Sie beide Schrauben am Schneidsatz und nehmen Sie Scherkamm und Schermesser ab (Abb. 8).
3. Setzen Sie das Schermesser mit der Führungsrille auf die keilförmige Kunststoff-Führung. Drücken Sie das Schermesser hinten nieder, so dass der Antriebszapfen in den Messerausschnitt greift.

4. Legen Sie den Scherkamm auf und setzen Sie die beiden Schrauben wieder ein.
5. Richten Sie vor dem Festziehen der Schrauben den Scherkamm so aus, dass zwischen Vorderkante Scherkamm und Vorderkante Schermesser ein Abstand von 0,5 mm bis 1,0 mm besteht (Abb. 7).
6. Ziehen Sie beide Schrauben fest (Abb. 8).
7. Kontrollieren Sie die Scherkammausrichtung.

Problembehebung

Schneidsatz schneidet schlecht oder rupft

Ursache: Schneidsatz ist verschmutzt oder verschlissen.

- ▶ Reinigen und ölen Sie den Schneidsatz. Sollte dies das Problem nicht beseitigen tauschen Sie den Schneidsatz aus.

Hautverletzung

Ursache: Zu starker Druck auf die Haut.

- ▶ Reduzieren Sie den Druck beim hautnahen Schneiden.

Ursache: Schneidwinkel zu steil angesetzt.

- ▶ Gerät flacher ansetzen.

Ursache: Beschädigter Schneidsatz.

- ▶ Kontrollieren Sie, ob beim Gebrauch Zahnschneiden beschädigt wurden und tauschen Sie gegebenenfalls den Schneidsatz aus.

Ursache: Abstand Vorderkante Scherkamm und Vorderkante Schermesser ist nicht korrekt ausgerichtet.

- ▶ Richten Sie den Scherkamm aus.

Gerät läuft nicht

Ursache: Defekte Stromversorgung.

- ▶ Überzeugen Sie sich von der einwandfreien Kontaktierung zwischen Gerätestecker und Steckdose.
- ▶ Überprüfen Sie das Stromkabel auf eventuelle Beschädigungen.

Wenn Sie das Problem mit diesen Hinweisen nicht beheben können, wenden Sie sich an unsere Servicecenter. Versuchen Sie keinesfalls das Gerät selbst zu reparieren!

Entsorgung



Vorsicht! Umweltschäden bei falscher Entsorgung.

- ▶ Die ordnungsgemäße Entsorgung dient dem Umweltschutz und verhindert mögliche schädliche Auswirkungen auf Mensch und Umwelt.

Beachten Sie im Falle der Entsorgung des Geräts die jeweiligen gesetzlichen Vorschriften.

Information zur Entsorgung von elektrischen und elektronischen Geräten in der Europäischen Union:



Innerhalb der Europäischen Union wird für elektrisch betriebene Geräte die Entsorgung durch nationale Regelungen vorgegeben, die auf der EU-Richtlinie 2012/19/EU über Elektronik-Altgeräte (WEEE) basieren. Danach darf das Gerät nicht mehr mit dem kommunalen Müll oder Hausmüll entsorgt werden. Das Gerät wird bei den kommunalen Sammelstellen bzw. Wertstoffhöfen kostenlos entgegengenommen. Die Produktverpackung besteht aus recyclingfähigen Materialien. Entsorgen Sie diese umweltgerecht und führen diese der Wiederverwertung zu.

Für Deutschland gilt:

Besitzer von Altgeräten aus privaten Haushalten können diese bei den Sammelstellen der öffentlich-rechtlichen Entsorgungsträger oder bei den von Herstellern oder Vertriebern im Sinne des ElektroG eingerichteten Rücknahmestellen unentgeltlich abgeben.

Operating manual (translation) Hair clipper type 1230

General safety instructions



Read and observe all safety instructions and store them in a safe place!

Intended use

- Only use hair clippers to cut human hair, beard hair and eyebrows.
- Only use pet clippers to trim animal hair and animal fur. The appliance is intended for trimming purposes only.
- This appliance is designed for commercial use.

User requirements

- Read the operating manual in full and familiarise yourself with it before the first use.
- This appliance is not intended for use by persons (including children) with reduced physical, sensory or mental capabilities, or lack of experience and knowledge, unless they have been given supervision or instruction concerning use of the appliance by a person responsible for their safety. Children should be supervised to ensure that they do not play with the appliance.
- Only for European markets:
This appliance can be used both by children from 14 years of age and persons with reduced physical, sensory or mental capabilities, or lack of experience and/or knowledge, if they have been given supervision or instruction concerning the use of the appliance in a safe way and understand the hazards involved. Children must not play with the appliance. Cleaning and user maintenance must never be carried out by children, unless they are supervised.
- Keep the appliance out of reach of animals and protected against the effects of the weather.

Hazards



Danger! Electric shock due to damage to appliance/ mains cable.

- ▶ Do not use the appliance if it is not working correctly, if it is damaged or if it has fallen into water. In order to avoid hazards, repairs may only be performed at an authorised service centre or by specialists properly trained in the handling of electrotechnical appliances, and using original spare parts.
- ▶ Never use the appliance if the mains cable is damaged. In order to avoid hazards, damaged mains cables may only be replaced at an authorised service centre or by specialists properly trained in the handling of electrotechnical appliances, and using original spare parts.



Danger! Electric shock due to penetration of liquid.

- ▶ Do not use the appliance near bathtubs, showers or other water-filled containers. It should also not be used in areas of high humidity. Always disconnect

from the mains power supply after use since water can pose a hazard, even when the appliance is switched off.

- ▶ Always position or store electrical equipment where it cannot fall into water (e.g. washbasin). Keep the appliance away from water and other liquids.
- ▶ Never touch electrical equipment that has fallen into water or reach into water to retrieve it. Disconnect from the mains immediately.
- ▶ Have the appliance inspected at a service centre before using it again.
- ▶ Only use and store the appliance in dry rooms.
- ▶ As an additional safety measure, it is recommended that a tested residual current appliance (RCD) with a residual operating current of not more than 30 mA be installed in the circuit. Ask an electrician for advice.



Danger of explosion!

- ▶ Never use the product in an environment with a high concentration of aerosol (spray) products or in which oxygen is released.



Danger! Flammable!

- ▶ The appliance must never be sprayed with aerosol (spray) products classified as flammable.



Warning! Injuries caused by overheating of blade sets.

- ▶ The blade set can heat up if the appliance is used over a prolonged period. Take regular breaks when using the appliance so that the blade set can cool down.



Warning! Injuries due to incorrect handling.

- ▶ Never use the appliance if the blade set is damaged.
- ▶ Always switch the appliance off before storage, as the appliance can fall down due to the vibrations.



Caution! Injuries due to incorrect handling.

- ▶ Only operate the appliance with the voltage stated on the nameplate.
- ▶ Only use accessories recommended by the manufacturer.
- ▶ Never insert or allow objects to fall into the openings of the appliance.
- ▶ Do not carry the appliance by the mains cable and, when disconnecting the appliance from the mains, always pull the plug rather than the cable or the appliance.
- ▶ Keep the mains cable and appliance away from hot surfaces.
- ▶ Make sure that the mains cable is not twisted or kinked when stored.

General user information

Information about using the operating manual

- ▶ Before using the appliance for the first time, you must read and understand the operating manual completely.
- ▶ Consider the operating manual as part of the product and store it in a safe and accessible place.
- ▶ This operating manual is also available in PDF format from our service centres. The EC declaration of conformity can also be requested in other official EU languages from our service centres.
- ▶ Include this operating manual if passing the appliance on to a third party.

Explanation of symbols

The following symbols are used on the appliance or plug-in transformer:



Protection class II symbol.



CE conformity marking.



UKCA conformity marking for the British market.



EAC conformity marking for the Eurasian Economic Union.



WEEE marking prohibiting the disposal of electrical and electronic devices with domestic waste.

The following symbols and signal words are used in our operating manual:



DANGER

Danger of electrical shock which may result in serious physical injury or death.



DANGER

Danger of explosion which may result in serious physical injury or death.



DANGER

Danger due to the use of flammable materials. Danger of fire development which may result in serious physical injury or death.



WARNING

Warning of possible physical injury or a health risk.



CAUTION

Information about danger of material damage.



Note with useful information and tips.

- ▶ Action to be taken by owner.
1. Carry out these actions in the sequence described.
 - 2.
 - 3.

Product description

Description of parts (Fig. 1)

- A** Blade set
- B** Locking switch for cutting length adjustment
- C** Cutting length adjustment lever
- D** On/off switch
- E** Hang-up loop
- F** Mains cable
- G** Blade guard
- H** Oil for blade set
- I** Cleaning brush

Not shown: Attachment combs (depending on model)

Technical data

Drive:	Quiet oscillating armature motor
Operating voltage:	220 – 240 VAC / 50/60 Hz 110 – 120 VAC / 50/60 Hz depending on country-specific designs, see nameplate on appliance
Power consumption:	15 W
Dimensions (L x W x H):	180 x 67 x 42 mm
Weight:	435 g without mains cable
Emission sound pressure level:	max. 60 dB(A) @ 25 cm
Vibration:	< 2.5 m/s ²

Operating conditions

Ambient temperature: 0°C - +40°C

The appliance is safety insulated and radio screened. It meets the requirements of EU Electromagnetic Compatibility Directive 2014/30/EU and Machinery Directive 2006/42/EC.

Operation

Preparation



Keep the packaging material for safe storage or transport later.

- ▶ Check that the contents are complete.
- ▶ Check all the parts for possible transport damage.

Safety



Caution! Damage due to incorrect power supply.

- ▶ Only operate the appliance with the voltage stated on the nameplate.

Mains operation

1. Insert the appliance plug into the mains socket.
2. Switch on the appliance using the on/off switch (Fig. 2Ⓐ) and, after use, switch it off again (Fig. 2Ⓑ).

Operation

Cutting length adjustment

Without the attachment comb, the normal cutting length of the appliance is approx. 0.7 mm. The cutting length can be adjusted between 0.7 and 3 mm, even when the appliance is in use.

1. Slide the locking switch away from the blade set (Fig. 3Ⓒ).
 -  ▶ By moving the adjustment lever at the side (Fig. 4Ⓐ), it is possible to set the cutting length to 6 pre-set positions (**MultiClick**).
 - ▶ Sliding the locking switch towards the blade set (Fig. 3Ⓐ) unlocks the setting and restores the normal cutting length of approx. 0.7 mm.

Cutting with the attachment comb

The appliance can also be operated with attachment combs. Attachment combs can be used to extend the cutting length range.

-  By moving the adjustment lever of the cutting length adjustment (Fig. 4Ⓐ), the cutting length can be further increased.

Depending on the model, various attachment combs are included in the scope of supply. Various attachment combs and an adjustable attachment comb (4 – 18 mm) are also optionally available as accessories.

Attaching/removing the attachment comb

1. Slide the attachment comb on to the blade set in the direction of the arrow until it reaches the limit stop (Fig. 5Ⓒ).
2. Slide the attachment comb off the blade set in the direction of the arrow (Fig. 5Ⓓ).

Maintenance



Warning! Injuries and material damage due to incorrect handling.

- ▶ Before performing any cleaning and maintenance work, switch off the device and disconnect it from the power supply.

Cleaning and care



Danger! Electric shock due to penetration of liquid.

- ▶ Do not immerse the appliance in water!
- ▶ Do not allow any liquid to get inside the appliance.



Caution! Danger from aggressive chemicals.

Aggressive chemicals could damage the appliance and accessories.

- ▶ Never use solvents or scouring agents.
- ▶ Only use cleaning agents and blade set oil recommended by the manufacturer.



Accessories and spare parts are available from your dealer or our service centre.

- ▶ Remove the attachment comb (Fig. 5Ⓒ) after every use. Remove the hair clippings from the blade set with the cleaning brush.



▶ If a thorough cleaning is required, the blade set can be removed. See chapter **Changing the blade set**.

- ▶ Only wipe the appliance with a soft, slightly damp cloth.
- ▶ Oil the blade set with the blade set oil (Fig. 6).
- ▶ Switch the appliance on briefly (approx. 10 sec.) to ensure the oil film is evenly distributed.



▶ For a good and long-lasting cutting performance, it is important to oil the blade set frequently.

▶ If the cutting performance deteriorates after long use despite regular cleaning and oiling, the blade set should be replaced.

Changing the blade set

During assembly, align the bottom blade and top blade as follows:

1. Move the locking switch for the cutting length and the adjustment lever to the position for the shortest cutting length (Fig. 3Ⓐ and Fig. 4Ⓒ).
2. Remove the two screws at the blade set and remove the bottom blade and the top blade (Fig. 8).
3. Place the top blade with groove on the wedge-shaped plastic guide. Push the top blade down at the back so that the drive pin grips the blade cutout.
4. Place the bottom blade and reapply both screws.
5. Before tightening the screws, align the bottom blade so that there is a gap of 0.5 mm to 1.0 mm between the front edge of the bottom blade and the front edge of the top blade (Fig. 7).
6. Tighten the two screws (Fig. 8).
7. Check the bottom blade alignment.

Problem solving

Blade set is cutting badly or pulling hair out.

Cause: Blade set is dirty or worn out.

- ▶ Clean and oil the blade set. If this does not resolve the problem, replace the blade set.

Skin injury

Cause: Too much pressure on the skin.

- ▶ Reduce pressure when cutting close to skin.

Cause: Cutting angle is too steep.

- ▶ Hold appliance flatter to the skin.

Cause: Damaged blade set.

- ▶ Check whether the blade edges were damaged during use and replace the blade set if necessary.

Cause: Gap between the front edge of the bottom blade and the front edge of the top blade is not correctly aligned.

- ▶ Align the bottom blade.

Appliance is not working.

Cause: Defective power supply.

- ▶ Make sure that contact between the appliance plug and the socket is faultless.
- ▶ Check the mains cable for possible damage.

In the event that this information does not help you resolve your problem, please contact our service centre. Never attempt to repair the appliance yourself!

Disposal



Caution! Environmental damage in the case of incorrect disposal.

- ▶ Correct disposal will ensure environmental protection and prevent any potentially harmful impacts on people and the environment.

Adhere to the relevant legal requirements when disposing of the appliance.

Information on the disposal of electrical and electronic appliances in the European Union:



Within the European Union, national regulations are specified for the disposal of electrical appliances based on EU Waste Electrical and Electronic Equipment Directive 2012/19/EU (WEEE). In accordance with this, the appliance can no longer be disposed of with the local or domestic waste. The appliance will be accepted free of charge by local collection points or recycling centres. The packaging for this product is made from recyclable materials. Dispose of this in an environmentally friendly manner by recycling it.

de

en

fr

it

es

pt

nl

da

sv

no

fi

tr

pl

cs

sk

hr

hu

sl

ro

bg

ru

uk

et

lv

lt

el

ar

Mode d'emploi (traduction) Tondeuse à cheveux type 1230

Consignes générales de sécurité



Lisez, respectez toutes les consignes de sécurité et conservez celles-ci !

Utilisation conforme

- Utilisez les tondeuses uniquement pour la coupe des cheveux, de la barbe ou des sourcils.
- Utilisez les tondeuses pour poils d'animaux exclusivement pour couper les poils et le pelage d'animaux.
- Cet appareil est destiné à un usage professionnel.

Exigences envers l'utilisateur

- Avant la première mise en service, lisez intégralement le mode d'emploi et familiarisez-vous avec l'appareil.
- Cet appareil n'est pas prévu pour une utilisation par des personnes (enfants compris) dont les capacités physiques, sensorielles ou mentales sont amoindries ou manquant d'expérience et de connaissances, sauf si elles sont surveillées ou ont reçu des instructions sur l'utilisation de l'appareil de la part d'une personne responsable de leur sécurité. Les enfants doivent être gardés sous surveillance pour éviter qu'ils ne jouent avec l'appareil.
- Uniquement pour les marchés européens : Cet appareil peut être utilisé par des enfants de 14 ans ou plus ainsi que par des personnes à capacités physiques, sensorielles ou mentales réduites, ou manquant d'expérience et/ou de connaissances, dès lors qu'ils sont surveillés ou ont été instruits au sujet de l'utilisation sûre de l'appareil et ont compris les dangers qui y sont liés. Ne laissez pas les enfants jouer avec l'appareil. Le nettoyage et l'entretien par l'utilisateur ne doivent pas être confiés à des enfants, sauf s'ils sont surveillés.
- Rangez l'appareil hors de portée des animaux et à l'abri des intempéries.

Risques



Danger ! Risque d'électrocution dû à des détériorations de l'appareil ou du câble secteur.

- ▶ N'utilisez pas l'appareil s'il ne fonctionne pas correctement, s'il est endommagé ou s'il est tombé dans l'eau. Pour éviter tout danger, les réparations ne doivent être effectuées que par un centre de service autorisé ou par un spécialiste formé en électrotechnique, qui utilisera des pièces de rechange d'origine.
- ▶ N'utilisez jamais l'appareil si le câble est endommagé. Pour éviter tout danger, les câbles secteur endommagés ne doivent être remplacés que par un centre de service autorisé ou par un spécialiste formé en électrotechnique, qui utilisera des pièces de rechange d'origine.



Danger ! Risque d'électrocution liée à la pénétration de liquide.

- ▶ N'utilisez pas cet appareil à proximité de baignoires, de bacs de douche ou d'autres récipients contenant de l'eau. Ne l'utilisez pas non plus dans des endroits à forte humidité ambiante. Débranchez la fiche après chaque utilisation, car il existe un danger à proximité de l'eau, même lorsque l'appareil est éteint.
- ▶ Rangez ou stockez toujours les appareils électriques de sorte qu'ils ne puissent pas tomber dans l'eau (par ex. dans un lavabo). Tenir l'appareil éloigné des éclaboussures d'eau et d'autres liquides.
- ▶ Ne touchez en aucun cas un appareil électrique tombé dans l'eau ou l'eau dans laquelle l'appareil est tombé. Débranchez immédiatement la fiche.
- ▶ Avant toute remise en service, faites examiner l'appareil par un centre de SAV.
- ▶ Utilisez et rangez l'appareil uniquement dans des endroits secs.
- ▶ À titre de mesure de sécurité supplémentaire, il est recommandé de mettre en place dans le circuit électrique un dispositif de protection contrôlé à courant différentiel résiduel (RCD) ayant un courant de déclenchement n'excédant pas 30 mA. Renseignez-vous auprès de votre électricien spécialiste.



Risque d'explosion !

- ▶ Ne jamais utiliser l'appareil dans un environnement contenant une forte concentration de produits aérosols (pulvérisateurs) ou dans lequel de l'oxygène est libéré.



Danger ! Inflammable !

- ▶ Ne jamais pulvériser l'appareil avec des produits (sprays) aérosol inflammables.



Avertissement ! Risque de blessures provoquées par des têtes de coupe surchauffées.

- ▶ La tête de coupe peut chauffer si l'on utilise l'appareil de façon prolongée. Interrompez l'utilisation régulièrement afin que la tête de coupe puisse refroidir.



Avertissement ! Blessures dues à une manipulation incorrecte.

- ▶ N'utilisez jamais l'appareil avec une tête de coupe endommagée.
- ▶ Éteignez toujours l'appareil avant de le poser, les vibrations émises par l'appareil pouvant provoquer sa chute.

**Prudence ! Dommages dus à une manipulation incorrecte.**

- ▶ Utilisez l'appareil exclusivement avec la tension indiquée sur la plaque signalétique.
- ▶ Utilisez exclusivement les accessoires recommandés par le fabricant.
- ▶ N'introduisez jamais et ne laissez jamais tomber d'objets dans les ouvertures de l'appareil.
- ▶ Ne portez pas l'appareil par le câble secteur. Pour le débrancher, tirez toujours sur la fiche et non sur le câble ou l'appareil.
- ▶ Tenez l'appareil et le câble secteur éloignés des surfaces chaudes.
- ▶ Ne stockez pas l'appareil avec un câble vrillé ou pincé.

Conseils généraux d'utilisation**Informations concernant l'utilisation du mode d'emploi**

- ▶ Avant la première mise en service de l'appareil, vous devez avoir lu et compris intégralement le mode d'emploi.
- ▶ Vous devez considérer le mode d'emploi comme partie intégrante du produit et les conserver soigneusement et dans un endroit facilement accessible.
- ▶ Nos centres de SAV peuvent également vous envoyer ce mode d'emploi sous forme de fichier PDF sur simple demande. La déclaration de conformité CE peut également être demandée à nos centres de SAV dans d'autres langues officielles de l'UE.
- ▶ Joignez ce mode d'emploi à l'appareil lorsque vous le remettez à un tiers.

Explication des symboles

Les symboles suivants sont apposés sur cet appareil ou sur l'adaptateur secteur.



Symbole Classe de protection II.



Marquage de conformité CE.



Marquage de conformité UKCA pour le marché britannique.



Marquage de conformité EAC pour la zone de l'Union économique eurasiatique



Marquage WEEE relatif à l'interdiction de l'élimination d'appareils électriques et électroniques dans les déchets ménagers.



FR
Cet appareil, ses accessoires et cordons se recyclent



Points de collecte sur www.quefairemedeschets.fr
Privilégiez la réparation ou le don de votre appareil !

Les symboles et mots-clés suivants sont utilisés dans nos modes d'emploi:

**DANGER**

Risque d'électrocution pouvant entraîner des blessures graves ou la mort.

**DANGER**

Risque d'explosion pouvant entraîner des blessures graves ou la mort.

**DANGER**

Danger en cas d'utilisation de substances inflammables. Les incendies peuvent entraîner des blessures graves ou la mort.

**AVERTISSEMENT**

Risque de blessures éventuelles ou risque pour la santé.

**ATTENTION**

Indication de risques de dommages matériels.



Conseils et informations utiles.

- ▶ Vous êtes invité(e) à exécuter une action.

1. Exécutez ces actions dans l'ordre décrit.
- 2.
- 3.

Description du produit**Désignation des éléments (Fig. 1)**

- A** Tête de coupe
 - B** Bouton de verrouillage pour le réglage de la longueur de coupe
 - C** Levier de réglage de la longueur de coupe
 - D** Touche marche / arrêt
 - E** Anneau d'accrochage
 - F** Câble d'alimentation
 - G** Protège-lame
 - H** Huile pour la tête de coupe
 - I** Brosse de nettoyage
- sans illustration** : Peignes (selon modèle)

Caractéristiques techniques

Moteur : moteur silencieux à armature oscillante

Tension de service : 220 – 240 VAC / 50/60 Hz
110 – 120 VAC / 50/60 Hz

En fonction du modèle national, voir plaque signalétique sur l'appareil

Puissance absorbée : 15 W
Dimensions (L x l x h) : 180 x 67 x 42 mm
Poids : 435 g sans câble d'alimentation
Niveau de pression acoustique des émissions : max. 60 dB(A) à 25 cm
Vibrations : < 2,5 m/s²

Conditions de fonctionnement

Environnement : 0°C – +40°C

L'appareil est équipé d'une double isolation et d'un dispositif d'antiparasitage. Il satisfait aux exigences de la directive européenne 2014/30/UE « Compatibilité électromagnétique » et de la directive 2006/42/CE « Machines »

Fonctionnement**Préparation**

Conservez l'emballage d'origine pour un rangement ou transport ultérieur en toute sécurité.

- ▶ Contrôlez l'intégralité de la livraison.
- ▶ Vérifiez que les pièces n'aient pas été endommagées au cours du transport.

Sécurité

Prudence ! Risque de dommages liés à une tension d'alimentation inadaptée.

- ▶ Utilisez l'appareil exclusivement avec la tension indiquée sur la plaque signalétique.

Fonctionnement sur secteur

1. Branchez la fiche de l'appareil dans la prise secteur.
2. Mettez l'appareil en marche avec l'interrupteur marche / arrêt (Fig. 2 Ⓣ) et éteignez-le après utilisation (Fig. 2 Ⓣ).

Utilisation**Réglage de la longueur de coupe**

La longueur de coupe normale de l'appareil est de 0,7 mm env. sans peigne. La longueur de coupe peut être réglée entre 0,7 à 3 mm (même en cours de fonctionnement).

1. Faites glisser le bouton de verrouillage en partant de la tête de coupe (Fig. 3 Ⓣ).



- ▶ La longueur de coupe peut être réglée sur 6 positions encliquetables (**MultiClick**) en actionnant le levier de réglage latéral (Fig. 4 Ⓣ).
- ▶ Faites glisser le bouton de verrouillage en direction de la tête de coupe pour le déverrouillage (Fig. 3 Ⓣ). La longueur de coupe normale de 0,7 mm env. est à nouveau réglée.

Couper avec les peignes

L'appareil peut également être utilisé avec des peignes. Vous pouvez augmenter la longueur de coupe à l'aide des peignes.



Il est possible d'allonger la longueur de coupe en utilisant le levier de réglage de la longueur de coupe (Fig. 4 Ⓣ).

Selon le modèle, des peignes de différentes tailles sont fournis. Différents peignes et un peigne réglable (4 - 18 mm) sont disponibles en option.

Mettre en place / enlever le peigne

1. Glissez le peigne sur la tête de coupe dans le sens de la flèche, jusqu'à la butée (Fig. 5 Ⓣ).
2. Ôtez le peigne en appuyant dans le sens de la flèche, en partant de la tête de coupe (Fig. 5 Ⓣ).

Entretien

Avertissement ! Risque de blessures et dommages matériels liés à une utilisation non-conforme.

- ▶ Éteignez l'appareil avant toute opération de nettoyage et de maintenance et débranchez-le de l'alimentation électrique.

Nettoyage et entretien

Danger ! Risque d'électrocution liée à la pénétration de liquide.

- ▶ Ne pas plonger l'appareil dans l'eau !
- ▶ Ne laissez pas de liquides pénétrer à l'intérieur de l'appareil.



Prudence ! Risque de dommages liés à des produits chimiques agressifs.

- Les produits chimiques agressifs peuvent endommager l'appareil et les accessoires.
- ▶ N'utilisez pas de solvants ni d'abrasifs.
 - ▶ Utilisez exclusivement les produits de nettoyage et l'huile pour tête de coupe recommandés par le fabricant.



Vous pouvez vous procurer les accessoires ainsi que les pièces de rechange auprès de votre revendeur ou de notre centre de SAV.

- ▶ Après chaque utilisation, retirez le peigne (Fig. 5 Ⓣ). Enlevez les restes de cheveux de la tête de coupe à l'aide de la brosse de nettoyage.
- ▶ Pour un nettoyage approfondi, la tête de coupe peut être dévissée, cf. chapitre **Changement de la tête de coupe**.
- ▶ Essuyez l'appareil uniquement avec un chiffon doux, éventuellement légèrement humide.
- ▶ Lubrifiez la tête de coupe avec l'huile pour tête de coupe (Fig. 6).
- ▶ Mettez brièvement l'appareil en marche (environ 10 secondes), afin de garantir une répartition régulière du film huileux.
- ▶ Pour une capacité de coupe performante et durable, il est important de lubrifier régulièrement la tête de coupe.

- ▶ Si après une longue durée d'utilisation et malgré un nettoyage et un huilage réguliers, la capacité de coupe diminue, il convient de changer la tête de coupe.

Changement de la tête de coupe

Lors du montage, orientez la tête de coupe et la lame comme suit :

1. Placez le bouton de verrouillage pour longueur de coupe et le levier de réglage dans la position pour la longueur de coupe la plus courte (Fig. 3 ⓐ et Fig. 4 ⓑ).
2. Enlevez les deux vis de la tête de coupe, et retirez le peigne de la tête de coupe et la lame (Fig. 8).
3. Placez la lame avec la rainure de guidage sur le guide en plastique en forme de coin. Abaissez la lame de façon à ce que le pivot du moteur s'insère dans le logement d'entraînement de la lame.
4. Remettez le peigne de la tête de coupe et les deux vis.
5. Avant de serrer les vis, orientez le peigne de la tête de coupe de sorte à ce qu'il y ait un intervalle compris entre 0,5 et 1,0 mm (Fig. 7) entre l'arête avant du peigne de la tête de coupe et l'arête avant de la lame.
6. Serrez les deux vis (Fig. 8).
7. Vérifiez que le peigne de la tête de coupe est correctement positionné.

Résolution des problèmes

La tête de coupe ne coupe pas correctement ou arrache les cheveux

Cause : La tête de coupe est encrassée ou usée.

- ▶ Nettoyez et huilez la tête de coupe. Si le problème persiste, remplacez la tête de coupe.

Blessures sur la peau

Cause : Pression trop importante sur la peau.

- ▶ Diminuez la pression lorsque vous coupez près de la peau.

Cause : Angle de coupe trop raide.

- ▶ Tenez l'appareil plus à plat.

Cause : Tête de coupe endommagée.

- ▶ Vérifiez que l'extrémité des dents n'a pas été endommagée lors de l'utilisation et remplacez la tête de coupe le cas échéant.

Cause : L'écart entre l'arête avant du peigne de la tête de coupe et l'arête avant de la lame n'est pas correctement aligné.

- ▶ Alignez la tête de coupe.

L'appareil ne fonctionne pas

Cause : Alimentation électrique défectueuse.

- ▶ Vérifiez le bon contact entre la fiche de l'appareil et la prise secteur.
- ▶ Vérifiez si le câble d'alimentation présente des dommages.

Si le problème persiste malgré ces conseils, adressez-vous à notre centre de SAV. N'essayez jamais de réparer l'appareil vous-même.

Mise au rebut



Attention ! Risque de dommages environnementaux en cas de mise au rebut inadaptée

- ▶ La mise au rebut conforme protège l'environnement et empêche les impacts possibles sur l'homme et l'environnement.

Lors de la mise au rebut de l'appareil, respectez les réglementations légales en vigueur.

Informations concernant la mise au rebut d'appareils électriques et électroniques dans l'Union européenne :



Au sein de l'Union européenne, des réglementations nationales reposant sur la directive 2012/19/UE relative aux déchets d'équipements électriques et électroniques (DEEE) définissent la mise au rebut des appareils électriques. Conformément à cette réglementation, l'appareil ne doit plus être jeté dans les ordures communales ou ménagères. L'appareil peut être remis gratuitement aux centres de collecte communaux ou aux entreprises de traitement de déchets. L'emballage de ce produit se compose de matériaux recyclables. Pensez à respecter l'environnement et apportez-le au recyclage.

Istruzioni per l'uso (traduzione) Tagliacapelli tipo 1230

Avvertenze generali sulla sicurezza



Leggere e osservare tutte le avvertenze di sicurezza e conservarle!

Uso conforme

- Utilizzare i tagliacapelli esclusivamente per tagliare i capelli, i peli della barba e le sopracciglia.
- Utilizzare le tosatrici per animali unicamente per tagliare il pelo di animali.
- Questo apparecchio è stato realizzato per l'uso in ambiti professionali.

Requisiti dell'utente

- Prima della prima messa in funzione, leggere per intero il manuale d'istruzione e familiarizzare con l'apparecchio.
- Questo apparecchio non è destinato all'impiego da parte di persone (ivi inclusi anche i bambini) con ridotte capacità fisiche, sensoriali o psichiche o, ancora, che non abbiano esperienza o competenza nell'uso del medesimo, a meno che non vengano sorvegliati o ricevano istruzioni sull'uso dell'apparecchio da una persona che è responsabile della loro sicurezza. Sorvegliare i bambini onde accertare che non utilizzino l'apparecchio come un giocattolo.
- Solo per mercati europei:
Questo apparecchio può essere utilizzato dai bambini a partire dagli 14 anni nonché da persone con capacità fisiche, sensoriali o mentali ridotte o, ancora, che non abbiano esperienza o competenza nell'uso del medesimo, se vengono sorvegliati o ricevano istruzioni circa l'uso sicuro dell'apparecchio e abbiano compreso i pericoli risultanti. I bambini non devono giocare con l'apparecchio. La pulizia e la manutenzione da parte dell'utente non devono essere eseguite da bambini, a meno che ciò non avvenga sotto sorveglianza.
- Conservare l'apparecchio lontano dalla portata di animali e protetto dagli agenti atmosferici.

Pericoli



Pericolo! Folgorazione causata da danni all'apparecchio/al cavo elettrico.

- ▶ Mai utilizzare l'apparecchio se non funziona correttamente, se è danneggiato o se è caduto nell'acqua. Per evitare pericoli, le riparazioni devono essere eseguite esclusivamente da un centro di assistenza autorizzato o da un elettricista qualificato utilizzando pezzi di ricambio originali.
- ▶ Mai utilizzare l'apparecchio con un cavo elettrico danneggiato. Per evitare pericoli, i cavi elettrici danneggiati devono essere sostituiti esclusivamente da un centro di assistenza autorizzato o da un elettricista qualificato utilizzando pezzi di ricambio originali.



Pericolo! Folgorazione causata dall'infiltrazione di liquido.

- ▶ Non utilizzare questo apparecchio nelle vicinanze di vasche da bagno, piatti doccia o altri recipienti che contengono acqua. Non utilizzarlo nemmeno in luoghi con un'elevata umidità dell'aria. Staccare la spina elettrica dopo ogni utilizzo, poiché la vicinanza dell'acqua rappresenta un pericolo anche quando l'apparecchio è spento.
- ▶ Riporre e custodire gli apparecchi elettrici sempre in modo che non possano cadere in acqua (ad es. nel lavandino). Mantenere lontano l'apparecchio dall'acqua e da altri liquidi.
- ▶ Non toccare in nessun caso un apparecchio elettrico caduto in acqua né introdurre le mani nell'acqua. Staccare subito la spina.
- ▶ Far controllare l'apparecchio in un centro di assistenza prima di rimetterlo in funzione.
- ▶ Usare e conservare l'apparecchio solo in ambienti asciutti.
- ▶ Come ulteriore misura di sicurezza si raccomanda l'installazione, nell'impianto elettrico, di un interruttore differenziale testato (RCD), con una corrente nominale di intervento non superiore a 30 mA. Consultare il proprio installatore elettrico.



Pericolo di esplosione!

- ▶ L'apparecchio non deve essere mai utilizzato in ambienti in cui è presente un'alta concentrazione di prodotti aerosol (spray) o nei quali venga liberato ossigeno.



Pericolo! Infiammabile!

- ▶ Mai spruzzare sull'apparecchio prodotti aerosol (spray) contrassegnati come infiammabili.



Avvertenza! Lesioni causate da testine surriscaldate.

- ▶ Un uso prolungato dell'apparecchio può provocare il surriscaldamento della testina. Interrompere l'utilizzo con regolarità per lasciare raffreddare la testina.



Avvertenza! Lesioni causate da un uso improprio.

- ▶ Mai utilizzare l'apparecchio con una testina danneggiata.
- ▶ Spegnerne sempre l'apparecchio prima di riporlo, poiché l'apparecchio può cadere a causa delle vibrazioni.



Attenzione! Danni causati da un uso improprio.

- ▶ Usare l'apparecchio esclusivamente con la tensione indicata sulla targhetta.
- ▶ Utilizzare esclusivamente gli accessori consigliati dal produttore.

- ▶ Mai infilare o far cadere oggetti nelle aperture dell'apparecchio.
- ▶ Non trasportare mai l'apparecchio tenendolo per il cavo elettrico e, per scollegarlo dalla rete elettrica, non tirare il cavo elettrico o l'apparecchio stesso per staccare la spina.
- ▶ Tenere il cavo elettrico e l'apparecchio lontani da superfici calde.
- ▶ Conservare l'apparecchio facendo attenzione che il cavo elettrico non sia attorcigliato o piegato.

Istruzioni generali per l'utente

Informazioni sull'uso delle istruzioni per l'uso

- ▶ Prima di mettere in funzione l'apparecchio per la prima volta, è necessario che le istruzioni per l'uso siano state lette per intero e comprese.
- ▶ Considerare le presenti istruzioni una parte integrante del prodotto e conservarle in un posto sicuro ed accessibile.
- ▶ Le presenti istruzioni per l'uso possono essere richieste ai nostri centri di assistenza anche come file PDF. La dichiarazione di conformità CE può essere richiesta ai nostri centri di assistenza anche in altre lingue ufficiali dell'UE.
- ▶ Allegare le presenti istruzioni per l'uso al momento della consegna dell'apparecchio a terzi.

Spiegazione dei simboli

Sull'apparecchio e sul trasformatore a spina vengono utilizzati i seguenti simboli:



Simbolo classe di protezione II.



Marchio di conformità CE.



Marchio di conformità UKCA per il mercato del Regno Unito.



Marchio di conformità EAC per il territorio dell'Unione Economica Eurasiatca.



Marcatura WEEE che vieta lo smaltimento di apparecchiature elettriche ed elettroniche nei rifiuti domestici.

Nelle nostre istruzioni per l'uso vengono usati i seguenti simboli e parole di segnalazione:



PERICOLO

Pericolo di folgorazione con possibile conseguenza di gravi lesioni corporee o morte.



PERICOLO

Pericolo di esplosione con possibile conseguenza di gravi lesioni corporee o morte.



PERICOLO

Pericolo dovuto all'impiego di sostanze infiammabili. A causa del diffondersi di fiamme sono possibili gravi lesioni fisiche o anche la morte.



AVVERTENZA

Messa in guardia da una possibile lesione corporea o da un rischio per la salute.



ATTENZIONE

Indicazione del pericolo di danni materiali.



Indicazione con informazioni e consigli utili.

- ▶ Viene richiesta un'azione da parte vostra.

1. Eseguire queste azioni nella successione descritta.
- 2.
- 3.

Descrizione del prodotto

Denominazione dei pezzi (Fig. 1)

- A Testina di taglio
- B Fermo per la regolazione della lunghezza del taglio
- C Leva di regolazione della lunghezza del taglio
- D Interruttore On/Off
- E Occhiello di fissaggio
- F Cavo elettrico
- G Coprilama
- H Olio per la testina
- I Spazzolino per la pulizia

senza figura: Pettini regolacapelli (a seconda del modello)

Dati tecnici

Azionamento:	motore silenzioso ad indotto oscillante
Tensione di esercizio:	220 – 240 V CA / 50/60 Hz 110 – 120 V CA / 50/60 Hz a seconda della versione nazionale, vedere la targhetta sull'apparecchio
Assorbimento di potenza:	15 W
Dimensioni (L x P x A):	180 x 67 x 42 mm
Peso:	435 g senza cavo elettrico
Livello di pressione acustica dell'emissione:	max. 60 dB(A) @ 25 cm
Vibrazione:	< 2,5 m/s ²

Condizioni di esercizio

Ambiente: 0°C – +40°C

L'apparecchio è isolato e schermato. Soddisfa i requisiti della direttiva UE in materia di compatibilità elettromagnetica 2014/30/UE e la direttiva macchine 2006/42/CE.

Funzionamento

Preparazione

-  Conservare il materiale di imballaggio per uno stoccaggio o un trasporto successivo sicuro.

- ▶ Controllare la completezza della fornitura.
- ▶ Verificare tutti i pezzi per escludere eventuali danni di trasporto.

Sicurezza



Attenzione! Danni causati da un'alimentazione di tensione errata.

- ▶ Usare l'apparecchio esclusivamente con la tensione indicata sulla targhetta.

Funzionamento a rete

1. Inserire la spina dell'apparecchio nella presa di alimentazione.
2. Accendere l'apparecchio con l'interruttore On/Off (Fig. 2ⓐ) e spegnerlo con lo stesso interruttore dopo l'uso (Fig. 2ⓐ).

Uso

Regolazione della lunghezza di taglio

Senza rialzo, la lunghezza di taglio normale dell'apparecchio è pari a 0,7 mm. La lunghezza di taglio può – anche durante l'esercizio – essere regolata da 0,7 a 3 mm.

1. Spingere il fermo via dalla testina (Fig. 3ⓐ).



- ▶ Azionando la leva di regolazione laterale (Fig. 4ⓐ) è possibile regolare la lunghezza di taglio in 6 posizioni a incastro (**MultiClick**).
- ▶ Spingendo il fermo in direzione della testina (Fig. 3ⓐ), la regolazione viene sbloccata e viene ripristinata nuovamente la lunghezza di taglio normale di circa 0,7 mm.

Taglio con pettini regolacapelli

L'apparecchio può essere fatto funzionare anche con pettini regolacapelli. L'impiego dei pettini regolacapelli consente di ampliare la gamma delle lunghezze di taglio.



- ▶ Azionando la leva di regolazione della lunghezza di taglio (Fig. 4ⓐ), la lunghezza di taglio può essere aumentata ulteriormente.

A seconda del modello, nella fornitura sono compresi vari pettini regolacapelli. Come ulteriore accessorio sono disponibili opzionalmente vari pettini regolacapelli e un pettine regolacapelli regolabile (4 – 18 mm).

Inserimento / rimozione del pettine regolacapelli

1. Spingere il pettine regolacapelli sulla testina in direzione della freccia fino all'arresto (Fig. 5ⓐ).
2. Spingere giù dalla testina il pettine regolacapelli in direzione della freccia (Fig. 5ⓑ).

Manutenzione



Avvertenza! Lesioni e danni materiali causati da un uso improprio.

- ▶ Prima di ogni operazione di pulizia e manutenzione si raccomanda di spegnere l'apparecchio e di staccarlo dall'alimentazione elettrica.

Pulizia e manutenzione



Pericolo! Folgorazione causata dall'infiltrazione di liquido.

- ▶ Non immergere l'apparecchio in acqua!
- ▶ Non far penetrare liquidi all'interno dell'apparecchio.



Attenzione! Danni causati da sostanze chimiche aggressive.

Le sostanze chimiche aggressive possono danneggiare l'apparecchio e gli accessori.

- ▶ Non utilizzare solventi o detersivi abrasivi.
- ▶ Utilizzare esclusivamente detersivi e olio per testine consigliati dal produttore.



Potete acquistare gli accessori e i pezzi di ricambio tramite il vostro commerciante o i nostri centri di assistenza.

- ▶ Estrarre il pettine regolacapelli dopo ogni utilizzo (Fig. 5ⓐ). Rimuovere con uno spazzolino i resti di capelli dalla testina.



▶ Per una pulizia accurata la testina può essere svitata, vedere il capitolo **Ricambio della testina**.

- ▶ Pulire l'apparecchio solo con un panno morbido, eventualmente un po' inumidito.
- ▶ Oliare la testina con l'olio per testine (Fig. 6).
- ▶ Accendere brevemente la macchinetta (circa 10 sec.) per assicurare una distribuzione uniforme del velo d'olio.



- ▶ Per una buona e durevole prestazione di taglio è importante oliare spesso la testina.
- ▶ Se in seguito ad un utilizzo prolungato la prestazione di taglio diminuisce pur avendo pulito ed oliato regolarmente, si consiglia di cambiare la testina.

Sostituzione della testina

Al momento del montaggio, allineare il pettine di taglio e la lama nel modo seguente:

1. portare il fermo per la lunghezza di taglio e la leva di regolazione nella posizione per la lunghezza di taglio più corta (Fig. 3ⓐ e Fig. 4ⓐ).

2. Rimuovere le due viti sulla testina e togliere il pettine di taglio e la lama (Fig. 8).
3. Applicare la lama con la scanalatura di guida sulla guida di plastica cuneiforme. Spingere la parte posteriore della lama verso il basso in modo che il perno di comando faccia presa nell'apertura della lama.
4. Applicare il pettine di taglio e reinserire le due viti.
5. Prima di stringere le viti, allineare il pettine di taglio in modo che tra lo spigolo anteriore del pettine di taglio e lo spigolo anteriore della lama vi sia una distanza compresa tra 0,5 mm e 1,0 mm (Fig. 7).
6. Stringere le due viti (Fig. 8).
7. Controllare l'allineamento del pettine di taglio.

Risoluzione dei problemi

La testina taglia male o strappa i peli

Causa: la testina è sporca o usurata.

- ▶ Pulire e oliare la testina. Se ciò non dovesse eliminare il problema, sostituire la testina.

Lesione cutanea

Causa: pressione troppo elevata sulla pelle.

- ▶ Ridurre la pressione mentre si effettuano tagli radenti.

Causa: eccessiva inclinazione dell'angolo di taglio.

- ▶ Tenere l'apparecchio più dritto.

Causa: testina danneggiata.

- ▶ Controllare se durante l'uso sono state danneggiate delle punte dei denti e, all'occorrenza, sostituire la testina.

Causa: La distanza tra lo spigolo anteriore del pettine e lo spigolo anteriore della lama non è impostata correttamente.

- ▶ Allineare il pettine di taglio.

L'apparecchio non funziona

Causa: alimentazione elettrica difettosa.

- ▶ Accertare il contatto perfetto tra la spina dell'apparecchio e la presa di alimentazione.
- ▶ Verificare il cavo elettrico per escludere eventuali danneggiamenti.

Se il problema non si risolve seguendo queste istruzioni, rivolgetevi al nostro centro di assistenza. Non cercare mai di riparare l'apparecchio per conto proprio!

Smaltimento



Cautela! Danni ambientali in caso di smaltimento errato.

- ▶ Uno smaltimento conforme alle prescrizioni di legge garantisce la tutela dell'ambiente ed impedisce possibili effetti dannosi sull'uomo e sull'ambiente medesimo.

In caso di smaltimento dell'apparecchio, osservare le rispettive norme di legge.

Informazioni sullo smaltimento di apparecchi elettrici ed elettronici nell'Unione europea:



All'interno dell'Unione europea, lo smaltimento di apparecchi elettrici è prescritto da regolamenti nazionali che si basano sulla direttiva europea 2012/19/UE sui rifiuti di apparecchiature elettriche ed elettroniche (RAEE). Questa vieta di smaltire l'apparecchio insieme ai rifiuti comunali o domestici. L'apparecchio viene smaltito gratuitamente presso i punti di raccolta previsti dal comune nonché nei centri di riciclaggio. L'imballo del prodotto è composto da materiali riciclabili. Smaltirli nel rispetto dell'ambiente e riciclarli.

Manual de uso (traducción)
Máquina de corte de pelo modelo 1230

Indicaciones generales de seguridad



Lea y respete todas las advertencias de seguridad y consérvelas en un lugar seguro.

Uso debido

- Utilice las máquinas de corte de pelo exclusivamente para cortar cabello en humanos (cabeza, barba, cejas).
- Utilice las máquinas de corte de pelo para animales exclusivamente para cortar el pelaje de animales.
- Este aparato ha sido diseñado para un uso comercial.

Obligaciones del usuario

- Antes de poner en marcha por primera vez el aparato, lea detenidamente el manual de uso y familiarícese con el aparato.
- Este aparato no está indicado para el uso por parte de personas (incluidos niños) con capacidades físicas, mentales o sensoriales disminuidas o que no posean los conocimientos o experiencia necesarios para tal uso, a menos que dichas personas sean supervisadas o hayan sido instruidas en el uso del aparato por parte de una persona que se hace responsable de su seguridad. Mantenga a los niños alejados y controlados de forma que no puedan jugar con el aparato.
- Sólo para mercados europeos:
Este aparato puede ser utilizado por parte de niños a partir de 14 años de edad y personas con capacidades físicas, mentales o sensoriales disminuidas o que no posean los conocimientos o experiencia necesarios para tal uso siempre que dichas personas sean supervisadas o hayan sido instruidas acerca del uso seguro del aparato y de los posibles riesgos asociados. Los niños no deben jugar con el aparato. La limpieza y el mantenimiento del aparato solo pueden ser realizados por niños en caso de que estos estén siendo supervisados por una persona responsable.
- Mantenga el aparato fuera del alcance de animales y protegido de los agentes atmosféricos.

Riesgos



¡Peligro! Electrocuación por daños en el aparato/cable de red.

- ▶ No utilice el aparato en caso de que no funcione debidamente, esté dañado o se haya caído al agua. Para evitar riesgos, las reparaciones solo las puede realizar un servicio técnico autorizado o un técnico electrónico debidamente cualificado que utilice recambios originales.
- ▶ No utilice nunca el aparato con un cable de red dañado. Para evitar riesgos, los cables de red dañados solo los puede sustituir un servicio técnico autorizado o un técnico electrónico debidamente cualificado que utilice recambios originales.



¡Peligro! Electrocuación por penetración de líquido.

- ▶ No utilice el aparato cerca de la bañera, la ducha o recipientes que contengan agua. No lo utilice tampoco en lugares con mucha humedad. Desenchufe siempre el aparato de la red eléctrica cuando termine de usarlo, puesto que la proximidad de agua supone un peligro aunque el aparato esté apagado.
- ▶ Coloque y guarde siempre los aparatos eléctricos de modo que no puedan caer al agua (p. ej. al lavabo). Evite que el aparato entre en contacto con agua u otros líquidos.
- ▶ No debe tocarse bajo ningún concepto un aparato eléctrico que se haya caído al agua, ni debe introducirse la mano en el agua. Desconecte inmediatamente el enchufe de red.
- ▶ Antes de volver a poner en marcha el aparato haga que lo revise un servicio técnico autorizado.
- ▶ Utilice y guarde el aparato sólo en lugares secos.
- ▶ Como medida adicional de seguridad, se recomienda incluir en el circuito un interruptor diferencial tipo RCD con una corriente de disparo de no más de 30 mA. Consulte a su instalador electricista.



¡Peligro de explosión!

- ▶ No utilice nunca el aparato en entornos en los que exista una alta concentración de aerosoles (sprays) o en los que se haya liberado oxígeno.



¡Peligro! ¡Inflamable!

- ▶ No rocíe nunca el aparato con productos etiquetados como inflamables (aerosoles/sprays).



¡Advertencia! Lesiones por cabezales de corte sobrecalentados.

- ▶ Tras el uso prolongado del aparato el cabezal de corte se puede calentar. Interrumpa el uso cada cierto tiempo para dejar que el cabezal de corte se enfríe.



¡Advertencia! Lesiones por manejo indebido.

- ▶ No utilice nunca el aparato con el cabezal de corte averiado.
- ▶ Apague siempre el aparato antes de dejarlo en algún lado, puesto que con las vibraciones podría caerse.



¡Precaución! Daños por manejo indebido.

- ▶ Para la alimentación del aparato utilice sólo la tensión especificada en el mismo.
- ▶ Deben utilizarse únicamente los accesorios recomendados por el fabricante.
- ▶ No introduzca ni deje caer objetos en las aberturas del aparato.

- ▶ No sujete el aparato por el cable de red. Para desconectarlo de la red eléctrica tire siempre de la clavija y no del cable o del aparato.
- ▶ Mantenga el aparato y el cable de red alejados de superficies calientes.
- ▶ No guarde el aparato con el cable de red retorcido o doblado.

Indicaciones generales de uso

Observaciones sobre el manual de uso

- ▶ Antes de poner en marcha por primera vez el aparato debe leer y comprender por completo las instrucciones contenidas en el manual de uso.
- ▶ El manual de uso es un componente más del aparato y debe guardarlo de forma segura y accesible.
- ▶ Este manual está disponible como archivo Pdf previa solicitud a nuestro Departamento de atención al cliente. La Declaración de Conformidad CE está disponible en otros idiomas oficiales de la UE previa solicitud a nuestro Departamento de atención al cliente.
- ▶ Si entrega el aparato a otra persona, entréguelo también el manual de uso.

Explicación de los símbolos

En el aparato y en la fuente de alimentación conmutada se utilizan los símbolos siguientes:



Símbolo clase de protección II.



Marca de conformidad CE.



Marca de conformidad UKCA para el mercado británico.



Marca de conformidad EAC para el territorio de la Unión Económica Euroasiática.



Marcado RAEE relativo a la prohibición de eliminar aparatos eléctricos y electrónicos con la basura doméstica.

En nuestros manuales de uso se utilizan los siguientes símbolos y palabras de advertencia:



PELIGRO

Peligro de electrocución; puede provocar lesiones personales graves o incluso la muerte.



PELIGRO

Peligro de explosión; puede provocar lesiones personales graves o incluso la muerte.



PELIGRO

Peligro por el uso de sustancias inflamables. Un posible incendio puede provocar graves lesiones o la muerte.



ADVERTENCIA

Riesgo de lesiones personales o riesgos para la salud.



PRECAUCIÓN

Riesgo de daños materiales.



Información y consejos de utilidad.

- ▶ Este símbolo le insta a realizar una acción.

1. Realice las acciones en el orden indicado.
- 2.
- 3.

Descripción del producto

Componentes (fig. 1)

- A Cabezal de corte
- B Bloqueo del ajuste de la longitud de corte
- C Palanca para ajuste de la longitud de corte
- D Interruptor de conexión/desconexión
- E Colgador
- F Cable eléctrico
- G Protector de cuchillas
- H Aceite para el cabezal de corte
- I Cepillo de limpieza

No incluidos en la imagen: peines (en función del modelo)

Datos técnicos

Motor: accionamiento silencioso de áncora oscilante

Tensión de servicio: 220 – 240 VAC / 50/60 Hz

110 – 120 VAC / 50/60 Hz

en función de la versión del país,

véase la placa de características del aparato

Consumo de potencia: 15 W

Dimensiones (L x An x Al): 180 x 67 x 42 mm

Peso: 435 g sin cable eléctrico

Nivel de presión acústica: máx. 60 dB(A) @ 25 cm

Vibración: < 2,5 m/s²

Requisitos operativos

Temperatura ambiente: 0°C – +40°C

El aparato está dotado de aislamiento de protección y sistema de eliminación de parásitos. Cumple con las disposiciones de la directiva de la UE 2014/30/UE sobre compatibilidad electromagnética y de la directiva 2006/42/CE relativa a las máquinas.

Funcionamiento

Preparación

i Conserve el material de embalaje por si desea guardar o transportar el aparato de forma segura más adelante.

- ▶ Compruebe que el suministro está completo.
- ▶ Compruebe todos los elementos para detectar posibles daños por el transporte.

Seguridad

! **¡Precaución! Daños por alimentación incorrecta.**
▶ Para la alimentación del aparato utilice sólo la tensión especificada en el mismo.

Funcionamiento con alimentación de red

1. Enchufe el conector del aparato a la toma de corriente.
2. Con el interruptor de conexión/desconexión encienda el aparato (fig. 2Ⓐ) y apáguelo después del uso (fig. 2Ⓑ).

Manejo

Ajuste de la longitud de corte

La longitud de corte normal del aparato sin peine regulable es de unos 0,7 mm. La longitud de corte se puede ajustar entre 0,7 mm y 3 mm (incluso durante el funcionamiento).

1. Deslice el bloqueo del cabezal de corte (fig. 3Ⓒ).
 - ▶ Accionando la palanca lateral (fig. 4Ⓒ) se puede ajustar la longitud de corte en 6 posiciones distintas (**MultiClick**).
 - ▶ Desplazando el bloqueo hacia el cabezal de corte (fig. 3Ⓐ) se desbloquea el ajuste y se restablece la longitud de corte normal (aprox. 0,7 mm).

Corte con peine

El aparato se puede utilizar también con peines. Los peines permiten ampliar el margen de longitud de corte.

i Accionando la palanca de ajuste de la longitud de corte (fig. 4Ⓒ) se puede aumentar la longitud de corte.

Los peines suministrados varían en función del modelo. Como accesorios opcionales, se pueden solicitar distintos peines y un peine regulable (4 – 18 mm).

Colocación y extracción del peine

1. Deslice el peine sobre el cabezal de corte en el sentido de la flecha hasta el tope (fig. 5Ⓐ).
2. Retire el peine del cabezal de corte deslizándolo en el sentido de la flecha (fig. 5Ⓑ).

Mantenimiento



! **¡Advertencia! Lesiones y daños materiales por manejo indebido.**

- ▶ Antes de iniciar cualquier operación de limpieza y mantenimiento apague el aparato y desconéctelo de la red.

Limpieza y conservación



! **¡Peligro! Electrocuación por penetración de líquido.**

- ▶ No sumerja el aparato en agua.
- ▶ Debe evitar en todo momento que penetren líquidos en el interior del aparato.



! **¡Precaución! Daños por productos químicos agresivos.**

Los productos químicos agresivos pueden dañar el aparato y los accesorios.

- ▶ No utilice disolventes ni productos de limpieza abrasivos.
- ▶ Utilice únicamente el producto de limpieza y el aceite para cabezales de corte recomendados por el fabricante.



Puede solicitar los accesorios y los recambios a su proveedor habitual o a nuestro Departamento de atención al cliente.

- ▶ Retire el peine después de cada uso (fig. 5Ⓒ). Retire los restos de pelo del cabezal con el cepillo de limpieza.



▶ Desatornille el cabezal de corte para una limpieza a fondo. Consulte el capítulo **Cambio del cabezal de corte**.

- ▶ Limpie el aparato únicamente con un paño suave y, en caso necesario, ligeramente humedecido.
- ▶ Lubrique el cabezal de corte con el aceite para cabezales de corte (fig. 6).
- ▶ Encienda la máquina unos 10 segundos para que la película de aceite se distribuya uniformemente.



▶ Recomendamos lubricar el cabezal de corte con regularidad para garantizar una óptima calidad de corte de forma duradera.

▶ En el caso de que, a pesar de limpiar y lubricar el cabezal regularmente, su capacidad de corte disminuya después de un uso prolongado, éste deberá cambiarse.

Cambio del cabezal de corte

En el montaje oriente el peine de corte y la cuchilla de la siguiente forma:

1. Ponga el bloqueo del ajuste de la longitud de corte y la palanca de ajuste en la posición de menor longitud de corte (fig. 3Ⓐ y fig. 4Ⓒ).

2. Extraiga los dos tornillos del cabezal de corte y retire el peine de corte y la cuchilla (fig. 8).
3. Coloque la cuchilla deslizándola sobre la guía de plástico cuneiforme. Presione el cabezal de corte por atrás para que el pivote de accionamiento encaje en la abertura de la cuchilla.
4. Coloque el peine de corte y vuelva a introducir los dos tornillos.
5. Antes de apretar los tornillos, oriente el peine de corte de tal modo que quede una distancia de 0,5 mm a 1,0 mm entre los cantos anteriores del peine de corte y de la cuchilla (fig. 7).
6. Apriete los dos tornillos (fig. 8).
7. Compruebe la orientación del peine de corte.

Resolución de problemas

El cabezal corta mal o da tirones.

Causa: el cabezal está sucio o desgastado.

- ▶ Limpie y lubrique el cabezal de corte. Si el problema no se soluciona, cambie el cabezal.

Lesiones cutáneas

Causa: se ha ejercido demasiada presión sobre la piel.

- ▶ Reduzca la presión en el apurado.

Causa: el ángulo de corte es demasiado abierto.

- ▶ Inclíne menos el aparato.

Causa: cabezal de corte dañado.

- ▶ Verifique si se han dañado algunos dientes durante el uso y, en su caso, sustituya el cabezal.

Causa: la distancia entre el borde anterior del peine y el de la cuchilla no es correcta.

- ▶ Oriente bien el peine de corte.

El aparato no se pone en marcha

Causa: Suministro eléctrico defectuoso.

- ▶ Asegúrese de que el conector del aparato hace buen contacto en la toma de corriente.
- ▶ Compruebe que el cable eléctrico no esté dañado.

Si no ha podido solucionar el problema con estas indicaciones, diríjase a nuestro Departamento de atención al cliente. No intente nunca reparar el aparato por su cuenta.

Eliminación de residuos



Atención: Daños medioambientales en caso de eliminación indebida.

- ▶ Con una eliminación de residuos adecuada se protege el medio ambiente y se evitan posibles efectos perjudiciales para la salud y el entorno.

Deseche el aparato de conformidad con las disposiciones legales aplicables.

Información sobre la eliminación de aparatos eléctricos y electrónicos en la Unión Europea:



Dentro de la Unión Europea la eliminación de aparatos eléctricos y electrónicos se encuentra regulada por las disposiciones legales de cada país, basadas todas ellas en la directiva de la UE 2012/19/EU sobre residuos de aparatos eléctricos y electrónicos (RAEE). El aparato no se puede, por tanto, desechar junto con la basura doméstica ni con los residuos urbanos sólidos. El aparato se puede depositar sin coste alguno en un punto de recogida o de reciclaje municipal. El envase del producto está fabricado con materiales reciclables. Elimínelo de forma respetuosa con el medio ambiente en un punto de reciclaje.

Manual de instruções (tradução) Máquina de corte de cabelo tipo 1230

Indicações gerais de segurança



Leia e respeite todas as indicações de segurança e guarde-as!

Utilização correta

- Utilize as máquinas para corte de cabelo exclusivamente para cortar cabelo humano, barba e sobrancelhas.
- Utilize as máquinas de corte de pelo para animais exclusivamente para cortar o pelo de animais.
- Este aparelho é construído para uso em áreas comerciais.

Requisitos ao utilizador

- Leia o manual de instruções todo antes da primeira colocação em serviço e familiarize-se com o aparelho.
- Este aparelho não deve ser utilizado por pessoas (incluindo crianças) com capacidades físicas, sensoriais ou psíquicas reduzidas ou que não tenham experiência e conhecimentos suficientes, exceto se forem supervisionadas por uma pessoa ou se esta pessoa as ensinar a utilizar o aparelho, sendo responsável pela sua segurança. As crianças devem ser supervisionadas de modo a garantir que não brincam com o aparelho.
- Apenas para mercados europeus:
Este aparelho pode ser utilizado por crianças a partir dos 14 anos, bem como por pessoas com capacidades físicas, sensoriais ou psíquicas reduzidas ou que não tenham experiência e conhecimentos suficientes logo que estejam a ser supervisionadas ou tenham sido instruídas corretamente relativamente à utilização segura do aparelho e que tenham entendido os possíveis riscos provenientes. As crianças não podem brincar com o aparelho. As crianças não podem limpar nem fazer a manutenção de utilizador ao aparelho, a não ser que estejam a ser supervisionadas.
- Coloque o aparelho fora do alcance de animais e guarde-o protegido contra influências atmosféricas.

Riscos



Perigo! Choque elétrico devido a danos no aparelho/cabo elétrico.

- ▶ Não utilize o aparelho quando não funciona corretamente, está danificado ou tenha caído dentro de água. Para evitar perigos, as reparações devem ser realizadas exclusivamente pela assistência técnica autorizada ou por um electricista utilizando peças de substituição originais.
- ▶ Nunca utilize o aparelho com um cabo elétrico danificado. Para evitar perigos, os cabos de rede danificados devem ser substituídos exclusivamente pela assistência técnica autorizada ou por um electricista utilizando peças de substituição originais.



Perigo! Choque elétrico devido a infiltração de líquido.

- ▶ Não mantenha este aparelho perto de banheiras, duchas ou outros recipientes que possam conter água. Também não deve utilizá-lo em locais com elevada humidade no ar. A seguir a cada utilização retire sempre a ficha de rede, porque a proximidade de água significa perigo mesmo com o aparelho desligado.
- ▶ Coloque ou arrume os aparelhos elétricos sempre de modo a que não possam cair dentro da água (por ex. lavatório). Mantenha o aparelho afastado da água e outros líquidos.
- ▶ Nunca toque num aparelho elétrico que tenha caído dentro de água nem meta a mão na mesma. Retire de imediato a ficha de rede.
- ▶ Antes de voltar a utilizar o aparelho, este deve ser verificado num centro de serviço.
- ▶ Utilize e guarde o aparelho apenas em lugares secos.
- ▶ Como medida de segurança adicional aconselhamos a montagem de um dispositivo de proteção de correntes residuais (RCD) com um valor de corrente de atuação não superior a 30 mA no circuito elétrico. Consulte o seu electricista.



Perigo de explosão!

- ▶ Nunca utilize o aparelho em zonas com elevadas concentrações de produtos aerossóis (sprays) ou em produtos que libertem oxigénio.



Perigo! Inflamável!

- ▶ Nunca pulverize o aparelho com produtos aerossóis (spray) identificados como inflamáveis.



Aviso! Ferimentos devido a conjuntos de lâminas sobreaquecidos.

- ▶ Devido a uma utilização prolongada do aparelho o conjunto de lâminas pode aquecer. Interrompa a utilização regularmente para deixar arrefecer o conjunto de lâminas.



Aviso! Ferimentos devido a um manuseio incorreto.

- ▶ Nunca utilize o aparelho se o conjunto de lâminas apresentar danos.
- ▶ Desligue sempre o aparelho antes de o colocar em qualquer lado, porque o aparelho pode cair devido às suas vibrações.



Cuidado! Danos causados por um manuseio incorreto.

- ▶ Utilize o aparelho exclusivamente com a tensão indicada na placa de identificação.
- ▶ Utilize exclusivamente acessórios recomendados pelo fabricante.

- ▶ Nunca insira ou deixe cair objetos nas aberturas do aparelho.
- ▶ Não transporte o aparelho pelo cabo de rede e para retirá-lo da rede elétrica puxe sempre pela ficha e não pelo cabo ou aparelho.
- ▶ Mantenha o cabo elétrico e o aparelho afastados de superfícies quentes.
- ▶ Não guarde o aparelho com o cabo elétrico torcido ou dobrado.

Indicações gerais para o utilizador

Informações relativas à utilização do manual de utilização

- ▶ Antes de efetuar a primeira colocação em funcionamento do aparelho, o manual de utilização deve ser lido e compreendido por completo.
- ▶ Considerar o manual de utilização como parte integrante do produto e guarde-o bem num local de fácil acesso.
- ▶ Este manual de utilização também pode ser solicitado como ficheiro PDF junto dos nossos centros de serviço. A declaração CE de conformidade também pode ser solicitada em outras línguas oficiais da UE junto dos nossos centros de serviço.
- ▶ Entregar este manual de utilização na entrega do aparelho a terceiros.

Explicação dos símbolos

São utilizados os seguintes símbolos no aparelho ou no transformador de ficha:



Símbolo classe de proteção II.



Marca de conformidade CE.



Marca de conformidade UKCA para o mercado do Reino Unido.



Marca de conformidade EAC da União Económica da Eurásia.



A marca WEEE proíbe a eliminação de aparelhos elétricos e eletrónicos no lixo doméstico.

Os seguintes símbolos e palavras de sinalização são utilizados nos seus manuais de instruções:



PERIGO

Perigo de choque elétrico com possível lesão grave ou morte como resultado.



PERIGO

Perigo de explosão com possível lesão grave ou morte como resultado.



PERIGO

Perigo devido ao uso de substâncias inflamáveis. Devido à formação de incêndio são possíveis ferimentos graves ou a morte como consequência.



AVISO

Aviso de possível ferimento corporal ou risco para a saúde.



CUIDADO

Referência ao perigo de danos materiais.



Indicação com informações úteis e sugestões.



É-lhe pedido para realizar uma ação.

- 1.
- 2.
- 3.

Efetue essas ações na sequência descrita.

Descrição do produto

Designação das peças (fig. 1)

- A** Conjunto de lâminas
- B** Bloqueio da regulação do comprimento do corte
- C** Alavanca de regulação do comprimento do corte
- D** Interruptor de ligar/desligar
- E** Anilha de suspensão
- F** Cabo elétrico
- G** Proteção da lâmina
- H** Óleo para o conjunto de lâminas
- I** Escova de limpeza

sem imagem: pentes encaixáveis (dependendo do modelo)

Dados técnicos

Acionamento:	motor de ancoragem oscilante silencioso
Tensão de serviço:	220 – 240 VAC / 50/60 Hz 110 – 120 VAC / 50/60 Hz
	de acordo com a versão do país, ver a placa de características no aparelho
Consumo de energia:	15 W
Dimensões (C x L x A):	180 x 67 x 42 mm
Peso:	435 g sem cabo elétrico
Nível de emissão sonora:	máx. 60 dB(A) @ 25 cm
Vibração:	< 2,5 m/s ²

Condições de funcionamento

Ambiente: 0°C – +40°C

O aparelho está isolado e protegido contra interferências. Este cumpre os requisitos da diretiva UE de compatibilidade eletromagnética 2014/30/UE e a diretiva de máquinas 2006/42/CE.

Operação

Preparação

 Guardar o material da embalagem para um armazenamento ou transporte posterior seguro.

- ▶ Verifique a integridade do volume de fornecimento.
- ▶ Verifique todas as peças quanto a possíveis danos de transporte.

Segurança



Cuidado! Danos causados por alimentação de tensão errada.

- ▶ Utilize o aparelho exclusivamente com a tensão indicada na placa de identificação.

Funcionamento elétrico

1. Insira a ficha do aparelho na tomada de rede.
2. Ligue o aparelho com o interruptor de ligar e desligar (fig. 2Ⓐ) e depois desligue-o após utilização (fig. 2Ⓑ).

Utilização

Regulação do comprimento do corte

O comprimento do corte normal do aparelho, sem pente encaixável é de 0,7 mm. O comprimento do corte pode ser regulado – mesmo quando o aparelho está ligado – de 0,7 a 3 mm.

1. Desloque o bloqueio afastando-o do conjunto de lâminas (fig. 3Ⓒ).



- ▶ Ao acionar a alavanca lateral (Fig. 4Ⓒ) o comprimento do corte pode ser ajustado em 6 posições de encaixe (**MultiClick**).
- ▶ Ao deslocar o bloqueio no sentido do conjunto de lâminas (fig. 3Ⓒ), o ajuste é desbloqueado e é ajustado ao comprimento do corte normal de aprox. 0,7 mm.

Corte com os pentes encaixáveis

O aparelho também pode ser utilizado com pentes encaixáveis. Os pentes encaixáveis, permitem aumentar a área do comprimento de corte.



Ao acionar a alavanca da regulação do comprimento do corte (fig. 4Ⓒ), o comprimento de corte pode ser aumentado adicionalmente.

Dependendo do modelo são fornecidos diferentes pentes encaixáveis. Como acessório complementar, existem opcionalmente diversos pentes encaixáveis e um pente encaixável regulável (4 – 18 mm).

Colocar / retirar o pente encaixável

1. Desloque o pente encaixável no conjunto de lâminas no sentido da seta, até ao batente (Fig. 5Ⓒ).

2. Desloque o pente encaixável em sentido da seta para fora do conjunto de lâminas (fig. 5Ⓒ).

Conservação



Aviso! Ferimentos e danos devido a um manuseio incorreto.

- ▶ Desligar o aparelho antes de iniciar os trabalhos de limpeza e de manutenção e separá-lo da alimentação de corrente.

Limpeza e conservação



Perigo! Choque elétrico devido a infiltração de líquido.

- ▶ Não mergulhe o aparelho na água!
- ▶ Não deixe entrar líquidos para o interior do aparelho.



Cuidado! Danos devido a químicos agressivos. Químicos agressivos podem danificar o aparelho e os acessórios.

- ▶ Não utilize dissolventes ou produtos de limpeza agressivos.
- ▶ Utilize exclusivamente óleos do conjunto de lâminas e produtos de limpeza recomendados pelo fabricante.



Os acessórios e as peças de substituição estão à venda no seu comerciante ou nos nossos centros de serviço.

- ▶ Após cada utilização retirar o pente encaixável (fig. 5Ⓒ). Remova com a escova de limpeza os restos de cabelos do conjunto de lâminas.



▶ Para uma limpeza profunda o conjunto de lâminas pode ser desparafusado, ver capítulo **Substituição do conjunto de lâminas**.

- ▶ Limpe o aparelho com um pano macio e eventualmente ligeiramente húmido.
- ▶ Lubrificar o conjunto de lâminas com o óleo do conjunto de lâminas (fig. 6).
- ▶ Ligue a máquina por um curto período de tempo (aprox. 10 seg.) para obter uma distribuição uniforme do óleo.



▶ Para uma potência de corte boa e de longa duração é importante lubrificar o conjunto de lâminas com frequência.

- ▶ Caso, após um tempo de utilização longo e apesar da limpeza e lubrificação regular, a potência de corte diminuiu, o conjunto de lâminas deve ser substituído.

Substituir o conjunto de lâminas

Ao montar, alinhe o pente da tesoura e lâmina da tesoura da seguinte forma:

1. Coloque o bloqueio para comprimento do corte e alavanca de ajuste na posição para o comprimento de corte mais curto (fig. 3 ⓐ e fig. 4 ⓐ).
2. Remova ambos os parafusos no conjunto de lâminas e retire o pente da tesoura e a lâmina da tesoura (fig. 8).
3. Coloque a lâmina da tesoura com a calha de guia na guia de plástico em forma de cunha. Pressione a lâmina da tesoura atrás para baixo de modo que o pino de acionamento encaixe no recorte da lâmina.
4. Coloque o pente da tesoura e volte a a colocar os dois parafusos.
5. Antes de apertar os parafusos, alinhe o pente da tesoura de modo a que entre a aresta dianteira do pente da tesoura e a resta dianteira da lâmina da tesoura exista uma distância de 0,5 mm até 1,0 mm (fig. 7).
6. Aperte ambos os parafusos (fig. 8).
7. Verifique o alinhamento do pente da tesoura.

Resolução do problema

Conjunto de lâminas não corta bem ou puxa

Causa: Conjunto de lâminas está sujo ou tem desgaste.

- ▶ Limpe e lubrifique o conjunto de lâminas. Se isto não resolver o problema, substitua o conjunto de lâminas.

Ferimentos na pele

Causa: Muita pressão exercida na pele.

- ▶ Reduza a pressão durante o corte junto à pele.

Causa: Ângulo de corte demasiado inclinado.

- ▶ Posicione o aparelho de forma mais plana.

Causa: Conjunto de lâminas danificado.

- ▶ Verifique, se durante a utilização foram danificadas as pontas dos dentes e, se necessário, substitua o conjunto de lâminas.

Causa: A distância entre a aresta dianteira do pente da tesoura e a aresta dianteira da lâmina da tesoura não está correctamente alinhada.

- ▶ Alinhe o pente da tesoura.

Aparelho não funciona

Causa: Alimentação de corrente com defeito.

- ▶ Certifique-se sobre os contactos impecáveis entre a ficha do aparelho e a tomada.
- ▶ Verifique o cabo elétrico quanto a possíveis danos.

Se não conseguir resolver o problema com estas indicações, dirija-se ao nosso centro de serviço. Nunca tente reparar o aparelho por iniciativa própria!

Eliminação



Cuidado! Danos ambientais em caso de uma eliminação incorreta.

- ▶ A eliminação correta ajuda o meio ambiente e evita possíveis efeitos prejudiciais para o ser humano e para o meio ambiente.

Observar as respetivas normas legais em caso de eliminação do aparelho.

Informação para a eliminação de aparelhos elétricos e eletrónicos na União Europeia:



Dentro da União Europeia são indicadas as regras nacionais relativas à eliminação de aparelhos elétricos, que se baseiam na diretiva UE 2012/19/UE sobre aparelhos fim de vida eletrónicos (WEEE). O aparelho não deve ser eliminado juntamente com os resíduos urbanos ou lixo doméstico. O aparelho pode ser entregue gratuitamente em centros de recolha ou ecocentros. A embalagem do produto é composta por materiais recicláveis. Elimine-os ecologicamente e entregue-os para reciclagem.

Gebruiksaanwijzing (vertaling) Tondeuse type 1230

Algemene veiligheidsaanwijzingen



Lees deze veiligheidsaanwijzingen door, volg ze op en bewaar ze!

Beoogd gebruiksdoel

- Gebruik tondeuses uitsluitend voor het knippen van hoofd- en baardhaar en wenkbrauwen bij mensen.
- Gebruik dierentondeuses uitsluitend om dierenhaar te knippen.
- Dit apparaat is geconstrueerd voor gebruik in commerciële omgevingen.

Eisen waaraan de gebruiker moet voldoen

- Lees voor de eerste ingebruikname de gebruiksaanwijzing volledig door en maak uzelf vertrouwd met het apparaat.
- Dit apparaat is niet bestemd voor gebruik door personen (inclusief kinderen) met beperkte lichamelijke, zintuiglijke of mentale vaardigheden of met onvoldoende ervaring of kennis, tenzij zij bij het gebruik van het apparaat onder toezicht staan van of geïnstrueerd zijn door een persoon die verantwoordelijk is voor hun veiligheid. Zie erop toe dat kinderen niet met het apparaat spelen.
- Uitsluitend voor Europese markten:
Dit apparaat kan gebruikt worden door kinderen vanaf 14 jaar en door personen met verminderde lichamelijke, zintuiglijke of geestelijke vermogens of gebrek aan ervaring en/of kennis, wanneer zij onder toezicht staan of instructies met betrekking tot een veilig gebruik van het apparaat gekregen hebben en de daaruit resulterende gevaren begrijpen. Kinderen mogen niet met het apparaat spelen. Reiniging en gebruikersonderhoud mogen niet door kinderen uitgevoerd worden, tenzij zij onder toezicht staan.
- Bewaar het apparaat op een plek buiten het bereik van dieren, waar het beschermd is tegen weersinvloeden.

Gevaren



Gevaar! Elektrische schokken door schade aan het apparaat / netsnoer.

- ▶ Gebruik het apparaat niet wanneer het niet correct functioneert, wanneer het beschadigd is of wanneer het in het water is gevallen. Om gevaren te voorkomen mogen reparaties uitsluitend door een bevoegd servicecenter of een gediplomeerd elektrotechnicus worden uitgevoerd en mogen uitsluitend originele vervangende onderdelen worden gebruikt.
- ▶ Gebruik het apparaat nooit met een beschadigd netsnoer. Om gevaren te voorkomen mogen beschadigde netsnoeren uitsluitend door een bevoegd servicecenter of een gediplomeerd elektrotechnicus worden vervangen en mogen uitsluitend originele vervangende onderdelen worden gebruikt.



Gevaar! Elektrische schok door binnendringend vocht.

- ▶ Gebruik dit apparaat niet in de buurt van ligbaden, douchebakken of andere reservoirs die met water gevuld zijn. Gebruik het evenmin op plaatsen met een hoge luchtvochtigheid. Trek telkens na het gebruik de stekker uit het stopcontact, aangezien water in de nabijheid van het apparaat ook gevaar oplevert als het apparaat is uitgeschakeld.
- ▶ Elektrische apparatuur moet steeds zo worden weggelegd resp. bewaard dat deze niet in water (bijv. een wasbak) kan vallen. Houd het apparaat uit de buurt van water en andere vloeistoffen.
- ▶ Raak een elektrisch apparaat dat in het water is gevallen in geen geval aan en raak het water niet aan. Trek meteen de stekker uit het stopcontact.
- ▶ Laat het apparaat voorafgaand aan een hernieuwde ingebruikname door een servicecenter controleren.
- ▶ Gebruik en bewaar het apparaat alleen in droge ruimten.
- ▶ Als extra veiligheidsmaatregel wordt de inbouw van een gekeurde foutstroombeveiligingsinrichting (RCD) met een ingestelde bekrachtigingsstroom van niet meer dan 30 mA in de stroomkring aanbevolen. Vraag uw elektro-installateur om advies.



Explosiegevaar!

- ▶ Gebruik het apparaat nooit in een omgeving met een hoge concentratie aan aerosol- en spuitbusproducten of waar zuurstof vrijkomt.



Gevaar! Ontvlambaar!

- ▶ Spuit het apparaat nooit in met aerosolproducten (sprays) die als ontvlambaar zijn gekenmerkt.



Waarschuwing! Letsel door oververhitte snijkoppen.

- ▶ Door langdurig aaneengesloten gebruik van het apparaat kan de snijkop heet worden. Onderbreek het gebruik regelmatig om de snijkop te laten afkoelen.



Waarschuwing! Letsel door ondeskundige omgang.

- ▶ Gebruik het apparaat nooit met een beschadigde snijkop.
- ▶ Schakel het apparaat altijd uit voordat u het neerlegt, aangezien het apparaat door de trillingen kan vallen.



Voorzichtig! Schade door ondeskundige omgang.

- ▶ Gebruik het apparaat uitsluitend met de op het typeplaatje aangegeven spanning.
- ▶ Gebruik alleen de door de fabrikant geadviseerde accessoires.

- ▶ Steek nooit voorwerpen in de openingen van het apparaat en laat deze er evenmin invallen.
- ▶ Draag het apparaat niet aan het netsnoer en trek om het van het stroomnet te scheiden altijd aan de stekker en niet aan de kabel of aan het apparaat.
- ▶ Het netsnoer en het apparaat moeten uit de buurt van hete oppervlakken worden gehouden.
- ▶ Het apparaat mag niet met een verdraaid of geknikt snoer worden bewaard.

Algemene gebruikersinstructies

Informatie over het gebruik van de gebruiksaanwijzing

- ▶ U moet de gebruiksaanwijzing volledig gelezen en begrepen hebben alvorens het apparaat de eerste keer te gebruiken.
- ▶ Beschouw de gebruiksaanwijzing als deel van het product en bewaar haar zodanig dat u ze snel kunt raadplegen.
- ▶ Deze gebruiksaanwijzing kan ook als pdf-bestand bij onze servicecenters worden opgevraagd. De EG-conformiteitsverklaring kan ook in andere officiële EU-talen bij onze servicecenters worden aangevraagd.
- ▶ Geef de gebruiksaanwijzing mee als u het apparaat aan derden doorgeeft.

Betekenis van de symbolen

De volgende symbolen worden gebruikt op het apparaat of de stekker voedingsadapter:



Symbol voor beschermingsklasse II.



CE-conformiteitstekens.



UKCA-conformiteitstekens voor de Britse markt.



EAC-conformiteitstekens voor het gebied van de Euraziatische Economische Gemeenschap



WEEE-markering voor het verbod van de afvoer en verwerking van elektrische en elektronische apparatuur bij het huishoudelijk afval.

De volgende symbolen en signaalwoorden worden in onze gebruiksaanwijzingen gebruikt:



GEVAAR

Gevaar door een elektrische schok met mogelijk ernstig of dodelijk letsel als gevolg.



GEVAAR

Explosiegevaar met mogelijk ernstig lichamen letsel of de dood als gevolg.



GEVAAR

Gevaar door gebruik van ontbrandbare stoffen. Door brandontwikkeling mogelijk zwaar lichamen letsel of dodelijk letsel als gevolg.



WAARSCHUWING

Waarschuwing voor mogelijk lichamen letsel of gezondheidsrisico's.



VOORZICHTIG

Maakt attent op een risico op materiële schade.



Aanwijzing met nuttige informatie en tips.



Er wordt u gevraagd een handeling te verrichten.

1.

Voer deze handelingen uit in de beschreven volgorde.

2.

3.

Productomschrijving

Benaming van de onderdelen (afb. 1)

- A Snijkop
 - B Vergrendeling voor de kniplengteverstelling
 - C Verstelhendel voor de kniplengteverstelling
 - D Aan-/uitschakelaar
 - E Ophanging
 - F Netsnoer
 - G Mesbescherming
 - H Olie voor de snijkop
 - I Reinigingsborstel
- zonder afbeelding:** opzetkammen (afh. van model)

Technische gegevens

Aandrijving:	geluidsarme magneetspoelaandrijving
Netspanning:	220 – 240 VAC / 50/60 Hz 110 – 120 VAC / 50/60 Hz
	afhankelijk van landspecifieke uitvoering, zie typeplaatje op het apparaat
Opgenomen vermogen:	15 W
Afmetingen (l x b x h):	180 x 67 x 42 mm
Gewicht:	435 g zonder netsnoer
Geluidsdruk niveau	max. 60 dB(A) op 25 cm
Trillingen:	< 2,5 m/s ²

Bedrijfsfactoren

Omgeving: 0°C – +40°C

Dit apparaat is dubbel geïsoleerd en ontstoord. Het apparaat voldoet aan de EU-richtlijn voor elektromagnetische compatibiliteit 2014/30/EU en aan de machinerichtlijn 2006/42/EG.

Gebruik

Vorbereiding

-  Bewaar het verpakkingsmateriaal om het apparaat later veilig te kunnen opbergen en vervoeren.

- ▶ Controleer of de levering compleet is.
- ▶ Controleer alle onderdelen op eventuele transportschade.

Veiligheid



Voorzichtig! Schade door onjuiste voedingsspanning.

- ▶ Gebruik het apparaat uitsluitend met de op het typeplaatje aangegeven spanning.

Gebruik op netvoeding

1. Steek de stekker in het stopcontact.
2. Gebruik de aan-/uitschakelaar om het apparaat in te schakelen (afb. 2ⓐ) en na het gebruik weer uit te schakelen (afb. 2ⓐ).

Bediening

Kniplengteverstelling

De normale kniplengte van het apparaat is zonder opzetkam ca. 0,7 mm. De kniplengte kan - ook tijdens gebruik - van 0,7 tot 3 mm worden ingesteld.

1. Schuif de vergrendeling van de snijkop af (afb. 3ⓐ).



- ▶ Druk op de verstelhendel aan de zijkant (afb. 4ⓐ) om de kniplengte in 6 klikstanden (**MultiClick**) in te stellen.
- ▶ Schuif de vergrendeling richting de snijkop (afb. 3ⓐ) om de instelling te ontgrendelen en de normale kniplengte van ca. 0,7 mm te herstellen.

Knippen met een opzetkam

Het apparaat kan ook met opzetkammen worden gebruikt. U kunt het scheerlengtebereik met opzetkammen vergroten.



- ▶ Druk op de verstelhendel van de kniplengteverstelling (afb. 4ⓐ) om grotere lengten te knippen.

Afhankelijk van het model worden er verschillende opzetkammen bijgeleverd. Er zijn optioneel verschillende opzetkammen en een verstelbare opzetkam (4 – 18 mm) verkrijgbaar.

Opzetkam monteren / demonteren

1. Schuif de opzetkam in de richting van de pijl tot aan de stootnok op de snijkop (afb. 5ⓐ).
2. Schuif de opzetkam in de richting van de pijl van de snijkop af (afb. 5ⓐ).

Onderhoud



Waarschuwing! Letsel en materiële schade door ondeskundige omgang.

- ▶ Schakel het apparaat voor aanvang van alle reinigings- en onderhoudswerkzaamheden uit en scheid het van de stroomvoorziening.

Reiniging en onderhoud



Gevaar! Elektrische schok door binnendringend vocht.

- ▶ Het apparaat mag niet in water worden ondergedompeld!
- ▶ Laat geen vloeistof in het apparaat binnendringen.



Voorzichtig! Schade door agressieve chemicaliën.

- ▶ Agressieve chemicaliën kunnen schade toebrengen aan het apparaat en de accessoires.
- ▶ Gebruik geen oplos- of schuurmiddelen.
- ▶ Gebruik alleen het reinigingsmiddel en de snijkopolie zoals door de fabrikant geadviseerd wordt.



Toebehoren en onderdelen kunt u via uw dealer of bij ons servicecenter bestellen.

- ▶ Verwijder de opzetkam telkens nadat u het apparaat hebt gebruikt (afb. 5ⓐ). Verwijder met de reinigingsborstel de haarresten van de snijkop.



▶ Voor een grondige reiniging kan de snijkop worden losgeschroefd; zie hoofdstuk **Vervanging van de snijkop**.

- ▶ Neem het apparaat alleen met een zachte, eventueel licht vochtige doek af.
- ▶ Smeer de snijkop met de snijkopolie (afb. 6).
- ▶ Zet het apparaat kort aan (ca. 10 sec.) zodat de olielaag zich gelijkmatig verdeelt.



- ▶ Voor goed en langdurig knippen is het van belang de snijkop veelvuldig te oliën.
- ▶ Wanneer na langere gebruiksduur ondanks regelmatige reiniging en smering de knipprestaties afnemen, moet de snijkop worden vervangen.

De snijkop vervangen

Bij de montage moeten de scheerkam en het scheermes als volgt worden uitgelijnd:

1. Zet de vergrendeling voor de kniplengte en de verstelhendel in de positie voor de kortste kniplengte (afb. 3ⓐ en afb. 4ⓐ).
2. Maak beide schroeven aan de snijkop los en verwijder de scheerkam en het scheermes (afb. 8).
3. Plaats het scheermes met de geleidingsgroef op de spievormige kunststofgeleiding. Druk het scheermes aan de achterkant omlaag, zodat de aandrijfpunten in de uitsparing in het mes valt.
4. Breng de scheerkam aan en monteer beide schroeven weer.

5. Lijn de scheerkam voor het vastdraaien van de schroeven zo uit dat er tussen de voorkant van de scheerkam en de voorkant van het scheermes een afstand is van 0,5 tot 1,0 mm (afb. 7).
6. Draai beide schroeven weer vast (afb. 8).
7. Controleer of de scheerkam juist is uitgelijnd.

Problemen oplossen

De slijpkop knipt slecht of loopt met horten en stoten

Oorzaak: de slijpkop is vuil of versleten.

- ▶ Reinig en olie de slijpkop. Blijft het probleem zich voordoen, vervang de slijpkop dan.

Huidletsel

Oorzaak: te veel druk op de huid.

- ▶ Verminder de druk als u dicht op de huid knipt.

Oorzaak: slijhoek te steil aangezet.

- ▶ Apparaat vlakker houden.

Oorzaak: beschadigde slijkop.

- ▶ Controleer of punten van de tanden tijdens het gebruik beschadigd zijn en vervang de slijkop zo nodig.

Oorzaak: afstand voorkant scheerkam en voorkant scheermes is niet correct afgesteld.

- ▶ Lijn de scheerkam uit.

Het apparaat loopt niet

Oorzaak: Defecte voeding.

- ▶ Controleer of de adapter goed contact maakt met het stopcontact.
- ▶ Controleer het netsnoer op eventuele beschadiging.

Wanneer u het probleem met deze aanwijzingen niet kunt opheffen, kunt u contact opnemen met ons servicecenter. Probeer nooit zelf het apparaat te repareren!

Afvoer en verwerking aan het einde van de levensduur



Voorzichtig! Milieuschade door onjuiste manier van afdanken.

- ▶ Door het apparaat volgens de voorschriften af te voeren voorkomt u schadelijke gevolgen voor mens en milieu.

Volg de wettelijke voorschriften op, als u het apparaat aan het einde van de levensduur inlevert voor verwerking of recycling.

Informatie over de afvoer en verwerking van afgedankte elektrische en elektronische apparaten in de EU:



Binnen de EU gelden er landelijke regels voor het afdanken van elektrische apparaten. Deze regels zijn gebaseerd op EU-richtlijn 2012/19/EU betreffende afgedankte elektrische en elektronische apparatuur (AEEA). Het apparaat mag daarom niet meer met de gemeentelijke vuilophalddienst worden meegegeven of als huisvuil worden afgedankt. U kunt het apparaat kosteloos bij de desbetreffende gemeentelijke inzamelpunten of recyclecentra inleveren. De productverpakking bestaat uit recyclebare materialen. Voer deze volgens de milieuvoorschriften af voor verdere verwerking en recycling.

Driftsvejledning (oversættelse) Hårklipper type 1230

Generelle sikkerhedsanvisninger



Læs og overhold alle sikkerhedsanvisningerne, og opbevar dem godt!

Tilslaget anvendelse

- Brug udelukkende hårklippere til klipping af menneskehår på hovedet, skæg og øjenbryn.
- Brug udelukkende dyreklippere til klipping af dyrehår og dyrepels.
- Dette produkt er konstrueret til brug inden for erhvervsområde.

Krav til brugeren

- Læs betjeningsvejledningen helt igennem før første brug, og lær produktet at kende.
- Dette produkt er ikke beregnet til brug for personer (inklusive børn) med reducerede fysiske, sensoriske eller psykiske evner, eller personer som har mangel på erfaringer og viden, medmindre de er under opsyn eller får anvisninger i brug af produktet af en person, som er ansvarlig for sikkerheden. Hold øje med børn, så det sikres, at de ikke leger med produktet.
- Kun til de europæiske markeder:
Dette produkt kan bruges af børn fra 14 år samt af personer med reducerede fysiske, sensoriske og mentale evner eller mangel på erfaring og/eller viden, hvis de er under opsyn eller er oplært i sikker brug af produktet og har forstået farerne, som kan opstå i forbindelse med anvendelse af det. Børn må ikke lege med produktet. Rengøring og brugervedligeholdelse må ikke udføres af børn, medmindre de er under opsyn.
- Læg produktet, så det ikke ligger i nærheden af dyr og ikke kan udsættes for vejrets påvirkning.

Farer



Fare! Strømskud på grund af skader på produktet/ledningen.

- ▶ Produktet må ikke bruges, hvis det har dårlig funktion, hvis det er i stykker, eller hvis det har været faldet ned i vand. For at undgå fare må reparationer udelukkende udføres af et autoriseret servicecenter eller af en fagmand med uddannelse inden for elektroteknik, og der må kun anvendes originale reservedele.
- ▶ Produktet må aldrig anvendes, hvis ledningen er defekt. For at undgå fare må beskadigede ledninger udelukkende udskiftes af et autoriseret servicecenter eller af en fagmand med uddannelse inden for elektroteknik, og der må kun anvendes originale reservedele.



Fare! Strømskud på grund af indtrængende væsker.

- ▶ Dette produkt må ikke bruges i nærheden af badekar, brusebade eller beholdere, der indeholder vand. Det må heller ikke bruges på steder med høj

luftfugtighed. Træk altid stikket ud efter brug. Selv om produktet er slukket, kan det være farligt, hvis det opbevares i nærheden af vand.

- ▶ Læg eller opbevar altid elapparater, så de ikke kan falde ned i vand (f.eks. en vaskekumme). Hold produktet borte fra vand og andre væsker.
- ▶ Rør aldrig ved produktet, hvis det falder ned i vand, og rør ikke ved vandet. Træk straks stikket ud af kontakten.
- ▶ Lad servicecenteret kontrollere produktet, før det startes igen.
- ▶ Produktet må kun bruges og opbevares i tørre rum.
- ▶ Som ekstra sikkerhedsforanstaltning anbefales installation af et godkendt fejlstrømsrelæ (RCD) med en dimensioneret udløsestrøm på maksimalt 30 mA i strømkredsen. Spørg el-installatøren til råds.



Eksplisionsfare!

- ▶ Brug aldrig produktet i omgivelser, hvor der er høj koncentration af aerosol-(spray-)produkter, eller hvor der frigøres ilt.



Fare! Antændeligt!

- ▶ Spray aldrig produktet med aerosol-(spray-)produkter, som er mærket som antændelige.



**Advarsel! Fare for personskader på grund af overop-
hede skæresæt.**

- ▶ Ved længere tids brug kan skæresættet varmes for meget op. Hold regelmæssigt pauser for at lade skæresættet køle af.



Advarsel! Personskader på grund af forkert brug.

- ▶ Brug aldrig produktet med beskadiget skæresæt.
- ▶ Sluk altid for produktet, før det lægges væk, da det kan falde ned på grund af vibrationerne.



Forsigtig! Skader på grund af forkert brug.

- ▶ Brug udelukkende produktet med spændingen, som er angivet på typeskiltet.
- ▶ Brug udelukkende tilbehør, som anbefales af producenten.
- ▶ Stik aldrig genstande ind i produktets åbninger, og lad ikke genstande falde ned i dem.
- ▶ Bær ikke produktet i strømledningen, og hold altid i stikket og ikke i ledningen eller produktet, når det afbrydes fra strømmenet.
- ▶ Hold ledningen og produktet på afstand af varme overflader.
- ▶ Opbevar ikke produktet med drejet eller knækket ledning.

Generelle brugeranvisninger

Informationer til brug af betjeningsvejledningen

- ▶ Før produktet bruges første gang, skal betjeningsvejledningen læses og forstås fuldstændigt.
- ▶ Betragt betjeningsvejledning som en del af produktet, og opbevar den sikkert og inden for rækkevidde.
- ▶ Denne betjeningsvejledning kan også bestilles som PDF-fil hos vores servicecenter. EF-overensstemmelseserklæringen kan bestilles på flere andre EU-sprog hos vores servicecenter.
- ▶ Vedlæg denne betjeningsvejledning, hvis produktet gives videre til andre.

Symbolforklaring

Følgende symboler anvendes på produktet/stikstrømforsyningen:



Symbol beskyttelsesklasse II.



CE-overensstemmelsesmærke.



UKCA-overensstemmelsesmærke for det britiske marked.



EAC-overensstemmelsesmærke for Den Eurasiske Økonomiske Union.



WEEE-mærkning om forbud mod bortskaffelse af elektrisk og elektronisk udstyr sammen med husholdningsaffaldet.

Følgende symboler og signalord anvendes i vores driftsvejledninger:



FARE

Fare for strømstød med mulig alvorlig legemsbeskadigelse eller døden som følge.



FARE

Eksplodingsfare med mulig alvorlig legemsbeskadigelse eller døden som følge.



FARE

Fare ved anvendelsen af antændelige stoffer. Ved brands opståen mulig alvorlig legemsbeskadigelse eller døden som følge.



ADVARSEL

Advarsel mod en mulig legemsbeskadigelse eller en sundhedsmæssig risiko.



FORSIGTIG

Info om faren for materielle skader.



Vejledning med nyttige informationer og tips.

- ▶ Du opfordres til at udføre en handling.

1. Udfør disse handlinger i den beskrevne rækkefølge.
- 2.
- 3.

Produktbeskrivelse

Delenes betegnelse (fig. 1)

- A Skæresæt
 - B Stopper til skærelængdeindstillingen
 - C Arm til indstilling af skærelængden
 - D Tænd-/slukknop
 - E Ring til ophængning
 - F Strømledning
 - G Knivbeskyttelse
 - H Olie til skæresættet
 - I Rengøringsbørste
- uden billede:** Afstandskamme (afhængigt af model)

Tekniske data

Drev: støjsvag svingankermotor
Driftsspænding: 220 – 240 VAC / 50/60 Hz

110 – 120 VAC / 50/60 Hz

afhængigt af modellen i det respektive land, se typeskiltet på produktet

Effektforbrug: 15 W
Mål (L x B x H): 180 x 67 x 42 mm
Vægt: 435 g uden strømledning
Emissionslydtryksniveau: maks. 60 dB(A) @ 25 cm
Vibration: < 2,5 m/s²

Driftsbetingelser

Omgivelser: 0°C – +40°C

Produktet er beskyttelsesisoleret og radiostøjdæmpet. Det opfylder kravene i EU-direktivet elektromagnetisk kompatibilitet 2014/30/ EU og maskindirektivt 2006/42/EF.

Brug

Forberedelse



Opbevar emballagen, så produktet senere kan opbevares eller transporteres sikkert.

- ▶ Kontrollér, at alle dele er leveret med.
- ▶ Kontrollér delene for eventuelle transportskader.

Sikkerhed



Forsigtig! Skader på grund af forkert spændingsforsyning.

- ▶ Brug udelukkende produktet med spændingen, som er angivet på typeskiltet.

Netdrift

1. Sæt maskinstykket i stikkontakten.
2. Tænd for maskinen med tænd-/slukknappen (fig. 2Ⓞ) og sluk efter brug (fig. 2Ⓞ).

Betjening

Indstilling af skærelængden

Maskinens normale skærelængde er ca. 0,7 mm uden afstandskam. Skærelængden kan indstilles fra 0,7 – 3 mm - også under brug.

1. Skub stopperen væk fra skæresættet (fig. 3Ⓞ).

- ▶ Ved aktivering af indstillingsarmen (fig. 4Ⓞ) kan skærelængden indstilles i 6 stillinger (**MultiClick**).
- ▶ Ved at stopperen skubbes i retning af skæresættet (fig. 3Ⓞ) låses indstillingen op, og den normale skærelængde på ca. 0,7 mm indstilles igen.

Klipning med afstandskamme

Maskinen kan også anvendes med afstandskamme. Med afstandskammene kan du udvide skærelængdeområdet.

- ▶ Ved at aktivere indstillingsarmen til skærelængdeindstillingen (fig. 4Ⓞ) kan skærelængden gøres endnu længere.

Afhængigt af modellen leveres der forskellige afstandskamme med hårklipperen. Som yderligere tilbehør leveres diverse afstandskamme og en indstillelig afstandskam (4 – 18 mm).

Påsætning / aftagning af afstandskamme

1. Skub afstandskammen på skæresættet i pilens retning indtil anslag (fig. 5Ⓞ).
2. Skub afstandskammen ned fra skæresættet i pilens retning (fig. 5Ⓞ).

Vedligeholdelse



Advarsel! Personskader og materielle skader på grund af forkert håndtering.

- ▶ Sluk for produktet, før rengørings- eller vedligeholdelsesarbejdet startes, og afbryd det fra strømforsyningen.

Rengøring og pleje



Fare! Stromstød på grund af indtrængende væsker.

- ▶ Læg ikke produktet ned i vand!
- ▶ Lad ikke væske komme ind i det indvendige af produktet.



Forsigtig! Skader på grund af aggressive kemikalier.

Aggressive kemikalier kan beskadige produktet og tilbehøret.

- ▶ Brug ikke opløsnings- eller skuremidler.
- ▶ Brug udelukkende rengøringsmidler og skæresætole, som anbefales af producenten.



Tilbehør og reservedele kan bestilles hos forhandleren eller hos vores servicecenter.

- ▶ Tag altid afstandskammen af efter brug (fig. 5Ⓞ). Fjern hårresterne fra skæresættet med rengøringsbørsten.



- ▶ For grundig rengøring kan skæresættet skrues af, se kapitlet **Udskiftning af skæresættet**.

- ▶ Tør kun produktet af med en blød, eventuelt let fugtet klud.
- ▶ Smør skæresættet med olien til skæresæt (fig. 6).
- ▶ Tænd kort for produktet (ca. 10 sek.), så oliefilmen fordeles ensartet.



- ▶ Det er vigtigt, at skæresættet ofte smøres med olie, for at skæreeffekten kan holde sig i lang tid.
- ▶ Hvis skæreeffekten trods regelmæssig rengøring og smøring aftager efter længere brugstid, skal skæresættet udskiftes.

Udskiftning af skæresættet

Gør følgende ved montering af skærekammen og skærekniven:

1. Anbring stopperen til skærelængden og indstillingsarmen i positionen for den korteste skærelængde (fig. 3Ⓞ og fig. 4Ⓞ).
2. Fjern de to skruer på skæresættet, og tag skærekammen og skærekniven af (fig. 8).
3. Sæt skærekniven med føringsrillen på den kileformede plastføring. Tryk skærekniven ned bagtil, så drivtappen går ind i knivudskæringen.
4. Læg skærekammen på, og sæt de to skruer ind igen.
5. Indstil skærekammen, før skrueerne strammes, så der er en afstand på 0,5 mm til 1,0 mm mellem den forreste skærekam og skæreknivens forkant (fig. 7).
6. Stram de to skruer (fig. 8).
7. Kontrollér skærekammens placering.

Problemafhjælpning

Skæresættet skærer dårligt eller rykker

Årsag: Skæresættet er snavset eller slidt.

- ▶ Rengør, og smør skæresættet med olie. Hvis problemet ikke kan afhjælpes, skal skæresættet udskiftes.

Hudlæsioner

Årsag: For voldsomt pres mod huden.

- ▶ Tryk ikke for hårdt, når du klipper tæt på huden.

Årsag: Skærevinklen er for stejl.

- ▶ Hold produktet med mindre vinkel.

Årsag: Beskadiget skæresæt.

- ▶ Kontrollér, om tandspidserne er blevet beskadiget ved brug, og udskift i så fald skæresættet.

Årsag: Afstanden mellem skærekammens forkant og skæreknivens forkant er ikke rigtig.

- ▶ Justér skærekammen .

Produktet kører ikke

Årsag: Defekt strømforsyning.

- ▶ Kontrollér, at kontakten mellem maskinens stik og stikkontakten er i orden.
- ▶ Kontrollér strømledningen for eventuelle skader.

Hvis du ikke kan afhjælpe problemet med disse anvisninger, bedes du henvende dig til vores servicecenter. Prøv aldrig selv på at reparere produktet!

Bortskaffelse



Forsigtig! Miljøskader ved forkert bortskaffelse.

- ▶ Bortskaffelse efter reglerne gavner miljøet og forhindrer eventuelle skadelige følger for mennesker og miljø.

Overhold altid de gældende forskrifter i loven ved bortskaffelse af produktet.

Informationer til bortskaffelse af elektriske og elektroniske produkter i den Europæiske Union:



Inden for den Europæiske Union fastsættes bortskaffelsen af elektrisk drevne produkter af nationale love, som er baseret på EU-direktivet 2012/19/EU om kasserede elektroniske apparater (WEEE). Ifølge disse love må produktet ikke bortskaffes sammen med det kommunale affald eller husholdningsaffaldet. Produktet modtages gratis på de kommunale indsamlingssteder eller genbrugspladser. Produktets emballage består af genbrugsmaterialer. Bortskaf dem korrekt efter lovene og aflever det til genanvendelse.

Bruksanvisning (översättning) Hårklippningsmaskin typ 1230

Allmän säkerhetsinformation



Läs och beakta all säkerhetsinformation och spara den för senare bruk!

Ändamålsenlig användning

- Hårklippningsmaskinen får endast användas för klippning av mänskligt hår, skägg och ögonbryn.
- Djurtrimmern får endast användas för klippning av djurpälars.
- Denna apparat är konstruerad för att användas professionellt.

Krav på användaren

- Läs hela bruksanvisningen innan apparaten används för första gången och bekanta dig med apparaten.
- Denna apparat är inte avsedd att användas av personer (även barn) med nedsatt fysisk, sensorisk eller mental förmåga eller av personer som inte är förtrogna med apparatens funktions-sätt. Dessa personer får endast använda apparaten om de fått en detaljerad anvisning om apparatens funktion eller om de arbetar under uppsyn av en erfaren person som är ansvarig för deras säkerhet. Se till att inga barn kan komma åt apparaten för att leka med den.
- Endast för europeiska marknader:
Denna produkt kan användas av barn som är minst 14 år och av personer med begränsad fysisk, sensorisk eller mental förmåga eller bristande erfarenhet och/eller kunskap om de hålls under uppsikt eller instruerats i hur produkten används på ett säkert sätt och inser vilka risker det innebär. Barn får inte leka med produkten. Apparaten får inte rengöras eller underhållas av barn, såvida de inte hålls under uppsikt.
- Apparaten ska förvaras utom räckhåll för djur och skyddas mot inverkan av väder och vind.

Risker



Fara! Elektrisk stöt till följd av skador på apparaten/nätkabeln.

- ▶ Använd inte apparaten om den inte fungerar korrekt, om den är skadad eller om den har fallit i vatten. För att undvika risker får reparationer endast utföras av ett auktoriserat servicecenter eller av en elektroteknisk utbildad fackperson som använder reservdelar av originaltyp.
- ▶ Apparaten får inte användas om sladden är skadad. För att undvika risker får en skadad nätsladd endast bytas ut av ett auktoriserat servicecenter eller av en elektroteknisk utbildad fackperson som använder reservdelar av originaltyp.



Fara! Elektriska stötar på grund av inträngande vätska.

- ▶ Denna apparat får inte användas nära badkar, dusch eller andra kärl som innehåller vatten. Den får inte heller användas i utrymmen med hög luftfuktighet.

Dra ut kontakten då du är färdig, eftersom närheten till vatten kan utgöra en fara även om apparaten är avstängd.

- ▶ Elektriska apparater ska förvaras så att de inte kan falla i vatten (t.ex. i tvättställ). Se till att apparaten inte kommer i kontakt med vatten och andra vätskor.
- ▶ Vidrör aldrig och ta aldrig tag i en elektrisk apparat som har fallit i vatten. Dra genast ut kontakten ur eluttaget.
- ▶ Låt ett servicecenter kontrollera apparaten innan den tas i drift igen.
- ▶ Apparaten får endast användas och förvaras i torra utrymmen.
- ▶ Som extra säkerhetsanordning rekommenderas att du har en godkänd jordfelsbrytare installerad som utlöses vid 30 mA. Be din elektriker om råd.



Explosionsrisk!

- ▶ Apparaten får aldrig användas i en omgivning med hög koncentration av aerosoler eller (sprej-) produkter eller där syre frigörs.



Fara! Brandfarlig!

- ▶ Spreja aldrig brandfarliga aerosoler eller sprejprodukter på apparaten.



Varning! Skador till följd av överhettade klippssatser.

- ▶ Om apparaten används länge åt gången kan klippssatsen värmas upp. Avbryt användningen regelbundet för att låta klippssatsen svalna.



Varning! Personskador till följd av olämplig hantering.

- ▶ Apparaten får aldrig användas om klippssatsen är skadad.
- ▶ Stäng alltid av apparaten innan du lägger den ifrån dig eftersom vibrationerna kan få den att falla i golvet.



Försiktig! Skador till följd av olämplig hantering.

- ▶ Apparaten får endast användas med den spänning som anges på typskylten.
- ▶ Använd endast de tillbehör som tillverkaren rekommenderar.
- ▶ Stick aldrig in några föremål i apparatens öppningar och se till att inget kan falla in där.
- ▶ Bär aldrig apparaten i nätkabeln och håll alltid i kontakten när du drar ut kontakten från elnätet och inte i kabeln eller i själva apparaten.
- ▶ Håll nätkabeln och apparaten borta från heta ytor.
- ▶ Förvara inte apparaten med vriden eller böjd sladd.

Allmänna råd till användaren

Information för användning av bruksanvisningen

- ▶ Innan du tar apparaten i bruk första gången, måste du läsa igenom och förstå bruksanvisningen till fullo.
- ▶ Bruksanvisningen ska betraktas som en del av produkten och den ska förvaras på en skyddad och tillgänglig plats.
- ▶ På begäran kan denna bruksanvisning även erhållas som PDF-fil från vårt servicecenter. EG-förklaringen om överensstämmelse på andra officiella EU-språk kan erhållas från vårt servicecenter.
- ▶ Bruksanvisningen ska medfölja apparaten om den överläts till en ny ägare.

Förklaring av symbolerna

Följande symboler finns på apparaten resp. kontaktkopplingsnättdelen:



Symbol skyddsklass II.



CE-överensstämmelsemärkning.



UKCA-överensstämmelsemärkning för den brittiska marknaden.



EAC-överensstämmelsemärkning för den Eurasiska ekonomiska unionen.



WEEE-märkning som förbjuder att elektrisk och elektronisk utrustning kastas som hushållsavfall.

Följande symboler och signalord används i våra bruksanvisningar:



FARA

Fara för elektrisk stöt som kan resultera i allvarliga personskador eller dödsfall.



FARA

Explosionsrisk som kan resultera i allvarliga personskador eller dödsfall.



FARA

Fara till följd av användning av brandfarliga ämnen. Eldsvåda som kan resultera i allvarliga personskador eller dödsfall.



VARNING

Varning för en fara som kan medföra personskador eller en hälsorisk.



FÖRSIKTIGHET

Informerar om risk för materiella skador.



Anvisning som innehåller nyttig information och tips.



Innehåller en uppmaning att utföra en handling.

1.

Genomför dessa handlingar i den följd som anges.

2.

3.

Produktbeskrivning

Beskrivning av delarna (fig. 1)

- A Klippsats
 - B Spärr för klipplängden
 - C Justeringsspak för klipplängden
 - D Strömbrytare
 - E Upphängningsring
 - F Strömkabel
 - G Knivskydd
 - H Olja till klippsatsen
 - I Rengöringsborste
- ingen bild:** Kamrar (beroende på modell)

Tekniska uppgifter

Drift:	tystgående vibrationsmotor
Driftsspänning:	220 – 240 VAC / 50/60 Hz 110 – 120 VAC / 50/60 Hz
	beroende på nationellt utförande, se apparatens märkskylt
Effektförbrukning:	15 W
Mått (L x B x H):	180 x 67 x 42 mm
Vikt:	435 g (utan strömkabel)
Ljudtrycksnivå:	max. 60 dB(A) vid 25 cm
Vibration:	< 2,5 m/s ²

Driftvillkor

Omgivning: 0°C – +40°C

Apparaten är skyddsisolerad och radioavstörd. Uppfyller kraven i EU-direktivet elektromagnetisk kompatibilitet (EMC) 2014/30/EU och i maskindirektivet 2006/42/EG.

Drift

Förberedelse



Spara förpackningsmaterialet för eventuellt senare förvaring eller transport.

- ▶ Kontrollera att alla delar medföljer enheten vid leverans.
- ▶ Kontrollera delarna för att upptäcka eventuella transportskador.

Säkerhet



Försiktighet! Skador till följd av felaktig spänningsförsörjning.

- ▶ Apparaten får endast användas med den spänning som anges på typskylten.

Användning med nätström

1. Sätt in apparatens kontakt i eluttaget.
2. Använd strömbrytaren för att slå på apparaten (fig. 2ⓐ) och slå av apparaten efter användning (fig. 2ⓑ).

Användning

Inställning av klipplängden

Apparatens normala klipplängd, utan kam, är ca. 0,7 mm. Klipp-längden kan ställas in på mellan 0,7 och 3 mm – även då apparaten används.

1. Dra spärren bort från klipp-satsen (fig. 3ⓑ).
 - ▶ Med hjälp av justeringsspaken (fig. 4ⓐ) går det att ställa in klipplängden i 6 olika lägen (**MultiClick**).
 - ▶ Om du skjuter spärren mot klipp-satsen (fig. 3ⓐ) upphävs inställningen och apparaten återgår till den normala klipplängden på ca. 0,7 mm.

Klippning med olika kammar

Apparaten kan även förses med olika kammar. Med olika kammar kan olika klipplängder ställas in.

- ▶ Använd justeringsspaken för inställning av klipplängden (fig. 4ⓐ) för att öka klipplängden ytterligare.

Olika kammar följer med apparaten beroende på modell. Olika kammar och en justerbar kam (4 – 18 mm) kan beställas som extra tillbehör.

Sätta på/ta av kammen

1. Skjut kammen i pilens riktning ända till anslaget på klipp-satsen (fig. 5ⓐ).
2. Dra bort kammen från klipp-satsen i pilens riktning (fig. 5ⓑ).

Underhåll



Varning! Personskador och materiella skador till följd av olämpligt handhavande.

- ▶ Stäng av apparaten innan rengörings- och underhållsarbete påbörjas och koppla från strömförsörjningen.

Rengöring och skötsel



Fara! Elektriska stötar på grund av inträngande vätska.

- ▶ Sänk inte ned apparaten i vatten!
- ▶ Låt ingen vätska tränga in i apparatens inre.



Försiktighet! Skador på grund av aggressiva kemikalier.

Aggressiva kemikalier kan skada apparaten och tillbehören.

- ▶ Använd inga lösningsmedel eller slipmedel.
- ▶ Använd endast de rengöringsmedel och den klipp-satsolja som tillverkaren rekommenderar.



Tillbehör och utbytesdelar kan du köpa hos din återförsäljare eller från vårt servicecenter.

- ▶ Ta av kammen efter varje användning (fig. 5ⓑ). Ta bort hår från klipp-satsen och från öppningen i huset med rengöringsborsten.



Klipp-satsen kan skruvas av för att rengöras noggrant, se kapitlet **Byte av klipp-satsen**.

- ▶ Rengör apparaten med en mjuk, eventuellt lätt fuktig trasa.
- ▶ Olja klipp-satsen med klipp-satsolja (fig. 6).
- ▶ Sätt sedan på apparaten en kort stund (ca. 10 sekunder) så att oljehinnan fördelar sig jämnt.



För en god och långvarig klippförmåga är det viktigt att klipp-satsen smörjs ofta.

- ▶ Om klippförmågan försämras efter en lång tids användning, trots regelbunden rengöring och smörjning, måste klipp-satsen bytas ut.

Byte av klipp-satsen

Justera in klippkammen och kniven på följande sätt efter monteringen:

1. Ställ spärren för klipplängden och justeringsspaken i positionen för den kortaste klipplängden (fig. 3ⓐ och fig. 4ⓑ).
2. Ta av båda skruvarna från klipp-satsen och ta ut klippkammen och kniven (fig. 8).
3. Sätt kniven med styrsparret på den kilformade plastklacken. Tryck ned kniven baktill så att drivtappen griper in i öppningen i kniven.
4. Lägg på klippkammen och sätt in de båda skruvarna igen.
5. Justera in klippkammen innan skruvarna dras åt så att ett mellanrum på 0,5 till 1 mm uppstår mellan klippkammens och knivens framkant (fig. 7).
6. Sätt in båda skruvarna igen (fig. 8).
7. Kontrollera att klippkammen är rätt justerad.

Felsökning

Klipp-satsen skär dåligt eller rycker bort hår

Orsak: Klipp-satsen är smutsig eller sliten.

- ▶ Rengör och olja in klipp-satsen. Om problemet inte kan lösas ska klipp-satsen bytas ut.

Hudskador

Orsak: För högt tryck mot huden.

- ▶ Minska trycket när du klipper nära huden.

Orsak: Klippvinkeln är för brant.

- Placera apparaten plattare.

Orsak: Skadad klippssats.

- Kontrollera om spetsar på tandningen har skadats vid användningen och byt i så fall ut klippssatsen.

Orsak: Avståndet mellan klippkammens och knivens framkanter är inte rätt justerat.

- Justera klippkammen.

Apparaten fungerar inte

Orsak: Fel i strömförsörjningen.

- Försäkra att kontakten mellan apparatens kontakt och eluttaget är fullgod.
- Kontrollera att strömkabeln inte är skadad.

Om det inte går att avhjälpa problemet med hjälp av denna information, kontakta vårt servicecenter. Försök aldrig att själv reparera apparaten.

Kassering



Varning! Risk för miljökador vid felaktig kassering.

- En korrekt avfallshantering är viktig för miljön och förhindrar eventuella skadliga effekter på människa och miljö.

Följ de gällande lagstiftade föreskrifterna vid kassering av apparaten.

Information för kassering av elektriska och elektroniska apparater i den Europeiska Unionen:



I den Europeiska Unionen regleras villkoren för kassering av elektrisk utrustning i nationella regelverk, som bygger på EU-direktiv 2012/19/EU om elektronisk utrustning (WEEE). Enligt dessa får apparaten inte längre kasseras som sopor eller hushållssopor. Apparaten omhändertas kostnadsfritt vid kommunala uppsamlingsstationer eller miljöstationer. Produktförpackningen består av återvinningsbara material. Kassera dessa på ett miljövänligt sätt och lämna in dem för återvinning.

Bruksanvisning (oversettelse) Hårklippemaskin type 1230

Generelle sikkerhetsinstruksjer



Les og følg alle sikkerhetsinstruksene og ta vare på dem!

Forskriftsmessig bruk

- Du må bare bruke hårklippemaskinen til å klippe hår, skjegg og øyenbryn på mennesker.
- Du må bare bruke klippemaskinen for dyrhår til å klippe hår og pels på dyr.
- Dette apparatet er konstruert for bruk i yrkesmessig sammenheng.

Krav til brukeren

- Les gjennom hele bruksanvisningen før du tar i bruk apparatet for første gang, og gjør deg fortrolig med apparatet.
- Dette apparatet er ikke beregnet på å brukes av personer (herunder også barn) med reduserte fysiske, sensoriske eller mentale evner, eller med manglende erfaring og kunnskaper, med mindre bruken skjer under tilsyn, eller dersom personene er blitt instruert i bruken av apparatet av en person som er ansvarlig for sikkerheten. Barn bør holdes under tilsyn, for å sikre at de ikke leker med apparatet.
- Kun for det europeiske markedet:
Dette apparatet kan brukes av barn over 14 år og av personer med reduserte fysiske, sensoriske eller mentale evner eller mangel på erfaring og/eller kunnskaper, forutsatt at de blir overvåket eller instruert i sikker bruk av apparatet, og forutsatt at de har forstått risikoene som er forbundet med det. Barn må ikke leke med apparatet. Rengjøring og bruk/vedlikehold får ikke gjennomføres av barn, unntatt hvis de er under oppsyn.
- Du må legge fra deg apparatet utenfor dyrs rekkevidde og slik at det ikke er utsatt for vind og vær.

Risikoer



Fare! Fare for elektrisk støt ved skader på apparatet/nettkabelen.

- ▶ Apparatet må ikke brukes hvis det ikke fungerer forskriftsmessig, hvis det er skadet, eller hvis det har falt ned i vann. For å unngå risiko må reparasjoner kun utføres av et autorisert servicesenter eller av en fagmann med elektroteknisk utdanning, og det skal kun brukes original-reservedeler.
- ▶ Apparatet må aldri brukes når strømkabelen er skadet. For å unngå risiko må nettkabler med skader kun skiftes ut av et autorisert servicesenter eller av en fagmann med elektroteknisk utdanning, og det skal kun brukes original-reservedeler.



Fare! Elektrisk støt dersom det trenger væske inn i apparatet.

- ▶ Dette apparatet skal ikke brukes i nærheten av badekar, dusjkar eller andre beholdere som inneholder vann. Det skal heller ikke brukes på steder med høy

luftfuktighet. Trekk ut nettpluggen etter hver bruk, ettersom nærhet til vann utgjør en risiko, selv om apparatet er slått av.

- ▶ Legg alltid fra deg hhv. oppbevar alltid elektriske apparater slik at de ikke kan falle ned i vann (f.eks. en utslagsvask). Hold apparatet borte fra vann og andre væsker.
- ▶ Du må ikke under noen omstendighet berøre et elektrisk apparat som har falt ned i vann. Man må heller ikke berøre vannet. Trekk øyeblikkelig ut nettpluggen.
- ▶ La apparatet kontrolleres på et servicesenter før det benyttes igjen.
- ▶ Apparatet skal kun brukes og oppbevares i tørre rom.
- ▶ Som ekstra sikkerhetsforanstaltning anbefales det å installere en godkjent feilstrom-sikkerhetsinnretning (RCD) med målt utløserstrøm som ikke overskrider 30 mA i strømkretsen. Spør en elektriker om råd.



Eksplisjonsfare!

- ▶ Apparatet må aldri brukes i omgivelser hvor det finnes en høy konsentrasjon av aerosolprodukter (spray) eller hvor det frisettes oksygen.



Fare! Brannfarlig!

- ▶ Du må aldri spraye apparatet med aerosolprodukter (spray) som er merket som brannfarlig.



Advarsel! Skader grunnet overopphetete knivsett.

- ▶ Hvis apparatet brukes over lengre tid vil knivsettet bli varmt. Ta regelmessige pauser slik at knivsettet kan avkjøles.



Advarsel! Fare for personskader ved ukorrekt håndtering.

- ▶ Bruk aldri apparatet når knivsettet er skadet.
- ▶ Slå alltid av apparatet før du legger det fra deg, fordi apparatet kan falle ned på grunn av vibrasjonene.



Forsiktig! Fare for skader ved ukorrekt håndtering.

- ▶ Du må bare bruke apparatet med den spenning som er angitt på merkeplaten.
- ▶ Du må kun bruke det tilbehøret som produsenten har anbefalt.
- ▶ Stikk aldri gjenstander inn i åpningene i apparatet eller la gjenstander falle inn i dem.
- ▶ Ikke bære apparatet i nettkabelen og dra alltid i pluggen og ikke i kabelen eller apparatet når du skal koble det fra strømmenet.
- ▶ Hold nettkabelen og apparatet på avstand fra varme overflater.
- ▶ Ikke oppbevar apparatet med vridd nettkabel eller nettkabel med knekk.

Generelle instruksjoner for brukeren

Informasjon om bruken av bruksanvisningen

- ▶ Før du tar maskinen i bruk for første gang, må du ha lest gjennom og forstått hele bruksanvisningen.
- ▶ Anse bruksanvisningen for å være en del av produktet, og oppbevar den på et trygt og lett tilgjengelig sted.
- ▶ Denne bruksanvisningen kan også fås som PDF-fil fra vårt servicesenter. EF-samsvarserklæringen kan på forespørsel også leveres av våre servicesenter på andre offisielle EU-språk.
- ▶ Legg ved denne bruksanvisningen dersom du gir maskinen videre til en annen person.

Forklaring av symbolene

Følgende symboler brukes på apparatet eller nettdelen:



Symbol for sikkerhetsklasse II.



CE-samsvarsmerke.



UKCA-samsvarsmerke for det britiske markedet.



EAC-samsvarsmerke for området i Eurasiske økonomiske fellesskap.



WEEE-merke som signaliserer forbud mot å kaste elektriske og elektroniske apparater i restavfallet.

Følgende symboler og signalord brukes i våre bruksanvisninger:



FARE

Fare på grunn av elektrisk støt, med mulig alvorlig personskade eller døden som følge.



FARE

Eksplisjonsfare, med mulig alvorlig personskade eller døden som følge.



FARE

Fare ved bruk av brannfarlige stoffer. Når det oppstår brann, kan det føre til alvorlige personskader eller død.



ADVARSEL

Advarsel mot mulige personskader eller helseisisiko.



FORSIKTIG

Henvisning til risiko for materielle skader.



Merknad med nyttige opplysninger og tips.



Du blir oppfordret til å utføre en handling.

1. Utfør disse handlingene i beskrevet rekkefølge.
- 2.
- 3.

Produktbeskrivelse

Betegnelse på delene (fig. 1)

- A Knivsett
- B Lås for justering av klippelengden
- C Justeringshendel for justering av klippelengden
- D PÅ/AV-bryter
- E Opphengsring
- F Strømkabel
- G Knivbeskyttelse
- H Olje for knivsettet
- I Rengjøringsbørste

ikke avbildet: Distansekammer (avhengig av modell)

Tekniske data

Drev:	stillestående svingmotor
Driftsspenning:	220 – 240 VAC / 50/60 Hz 110 – 120 VAC / 50/60 Hz
	alt etter nasjonal utførelse, se typeskilt på apparatet
Opptatt effekt:	15 W
Mål (L x B x H):	180 x 67 x 42 mm
Vekt:	435 g uten strømkabel
Emisjonslydtrykksnivå:	maks. 60 dB(A) @ 25 cm
Vibrasjoner:	< 2,5 m/s ²

Driftsbetingelser

Omgivelse: 0°C – +40°C

Apparatet er verneisoleret og radiostøydempet. Det oppfyller kravene i EU-direktivet om elektromagnetisk kompatibilitet 2014/30/EU og maskindirektivet 2006/42/EF.

Bruk

Forberedelser



Ta vare på emballeringsmaterialet med tanke på senere sikker oppbevaring eller transport.

- ▶ Kontroller at leveringen er komplett.
- ▶ Kontroller alle delene med tanke på eventuelle transportskader.

Sikkerhet



Forsiktig! Skader på grunn av feil spenningsforsyning.

- ▶ Du må bare bruke apparatet med den spenning som er angitt på merkeplaten.

Nettdrift

1. Plugg apparatpluggen inn i stikkkontakten.

2. Slå maskinen på (fig. 2ⓐ) og av etter bruk (fig. 2ⓑ) med maskinens PÅ-/AV-bryter.

Betjening

Justering av klippelengden

Uten påstikkbare kam er normal klippelengde for maskinen ca. 0,7 mm. Klippelengden kan stilles inn fra 0,7 til 3 mm – også under bruk.

1. Skyv låsen bort fra knivsettet (fig. 3ⓐ).

-  ▶ Når du betjener justeringshendelen på siden (fig. 4ⓐ) kan klippelengden stilles inn i 6 låsehakk (**MultiClick**).
- ▶ Ved å skyve låsen i retning knivsettet (fig. 3ⓑ) løsnes innstillingen, og normal klippelengde på ca. 0,7 mm stilles inn på nytt.

Klippe med distansekammer

Maskinen kan også brukes med distansekammer. Du kan utvide klippelengdeområdet med distansekammer.

-  Ved aktivering av justeringshendelen (fig. 4ⓐ) kann klippelengden utvides.

Det følger ulike distansekammer med i leveringen, alt etter modell. Diverse distansekammer og en justerbar distansekam (4 - 18 mm) er tilgjengelig som ekstrautstyr.

Sette på / ta av distansekam

1. Skyv distansekammen inn på knivsettet til stopp den vei pilen viser (fig. 5ⓐ).
2. Skyv distansekammen ned av knivsettet den vei pilen viser (fig. 5ⓑ).

Vedlikehold



Advarsel! Fare for personskader og materielle skader ved ukorrekt håndtering.

- ▶ Slå av apparatet før du begynner med rengjørings- og vedlikeholdsarbeid og koble fra strømforsyningen.

Rengjøring og stell



Fare! Elektrisk støt dersom det trenger væske inn i apparatet.

- ▶ Ikke dypp maskinen i vann!
- ▶ La ikke noen form for væske trenge inn i maskinen.



Forsiktig! Skader ved bruk av aggressive kjemikalier. Aggressive kjemikalier kan medføre skader på maskinen og tilbehøret.

- ▶ Du må ikke bruke løsemidler eller skuremidler.
- ▶ Du må kun bruke det rengjøringsmidlet og den knivsettoljen som produsenten har anbefalt.

-  Tilbehør og reservedeler kan kjøpes hos våre forhandlere eller på våre servicecenter.

- ▶ Ta distansekammen av etter hver bruk (fig. 5ⓑ). Fjern hårrestene fra knivsettet med rengjøringsbørsten.



- ▶ Knivsettet kan skrues av for grundig rengjøring, se kapittel **Utskiftning av knivsettet**.

- ▶ Tørk bare av maskinen med en myk, eventuelt litt fuktig klut.
- ▶ Sett knivsettet inn med knivsettolje (fig. 6).
- ▶ Slå maskinen på et kort øyeblikk (ca. 10 sek.) for å sørge for en jevn fordeling av oljefilmen.



- ▶ Det er viktig å smøre knivsettet ofte med olje for å opprettholde en god og langvarig klippeytelse.
- ▶ Hvis klippeytelsen avtar etter at maskinen har vært i bruk i lang tid, på tross av regelmessig rengjøring og smøring med olje, bør man skifte ut knivsettet.

Utskiftning av knivsettet

Juster som følger for klippekam og klippeknav:

1. Sett låsen til klippelengden og låsen i posisjonen for den korteste klippelengden (fig. 3ⓐ og fig. 4ⓑ).
2. Fjern begge skruene på knivsettet og ta av klippekammen og klippeknaven (fig. 8).
3. Sett klippeknaven med lederillen på den kileformede plastfôringsen. Trykk klippeknaven bak nedover, slik at drivtappen griper i knivens utsparing.
4. Legg på klippeknaven og sett inn begge skruene igjen.
5. Før du strammer skruene, må du innrette klippekammen slik at der er en avstand på mellom 0,5 mm og 1,0 mm mellom forkanten av klippekammen og forkanten av klippeknaven (fig. 7).
6. Skru de to skruene inn igjen (fig. 8).
7. Kontroller at klippekammen er riktig justert.

Utbedring av feil

Knivsettet skjærer dårlig eller lugger

Årsak: Knivsettet er tilsusset eller slitt.

- ▶ Rengjør og smør knivsettet med olje. Hvis det ikke er mulig å utbedre problemet, må du skifte ut knivsettet.

Skader på hud

Årsak: For sterkt press mot huden.

- ▶ Reduser trykket når du skjærer nær huden.

Årsak: Knivvinkelen er for bratt.

- ▶ Hold apparatet i en flattere vinkel.

Årsak: Skadet knivsett.

- ▶ Kontroller om tannspissene ble skadet ved bruk og bytt knivsettet ved behov.

Årsak: Avstanden mellom forkant av klippekam og forkant av klippeknav er ikke korrekt innrettet.

- ▶ Juster klippekammen.

Maskinen går ikke

Årsak: Defekt strømforsyning.

- ▶ Kontroller at det er forskriftsmessig kontakt mellom apparat-pluggen og stikkontakten.
- ▶ Kontroller strømkabelen med tanke på eventuelle skader.

Hvis du ikke kan løse problemet med disse instruksene, ber vi det kontakte Servicesenteret. Forsøk aldri å reparere apparatet på egenhånd!

Avfallsbehandling**Forsiktig! Miljøskader ved feil avfallsbehandling.**

- ▶ Forskriftsmessig avhengig bidrar til å avlaste miljøet og forhindrer mulige skadevirkninger på mennesker og miljø.

Overhold gjeldende lovfestede forskrifter når du skal sende apparatet inn til avfallsbehandling.

Informasjon om avfallsbehandling av elektrisk og elektronisk utstyr i EU:

Innenfor EU regulerer nasjonale forskrifter på grunnlag av EU-direktiv 2012/19/EU og utbrukt elektrisk og elektronisk utstyr (WEEE) hvordan elektrisk drevne apparater skal avfallsbehandles. I henhold til dette er det ikke lenger tillatt å kaste maskinen i kommunalt avfall eller husholdningsavfall. Maskinen kan leveres inn gratis til kommunale deponier eller anlegg for gjenvinning av materialer. Produktemballasjen består av materialer som kan gjenvinnes. Kast disse på miljøvennlig måte og tilbakefør dem til gjenbruksstasjonen.

Käyttöohje (käännös) Hiustenleikkukone typpi 1230

Yleiset turvallisuusohjeet



Lue kaikki turvallisuusohjeet, noudata niitä ja säilytä nämä!

Määräystenmukainen käyttö

- Käytä hiustenleikkukoneita ainoastaan ihmisten hiusten, paran ja kulmakarvojen leikkaamiseen.
- Käytä eläinten karvojen leikkukoneita ainoastaan eläinten karvojen ja turkin leikkaamiseen.
- Tämä laite on rakennettu ammatilliseen käyttöön.

Käyttäjään kohdistuvat vaatimukset

- Lue käyttöohje kokonaan läpi ennen ensimmäistä käyttöönottoa ja tutustu laitteeseen.
- Tätä laitetta ei ole tarkoitettu sellaisten henkilöiden käytettäväksi (mukaan luettuna lapset), joilla on heikot ruumiilliset, aistimukselliset tai henkiset kyvyt, tai joilla puuttuu laitteen käyttämiseen vaadittavaa tietoa ja taitoa. Tällaiset henkilöt saavat käyttää laitetta vain sellaisen henkilön valvonnassa ja ohjauksessa, joka on vastuussa heidän turvallisuudestaan. Lapsia tulee valvoa sen varmistamiseksi, että he eivät leiki laitteen kanssa.
- Vain Euroopan markkinoille:
Tätä laitetta voivat käyttää 14-vuotiaat tai sitä vanhemmat lapset sekä henkilöt, joilla on heikentyneet fyysiset, aistimukselliset tai henkiset kyvyt tai puutteelliset kokemukset ja/tai tiedot, jos heitä valvotaan tai opastetaan laitteen turvallisen käytön osalta, ja jos he ymmärtävät siitä aiheutuvat vaarat. Lapset eivät saa leikkiä laitteella. Lapset eivät saa suorittaa puhdistusta ja käyttäjän huoltoa, vaikka heitä valvotaan.
- Pidä laite etäällä eläimistä ja suojaa sään vaikutuksilta.

Vaarantamiset



Vaara! Laitteessa/virtakaapelissa olevista vaurioista aiheutuva sähköisku.

- ▶ Älä käytä laitetta, jos se ei toimi asianmukaisesti, jos se on vaurioitunut, tai jos se on pudonnut veteen. Vaarojen välttämiseksi korjauksia saa suorittaa ainoastaan valtuutettu huoltokeskus tai sähköteknisesti koulutetut ammatillaiset alkuperäisvaraosa käyttäen.
- ▶ Älä koskaan käytä laitetta vahingoittuneen sähköjohdon kanssa. Vaarojen välttämiseksi vaurioituneen virtajohdon saa vaihtaa ainoastaan valtuutettu huoltokeskus tai sähköteknisesti koulutettu ammattilainen alkuperäisvaraosia käyttäen.



Vaara! Sisään tunkeutuvasta nesteestä aiheutuva sähköisku.

- ▶ Tätä laitetta ei saa käyttää kylpyammeiden, suihkualtaiden tai muiden vettä sisältävien astioiden läheisyydessä. Myöskään sitä ei saa käyttää paikoissa,

joissa on korkea ilmankosteus. Vedä verkkopistoke irti jokaisen käyttökerran jälkeen, koska veden läheisyydessä piilee vaara laitteen ollessa pois päältäkin.

- ▶ Säilytä tai sijoita sähkölaitteet aina niin, etteivät ne voi pudota veteen (esim. pesualtaaseen). Pidä laite etäällä vedestä ja muista nesteistä.
- ▶ Älä missään tapauksessa kosketa veteen pudonnutta sähkölaitetta tai laita veteen. Vedä verkkopistoke heti irti.
- ▶ Jätä laite ennen uutta käyttöönottoa huoltokeskuksen tarkastettavaksi.
- ▶ Käytä ja säilytä laitetta vain kuivissa tiloissa.
- ▶ Lisäturvallisuustoimenpiteenä suositellaan koestettua, korkeintaan 30 mA mitoituslaukaisuvirran vuotovirta-suojalaitteiston (RCD) asennusta virtapiiriin. Kysy neuvoa sähköasentajalta.



Räjähdyksivaara!

- ▶ Älä koskaan käytä laitetta ympäristöissä, joissa on korkea pitoisuus aerosoli- (spray-) tuotteita tai joissa vapautuu happea.



Vaara! Tulenarka!

- ▶ Laitetta ei milloinkaan saa suihkuttaa tulenaroksi merkityillä aerosoli-(spray-) tuotteilla.



Varoitus! Ylikuumentuneista leikkusarjoista johtuvia vammoja.

- ▶ Leikkusarja voi kuumentua laitteen pitkään kestävässä käytössä. Keskeytä laitteen käyttö säännöllisesti leikkusarjan jäädyttämiseksi.



Varoitus! Epäasianmukaisesta käsittelystä aiheutuvat loukkaantumiset.

- ▶ Älä milloinkaan käytä laitetta viallisella leikkusarjalla.
- ▶ Sammuta laite aina ennen kuin lasket sen kädestäsi, koska laitteen tärinä voi saada sen putoamaan.



Varo! Epäasianmukaisesta käsittelystä aiheutuvat vauriot.

- ▶ Käytä laitetta vain tyyppikilvessä ilmoitetulla jännitteellä.
- ▶ Käytä vain valmistajan suosittelemia lisävarusteita.
- ▶ Älä milloinkaan pudota tai aseta mitään esineitä laitteen aukkoihin.
- ▶ Laitetta ei saa kantaa verkkojohdosta ja sen erottamiseksi verkosta on aina vedettävä laitteen pistokkeesta eikä johdosta.
- ▶ Suojaa verkkokaapelia ja laitetta kuumilta pinnoilta.
- ▶ Älä säilytä laitetta niin, että verkkokaapeli on kiertyneenä tai taivutettuna.

Yleisiä käyttöohjeita

Käyttöohjeen käyttöä koskevia tietoja

- ▶ Ennen kuin otat laitteen käyttöön ensimmäistä kertaa, sinun tulee lukea käyttöohje kokonaan ja ymmärtää se.
- ▶ Pidä käyttöohjetta osana tuotetta ja säilytä se hyvässä kunnossa ja saatavilla.
- ▶ Tämä käyttöohje voidaan pyytää myös PDF-tiedostona huoltokeskuksestamme. EY-yhdenmukaisuusvakuutus voidaan pyytää myös muina EU:n virastokielisinä versioina palvelukeskuksestamme.
- ▶ Liitä tämä käyttöohje mukaan, kun luovutat laitteen kolmannelle osapuolille.

Symboliselitys

Laitteessa tai kytkettävässä virtalähteessä käytetään seuraavia symboleja:



Symbolin suojaluokka II.



CE-vaatimustenmukaisuusmerkki.



UKCA-vaatimustenmukaisuusmerkki Ison-Britannian markkinoilla.



EAC-vaatimustenmukaisuusmerkki Euroasian alueelle Talousunioni.



WEEE-merkki kieltää sähkö- ja elektroniikkalaitteiden hävittämisen kotitalousjätteeseen.

Tässä käyttöohjeessa käytetään seuraavia symboleja ja merkksanoja.



VAARA

Sähköiskusta aiheutuva vaara, jonka seurauksena voi olla vakava ruumiinvamma tai kuolema.



VAARA

Räjähdyksivaara, jonka seurauksena voi olla vakava ruumiinvamma tai kuolema.



VAARA

Vaara tulenarokojen aineiden käytöstä. Tulipalon syttymisen seurauksena mahdollinen vakava vamma tai kuolema.



VAROITUS

Varoitus mahdollisesta ruumiinvammasta tai terveysriskistä..



VARO

Viittaa esinevahinkojen vaaraan.



Ohje hyödyllisten tietojen ja vinkkien kanssa.

- ▶ Sinua pyydetään toimimaan.
1. Suorita nämä toimenpiteet kuvatussa järjestyksessä.
 - 2.
 - 3.

Tuotteen kuvaus

Osien merkintä (Kuva 1)

- A Leikkuusarja
 - B Leikkuupituuden asetuksen kiinnitin
 - C Leikkuupituuden säätövipu
 - D Päälle-/Pois-kytkin
 - E Ripustusrengas
 - F Verkkokaapeli
 - G Teräsuoja
 - H Leikkuusarjan öljy
 - I Puhdistusharja
- ilman kuvaa:** Kiinnityskammat (mallista riippuen)

Tekniset tiedot

Käyttö:	hiljainen oskilloiva ankkurimoottori
Käyttöjännite:	220 – 240 VAC / 50/60 Hz 110 – 120 VAC / 50/60 Hz
	maan mallista riippuen, katso laitteessa oleva tyyppikilpi
Ottoteho:	15 W
Mitat (p x l x k):	180 x 67 x 42 mm
Paino:	435 g ilman verkkokaapelia
Äänitaso:	maks. 60 dB(A) @ 25 cm
Tärinä:	< 2,5 m/s ²

Käyttöolosuhteet

Ympäristö: 0 °C – +40 °C

Laitte on suojaeristetty ja siitä on poistettu radiohäiriöt. Laitte täyttää EU:n sähkömagneettisen yhteensopivuuden direktiivin 2014/30/EU ja konedirektiivin 2006/42/EY vaatimukset.

Käyttö

Valmistelu



Säilytä pakkausmateriaali myöhempiä turvallista säilytystä tai kuljetusta varten.

- ▶ Tarkasta toimituksen täydellisyys.
- ▶ Tarkasta kaikki osat mahdollisten kuljetusvaurioiden varalta.

Turvallisuus



Varo! Väärästä jännitesyötöstä aiheutuvat vauriot.

- ▶ Käytä laitetta vain vaihtovirralla ja tyyppikilvessä ilmoitetulla jännitteellä.

Verkkokäyttö

1. Pistä laitepistoke verkkopistorasiaan.
2. Kytke laite päälle Päälle-/Poiskytkimellä (Kuva 2ⓐ) ja käytön jälkeen pois (Kuva 2ⓑ).

Käyttö

Leikkuupituuden säätö

Laitteen normaali leikkuupituus on n. 0,7 mm ilman kiinnityskampaa. Leikkuupituutta voidaan - myös käytön aikana - säätää välillä 0,7 – 3 mm.

1. Työnnä kiinnitin pois leikkuusarjasta (Kuva 3ⓑ).



- ▶ Sivun säätövipua käyttämällä (Kuva 4ⓐ) leikkuupituus voidaan asettaa 6 rasteriasetukselle (**MultiClick**).
- ▶ Työntämällä kiinnintä leikkuusarjan suuntaan (Kuva 3ⓐ) asetusta avataan ja asetetaan jälleen normaali n. 0,7 mm:n leikkuupituus.

Leikkaaminen kiinnityskampojen kanssa

Laitetta voidaan käyttää myös kiinnityskampojen kanssa. Kiinnityskammoilla voidaan laajentaa leikkuupituuden aluetta.



- ▶ Sivun leikkuupituusasetuksen säätövipua käyttämällä (Kuva 4ⓐ) leikkuupituutta voidaan lisäksi suurentaa.

Erilaisia kiinnityskampoja sisältyy toimitukseen mallista riippuen. Lisävarusteena on eri kiinnityskampoja ja valinnaisesti saatavissa säädettävä kiinnityskampa (4 – 18 mm).

Kiinnityskamman asentaminen / poistaminen

1. Työnnä kiinnityskampaa nuolen suuntaan leikkuusarjan vasteseen saakka (Kuva 5ⓐ).
2. Työnnä kiinnityskampaa nuolen suuntaan leikkuusarjasta alapäin (Kuva 5ⓑ).

Kunnossapito



Varoitus! Epäasianmukaisesta käsittelystä aiheutuvat loukkaantumiset ja esinevahingot.

- ▶ Kytke laite pois päältä ennen kaikkien puhdistus- ja huoltotöiden aloittamista, ja erota se virransyötöstä.

Puhdistus ja hoito



Vaara! Sisään tunkeutuvasta nesteestä aiheutuva sähköisku.

- ▶ Älä upota laitetta veteen!
- ▶ Älä päästä nesteitä laitteen sisään.



Varo! Syövyttävistä kemikaaleista aiheutuvat vauriot.

Syövyttävät kemikaalit voivat vaurioittaa laitetta ja lisätarvikkeita.

- ▶ Älä käytä liuotin- tai puhdistusaineita.
- ▶ Käytä ainoastaan valmistajan suosittelemia puhdistusaineita ja leikkuusarjaöljyä.



Lisälaitteita ja varaosia voit tilata myyjältäsi tai huoltokeskuksestamme.

- ▶ Ota kiinnityskampa pois jokaisen käytön jälkeen (Kuva 5ⓑ). Poista hiusjätteet leikkuusarjasta puhdistusharjalla.



▶ Perusteellista puhdistusta varten leikkuusarja voidaan ruuvata irti, katso luku **Leikkuusarjan vaihto**.

- ▶ Pyyhi laitetta vain pehmeällä, mahdollisesti hieman kostealla liinalla.
- ▶ Öljyä leikkuusarja leikkuusarjaöljyllä (Kuva 6).
- ▶ Kytke kone hetkeksi (n. 10 s) päälle, jotta saadaan tasaisesti jakautunut öljykalvo.



- ▶ Hyvän ja pitkään kestävä leikkuutehon säilyttämiseksi on tärkeää, että leikkuusarja öljytään usein.
- ▶ Jos pidemmän käytön keston jälkeen säännöllisestä puhdistuksesta ja öljyamisestä huolimatta leikkuuteho heikkenee, leikkuusarja tulee vaihtaa.

Leikkuusarjan vaihto

Suuntaa asennuksessa leikkuukampa ja leikkuuterä seuraavasti:

1. Vie kiinnitin leikkuupituutta ja säätövipua varten lyhyemmän hiuspituuden paikkaan (Kuva 3ⓐ ja Kuva 4ⓑ).
2. Irrota molemmat ruuvit leikkuusarjalla ja ota leikkuukampa ja leikkuuterä pois (Kuva 8).
3. Aseta leikkuuterä ohjausuran kanssa kiilamaiselle muoviohjaimelle. Paina takana olevaa leikkuuterää alas niin, että käyttötappi tarttuu terän irtileikkaukseen.
4. Laita leikkuukampa päälle ja aseta molemmat ruuvit jälleen sisään.
5. Ennen ruuvien kiristämistä suorista leikkuukampa niin, että leikkuukamman etureunan ja leikkuuterän etureunan välissä on 0,5 mm - 1,0 mm etäisyys (Kuva 7).
6. Kiristä molemmat ruuvit (Kuva 8).
7. Tarkista leikkuukamman suuntaus.

Ongelmien korjaus

Leikkuusarja leikkaa huonosti tai nyppii.

Syy: Leikkuusarja on likaantunut tai kulunut.

- ▶ Puhdista ja öljyä leikkuusarja. Jos ongelma ei poistu, vaihda leikkuusarja.

Ihovauriot

Syy: Liian voimakas ihoon kohdistuva paine.

- ▶ Vähennä painetta ihon lähellä tapahtuvassa leikkaamisessa.

Syy: Leikkuukulma asetettu liian jyrkkään.

- Laite asetettava tasaisemmaksi.

Syy: Vaurioitunut leikkuusarja.

- Tarkasta, ovatko hampaankärjet käytössä vaurioituneet ja vaihda leikkuusarja tarvittaessa uuteen.

Syy: Leikkuukamman etureunan ja leikkuuterän etäreunan etäisyys ei ole oikein suunnattu.

- Suuntaa leikkuukampa.

Laite ei lähde käyntiin

Syy: Puutteellinen virransyöttö.

- Varmista laitteen pistokkeen ja pistorasian moitteeton kosketus.
- Tarkasta virtakaapeli mahdollisten vaurioiden varalta.

Jos sinulla on näiden ohjeiden kanssa ongelma, jota et voi poistaa, käänny huoltokeskuksemme puoleen. Älä missään tapauksessa yritä itse korjata laitetta!

Hävittäminen



Varo! Ympäristövahingot vääränlaisen hävittämisen yhteydessä.

- Asianmukainen hävittäminen suojelee ympäristöä ja estää mahdollisia vahingollisia vaikutuksia ihmisille ja ympäristölle.

Noudata laitteen hävittämisessä kulloisiakin lakisäätöisiä määräyksiä.

Tietoja sähkö- ja elektroniikkalaitteiden hävittämisestä Euroopan Unionissa:



Euroopan Unionin sisällä sähkökäyttöisten laitteiden hävityksen määrittävät kansalliset säädökset, jotka pohjautuvat vanhoja elektroniikkalaitteita (WEEE) koskevaan EU-direktiiviin 2012/19/EU. Sen mukaisesti laitetta ei enää saa hävittää kunnallisen tai kotitalousjätteen mukana. Laite otetaan maksutta vastaan kunnallisissa keräyspisteissä tai hyötyjätteen keräyspisteissä. Tuotepakkaus muodostuu kierrätyskelpoisista materiaaleista. Hävitä tämä ympäristöystävällisesti ja toimita tämä uudelleenkäyttöön.

Kullanım kılavuzu (çeviri) Saç kesme makinesi tip 1230

Genel güvenlik uyarıları



Tüm güvenlik uyarılarını okuyup dikkate alın ve bunları saklayın!

Amacına uygun kullanım

- Saç kesme makinesini sadece insan kafa saçını, sakalları ve kaşları kesmek için kullanın.
- Hayvan kırkma makinelerini sadece hayvan kılları ve postunu kesmek için kullanın.
- Bu cihaz, ticari alanda kullanım için tasarlanmıştır.

Kullanıcıdan beklentiler

- İlk çalıştırmadan önce kullanım kılavuzunu dikkatlice okuyun ve cihaz hakkında bilgi sahibi olun.
- Bu cihaz, güvenliklerinden sorumlu bir kişi tarafından cihazın kullanımı ile görevlendirilmediğe ya da bu kişiden bir talimat almadıkça, fiziksel, duyumusal ya da zihinsel yetenekleri yeterli olmayan ya da deneyimi ve bilgisi az olan kişiler (çocuklar dahil) kullanımı için üretilmemiştir. Cihazla oynamalarını garanti etmek için çocuklar gözetim altında tutulmalıdır.
- Sadece Avrupa pazarları için:
Bu cihaz, gözetim altında tutulmaları veya cihazın güvenli kullanımını ve bu nedenle oluşan tehlikeleri anlamış olmaları durumunda 14 yaşın üstündeki çocuklar ve fiziksel, duyumusal veya zihinsel yetenekleri kısıtlı veya deneyimi ve/veya bilgisi az olan kişiler tarafından kullanılabilir. Çocuklar cihazla oynamamalıdır. Temizlik ve kullanıcı bakımı, gözetim altında olmayan çocuklar tarafından yapılmamalıdır.
- Cihazı, hayvanların ulaşamayacağı ve hava koşullarından etkilenmeyeceği bir yere korumalı şekilde koyun.

Tehlikeler



Tehlike! Cihazdaki/elektrik kablosundaki hasarlar nedeniyle elektrik çarpması.

- ▶ Kusursuz çalışmadığında, hasarlı olduğunda veya suya düştüğünde cihazı kullanmayın. Tehlikeleri önlemek için onarımlar sadece yetkili bir servis merkezi veya elektroteknik eğitime sahip uzman personel tarafından orijinal yedek parçalar kullanılarak yapılabilir.
- ▶ Elektrik kablosu hasarlı cihazları kesinlikle kullanmayın. Tehlikeleri önlemek için zarar görmüş elektrik kabloları sadece yetkili bir servis merkezi veya elektroteknik eğitime sahip uzman personel tarafından orijinal yedek parçalar kullanılarak değiştirilebilir.



Tehlike! İçeri giren sıvılar nedeniyle elektrik çarpması.

- ▶ Bu cihaz; banyo küvetleri, duş taneleri veya su içeren diğer bölümlerin yakınında kullanılmamalıdır. Aynı şekilde, yüksek nem içeren yerlerde de cihazı kullanmayın. Cihaz kapalıyken de suya yakın olması

durumunda tehlike teşkil ettiğinden, her kullanımı sonrası elektrik fişini prizden çekin.

- ▶ Elektrikli cihazları daima suya düşmeyecek (örn. lavabo) şekilde yerleştirin ya da muhafaza edin. Cihazı su ve diğer sıvılardan uzak tutun.
- ▶ Suya düşen bir elektrikli cihaza kesinlikle dokunmayın veya elinizi suyun içine sokmayın. Derhal elektrik fişini çekin.
- ▶ Tekrar çalıştırmadan önce cihazı bir servis merkezinde kontrol ettirin.
- ▶ Cihazı sadece kuru mekanlarda kullanın ve saklayın.
- ▶ Ek güvenlik tedbiri olarak, elektrik devresine 30 mA üzeri olmayan bir ayırma akımına sahip olan test edilmiş hatalı akıma karşı koruyucu tertibatın (RCD) monte edilmesi önerilir. Tavsiye almak için elektrik tesisatçınıza danışın.



Patlama tehlikesi!

- ▶ Yüksek konsantrasyonda aerosol (sprey) ürünlerinin bulunduğu veya oksijen oluşan ortamlarda cihazı kesinlikle kullanmayın.



Tehlike! Tutuşabilir!

- ▶ Cihazı kesinlikle tutuşabilir olarak işaretli aerosol (sprey) ürünleri püskürtmeyin.



Uyarı! Aşırı ısınan kesme takımları nedeniyle yaranlama.

- ▶ Cihazın uzun süreli kullanılması sonucunda kesme takımı ısınabilir. Kesme takımını soğumaya bırakmak için, kullanımı düzenli olarak durdurun.



Uyarı! Hatalı kullanım nedeniyle yaranlama.

- ▶ Cihazı hasarlı bir kesme takımı ile kesinlikle kullanmayın.
- ▶ Cihaz titreşim nedeniyle düşebileceği için, bir yere koymadan önce cihazı her zaman kapatın.



Dikkat! Hatalı kullanım nedeniyle hasarlar.

- ▶ Cihazı sadece model etiketinde belirtilen gerilimle çalıştırın.
- ▶ Sadece üreticinin onayladığı aksesuarları kullanın.
- ▶ Cihaz üzerindeki deliklere kesinlikle bir cisim sokmayın veya düşürmeyin.
- ▶ Cihazı elektrik kablosundan taşımayın ve güç kaynağından ayırmak için cihazı her zaman fişten çekin, kablodan veya cihazdan çekmeyin.
- ▶ Elektrik kablosunu ve cihazı sıcak yüzeylerden uzak tutun.
- ▶ Cihazı elektrik kablosu burulmuş veya bükülmüş durumdayken muhafaza etmeyin.

Genel kullanıcı bilgileri

Kullanım kılavuzunun kullanılması hakkında bilgiler

- ▶ Cihazı ilk kez çalıştırmadan önce, kullanım kılavuzu baştan sona okunmalı ve anlaşılmalıdır.
- ▶ Kullanım kılavuzunu ürünün bir parçası olarak değerlendirin ve iyi ve kolay erişilebilir şekilde saklayın.
- ▶ Bu kullanım kılavuzu, servis merkezlerimizden PDF dosyası olarak da talep edilebilir. AT uygunluk beyanı, servis merkezlerimizden AB'nin diğer resmi dillerinde de talep edilebilir.
- ▶ Cihazı üçüncü şahıslara devrederken, bu kullanım kılavuzunu da birlikte verin.

Sembollerin açıklaması

Cihaz üzerine veya fiş adaptöründe aşağıdaki semboller kullanılmıştır:



Koruma sınıfı II sembolü.



CE uygunluk işareti.



Britanya pazarı için UKCA uygunluk işareti.



Avrasya Ekonomik Birliği bölgesi için EAC uygunluk işareti.



Elektrikli ve elektronik cihazların evsel atıklarla birlikte tasfiye edilmesini yasaklayan WEEE işareti.

İşletim kılavuzlarımızda aşağıdaki semboller ve anahtar kelimeler kullanılmıştır:



TEHLİKE

Olası ağır bedensel yaralanma veya ölüme sonuçlanabilecek elektrik çarpması nedeniyle tehlike.



TEHLİKE

Olası ağır bedensel yaralanma veya ölüme sonuçlanabilecek patlama tehlikesi.



TEHLİKE

Tutuşabilir maddelerin kullanımı nedeniyle tehlike. Yangın oluşumu nedeniyle olası ağır yaralanmalar veya ölüm meydana gelebilir.



UYARI

Olası bedensel yaralanma veya sağlık riskine karşı uyarı.



DİKKAT

Maddi hasar riskinin göstergesi.



Faydalı bilgiler ve önerilerle birlikte not.

- ▶ Bir işlem yapmanız talep edilir.
1. Bu işlemleri açıklanan sıradaya yapın.
 - 2.
 - 3.

Ürün açıklaması

Parçaların tanımı (Şekil 1)

- A Kesme takımı
- B Kesme uzunluğu sabitleyicisi
- C Kesme uzunluğu ayarının ayar kolu
- D Açma/kapama düğmesi
- E Asma diski
- F Elektrik kablosu
- G Bıçak başlığı
- H Kesme takımı için yağ
- I Temizleme fırçası

Şekli yok: Tarak adaptörleri (modele göre)

Teknik bilgiler

Tahrik:	sessiz titreşimli motor
Çalışma gerilimi:	220 – 240 VAC / 50/60 Hz 110 – 120 VAC / 50/60 Hz
Güç tüketimi:	15 W
Ölçüler (U x G x Y):	180 x 67 x 42 mm
Ağırlık:	Elektrik kablosu hariç 435 g
Emisyon ses basıncı seviyesi:	maks. 60 dB(A) @ 25 cm
Titreşim:	< 2,5 m/sn ²

Çalışma koşulları

Ortam: 0°C – +40°C

Cihaz, koruyucu izolasyon ve parazit giderici tertibata sahiptir. Cihaz, 2014/30/AB sayılı elektromanyetik uyumluluk AB yönetmeliğinin ve 2006/42/AT sayılı makine yönetmeliğinin taleplerini karşılar.

Çalışma

Hazırlık



Daha sonra güvenli depolama veya taşıma işlemleri için ambalaj malzemesini saklayın.

- ▶ Teslimat kapsamının eksiksiz olup olmadığını kontrol edin.
- ▶ Tüm parçalarını olası nakliye hasarları açısından kontrol edin.

Güvenlik



Dikkat! Yanlış gerilim beslemesi nedeniyle hasarlar.

- ▶ Cihazı sadece model etiketinde belirtilen gerilimle çalıştırın.

Kablolu İşletim

1. Cihaz fişini elektrik prizine takın.
2. Açma/kapama düğmesiyle cihazı çalıştırın (Şekil 2 Ⓐ) ve kullandıktan sonra kapatın (Şekil 2 Ⓑ).

Kullanım

Kesme uzunluğu ayarı

Cihazın normal kesme uzunluğu, geçme tarak hariç yaklaşık 0,7 mm'dir. Kesme uzunluğu, çalışma sırasında da 0,7 - 3 mm arasında ayarlanabilir.

1. Sabitleyiciyi kesme takımından dışa doğru itin (Şekil 3 Ⓑ).



- ▶ Yan ayar koluna (Şekil 4 Ⓒ) basarak, kesme uzunluğu, 6 kilit konumunda (**MultiClick**) ayarlanabilir.
- ▶ Sabitleyici kesme takımına doğru iterek (Şekil 3 Ⓒ), ayarın kilidi açılır ve tekrar yaklaşık 0,7 mm'lik normal kesme uzunluğu ayarlanır.

Tarak adaptörleri ile kesme

Cihaz tarak adaptörleri ile de çalıştırılabilir. Tarak adaptörleriyle kesme uzunluğu aralığını genişletebilirsiniz.



- ▶ Kesme uzunluğu ayar mekanizmasının ayar koluna (Şekil 4 Ⓒ) basarak kesme uzunluğu daha fazla büyütülebilir.

Modele bağlı olarak çeşitli tarak adaptörleri teslimat kapsamına dahildir. Başka aksesuarlar olarak çeşitli tarak adaptörleri ve ayarlanabilir bir tarak adaptörü (4 - 18 mm) opsiyonel olarak temin edilebilir.

Tarak adaptörünün takılması / çıkarılması

1. Tarak adaptörünü ok işareti yönünde yerine oturana kadar kesme takımı üzerine sürerek takın (Şekil 5 Ⓐ).
2. Tarak adaptörünü ok işareti yönünde kesme takımından aşağı itin (Şekil 5 Ⓑ).

Bakım



Uyarı! Hatalı kullanım nedeniyle yaralanma ve maddi hasarlar.

- ▶ Tüm temizlik ve bakım çalışmalarından önce cihazı kapatın ve güç kaynağından ayırın.

Temizleme ve bakım



Tehlike! İçeri giren sıvılar nedeniyle elektrik çarpması.

- ▶ Cihazı suya batırmayın!
- ▶ Cihazın içine sıvı girmemesini sağlayın!



Dikkat! Aşındırıcı kimyasal maddeler nedeniyle hasarlar.

Aşındırıcı kimyasal maddeler cihaza ve aksesuarlara zarar verebilir.

- ▶ Çözücü ve aşındırıcı maddeler kullanmayın.
- ▶ Sadece üreticinin önerdiği temizlik maddelerini ve kesme takımı yağını kullanın.



Aksesuarları ve yedek parçaları yetkili satıcınızdan veya servis merkezimizden temin edebilirsiniz.

- ▶ Her kullanımdan sonra tarak adaptörünü çıkartın (Şekil 5 Ⓒ). Kesme takımında kalan saçları temizleme fırçasıyla temizleyin.



▶ İyiye temizlemek için kesme takımı sökülebilir, bkz. **Kesme takımının değiştirilmesi** bölümü.

- ▶ Cihazı sadece yumuşak, gerekirse hafif nemli bir bezle silin.
- ▶ Kesme takımını kesme takımı yağıyla yağlayın (Şekil 6).
- ▶ Yağ filminin eşit oranlı bir şekilde dağılmasını sağlamak için makineyi kısa süreli (yakl. 10 sn.) çalıştırın.



- ▶ Cihazın kesme performansının iyi ve kalıcı olması için kesme takımının sık sık yağlanması gerekir.
- ▶ Cihaz, uzun süre kullanıldıktan sonra düzenli olarak temizlenmesi ve yağlanmasına rağmen kesme gücünü kaybederse, kesme takımının değiştirilmesi gerekir.

Kesme takımının değiştirilmesi

Montaj sırasında kesme tarağını ve bıçağını aşağıdaki gibi hizalayın:

1. Kesme uzunluğuna yönelik sabitleyiciyi ayar kolunu en kısa kesme uzunluğuna ilişkin pozisyona getirin (Şekil 3 Ⓒ ve Şekil 4 Ⓒ).
2. Kesme takımındaki her iki vidayı sökün ve kesme tarağını ve kesme bıçağını çıkarın (Şekil 8).
3. Kesme bıçağını, kılavuz oluk ile kama şeklindeki plastik kılavuza oturtun. Kesme bıçağını, tahrik muylusu bıçak kesitini kavrayacak şekilde geriden aşağıda doğru bastırın.
4. Kesme tarağını üzerine yerleştirin ve her iki vidayı tekrar takın.
5. Vidaları sıkmadan önce kesme tarağını, kesme tarağının ön kenarı ve kesme bıçağının ön kenarı arasında 0,5 mm ile 1,0 mm'lik bir mesafe oluşacak şekilde hizalayın (Şekil 7).
6. İki vidayı tekrar sıkın (Şekil 8).
7. Kesme tarağı hizalamasını kontrol edin.

Sorun giderme

Kesme takımı kötü kesiyor veya saçları yoluyor

Nedeni: Kesme takımı kirlenmiş veya aşınmış.

- ▶ Kesme takımını temizleyin ve yağlayın. Bu, sorunu gidermezse kesme takımını değiştirin.

Cilt yaralanması

Nedeni: Cilt üzerine çok fazla baskı.

- ▶ Cilde yakın kesim sırasında basıncı azaltın.

Nedeni: Kesme açısı çok dik ayarlanmış.
 ► Cihazı daha yassı şekilde yerleştirin.

Nedeni: Kesme takımı hasarlı.
 ► Kullanım sırasında dış uçlarının zarar görmüş olup olmadığını kontrol edin ve gerekirse kesme takımını değiştirin.

Nedeni: Kesme tarağı ön kenarı ile kesme bıçağı ön kenarı arasındaki mesafe doğru hizalanmamış.
 ► Kesme takımını hizalayın.

Cihaz çalışmıyor

Nedeni: Arızalı güç kaynağı.
 ► Cihaz fişi ve priz arasında kusursuz bir temas olduğundan emin olun.
 ► Elektrik kablosunu olası hasarlar açısından kontrol edin.

Bu bilgilerle sorunu gideremezseniz, servis merkezimize başvurun. Cihazı kesinlikle kendi başınıza onarmayı denemeyin!

Tasfiye



Dikkat! Hatalı tasfiye durumunda çevreye zarar verebilir.

► Cihazın usulüne uygun tasfiye edilmesi çevrenin korunmasına katkıda bulunur ve gerek insan gerekse çevre için olası tehlikeli etkileri önler.

Cihazı tasfiye ederken geçerli yasal yönetmeliklere dikkat edin.
Avrupa Birliği'nde elektrikli ve elektronik cihazların tasfiyesi hakkında bilgi:



Avrupa Birliği dahilinde, elektrikle çalıştırılan cihazların tasfiyesi, elektronik eski cihazlar hakkındaki 2012/19/AB sayılı AB Yönetmeliği'ni (WEEE) temel alan ulusal düzenlemelerle belirlenmiştir. Buna göre, cihaz belediye atıkları veya ev çöpü ile birlikte bir daha tasfiye edilemez. Cihaz, belediyenin toplama merkezlerinde veya değerli madde geri dönüşüm merkezinde ücretsiz olarak teslim alınır. Ürün ambalajı geri dönüştürülebilir malzemelerden oluşmaktadır. Ambalajı çevreye uyumlu şekilde tasfiye edin ve yeniden değerlendirme merkezine gönderin.

Instrukcja obsługi (tłumaczenie) Maszynka do strzyżenia, typ 1230

Ogólne wskazówki dotyczące bezpieczeństwa



Wszystkie wskazówki dotyczące bezpieczeństwa należy przeczytać, zachować i ich przestrzegać!

Zastosowanie zgodne z przeznaczeniem

- Maszynki do strzyżenia włosów używać wyłącznie do strzyżenia włosów ludzkich, włosów brody i brwi.
- Maszynki do strzyżenia włosów zwierząt używać wyłącznie do strzyżenia włosów i sierści zwierzęcej.
- Urządzenie jest przeznaczone do użytku komercyjnego.

Wymagania wobec użytkownika

- Przed pierwszym uruchomieniem należy przeczytać całą instrukcję obsługi i zapoznać się z urządzeniem.
- Urządzenie nie powinno być użytkowane przez osoby (włączając w to dzieci) z ograniczoną sprawnością fizyczną, sensoryczną lub umysłową oraz przez osoby nieposiadające odpowiedniego doświadczenia i wiedzy, chyba że użytkowanie odbywa się pod nadzorem lub po instruktażu przeprowadzonym przez osobę odpowiedzialną za bezpieczeństwo wspomnianych osób. Dzieci należy pilnować, aby mieć pewność, że nie wykorzystują urządzenia do zabawy.
- Tylko na rynki europejskie:
Urządzenie to może być używane przez dzieci w wieku powyżej 14 lat oraz osoby o ograniczonych zdolnościach fizycznych, sensorycznych lub umysłowych oraz wykazujące brak doświadczenia i/lub wiedzy pod warunkiem, że dzieci lub osoby te będą nadzorowane lub zostaną pouczone w zakresie bezpiecznego użytkowania urządzenia oraz zrozumieją zagrożenia wynikające z niewłaściwego użytkowania urządzenia. Dzieci nie mogą bawić się urządzeniem. Czyszczenie oraz konserwacja, leżące w gestii użytkownika, nie mogą być przeprowadzane przez dzieci, chyba że pod nadzorem osoby dorosłej.
- Urządzenie należy przechowywać w miejscu znajdującym się poza zasięgiem zwierząt oraz zabezpieczonym przed wpływem czynników atmosferycznych.

Zagrożenia



Niebezpieczeństwo! Niebezpieczeństwo porażenia prądem na skutek uszkodzenia urządzenia/kabla sieciowego.

- ▶ Nie należy używać urządzenia, jeśli nie działa poprawnie, jest uszkodzone lub wpadło do wody. W celu uniknięcia zagrożeń, napraw może dokonywać wyłącznie autoryzowane centrum serwisowe lub specjalista posiadający kwalifikacje elektrotechniczne. Należy używać oryginalnych części zamiennych.
- ▶ Nie wolno używać urządzenia z uszkodzonym przewodem zasilającym. Aby uniknąć zagrożeń, uszkodzony kabel sieciowy może wymieniać wyłącznie autoryzowane centrum serwisowe lub specjalista posiadający kwalifikacje elektrotechniczne. Należy używać oryginalnych części zamiennych.



Niebezpieczeństwo! Niebezpieczeństwo porażenia prądem na skutek przedostania się cieczy.

- ▶ Urządzenia nie wolno używać w pobliżu wanien, brodzików prysznicowych ani innych zbiorników, w których znajduje się woda. Nie wolno używać go również w miejscach o wysokiej wilgotności powietrza. Po każdym użyciu wyciągnąć wtyczkę z gniazda sieciowego, ponieważ bliskość wody stanowi zagrożenie również wtedy, gdy urządzenie jest wyłączone.
- ▶ Urządzenia elektryczne należy zawsze chować lub przechowywać w taki sposób, aby nie mogły wpaść do wody (np. do umywalki). Urządzenie trzymać z dala od wody i innych cieczy.
- ▶ W żadnym wypadku nie dotykać urządzenia elektrycznego, które wpadło do wody ani nie wkładać rąk do wody. Natychmiast wyciągnąć wtyczkę z gniazda sieciowego.
- ▶ Przed ponownym uruchomieniem zlecić centrum serwisowemu kontrolę urządzenia.
- ▶ Urządzenie należy użytkować i przechowywać wyłącznie w suchych pomieszczeniach.
- ▶ Jako dodatkowe zabezpieczenie zalecane jest zamontowanie w obwodzie elektrycznym sprawdzonego wyłącznika różnicowoprądowego (RCD) o nominalnym prądzie wyzwalającym, którego wartość nie przekracza 30 mA. W razie pytań należy skontaktować się z elektrykiem.



Niebezpieczeństwo wybuchu!

- ▶ Nie wolno używać urządzenia w środowisku, w którym panuje wysokie stężenie produktów aerozolowych (sprayów) lub w którym jest uwalniany tlen.



Niebezpieczeństwo! Niebezpieczeństwo zapłonu!

- ▶ Nigdy nie spryskiwać urządzenia produktami aerozolowymi (sprayami) oznaczonymi jako zapalne.



Ostrzeżenie! obrażenia spowodowane przegrzaniem nożami.

- ▶ Długie użytkowanie urządzenia może spowodować nagrzanie noża. Regularnie robić przerwy w pracy urządzenia, aby nóż mógł ostygnąć.



Ostrzeżenie! Zranienia na skutek nieprawidłowego stosowania.

- ▶ Nigdy nie używać urządzenia z uszkodzonym nożem.
- ▶ Przed odłożeniem zawsze należy wyłączyć urządzenie, gdyż na skutek drgań urządzenie może spaść.



Zachować ostrożność! Szkody na skutek niewłaściwego użytkowania.

- ▶ Urządzenie można podłączać wyłącznie do gniazdka o napięciu podanym na tabliczce znamionowej.

- ▶ Używać wyłącznie akcesoriów zalecanych przez producenta.
- ▶ Nie wkładać żadnych przedmiotów w otwory urządzenia i nie dopuścić, aby przedmioty takie dostały się do urządzenia.
- ▶ Nie nosić urządzenia za kabel sieciowy, a w celu odłączenia urządzenia od prądu zawsze ciągnąć za wtyczkę, a nie za kabel ani urządzenie.
- ▶ Kabel sieciowy oraz urządzenie trzymać z dala od gorących powierzchni.
- ▶ Urządzenia nie przechowywać ze skręconym lub zagiętym kablem sieciowym.

OGólne wskazówki dla użytkownika

Informacje dotyczące korzystania z instrukcji obsługi

- ▶ Przed pierwszym zastosowaniem urządzenia należy przeczytać całą instrukcję obsługi i zrozumieć jej treść.
- ▶ Traktować instrukcję obsługi jak część produktu i przechowywać ją starannie w dostępnym miejscu.
- ▶ Niniejszą instrukcję obsługi można uzyskać także w formacie PDF. W tym celu należy skontaktować się z naszym centrum serwisowym. Deklaracji zgodności WE można zażądać od naszego centrum serwisowego również w innych językach urzędowych UE.
- ▶ W przypadku przekazania urządzenia innej osobie należy również przekazać instrukcję obsługi.

Objaśnienie symboli

Na urządzeniu bądź zasilaczu sieciowym stosowane są następujące symbole:



Symbol klasy ochronności II.



Znak zgodności CE.



Znak zgodności UKCA dla rynku brytyjskiego.



Znak zgodności EAC dla obszaru Eurazjatyckiej Unii Gospodarczej.



Oznakowanie WEEE oznaczające zakaz wyrzucania zużytego sprzętu elektrycznego i elektronicznego do odpadów z gospodarstw domowych.

W naszych instrukcjach obsługi stosowane są następujące symbole i hasła ostrzegawcze:



NIEBEZPIECZEŃSTWO

Niebezpieczeństwo porażenia przez prąd elektryczny skutkującego poważnym obrażeniem ciała lub śmiercią.



NIEBEZPIECZEŃSTWO

Niebezpieczeństwo wybuchu skutkującego poważnym obrażeniem ciała lub śmiercią.



NIEBEZPIECZEŃSTWO

Niebezpieczeństwo w przypadku używania substancji łatwopalnych. Powstanie pożaru może spowodować poważne obrażenia ciała lub śmierć.



OSTRZEŻENIE

Ostrzeżenie przed możliwością doznania obrażeń ciała lub ryzykiem dla zdrowia.



OSTROŻNIE

Informacja dotycząca niebezpieczeństwa powstania szkód rzeczowych.



Wskazówka wraz z przydatnymi informacjami i poradami.

- ▶ Polecenie wykonania danej czynności.

1. Wykonywać czynności w opisanej kolejności.
- 2.
- 3.

Opis produktu

Nazwy elementów (rys. 1)

- A Nóż
- B Suwak ustalający regulację długości cięcia
- C Dźwignia przestawna do regulacji długości strzyżenia
- D Włacznik/wyłącznik
- E Pierścień do zawieszania
- F Kabel
- G Osłona noża
- H Olej do noża
- I Szczoteczka do czyszczenia

bez rysunku: Nasadki grzebieniowe (w zależności od modelu)

Dane techniczne

Napęd: silnik z drgającym twornikiem o niskim poziomie hałasu	
Napięcie robocze:	220 – 240 VAC / 50/60 Hz
	110 – 120 VAC / 50/60 Hz
	zależnie od kraju, patrz tabliczka znamionowa na urządzeniu
Pobór mocy:	15 W
Wymiary (dł. x szer. x wys.):	180 x 67 x 42 mm
Ciężar:	435 g bez kabla zasilającego
Poziom emitowanego ciśnienia akustycznego:	maks. 60 dB (A) @ 25 cm
Drgania:	< 2,5 m/s ²

Warunki użytkowania

Temperatura otoczenia: od 0°C do +40°C

Urządzenie jest izolowane i nie emituje zakłóceń. Urządzenie spełnia wymagania dyrektywy Parlamentu Europejskiego i Rady o kompatybilności elektromagnetycznej 2014/30/UE oraz dyrektywy w sprawie maszyn 2006/42/WE.

Eksploatacja

Przygotowanie

-  Zachować opakowanie w celu późniejszego bezpiecznego przechowywania lub transportowania.

- ▶ Sprawdzić kompletność dostawy.
- ▶ Sprawdzić wszystkie elementy pod kątem ewentualnych uszkodzeń transportowych.

Bezpieczeństwo

-  **Zachować ostrożność! Uszkodzenia wynikające z nieprawidłowego napięcia zasilającego.**

- ▶ Urządzenie można podłączać wyłącznie do gniazdka o napięciu podanym na tabliczce znamionowej.

Praca z zasilaniem sieciowym

1. Włożyć wtyczkę urządzenia do gniazdka sieciowego.
2. Włączyć urządzenie za pomocą włącznika/wyłącznika (rys. 2ⓐ) i wyłączyć po użyciu (rys. 2ⓑ).

Obsługa

Regulacja długości cięcia

Normalna długość cięcia dla urządzenia bez nasadki wynosi ok. 0,7 mm. Długość cięcia można ustawiać – także podczas pracy – w zakresie od 0,7 do 3 mm.

1. Zsunąć suwak ustalający z ostrza (rys. 3ⓑ).

-  ▶ Poruszając boczną dźwigniką regulacji (rys. 4ⓐ) można ustawić długość cięcia w 6 różnych pozycjach (**MultiClick**).
- ▶ Przesuwając suwak ustalający w kierunku ostrza (rys. 3ⓐ) można zmieniać ustawienie i ponownie ustawić normalną długość cięcia wynoszącą ok. 0,7 mm.

Strzyżenie włosów przy użyciu nasadek

Urządzenie można również stosować wraz z nasadkami. Za pomocą nasadek można rozszerzyć zakres długości cięcia.

-  ▶ Poruszając dźwigniką regulacji długości cięcia (rys. 4ⓐ) można dodatkowo zwiększyć długość cięcia.

W zależności od modelu w komplecie znajdują się różne nasadki. Jako dodatkowe akcesoria opcjonalnie dostępne są różne nasadki i jedna regulowana nasadka (4–18 mm).

Zakładanie/zdejmowanie nasadki

1. Wsunąć do oporu nasadkę na nóż w kierunku wskazywanym przez strzałkę (rys. 5ⓐ).
2. Zsunąć nasadkę z ostrza w kierunku wskazanym przez strzałkę (rys. 5ⓑ).

Utrzymanie



Ostrzeżenie! Urazy i szkody rzeczowe powodowane przez nieprawidłową obsługę.

- ▶ Przed czyszczeniem i pielęgnacją należy wyłączyć urządzenie i odłączyć je od zasilania.

Czyszczenie i pielęgnacja



Niebezpieczeństwo! Niebezpieczeństwo porażenia prądem na skutek przedostania się cieczy.

- ▶ Nie zanurzać urządzenia w wodzie!
- ▶ Nie dopuścić do przedostania się cieczy do wnętrza urządzenia.



Zachować ostrożność! Szkody powstające na skutek agresywnych chemikaliów.

- Agresywne chemikalia mogą powodować uszkodzenie urządzenia i akcesoriów.
- ▶ Nie stosować żadnych rozpuszczalników ani środków do szorowania.
- ▶ Należy używać wyłącznie środków czyszczących i oleju do noża zalecanych przez producenta.



Akcesoria i części zamienne można nabyć u sprzedawcy lub w naszych centrach serwisowych.

- ▶ Po każdym użyciu zdjąć nasadkę (rys. 5ⓐ). Za pomocą szczotki usunąć z ostrza pozostałości włosów.



▶ W celu dokładnego wyczyszczenia można odkręcić nóż, patrz rozdział **Wymiana noża**.

- ▶ Urządzenie czyścić miękką, ewentualnie lekko zwilżoną ściereczką.
- ▶ Oliwić nóż przy użyciu oliwy do noża (rys. 6).
- ▶ Włączyć na krótko (ok. 10 s) maszynkę, aby równomiernie rozprowadzić oliwę.



- ▶ Dla zapewnienia dobrych i trwałych właściwości tnących ważne jest częste oliwienie noża.
- ▶ Jeśli po dłuższym czasie użytkowania, pomimo regularnego czyszczenia i oliwienia, właściwości tnące urządzenia ulegną osłabieniu, należy wymienić nóż.

Wymiana noża

Przy montażu ustawić grzebień tnący i nóż w następujący sposób:

1. Wprowadzić suwak ustalający do długości cięcia i dźwignikę regulacji w położenie do najkrótszej długości cięcia (rys. 3ⓐ i rys. 4ⓑ).

2. Odkręcić obie śruby noża i zdjąć grzebień tnący i nóż (rys. 8).
3. Ustawić nóż rowkiem prowadzącym odpowiednio do klinowej prowadnicy z tworzywa sztucznego. Docisnąć nóż z tyłu, tak aby czop napędowy wpasował się w wycięcie noża.
4. Nałożyć grzebień tnący i ponownie włożyć obie śruby.
5. Przed dokręceniem śrub grzebień tnący ustawić w taki sposób, aby pomiędzy przednią krawędzią grzebienia tnącego a przednią krawędzią ostrza pozostała odległość od 0,5 mm do 1,0 mm (rys. 7).
6. Dokręcić obie śruby (rys. 8).
7. Sprawdzić ustawienie grzebienia tnącego.

Usuwanie usterek

Nóż tnie nieprawidłowo lub wyrwa włosy

Przyczyna: nóż jest zabrudzony lub zużyty.

- ▶ Oczyszczyć i naoliwić nóż. Jeżeli problem nie został rozwiązany, należy wymienić nóż.

Zranienie skóry

Przyczyna: zbyt silny nacisk na skórę.

- ▶ Zmniejszyć nacisk przy strzyżeniu blisko skóry.

Przyczyna: zbyt stromy kąt noża.

- ▶ Przyłożyć urządzenie bardziej płasko.

Przyczyna: uszkodzony nóż.

- ▶ Sprawdzić, czy podczas użytkowania nie zostały uszkodzone wierzchołki ząbków, i w razie potrzeby wymienić nóż.

Przyczyna: Odstęp od przedniej krawędzi grzebienia tnącego i przedniej krawędzi noża nie jest prawidłowy.

- ▶ Ustawić grzebień tnący.

Urządzenie nie działa

Przyczyna: awaria zasilania.

- ▶ Sprawdzić prawidłowy styk między wtyczką a gniazdkiem.
- ▶ Sprawdzić kabel elektryczny pod kątem ewentualnych uszkodzeń.

Jeśli wskazówki te nie prowadzą do rozwiązania problemu, należy zwrócić się do naszego centrum serwisowego. W żadnym przypadku nie próbować samodzielnie naprawiać urządzenia!

Utylizacja



Ostrożnie! Szkody dla środowiska w razie niewłaściwej utylizacji.

- ▶ Prawidłowa utylizacja służy ochronie środowiska i zapobiega potencjalnemu szkodliwemu oddziaływaniu na człowieka i środowisko.

W przypadku utylizacji urządzenia należy przestrzegać ustawowych przepisów.

Informacja dotycząca utylizacji urządzeń elektrycznych i elektronicznych w Unii Europejskiej:



Obowiązujące w obrębie Unii Europejskiej wytyczne dotyczące utylizacji urządzeń zasilanych elektrycznie zostały opisane w przepisach krajowych, opartych na dyrektywie UE 2012/19/UE o zużytych urządzeniach elektrycznych (WEEE). Zgodnie z nimi nie wolno wyrzucać tego typu urządzeń razem z odpadami komunalnymi lub domowymi. Urządzenie jest bezpłatnie odbierane w komunalnych punktach zbiórki lub przez specjalistyczne zakłady. Opakowanie produktu składa się z materiałów, które można poddać recyklingowi. Materiały te należy utylizować w ekologiczny sposób i oddać do odpowiedniego punktu zbiórki.

Návod k použití (překlad) Zastříhovač vlasů typ 1230

Obecné bezpečnostní pokyny



Přečtěte si a dodržujte všechny bezpečnostní pokyny a uschovejte je!

Užití v souladu s určením

- Zastříhovače vlasů používejte výlučně ke stříhání lidských vlasů, vousů a obočí.
- Zastříhovač srsti zvířat používejte výlučně ke stříhání zvířecích chlupů a srsti.
- Tento přístroj je zkonstruován pro komerční využití.

Požadavky na uživatele

- Před prvním uvedením do provozu si bezpodmínečně přečtěte celý návod k obsluze a seznámte se s přístrojem.
- Tento přístroj není určen osobám se sníženými tělesnými, senzorickými nebo duševními schopnostmi či nedostatečnými zkušenostmi a znalostmi (včetně dětí). Takové osoby smějí přístroj používat pouze pod dohledem nebo po obdržení instrukce o použití přístroje od osoby, která je odpovědná za jejich bezpečnost. Děti musejí být pod dohledem, aby se zajistilo, že si s přístrojem nebudou hrát.
- Jen proevropské trhy:
Tento přístroj smějí používat děti od 14 let a osoby se sníženými fyzickými, senzorickými nebo mentálními schopnostmi nebo s nedostatkem zkušeností a/nebo znalostí pouze pod dozorem, nebo po poučení o bezpečném použití přístroje, a poté, co porozuměly nebezpečí, která z jeho použití plynou. Nenechávejte děti, aby si s přístrojem hrály. Čištění a uživatelskou údržbu nesmějí provádět děti bez dozoru.
- Přístroj odkládejte mimo dosah zvířat, a tak aby byl chráněn před povětrnostními vlivy.

Nebezpečí



Nebezpečí! Zasažení elektrickým proudem z důvodu poškození přístroje/síťového kabelu.

- ▶ Přístroj rovněž nepoužívejte, pokud řádně nefunguje, je poškozen nebo pokud spadl do vody. Aby se zabránilo vzniku nebezpečí, smějí být opravy prováděny pouze autorizovaným servisním centrem nebo odbornými pracovníky se vzděláním v oblasti elektrotechniky za použití originálních náhradních dílů.
- ▶ Přístroj nikdy nepoužívejte s poškozeným síťovým kabelem. Aby se zabránilo vzniku nebezpečí, smějí být poškozené síťové kabely vyměněny pouze autorizovaným servisním centrem nebo odborným pracovníkem se vzděláním v oblasti elektrotechniky za použití originálních náhradních dílů.



Nebezpečí! Zasažení elektrickým proudem z důvodu vniklé kapaliny.

- ▶ Nepoužívejte přístroj v blízkosti vany na koupání, sprchy nebo jiných nádob obsahujících vodu. Rovněž nepoužívejte přístroj na místech s vysokou vlhkostí

vdzduchu. Po každém použití vytáhněte zástrčku, protože blízkost vody představuje nebezpečí, i když je přístroj vypnutý.

- ▶ Elektrické přístroje vždy odkládejte, resp. uchovávejte tak, aby nemohly spadnout do vody (například do umyvadla). Chraňte přístroj před vodou a jinými tekutinami.
- ▶ V žádném případě se nedotýkejte elektrického přístroje, který spadl do vody, ani se nedotýkejte vody. Ihned vytáhněte síťovou zástrčku.
- ▶ Nechte přístroj zkontrolovat v servisním centru před opětovným uvedením do provozu.
- ▶ Přístroj používejte a skladujte pouze v suchých místnostech.
- ▶ Doporučujeme použití dalších bezpečnostních opatření, jako je instalovaná certifikovaná ochrana proti chybovému proudu (RCD) se spouštěcím proudem max. 30 mA v elektrickém obvodu. Zeptejte se na radu svého elektroinstalatéra.



Nebezpečí výbuchu!

- ▶ Nikdy nepoužívejte přístroj v prostředích s vysokou koncentrací aerosolů (sprejů) nebo v prostředích, kde se uvolňuje kyslík.



Nebezpečí! Hořlavé!

- ▶ Na přístroj nikdy nestříkejte výrobky označené jako hořlavé aerosoly (spreje).



Varování! Úrazy způsobené přehřátými stříhacími bloky

- ▶ Stříhací blok se může při dlouhotrvajícím používání přístroje zahřívat. Přerušujte pravidelně používání přístroje, aby se mohla stříhací hlavice ochladit.



Varování! Nebezpečí úrazu následkem nesprávné manipulace.

- ▶ Nikdy nepoužívejte přístroj, pokud je stříhací blok poškozený.
- ▶ Před odložením přístroj vždy vypněte, následkem vibrací může dojít k pádu přístroje.



Pozor! Nebezpečí poškození následkem nesprávné manipulace.

- ▶ Přístroj používejte pouze na napětí uvedené na typovém štítku.
- ▶ Používejte pouze výrobcem doporučené příslušenství.
- ▶ Do otvorů v přístroji nikdy nestrkejte nebo nenechtejete do nich zapadnout jakékoliv předměty.
- ▶ Přístroj nenoste za síťový kabel a pro odpojení od sítě zatáhněte vždy za zástrčku a nikoli za kabel nebo za přístroj.

- ▶ Síťový kabel a přístroj chráňte před horkými povrchy.
- ▶ Přístroj neskladujte se zkrouceným nebo zalomeným síťovým kabelem.

Obecné pokyny pro uživatele

Informace o použití návodu k obsluze

- ▶ Dříve než výrobek poprvé použijete, musíte si přečíst kompletní návod k obsluze a porozumět jeho obsahu.
- ▶ Považujte návod k obsluze za součást výrobku a dobře jej uschovejte na dostupném místě.
- ▶ Tento návod k použití si můžete vyžádat v našich servisních centrech i ve formě pdf-souboru. Na požádání můžete v našich servisních centrech získat ES-prohlášení o shodě i v jiných úředních jazycích EU.
- ▶ Pokud budete výrobek předávat dalšímu uživateli, předejte mu také návod k obsluze.

Vysvětlení symbolů

Následující symboly jsou použity na přístroji, příp. na síťovém zdroji:



Symbol třídy ochrany II.



Značka shody CE.



Značka shody UKCA pro britský trh.



Značka shody EAC pro Eurasijský ekonomický svaz.



Označení WEEE pro zákaz likvidace elektrických a elektrotechnických zařízení v domovním odpadu.

Následující symboly a signální slova se používají v našich návodech k obsluze:



NEBEZPEČÍ

Nebezpečí úrazu elektrickým proudem s nebezpečím vážného nebo smrtelného úrazu.



NEBEZPEČÍ

Nebezpečí exploze s nebezpečím vážného nebo smrtelného úrazu.



NEBEZPEČÍ

Hrozí nebezpečí při použití hořlavých látek. Při vzniku požáru hrozí těžké škody na zdraví nebo poškození s následkem smrti.



VAROVÁNÍ

Varování před možným nebezpečím úrazu nebo zdravotním rizikem.



POZOR

Upozornění na nebezpečí vzniku hmotných škod.



Upozornění s užitečnými informacemi a tipy.

- ▶ Výzva k provedení určitých kroků.

1. Kroky provádějte v popsaném pořadí.
- 2.
- 3.

Popis výrobku

Označení součástí (obr. 1)

- A Stříhací blok
 - B Blokovací tlačítko pro nastavení délky stříhání
 - C Páčka pro nastavení délky stříhání
 - D Tlačítko pro zapnutí/vypnutí
 - E Závěsný kroužek
 - F Přívodní kabel
 - G Kryt nože
 - H Olej na stříhací blok
 - I Čistící kartáček
- bez obrázku:** Hřebenové nástavce (v závislosti na modelu)

Technické údaje

Pohon:	nehučný kmitavý motor
Provozní napětí:	220 – 240 VAC / 50/60 Hz 110 – 120 VAC / 50/60 Hz
	podle konkrétního provedení pro danou zemi, viz typový štítek na přístroji
Příkon:	15 W
Rozměry (D x Š x H)	180 x 67 x 42 mm
Hmotnost:	435 g bez přívodního kabelu
Hladina emise akustického tlaku:	max. 60 dB(A) @ 25 cm
Vibrace:	< 2,5 m/s ²

Provozní podmínky

Prostředí: 0°C – +40°C

Přístroj je izolován a odrušen. Splňuje požadavky směrnice EU týkající se elektromagnetické kompatibility 2014/30/EU a směrnici o strojních zařízeních 2006/42/ES.

Provoz

Příprava



Uschovejte obalový materiál pro případ pozdějšího bezpečného skladování nebo přepravy.

- ▶ Zkontrolujte úplnost dodávky.
- ▶ Zkontrolujte všechny součásti, zda nedošlo během přepravy k jejich poškození.

Bezpečnost



Pozor! Poškození následkem použití nesprávného zdroje napětí.

- ▶ Přístroj používejte pouze na napětí uvedené na typovém štítku.

Provoz/napájení ze sítě

1. Přístrojovou zástrčku zasuněte do síťové zásuvky.
2. Tlačítkem pro zapnutí/vypnutí přístroj zapněte (obr. 2ⓐ) a po použití jej vypněte (obr. 2ⓑ).

Obsluha

Nastavení délky stříhání

Normální délka stříhu přístroje činí bez nástrčného hřebene asi 0,7 mm. Délka stříhu se může i během provozu nastavit na 0,7 až 3 mm.

1. Blokovací tlačítko vysuněte ze stříhacího bloku (obr. 3ⓐ).



- ▶ Stisknutím boční nastavovací páčky (obr. 4ⓐ) můžete nastavit délku stříhu v 6 zaskakovacích polohách (**MultiClick**).
- ▶ Posunutím blokovacího tlačítka směrem k stříhacímu bloku (obr. 3ⓐ) se nastavení odblokuje a znovu bude nastavena normální délka stříhu asi 0,7 mm.

Stříhání hřebenovými nástavci

Přístroj můžete také používat s hřebenovými nástavci. Nástrčnými hřebeny můžete rozšířit rozsah délky sestřihu.



- ▶ Stisknutím páčky pro nastavení délky stříhu (obr. 4ⓐ) je možné délku stříhu ještě dodatečně zvětšit.

V závislosti na modelu jsou v dodávce obsaženy různé hřebenové nástavce. Volitelně jsou k dostání jako další vybavení různé hřebenové nástavce a přestavitelný hřebenový nástavec (4 – 18 mm).

Nasazení/sejmutí hřebenového nástavce

1. Hřebenový nástavec nasuňte na stříhací blok ve směru šipky až na doraz (obr. 5ⓐ).
2. Hřebenový nástavec ze stříhacího bloku sejměte ve směru šipky směrem dolů (obr. 5ⓑ).

Údržba



Varování! Nebezpečí úrazu a poškození následkem nesprávné manipulace.

- ▶ Před zahájením všech čistících a údržbových prací přístroj vypněte a odpojte ho od napájení.

Čištění a péče



Nebezpečí! Zasažení elektrickým proudem z důvodu vniklé kapaliny.

- ▶ Nenamáčejte přístroj do vody!
- ▶ Zabraňte vniknutí kapaliny dovnitř přístroje.



Pozor! Poškození agresivními chemikáliemi.

- ▶ Agresivní chemikálie mohou poškodit přístroj a příslušenství.
- ▶ Nepoužívejte žádná rozpouštědla ani čistící písky.
- ▶ Používejte pouze výrobce doporučené čistící prostředky a olej na stříhací blok.



- ▶ Příslušenství a náhradní díly objednávejte u svého prodejce nebo v našem servisním středisku.

- ▶ Po každém použití hřebenový nástavec sejměte (obr. 5ⓐ). Odstraňte ze stříhacího bloku čistícím kartáčkem zbytky vlasů.



- ▶ Pro řádné vyčištění může být stříhací blok odšroubován, viz kapitolu **Výměna stříhacího bloku**.

- ▶ Přístroj otírejte jen měkkým, případně lehce navlhčeným hadříkem.
- ▶ Stříhací blok namažte olejem na stříhací blok (obr. 6).
- ▶ Přístroj krátce zapněte (asi na 10 s), aby se vytvořil stejnoměrný olejový film.



- ▶ Pro dobrý a dlouhodobý stříhací výkon je důležité stříhací blok často olejet.
- ▶ Pokud po delším používání i přes pravidelné čištění a olejeování stříhací výkon klesne, měli byste stříhací blok vyměnit.

Výměna stříhacího bloku

Při montáži vyrovnejte stříhací hřeben a stříhací nůž následujícím způsobem:

1. Nastavte blokovací tlačítko pro délku stříhu a nastavovací páčku do polohy pro nejkratší délku stříhu (obr. 3ⓐ a obr. 4ⓐ).
2. Odstraňte oba šrouby stříhacího bloku a sejměte stříhací hřeben a stříhací nůž (obr. 8).
3. Nasadte stříhací nůž vodičí drážkou na klinovitý plastový vedení. Stlačte vzadu stříhací nůž tak, aby hnací čep zasahoval do výřezu nože.
4. Přiložte stříhací nůž a opět nasadte oba šrouby.
5. Před utažením šroubů vyrovnejte stříhací hřeben tak, aby byla přední hrana stříhacího hřebene vzdálena od přední hrany stříhacího nože 0,5 mm až 1,0 mm (obr. 7).
6. Utáhněte oba šrouby (obr. 8).
7. Zkontrolujte vyrovnaní stříhacího hřebene.

Odstranění problémů

Stříhací blok stříhá špatně nebo vlasy trhá

Příčina: Stříhací blok je znečištěný nebo opotřebený.

- ▶ Stříhací blok vyčistěte a namažte olejem. Pokud by se tím problémem nevyřešil, vyměňte stříhací nástavec.

Poranění pokožky

Příčina: Příliš silný tlak na pokožku.

- ▶ Snižte tlak při stříhání blízko pokožky.

Příčina: Úhel řezu je příliš strmý.

- ▶ Strojek nasadte naplocho.

Příčina: Poškozený stříhací blok.

- ▶ Zkontrolujte, zda se při používání nepoškodily hroty zubů a také vyměňte stříhací blok.

Příčina: Vzdálenost předního okraje stříhacího hřebenu od předního okraje stříhacího nože není správně nastavena.

- ▶ Upravte polohu stříhacího hřebenu.

Přístroj nefunguje

Příčina: Vadné napájení.

- ▶ Zkontrolujte, zda je kontakt mezi zástrčkou a zásuvkou správný.
- ▶ Zkontrolujte, zda nedošlo k případnému poškození přívodního kabelu.

Pokud nedokážete problém odstranit podle těchto pokynů, obraťte se na naše servisní středisko. V žádném případě se nepokoušejte opravit přístroj sami!

Likvidace odpadu



Opatrně! Poškození životního prostředí při nesprávné likvidaci.

- ▶ Řádná likvidace slouží k ochraně životního prostředí a brání možným škodlivým účinkům na člověka a životní prostředí.

Při likvidaci dodržujte příslušné legislativní předpisy.

Informace o likvidaci elektrických a elektronických přístrojů v Evropské unii:



V rámci Evropské unie se likvidace přístrojů s elektrickým pohonem řídí národními ustanoveními, která jsou založena na směrnici EU 2012/19/EU o použitých elektronických přístrojích (WEEE). Podle tohoto ustanovení nesmíte přístroj likvidovat spolu s komunálním nebo domovním odpadem. Přístroj zdarma odevzdejte do komunální sběrný odpadů nebo do sběrného dvora. Balení produktu se skládá z recyklovatelných materiálů. Likvidujte je ekologicky a recyklujte je.

Návod na obsluhu (preklad) Strihač vlasov typ 1230

Všeobecné bezpečnostné upozornenia



Prečítajte si a dodržiavajte všetky bezpečnostné pokyny a uschovajte ich!

Použitie v súlade s určením

- Strojčeky na strihanie vlasov používajte výlučne na strihanie ľudských vlasov, fúzov a obočia.
- Strojčeky na strihanie srsti zvierat používajte výlučne na strihanie zvieracej srsti a kožušiny.
- Tento prístroj je skonštruovaný na používanie v komerčnej oblasti.

Požiadavky na používateľa

- Pred prvým uvedením do prevádzky si prečítajte celý návod na obsluhu a oboznámte sa s prístrojom.
- Tento prístroj nie je určený na používanie osobami (vrátane detí) so zníženými telesnými, senzorickými alebo duševnými schopnosťami alebo nedostatkom skúseností a vedomostí, jedine ak bude na ne dohliadať osoba, ktorá je zodpovedná za bezpečnosť, alebo ak od nej dostali pokyny týkajúce sa používania prístroja. Na deti by sa malo dohliadať, aby sa zabezpečilo, že sa nehrajú s prístrojom.
- Len pre európske trh:
- Tento prístroj môžu používať deti staršie ako 14 rokov, ako aj osoby so zníženými telesnými, senzorickými alebo duševnými schopnosťami alebo nedostatkom skúseností a/alebo vedomostí len v tom prípade, ak bude na ne dohliadať iná osoba, alebo ak od nej dostali pokyny týkajúce sa bezpečného používania prístroja a porozumeli nebezpečenstvám vyplývajúcim z používania tohto prístroja. Deti sa nesmú hrať s prístrojom. Deti nesmú vykonávať čistenie a používateľskú údržbu, len pod dohľadom inej osoby.
- Prístroj uchovávať mimo dosahu zvierat a chránený pred vplyvmi počasia.

Nebezpečenstvá



Nebezpečenstvo! Úraz elektrickým prúdom v dôsledku poškodení prístroja/sieťového kábla.

- ▶ Nepoužívajte prístroj, ak nefunguje riadne, ak je poškodený, alebo ak spadol do vody. Aby nedošlo k ohrozeniu bezpečnosti, smie opravy vykonávať výlučne autorizované servisné centrum alebo odborník vyškolený v elektrotechnike za použitia originálnych náhradných dielov.
- ▶ Prístroj nikdy nepoužívajte s poškodeným sieťovým káblom. Aby nedošlo k ohrozeniu bezpečnosti, smie poškodený sieťový kábel vymieňať výlučne autorizované servisné centrum alebo odborník vyškolený v elektrotechnike za použitia originálnych náhradných dielov.



Nebezpečenstvo! Úraz elektrickým prúdom vniknutím kvapaliny.

- ▶ Nepoužívajte prístroj v blízkosti vaní, sprch alebo iných nádob, ktoré sú naplnené vodou. Takisto ho nepoužívajte na miestach s vysokou vlhkosťou vzduchu. Po každom použití vyťahnite sieťovú zástrčku, pretože blízkosť vody predstavuje nebezpečenstvo aj pri vypnutom prístroji.
- ▶ Elektrické prístroje vždy odložte resp. uschovajte tak, aby nemohli spadnúť do vody (napr. do umývadla). Prístroj chráňte pred vodou a inými kvapalinami.
- ▶ V žiadnom prípade sa nedotýkajte elektrického prístroja, ktorý spadol do vody, ani nesiahajte do vody. Okamžite vyťahnite sieťovú zástrčku.
- ▶ Pred opätovným uvedením do prevádzky nechajte prístroj skontrolovať v servisnom stredisku.
- ▶ Prístroj používajte a uschovávajte iba v suchých priestoroch.
- ▶ Ako dodatočné bezpečnostné opatrenie sa odporúča montáž odskúšaného prúdového chrániča (RCD) s menovitým vypínacím prúdom najviac 30 mA v prúdovom obvode. Poradte sa s vaším elektroinštalátrom.



Nebezpečenstvo výbuchu!

- ▶ Prístroj nikdy nepoužívajte v prostrediach, v ktorých sa nachádza vysoká koncentrácia aerosolových (sprejových) produktov alebo v ktorých sa uvoľňuje kyslík.



Nebezpečenstvo! Horľavé!

- ▶ Prístroj nikdy nestriekajte aerosolovými (sprejovými) produktmi označenými ako horľavé.



Výstraha! Zranenia prehriatymi strihacími násadami.

- ▶ Dlhotrvajúcim používaním prístroja sa môže strihacia násada zohriať. Používanie pravidelne prerušujte, aby ste strihaciu násadu nechali vychladieť.



Výstraha! Zranenia v dôsledku nesprávnej manipulácie.

- ▶ Nikdy nepoužívajte prístroj s poškodenou strihacou násadou.
- ▶ Vypnite prístroj vždy pred jeho odložením, pretože prístroj môže spadnúť pôsobením vibrácií.



Pozor! Poškodenie v dôsledku nesprávnej manipulácie.

- ▶ Prístroj používajte výlučne s napätím uvedeným na typovom štítku.
- ▶ Používajte výlučne príslušenstvo odporúčané výrobcom.
- ▶ Nikdy nestriekajte ani nenechajte spadnúť predmety do otvorov prístroja.

- ▶ Prístroj nedržte za sieťový kábel a na odpojenie od elektrickej siete ťahajte vždy za zástrčku a nie za kábel alebo prístroj.
- ▶ Sieťový kábel a prístroj chráňte pred horúcimi povrchmi.
- ▶ Prístroj neodkladajte s pokrúteným alebo zalomeným sieťovým káblom.

Všeobecné pokyny pre používateľa

Informácie o používaní návodu na obsluhu

- ▶ Pred prvým uvedením prístroja do prevádzky je nutné prečítať si celý návod na obsluhu a porozumieť jeho obsahu.
- ▶ Návod na obsluhu vnímate ako súčasť výrobku a dobre ho uschovajte na dostupnom mieste.
- ▶ Tento návod na obsluhu môžete vyžiadať z našich servisných stredísk, aj ako PDF súbor. ES-vyhlasenie o zhode môžete z našich servisných stredísk vyžiadať aj v ďalších úradných jazykoch EÚ.
- ▶ Pri postúpení tohto prístroja tretím osobám odovzdajte aj tento návod na obsluhu.

Vysvetlenie symbolov

Na prístroji, príp. na zdroji napájania sa používajú tieto symboly:



Symbol stupňa ochrany II.



Označenie zhody CE.



Označenie zhody UKCA pre britský trh.



Označenie zhody EAC pre oblasť Eurázijskej hospodárskej únie.



Označenie zhody WEEE o zákaze likvidácie elektrických a elektronických prístrojov v odpade z domácnosti.

V našich návodoch na obsluhu sa používajú nasledujúce symboly a výstražné slová:



NEBEZPEČENSTVO

Nebezpečenstvo v dôsledku úrazu elektrickým prúdom, pri ktorom môže dôjsť k ťažkému zraneniu alebo usmrteniu.



NEBEZPEČENSTVO

Nebezpečenstvo výbuchu s následkom ťažkého zranenia alebo smrti.



NEBEZPEČENSTVO

Nebezpečenstvo v dôsledku použitia zápalných látok. Ako následok vznik požiaru, možné telesné poranenie alebo smrť.



VÝSTRAHA

Výstraha pred možným ublížením na zdraví alebo zdravotným rizikom.



POZOR

Upozornenie na nebezpečenstvo vecných škôd.



Upozornenie na užitočné informácie a tipy.



Poukazuje na výzvu na konanie.

1.

2.

3.

Vykonajte nasledujúce úkony v opísanom poradí.

Opis výrobku

Názvy dielov (obr. 1)

A Strihací blok

B Nastavovač pre prestavenie dĺžky strihu

C Prestaviteľná páka na prestavenie dĺžky strihu

D Zapínač/vypínač

E Závesný krúžok

F Elektrický kábel

G Ochrana noža

H Olej pre strihací blok

I Čistiaca kefka

bez obrázka: Hrebeňové nadstavce (podľa modelu)

Technické údaje

Pohon:

tichý kmitavý motor

Prevádzkové napätie:

220 – 240 VAC / 50/60 Hz

110 – 120 VAC / 50/60 Hz

v závislosti od vyhotovenia pre danú krajinu, pozri typový štítok na prístroji

Odoberaný výkon:

15 W

Rozmery (D x Š x V):

180 x 67 x 42 mm

Hmotnosť:

435 g bez elektrického kábla

Emisná hladina

akustického tlaku:

max. 60 dB(A) vo vzdialenosti 25 cm

Vibrácie:

< 2,5 m/s²

Prevádzkové podmienky

Okolie:

0°C – +40°C

Prístroj je ochranné izolovaný a odrušený. Splňa požiadavky EÚ smernice 2014/30/EÚ o elektromagnetickej kompatibilite a smernice 2006/42/ES o strojových zariadeniach.

Prevádzka

Príprava

-  Uschovajte obalový materiál na neskoršie bezpečné uskladnenie alebo prepravu.

- ▶ Skontrolujte úplnosť rozsahu dodávky.
- ▶ Skontrolujte všetky diely na prípadné poškodenie pri preprave.



Bezpečnosť



Pozor! Poškodenie v dôsledku nesprávneho napätého napájania.

- ▶ Prístroj používajte výlučne s napätím uvedeným na typovom štítku.

Sieťová prevádzka

1. Zastrčte prístrojovú zástrčku do sieťovej zásuvky.
2. Zapnite prístroj pomocou zapínača/vypínača (obr. 2 ) a po použití ho vypnite (obr. 2 ) .



Obsluha

Prestavovanie dĺžky strihania

Normálna dĺžka strihania činí bez nasúvacieho hrebeňa cca 0,7 mm. Dĺžka strihania sa môže – aj počas prevádzky – nastaviť na 0,7 až 3 mm.

1. Nastavovač vysuňte zo strihacieho bloku (obr. 3 ) .



- ▶ Stlačením bočnej nastavovacej páky (obr. 4 ) sa môže nastaviť dĺžka strihania v 6 polohách rastra (**MultiClick**).
- ▶ Posunutím nastavovača v smere strihacieho bloku (obr. 3 ) sa nastavenie odblokuje a znova sa nastaví normálna dĺžka strihania cca 0,7 mm.

Strihanie s hrebeňovými nastavcami



Prístroj sa môže prevádzkovať aj s hrebeňovými nastavcami. S hrebeňovými nastavcami môžete rozšíriť rozsah dĺžky strihania.



- ▶ Stlačením nastavovacej páky prestavenia dĺžky strihu (obr. 4 ) sa dá dodatočne zväčšiť dĺžka strihu.

V závislosti od modelu sú v rozsahu dodávky obsiahnuté rozličné hrebeňové nastavce. Ako ďalšie príslušenstvo sú voliteľne dostupné rôzne hrebeňové nastavce (4 – 18 mm).

Nasadenie/odoberatie hrebeňového nastavca

1. Hrebeňový nastavcač nasuňte v smere šípky až na doraz na strihací blok (obr. 5 ) .
2. Hrebeňový nastavcač vysuňte nadol zo strihacieho bloku v smere šípky (obr. 5 ) .

Údržba



Výstraha! Poranenia a vecné škody v dôsledku neodbornej manipulácie.

- ▶ Pred začiatkom všetkých čistiacich a údržbových prác prístroj vypnite a odpojte ho od napájania.

Čistenie a starostlivosť



Nebezpečenstvo! Zásah elektrickým prúdom v dôsledku vniknutej kvapaliny.

- ▶ Prístroj neponárajte do vody!
- ▶ Nenechajte do prístroja vniknúť žiadne kvapaliny.



Pozor! Poškodenie v dôsledku agresívnych chemikálií.

- ▶ Agresívne chemikálie môžu poškodiť prístroj a príslušenstvo.
- ▶ Nepoužívajte žiadne rozpúšťadlá ani drhnuce prostriedky.
- ▶ Používajte výlučne výrobcom odporúčané čistiace prostriedky a olej na strihací blok.



Príslušenstvo a náhradné diely si môžete zakúpiť cez vášho predajcu alebo naše servisné stredisko.

- ▶ Po každom použití odoberte hrebeňový nastavcač (obr. 5 ) . Pomocou čistiacej kefy odstráňte zvyšky vlasov zo strihacieho bloku.



▶ Na dôkladné vyčistenie môžete odskrutkovať strihací blok. Pozri kapitolu **Výmena strihacieho bloku**.



- ▶ Prístroj utierajte iba mäkkou, prípadne mierne navlhčenou handrou.
- ▶ Naolejujte strihací blok olejom na strihací blok (obr. 6).
- ▶ Strojček na krátko zapnite (cca 10 s), aby sa zabezpečilo rovnomerné rozdelenie olejového filmu.



- ▶ Pre dobrý a dlho trvajúci strihací výkon je dôležité strihací blok často olejovať.
- ▶ Ak po dlhšej dobe používania napriek pravidelnému čisteniu a olejovaniu strihací výkon poľavuje, mal by sa strihací blok vymeniť.

Výmena strihacieho bloku

Strihací hrebeň a strihací nôž nastavte pri montáži nasledovným spôsobom:

1. Uvedte nastavovač dĺžky strihu a nastavovaciu páku do polohy pre najkratšiu dĺžku strihu (obr. 3 ) a obr. 4 ) .
2. Na strihacom bloku odstráňte obe skrutky a odoberte strihací hrebeň a strihací nôž (obr. 8).
3. Strihací nôž s vodiacim žliabkom nasadte na klinové plastové vedenie. Stlačte strihací nôž vzadu dolu tak, aby hnací čap siahal do výrezu noža.
4. Priložte strihací hrebeň a obidve skrutky opäť nasadte.

5. Pred utiahnutím skrutiek narovnajzte strihací hrebeň tak, aby medzi prednou hranou strihacieho hrebeňa a prednou hranou strihacieho noža bola vzdialenosť 0,5 až 1,0 mm (obr. 7).
6. Obidve skrutky pevne dotiahnite (obr. 8).
7. Skontrolujte vyrovnanie strihacieho noža.

Odstraňovanie porúch

Strihací blok strihá zle alebo šklbe

Príčina: Strihací blok je znečistený alebo opotrebovaný.

- ▶ Vyčistite a naolejujte strihací blok. Ak by sa problém odstránil, vymeňte strihací blok.

Poranenie pokožky

Príčina: Príliš silný tlak na pokožku.

- ▶ Znížte prítlak pri strihaní v blízkosti pokožky.

Príčina: Príliš strmý uhol strihania.

- ▶ Nasadte prístroj viac naplocho.

Príčina: Poškodený strihací blok.

- ▶ Skontrolujte, či používaním nedošlo k poškodeniu hrotov zubov a v prípade potreby vymeňte strihací blok.

Príčina: Vzdialenosť medzi prednou hranou strihacieho hrebeňa a prednou hranou strihacieho noža nie je správne nastavená.

- ▶ Narovnajzte strihací hrebeň.

Prístroj nebeží

Príčina: Chybné napájanie.

- ▶ Skontrolujte bezchybný kontakt medzi prístrojovou zástrčkou a zásuvkou.
- ▶ Skontrolujte elektrický kábel na prípadné poškodenia.

Ak pomocou týchto pokynov nemôžete odstrániť problém, obráťte sa na naše servisné stredisko. V žiadnom prípade sa nepokúšajte prístroj opravovať sami!

Likvidácia



Pozor! Poškodenie životného prostredia pri nesprávnej likvidácii.

- ▶ Riadna likvidácia slúži ochrane životného prostredia a zabraňuje možným škodlivým účinkom na človeka a životné prostredie.

V prípade likvidácie prístroja dodržiavajte príslušné zákonné predpisy.

Informácie o likvidácii elektrických a elektronických prístrojov v Európskej únii:



V rámci Európskej únie je likvidácia elektricky poháňaných prístrojov predpísaná národnými ustanoveniami, ktoré sú založené na EÚ smernici 2012/19/EÚ o odpade z elektrických a elektronických zariadení (OEEZ). Prístroj sa nesmie zlikvidovať do komunálneho alebo domového odpadu. Prístroj prevezmú bezplatne komunálne zberné miesta resp. zberne druhotných surovín. Obal výrobku pozostáva z recyklovateľných materiálov. Zlikvidujte ho odborne a odovzdajte ho na recykláciu.

Upute za uporabu (prijevod) Šišač za kosu, tip 1230

Opće sigurnosne upute



Pročitajte i sačuvajte ove upute!

Namjenska uporaba

- Šišači za kosu namijenjeni su isključivo skraćivanju ljudske kose, brade i obrva.
- Aparati za šišanje krzna namijenjeni su isključivo skraćivanju životinjskih vlasi i krzna.
- Ovaj uređaj je predviđen za profesionalnu primjenu.

Kriteriji koje mora ispunjavati korisnik

- Prije prve primjene treba pročitati kompletne upute za uporabu i upoznati se s aparatom.
- Ovaj uređaj nije namijenjen za upotrebu od strane osoba (uključujući i djecu) s ograničenim tjelesnim, osjetilnim ili psihičkim sposobnostima, odnosno osoba s nedostatnim iskustvom i/ili znanjem, osim ako ih ne nadzire osoba nadležna za njihovu sigurnost ili ih je ta osoba uputila u rukovanje uređajem.
- Samo za tržišta unutar Europske unije:
Djeca starija od 14 godina, osobe sa smanjenim tjelesnim, osjetilnim ili mentalnim sposobnostima kao i one s nedostatnim iskustvom i znanjem smiju rukovati ovim aparatom samo uz nadzor ili nakon upućivanja u njegovu sigurnu upotrebu i možebitne povezane opasnosti. Djeca se ne smiju igrati uređajem. Djeca ne smiju čistiti i održavati uređaj bez nadzora odraslih.
- Uređaj treba držati izvan dohvata životinja i zaštititi od vremenskih utjecaja.

Opasnosti



Opasnost! Strujni udar uslijed oštećenja aparata i/ili strujnog kabela.

- ▶ Nemojte koristiti uređaj ako ne radi propisno, ako je oštećen ili nakon što je pao u vodu. Kako biste eventualne opasnosti sveli na najmanju moguću mjeru, popravke prepustite isključivo ovlaštenom servisnom centru ili stručnom električaru uz primjenu originalnih rezervnih dijelova.
- ▶ Nipošto nemojte koristiti uređaj s oštećenim strujnim kablom. Kako biste eventualne opasnosti sveli na najmanju moguću mjeru, zamjenu oštećenih strujnih kabela prepustite isključivo ovlaštenom servisnom centru ili stručnom električaru uz primjenu originalnih rezervnih dijelova.



Opasnost! Opasnost od strujnog udara u slučaju prodiranja tekućine u uređaj.

- ▶ Uređaj se ne smije koristiti u blizini običnih i tuš kada kao i drugih spremnika s vodom. Također je zabranjena primjena u okruženjima s velikom

vlažnosti zraka. Nakon svake primjene izvucite strujni utikač, jer blizina vode predstavlja opasnost i kad je uređaj isključen.

- ▶ Električne uređaje uvijek ostavljajte odnosno spremajte tako da ne mogu pasti u vodu (npr. u umivaonik). Čuvajte uređaj dalje od vode i drugih tekućina.
- ▶ Elektrouređaj koji je pao u vodu nipošto ne pokušavajte rukama izvaditi van. Smjesta izvucite strujni utikač.
- ▶ Prije ponovnog uključivanja predajte ga nekom od servisnih centara radi provjere.
- ▶ Uređaj čuvajte i koristite samo u suhim prostorijama.
- ▶ Kao dodatnu preventivnu mjeru preporučujemo da u strujni krug ugradite odobrenu zaštitnu sklopku (RCD) s naznačenom strujom greške od najviše 30 mA. Potražite savjet od stručnog elektroinstalatera.



Opasnost od eksplozije!

- ▶ Nikad ne koristite uređaj na mjestima s visokom koncentracijom aerosola odnosno sprejeva ili na kojima dolazi do oslobađanja kisika.



Opasnost! Zapaljivo!

- ▶ Nikad ne koristite uređaj istovremeno prskajući aerosole odnosno sprejeve koji su označeni kao zapaljivi.



Upozorenje! Opasnost od ozljeđivanja pregrijanim oštricama.

- ▶ Nakon dugotrajnog rada uređaja oštrice se mogu zagrijati. Povremeno isključujte uređaj kako bi se oštrice ohladile.



Upozorenje! Opasnost od ozljeđivanja uslijed nestručnog rukovanja.

- ▶ Nipošto nemojte koristiti uređaj s oštećenim oštricama.
- ▶ Prije odlaganja uvijek isključite uređaj, budući da zbog vibriranja može pasti.



Oprez! Opasnost od oštećenja uslijed nestručnog rukovanja.

- ▶ Uređaj smije raditi samo na naponu koji je naznačen na natpisnoj pločici.
- ▶ Koristite isključivo onaj pribor kojeg preporučuje proizvođač.
- ▶ U otvore uređaja nemojte gurati nikakve predmete i ne dopustite da u njih nešto upadne.
- ▶ Nemojte nositi uređaj držeći ga za kabel, a pri odvajanju s električne mreže obvezno ga primite za utikač, a ne za kabel ili sam uređaj.
- ▶ Držite kabel i uređaj dalje od vrućih površina.
- ▶ Nemojte čuvati uređaj s upredenim ili presavijenim kablom.

Opće napomene za korisnike

Informacije o primjeni uputa za uporabu

- ▶ Ove upute za uporabu moraju se u potpunosti pročitati i razumjeti prije prvog uključivanja aparata.
- ▶ Upute za uporabu su dio proizvoda i treba ih čuvati na sigurnom i dostupnom mjestu.
- ▶ Od naših servisnih centara možete zatražiti ove upute i u PDF formi. EZ izjava o sukladnosti može se od naših servisnih centara dobiti i na drugim službenim jezicima EU.
- ▶ Ako prosljeđujete aparat drugima, priložite i ove upute.

Tumačenje simbola

Na uređaju odnosno jedinici za napajanje nalaze se sljedeći simboli:



Simbol razreda zaštite II.



Oznaka sukladnosti CE.



Oznaka sukladnosti UKCA za britansko tržište.



Oznaka sukladnosti EAC za teritoriju Euroazijske ekonomske unije.



Oznaka WEEE koja ukazuje na zabranu odlaganja električnih i elektroničkih uređaja u komunalni otpad.

U našim uputama za uporabu nalaze se sljedeći simboli i oznake opasnosti:



OPASNOST

Opasnost od strujnog udara uz mogućnost nanošenja teških do smrtonosnih tjelesnih ozljeda.



OPASNOST

Opasnost od eksplozije uz mogućnost nanošenja teških do smrtonosnih tjelesnih ozljeda.



OPASNOST

Opasnost prilikom primjene zapaljivih tvari. U slučaju požara postoji mogućnost nanošenja teških do smrtonosnih tjelesnih ozljeda.



UPOZORENJE

Upozorenje na opasnost od nanošenja tjelesnih ozljeda ili narušavanja zdravlja.



OPREZ

Upućivanje na opasnost od nanošenja materijalne štete.



Upućivanje na korisne informacije i savjete.



Ukazivanje na zahvate koje treba obaviti.

1.

Navedene postupke izvršite propisanim redoslijedom.

2.

3.

Opis proizvoda

Naziv dijelova (sl. 1)

A Nosač oštrica

B Zapor poluge za mijenjanje rezne duljine

C Poluga za mijenjanje rezne duljine

D Prekidač

E Alka za kvaćenje

F Strujni kabel

G Zaštitna navlaka

H Ulje za podmazivanje oštrica

I Četkica za čišćenje

bez slike: Natični češljevi (ovisno o modelu)

Tehnički podaci

Pogon: tih vibracijski motor

Radni napon:

220 – 240 VAC / 50/60 Hz

110 – 120 VAC / 50/60 Hz

ovisno o lokalnoj izvedbi, vidi natpisnu pločicu na aparatu

15 W

Potrošnja energije:

Dimenzije (D x Š x V):

180 x 67 x 42 mm

Težina:

435 g bez strujnog kabela

Razina emitiranog

zvučnog tlaka:

maks. 60 dB(A) @ 25 cm

Vibracije:

< 2,5 m/s²

Radni uvjeti

Temperatura okoline:

0°C – +40°C

Aparat ima zaštitnu izolaciju i zaštićen je od radiosmetnji. Ispunjava zahtjeve Direktive EU o elektromagnetskoj kompatibilnosti 2014/30/EU i Direktive o strojevima 2006/42/EZ.

Rad

Priprema



Sačuvajte ambalažu radi kasnijeg sigurnijeg čuvanja ili transporta.

▶ Provjerite je li isporuka potpuna.

▶ Provjerite da nije došlo do oštećenja dijelova pri transportu.

Sigurnost



Oprez! Postoji opasnost od oštećenja uslijed krivog naponskog napajanja.

▶ Uređaj smije raditi samo na naponu koji je naznačen na natpisnoj pločici.

Rad na mreži

1. Utaknite utikač uređaja u utičnicu.
2. Uključite uređaj prekidačem (sl. 2 Ⓐ) i nakon uporabe ga isključite (sl. 2 Ⓑ).

Rukovanje

Mijenjanje rezne duljine

Standardna rezna duljina aparata bez nataknutog češlja iznosi oko 0,7 mm. Ona se može mijenjati u rasponu od 0,7 do 3 mm i dok je aparat uključen.

1. Svucite zapor s nosača oštrice (sl. 3 Ⓑ).
 - ▶ Pritiskom na bočnu polugu (sl. 4 Ⓐ) možete odabrati jednu od 6 raspoloživih reznih duljina (tzv. **multi-klik**).
 - ▶ Pomicanjem zapora u pravcu nosača oštrice (sl. 3 Ⓐ) poluga će se otkočiti i vratiti u standardni položaj rezne duljine od oko 0,7 mm.

Šišanje s natičnim češljevima

Aparat može raditi i s natičnim češljevima. Natičnim češljevima možete proširiti raspon rezne duljine.

- ▶ Pritiskom na polugu za mijenjanje rezne duljine (sl. 4 Ⓐ) možete dodatno povećati reznu duljinu.

Ovisno o modelu aparata, uz njega su priloženi različiti natični češljevi. Kao dodatni pribor isporučivi su natični češljevi različitih fiksnih duljina kao i prilagodljivi natični češalj (4 – 18 mm).

Postavljanje i skidanje natičnih češljeva

1. Guranjem u smjeru strelice natakните češalj do kraja na nosač oštrice (sl. 5 Ⓒ).
2. Svucite češalj u smjeru strelice (sl. 5 Ⓒ).

Održavanje



Upozorenje! Moguće ozljede i oštećenja uslijed nepropisnog rukovanja.

- ▶ Prije čišćenja i podmazivanja isključite uređaj i odvojite ga s napajanja.

Čišćenje i održavanje



Opasnost! Opasnost od strujnog udara u slučaju prodiranja tekućine u uređaj.

- ▶ Nemojte uranjati uređaj u vodu!
- ▶ Pazite da u uređaj ne dospjeje nikakva tekućina.



Oprez! Opasnost od oštećenja agresivnim kemikalijama.

Agresivne kemikalije mogu oštetiti uređaj i pribor.

- ▶ Nemojte koristiti nikakva otapala niti abrazivna sredstva za čišćenje.
- ▶ Koristite isključivo ona sredstva za čišćenje i ulja za oštrice koja preporučuje proizvođač.



Pribor i rezervne dijelove možete nabaviti u specijaliziranim trgovinama ili preko našeg servisnog centra.

- ▶ Nakon svake uporabe skinite natični češalj (sl. 5 Ⓑ). Četkicom uklonite ostatke vlasi s nosača oštrice.



▶ Za temeljito čišćenje aparata treba odvit nosač oštrice, vidi pog. **Zamjena nosača oštrice**.

- ▶ Uređaj brišite samo mekanom, eventualno neznatno navlaženom krpom.
- ▶ Nauljite oštrice uljem koje je predviđeno u tu svrhu (sl. 6).
- ▶ Nakratko uključite aparat (na oko 10 s), kako bi se ulje ravnomjerno rasporedilo.



▶ Za dugotrajno dobre rezultate šišanja redovito podmazujte oštrice.

▶ Ako nakon dugotrajne primjene unatoč čestom čišćenju i podmazivanju učinak uređaja počne slabiti, potrebno je zamijeniti nosač oštrice.

Zamjena nosača oštrice

Pri sastavljanju pazite na međusobni položaj nazubljene pločice i oštrice:

1. Postavite zapor poluge za mijenjanje rezne duljine i polugu u položaj najmanje rezne duljine (sl. 3 Ⓐ i sl. 4 Ⓑ).
2. Odvijte oba vijka na nosaču oštrice pa skinite nazubljenu pločicu i oštricu (sl. 8).
3. Postavite oštricu s vodećim žlijebom na konusnu plastičnu vodilicu. Pritisnite oštricu sa stražnje strane tako da izbočina pogonske jedinice zahvati u urez na oštrici.
4. Položite nazubljenu pločicu pa ponovo umetnite oba vijka.
5. Prije zatezanja vijaka poravnajte nazubljenu pločicu tako da između prednjeg brida nazubljene pločice i prednjeg brida oštrice bude razmak između 0,5 mm i 1,0 mm (sl. 7).
6. Zategnite oba vijka (sl. 8).
7. Provjerite usmjerenost nazubljene pločice.

Rješavanje problema

Nosač oštrice reže loše ili čupa

Uzrok: Nosač oštrice je zaprljan ili pohaban.

- ▶ Očistite ga i nauljite. Ako time niste riješili problem, zamijenite nosač oštrice.

Ozljede kože

Uzrok: Pritisak na kožu je prejak.

- ▶ Manje pritišćite pri šišanju uz kožu.

Uzrok: Kut rezanja je previše oštar.

- ▶ Držite aparat ravnije.

Uzrok: Oštećen nosač oštrica.

- ▶ Provjerite jesu li zupci oštećeni pri radu uređaja pa prema potrebi zamijenite nosač oštrica novim.

Uzrok: Razmak između prednjeg brida nazubljene pločice i prednjeg brida oštrica nije namješten kako treba.

- ▶ Propisno usmjerite nazubljenu pločicu.

Uređaj ne radi

Uzrok: Smetnja električnog napajanja.

- ▶ Provjerite kontakt između utikača uređaja i utičnice.
- ▶ Provjerite je li strujni kabel oštećen.

Ako ne možete riješiti problem prateći ove upute, obratite se našem servisnom centru. Ne pokušavajte sami popraviti uređaj!

Odlaganje u otpad



Oprez! Neprimjerenim odlaganjem u otpad ugrožava se okoliš.

- ▶ Propisno odlaganje u otpad služi zaštititi okoliša i sprječava zagađenja.

Pri odlaganju uređaja u otpad treba se pridržavati mjerodavnih zakonskih propisa.

Informacije o tretmanu otpadnih električnih i elektroničkih uređaja u Europskoj uniji:



unutar Europske unije tretman otpadnih električnih uređaja reguliran je nacionalnim propisima koji se temelje na Direktivi EU 2012/19/EU o otpadnoj električnoj i elektroničkoj opremi (WEEE). Uređaji na koje se to odnosi ne smiju se bacati u komunalni otpad. Krajnji korisnici ih mogu besplatno predati u nekom od komunalnih sabirnih centara ili skupljalištu sekundarnih sirovina. Ambalaža proizvoda izrađena je od materijala koji se mogu reciklirati pa ju shodno tome treba dati na reciklažu.

Használati utasítás (fordítás) 1230 típusú hajvágó gép

Általános biztonsági tudnivalók



Olvassák el, vegyék figyelembe és őrizték meg a biztonsági tudnivalókat!

Rendeltetészerű használat

- A hajvágó gépeket kizárólag emberi haj, bajusz és szemöldök vágására szabad használni.
- Az állatnyírógépeket kizárólag állati szőr és írha nyírására szabad használni.
- Ezt a készüléket üzemszerű használatra tervezték.

A felhasználóval szemben támasztott követelmények

- Az első üzembe helyezést megelőzően teljesen olvassa át a használati utasítást és ismerkedjen meg a készülékkel.
- Ezt a készüléket nem használhatják olyan személyek (beleértve gyermekeket is), akik korlátozott testi, érzékszervi vagy szellemi képességekkel rendelkeznek, illetve nincs megfelelő tapasztalatuk és tudásuk hacsak nem állnak az illető biztonságért felelős személy felügyelete alatt, illetve nem kapnak attól utasításokat a készülék használatára vonatkozóan. Gyermekek csak felügyelet alatt használhatják a készüléket, hogy semmiképpen ne játszhassanak azzal.
- Csak az európai piacokhoz:
Ezt a készüléket 14 évesnél fiatalabb gyermekek, illetve csökönt fizikai, érzékelési vagy mentális képességekkel rendelkező személyek, illetve tapasztalattal és/vagy ismeretekkel nem rendelkező személyek csak akkor használhatják, ha ehhez felügyelet biztosítanak számukra, illetve ha betanították őket a készülék biztonságos használatára, és megismerték a készülékkel kapcsolatos veszélyeket is. Gyermekek nem játszhatnak a készülékkel. A tisztítást és a felhasználói karbantartást gyermekek nem végezhetik, kivéve, ha felügyeletet biztosítanak a számukra.
- A készüléket állatoktól és az időjárás hatásoktól védett helyen kell lerakni.

Veszélyeztetések



Veszély! Áramütés a készülék/a hálózati kábel sérülése következtében.

- ▶ A készüléket nem szabad használni, ha az nem működik szabályosan, megsérült vagy vízbe esett. A veszélyek elkerülése érdekében a készülék javítását kizárólag meghatalmazott szervizközpont vagy elektrotechnikai képzettségű szakember végezheti, eredeti pótalkatrészek felhasználásával.
- ▶ Soha ne használja a készüléket sérült hálózati kábelrel. A veszélyeztetések elkerülése érdekében a sérült hálózati csatlakozókábel cseréjét kizárólag meghatalmazott szervizközpont vagy elektrotechnikai képzettségű szakember végezheti, eredeti pótalkatrészek felhasználásával.



Veszély! Áramütés folyadék behatolása miatt.

- ▶ Ezt a készüléket nem szabad fürdőkád, zuhanyzó vagy más, vizet tartalmazó edény közelében használni. Ugyanúgy nem szabad használni azt magas páratartalmú helyen. Minden egyes használat után ki kell húzni a hálózati csatlakozódugót, mert a víz közelsége még akkor is veszélyt jelent, ha a készülék ki van kapcsolva.
- ▶ Az elektromos készülékeket minden esetben úgy kell lerakni, illetve tárolni, hogy azok ne eshessenek vízbe (pl. mosdókagylóba). A készülék víztől és más folyadékoktól távol tartandó.
- ▶ Ha egy elektromos készülék vízbe esik, akkor azt semmiképpen sem szabad megérinteni vagy a vízben megfogni. Azonnal ki kell húzni a hálózati csatlakozódugót.
- ▶ Az újbóli üzembe helyezést megelőzően a készüléket ellenőriztetni kell egy szervizközpontban.
- ▶ A készüléket csak száraz helyiségben szabad használni és tárolni.
- ▶ Kiegészítő óvintézkedésként ajánlatos a fürdőszoba áramkörébe beépíteni egy max. 30 mA kioldási áramerősségre méretezett, bevizsgált hibaáram-védőkapcsolót (RCD). Kérjen tanácsot villanyszerelőtől.



Robbanásveszély!

- ▶ A készüléket semmiképpen nem szabad olyan környezetben használni, ahol magas koncentrációban fordulhat elő aeroszol (spray) vagy ahol oxigén szabadulhat fel.



Veszély! Tűzveszélyes!

- ▶ Soha ne permetezzen a készülékre tűzveszélyesként jelölt aeroszol (spray) terméket.



Figyelmeztetés! A túlmelegedett vágófejek sérülést okozhatnak.

- ▶ A készülék hosszan tartó használata esetén a vágófej felforrósodhat. Rendszeres időközönként szakítsa meg a használatot, biztosítva a vágófej lehűlését.



Figyelmeztetés! Sérülések szakszerűtlen kezelés miatt.

- ▶ Semmiképpen ne használja a készüléket sérült vágófejjel.
- ▶ Mielőtt lerakná a készüléket, mindig kapcsolja ki azt, mivel a rezgés következtében az leeshet.



Vigyázat! Sérülések szakszerűtlen kezelés miatt.

- ▶ A készüléket kizárólag az adattáblán megadott feszültséggel szabad üzemeltetni.
- ▶ Kizárólag a gyártó által ajánlott tartozékokat szabad használni.

- ▶ Soha ne dugjon vagy ejtsen tárgyakat a készülék nyílásaiba.
- ▶ Ne vigye a készüléket a hálózati kábelnél fogva, és a hálózatról való leválasztáshoz minden esetben a csatlakozódugót és ne a kábelt vagy a készüléket húzza.
- ▶ A hálózati kábel és a készülék forró felületektől távol tartandó.
- ▶ A készüléket nem szabad megcsavarodott vagy megtört hálózati kábellel tárolni.

Általános felhasználói tudnivalók

A használati utasítás használatára vonatkozó információk

- ▶ Mielőtt először üzembe helyezné a készüléket, teljesen át kell olvasnia a használati utasítást és meg kell értenie annak tartalmát.
- ▶ Tekintse a használati utasítást a termék részének, és őrizze azt biztos, könnyen hozzáférhető helyen.
- ▶ Ez a használati utasítás PDF-fájl formájában megigényelhető szervizközpontjainktól is. Az EK-megfeleléségi nyilatkozat az EU többi hivatalos nyelvében is igényelhető szervizközpontjainktól.
- ▶ Mellékelje ezt a használati utasítást, ha továbbadja a készüléket.

Szimbólummagyarázat

A készüléken ill. dugasztápegységen a következő szimbólumokat használnák.



II. érintésvédelmi osztály szimbóluma



CE megfelelőségi jel



UKCA megfelelőségi jel a brit piacra



EAC megfelelőségi jel az Eurázsiai Gazdasági Unió részére.



WEEE jelölés az elektromos és elektronikus hulladékok háztartási hulladékkal való ártalmatlanításának tilalmára

Kezelési útmutatóin a következő szimbólumokat és jelzőszavakat használnák:



VESZÉLY

Áramütés okozta veszély, amely esetleg súlyos vagy halálos testi sérülést okozhat.



VESZÉLY

Robbanásveszély, amely esetleg súlyos vagy halálos testi sérülést okozhat.



VESZÉLY

Tűzveszélyes anyagok használatából eredő veszély. A tűz súlyos testi sérüléshez vagy halálhoz vezethet.



FIGYELMEZTETÉS

Figyelmeztetés esetleges testi sérülésre vagy egészségügyi kockázatra.



VIGYÁZAT

Figyelmeztetés anyagi kár veszélyére.



Hasznos információkat és ötleteket tartalmazó tudnivaló.

- ▶ Felszólítás cselekvésre.

1. Hajtsa végre ezeket a lépéseket az ismertetett sorrendben.
- 2.
- 3.

A termék leírása

Az alkatrészek megnevezése (1. ábra)

- A Vágófej
- B A vágási hossz átállító szerkezetének rögzítője
- C Kar a vágási hossz átállítására
- D Be-/kikapcsoló
- E Akasztókarika
- F Hálózati csatlakozóvezeték
- G Késvédő
- H Olaj a vágófejhez
- I Tisztítókefe

ábra nélkül: fésűtoldatok (modelltől függően)

Műszaki adatok

Hajtás: alacsony zajszintű rezgő forgórészes motor

Üzemi feszültség: 220 – 240 VAC / 50/60 Hz

110 – 120 VAC / 50/60 Hz

az adott országban használt kivitelől függően; lásd a készüléken lévő típusablát.

Teljesítményfelvétel: 15 W

Méret (H x Sz x M): 180 x 67 x 42 mm

Súly: 435 g, elektromos kábel nélkül

Hangnyomásszint: max. 60 dB(A) @ 25 cm

Vibráció: < 2,5 m/s²

Üzemeltetési feltételek

Környezet: 0°C – +40°C

A készülék kettős szigeteléssel és rádiófrekvenciás zavarvédelemmel rendelkezik. Kielégíti az EU elektromágneses zavarvédelemről szóló 2014/30/EU, illetve a gépekről szóló 2006/42/EK irányelveinek követelményeit.

Használat

Előkészítés

-  Őrizze meg a csomagolóanyagot, hogy később biztonságosan tudja tárolni vagy szállítani a készüléket.

- ▶ Ellenőrizze a szállítmány hiánytalanságát.
- ▶ Vizsgálja meg az összes alkatrészt az esetleges szállítási károk szempontjából.

Biztonság

-  **Vigyázat! A helytelen áramellátás károsodáshoz vezet.**

- ▶ A készüléket kizárólag az adattáblán megadott feszültséggel szabad üzemeltetni.

Használat hálózatról

- Csatlakoztassa a készülék dugaszát a hálózati csatlakozóaljzatba.
- Kapcsolja be a készüléket a be-/kikapcsolóval (2Ⓢ ábra), a használat után pedig kapcsolja ki azt (2Ⓢ ábra).

Kezelés

Vágáshossz-állító

A feltűzhető fésű nélkül a készülék normál vágási hossza kb. 0,7 mm. A vágási hossz – akár használat közben is – állítható 0,7 és 3 mm között.

- Tolja el a rögzítőelemet a vágófejtől (3Ⓢ ábra).

- 
 - ▶ Az oldalsó állítókkal (4Ⓢ ábra) a vágási hossz 6 beakasztható állásban (**MultiClick**) állítható.
 - ▶ A rögzítőt a vágófej irányába tolva (3Ⓢ ábra) a beállított szerkezet kireteszelődik, majd ismét beállításra kerül a kb. 0,7 mm-es, normál vágási hossz.

Hajvágás fésűtoldatokkal

A készülék használható fésűtoldatokkal is. A fésűtoldatokkal bővítheti a vágási hossz tartományát.

-  A vágásihossz-állító állítókarjának (4Ⓢ ábra) működésével a vágási hossz tovább növelhető.

A konkrét modellről függően a készlet különböző fésűtoldatokat tartalmaz. További tartozékként különféle fésűtoldatok és egy állítható fésűtoldat (4 - 18 mm) opcióként kapható.

A fésűtoldat felhelyezése/levétele

- Tolja ütközésig a fésűtoldatot a vágófejre a nyíl irányába (5Ⓢ ábra).
- Tolja a fésűtoldatot a nyíl irányába a vágófejtől lefelé (5Ⓢ ábra).

Karbantartás



Figyelmeztetés! Szakszerűtlen kezelés okozta sérülések és anyagi károk.

- ▶ A tisztítási és karbantartási munkákat megelőzően kapcsolja ki a készüléket, és válassza le azt az áramforrásról.

Tisztítás és ápolás



Veszély! Áramütés folyadék behatolása miatt.

- ▶ A készüléket nem szabad vízbe meríteni!
- ▶ Ügyeljen arra, nehogy folyadék kerüljön a készülék belsejébe.



Vigyázat! Maró hatású vegyszerek okozta károsodás.

- A maró hatású vegyszerek megrongálhatják a készüléket és a tartozékokat.
- ▶ Oldószerek vagy sűrű hatású tisztítószer használata tilos!
- ▶ Kizárólag a gyártó által ajánlott tisztítószeret és vágófejlaját használja.



A tartozékok és a pótalkatrészek beszerezhetők a márkakereskedőtől vagy szervizközpontjainkban.

- ▶ Minden egyes használatot követően vegye le a fésűtoldatot (5Ⓢ ábra). A tisztítókefevel távolítsa el a haj maradványait a vágófejről.



▶ Az alapos tisztításhoz a vágófejet le lehet csavarni, lásd a következő fejezetet: **A vágófej cseréje**

- ▶ A készüléket csak puha, esetleg enyhén nedves törülkönyvel szabad letörölni.
- ▶ Olajozza be a vágófejet vágófejlajjal (6. ábra).
- ▶ Rövid időre (kb. 10 másodpercre) kapcsolja be a gépet, gondoskodva az olajhártya egyenletes eloszlásáról.



▶ A jó és tartós vágási teljesítmény érdekében fontos, hogy a vágófejet gyakran olajozzák.

▶ Amennyiben hosszú használati időt követően a vágási teljesítmény a rendszeres tisztítás és olajozás ellenére romlana, úgy a vágófejet ki kell cserélni.

A vágófej cseréje

Az összeszereléskor igazítsa a nyírófésűt és a nyírókést a következőképpen:

- Állítsa a vágási hossz rögzítőelemét és az állító kart a legrövidebb vágási hosszak megfelelő állásba (3Ⓢ és 4Ⓢ ábra).
- Csavarja ki a vágófej mindkét csavarját, majd vegye le a nyírófésűt és a nyírókést (8. ábra).
- Helyezze a nyírókést a vezetőhoronnyal az ék alakú műanyag vezetőelemre. Hátul nyomja lefelé a nyírókést, úgy, hogy a hajtáncsap beakadjon a kés kivágásába.
- Szerelje fel a nyírófésűt és tegye vissza a két csavart.

5. Mielőtt meghúzná a csavarokat, igazítsa be a nyírófésűt úgy, hogy a nyírófésű és a nyírókés elülső széle között 0,5 – 1,0 mm távolság legyen (7. ábra).
6. Ismét húzza meg a két csavart (8. ábra).
7. Ellenőrizze a nyírófésű kiigazítását.

Hibaelhárítás

A vágófej rosszul vág vagy tépi a haját.

Ok: A vágófej bepiszkolódott vagy elkopott.

- ▶ Tisztítsa meg és olajozza be a vágófejet. Ha ez nem oldja meg a problémát, akkor cserélje ki a vágófejet.

Bőrsérülés

Ok: Túl erősen nyomja a készüléket a bőrre.

- ▶ Bőrközeli vágáskor csökkentse a nyomóerőt.

Ok: A készülék túl nagy vágási szögben van felhelyezve.

- ▶ Helyezze fel a készüléket kisebb szögben.

Ok: Sérült vágófej.

- ▶ Ellenőrizze, hogy használat közben megrongálódtak-e a foghegyek és adott esetben cserélje ki a vágófejet.

Ok: A nyírófésű elülső éle és a nyírókés elülső éle közti távolság nincs megfelelően beállítva.

- ▶ Igazítsa ki a nyírófésűt.

A készülék nem működik.

Ok: Áramellátási hiba.

- ▶ Ellenőrizze, hogy kifogástalan-e az érintkezés a készülék dugasa és a csatlakozóaljzat között.
- ▶ Vizsgálja meg a hálózati csatlakozóvezetékét az esetleges sérülések szempontjából.

Ha nem tudja megszüntetni a problémát e tudnivalók segítségével, akkor forduljon szervizközpontunkhoz. Semmiképpen ne próbálja saját maga javítani a készüléket!

A hulladék ártalmatlanítása



Figyelem! Környezeti károk szabálytalan hulladékkezelés esetén.

- ▶ A hulladék előírászerű ártalmatlanítása a környezetvédelmet szolgálja és megakadályozza az emberre, illetve a környezetre gyakorolt esetleges káros hatásokat.

A készülék ártalmatlanításakor vegye figyelembe a mindenkori törvényes előírásokat.

Információk elektromos és elektronikus készülékek Európai Unió belüli ártalmatlanítására vonatkozóan:



Az Európai Unió belüli az elektromos meghajtású készülékek hulladékainak ártalmatlanítását az elektromos és elektronikus berendezések hulladékairól szóló 2012/19/ EU (WEEE) irányelvben alapuló nemzeti rendelkezések szabályozzák. Ennek megfelelően a készüléket a továbbiakban nem szabad kommunális vagy háztartási hulladékként kezelni. A készüléket ingyenesen átveszik a települési gyűjtőhelyeken, ill. a hulladékgyűjtő udvarokban. A termék csomagolása újrahasznosítható anyagokból készült. Ezeket az anyagokat környezetbarát módon ártalmatlanítsa, és adja le őket újrahasznosításra.

Navodila za uporabo (prevod) Aparat za striženje las tip 1230

Splošna varnostna navodila



Preberite in upoštevajte vse varnostne napotke in ta navodila skrbno shranite!

Namenska uporaba

- Vse aparate za striženje las uporabljajte izključno za striženje človeških las, brade in obrvi.
- Aparate za striženje živali uporabljajte izključno za striženje živalske dlake in živalskih kožuhov.
- Ta aparat je namenjen za profesionalno uporabo.

Zahteve za uporabnika

- Pred prvo uporabo v celoti preberite navodila za uporabo in se seznanite z aparatom.
- Ta aparat ni namenjen uporabi s strani oseb (vključno z otroki) z zmanjšanimi telesnimi, zaznavnimi ali duševnimi sposobnostmi ali s pomanjkanjem izkušenj in znanja, razen pod nadzorom osebe, ki je odgovorna za njihovo varnost, ali po njenih navodilih za uporabo aparata. Otroci naj bodo pod nadzorom, da se ne bi igrali z aparatom.
- Samo za trge v Evropski uniji:
Otroci, starejši od 14 let in osebe z omejenimi telesnimi, zaznavnimi ali duševnimi zmognostmi ali pomanjkanjem izkušenj in/ali znanja, smejo uporabljati to napravo le, če so pod nadzorom ali pa so bili poučeni o varni uporabi aparata in z njo povezanih nevarnostih. Otroci se ne smejo igrati z aparatom. Čiščenja in uporabniškega vzdrževanja otroci smejo opravljati samo pod nadzorom.
- Aparat shranjujte na varnem kraju izven dosega živali in vremenskih vplivov.

Nevarnosti



Nevarnost! Električni udar zaradi poškodb aparata/priključnega kabla.

- ▶ Ne uporabljajte aparata, če ne deluje pravilno, če je poškodovan ali pa je padel v vodo. Da ne bi prišlo do poškodb, sme popravila izvajati izključno pooblaščen servisni center ali strokovnjaki elektro stroke ob uporabi originalnih nadomestnih delov.
- ▶ Nikoli ne uporabljajte aparata s poškodovanim priključnim kablom. Da ne bi prišlo do poškodb, sme poškodovan priključni kabel zamenjati izključno pooblaščen servisni center ali strokovnjaki elektro stroke ob uporabi originalnih nadomestnih delov.



Nevarnost! Električni udar zaradi vdora tekočine.

- ▶ Tega aparata ni dovoljeno uporabljati v bližini kopalnih kadi, kadi za prhanje ali drugih posod, ki vsebujejo vodo. Prav tako ga ne uporabljajte na krajih z visoko vlažnostjo zraka. Po vsaki uporabi izvlomite vtič iz vtičnice, saj bližina vode predstavlja nevarnost tudi pri izklopljenem aparatu.

- ▶ Električne aparate vedno odlagajte oz. shranjujte tako, da ne morejo pasti v vodo (npr. v umivalnik). Izogibajte se stiku aparatov z vodo in drugimi tekočinami.
- ▶ Nikakor se ne dotikajte aparata, ki je padel v vodo ali pa vode, v katero je padel aparat. Takoj izvlomite vtič iz omrežja.
- ▶ Aparat dajte pred ponovnim zagonom na pregled v enega od servisnih centrov.
- ▶ Aparat uporabljajte in shranjujte le v suhih prostorih.
- ▶ Kot dodaten previdnostni ukrep priporočamo vgradnjo preizkušene zaščitne naprave na okvarni tok (FID) z nazivnim sprožilnim tokom, ki ne presega 30 mA, v električni tokokrog. Za nasvet vprašajte svojega električarja.



Nevarnost eksplozije!

- ▶ Nikoli ga ne uporabljajte v okoljih, v katerih je previsoka koncentracija izdelkov v aerosolih (razpršila), ali pa se v njih sprošča kisik.



Nevarnost! Vnetljivo!

- ▶ Aparata nikoli ne uporabljajte v okoljih, v katerih se razpršijo vnetljivi izdelki v aerosolih (razpršila).



Opozorilo! Poškodbe zaradi pregreth strižnih nastavkov.

- ▶ Zaradi daljše uporabe aparata strižni nastavek se lahko segreje. Od časa do časa prekinite uporabo in pustite, da se strižni nastavek ohladi.



Opozorilo! Poškodbe zaradi nestrokovne uporabe.

- ▶ Nikoli ne uporabljajte aparata s poškodovanim strižnim nastavkom.
- ▶ Aparat vedno izklopite, preden ga odložite, saj lahko zaradi tresljajev pade na tla.



Pozor! Poškodbe zaradi nestrokovne uporabe.

- ▶ Aparat sme delovati izključno z napetostjo, navedeno na tipski ploščici.
- ▶ Uporabljajte izključno pribor, ki ga priporoča proizvajalec.
- ▶ V odprtine aparata nikoli ne vtikajte oz. ne pustite pasti predmetov.
- ▶ Aparat nikoli ne nosite naokoli, če ga držite za napajalni kabel, in ko priključni kabel izvlčete iz omrežja, vedno vlecite vtič in nikoli ne vlecite kabla ali aparata.
- ▶ Ne postavljajte aparata in omrežnega kabla blizu vročih ploskev.
- ▶ Ne shranjujte aparata z zasukanim ali prepognjenim priključnim kablom.

Splošni napotki za uporabnika

Informacije o uporabi navodil za uporabo

- ▶ Pred prvo uporabo aparata morate v celoti prebrati in razumeti navodila za uporabo.
- ▶ Navodila za uporabo obravnavajte kot del izdelka in jih skrbno shranite na dostopnem mestu.
- ▶ V naših servisnih centrih lahko zaprosite za navodila za uporabo v PDF obliki. Za izjavo o skladnosti ES v drugih uradnih jezikih EU lahko zaprosite pri naših servisnih centrih.
- ▶ Če to napravo predate naprej, ji priložite to navodilo za obratovanje.

Obrazložitev simbolov

Na napravi oz. napajalniku uporabljajo se sledeči simboli:



Simbol zaščitnega razreda II.



Oznaka skladnosti CE.



Oznaka skladnosti UKCA za trg Združenega kraljestva.



Oznaka skladnosti EAC za ozemlje Evrazijske ekonomske unije.



Oznaka WEEE, ki prepoveduje odstranjevanje električnih in elektronskih naprav med gospodinjske odpadke.

Naslednje simbole in oznake za nevarnost lahko najdemo v naših navodilih za uporabo:



NEVARNOST

Nevarnost zaradi električnega udara z možnostjo hudih telesnih poškodb ali smrti.



NEVARNOST

Nevarnost eksplozije z možnostjo hudih telesnih poškodb ali smrti.



NEVARNOST

Tveganje, povezano z uporabo vnetljivih snovi. Nevarnost zaradi požara s posledično možnimi težkimi telesnimi poškodbami ali celo smrtjo.



OPOZORILO

Opozorilo na možnost telesnih poškodb ali zdravstvenega tveganja.



POZOR

Napotek na nevarnost materialne škode.



Napotek s koristnimi informacijami in nasveti.

- ▶ Od vas se pričakuje dejanje.
 1. Ta dejanja opravite v opisanem zaporedju.
 - 2.
 - 3.

Opis izdelka

Opis delov (sl. 1)

- A Strižni nastavek
- B Ročica za blokado nastavitve dolžine striženja
- C Ročica za nastavitve dolžine striženja
- D Stikalo za vklop / izklop
- E Obroček za obešanje
- F Priključni kabel
- G Zaščita noža
- H Olje za strižni nastavek
- I Čistilna krtača

ni slike: Česalni nastavki (glede na model)

Tehnični podatki

Pogon:	tihodelujoči nihajni motor
Delovna napetost:	220 – 240 VAC / 50/60 Hz 110 – 120 VAC / 50/60 Hz
	odvisno od državne različice, glej tipsko ploščico na aparatu
Moč:	15 W
Mere (D x Š x V):	180 x 67 x 42 mm
Teža:	435 g brez priključnega kabla
Raven oddanega zvočnega tlaka:	maks. 60 dB(A) na razdalji 25 cm
Tresljlaji:	< 2,5 m/s ²

Obratovalni pogoji

Temperatura okolice: 0°C – +40°C

Aparat je opremljen z zaščitno izolacijo in zaščiten pred radijskimi motnjami. Izpolnjuje zahteve Direktive EU o elektromagnetni združljivosti 2014/30/EU in Direktive o strojih 2006/42/ES.

Uporaba

Priprava



Shranite embalažo zaradi varnega skladiščenja ali transporta.

- ▶ Preverite popolnost obsega dobave.
- ▶ Preverite, ali so se deli poškodovali med transportom.

Varnost



Pozor! Poškodbe zaradi napačne napajalne napetosti.

- ▶ Aparat sme delovati izključno z napetostjo, navedeno na tipski ploščici.

Omrežno napajanje

1. Omrežni vtič aparata vtaknite v vtičnico.
2. S stikalom za vklop / izklop aparat vklopite (sl. 2Ⓞ) in ga po uporabi izklopite (sl. 2Ⓞ).

Upravljanje

Nastavitev dolžine striženja

Normalna dolžina striženja pri aparatu brez česalnega nastavka znaša ca. 0,7 mm. Dolžino striženja je mogoče nastaviti med 0,7 in 3 mm, tudi med delovanjem.

1. Ročico za blokado potisnite z strižnega nastavka (sl. 3Ⓞ).

- ▶ S stransko ročico za nastavitve (sl. 4Ⓞ) lahko nastavite dolžino striženja v enega izmed šestih položajev (**MultiClick**).
- ▶ S pomikom ročice za blokado v smeri strižnega nastavka (sl. 3Ⓞ) deblokirate nastavitve in spet nastavite normalno dolžino striženja, ki znaša ca. 0,7 mm.

Striženje s česalnimi nastavki

Aparat lahko uporabljate tudi s česalnimi nastavki. S česalnimi nastavki lahko razširite obseg dolžine striženja.

- ▶ S ročico za nastavitve dolžine striženja (sl. 4Ⓞ) lahko dodatno nastavite dolžino striženja.

Glede na model so v obsegu dobave različni česalni nastavki. Kot dodatna oprema so opcijsko na voljo različni česalni nastavki in nastavljeni nastavki (4 – 18 mm).

Namestitvev / odstranitvev česalnega nastavka

1. Česalni nastavek do konca potisnite na strižni nastavek v smeri puščice (sl. 5Ⓞ).
2. Česalni nastavek potisnite z ohišja navzdol v smeri puščice (sl. 5Ⓞ).

Vzdrževanje



Opozorilo! Telesne poškodbe in materialna škoda zaradi nestrokovne uporabe.

- ▶ Izklopite aparat in izvlecite vtič iz vtičnice, preden začnete s čiščenjem in vzdrževanjem.

Čiščenje in nega



Nevarnost! Električni udar zaradi vdora tekočine.

- ▶ Ne potaplajte aparata v vodo!
- ▶ Ne dovolite vdora tekočine v notranjost aparata.



Pozor! Poškodbe zaradi agresivnih kemikalij.

- Agresivne kemikalije lahko poškodujejo aparat in pribor.
- ▶ Ne uporabljajte topil in abrazivnih čistil.
 - ▶ Uporabljajte izključno čistila in olje za strižni nastavek, ki jih priporoča proizvajalec.



Nadomestne dele in pribor lahko nabavite pri svojem trgovcu ali v naših servisnih centrih.

- ▶ Po vsaki uporabi snemite strižni nastavek z držala (sl. 5Ⓞ). Odstranite ostanke dlake iz strižnega nastavka s čistilno krtačo.



▶ Pri temeljtem čiščenju lahko strižni nastavek odvijete, glejte poglavje **Zamenjava strižnega nastavka**.

- ▶ Aparat obrišite le z mehko, morda nekoliko navlaženo krpo.
- ▶ Strižni nastavek naoljite z oljem za strižni nastavek (sl. 6).
- ▶ Za kratek čas (ca. 10 sekund) vklopite aparat, da zagotovite enakomerno porazdelitev oljnega filma.



▶ Za dobro in dolgotrajno delovanje strižnega aparata je pomembno, da pogosto naoljite strižni nastavek.

▶ Če se po daljši uporabi zmogljivost strižnega aparata zmanjša, kljub rednemu čiščenju in mazanju, morate zamenjati strižni nastavek.

Zamenjava strižnega nastavka

Pri montaži morate strižni glavnik in strižni nož namestiti takole:

1. Ročico za blokado dolžine striženja in ročico za nastavitve dolžine striženja prestavite v položaj za najmanjšo dolžino striženja (sl. 3Ⓞ in sl. 4Ⓞ).
2. Odstranite oba vijaka v strižnem nastavku, snemite strižni glavnik in strižni nož (sl. 8).
3. Namestite strižni nož z vodilnim žlebom na klinasto plastično vodilo. Potisnite strižni nož navzdol, tako da se pogonski čep prilaga izrezu v nožu.
4. Namestite strižni glavnik in ponovno namestite oba vijaka.
5. Pred privitjem vijakov poravnajte strižni glavnik tako, da znaša razdalja med njegovim sprednjim robom in sprednjim robom strižnega noža 0,5 mm do 1,0 mm (sl. 7).
6. Trdno privijte oba vijaka (sl. 8).
7. Preverite če je strižni glavnik pravilno izravnano.

Odprava težav

Strižni nastavek slabo striže ali cuka

Vzrok: Strižni nastavek je umazan ali obrabljen.

- ▶ Očistite in naoljite strižni nastavek. Če to ne pomaga, zamenjajte strižni nastavek.

Poškodbe kože

Vzrok: Prevelik pritisk na kožo.

- ▶ Zmanjšajte pritisk pri striženju blizu kože.

Vzrok: Nastavljen je prestrm strižni rot.

- ▶ Aparat prislonite bolj položno.

Vzrok: Strižni nastavek je poškodovan.

- ▶ Preverite, ali so se konice zobnikov pri uporabi poškodovali in strižni nastavek po potrebi zamenjajte.

Vzrok: razdalja med sprednjima robovoma strižnega glavnika in strižnega noža je nastavljena nepravilno.

- ▶ Poravnajte strižni glavnik.

Aparat ne deluje

Vzrok: Napaka na viru napetosti.

- ▶ Preverite brezhibnost stikov med vtičem in vtičnico.
- ▶ Preverite napajalni kabel glede morebitnih poškodb.

Če težave s temi napotki ne morete odpraviti, vas prosimo, da se obrnete na naš servisni center. Nikakor ne smete poskušati sami popraviti aparat!

Odstranjevanje



Pozor! Okoljska škoda v primeru napačnega odstranjevanja.

- ▶ S pravilnim odstranjevanjem varujemo okolje in prečujemo možne škodljive vplive na ljudi in okolje.

Pri odstranjevanju aparata upoštevajte veljavne zakonske predpise.

Informacije o odstranjevanju električnih in elektronskih naprav v Evropski uniji:



V Evropski uniji je odstranjevanje aparatov na električni pogon urejeno z nacionalnimi predpisi, ki temeljijo na evropski Direktivi 2012/19/EU o odpadnih elektronskih napravah (WEEE). Poslej naprav ni več dovoljeno odlagati med komunalne ali gospodinjске odpadke. Aparat bodo brezplačno sprejeli na komunalnih zbirnih centrih oz. v zbiralnicah surovin. Embalaža je izdelana iz materiala, ki ga je mogoče reciklirati. Odlagajte jo na okolju prijazen način in jo reciklirajte.

Manual de utilizare (traducere) Mașină de tuns părul, model 1230

Instrucțiuni generale de siguranță



Citiți și respectați instrucțiunile de siguranță și păstrați-le!

Utilizarea conform destinației

- Folosiți mașinile de tuns părul exclusiv pentru tăierea părului uman, a bărbii și a sprâncenelor.
- Folosiți mașinile de tuns părul pentru animale exclusiv pentru tăierea părului și blănii animalelor.
- Acest aparat a fost construit pentru utilizarea în domenii comerciale.

Instrucțiuni pentru utilizator

- Înainte de prima punere în funcțiune a aparatului, citiți bine instrucțiunile de folosire și familiarizați-vă cu aparatul.
- Nu este permisă utilizarea acestui aparat de către persoane (inclusiv copii) care au capacitate locomotorie, senzorială sau mentală redusă sau sunt lipsite de experiență și pregătire, cu excepția cazului în care sunt sub supraveghere sau sunt instruite în privința utilizării aparatului de către o persoană răspunzătoare pentru siguranța lor. Copiii trebuie supravegheați pentru a vă asigura că nu se joacă cu aparatul.
- Numai pentru piețele din Europa:
Acest aparat poate fi utilizat de copii începând cu vârsta de 14 ani, precum și de persoane cu capacitate locomotorie, senzorială sau mentală redusă ori lipsite de experiență și/sau pregătire, cu condiția să fie supravegheate sau să fi fost instruite în privința utilizării în siguranță a aparatului și să fi înțeles pericolul care pot rezulta de aici. Copiii lor este interzis să se joace cu aparatul. Curățarea și întreținerea nu se vor realiza de către copii, cu excepția situației în care aceștia sunt supravegheați.
- Depozitați aparatul într-un loc inaccesibil pentru animale, protejat de intemperii.

Pericole



Pericol! Electrocutare din cauza defecțiunilor de la aparat/cablu de alimentare.

- ▶ Nu folosiți aparatul dacă nu funcționează corect, dacă este deteriorat sau dacă a căzut în apă. Pentru a evita pericolele, reparațiile pot fi efectuate exclusiv de un service autorizat sau de un electrician autorizat cu folosirea de piese de schimb originale.
- ▶ Nu folosiți niciodată aparatul cu un cablu de alimentare defect. Pentru evitarea pericolelor, cablurile de alimentare defecte pot fi înlocuite doar de un centru de service autorizat sau de un electrician autorizat cu utilizarea de piese de schimb originale.



Pericol! Electrocutare din cauza pătrunderii lichidelor.

- ▶ Nu folosiți aparatul în apropiere de căzi, cabine de duș sau alte recipiente care conțin apă. De asemenea nu le folosiți în locuri cu umiditate ridicată. După

utilizare, scoateți aparatul din priză, deoarece apropierea de apă este periculoasă chiar și cu aparatul oprit.

- ▶ Așezați și păstrați întotdeauna aparatele electrice astfel încât să nu poată cădea accidental în apă (de ex. în chiuvetă). Feriți aparatul de apă și de alte lichide.
- ▶ Nu atingeți și nu întindeți mâna în niciun caz după un aparat electric căzut în apă. Scoateți imediat ștecărul din priză.
- ▶ Duceți aparatul pentru a fi verificat la centrul de service înainte de a-l repune în funcțiune.
- ▶ Folosiți și păstrați aparatul numai în încăperi unde nu există umiditate.
- ▶ Ca măsură suplimentară de siguranță, se recomandă protejarea circuitului electric cu un întrerupător de siguranță sensibil la curent rezidual (RCD) omologat, cu declanșare la curent nominal maxim 30 mA. Cereți sfatul instalatorului specializat.



Pericol de explozie!

- ▶ Nu folosiți niciodată produsul în medii în care există o concentrație mare de produse cu aerosoli (sprayuri) sau în care se degajă oxigen.



Pericol! Inflamabil!

- ▶ Nu stropiți niciodată aparatul cu produse (spray) cu aerosoli, marcate ca inflamabile.



Avertisment! Accidentări din cauza seturilor de cuțite supraîncălzite.

- ▶ Folosirea prea îndelungată a aparatului duce la încălzirea setului de cuțite. Întrerupeți regulat utilizarea pentru a permite setului de cuțite să se răcească.



Avertisment! Vătămări cauzate de o manipulare necorespunzătoare.

- ▶ Nu folosiți niciodată aparatul dacă setul de cuțite este deteriorat.
- ▶ Opriiți imediat aparatul înainte de a-l pune deoparte, deoarece acesta poate cădea din cauza vibrațiilor.



Atenție! Daune din cauza manipulării necorespunzătoare.

- ▶ Alimentați aparatul doar cu tensiunea indicată pe plăcuța de tip a aparatului.
- ▶ Folosiți exclusiv accesoriile recomandate de către producător.
- ▶ Nu introduceți niciodată și nu lăsați să cadă obiecte în fantele aparatului.
- ▶ Nu transportați aparatul ținându-l de cablul de alimentare iar pentru scoaterea din priză trageți de ștecăr și nu de cablu sau de aparat.

- ▶ Țineți cablul și aparatul la distanță de suprafețele fierbinți.
- ▶ Nu depozitați aparatul cu cablul răsucit sau îndoit strâns.

Indicații generale pentru utilizator

Informații referitoare la folosirea instrucțiunilor de folosire

- ▶ Înainte de a pune aparatul în funcțiune pentru prima oară, instrucțiunile de folosire trebuie citite și înțelese integral.
- ▶ Manualul de utilizare reprezintă o parte integrantă a produsului și trebuie să fie păstrat cu grijă și ținut la îndemână.
- ▶ Acest manual de utilizare poate fi solicitat și sub formă de fișier PDF în centrul de service. Declarația de conformitate CE poate fi solicitată și în alte limbi oficiale ale UE de la service-ul nostru.
- ▶ Instrucțiunile trebuie să însoțească aparatul dacă acesta se transmite mai departe la terți.

Explicarea simbolurilor

Următoarele simboluri se utilizează pe aparat, respectiv pe alimentatorul de rețea cu ștecher:



Simbol clasa de protecție II.



Marcaj de conformitate CE.



Marcaj de conformitate UKCA pentru piața din Marea Britanie.



Marcaj de conformitate EAC pentru teritoriul Uniunii Economice Eurasiatice.



Marcaj DEEE pentru interzicerea eliminării echipamentelor electrice și electronice în deșeurile menajere.

Următoarele simboluri și cuvinte de avertizare se utilizează în manualele noastre de utilizare:



PERICOL

Pericol de electrocutare cu posibile vătămări grave sau deces.



PERICOL

Risc de explozie cu posibile vătămări grave sau deces.



PERICOL

Pericol cauzat de utilizarea substanțelor inflamabile. Prin apariția incendiilor sunt posibile accidente grave sau chiar decesul.



AVERTISMENT

Avertizare cu privire la posibilele vătămări corporale sau un risc pentru sănătate.



ATENȚIE

Indicarea riscului de pagube materiale.



Indicație cu informații utile și sfaturi.



Vi se va cere să luați măsuri.

1.

Efectuați aceste acțiuni în ordinea descrisă.

2.

3.

Descriere produs

Denumirea pieselor (fig. 1)

- A** Set de cuțite
- B** Buton de fixare pentru reglarea lungimii de tăiere
- C** Pârghie de reglare a lungimii de tăiere
- D** Întrerupător pornit/oprit
- E** Inel de suspendare
- F** Cablu de alimentare
- G** Apărătoare cuțit
- H** Ulei pentru setul de cuțite
- I** Periuță de curățat

fără figură: Blocuri de piepteni (în funcție de model)

Date tehnice

Antrenare: motor silențios generator de oscilații electromagnetice

Tensiune de funcționare: 220 – 240 VAC / 50/60 Hz

110 – 120 VAC / 50/60 Hz

în funcție de modelul folosit în țara respectivă, vezi plăcuța de identificare pe aparat

Putere: 15 W

Dimensiuni (L x B x H): 180 x 67 x 42 mm

Greutate: 435 g fără cablu de alimentare

Nivelul de presiune acustică: max. 60 dB(A) @ 25 cm

Vibrare: < 2,5 m/s²

Condiții de funcționare

Ambient: 0°C – +40°C

Aparatul este prevăzut cu izolație de protecție și antiparazitare. Acesta îndeplinește cerințele Directivei UE privind compatibilitatea electromagnetică 2014/30/UE și Directiva privind echipamentele tehnologice 2006/42/CE.

Funcționare

Pregătire



Păstrați ambalajul original pentru depozitarea ulterioară în siguranță sau pentru transport.

- ▶ Verificați ca livrarea să fie completă.
- ▶ Controlați fiecare piesă să nu aibă daune de transport.

Siguranță



Atenție! Daune din cauza alimentării cu tensiune necorespunzătoare.

- ▶ Alimentați aparatul doar cu tensiunea indicată pe plăcuța de tip a aparatului.

Funcționarea de la rețea

1. Introduceți ștecărul în priză.
2. Deconectați aparatul de la întrerupătorul pornit/oprit (fig. 2ⓐ) și după folosire (fig. 2ⓑ).

Folosire

Reglarea lungimii de tăiere

Lungimea normală de tăiere a aparatului este de 0,7 mm, fără set de piepteni atașabil. Lungimea de tăiere poate fi setată – chiar și în timpul funcționării – între 0,7 - 3 mm.

1. Glisați butonul de fixare în sens opus setului de cuțite (Fig. 3ⓐ).



- ▶ Prin acționarea pârghiei de fixare laterale (fig. 4ⓐ) lungimea de tăiere poate fi reglată în 6 poziții de raster (**MultiClick**).
- ▶ Prin glisarea butonului de fixare în direcția setului de cuțite (Fig. 3ⓐ), se deblochează poziția reglată și revine la lungimea normală de tăiere de cca. 0,7 mm.

Tunderea cu pieptenii detașabili

Aparatul poate fi utilizat și cu pieptenii detașabili. Cu ajutorul blocurilor de piepteni se poate mări domeniul de lungimi de tăiere.



- ▶ Lungimea de tăiere poate fi mărită mai mult (Fig. 4ⓐ) acționând maneta de reglare a mecanismului de ajustare a lungimii de tăiere.

În funcție de model, în pachetul de livrare sunt incluse diferite blocuri de piepteni. Ca accesorii suplimentare, sunt disponibile diferite variante de piepteni detașabili și un pieptene reglabil (4 – 18 mm).

Montarea / demontarea pieptenilor detașabili

1. Aplicați blocul de piepteni prin glisare în sensul săgeții pe setul de cuțite până la refuz (fig. 5ⓐ).
2. Apăsăți blocul de piepteni prin glisare în sensul săgeții pe setul de cuțite (fig. 5ⓑ).

Întreținere



Avertisment! Răniri și daune prin manipulare neadecvată.

- ▶ Oprțiți aparatul înainte de efectuarea lucrărilor de întreținere și curățare și deconectați-l de la alimentarea electrică.

Curățare și îngrijire



Pericol! Electrocutare prin penetrare de lichide.

- ▶ Nu scufundați aparatul în apă!
- ▶ Nu lăsați lichide să penetreze în aparat.



Atenție! Deteriorare cauzată de substanțe chimice agresive.

Substanțele chimice agresive pot deteriora aparatul și accesoriile.

- ▶ Nu folosiți soluții sau agenți abrazivi.
- ▶ Folosiți exclusiv produse de curățare și ulei pentru lame recomandate de către producător.



Puteți procura accesoriile și piesele de schimb de la distribuitorul dvs. sau de la centrul nostru de service.

- ▶ După fiecare utilizare, înlăturați blocul de piepteni (Fig. 5ⓑ). Îndepărtați resturile de păr de la setul de lame cu ajutorul periuței.



Pentru o curățare profundă setul de cuțite poate fi înlăturat, vezi capitolul **Înlocuirea setului de cuțite**.

- ▶ Ștergeți aparatul numai cu o lavetă moale, eventual ușor umezită.
- ▶ Ungeți setul de lame doar cu ulei pentru setul de lame (fig. 6).
- ▶ Porniți scurt aparatul (cca. 10 sec.), pentru a asigura distribuirea uniformă a stratului de ulei.



- ▶ Pentru o capacitate de tăiere eficientă și de durată, este importantă lubrifierea periodică a setului de cuțite.
- ▶ Dacă după o durată îndelungată de utilizare capacitatea de tăiere se reduce, chiar dacă aparatul a fost curățat și uns în mod regulat, setul de cuțite trebuie înlocuit.

Înlocuirea setului de cuțite

La montare, orientați pieptenele de tăiere și cuțitul de tăiere, după cum urmează:

1. Aduceți butonul de fixare a lungimii de tăiere și maneta de reglare în poziția pentru cea mai scurtă lungime de tăiere (Fig. 3ⓐ și Fig. 4ⓐ).
2. Deșurubați ambele șuruburi de pe setul de tăiere și scoateți pieptenele de tăiere și cuțitul de tăiere (Fig. 8).
3. Așezați cuțitul de tăiere cu șanțul de ghidare pe ghidajul conic din plastic. Apăsăți înspre spate cuțitul de tăiere, astfel încât fusul de antrenare să angreneze în decupajul cuțitului.

4. Poziționați pieptenele de tăiere și înșurubați la loc ambele șuruburi.
5. Înainte de strângerea șuruburilor, poziționați pieptenele de tăiere astfel încât între marginea frontală a pieptenului de tăiere și marginea frontală a cuțitului de tăiere să fie o distanță de 0,5 mm până la 1,0 mm (Fig. 7).
6. Strângeți ambele șuruburi (Fig. 8).
7. Verificați orientarea pieptenului de tăiere.

Înlăturarea problemelor

Setul de cuțite taie prost sau ciupește

Cauză: Setul de cuțite este murdar sau uzat.

- ▶ Curățarea și ungerea cuțitului. În cazul în care prin aceasta nu se remediază problema, înlocuiți setul de cuțite.

Rănirea pielii

Cauză: Apăsare prea puternică pe piele.

- ▶ Atunci când tundeți foarte scurt, reduceți presiunea de apăsare pe piele.

Cauză: Unghiul de tăiere este prea acut.

- ▶ Înclinați mai mult aparatul.

Cauză: Set de cuțite defect.

- ▶ Controlați dacă au fost deteriorate vârfulurile dinților în timpul utilizării și eventual înlocuiți setul de cuțite.

Cauză: Distanța dintre marginea anterioară a cuțitului și cea a pieptenului nu este corect setată.

- ▶ Poziționați peria cuțitului.

Aparatul nu merge

Cauză: Alimentare cu curent defectuoasă.

- ▶ Verificați contactul perfect dintre alimentatorul cu ștecăr și priză.
- ▶ Verificați cablul de alimentare să nu aibă defecte.

Dacă problema nu se poate rezolva cu aceste instrucțiuni, contactați centrul nostru de service. Nu încercați să reparați aparatul pe cont propriu!

Eliminare



Atenție! În caz de eliminare necorespunzătoare mediul poate fi dăunat.

- ▶ Eliminarea corectă protejează mediul și previne posibilele efecte dăunătoare asupra omului și mediului.

La eliminarea aparatului, respectați normele corespunzătoare.

Informație privind eliminarea aparatelor electrice și electronice în Uniunea Europeană:



În cadrul Uniunii Europene, în cazul aparatele cu funcționare electrică, eliminarea este reglementată prin norme naționale, care se bazează pe directiva UE 2012/19/CE referitoare la aparatele electronice uzate (WEEE). Aparatul nu poate fi aruncat la gunoiul menajer. Aparatul este preluat de către punctele locale de colectare și reciclare. Ambalajul produsului este realizat din materiale reciclabile. Eliminați-le în mod ecologic și duceți-le la reciclat.

Инструкция за експлоатация (превод) Машинка за подстригване тип 1230

Общи указания за безопасност



Прочетете и спазвайте всички указания за безопасност и ги запазете!

Използване по предназначение

- Ползвайте машинките за подстригване само за подстригване на коса, на брада или на вежди.
- Ползвайте машинката за подстригване на животни само за животински косьм и козина.
- Този уред е конструиран за професионална употреба.

Изисквания към потребителя

- Преди първо пускане на уреда в експлоатация, прочетете цялото ръководство за работа и се запознайте с уреда.
- Този уред не е подходящ за ползване от хора (включително и деца) с ограничени физически, сетивни или психически възможности или липса на опит и знания, освен ако не са под надзор или не са инструктирани, как да се ползва уреда от лице, което отговаря за тяхната безопасност. Децата трябва да се наблюдават, за да не си играят с уреда.
- Само за европейските пазари:
Този уред може да се ползва от деца над 14 годишна възраст, както и от лица с ограничени физически, сетивни или психически възможности или без опит и знания, само ако са под надзор и са инструктирани, как да се ползва безопасно уреда, както и за произхождащите от това опасности. Деца не трябва да си играят с уреда. Почистването и поддръжката не трябва да се извършва от деца без контрол.
- Уредът да се съхранява на място, където животни нямат достъп и защитено от атмосферни влияния.

Заплахи



Опасност! Токов удар от щета по уреда / захранващ кабел.

- ▶ Уредът да не се използва, ако не работи коректно, ако е повреден или ако е паднал във водата. За избягване на опасности ремонти трябва да се извършват само от оторизиран сервиз или от специалисти с електротехническо образование при използване на оригинални резервни части.
- ▶ Уредът никога да не се ползва с повреден кабел. За избягване на опасности увредени захранващи кабели трябва да се подменят само от оторизиран сервиз или от специалисти с електротехническо образование при използване на оригинални резервни части.



Опасност! Токов удар поради влязла течност.

- ▶ Този уред да не се ползва в близост до вани, душ-кабини или до други съдове, съдържащи вода. Също така, да не се ползват на места с висока влажност на въздуха. След всяко ползване

да се изключва уредът от контакта, защото близостта на вода е опасна и при изключен уред.

- ▶ Електроуредите да се поставят и съхраняват така, че да не могат да паднат във водата (напр. в умивалника). Уредът да се държи на страна от контакт с вода и с други течности.
- ▶ Паднал във вода уред в никакъв случай да не се пипа и да не се бърка във водата. Веднага да се издърпа кабела.
- ▶ Преди да се ползва отново уредът трябва да се контролира в центъра за обслужване.
- ▶ Уредът да се ползва и съхранява само в сухи помещения.
- ▶ Като допълнителна мярка за безопасност се препоръчва в токовия кръг да се постави защита срещу утечен ток (RCD) с ток на задействане не повече от 30 mA. Обърнете се към електромонтьор за съвет.



Опасност от експлозия!

- ▶ Уредът да не се ползва в среди, в които има висока концентрация на аерозолни продукти (спрей) или се отделя кислород.



Опасност! Възпламеняем!

- ▶ Не пръскайте уреда никога с аерозолни продукти (спрей), обозначени като възпламеняеми.



Предупреждение! Наранявания в следствие на прегрети ножчетата.

- ▶ При дълготрайна употреба на уреда може да прегреят ножчетата. Прекъсвайте редовно употребата за да истинат ножчетата.



Предупреждение! Наранявания вследствие на неправилно използване.

- ▶ Уредът никога да не се ползва с повредени ножчета.
- ▶ Преди да поставите някъде уреда винаги го изключвайте, тъй като може да падне поради вибрациите.



Внимание! Щети вследствие на неправилно ползване.

- ▶ Захранвайте уреда само с променливо напрежение, посочено на типовата табелка на уреда.
- ▶ Използвайте само аксесоарите, препоръчани от производителя.
- ▶ Да не се вкарват предмети или да се допуска те да паднат в отворите на уреда.
- ▶ Уредът да не се носи за кабели и при изваждане от контакта да не се дърпа за кабели или за уреда, а от щекера.

- ▶ Кабелът и уредът да се държат настрана от горещи повърхности.
- ▶ Уредът да не се съхранява с усукан или прегънат захранващ кабел.

Общи указания за ползване

Информация за ползване на упътването

- ▶ Преди да ползвате уреда за първи път трябва да прочетете и да разберете цялото упътване.
- ▶ Гледайте на упътването като на част от уреда и го съхранявайте добре на достъпно място.
- ▶ Това упътване може да бъде получено и като PDF-файл от центъра за обслужване на клиенти. Декларацията за съответствие на Европейския съюз може да бъде получена и на други езици на ЕС от централите за обслужване на клиенти.
- ▶ При предаване на уреда на други прилагайте упътването.

Обяснение на символите

Следните символи се използват на устройството, съответно захранване:



Символ за клас на защита II.



CE-знак за съответствие.



Знак за съответствие на UKCA за пазара в Обединеното кралство.



Знак за съответствие на EAC за евразийската територия Икономически съюз.



Знак WEEE, забраняващ изхвърлянето на електрически и електронни устройства в битовите отпадъци.

Следните символи и сигнални думи се използват в нашите инструкции за експлоатация:



ОПАСНОСТ

Опасност от токов удар с вероятност за тежки телесни повреди или смърт.



ОПАСНОСТ

Опасност от експлозия с вероятност за тежки телесни повреди или смърт.



ОПАСНОСТ

Опасност при употреба на възпламеняеми вещества. При пожар са възможни като следствие тежки телесни наранявания или смърт.



ПРЕДУПРЕЖДЕНИЕ

Предупреждение за евентуално телесно нараняване или за опасност за здравето.



ВНИМАНИЕ

Указание за опасност от материални щети.



Указание с полезна информация и указания.

- ▶ Вие се призовавате за дадено действие.

1. Извършете тези действия в посочената последователност.
- 2.
- 3.

Описание продукта

Описание на частите (фиг. 1)

- A** Ножчета
- B** Задържане на зададената дължината на подстригване
- C** Лостче за задаване на дължината на подстригване
- D** Бутон за включване/изключване
- E** Халка за окачване
- F** Захранващ кабел
- G** Защита на ножа
- H** Масло за ножчетата
- I** Четка за почистване

без фигура: Приставки гребен (според модела)

Технически данни

Задвижване:	тих вибрационен двигател
Работно напрежение:	220 – 240 VAC / 50/60 Hz 110 – 120 VAC / 50/60 Hz
	според изпълнението на уреда за съответната страна, виж табелката на уреда
Консумирана мощност:	15 W
Размери (Д x Ш x В):	180 x 67 x 42 mm
Тегло:	435 g без кабел
Ниво на звуковата емисия:	макс. 60 dB(A) @ 25 cm
Вибрация:	< 2,5 m/s ²

Условия на работа

Околна среда: 0°C – +40°C

Уредът е със защитна изолация и не сушува радиообхвата. Той съответства на директивата на ЕС за електромагнитна поносимост 2014/30/ЕС и на директивата за машини 2006/42/ЕО.

Начин на ползване

Подготвяне



Запазете опаковката за по-късно съхраняване или транспорт.

- ▶ Проверете съдържанието на доставката.
- ▶ Проверете частите за евентуални повреди от транспорт.

Безопасност



Внимание! Щети от неправилно захранващо напрежение.

- ▶ Захранвайте уреда само с променливо напрежение, посочено на типовата табелка на уреда.

Работа със захранване от мрежата

1. Включете захранващия кабел на уреда в контакта към мрежата.
2. С бутона за включване/изключване включете уреда (фиг. 2 Ⓐ) и след употреба го изключете (фиг. 2 Ⓑ).

Обслужване

Промяна на дължината на подстригване

Нормалната дължина на подстригване без приставка гребен е около 0,7 мм. Дължина на подстригване може да се зададе и по време на работа от 0,7 до 0,3мм.

1. Плъзнете фиксатора извън ножчетата (фиг. 3 Ⓑ).



- ▶ Чрез натискане на лостчето за настройка, намиращо се в страни (фиг. 4 Ⓐ) може да се зададат 6 различни дължини за подстригване (**MultiClick**).
- ▶ При плъзгане на фиксатора по посока на ножчетата (фиг. 3 Ⓒ) се освобождава зададената позиция и се връща в нормално положение за рязане на 0,7 мм.

Подстригване с приставки гребен

Уредът може да се ползва и с приставки гребен. С приставките гребен можете да разширите спектъра на дължината на рязане.



- ▶ Чрез натискане на лостчето за настройка на дължината за подстригване (фиг. 4 Ⓐ) дължината за подстригване може допълнително да се увеличи.

Според модела в доставката са включени различни приставки гребен. Като допълнителни аксесоари могат да се получат опционално различни приставки гребен и настройваща се приставка гребен (4 – 18 мм).

Поставяне и смъкване на приставката гребен.

1. Плъзнете приставката гребен по посока на стрелката до достигане на ножчетата (фиг. 5 Ⓐ).
2. Плъзнете приставката гребен по посока на стрелката надолу от ножчетата (фиг. 5 Ⓑ).

Поддръжка



Предупреждение! Наранявания и материални щети в следствие на неправилно ползване.

- ▶ Преди почистване или поддръжка изключете с бутона за включване/изключване уреда и прекъснете електрозахранването.

Почистване и грижи за уреда



Опасност! Токов удар поради влязла течност.

- ▶ Не потапяйте уреда във вода!
- ▶ Не допускайте да влязат течности в уреда.



Внимание! Щети от агресивни химикали.

- ▶ Агресивни химикали могат да повредят уреда и аксесоарите.
- ▶ Не употребявайте разтворители и абразивни средства.
- ▶ Използвайте само препоръчаните от производителя почистващи средства и смазочно масло за ножчетата.



Допълнителни аксесоари и резервни части можете да получите при Вашия търговец или от нашия център за обслужване.

- ▶ Смъквайте след всяка употреба гребена приставка (фиг. 5 Ⓑ). Почистете косъмчетата от ножчетата с четка.



▶ За основно почистване може ножчетата да се демонтират, виж глава **Подмяна на ножчетата**.

- ▶ Почиствайте уреда само с мека, евентуално леко влажна кърпа.
- ▶ Смазвайте ножчетата със смазочно масло за ножчетата (фиг. 6).
- ▶ Включете за малко машинката (за около 10 сек.), за да се разпредели маслото равномерно.



- ▶ За добра и дълготрайна работа на режещите елементи е важно те редовно да се смазват.
- ▶ Ако след продължителна употреба, въпреки редовното почистване и смазване, спадне режещата способност на ножчетата, те трябва да се подменят.

Подмяна на ножчетата

Подравнете при монтажа гребена и ножа по-следния начин:

1. Поставете фиксатора за дължина на подстригване и лостчето за настройка в позицията за най-къса дължина на подстригване (фиг. 3 Ⓐ и фиг. 4 Ⓑ).
2. Отстранете двете винтчета на ножчетата и премахнете гребена и ножчето (фиг. 8).
3. Поставете ножчето с водещия канал на конусовидния пластмасов водач. Натиснете ножчето отзад надолу, така че палецът на задвижването да захване отвора на ножчетата.
4. Поставете гребена и завинтете отново двете винтчета.
5. Преди да затегнете винтчетата, поставете така гребена, че разстоянието между предният ръб на гребена и предния ръб на ножа да е между 0,5 мм и 1,0 мм (фиг. 7).
6. Затегнете двете винтчета (фиг. 8).
7. Контролирайте позицията на гребена за подстригване.

Отстраняване на проблеми

Ножчетата режат лошо или скубят

Причина: Ножчетата са замърсени или изхабени.

- ▶ Почистете и смажете ножчетата. Ако проблемът не се отстрани с това, сменете ножчетата.

Наранявания на кожата

Причина: Силно натискане на кожата.

- ▶ Намалете натиска при подстригване близо до кожата.

Причина: Зададен е стръмен ъгъл на подстригване.

- ▶ Поставете уреда по-полегато.

Причина: Повредени ножчета

- ▶ Проверете дали при употреба са повредени връхчетата на зъбчатата и подменете евентуално ножчетата.

Причина: Разстоянието между предният ръб на гребена и предния ръб на ножа не е правилно зададено.

- ▶ Ориентирайте правилно гребена.

Уредът не работи

Причина: Дефектно електрозахранване.

- ▶ Убедете се в безпогрешния контакт между щекера на уреда и контакта.
- ▶ Проверете захранващия кабел за евентуални повреди.

Ако с тези указания не можете да отстраните повредата, се обърнете към центъра за обслужване. Никога не се опитвайте сами да ремонтирате уреда!

Отстраняване на отпадъци



Внимание! Погрешното отстраняване причинява щети на околната среда.

- ▶ Правилното отстраняване служи на опазването на околната среда и предотвратява възможни вредни влияния върху човек и природата.

При изхвърляне на уреда спазвайте съответните законни разпоредби.

Информация за изхвърляне на електрически и електронни уреди в Европейския съюз:



В Европейския съюз за електроуреди важат националните разпоредби за изхвърляне на отпадъци, които се базират на Директива на ЕС 2012/19/ЕС за стара електронна техника (ОЕЕО). Съгласно това те вече не могат да се изхвърлят като домашна смет. Уредът се приема безплатно от комуналните събирателни пунктове респ. от пунктове за рециклиране. Опаковката на продукта е от материали, които могат да се рециклират. Изхвърлете ги природосъобразно и ги върнете за преработка.

Руководство по эксплуатации (перевод) Машинка для стрижки волос, тип 1230

Общие правила техники безопасности



Ознакомьтесь с правилами техники безопасности и соблюдайте их!

Использование по назначению

- Используйте машинку для стрижки волос только для стрижки головы, бороды, усов и бровей людям.
- Используйте машинку для стрижки животных только для стрижки волосяного покрова и шерсти животных.
- Данный прибор предназначен для профессионального использования.

Требования к пользователю

- Перед первым использованием необходимо полностью прочесть данное руководство по эксплуатации и подробно ознакомиться с прибором.
- Данный прибор не рассчитан на использование лицами (включая детей) с ограниченными физическими, сенсорными или умственными способностями или с недостаточным опытом или знаниями. Использование этой группой лиц допустимо лишь под наблюдением или под руководством лица, отвечающего за безопасность. Не оставляйте детей без присмотра; нельзя допускать, чтобы они играли с прибором.
- Только для европейского рынка:
Данным прибором могут пользоваться дети в возрасте от 14 лет и старше, а также лица с ограниченными физическими, сенсорными или умственными способностями или с недостаточным опытом и (или) знаниями, если они выполнят это под присмотром или прошли инструктаж по безопасному использованию прибора и понимают риски в связи с ним. Нельзя допускать, чтобы дети играли с прибором. Дети не должны заниматься очисткой и пользовательским обслуживанием без присмотра.
- Храните прибор за пределами досягаемости животных и воздействия погодных явлений.

Опасности



Опасность! Опасность удара электрическим током в случае повреждения прибора / сетевого кабеля.

- ▶ Не используйте прибор, если он работает ненадлежащим образом, был поврежден или же побывал в воде. Во избежание опасностей ремонтные работы разрешено проводить только в авторизованном сервисном центре или силами квалифицированного электротехника с использованием оригинальных запчастей.
- ▶ Никогда не использовать прибор с поврежденным сетевым кабелем. Во избежание опасностей поврежденный сетевой кабель следует заменять только в авторизованном сервисном центре или силами квалифицированного электротехника с использованием оригинальных запчастей.



Опасность! Опасность удара электрическим током в случае проникновения жидкости.

- ▶ Не пользуйтесь прибором возле ванны, душа и любых емкостей с водой. Также не пользуйтесь прибором в местах с высокой влажностью воздуха. После каждого использования вынимайте вилку из розетки, так как близость воды представляет опасность даже для выключенного прибора.
- ▶ Всегда размещайте или храните электроприборы так, чтобы они не могли упасть в воду (например, в раковину). Держите прибор вдали от воды и других жидкостей.
- ▶ Ни в коем случае не дотрагивайтесь до упавшего в воду электроприбора, а также до воды, в которую он упал. Немедленно выньте вилку сетевого кабеля из розетки.
- ▶ Прежде чем вновь включить прибор, проверьте его в сервисном центре.
- ▶ Используйте и храните прибор только в сухих помещениях.
- ▶ В качестве дополнительной меры безопасности в силовой контур рекомендуется встроить устройство защитного отключения (УЗО), настроенное на утечку тока не более чем 30 мА. Обратитесь за советом к вашему электрику.



Опасность взрыва!

- ▶ Никогда не используйте прибор в помещениях с высокой концентрацией аэрозольных распылителей (спреев) или с высвобожденным кислородом.



Опасность! Опасность воспламенения!

- ▶ Не допускайте попадания на прибор аэрозолей/спреев с пометкой «огнеопасно».



Предупреждение! Опасность ожога со стороны блока ножей.

- ▶ В результате длительной эксплуатации блок ножей может нагреться. Периодически прерывайте эксплуатацию, чтобы остудить блок ножей.



Предупреждение! Опасность травмирования при ненадлежащем использовании.

- ▶ Никогда не используйте прибор с поврежденным блоком ножей.
- ▶ Всегда выключайте прибор перед тем, как его отложить, так как вследствие вибраций прибор может упасть.



Осторожно! Повреждение вследствие неверного использования.

- ▶ Эксплуатировать прибор только при напряжении, которое указано на табличке прибора.

- ▶ Используйте только принадлежности, рекомендованные производителем.
- ▶ Не вставлять и не допускать попадания каких-либо предметов в отверстия прибора.
- ▶ Не держите прибор за сетевую кабель при переноске; вынимая из розетки, тяните за вилку, а не за кабель или прибор.
- ▶ Не допускайте соприкосновения прибора и сетевого кабеля с горячими поверхностями.
- ▶ Не храните прибор с перекрученным или заломленным сетевым кабелем.

Общие рекомендации по пользованию

Информация по пользованию руководством по эксплуатации

- ▶ Перед эксплуатацией прибора необходимо полностью прочесть и понять данное руководство по эксплуатации!
- ▶ Руководство по эксплуатации является неотъемлемой частью продукции, тщательно сохраняйте его и держите в легкодоступном месте.
- ▶ Вы также можете получить данное руководство по эксплуатации в формате PDF в одном из наших сервисных центров по запросу. Декларация о соответствии стандартам EG на других официальных языках стран ЕС может быть получена по запросу в одном из наших сервисных центров.
- ▶ При передаче прибора третьим лицам передавайте также руководство по эксплуатации.

Объяснение символов

На приборе и сетевом блоке питания используются следующие символы:



Символ класса защиты II.



Знак соответствия нормам ЕС (знак CE).



Знак соответствия стандартам UKCA для британского рынка.



Знак Евразийского соответствия (EAC) для Евразийского экономического союза.



Маркировка WEEE, запрещающая утилизацию электрических и электронных приборов вместе с бытовыми отходами.

В наших руководствах по эксплуатации используются следующие символы и сигнальные слова:



ОПАСНОСТЬ

Опасность удара электрическим током, который может повлечь за собой тяжкие телесные повреждения или смерть.



ОПАСНОСТЬ

Опасность взрыва, который может повлечь за собой тяжкие телесные повреждения или смерть.



ОПАСНОСТЬ

Опасность в результате применения воспламеняющихся веществ. В результате пожара возможны тяжелые телесные повреждения или смерть.



ПРЕДУПРЕЖДЕНИЕ

Предупреждение об опасности телесных повреждений или рисках для здоровья.



ВНИМАНИЕ

Указание об опасности нанесения материального ущерба.



Полезная информация и советы.

- ▶ Указание выполнить соответствующее действие.
1. Произведите указанные действия в данном порядке.
 - 2.
 - 3.

Фирменная табличка

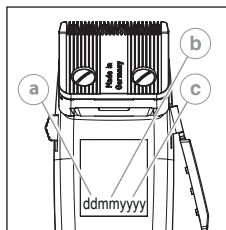

Дата производства

- Ⓐ День
- Ⓑ Месяц
- Ⓒ Год

Описание изделия

Наименование деталей (рис. 1)

- A** Блок ножей
- B** Фиксатор рычажка регулировки длины стрижки
- C** Рычажок для регулировки длины стрижки
- D** Выключатель
- E** Петля для подвешивания
- F** Сетевой кабель
- G** Защитный колпачок для ножей
- H** Масло для блока ножей
- I** Щеточка для чистки

рис. отсутствует: Насадки (в зависимости от модели)

Технические характеристики

Привод:	маломощный двигатель с возвратно-качательным движением
Рабочее напряжение:	220 – 240 В перем. тока / 50/60 Гц 110 – 120 В перем. тока / 50/60 Гц
в зависимости от экспортного исполнения, см. типовую табличку на приборе	
Потребляемая мощность:	15 Вт
Размеры (Д x Ш x В):	180 x 67 x 42 мм
Вес:	435 г без сетевого кабеля
Уровень звукового давления:	макс. 60 дБ(А) на 25 см
Вибрация:	< 2,5 м/с ²

Условия эксплуатации

Окружающая среда: 0 °С...+40 °С

Прибор имеет надежную электроизоляции и не создает радиопомех. Прибор соответствует требованиям Директивы ЕС по электромагнитной совместимости 2014/30/ЕС и Директивы ЕС по машиностроению 2006/42/ЕС.

Эксплуатация

Подготовка

-  Сохраняйте упаковку прибора для последующего безопасного хранения или транспортировки.

- ▶ Проверьте комплектность поставки.
- ▶ Проверьте все компоненты на возможные повреждения при транспортировке.

Безопасность

-  **Осторожно! Опасность повреждений вследствие несоответствующего питающего напряжения.**
 - ▶ Эксплуатировать прибор только при напряжении, которое указано на табличке прибора.

Работа от сети

1. Вставьте вилку кабеля прибора в розетку сети.
2. Включите прибор с помощью выключателя (рис. 2Ⓐ), после использования выключите прибор (рис. 2Ⓑ).

Эксплуатация

Регулировка длины стрижки

Обычная длина стрижки без насадки составляет без насадки около 0,7 мм. Длину стрижки можно регулировать (в том числе во время работы машинки) в диапазоне от 0,7 до 3 мм.

1. Сдвиньте фиксатор с блока ножей (рис. 3Ⓑ).

-  ▶ С помощью бокового регулировочного рычажка (рис. 4Ⓒ) можно задать одно из 6 фиксированных значений длины стрижки (**MultiClick**).

- ▶ При сдвиге фиксатора в направлении блока ножей (рис. 3Ⓒ) заданные настройки отменяются и устанавливается обычная длина стрижки 0,7 мм.

Стрижка с использованием насадок

Прибор может также использоваться с насадками. С помощью насадок можно расширить диапазон длины стрижки.

-  С помощью регулировочного рычажка для регулировки длины стрижки (рис. 4Ⓒ) можно дополнительно увеличить значение длины стрижки.

В зависимости от модели машинка комплектуется различными насадками. В качестве дополнительного аксессуара можно приобрести различные насадки, в том числе и регулируемую по длине насадку (4–18 мм).

Установка и отсоединение насадки

1. Надвиньте насадку на ножевой блок в направлении стрелки до упора (рис. 5Ⓐ).
2. Сдвиньте насадку в направлении стрелки с блока ножей вниз (рис. 5Ⓑ).

Техническое обслуживание



Предупреждение! Опасность травм и материального ущерба при неправильном обращении.

- ▶ Перед началом очистки и технического обслуживания прибора следует отсоединить его от электрической сети.

Очистка и уход



Опасность! Опасность удара электрическим током в случае проникновения жидкости.

- ▶ Не опускайте прибор в воду!
- ▶ Не допускайте проникновения жидкостей внутрь прибора.



Осторожно! Повреждения вследствие воздействия агрессивных химикатов.

- Агрессивные химикаты могут повредить прибор и принадлежности.
 - ▶ Не используйте растворители или абразивные чистящие средства.
 - ▶ Применяйте только рекомендованные изготовителем чистящие средства и масло для блока ножей.



Принадлежности и запасные части можно заказать у вашего продавца или в наших сервисных центрах.

- ▶ После каждого использования снимайте насадку (рис. 5Ⓒ). Очищайте блок ножей от волос с помощью щетки.



▶ Для тщательной очистки можно отвинтить блок ножей, см. раздел **Замена блока ножей**.

- ▶ Протирайте прибор только мягкой, при необходимости слегка влажной тряпкой.
- ▶ Смазывайте блок ножей специальным маслом (рис. 6).
- ▶ Включите прибор на короткое время (прим. на 10 с) для равномерного распределения масла.



- ▶ Для обеспечения длительной и бесперебойной работы прибора важно часто смазывать блок ножей маслом.
- ▶ Если после длительного использования, несмотря на регулярную чистку и смазку, режущая способность снижается, блок ножей необходимо заменить.

Замена блока ножей

Во время сборки отрегулируйте положение стригальной гребенки и стригального ножа следующим образом:

1. Установите фиксатор для регулировки длины стрижки и регулировочный рычажок в позицию для минимальной длины стрижки (рис. 3 Ⓐ и рис. 4 Ⓑ).
2. Снимите оба винта на блоке ножей и выньте стригальную гребенку и стригальный нож (рис. 8).
3. Установите стригальный нож направляющей канавкой на клиновидную пластмассовую направляющую. Надавите на стригальный нож сзади вниз таким образом, чтобы шейка приводного вала вошла в выемку ножа.
4. Наденьте стригальную гребенку и установите два винта.
5. Прежде чем затянуть винты, установите стригальную гребенку так, чтобы расстояние между ее передней кромкой и передней кромкой стригального ножа составляло 0,5 – 1,0 мм (рис. 7).
6. Затяните оба винта (рис. 8).
7. Проверьте правильность установки стригальной гребенки.

Поиск и устранение неполадок

Блок ножей плохо стрижет или дергает волосы

Причина: блок ножей загрязнен или изношен.

- ▶ Очистите и смажьте блок ножей. Если проблему устранить не удалось, замените блок ножей.

Повреждение кожи

Причина: слишком сильное давление на кожу.

- ▶ Уменьшите давление во время стрижки близко к коже.

Причина: Угол резания слишком близкий к вертикали.

- ▶ Используйте прибор под меньшим углом.

Причина: поврежден блок ножей.

- ▶ Проверьте кончики зубьев на наличие повреждений и при необходимости замените блок ножей.

Причина: Неправильно отрегулировано расстояние между передними кромками стригальной гребенки и стригального ножа.

- ▶ Отрегулируйте положение стригальной гребенки.

Прибор не работает

Причина: неисправность электроснабжения.

- ▶ Проверьте контакт между вилкой кабеля и штепсельной розетки.
- ▶ Проверьте сетевой кабель на наличие повреждений.

Если не удалось устранить проблему с помощью данных рекомендаций, обратитесь в наш сервисный центр. Категорически запрещается самостоятельно ремонтировать прибор!

Утилизация



Осторожно! Вредное воздействие на окружающую среду при неправильной утилизации.

- ▶ Надлежащая утилизация способствует защите природы и предотвращает возможные вредные воздействия на человека и окружающую среду.

В случае утилизации прибора соблюдайте соответствующие законодательные предписания.

Информация об утилизации электрических и электронных приборов в Европейском Союзе:



В странах Европейского Союза утилизация электрических приборов регулируется национальными предписаниями, базирующимися на директиве ЕС 2012/19/EU для отработанных электронных приборов (WEEE). Согласно этой директиве прибор запрещено утилизировать вместе с коммунальными или бытовыми отходами. Прибор бесплатно принимается в местных сборных пунктах и пунктах приема отходов для вторичной переработки. Упаковка изделия выполнена из материалов, подлежащих вторичной переработке. Утилизируйте их экологически безопасным способом и отправляйте на вторичную переработку.

Посібник користувача (переклад) Машинка для стриження волосся Тип 1230

Загальні вказівки з техніки безпеки



Ознайомтеся з правилами техніки безпеки та виконуйте їх!

Використання за призначенням

- Машинка для стриження волосся призначена виключно для стриження людей (голова, борода, брови).
- Машинка для стриження тварин призначена виключно для стриження тваринної вовни й хутра.
- Цей пристрій призначений для професійного використання.

Вимоги до користувача

- Перед першим використанням уважно прочитайте посібник з експлуатації та ознайомтеся з пристроєм.
- Цей пристрій не призначений для використання людьми (у тому числі дітьми), що мають обмежені фізичні, сенсорні чи розумові здібності або володіють недостатніми знаннями чи досвідом, за винятком випадків, коли такі люди знаходяться під наглядом чи отримують вказівки щодо користування пристроєм від особи, яка несе відповідальність за їх безпеку. Наглядайте за дітьми, щоб вони не бавилися з пристроєм.
- Тільки для європейського ринку:
Цей пристрій може використовуватися дітьми віком від 14 років, а також особами з обмеженими фізичними, сенсорними чи розумовими здібностями, а також недостатнім досвідом та/або знаннями тільки під наглядом, або якщо такі особи отримали вказівки щодо безпечного використання пристрою і розуміють усі пов'язані з ним ризики. Не дозволяйте дітям гратися з пристроєм. Не дозволяйте дітям чистити або обслуговувати пристрій без нагляду.
- Зберігайте прилад поза зоною досяжності тварин та впливу погодних умов.

Ризики й небезпеки



Небезпека! Ураження струмом через пошкодження пристрою/кабелю живлення.

- ▶ Не використовуйте пристрій, якщо він не працює належним чином, був пошкоджений або ж побував у воді. Щоб уникнути небезпеки, ремонт слід виконувати тільки в уповноваженому сервісному центрі або силами кваліфікованого електротехніка з використанням оригінальних запчастин.
- ▶ Не користуйтеся пристроєм із пошкодженим кабелем живлення. Щоб уникнути небезпеки, заміну пошкодженого мережевого кабелю слід виконувати тільки в уповноваженому сервісному центрі або силами кваліфікованого електротехніка з використанням оригінальних запчастин.



Небезпека! Ураження струмом через потрапляння рідини.

- ▶ Не використовуйте пристрій поблизу від ванни, душу та інших ємностей, що містять воду. Також забороняється користуватися пристроєм у місцях з високою вологістю повітря. Після використання витягніть штекер із розетки, оскільки близькість до води становить небезпеку, навіть коли пристрій вимкнений.
- ▶ Завжди розміщуйте або зберігайте електричні прилади таким чином, щоб вони не могли впасти у воду (наприклад, в умивальник). Тримайте пристрій подалі від води та інших рідин.
- ▶ У жодному разі не торкайтеся електричного пристрою, якщо той упав у воду, та не торкайтеся води. Одразу витягніть вилку кабелю живлення з розетки.
- ▶ Перш ніж знов увімкнути пристрій, перевірте його в сервісному центрі.
- ▶ Користуйтеся пристроєм і зберігайте його тільки у сухих приміщеннях.
- ▶ Як додатковий захід безпеки рекомендується передбачити в електричному контурі пристрій захисного відключення (ПЗВ) із номінальним струмом відключення не більше 30 мА. Порадьтеся з вашим електриком.



Небезпека вибуху!

- ▶ Ніколи не використовуйте прилад у приміщеннях з високою концентрацією аерозольних розпилювачів (спреїв) або при виділенні кисню.



Небезпека! Небезпека спалахування!

- ▶ Не допускати попадання на прилад аерозолів/спреїв із позначкою «вогнебезпечно».



Попередження! Небезпека опіку з боку блоку ножів.

- ▶ В результаті тривалої експлуатації ножовий блок може нагріватися. Періодично переривайте експлуатацію, щоб охолодити блок ножів.



Попередження! Травмування в разі неправильного поводження.

- ▶ Ніколи не користуйтеся пристроєм з пошкодженим ножовим блоком.
- ▶ Перед тим як покласти пристрій, обов'язково його вимикайте – вібрація може спричинити падіння пристрою.



Обережно! Пошкодження в разі неправильного поводження.

- ▶ Пристрій призначений для використання тільки від джерела з напругою, що вказана на інформаційній таблиці.
- ▶ Використовуйте тільки приладдя, рекомендоване виробником.
- ▶ Не вставляйте й не допускайте потрапляння сторонніх предметів в отвори пристрою.
- ▶ Не тримайте пристрій за кабель живлення при перенесенні; виймаючи з розетки, тягніть за вилку, а не за кабель або пристрій.
- ▶ Тримайте кабель живлення і пристрій якнайдалі від гарячих поверхонь.
- ▶ Не зберігайте пристрій із перекрученим або перегнутим кабелем живлення.

Загальні інструкції з використання

Інформація щодо користування посібником з експлуатації

- ▶ Перед першим використанням пристрою уважно прочитайте весь посібник з експлуатації.
- ▶ Посібник з експлуатації є частиною виробу і мусить надійно зберігатися в легко доступному місці.
- ▶ Ви можете отримати цей посібник з експлуатації в форматі PDF в одному з наших сервісних центрів. Заяву про відповідність стандартам ЕБ на інших офіційних мовах країн ЄС можна також отримати в одному з наших сервісних центрів.
- ▶ У разі передачі приладу третім особам передавайте також цей посібник з експлуатації.

Пояснення символів

На пристрої або штепсельному імпульсному блоці живлення використовуються такі символи:



Символ класу захисту II.



Знак відповідності СЕ.



Знак відповідності UKCA для ринку Великобританії.



Знак відповідності ЕАС для території Євразійського економічного союзу.



Знак WEEE на заборону утилізації електричних та електронних пристроїв разом із побутовими відходами.

У наших посібниках із експлуатації використовуються такі символи й сигнальні слова:



НЕБЕЗПЕКА

Небезпека ураження електричним струмом, що може спричинити тяжкі тілесні ушкодження чи навіть смерть.



НЕБЕЗПЕКА

Небезпека вибуху, що може спричинити тяжкі тілесні ушкодження чи навіть смерть.



НЕБЕЗПЕКА

Небезпека через використання речовин, що спалахують. Пожежа може призвести до тяжких тілесних ушкоджень чи навіть смерті.



ПОПЕРЕДЖЕННЯ

Попередження про можливість отримання тілесних ушкоджень чи існуючий ризик для здоров'я.



ОБЕРЕЖНО

Небезпека пошкодження майна.



Корисна інформація й поради.

- ▶ Вказівка на необхідність виконання певної дії.
1. Виконуйте ці інструкції в наведеній послідовності.
 - 2.
 - 3.

Опис виробу

Позначення деталей (мал. 1)

- A** Ножовий блок
 - B** Фіксатор довжини стриження
 - C** Регулятор довжини стриження
 - D** Вимикач
 - E** Кільце для підвішування
 - F** Електричний кабель
 - G** Захисний футляр для ножа
 - H** Масло для ножового блока
 - I** Щіточка для чищення
- немає малюнку:** Гребінкова насадка (залежно від моделі)

Технічні характеристики

Привід:	двигун з качальним рухом та низьким рівнем шуму
Робоча напруга:	220 – 240 В з.с. / 50/60 Гц 110 – 120 В з.с. / 50/60 Гц
	залежно від експортного виконання, див. паспортну таблицю на пристрої
Споживання потужності:	15 Вт
Розміри: (Д x Ш x В):	180 x 67 x 42 мм
Вага:	435 г без кабелю живлення

Рівень звукового тиску: макс. 60 дБ(A) @ 25 см
Вібрація: < 2,5 м/с²

Умови експлуатації

Наколишнє середовище: від 0°C до +40°C

Пристрій має електроізоляцію та захищений від радіоперешкод. Він відповідає вимогам Директиви ЄС щодо електромагнітної сумісності 2014/30/EU та Директиви ЄС щодо машинобудування 2006/42/EG.

Експлуатація

Підготовка

i Не викидайте пакувальні матеріали — їх можна використовувати для надійного зберігання і транспортування пристрою в майбутньому.

- ▶ Перевірте комплектність поставки.
- ▶ Перевірте всі деталі на наявність пошкоджень, отриманих у процесі транспортування.

Безпека



Обережно! Пошкодження через використання невідповідної напруги.

- ▶ Пристрій призначений для використання тільки від джерела з напругою, що вказана на інформаційній табличці.

Використання в режимі живлення від мережі

1. Вставте штекер у розетку.
2. За допомогою вимикача увімкніть пристрій (мал. 2 ⓐ) а після використання вимкніть його (мал. 2 ⓑ).

Експлуатація

Довжина стриження

Звичайна довжина стриження без знімної гребінки складає приблизно 0,7 мм. Можна навіть під час експлуатації налаштувати довжину стриження від 0,7 до 3 мм.

1. Відсуньте фіксатор з ножового блоку (мал. 3 ⓐ).

- i** ▶ За допомогою бокового регулятора (мал. 4 ⓐ) можна встановити одне з 6 фіксованих значень довжини стриження (**MultiClick**).
- ▶ Якщо посунути фіксатор у напрямку ножового блоку (мал. 3 ⓑ), налаштування скасовується та відновлюється звичайна довжина стриження 0,7 мм.

Стриження з використанням гребінкових насадок

Пристрій можна використовувати разом із гребінковими насадками. За допомогою гребінкових насадок можна регулювати довжину стриження.

- i** За допомогою регулятора довжини стриження (мал. 4 ⓐ) її можна додатково збільшити.

В залежності від моделі до комплекту поставки входять різні гребінкові насадки. Як додаткове приладдя доступні різні гребінкові насадки і додатково гребінкова насадка, що регулюється (4–18 мм).

Встановлення та знімання гребінкової насадки

1. До упору насуньте гребінкову насадку на новий блок у напрямку стрілки (мал. 5 ⓐ).
2. Посуньте гребінкову насадку у напрямку стрілки з ножового блоку вниз (мал. 5 ⓑ).

Технічне обслуговування



Попередження! Травмування й пошкодження майна в разі неправильного поводження.

- ▶ Завжди вимикайте прилад, перш ніж почати чищення чи обслуговування, та від'єднуйте його від електричної мережі.

Чищення та догляд



Небезпека! Ураження струмом через потрапляння рідини.

- ▶ Не занурюйте пристрій у воду!
- ▶ Пильуйте, щоб усередину пристрою не потрапляла рідина.



Обережно! Пошкодження агресивними хімікатами.

- Агресивні хімікати можуть пошкодити пристрій і приладдя.
- ▶ Не використовуйте розчинники та абразивні засоби для чищення.
 - ▶ Використовуйте тільки рекомендовані виробником м'які засоби і мастило для ножового блоку.



Придбати приладдя та запасні частини можна в спеціалізованому магазині або в наших сервісних центрах.

- ▶ Після кожного використання знімайте гребінкову насадку (мал. 5 ⓐ). За допомогою щітки для чищення видаляйте залишки волосся з ножового блоку.



▶ Для ретельного очищення можна відвинути ножовий блок, див. розділ **Заміна ножового блоку**.

- ▶ Протирайте пристрій м'якою, за необхідності злегка зволоженою ганчіркою.
- ▶ Змашуйте ножовий блок спеціальним мастилом (мал. 6).
- ▶ Увімкніть пристрій на короткий час (приблизно 10 сек.), щоб рівномірно розподілити мастило.



▶ Щоб досягти високої і тривалої якості стриження, слід часто чистити та змашувати ножовий блок.

- ▶ Якщо якість стриження, незважаючи на регулярне чищення та змащування, після тривалого терміну експлуатації погіршується, то ножовий блок слід замінити.

Заміна ножового блока

Під час встановлення відрегулюйте положення стригальної гребінки та стригального ножа наступним чином:

1. Відрегулюйте довжину стриження за допомогою фіксатора і поставте регулятор у положення мінімальної довжини стриження (мал. 3 ⓐ та мал. 4 ⓑ).
2. Відкрутіть обидва гвинти на блоці ножів і вийміть стригальну гребінку та стригальний ніж (мал. 8).
3. Покладіть стригальний ніж з напрямною канавкою на клиноподібну пластикову напрямку. Натисніть на стригальний ніж внизу на задній стінці, щоб привідний штифт зачепився у вирізці ножа.
4. Надягніть стригальну гребінку та вставте обидва гвинти.
5. Перш ніж затягнути гвинти, встановіть стригальний ніж так, щоб між переднім краєм стригального гребеня та переднім краєм стригального ножа була відстань від 0,5 мм до 1,0 мм (мал. 7).
6. Затягніть обидва гвинти (мал. 8).
7. Перевірте положення стригальної гребінки.

Усунення несправностей

Блок ножів погано стриже або смикає волосся

Причина: Блок ножів забруднений або зносився.

- ▶ Почистіть і змстіть ножовий блок. Якщо проблема залишилась, замініть ножовий блок.

Пошкодження шкіри

Причина: Ви надто сильно тиснете на шкіру.

- ▶ Зменште тиск при стриженні близько до шкіри.

Причина: Кут різання встановлений занадто крутий.

- ▶ Застосовувати пристрій під більш плоским кутом.

Причина: Пошкоджений ножовий блок.

- ▶ Перевірте кінчики зубців на пошкодження та при необхідності замініть ножовий блок.

Причина: Відстань між переднім краєм стригальної гребінки та переднім краєм стригального ножа встановлено невірно.

- ▶ Відрегулюйте положення стригальної гребінки.

Пристрій не працює

Причина: Порушене живлення.

- ▶ Переконайтеся, що штепсель пристрою надійно підключений до електричної розетки.
- ▶ Перевірте електричний кабель на наявність пошкоджень.

Якщо не вдалося вирішити проблему за допомогою цих вказівок, зверніться до нашого сервісного центру. В ніякому разі не намагайтеся відремонтувати прилад самостійно!

Утилізація



Обережно! Неправильна утилізація завдає шкоди навколишньому середовищу.

- ▶ Належна утилізація сприяє захисту природи й допомагає запобігати можливому шкідливому впливу на людину та навколишнє середовище.

Дотримуйтеся вимог діючого законодавства при утилізації пристрою.

Інформація щодо утилізації електричного та електронного обладнання у країнах Європейського Союзу:



Питання утилізації електричних приладів на території Європейського Союзу регулюються національними нормами, які основані на Директиві ЄС 2012/19/EU щодо утилізації електричних приборів та обладнання (WEEE). Згідно з цією Директивою не можна викидати пристрій разом із домашнім чи комунальним сміттям. Ви можете безкоштовно здати його до комунальних пунктів збору та вторинної переробки. Упаковка продукту вироблена з матеріалів, які підлягають вторинній переробці. Утилізуйте її безпечним для екології засобом та віддайте до вторинної переробки.

Kasutusjuhend (tõlge) Juukselõikusmasin, tüüp 1230

Üldised ohetusjuhised



Lugege ja järgige kõiki ohetusjuhiseid ja hoidke ohetusjuhend alles!

Sihipärane kasutamine

- Kasutage juukselõikurit ainult inimjuuste, habemekarvade ja kulmude lõikamiseks.
- Kasutage lemmikloomade pügamismasinad ainult loomakarvade ja karvakasuka pügamiseks.
- Seade on mõeldud professionaalseks kasutamiseks.

Nõuded kasutajale

- Lugege kasutusjuhend enne seadme esmakordset kasutuselevõtmist läbi ja tutvuge seadmega.
- See seade ei ole mõeldud kasutamiseks piiratud füüsiliste, sensoorsete või vaimsete võimetega isikutele (kaasa arvatud lapsed) või isikutele, kellel ei ole piisavalt kogemusi või teadmisi, välja arvatud siis, kui nad kasutavad seadet järelevalve all või neid on seadme kasutamise osas juhendanud nende turvalisuse eest vastutav isik. Lapsi tuleb jälgida, veendumaks, et nad seadmega ei mängi.
- Kehtib ainult Euroopa turu kohta
Seadet võivad kasutada lapsed alates 14. eluaastast, samuti piiratud füüsiliste, sensoorsete või vaimsete võimetega isikud või isikud, kellel ei ole piisavalt kogemusi või teadmisi, kui nad teevad seda järelevalve all või kui neid on juhendatud seadme ohutu käsitsemise osas ja nad mõistavad sellega kaasnevat ohtusid. Lapsed ei tohi seadmet puhastada ega teostada kasutaja poolset hooldust, välja arvatud siis, kui see toimub järelevalve all.
- Hoidke seadet loomadele kättesaamatult ja ilmastikujutustest eest kaitstult.

Ohud



Oh! Seadme või toitejuhtme kahjustumisel elektrilöögi oht.

- ▶ Ärge kasutage seadet, kui see ei tööta nõuetekohaselt, on kahjustatud või kui see on kukkunud vette. Ohtude vältimiseks laske remonditööd teostada üksnes volitatud teeninduskeskuses või elektriiku väljaõppega spetsialistil, kasutades seejuures originaalvaruosi.
- ▶ Ärge kasutage seadet kunagi kahjustatud toitejuhtmega. Ohtude vältimiseks laske kahjustatud toitejuhe välja vahetada üksnes volitatud teeninduskeskuses või elektriiku väljaõppega spetsialistil, kasutades seejuures originaalvaruosi.



Oh! Elektrilöögi oht seadmesse tungiva vedeliku tõttu.

- ▶ Ärge kasutage seadet vanni, dušialuse või muude mahutite läheduses, milles on vesi. Samuti ärge kasutage seadet suure õhuniisusega kohtades.

Pärast iga kasutuskorda tõmmake toitejuhe vooluvõrgust välja, kuna vee lähedus kujutab endast ohtu ka väljalülitatud seadme korral.

- ▶ Asetage või hoiustage elektriseadmed alati nii, et need ei kukku vette (nt kraanikaussi). Vältige seadme kokkupuudet vee ja teiste vedelikega.
- ▶ Ärge mitte mingil juhul puudutage vette kukkunud seadet ega vett. Eemaldage seade kohe vooluvõrgust.
- ▶ Laske seade enne uuesti kasutuselevõtmist teeninduskeskuses üle kontrollida.
- ▶ Kasutage ja hoidke seadet ainult kuivades ruumides.
- ▶ Täiendava ohutusmeetmena soovime paigaldada vooluringi kontrollitud rikkevoolukaitsme (RCD), mille maksimaalne rakendusvool on 30 mA. Küsige nõu oma elektrikult.



Plahvatusoht!

- ▶ Ärge kasutage seadet kunagi kohtades, kus on kõrge aerosooli (pihust) sisaldavate toodete kontsentratsioon või kus vabaneb hapnikku.



Oht! Tuleohtlik!

- ▶ Ärge kunagi pihustage seadmele aerosooli (pihust) sisaldavaid tuleohtlikuks klassifitseeritud tooteid.



Hoiatus! Vigastusoht ülekuumenenud lõikeelemendi tõttu.

- ▶ Seadme pikaajalisel kasutamisel võib lõikeelement üle kuumeneda. Lõikeelemendi jahutamiseks tehke seadme kasutamises korrapäraselt pause.



Hoiatus! Asjatundmatust käsitsemisest tingitud vigastused.

- ▶ Ärge kasutage kahjustatud lõikeelemendiga seadet.
- ▶ Lülitage seade alati enne käestpanekut välja, kuna seade võib vibratsiooni tõttu maha kukkuda.



Ettevaatust! Asjatundmatust käsitsemisest tingitud kahjustused.

- ▶ Kasutage seadet alati üksnes tüübisildil ära toodud pingega.
- ▶ Kasutage ainult tootja poolt soovitatud tarvikuid.
- ▶ Ärge kunagi lükake esemeid seadme avadesse ega laske neil sinna kukkuda.
- ▶ Ärge hoidke seadet toitejuhtmest ja selle vooluvõrgust eemaldamisel tõmmake pistikust, aga mitte juhtmest või seadmest.
- ▶ Hoidke toitejuhe ja seade kuumadest pindadest eemal.
- ▶ Ärge hoiustage seadet keerdunud või väändunud toitejuhtmega.

Üldised juhised kasutajale

Teave kasutusjuhendi kasutamise kohta

- ▶ Enne seadme esmakordset kasutamist lugege kasutusjuhend täielikult läbi ja püüde sellest aru saada.
- ▶ Kasutusjuhend on toote osa. Säilitage seda hoolikalt käepärases kohas.
- ▶ Kasutusjuhendi võib tellida meie teeninduskeskustest ka PDF-failina. EÜ vastavusdeklaratsiooni võib meie teeninduskeskustest küsida ka teistes Euroopa Liidu ametlikes keeltes.
- ▶ Seadet kolmandale isikule üle andes andke üle ka kasutusjuhend.

Sümbolite seletused

Seadme või adapteri puhul kasutatakse järgmisi sümboleid.



Sümbol: kaitseklass II.



CE-vastavusmargis.



UKCA-vastavusmargis Ühendkuningriigi turu jaoks.



EAC-vastavusmargis Euraasia Majandusliidu jaoks.



Elektri- ja elektroonikaseadmete jäätmete (WEEE) märgis, mis keelab elektri- ja elektroonikaseadmete viskamise olmejäätmete hulka.

Meie kasutusjuhendites kasutatakse järgmisi sümboleid ja signaalsõnu.



OHT
Raske kehavigastuse või surmaga lõppeva elektrilöögi oht.



OHT
Raske kehavigastuse või surmaga lõppeva plahvatusoht.



OHT
Oht tuleohtlike ainete kasutamisel. Tulekahju tekkimise oht, mis võib põhjustada raske kehavigastuse või lõppeda surmaga.



HOIATUS
Võimaliku kehavigastuse või terviseriski hoiatus.



ETTEVAATUST
Viide materiaalse kahju ohule.



Kasulik teave ja nõuanded.

- ▶ Teil palutakse teostada teatud toimingud.
- 1. Teostage need toimingud kirjeldatud järjekorras.
- 2.
- 3.

Tootekirjeldus

Osade nimetused (joon 1)

- A** Lõikeelement
- B** Lõikepikkuse reguleerimise fiksaator
- C** Lõikepikkuse reguleerimishoob
- D** Lülitit sisse- ja väljalülitamiseks
- E** Riputusaaas
- F** Toitejuhe
- G** Terakaitse
- H** Lõikeelemendi õli
- I** Puhastushari

Ilma pildita: kammitsikud (olenevalt mudelist)

Tehnilised andmed

Ajam:	vähendatud müratasemega võnkuv armatuurmootor
Tööpinge:	220 – 240 VAC / 50/60 Hz 110 – 120 VAC / 50/60 Hz, sõltuvalt riigi versioonist, vt seadme tüübisilti
Võimsus:	15 W
Mootmed (p x l x k):	180 x 67 x 42 mm
Kaal:	435 g ilma toitejuhtmeta
Müratase:	max 60 dB(A) / 25 cm
Vibratsioon:	< 2,5 m/s ²

Töötingimused

Ümbritseva keskkonna temperatuur: 0–40 °C

Seadmel on kaitseisolatsioon ning see ei tekita raadiohäiret. See vastab Euroopa Liidu elektromagnetilise ühilduvuse direktiivile 2014/30/EL ja masinadirektiivile 2006/42/EÜ.

Seadmega töötamine

Ettevalmistamine kasutuselevõtuks



Säilitage pakend seadme hilisemaks turvaliseks hoiustamiseks või transportimiseks.

- ▶ Kontrollige tarnekomplekti terviklikkust.
- ▶ Kontrollige kõiki osi võimalike transpordikahjustuste suhtes.

Ohutus



Ettevaatust! Vales toitepingest tingitud kahjustused.

- ▶ Kasutage seadet alati üksnes tüübisildil ära toodud pingega.

Töötamine vooluvõrgust

1. Asetage seadme pistik pistikupessa.
2. Lülitage seade lülitist sisse (joon 2, ⓐ) ja pärast kasutamist välja (joon 2, ⓑ).

Kasutamine

Lõikepikkuse seadistamine

Seadme tavaline lõikepikkus ilma kammiootsikuta on u 0,7 mm. Lõikepikkust saab seadistada – ka töö ajal – vahemikus 0,7–3 mm.

1. Lükake fiksaator noole suunas lõikeelemendilt maha (joon 3, ⓑ).



- ▶ Külglise reguleerimishoovaga (joon 4, ⓐ) saab lõikepikkuse seadistada 6 lukustusasendis (MultiClick).
- ▶ Fiksaatori (B) lükkamine lõikeelemendi suunas (joon 3, ⓐ) tühistab seadistuse ja seadistab tagasi tavalisele, u 0,7 mm lõikepikkusele.

Lõikamine kammiootsikuga

Seadet võib kasutada ka koos kammiootsikutega. Kammiootsikutega saate laiendada lõikepikkuste vahemikku.



- ▶ Lõikepikkuse reguleerimishooba (joon 4, ⓐ) vajutades saab lõikepikkust veelgi suurendada.

Olenevalt mudelist on tarnekomplektis erinevaid kammiootsikuid. Täiendavalt on saadaval erinevad kammiootsikud ja reguleeritav kammiootsik (4 – 18 mm).

Kammiootsiku paigaldamine / eemaldamine

1. Lükake kammiootsik noole suunas lõpuni lõikeelemendile (joon 5, ⓐ).
2. Lükake kammiootsik noole suunas lõikeelemendilt maha (joon 5, ⓑ).

Korrahoid



Hoiatus! Asjatundmatu käsitlemine võib põhjustada vigastusi ja kahjustusi.

- ▶ Lülitage seade enne puhastus- ja hooldustöid välja ja eemaldage vooluvõrgust.

Puhastamine ja hooldus



Oht! Elektrilöögi oht seadmesse tungiva vedeliku tõttu.

- ▶ Ärge kastke seadet vette!
- ▶ Vältige vedelike tungimist seadme sisemusse.



Ettevaatus! Agressiivsetest kemikaalidest tingitud kahjustused.

Agressiivsed kemikaalid võivad seadet ja tarvikuid kahjustada.

- ▶ Ärge kasutage lahusteid ja abrasiivseid vahendeid.
- ▶ Kasutage ainult tootja poolt soovitatud puhastusvahendeid ja lõikeelemendi õli.



Tarvikuid ja varuosi saate tellida oma edasimüüja käest või meie teeninduskeskustest.

- ▶ Eemaldage kammiootsik peale igakordset kasutamist (joon 5, ⓑ). Puhastage lõikeelement puhastusharja abil juustest.



▶ Lõikeelemendi põhjalikuks puhastamiseks võib selle lahti kruvida, vt pkt **Lõikeelemendi väljavahetamine**.

- ▶ Pühkige seadet ainult pehme, vajadusel kergelt niiske lapiga.
- ▶ Õlitage lõikelementi lõikeelemendile mõeldud õliga (joon 6).
- ▶ Õlikihi ühtlaseks jaotamiseks lülitage seade korra sisse (u 10 s).



- ▶ Hea lõiketulemuse saavutamiseks ja lõikevaliteedi säilimiseks on oluline lõikelementi sageli õlitada.
- ▶ Kui pärast pikka kasutusajaga lõikamistulemus hoolimata korrapärasest puhastamisest ja õlitamisest halveneb, tuleb lõikeelement välja vahetada.

Lõikeelemendi väljavahetamine

Paigaldades joondage lõikekamm ja -tera järgmiselt.

1. Reguleerige lõikepikkuse fiksaator ja reguleerimishoob väikseima lõikepikkuse asendisse (joon 3, ⓐ ja joon 4, ⓑ).
2. Eemaldage lõikeelemendi mõlemad kruvid ja võtke lõikekamm ja -tera ära (joon 8).
3. Asetage lõiketera juhtsoonega kiilkujulisele plastist juhikule. Suruge lõiketera taga alla, nii et ajamitapp läheks teraavasse.
4. Paigaldage lõikekamm ja asetage mõlemad kruvid uuesti oma kohale.
5. Enne kruvide kinnikeeramist joondage lõikekamm nii, et lõikekammi esiserva ja lõiketera esiserva vaheline kaugus jääks vahemikku 0,5 – 1,0 mm (joon 7).
6. Keerake mõlemad kruvid kinni (joon 8).
7. Kontrollige lõikekammi joondust.

Probleemide kõrvaldamine

Lõikeelement lõikab halvasti või kitkub

Põhjus: lõikeelement on määrdunud või kulunud.

- ▶ Puhastage ja õlitage lõikeelementi. Kui probleem ei lahene, siis vahetage lõikeelement välja.

Nahavigastus

Põhjus: liiga tugev surve nahale.

- ▶ Vähendage nahalähedasel lõikamisel survet.

Põhjus: lõikamise nurk on liiga järsk.

- ▶ Hoidke seadet väiksema nurga all.

Põhjus: kahjustatud lõikeelement.

- ▶ Kontrollige, kas hammastik on kasutamisel kahjustada saanud ja vajadusel vahetage lõikeelement välja.

Põhjus: lõikekammi esiserva ja lõiketera esiserva vaheline kaugus ei ole korrektselt joondatud.

- ▶ Joondage lõikekamm.

Seade ei tööta

Põhjus: vooluvarustuse häired.

- ▶ Veenduge, et pistiku ja pistikupesa vahel on laitmatu ühendus.
- ▶ Kontrollige toitejuhet võimalike kahjustuste osas.

Kui teil ei õnnestu nende juhiste abil probleemi lahendada, pöörduge meie teeninduskeskuse poole. Ärge kunagi püüdke seadet ise parandada!

Utiliseerimine



Ettevaatust! Keskkonnakahju valisti utiliseerimisel.

- ▶ Nõuetekohane utiliseerimine on keskkonnanõuetekohane ja takistab inimese ja keskkonna kahjustamist.

Järgige seadme utiliseerimisel vastavaid õigusakte.

Euroopa Liidu elektriliste ja elektrooniliste seadmete utiliseerimise alane info:



Euroopa Liidus toimub elektriliste seadmete utiliseerimine vastavalt kohalikele regulatsioonidele, mis põhinevad Euroopa Liidu elektri- ja elektroonikaseadmete jäätmeid käsitleval direktiivil 2012/19/EÜ (WEEE). Seadet ei tohi utiliseerida koos olmejäätmetega. Seade võetakse tasuta vastu kohaliku omavalitsuse jäätmekogumispunktis või jäätmejaamas. Toote pakend on valmistatud taaskasutatavatest materjalidest. Utiliseerige see keskkonnasõbralikult ja suunake taaskasutusse.

Matu griežamās mašīnas modeļa 1230 Lietošanas instrukcija (tulkojums)

Vispārējās drošības norādes



Izlasiet un ievērojiet visas drošības norādes un saglabājiet tās!

Paredzētā izmantošana

- Izmantojiet matu griežamās mašīnas tikai cilvēku matu, bārdas un uzacu griešanai.
- Dzīvnieku apspalvojuma griežamās mašīnas izmantojiet tikai dzīvnieku spalvu un pavilnas griešanai.
- Šī ierīce ir paredzēta izmantošanai komerciālos nolūkos.

Prasības lietotājam

- Pirms lietošanas pilnībā izlasiet lietošanas instrukciju un iepazīstieties ar ierīci.
- Šo ierīci nav paredzēts lietot personām (ieskaitot bērnus) ar pazeminātām fiziskajām, sensorajām vai garīgajām spējām vai nepietiekamu pieredzi un/zināšanu, ja vien tās neuzrauga vai par ierīces lietošanu nav apmācījusi persona, kas atbild par viņu drošību. Bērns nedrīkst atstāt bez uzraudzības, lai nodrošinātu, ka viņi nerotaļājas ar ierīci.
- Tikai Eiropas tirgiem:
Bērni no 14 gadu vecuma, kā arī cilvēki ar fiziskiem, sensoriskiem vai garīgiem traucējumiem un personas, kurām trūkst vajadzīgās pieredzes un/vai zināšanu, šo ierīci drīkst izmantot tikai citu personu uzraudzībā vai kad ir apguvuši ierīces drošas izmantošanas pamatprincipus un ir izpratuši riskus, kādus tā var radīt. Bērniem aizliegts rotaļāties ar šo ierīci. Bērni nedrīkst veikt ierīces tīrīšanu un kopšanu bez pieaugušu uzraudzības.
- Ierīce jāsarģā no dzīvniekiem, kā arī no laikpastāklju ietekmes.

Apdraudējums



Bīstami! Ierīces/barošanas kabeļa bojājumi var izraisīt strāvas triecienu.

- ▶ Neizmantojiet ierīci, ja ir traucēta tās darbība, tā ir bojāta vai iekritusi ūdenī. Lai neradītu apdraudējumu, remontu drīkst veikt vienīgi autorizētā servisa centrs vai elektrotehnikā apmācīts specializētais personāls, izmantojot oriģinālās rezerves daļas.
- ▶ Nekad neizmantojiet ierīci ar bojātu strāvas vadu. Lai neradītu apdraudējumu, bojāta barošanas kabeļa nomainītu drīkst veikt vienīgi autorizētā servisa centrs vai elektrotehnikā apmācīts specializētais personāls, izmantojot oriģinālās rezerves daļas.



Bīstami! Šķidrums iekļūšana ierīcē var izraisīt strāvas triecienu.

- ▶ Nelietojiet šo ierīci līdzās vannai, dušai vai citai ūdens tvertnei. Nelietojiet to arī vietās, kur ir liels gaisa mitrums. Pēc lietošanas beigām ik reizi izvēliet barošanas vada spraudni no kontaktlīdždas, jo ūdens tuvums rada risku arī tad, kad ierīce ir izslēgta.

- ▶ Vienmēr novietojiet un glabājiet elektroierīci tā, lai tā nevarētu iekrist ūdenī, piemēram, izlietnē. Sargiet ierīci no ūdens un citiem šķidrumiem.
- ▶ Ja elektroierīce iekrīt ūdenī, nepieskarieties tai un neaizticiet ūdeni. Nekavējoties pārtrauciet strāvas padevi ierīcei.
- ▶ Ierīci pirms lietošanas atsāksšanas nogādājiet uz pārbaudi servisa centrā.
- ▶ Izmantojiet un uzglabājiet ierīci tikai sausās telpās.
- ▶ Kā papildu drošības līdzekli ieteicams iebūvēt tīklā elektrības drošinātāju (RCD) ar nominālo atslēgšanas strāvas stiprumu ne vairāk par 30 mA. Par to konsultējieties ar kvalificētu elektrīķi.



Sprādzienbīstamība!

- ▶ Ierīci nedrīkst lietot vidē, kur gaisā ir daudz aerosola daļiņu vai liela skābekļa koncentrācija.



Bīstami! Uzliesmojoši!

- ▶ Nekad neeļļojiet ierīci ar aerosoliem, kas ir marķēti kā uzliesmojoši.



Bridinājums! Pārkarsis asmeņu bloks var radīt apdegumus.

- ▶ Asmeņu bloks var sakarst ilgstošas ierīces lietošanas laikā. Regulāri pārtrauciet ierīces lietošanu, lai ļautu asmeņu blokam atdzist.



Bridinājums! Savainojumi nepareizas izmantošanas dēļ.

- ▶ Nekad neizmantojiet ierīci ar bojātu asmeņu bloku.
- ▶ Pirms nolikšanas vienmēr izslēdziet ierīci, lai tā vibrācijas ietekmē nenokristu zemē.



Uzmanību! Nepareiza izmantošana var radīt zaudējumus.

- ▶ Izmantojiet ierīci tikai ar datu plāksnītē norādīto spriegumu.
- ▶ Izmantojiet tikai ražotāja apstiprinātus piederumus.
- ▶ Neievietojiet nepiederošus priekšmetus ierīces atverēs.
- ▶ Nepārnēsājiet ierīci aiz barošanas kabeļa un, izņemot spraudni no rozetes, vienmēr velciet aiz spraudņa, nevis aiz vada vai ierīces.
- ▶ Sargājiet ierīci un strāvas kabeli no karstām virsmām.
- ▶ Neuzglabājiet ierīci ar savērtu vai pārlocītu barošanas kabeli.

Vispārējās norādes lietotājiem

Informācija par lietošanas instrukciju

- ▶ Pirms uzsākt iekārtas izmantošanu ir jāizlasa un jāizprot tās Lietošanas instrukcija.
- ▶ Uzskatiet lietošanas instrukciju par produkta sastāvdaļu un uzglabājiet to drošā un viegli pieejamā vietā.
- ▶ Šo lietošanas instrukciju var iegūt mūsu servisa centros arī PDF faila formātā. Mūsu servisa centros var iegūt EK atbilstības deklarāciju arī citās ES oficiālajās valodās.
- ▶ Nododot ierīci trešajām personām, nododiet arī tās lietošanas instrukciju.

Simbolu skaidrojums

Uz ierīces vai tās barošanas bloka ir šādi simboli:



Simbols II aizsardzības klase.



EK atbilstības zīme.



UKCA atbilstības zīme Lielbritānijas tirgum.



EAC atbilstības zīme Eirāzijas Ekonomiskās savienības reģionam.



WEEE zīme, kas norāda uz aizliegumu likvidēt elektriskās un elektroniskās ierīces kā sadzīves atkritumus.

Mūsu lietošanas instrukcijā tiek izmantoti šādi simboli un signālvārdi:



BĪSTAMI

Pastāv elektrotrieciena risks, kas var izraisīt smagus miesas bojājumus vai pat nāvi.



BĪSTAMI

Pastāv eksplozijas risks, kas var izraisīt smagus miesas bojājumus vai pat nāvi.



BĪSTAMI

Apdraudējums, ko rada uzliesmojošu vielu lietošana. Aizdegšanās var izraisīt smagus miesas bojājumus vai pat nāvi.



BRĪDINĀJUMS

Brīdinājums par iespējamiem miesas bojājumiem vai veselības apdraudējumu.



UZMANĪBU

Norāde uz materiālo zaudējumu risku.



Norāde ar nozīmīgu informāciju un padomiem.

- ▶ Uzaicinājums veikt kādu darbību.

1. Veiciet šīs darbības aprakstītajā secībā.
- 2.
- 3.

Izstrādājuma apraksts

Detāļu apzīmējumi (1. att.)

- A Asmeņu bloks
 - B Griešanas garuma fiksētājs
 - C Griešanas garuma regulatora svira
 - D Ieslēgšanas/izslēgšanas slēdzis
 - E Gredzens pakāršanai
 - F Strāvas kabelis
 - G Asmeņu aizsargs
 - H Eļļa asmeņu blokam
 - I Tīrīšanas birste
- bez attēla:** Ķemmes uzlikas (atkarībā no modeļa)

Tehniskie dati

Piedziņa: kluss svārstību enkura motors
Barošanas spriegums: 220 – 240 VAC / 50/60 Hz

110 – 120 VAC / 50/60 Hz

atkarībā no valsts, skatiet datu plāksnīti uz iekārtas

Jaudas patēriņš: 15 W
Izmēri (G x P x A): 180 x 67 x 42 mm
Svars: 435 g bez strāvas kabeļa
Emisijas skaņas spiediena līmenis: maks. 60 dB(A) @ 25 cm
Vibrācija: < 2,5 m/s²

Ekspluatācijas apstākļi

Vides temperatūra: no 0° C līdz +40 °C

Ierīce ir izolēta un nerada elektromagnētiskus traucējumus. Tā atbilst Eiropas Parlamenta un Padomes Direktīvai 2014/30/ES par elektromagnētisko savietojamību un Eiropas Parlamenta un Padomes Direktīvai 2006/42/EK par mašīnām.

Ekspluatācija

Sagatavošana



Saglabājiet iepakojuma materiālu, lai ierīci vēlāk droši uzglabātu vai pārvadātu.

- ▶ Pārbaudiet, vai ir piegādāts viss piegādes komplekts.
- ▶ Pārbaudiet, vai transportēšanas laikā nav sabojātas ierīces detaļas.

Drošība**Uzmanību! Bojājumi, ko izraisa nepareiza strāvas padeve.**

- ▶ Izmantojiet ierīci tikai ar datu plāksnītē norādīto spriegumu.

Strāvas padeves izmantošana

1. Iespraudiet ierīces kontaktspraudni kontaktrozetē.
2. Ar ieslēgšanas/izslēgšanas slēdži ieslēdziet iekārtu pirms lietošanas (2. att.Ⓢ) un izslēdziet pēc tās (2. att.Ⓢ).

Lietošana**Griešanas garuma regulators**

Iekārtas normālais griešanas garums bez uzliekamās ķemmes ir aptuveni 0,7 mm. Griešanas garumu var arī darbības laikā iestatīt no 0,7 līdz 3 mm.

1. Pabīdīet fiksatoru prom no asmeņu bloka (3. att.Ⓢ).



- ▶ Darbinot sānu regulatora sviru (4. att.Ⓢ), griešanas garumu var pārvietot 6 aiztura pozīcijās (**MultiClick**).
- ▶ Pabīdot fiksatoru asmeņu bloka virzienā (3. att.Ⓢ), iestatījums tiek atbloķēts un no jauna tiek iestatīts normāls griešanas garums (apmēram 0,7 mm).

Griešana ar ķemmes uzlikām

Ierīci var izmantot arī ar ķemmes uzlikām. Ar ķemmes uzlikām varat paplašināt griešanas garuma diapazonu.



- ▶ Nospiežot griešanas garuma regulatora sviru (4. att.Ⓢ), var papildus palielināt griešanas garumu.

Atkarībā no modeļa komplektācijā ir iekļautas dažādas ķemmes uzlikas. Kā papildu piederumi pēc izvēles ir pieejamas ķemmes uzlikas un regulējama ķemmes uzlika (4–18 mm).

Ķemmes uzlikas uzlikšana/ņoņemšana

1. Bultiņas norādītajā virzienā uzbīdīet ķemmes uzliku uz asmeņu bloka līdz atdurei (5. att.Ⓢ).
2. Pabīdīet ķemmes uzliku bultiņu norādītajā virzienā uz leju no asmeņu bloka (5. att.Ⓢ).

Uzturēšana**Bīdīnājums! Nepareiza rīkošanās ar ierīci var radīt traumas un bojājumus.**

- ▶ Pirms tīrīšanas un apkopes darbu uzsākšanas izslēdziet ierīci un atvienojiet to no strāvas padeves.

Tīrīšana un kopšana**Bīstami! Šķidruma iekļūšana ierīcē var izraisīt strāvas triecienu.**

- ▶ Neiegremdējiet ierīci ūdenī!
- ▶ Nelaujiet šķidrumam iekļūt ierīces iekšpusē.

**Uzmanību! Agressīvas ķīmiskās vielas var radīt bojājumus.**

Agressīvas ķīmiskās vielas var sabojāt ierīci un tās piederumus.

- ▶ Neizmantojiet šķīdinātājus un abrazīvus līdzekļus.
- ▶ Izmantojiet tikai ražotāja ieteiktos tīrīšanas līdzekļus un asmeņu bloka eļļu.



Piederumus un rezerves daļas varat iegādāties pie sava izplatītāja vai mūsu apkopes centrā.

- ▶ Pēc katras izmantošanas reizes noņemiet ķemmes uzliku (5. att.Ⓢ). Ar tīrīšanas suku palīdzību notīriet matu paliekas no asmeņu bloka.



▶ Lai veiktu pilnīgu tīrīšanu, var noskrūvēt asmeņu bloku, skatiet nodaļu **Asmeņu bloka maiņa**.

- ▶ Noslaukiet ierīci tikai ar mikstu, ja nepieciešams, viegli samitrinātu drāniņu.
- ▶ Ieeļļojiet asmeņu bloku ar asmeņu bloka eļļu (6. att.).
- ▶ Uz īsu brīdi (aptuveni 10 s) ieslēdziet mašīnu, lai nodrošinātu vienmērīgu eļļas kārtiņas uzklāšanu.



- ▶ Lai ilgstoši saglabātu labu griešanas sniegumu, ir svarīgi bieži eļļot asmeņu bloku.
- ▶ Ja pēc ilgākas lietošanas samazinās griešanas efektivitāte, lai gan regulāri tiek veikta tīrīšana un eļļošana, ir jānomaina asmeņu bloks.

Asmeņu bloka nomaiņa

Montāžas gadījumā griezējķemmi un griezējasmeņus izkārtojiet šādi:

1. Pavirziet griešanas garuma fiksatoru un regulēšanas sviru isākā griešanas garuma pozīcijā (3. att.Ⓢ un 4. att.Ⓢ).
2. Noskrūvējiet abas asmeņu bloka skrūves un noņemiet griezējšķēres un griezējasmeni (8. att.).
3. Uzlieciet griezējasmeni ar vadīklas gropi uz ķīļveida plastmasas vadīklas. Nospiediet griezējasmeni aizmugurē, tā ka piedziņas tapīņa ievietojas asmens iegriezumā.
4. Uzlieciet griezējķemmi un atkal ielieciet abas skrūves.
5. Pirms skrūvju pievilkšanas novietojiet griezējšķēres tā, lai starp griezējšķēru un griezējasmeņa priekšmalu būtu no 0,5 mm līdz 1,0 mm plata atstarpe (7. att.).
6. Pievelciet abas skrūves (8. att.).
7. Pārbaudiet griezējšķēru stāvokli.

Darbības traucējumu novēršana**Asmeņu bloks slikti griež matus vai plēs tos.**

Iemesls: asmeņu bloks ir netīrs vai nolietojies.

- ▶ Iztīriet un ieeļļojiet asmeņu bloku. Ja problēma nav atrisināta, nomainiet asmeņu bloku.

Ādas savainojumi

Iemesls: pārāk liels spiediens uz ādu.

- ▶ Samaziniet spiedienu, griežot tuvu ādai.

lemesls: griešanas leņķis ir pārāk stāvs.

- ▶ Lietot ierīci lēzenākā stāvoklī.

lemesls: bojāts asmeņu bloks.

- ▶ Pārbaudiet, vai lietošanas laikā nav sabojāti asmeņu bloka zobīņi, un vajadzības gadījumā nomainiet asmeņu bloku.

lemesls: Starp griezējšķēru priekšmalu un griezējasmaņa priekšmalu nav pareiza atstarpe.

- ▶ Novietojiet griezējšķēres pareizā stāvoklī.

Ierīce nedarbojas

lemesls: bojāta strāvas padeve.

- ▶ Pārbaudiet, vai ir kontakts starp ierīces kontaktspraudni un tīkla kontaktligzdu.
- ▶ Pārbaudiet, vai nav bojāts strāvas kabelis.

Ja pēc šo norādījumu izpildīšanas saglabājas darbības traucējumi, tad lūdzam vērsties mūsu servisa centrā. Nekādā gadījumā nemēģiniet pats labot ierīci.

Utilizācija



Uzmanību! Nepareiza utilizācija kaitē apkārtējai videi.

- ▶ Pareiza utilizācija palīdz aizsargāt apkārtējo vidi un samazina iespējamu kaitīgo ietekmi uz cilvēkiem un dabu.

Utilizējot ierīci, pievērsiet uzmanību attiecīgajām likumu prasībām.

Informācija par elektrisko un elektronisko ierīču utilizāciju Eiropas Savienībā:



Eiropas Savienībā elektroierīču utilizāciju nosaka valstu noteikumi, kas ir balstīti uz ES direktīvu 2012/19/ES par elektrisko un elektronisko ierīču un iekārtu atkritumiem (EEIA). Saskaņā ar to, šo ierīci nedrīkst utilizēt kopā ar komunāliem vai sadzīves atkritumiem. Ierīci par brīvu pieņem sabiedriskajās atkritumu savākšanas vai šķirošanas vietās. Produkta iepakojums ir izgatavots no pārstrādājama materiāla. Utilizējiet videi draudzīgā veidā un nododiet atreizējai pārstrādei.

Naudojimo instrukcija (vertimas) Plaukų kirpimo mašinėlė 1230

Bendrosios atsargumo priemonės



Perskaitykite ir laikykitės visų saugos nurodymų!

Įrenginio naudojimas pagal paskirtį

- Naudokite plaukų kirpimo mašinėlės tik žmonių galvos plaukams, barzdai ir antakiams kirpti.
- Naudokite gyvūnų plaukų kirpimo mašinėlės tik gyvūnų plaukams ir kailiui kirpti.
- Šis prietaisas sukurtas profesinės veiklos vykdymui.

Reikalavimai naudotojui

- Prieš pradėdami naudoti, perskaitykite visas naudojimo instrukcijas ir susipažinkite su prietaisu.
- Šis prietaisas nėra skirtas naudoti žmonėms (tame tarpe vaikams) su ribotais fiziniais, jutimaisiais ar protiniais gebėjimais bei asmenims, neturintiems pakankamai patirties ir žinių, išskyrus atvejus, kai juos naudojančius prietaisą prižiūri ir instruktuoja asmuo, atsakingas už jų saugumą. Neleisti vaikams žaisti su prietaisu.
- Tik Europos rinkoms:
Šį prietaisą gali naudoti vaikai nuo 14 metų, taip pat asmenys, turintys ribotų fizinį, jutiminių ar protinių gebėjimų arba neturintys patirties ir (arba) žinių, jei jie yra prižiūrimi arba jiems buvo paaiškinta, kaip saugiai naudoti prietaisą ir jie suprato gresiančius pavojus. Vaikams neleidžiama žaisti su prietaisu. Valymo ir priežiūros negali atlikti vaikai, išskyrus atvejus, kai jie yra prižiūrimi. Neprižiūrimi vaikai negali atlikti valymo ir priežiūros darbų.
- Prietaisą laikykite gyvūnams nepasiekiamoje vietoje arba ten, kur jis gali būti paveiktas oro sąlygų.

Pavojai



Pavojus! Elektros smūgio pavojus esant sugadintam prietaisui / maitinimo laidui.

- ▶ Nenaudokite prietaiso, jei jis tinkamai neveikia, jei yra sugadintas, arba jei jis įkrito į vandenį. Kad būtų išvengta pavojaus, remontą turi atlikti tik įgalioti aptarnavimo centrai arba prietaisą naudoti apmokyti specialistai, naudodami tik originalias dalis.
- ▶ Niekada nenaudokite prietaiso su pažeistu maitinimo laidu. Kad būtų išvengta pavojaus, sugadintus maitinimo laidus turi pakeisti tik įgalioti aptarnavimo centrai arba prietaisą naudoti apmokyti specialistai, naudodami tik originalias dalis.



Pavojus! Elektros smūgio pavojus patekus skysčiui.

- ▶ Nenaudokite prietaiso netoli vonių, dušo kabinų ar kitų indų, kuriuose yra vandens. Taip pat nenaudokite vietose, kuriose yra labai drėgna. Kiekvieną kartą panaudoję ištraukite iš tinklo kištuką, nes jei netoli yra vanduo, yra pavojinga, net kai prietaisas yra išjungtas.

- ▶ Elektros prietaisus visuomet padėkite arba laikykite taip, kad jie neįkristų į vandenį (pvz. kriauklę). Prietaisą laikykite atokiau nuo vandens ar kitų skysčių.
- ▶ Jei elektros prietaisas įkrito į vandenį, neliaskite jo ir vandens. Tučiuojau ištraukite kištuką iš lizdo.
- ▶ Prieš prietaisą vėl pradėdami naudoti, patikrinkite klientų aptarnavimo centre.
- ▶ Prietaisą naudoti ir laikyti tik sausose patalpose.
- ▶ Rekomenduojame kaip papildomą apsaugos priemonę į elektros tinklą įmontuoti patikrintą srovės nuotėkio relę (RCD) su ne didesniu nei 30 mA jautrumu. Pasitarkite su elektriку.



Sprogimo pavojus!

- ▶ Niekada nenaudokite prietaiso tokiose aplinkose, kuriose yra didelė aerozolio (purškimo) produktų koncentracija arba kurioje išsiskiria deguonis.



Pavojus! Degus!

- ▶ Niekada nepurškite prietaiso aerozoliu (purškikliu), kuris pažymėtas kaip degus.



Įspėjimas! Susižeidimo pavojus esant perkaitusiems kirpimo peiliukams.

- ▶ Jei prietaisas ilgai naudojamas, kirpimo peiliukai gali įkaisti. Naudodami pastoviai darykite pertraukas, kad kirpimo peiliukai atvėstų.



Įspėjimas! Susižeidimo pavojus netinkamai naudojant.

- ▶ Niekada nenaudokite prietaiso, jei pažeisti kirpimo peiliukai.
- ▶ Prieš padėdami prietaisą visuomet jį išjunkite, kadangi jis dėl vibracijos gali nukristi.



Atsargiai! Sugadinimo pavojus netinkamai naudojant.

- ▶ Įjunkite prietaisą tik su duomenų plokštelėje nurodyta įtampa.
- ▶ Naudokite tik gamintojo rekomenduojamus priedus.
- ▶ Nekiškite ir nemeskite jokių objektų į prietaiso angas.
- ▶ Neneškite prietaiso laikydami už maitinimo laidu, atjunkite prietaisą nuo elektros lizdo traukdami kištuką, o ne laidą ar prietaisą.
- ▶ Maitinimo laidą ir prietaisą laikykite atokiau nuo įkaitusių paviršių.
- ▶ Nelaikykite prietaiso, jei maitinimo laidas susisukęs ar užlenktas.

Bendrosios nuorodos naudotojui

Informacija apie naudojimo instrukcijos naudojimą

- ▶ Prieš pradėdami naudotis prietaisu, perskaitykite visas naudojimo instrukcijas.
- ▶ Naudojimo instrukcija yra prietaiso dalis, laikykite ją gerai prieinamoje vietoje.
- ▶ Šią naudojimo instrukciją kaip PDF failą galima gauti mūsų klientų aptarnavimo centruose. EB atitikties deklaraciją kitomis ES kalbomis galima gauti mūsų klientų aptarnavimo centruose.
- ▶ Perduodami prietaisą tretiesiems asmenims, pridėkite šią naudojimo instrukciją.

Bendrosios nuorodos naudotojui

Informacija apie saugos nurodymų ir naudojimo instrukcijos naudojimą

- ▶ Papildomai šiai naudojimo instrukcijai laikykitės atskirų saugos nurodymų bei visų kartų tiekiamų nurodymų lapų.
- ▶ Prieš pradėdami naudotis prietaisu, perskaitykite ir supraskite visus saugos nurodymus ir naudojimo instrukciją.
- ▶ Saugos nurodymai ir naudojimo instrukcija yra prietaiso dalis, laikykite ją gerai prieinamoje vietoje.
- ▶ Saugos nurodymai ir naudojimo instrukciją kaip PDF failą galima gauti mūsų klientų aptarnavimo centruose. EB atitikties deklaraciją kitomis ES kalbomis galima gauti mūsų klientų aptarnavimo centruose.
- ▶ Duodami prietaisą tretiesiems, pridėkite saugos nurodymus ir naudojimo instrukciją.

Simbolių paaiškinimas

Prietaise arba kištukiniame maitinimo šaltinyje naudojami šie simboliai:



II simbolių apsaugos klasė.



CE atitikties ženklas.



UKCA atitikties ženklas Jungtinės Karalystės rinkai.



EAC atitikties ženklas Eurazijos teritorijai Ekonominė sąjunga.



EEM ženklas draudžia šalinti elektros ir elektroninę įrangą kartu su buitinėmis atliekomis.

Mūsų naudojimo instrukcijose naudojami šie simboliai ir signaliniai žodžiai:



PAVOJUS

Elektros smūgio pavojus, galintis sukelti sunkų žmogaus sužalojimą ar mirtį.



PAVOJUS

Sprogimo pavojus, galintis sukelti sunkų žmogaus sužalojimą ar mirtį.



PAVOJUS

Pavojus naudojant degias medžiagas. Gaisro pavojus, galintis sukelti sunkų žmogaus sužalojimą ar mirtį.



ĮSPĖJIMAS

Įspėjimas apie galimą kūno sužalojimą ar pavojų sveikatai.



ATSARGIAI

Rodo, kad galima patirti materialinės žalos.



Rodo naudingą informaciją ar patarimus.

- ▶ Turite imtis veiksmų.

1. Šiuos veiksmus atlikite aprašyta tvarka.
- 2.
- 3.

Gaminio aprašymas

Lentelės aprašymas (1 pav.)

- A** Kirpimo peiliukai
 - B** Kirpimo ilgio fiksatorius
 - C** Kirpimo ilgio nustatymo svirtis
 - D** Įjungimo / išjungimo mygtukas
 - E** Pakabinimo ąsa
 - F** Maitinimo laidas
 - G** Peiliukų apsauga
 - H** Alyva kirpimo peiliukams
 - I** Valymo šepetėlis
- be pav.:** Sukutės (pagal modelį)

Techninė informacija

Pavara:	tyliai veikiantis variklis su slankiojamoju judesiu
Maitinimo įtampa:	220 – 240 VAC / 50/60 Hz 110 – 120 VAC / 50/60 Hz
	pagal šaliai skirtą versiją, žr. duomenų plokštelę ant prietaiso
Vartojamoji galia	15 W
Matmenys (I x P x A):	180 x 67 x 42 mm
Svoris:	435 g be maitinimo laido
Garso slėgio lygis:	maks. 60 dB(A), esant 25 cm
Vibracija:	< 2,5 m/s ²

Darbo sąlygos

Aplinka: 0 °C – +40 °C

Prietaisas yra izoliuotas ir apsaugotas nuo radijo bangų trukdžių. Atitinka ES direktyvų 2014/30/ES dėl elektromagnetinio suderinamumo ir 2006/42/EB Mašinų direktyvos reikalavimus.

Naudojimas

Paruošimas

- Išsaugokite pakuotę vėlesniam saugiam laikymui ir transportavimui.

- Patikrinkite, ar visos dalys yra pakuotėje.
- Patikrinkite, ar transportavimo metu dalys nebuvo pažeistos.

Sauga



Atsargiai! Pavojus sugadinti naudojant netinkamą įtampą.

- Įjunkite prietaisą tik su duomenų plokštelėje nurodyta įtampa.

Įkrovimas

1. Įkiškite prietaiso kištuką į sienoje esantį elektros lizdą.
2. Įjungimo / išjungimo mygtuku įjunkite prietaisą (2ⓐ pav.) ir po naudojimo išjunkite (2ⓑ pav.).

Naudojimas

Kirpimo ilgio nustatymas

Prietaiso standartinis kirpimo ilgis be užmaunamųjų šukučių yra 0,7 mm. Kirpimo ilgį, taip pat ir naudojant, galima nustatyti nuo 0,7 mm iki 3 mm.

1. Rodyklės kryptimi stumkite fikساتorių nuo kirpimo peiliukų (3ⓐ pav.).



- Paspaudus šoninę nustatymo svirtį (4ⓐ pav.), kirpimo ilgį galima nustatyti 6 fiksavimo padėtyse (**MultiClick**).
- Stumdami fikساتorių link kirpimo peiliukų (3ⓐ pav.) atblokuojate nustatymą ir vėl nustatote normalų 0,7 mm kirpimo ilgį.

Kirpimas su šukutėmis

Prietaisą galima naudoti ir su šukutėmis. Šukutėmis galite praplėsti kirpimo ilgio diapazoną.



- Nuspaudus kirpimo ilgio reguliavimo svirtį (4ⓐ pav.), galima papildomai padidinti kirpimo ilgį.

Priklausomai nuo modelio, tiekimo komplekto sudėtyje yra įvairių šukučių. Papildomai galima įsigyti įvairių šukučių priedų ir reguliuojamą šukučių priedą (4 – 18 mm).

Šukučių uždėjimas / nuėmimas

1. Šukutės rodyklės kryptimi stumkite kol jos atsirems į kirpimo peiliukus (5ⓐ pav.).
2. Rodyklės kryptimi stumkite šukutes nuo kirpimo peiliukų (5ⓑ pav.).

Remontas



Įspėjimas! Susižeidimo ir daiktų sugadinimo pavojus netinkamai naudojant.

- Prieš pradėdami valymo ir priežiūros darbus, mašinėlę išjunkite ir atjunkite nuo maitinimo šrovės.

Valymas ir priežiūra



Pavojus! Elektros smūgio pavojus patekus skysčiui.

- Neįmerkite prietaiso į vandenį!
- Saugokite, kad į prietaiso vidų nepatektų skysčių.



Atsargiai! Pavojus sugadinti stipriomis cheminėmis medžiagomis.

- Stiprios cheminės medžiagos gali prietaisą ir priedus sugadinti.
- Nenaudokite tirpiklių ir šveitiklių.
- Naudokite tik gamintojo rekomenduojamas valymo priemones ir kirpimo peiliukų alyvą.



Priedus ir atsargines dalis galite įsigyti iš savo pardavėjo ar mūsų klientų aptarnavimo centre.

- Po kiekvieno naudojimo nuimkite šukutes (5ⓑ pav.). Valymo šepetėliu pašalinkite plaukų likučius nuo kirpimo peiliukų.



➤ Norėdami kruopščiai išvalyti, kirpimo peiliukus galite atsukti, žr. skyrių **Kirpimo peiliukų keitimas**.

- Prietaisą nuvalykite minkšta, šiek tiek sudrėkinta šluoste.
- Kirpimo peiliukus sutepti kirpimo peiliukų alyva (6 pav.).
- Trumpam įjunkite mašinėlę (apie 10 sek.), kad alyvos plėvelė tolygiai pasiskirstytų.



- Siekiant, kad peiliukai kirptų gerai kuo ilgiau, labai svarbu juos dažnai sutepti alyva.
- Jei po ilgo naudojimo peiliukai kerpa blogiau, nepaisant to, kad jie yra išvalyti ir sutepti alyva, turite juos pakeisti naujais.

Kirpimo peiliukų keitimas

Montuodami kirpimo šukutes ir kirpimo peiliuką, atlikite tokius veiksmus:

1. Kirpimo ilgį ir reguliavimo svirtį užfiksokite trumpiausiam kirpimo ilgyje (3ⓐ ir 4ⓑ pav.).
2. Nuimkite abu varžtus nuo kirpimo peiliukų ir išimkite kirpimo šukutes bei kirpimo peiliuką (8 pav.).
3. Uždėkite kirpimo peiliuką su kreipiamuoju grioveliu ant pleišto formos plastikinės kreipiamosios. Įspauskite kirpimo peiliuką į galą, kad kaklelis patektų į peiliuko išpjovą.
4. Įdėkite kirpimo šukutes ir vėl uždėkite abu varžtus.
5. Prieš užverždami varžtus, kirpimo šukutes išlygiuokite taip, kad tarp viršutinių kirpimo šukučių ir viršutinių kirpimo peiliuko priekinių briaunų būtų 0,5 – 1,0 mm atstumas (7 pav.).
6. Priveržkite abu varžtus (8 pav.).
7. Patikrinkite viršutinio peiliuko padėtį.

Trikčių šalinimas

Kirpimo peiliukai blogai kerpa arba peša

Priežastis: Kirpimo peiliukai užsiteršę arba susidėvėję.

- ▶ Nuvalykite ir sutepkite kirpimo peiliukus. Jei triktis nedingsta, pakeiskite kirpimo peiliukų komplektą.

Odos pažeidimas

Priežastis: Per stipriai spaudžiama oda.

- ▶ Kirpdami prie odos spauskite mažiau.

Priežastis: Per status kirpimo kampas.

- ▶ Plaukų kirpimo mašinėlę pridėti mažesniu kampu.

Priežastis: Pažeisti kirpimo peiliukai.

- ▶ Patikrinkite, ar naudojant nebuvo pažeistos dantukų viršūnėlės ir, jei reikia, pakeiskite kirpimo peiliukus.

Priežastis: Netinkamai nustatytas atstumas tarp viršutinio ir apatinio peiliukų priekinių briaunų.

- ▶ Išlygiuokite viršutinį peiliuką.

Prietaisais neveikia

Priežastis: Neveikia maitinimas elektra.

- ▶ Patikrinkite, ar prietaiso kištukas ir kištukinis lizdas sienoje gerai sujungti.
- ▶ Patikrinkite, ar maitinimo laidas nesugadintas.

Jei laikydamiesi šių nurodymų negalite pašalinti problemos, kreipkitės į mūsų klientų aptarnavimo centrą. Jokiu būdu nebandykite patys remontuoti prietaiso!

Atliekų šalinimas



Atsargiai! Netinkamas atliekų šalinimas kelia grėsmę aplinkai.

- ▶ Tinkamas atliekų šalinimas saugo aplinką ir mažina galimą neigiamą poveikį žmonėms ir aplinkai.

Išmesdami prietaisą laikykitės atitinkamų teisinių reikalavimų.

Informacija apie elektros ir elektroninės įrangos išmetimą Europos Sąjungoje:



Europos Sąjungoje elektros prietaisų išmetimą reguliuoja nacionaliniais teisės aktais, kurie remiasi ES Direktyva 2012/19/ES dėl elektros ir elektroninės įrangos atliekų (EEI). Remiantis jais, prietaiso nebegalima šalinti kartu su komunalinėmis ar buitinėmis atliekomis. Komunaliniuose ar naudingų medžiagų surinkimo centruose prietaisai priimamas nemokamai. Gaminio pakuotė pagaminta iš perdirbamų medžiagų. Šalinkite jas ekologiškai ir pristatykite pakartotiniam naudojimui.

Οδηγίες λειτουργίας (Μετάφραση) Κουρευτική μηχανή τύπου 1230

Γενικές υποδείξεις ασφαλείας



Διαβάστε και τηρείτε όλες τις υποδείξεις ασφαλείας και φυλάξτε τις για μελλοντική χρήση!

Προβλεπόμενη χρήση

- Χρησιμοποιείτε τις κουρευτικές μηχανές αποκλειστικά σε ανθρώπινα μαλλιά, γένια και φρύδια.
- Χρησιμοποιείτε τις κουρευτικές μηχανές για ζώα αποκλειστικά στο κόψιμο μαλλιού και τριχώματος ζώων.
- Αυτή η συσκευή προορίζεται για επαγγελματική χρήση.

Απαιτήσεις από τον χρήστη

- Διαβάστε πριν από την πρώτη θέση σε λειτουργία όλες τις οδηγίες λειτουργίας και εξοικειωθείτε με τη συσκευή.
- Η συσκευή αυτή δεν προορίζεται για χρήση από άτομα (συμπεριλαμβανομένων των παιδιών) με μειωμένες σωματικές, αισθητηριακές ή πνευματικές ικανότητες ή έλλειψη πείρας και γνώσης, εκτός κι αν βρίσκονται υπό επίβλεψη ή έχουν λάβει οδηγίες για τη χρήση της συσκευής από άτομο υπεύθυνο για την ασφάλειά τους. Τα παιδιά θα πρέπει να βρίσκονται υπό συνεχή επίβλεψη, προκειμένου να διασφαλιστεί ότι δεν παίζουν με τη συσκευή.
- Μόνο για τις ευρωπαϊκές αγορές:
Η συσκευή αυτή μπορεί να χρησιμοποιηθεί από παιδιά 14 ετών και άνω, καθώς και άτομα με μειωμένες φυσικές, αισθητηριακές ή διανοητικές ικανότητες ή έλλειψη εμπειρίας ή/και γνώσης, εφόσον βρίσκονται υπό επίβλεψη ή έχουν λάβει οδηγίες σχετικά με την ασφαλή χρήση της συσκευής και τους κινδύνους που απορρέουν από αυτή. Δεν επιτρέπεται στα παιδιά να παίζουν με τη συσκευή. Ο καθαρισμός και η συντήρηση χρήστη δεν πρέπει να διεξάγονται από παιδιά χωρίς επίβλεψη.
- Η συσκευή πρέπει να φυλάσσεται μακριά από ζώα και την επίδραση καιρικών συνθηκών.

Κίνδυνοι



Κίνδυνος! Ηλεκτροπληξία λόγω βλάβης στη συσκευή/ στο καλώδιο δικτύου.

- Μην χρησιμοποιείτε τη συσκευή, εάν δεν λειτουργεί σύμφωνα με τον προβλεπόμενο τρόπο, έχει υποστεί βλάβη ή έχει πέσει στο νερό. Για την αποτροπή κινδύνων, οι εργασίες επισκευής πρέπει να διεξάγονται αποκλειστικά και μόνο από εξουσιοδοτημένο κέντρο σέρβις ή από ειδικά καταρτισμένο ηλεκτρολόγο, με τη χρήση γνήσιων ανταλλακτικών.
- Μην χρησιμοποιείτε ποτέ τη συσκευή, εάν το καλώδιο τροφοδοσίας είναι φθαρμένο. Για την αποτροπή κινδύνων, η αντικατάσταση των φθαρμένων καλωδίων τροφοδοσίας πρέπει να διεξάγεται αποκλειστικά και μόνο από εξουσιοδοτημένο κέντρο σέρβις ή από ειδικά καταρτισμένο ηλεκτρολόγο, με τη χρήση γνήσιων ανταλλακτικών.



Κίνδυνος! Ηλεκτροπληξία λόγω εισχώρησης υγρού στη συσκευή.

- Μην χρησιμοποιείτε τη συσκευή κοντά σε μπανιέρες, ντουζιέρες ή δοχεία που περιέχουν νερό. Επίσης, μην τη χρησιμοποιείτε σε χώρους με μεγάλη υγρασία. Βγάzte το βύσμα από την πρίζα μετά από κάθε χρήση, καθώς η συσκευή αποτελεί κίνδυνο όταν βρίσκεται κοντά σε νερό, ακόμα και όταν είναι εκτός λειτουργίας.
- Τοποθετείτε ή αποθηκεύετε τις ηλεκτρικές συσκευές πάντα με τέτοιο τρόπο, ώστε να μην μπορούν να πέσουν στο νερό (π.χ. στον νιπτήρα). Διατηρείτε τη συσκευή μακριά από το νερό ή άλλα υγρά.
- Σε καμία περίπτωση μην αγγίζετε μια ηλεκτρική συσκευή που έχει πέσει μέσα σε νερό και μην βάzετε τα χέρια σας μέσα στο νερό. Βγάλτε αμέσως το βύσμα από την πρίζα.
- Προτού χρησιμοποιήσετε ξανά τη συσκευή, αναθέστε τον έλεγχο της σε ένα κέντρο σέρβις.
- Χρησιμοποιείτε και φυλάσσετε τη συσκευή μόνο σε ξηρούς χώρους.
- Ως πρόσθετο μέτρο ασφαλείας, συνιστάται η εγκατάσταση στο ηλεκτρικό κύκλωμα μιας εγκεκριμένης διάταξης προστασίας ρεύματος διαρροής (RCD) με μέγιστο ονομαστικό ρεύμα ενεργοποίησης τα 30 mA. Συμβουλευτείτε τον ηλεκτρολόγο σας.



Κίνδυνος έκρηξης!

- Ποτέ μην χρησιμοποιείτε τη συσκευή σε περιβάλλον όπου υπάρχουν προϊόντα με υψηλή συγκέντρωση αερολυμάτων (σπρέι) ή απελευθερώνεται οξυγόνο.



Κίνδυνος! Εύφλεκτο!

- Ποτέ μην ψεκάζετε τη συσκευή με προϊόντα αερολυμάτων (σπρέι) που χαρακτηρίζονται ως εύφλεκτα.



Προειδοποίηση! Τραυματισμοί λόγω υπερθέρμανσης των μονάδων κοπής.

- Όταν η συσκευή χρησιμοποιείται για παρατεταμένο χρονικό διάστημα, η μονάδα κοπής μπορεί να θερμανθεί. Διακόπτετε τακτικά τη χρήση, αφήνοντας τη μονάδα κοπής να κρυώσει.



Προειδοποίηση! Τραυματισμοί λόγω μη ενδεδειγμένου χειρισμού.

- Σε καμία περίπτωση μην χρησιμοποιείτε τη συσκευή με φθαρμένες μονάδες κοπής.
- Απενεργοποιείτε πάντα τη συσκευή πριν την ακουμπήσετε σε κάποια επιφάνεια, διότι υπάρχει κίνδυνος να πέσει κάτω λόγω των δονήσεων.



Προσοχή! Ζημίες λόγω μη ενδεδειγμένου χειρισμού.

- Χρησιμοποιείτε τη συσκευή μόνο με την τάση που αναγράφεται στην πινακίδα στοιχείων.

- ▶ Χρησιμοποιείτε αποκλειστικά τα εξαρτήματα που συνιστώνται από τον κατασκευαστή.
- ▶ Ποτέ μην εισάγετε ή αφήνετε να πέσουν αντικείμενα στα ανοίγματα της συσκευής.
- ▶ Μην μεταφέρετε τη συσκευή κρατώντας την από το καλώδιο τροφοδοσίας και, για να την αποσυνδέσετε από το δίκτυο τροφοδοσίας, τραβήτε το βύσμα και όχι το καλώδιο ή την ίδια τη συσκευή.
- ▶ Διατηρείτε το καλώδιο τροφοδοσίας και τη συσκευή μακριά από θερμές επιφάνειες.
- ▶ Μην φυλάσσετε τη συσκευή με στριμμένο ή τσακισμένο καλώδιο τροφοδοσίας.

Γενικές οδηγίες χρήσης

Πώς να χρησιμοποιήσετε αυτές τις οδηγίες λειτουργίας

- ▶ Πριν θέσετε τη συσκευή σε λειτουργία για πρώτη φορά, πρέπει να έχετε διαβάσει και κατανοήσει όλες τις οδηγίες λειτουργίας.
- ▶ Θεωρήστε τις οδηγίες λειτουργίας ως αναπόσπαστο μέρος του προϊόντος και φυλάξτε τις καλά σε σημείο με εύκολη πρόσβαση.
- ▶ Μπορείτε να ζητήσετε αυτές τις οδηγίες λειτουργίας και ως αρχείο PDF από τα κέντρα σέρβις της εταιρείας μας. Μπορείτε να ζητήσετε από τα κέντρα σέρβις της εταιρείας μας τη δήλωση συμμόρφωσης ΕΚ και σε άλλες επίσημες γλώσσες της ΕΕ.
- ▶ Σε περίπτωση παραχώρησης της συσκευής σε τρίτους, μην παραλείψετε να παραδώσετε μαζί και τις παρούσες οδηγίες λειτουργίας.

Επεξήγηση συμβόλων

Στη συσκευή και τον μετασχηματιστή τροφοδοσίας χρησιμοποιούνται τα ακόλουθα σύμβολα:



Σύμβολο κατηγορίας προστασίας II.



Σήμα συμμόρφωσης CE



Σήμα συμμόρφωσης UKCA για την αγορά του Ηνωμένου Βασιλείου.



Σήμα συμμόρφωσης EAC για την περιοχή της Ευρασιατικής Οικονομικής Ένωσης.



Σήμανση ΑΗΗΕ για την απαγόρευση της απόρριψης ηλεκτρικού και ηλεκτρονικού εξοπλισμού στα οικιακά απορρίμματα.

Στις οδηγίες λειτουργίας χρησιμοποιούνται τα ακόλουθα σύμβολα και προειδοποιητικές λέξεις:



ΚΙΝΔΥΝΟΣ

Κίνδυνος ηλεκτροπληξίας με πιθανή συνέπεια σοβαρό σωματικό τραυματισμό ή θάνατο.



ΚΙΝΔΥΝΟΣ

Κίνδυνος έκρηξης με πιθανή συνέπεια σοβαρό σωματικό τραυματισμό ή θάνατο.



ΚΙΝΔΥΝΟΣ

Κίνδυνος λόγω χρήσης εύφλεκτων ουσιών. Πιθανός σοβαρός σωματικός τραυματισμός ή θάνατος ως αποτέλεσμα πυρκαγιάς.



ΠΡΟΕΙΔΟΠΟΙΗΣΗ

Προειδοποίηση για πιθανό σωματικό τραυματισμό ή κίνδυνο για την υγεία.



ΠΡΟΣΟΧΗ

Υπόδειξη για κίνδυνο πρόκλησης υλικών ζημιών.



Υπόδειξη με χρήσιμες πληροφορίες και συμβουλές.

- ▶ Σας ζητείται να προβείτε σε μια ενέργεια.

1. Πραγματοποιήστε αυτές τις ενέργειες με τη σειρά που περιγράφονται.
- 2.
- 3.

Περιγραφή προϊόντος

Περιγραφή των εξαρτημάτων (εικ. 1)

- A** Μονάδα κοπής
- B** Εξάρτημα ασφάλισης για τη ρύθμιση του μήκους κοπής
- C** Μοχλός ρύθμισης για τη ρύθμιση του μήκους κοπής
- D** Διακόπτης ON/OFF
- E** Κρίκος ανάρτησης
- F** Καλώδιο δικτύου
- G** Προστατευτικό κάλυμμα λεπίδας
- H** Λάδι για τη μονάδα κοπής
- I** Βουρτσάκι καθαρισμού

χωρίς απεικόνιση: Προσαρτώμενες χτένες (ανάλογα το μοντέλο)

Τεχνικά χαρακτηριστικά

Μηχανισμός κίνησης:	αθόρυβο περιστρεφόμενο μοτέρ
Τάση λειτουργίας:	220 - 240 VAC / 50/60 Hz 110 - 120 VAC / 50/60 Hz
	ανάλογα με την έκδοση χώρας, βλ. πινακίδα τύπου στη συσκευή
Απορροφούμενη ισχύς:	15 W
Διαστάσεις (Μ x Π x Υ):	180 x 67 x 42 mm
Βάρος:	435 g χωρίς το καλώδιο δικτύου
Στάθμη ηχητικής πίεσης:	έως 60 dB(A) @ 25 cm
Δόνηση:	< 2,5 m/s ²

Συνθήκες λειτουργίας

Περιβάλλον: 0°C - +40°C

Η συσκευή διαθέτει μόνωση ασφαλείας και καταστολή ραδιοπαρεμβολών. Η συσκευή πληροί τις απαιτήσεις της ευρωπαϊκής Οδηγίας 2014/30/ΕΕ σχετικά με την ηλεκτρομαγνητική συμβατότητα και συμμορφώνεται με την Οδηγία 2006/42/ΕΚ σχετικά με τα μηχανήματα.

Λειτουργία

Προετοιμασία

-  Φυλάξτε τα υλικά συσκευασίας για την περίπτωση που χρειαστεί να αποθηκεύσετε τη συσκευή ή να την μεταφέρετε με ασφάλεια.

- ▶ Ελέγξτε την πληρότητα του περιεχομένου της συσκευασίας.
- ▶ Ελέγξτε όλα τα εξαρτήματα για να εντοπίσετε τυχόν φορές που προκλήθηκαν κατά τη μεταφορά.

Ασφάλεια

-  **Υπόδειξη! Βλάβες λόγω εσφαλμένης τροφοδοσίας τάσης.**
 - ▶ Χρησιμοποιείτε τη συσκευή μόνο με την τάση που αναγράφεται στην πινακίδα τύπου.

Λειτουργία με ηλεκτρικό ρεύμα

1. Βάλτε το φις της συσκευής στην πρίζα.
2. Με το διακόπτη λειτουργίας ON/OFF ενεργοποιήστε τη συσκευή (εικ. 2ⓐ) και μετά τη χρήση απενεργοποιήστε τη (εικ. 2ⓑ).

Χειρισμός

Ρύθμιση του μήκους κοπής

Το κανονικό μήκος κοπής της συσκευής χωρίς προσαρτώμενη χτένα ανέρχεται σε περίπου 0,7 mm. Το μήκος κοπής μπορεί να ρυθμιστεί – ακόμα και κατά διάρκεια της λειτουργίας – από 0,7 έως 3 mm.

1. Απομακρύνετε το εξάρτημα ασφάλισης από τη μονάδα κοπής τραβώντας (εικ. 3ⓐ).

-  ▶ Με τον παλιό μοχλό ρύθμισης (εικ. 4ⓐ) μπορεί να ρυθμιστεί το μήκος κοπής σε 6 θέσεις ασφάλισης (**MultiClick**).
- ▶ Σπρώχνοντας το εξάρτημα ασφάλισης προς τη μονάδα κοπής (εικ. 3ⓑ), απασφαλίζεται η ρύθμιση και επανέρχεται το κανονικό μήκος κοπής περίπου 0,7 mm.

Κοπή με προσαρτώμενες χτένες

Η συσκευή μπορεί να λειτουργήσει και με προσαρτώμενες χτένες. Με τις προσαρτώμενες χτένες μπορείτε να αυξήσετε το εύρος του μήκους κοπής.

-  ▶ Με τον μοχλό ρύθμισης της ρύθμισης μήκους κοπής (εικ. 4ⓑ) μπορείτε να αυξήσετε περαιτέρω το μήκος κοπής.

Ανάλογα με το μοντέλο, στο παραδοτέο περιλαμβάνονται προσαρτώμενες χτένες σε διάφορα μεγέθη. Ως πρόσθετος εξοπλισμός διατίθενται προαιρετικά διάφορες προσαρτώμενες χτένες και μια ρυθμιζόμενη προσαρτώμενη χτένα (4 – 18 mm).

Τοποθέτηση/αφαίρεση της προσαρτώμενης χτένας

1. Σπρώξτε την προσαρτώμενη χτένα προς την κατεύθυνση του βέλους μέχρι τέρμα πάνω στη μονάδα κοπής (εικ. 5ⓐ).
2. Απομακρύνετε την προσαρτώμενη χτένα από τη μονάδα κοπής τραβώντας την προς τα κάτω προς την κατεύθυνση του βέλους (εικ. 5ⓑ).

Συντήρηση



Προειδοποίηση! Τραυματισμοί και υλικές ζημιές λόγω μη ενδεδειγμένου χειρισμού.

- ▶ Απενεργοποιήστε τη συσκευή και αποσυνδέστε την από την τροφοδοσία τάσης, προτού ξεκινήσετε τις εργασίες καθαρισμού και συντήρησης.

Καθαρισμός και φροντίδα



Κίνδυνος! Ηλεκτροπληξία λόγω εισχώρησης υγρού στη συσκευή.

- ▶ Μην βυθίζετε τη συσκευή στο νερό!
- ▶ Μην αφήνετε υγρασία να εισέλθει στο εσωτερικό της συσκευής.



Υπόδειξη! Βλάβες λόγω χρήσης διαβρωτικών χημικών καθαριστικών.

- ▶ Η χρήση διαβρωτικών χημικών καθαριστικών ενδέχεται να προκαλέσει ζημιές στη συσκευή και τον πρόσθετο εξοπλισμό της.
- ▶ Ως εκ τούτου, μην χρησιμοποιείτε διαλυτικά και απορρυπαντικά σε σκόνη.
- ▶ Χρησιμοποιείτε αποκλειστικά το καθαριστικό και το λάδι μονάδας κοπής που συστώνται από τον κατασκευαστή.



Πρόσθετο εξοπλισμό και ανταλλακτικά μπορείτε να προμηθευτείτε από το εμπόριο ή από τα κέντρα σέρβις της εταιρείας μας.

- ▶ Μετά από κάθε χρήση αφαιρείτε την προσαρτώμενη χτένα (εικ. 5ⓐ). Αφαιρέστε τις τρίχες από τη μονάδα κοπής με το βουρτσάκι καθαρισμού.



▶ Για σχολαστικό καθαρισμό μπορείτε να ξεβιδώσετε τη μονάδα κοπής, βλ. κεφάλαιο **Αντικατάσταση μονάδας κοπής**.

- ▶ Καθαρίστε τη συσκευή μόνο με μαλακό και ενδεχομένως ελαφρά υγρό πανί.
- ▶ Λιπαίνετε τη μονάδα κοπής με το ειδικό λάδι (εικ. 6).
- ▶ Στη συνέχεια, ενεργοποιήστε για λίγο τη μηχανή (περίπου 10 δευτ.), προκειμένου να κατανεμηθεί ομοιόμορφα το φιλμ λαδιού.



▶ Για καλή και μακρόχρονη απόδοση κοπής είναι σημαντικό να λιπαίνετε συχνά τη μονάδα κοπής.

- ▶ Εάν μετά από μεγάλο διάστημα χρήσης η απόδοση κοπής μειωθεί παρά τον τακτικό καθαρισμό και τη λιπανση, τότε θα πρέπει να αντικατασταθεί η μονάδα κοπής.

Αντικατάσταση της μονάδας κοπής

Κατά την τοποθέτηση, η χτένα κοπής και η λεπίδα κοπής πρέπει να ευθυγραμμιστούν όπως περιγράφεται παρακάτω:

1. Φέρτε το εξάρτημα ασφάλισης για το μήκος κοπής και το μοχλό ρύθμισης στη θέση για το μικρότερο μήκος κοπής. (εικ. 3ⓐ και εικ. 4ⓑ).
2. Αφαιρέστε τις δύο βίδες από τη μονάδα κοπής και αφαιρέστε τη χτένα κοπής και τη λεπίδα κοπής (εικ. 8).
3. Τοποθετήστε τη λεπίδα κοπής με την αυλάκωση στον σφηνοειδή πλαστικό οδηγό. Πιέστε τη λεπίδα κοπής πίσω προς τα κάτω, ώστε ο στροφέας μετάδοσης κίνησης να εμπλακεί στην εγκοπή της λεπίδας.
4. Τοποθετήστε τη χτένα κοπής και βιδώστε ξανά τις δύο βίδες.
5. Πριν σφίξετε τις βίδες ευθυγραμμίστε τη χτένα κοπής με τέτοιο τρόπο, ώστε μεταξύ της μπροστινής ακμής της χτένας και της μπροστινής ακμής της λεπίδας κοπής να υπάρχει απόσταση 0,5 mm ως 1,0 mm (εικ. 7).
6. Βιδώστε σταθερά τις δύο βίδες (εικ. 8).
7. Ελέγξτε την ευθυγράμμιση της χτένας κοπής.

Επίλυση προβλημάτων

Η μονάδα κοπής δεν κόβει καλά ή μαδάει.

Αιτία: Η μονάδα κοπής είναι βρόμικη ή έχει υποστεί φθορά.

- Καθαρίστε και λιπάνετε τη μονάδα κοπής. Σε περίπτωση που το πρόβλημα δεν αντιμετωπιστεί, αντικαταστήστε τη μονάδα κοπής.

Δερματικός τραυματισμός

Αιτία: Υπερβολική άσκηση πίεσης στο δέρμα.

- Άσκειτε λιγότερη πίεση όταν κόβετε κοντά στο δέρμα.

Αιτία: Η γωνία κοπής έχει τοποθετηθεί με πολύ μεγάλη κλίση.

- Δώστε μικρότερη κλίση στη συσκευή.

Αιτία: Φθαρμένη μονάδα κοπής.

- Ελέγξτε αν κατά τη χρήση έχουν υποστεί ζημιά τα άκρα της οδόντωσης και, εάν απαιτείται, αντικαταστήστε τη μονάδα κοπής.

Αιτία: Η απόσταση μεταξύ μπροστινής ακμής χτένας κοπής και μπροστινής ακμής λεπίδας κοπής δεν έχει ευθυγραμμιστεί σωστά.

- Ευθυγραμμίστε τη χτένα κοπής.

Η συσκευή δεν λειτουργεί.

Αιτία: Προβληματική τροφοδοσία τάσης.

- Βεβαιωθείτε για τη σωστή επαφή μεταξύ φινις συσκευής και πρίζας.
- Ελέγξτε μήπως το καλώδιο δικτύου παρουσιάζει φθορές.

Εάν δεν μπορείτε να αντιμετωπίσετε το πρόβλημα με τη βοήθεια αυτών των υποδείξεων, απευθυνθείτε στα κέντρα σέρβις της εταιρείας μας. Σε καμία περίπτωση μην προσπαθήσετε να επισκευάσετε μόνοι σας τη συσκευή!

Απόρριψη



Προσοχή! Ζημιές στο περιβάλλον σε περίπτωση ακατάλληλης απόρριψης.

- Η προώθησα απόρριψη συμβάλλει στην προστασία του περιβάλλοντος και αποτρέπει την εμφάνιση πιθανών βλαβερών επιδράσεων στον άνθρωπο και στο περιβάλλον.

Σε περίπτωση απόρριψης της συσκευής θα πρέπει να λαμβάνετε υπόψη τις σχετικές νομικές προδιαγραφές.

Πληροφορίες για την απόρριψη ηλεκτρικών και ηλεκτρονικών συσκευών εντός των ορίων της Ευρωπαϊκής Ένωσης:



Εντός της Ευρωπαϊκής Ένωσης, η απόρριψη συσκευών που λειτουργούν με ρεύμα διέπεται από εθνικούς κανονισμούς, οι οποίοι βασίζονται στην Ευρωπαϊκή Οδηγία 2012/19/ΕΕ σχετικά με τα απόβλητα ηλεκτρικού και ηλεκτρονικού εξοπλισμού (ΑΗΗΕ). Σύμφωνα με την παραπάνω Οδηγία, δεν επιτρέπεται η απόρριψη της συσκευής από τις τοπικές υπηρεσίες αποκομιδής ή με τα οικιακά απορρίμματα. Η συσκευή παραλαμβάνεται χωρίς επιπλέον επιβάρυνση από τις κοινοτικές υπηρεσίες συλλογής απορριμμάτων ή ανακύκλωσης. Η συσκευασία του προϊόντος είναι κατασκευασμένη από ανακυκλώσιμα υλικά. Απορρίψτε τη με τρόπο φιλικό προς το περιβάλλον και παραδώστε την για ανακύκλωση.

ترجمة دليل المستخدم جهاز حلقة الشعر طراز 1230

تعليمات أمان عامة



احرص على قراءة وأخذ تعليمات الأمان التالية بعين الاعتبار، واحتفظ بها للاطلاع عليها في وقت لاحق!

- ◀ احرص دائماً على وضع الأجهزة الكهربائية والاحتفاظ بها في مكان آمن حتى لا تقع بالماء (مثلاً بحوض غسل اليدين). احرص على إبقاء الجهاز بعيداً عن الماء وأي سوايل أخرى.
- ◀ احرص على عدم لمس الأجهزة الكهربائية أو الإمساك بها في حالة وقوعها بالماء. أفضل القابض فوراً عن مصدر التيار الكهربائي في حال وقوع ذلك.
- ◀ قم بفحص الجهاز في أحد مراكز خدمة الزبائن قبل إعادة تشغيله.
- ◀ يرجى استعمال الجهاز والاحتفاظ به في مكان جاف.
- ◀ لضمان المزيد من الحماية والأمان، يُنصح بتركيب أداة تعمل بالتيار المتبقي (RCD) ذات تيار إعتاق مقدر لا يتجاوز قدره 30 ملي أمبير بالدائرة الكهربائية. يرجى التوجه إلى كهربائي متخصص للحصول على المزيد المعلومات بهذا الشأن.

الاستخدام الموافق للغرض

- لا تستعمل جهاز حلقة الشعر إلا لحلقة شعر الإنسان واللحية والحاجبين.
- الآلات المخصصة لحلقة شعر الحيوانات صُممت خصيصاً لحلقة شعر وفرو الحيوانات ولا يجب أن تستعمل لأي غرض آخر.
- صمم هذا الجهاز للاستخدام في المجال المهني الاحترافي.

الشروط التي يجب مراعاتها من طرف المستخدم

- احرص على قراءة دليل الاستخدام كاملاً وعلى معرفة مختلف وظائف الماكينة قبل استخدامها لأول مرة.
- لا ينبغي استعمال هذا الجهاز من طرف الأشخاص (بما في ذلك الأطفال) الذين يعانون من اضطرابات بدمية، حسية أو عقلية أو من طرف الأشخاص الذين يفقدون إلى المعارف والخبرة اللازمة إلا إذا كانوا تحت المراقبة الضرورية أو تحت إشراف شخص مؤهل لضمان الحماية اللازمة. في حالة استعمال الأطفال للجهاز، احرص على مراقبتهم للتأكد من أنهم لن يلعبوا به.
- للأسواق الأوروبية فقط.
- يمكن استخدام هذه الآلة من قبل الأطفال الذين تزيد أعمارهم عن 14 عامًا أو من قبل الأشخاص ذوي القدرات البدنية أو الحسية أو العقلية المحدودة أو ممن لديهم نقص في الخبرة و/أو المعرفة شريطة الإشراف عليهم أو إرشادهم نحو الاستخدام الآمن والآلة وأن يدركوا المخاطر الناجمة عن ذلك. احرص على ألا يلعب الأطفال بالآلة. لا يسمح بتنظيف وصيانة الجهاز من قبل الأطفال إلا إذا كانوا تحت المراقبة.
- احرص على أن يبقى الجهاز بعيداً عن متناول الحيوانات وبمناى عن العوامل الجوية المؤثرة.

خطر الانفجار!



- ◀ لا تستخدم الماكينة في الأماكن التي ترتفع فيها نسبة تركيز الهباء الجوي (الرداد) من المنتجات أو في أماكن إطلاق الأوكسجين.

خطر! قابل للاشتعال!



- ◀ لا ترش الآلة بأي منتجات فيها هباء جوي (رداد) تحمل رمزاً يشير إلى أنها قابلة للاشتعال أبداً.

تحذير! خطر الإصابة نتيجة سخونة المفردة لشفرات



- ◀ قص الشعر.
- ◀ تشغيل الجهاز بشكل مطول قد يؤدي إلى سخونة شفرة القص. أوقف تشغيل الآلة بانتظام حتى تبرد الشفرة.

تحذير! خطر الإصابة نتيجة الاستخدام غير اللائق.



- ◀ لا تستخدم الآلة مع شفرة تالفة أبداً.
- ◀ أطفئ الآلة دوماً قبل وضعها، ذلك أن الاهتزازات قد تؤدي إلى سقوطها.

الأخطار



خطر! صعقات كهربائية ناجمة عن حدوث أضرار في الجهاز/كبل الطاقة.



- ◀ لا تستعمل الجهاز إذا كان لا يعمل بشكل جيد أو إذا لحقت به أية أضرار أو في حال وقوعه في الماء.
- ◀ لتجنب المخاطر، يجب أن لا تتم الإصلاحات إلا من قبل مركز خدمة معتمد أو من قبل تقنيين متخصصين ذوي تأهيل مناسب بمجال الكهرباء والإلكترونيات وباستخدام قطع الغيار الأصلية.
- ◀ لا تستعمل الجهاز أبداً إذا كان كبل الطاقة تالفاً.
- ◀ لتجنب المخاطر، يجب أن لا يتم استبدال كبل الطاقة المتضرر إلا من قبل مركز خدمة معتمد أو من قبل تقنيين متخصصين ذوي تأهيل مناسب بمجال الكهرباء والإلكترونيات وباستخدام قطع الغيار الأصلية.
- ◀ خطر! صعقات كهربائية ناجمة عن تسرب السوائل.
- ◀ احرص على أن يبقى الجهاز بمناى عن أحواض الاستحمام والندش والأواني الممتلئة بالماء. تجنب استخدام الجهاز بالأماكن التي تتميز بدرجة رطوبة عالية. انزع القابض من مصدر التيار الكهربائي مباشرة بعد استعمال الجهاز، ذلك لأن تواجد الجهاز قرب الماء يشكل خطراً حتى وإن كان متوقفاً عن العمل.
- ◀ احرص دائماً على وضع الأجهزة الكهربائية والاحتفاظ بها في مكان آمن حتى لا تقع بالماء (مثلاً بحوض غسل اليدين). احرص على إبقاء الجهاز بعيداً عن الماء وأي سوايل أخرى.
- ◀ احرص على عدم لمس الأجهزة الكهربائية أو الإمساك بها في حالة وقوعها بالماء. أفضل القابض فوراً عن مصدر التيار الكهربائي في حال وقوع ذلك.
- ◀ قم بفحص الجهاز في أحد مراكز خدمة الزبائن قبل إعادة تشغيله.
- ◀ يرجى استعمال الجهاز والاحتفاظ به في مكان جاف.
- ◀ لضمان المزيد من الحماية والأمان، يُنصح بتركيب أداة تعمل بالتيار المتبقي (RCD) ذات تيار إعتاق مقدر لا يتجاوز قدره 30 ملي أمبير بالدائرة الكهربائية. يرجى التوجه إلى كهربائي متخصص للحصول على المزيد المعلومات بهذا الشأن.



تعليمات عامة للاستخدام

معلومات متعلقة باستخدام دليل الاستعمال

- ◀ يجب قراءة دليل الاستعمال بأكمله واستيعاب كافة مضامينه قبل الشروع في استخدام الآلة لأول مرة.
- ◀ اعتبر دليل الاستعمال هذا كجزء من المنتج واحتفظ به جيداً في مكان يسهل الوصول إليه.
- ◀ يمكنك طلب الحصول على دليل الاستخدام هذا من مراكز الخدمة التابعة لنا في صورة ملف PDF. يمكنك كذلك طلب إعلان المطابقة لتوجيهات الاتحاد الأوروبي باللغات الرسمية الأخرى للاتحاد الأوروبي من مراكز الخدمة التابعة لنا.
- ◀ يرجى إرفاق دليل الاستعمال هذا عند إعطاء الآلة لطرف ثالث.

شرح الرموز

تستخدم الرموز التالية على الجهاز/وحدة التغذية الكهربائية:

رمز فئة الحماية 2.



علامة المطابقة CE.



علامة المطابقة UKCA للسوق البريطاني.



علامة المطابقة EAC لمناطق الاتحاد الاقتصادي الأورواسيوي.



تدل العلامة WEEE على حظر التخلص من الأجهزة الكهربائية والإلكترونية في النفايات المنزلية.



سيتم استخدام الرموز والكلمات التنبهية التالية في دليل التشغيل الخاص بنا:

خطر

خطر ناجم عن الصعقات الكهربائية مع احتمال الموت أو التعرض لإصابات خطيرة



خطر

خطر الانفجار مع احتمال الموت أو التعرض لإصابات خطيرة



خطر

خطر عند استخدام مواد قابلة للاشتعال. يمكن أن يؤدي اشتعال النار إلى التعرض لإصابات خطيرة أو إلى الوفاة



تحذير

تحذير من احتمال وقوع إصابات جسدية أو وجود أخطار صحية



تنبيه

تنبيه لإمكانية حصول أضرار مادية



تنبيه مرفق بمعلومات ونصائح هامة.



يُتطلب الأمر هنا اتخاذ إجراء معين.



1. نفذ الإجراءات وفق التسلسل المقترح.
- 2.
- 3.

وصف المنتج

أسماء الأجزاء المكونة (الرسم التوضيحي رقم 1)

- A** طاقم قص الشعر
B زر ضبط مستوى القص
C ذراع التعديل لتعديل مستوى طول الشعر
D زر تشغيل/إيقاف
E حلقة تعليق
F كبل التيار الكهربائي
G غطاء واقٍ للشفرة
H زيت مخصص لطقم قص الشعر
I فرشاة تنظيف
بدون رسم توضيحي: الرؤوس المخصصة لضبط مستوى طول الشعر (حسب الطراز)

البيانات التقنية

- آلية التشغيل:
 فولتية التشغيل: 220 - 240 فولت تيار متردد / 60/50 هرتز
 110 - 120 فولت تيار متردد / 60/50 هرتز
 حسب الإصدار الخاص بالبلد، راجع لوحة البيانات الموجودة بالجهاز
 استهلاك القدرة: 15 وات

- الأبعاد:
 (الطول)×(العرض)×(الارتفاع): 42x67x180 مم
 الوزن: 435 غرام دون كبل الطاقة
 مستوى انبعاث الضوضاء: 60 ديسيبل (A) بحد أقصى على مسافة 25 سم
 >2.5 م/م²

ظروف التشغيل

البيئة المحيطة: 0 إلى +40 درجة مئوية

يتوفر هذا الجهاز على حماية عازلة ولا يصدر أي ضوضاء لاسلكية. تتطابق مواصفات هذا الجهاز مع معايير وتعليمات الاتحاد الأوروبي المتعلقة بالتوافق الكهرومغناطيسي EU/30/2014 والفولتية المنخفضة EG/42/2006.

استعمال الجهاز

التحضير

احتفظ بمواد تغليف الجهاز لنقل الجهاز أو الاحتفاظ به بشكل آمن في وقت لاحق.



- ◀ تأكد من عدم نقصان أي شيء من محتويات التسليم.
- ◀ افحص الأجزاء كافة للتأكد من عدم وجود أية أضرار ناجمة عن النقل.

الآمان



تنبيه! أضرار ناجمة عن إمداد فولتية خاطئة.
 ▶ احرص على ألا يتم تشغيل الجهاز إلا بقيمة الجهد المذكورة على لوحة الهوية.



خطراً صعقات كهربائية ناجمة عن تسرب السوائل.
 ▶ لا تغطس الجهاز في الماء!
 ▶ احرص على عدم تسرب أي سوائل إلى داخل الجهاز.

التشغيل بالكهرباء

1. أدخل قابس الجهاز في مصدر الكهرباء بالحائط.
2. قم بتشغيل الجهاز (الرسم التوضيحي ②) من خلال الضغط على زر التشغيل/الإيقاف ثم قم بإيقافه بعد الانتهاء من الاستخدام (الرسم التوضيحي ⑤).



تنبيه! أضرار ناجمة عن مواد كيميائية قوية.
 استخدام المواد الكيميائية القوية قد يؤدي إلى إلحاق أضرار بالجهاز وملحقاته.
 ▶ لا تستعمل أي مواد مذيبة أو مصفرة.
 ▶ لا تستخدم سوى مواد التنظيف وزيت سفرات القص التي ينصح المصانع باستعمالها.

الإستخدام

تعديل طول القص

يبلغ طول القص العادي بالجهاز عند استخدامه بدون الرأس المخصص لضبط طول الشعر حوالي 0,7 مم. كما يمكنك تعديل طول القص - أثناء تشغيل الجهاز أيضاً - وفق مجال يتراوح بين 0,7 مم و3 مم.

1. اضغط على زر الضبط عكس اتجاه شفرة القص (الرسم التوضيحي رقم ③).



لضمان تنظيف مثالي، يمكنك فك طقم قص الشعر، انظر فصل استبدال طقم قص الشعر.

- ▶ لا تستعمل في مسح الجهاز إلا قطعة قماش ناعمة ورطبة قليلاً فقط.
- ▶ استخدم زيت سفرات القص لتزيت الشفرة (الرسم التوضيحي رقم 6).
- ▶ شغل الجهاز لفترة وجيزة (حوالي 10 ثوان) لضمان توزيع متوازن لطبقة الزيت على المساحات التي ينبغي تزيينها.



- ▶ يمكنك ضبط مستوى القص على 6 وضعتيات متدرجة (Multi-Click) بواسطة ذراع التعديل الجانبي (الرسم التوضيحي ④).
- ▶ لتحرير الضبط والحصول من جديد على مستوى القص الاعتيادي الذي يبلغ حوالي 0,7 مم، عليك تحريك زر الضبط في اتجاه شفرة القص (الرسم التوضيحي ③).

الحلاقة باستعمال الرؤوس المخصصة لضبط مستوى طول الشعر

يمكنك أيضاً استعمال جهاز الحلاقة مع الرؤوس المخصصة لضبط مستوى طول الشعر. من خلال الرؤوس المخصصة لضبط مستوى طول الشعر يمكنك زيادة مستوى طول القص.



يمكنك كذلك زيادة مستوى طول القص بواسطة ذراع التعديل الخاص بتعديل طول الشعر (الرسم التوضيحي ④).

سوف تجد مع الجهاز رؤوساً ذات أبعاد مختلفة مصممة وفقاً للطرز المستعمل. يمكنك الحصول على هذه الرؤوس المتنوعة وعلى رأس قابل للتعديل (4 - 18 مم) كملحقات إضافية اختيارية.

تركيب / إزالة الرأس المخصص لضبط طول الشعر

1. قم بدفع الرأس المخصص لضبط طول الشعر فوق شفرة القص باتجاه السهم إلى أن يستقر في مكانه (الرسم التوضيحي ⑤).
2. اضغط على الرأس المخصص لضبط طول الشعر في اتجاه السهم الخاص بشفرة القص (الرسم التوضيحي رقم ⑤).

العناية بالجهاز

تحذيراً! خطر الإصابة وحوادث أضرار مادية نتيجة الاستخدام غير اللائق.



▶ أطفئ الجهاز قبل بدء أي أعمال نظافة أو صيانة وافصله عن التيار الكهربائي.

التنظيف والصيانة



يمكنك الحصول على الملحقات أو قطع الغيار لدى بائعك المحلي أو من خلال مركز الخدمة خاصتنا.



- ▶ من المهم أن تقوم بتزيت طقم قص الشعر بشكل منتظم لضمان جودة قص عالية لمدة طويلة.
- ▶ قم بتغيير طقم القص إذا لاحظت أن أداءه قد تراجع بعد مدة استعمال طويلة رغم تنظيفه وتزيينه بشكل منتظم.

استبدال طقم قص الشعر

لتركيب مشط وشفرة القص، عليك اتباع الخطوات التالية:

1. اجعل زر الضبط الخاص بطول القص وذراع التعديل في الوضع المحدد لأقصر طول شعر (الرسم التوضيحي ③ والرسم التوضيحي ④).
2. قم بإزالة المسمارين الملولبين من شفرة القص ومن ثم قم بإزالة مشط وشفرة القص (الرسم التوضيحي رقم 8).
3. ضع شفرة القص بما في ذلك الحز الخاص بها على الجزء الأترياقى البلاستيكي إسفيني الشكل. اضغط على شفرة القص للأسفل، بحيث يدخل طرف المحرك في فتحة الشفرة.
4. ضع مشط القص ثم ركب المسمارين الملولبين مرة أخرى.
5. قم قبل تثبيت المولبة بضغط مشط القص، بحيث يكون بين مشط قص الحد الأمامي وشفرة قص الحد الأمامي مسافة تتراوح بين 0,5 مم إلى 1,0 مم (الرسم التوضيحي رقم 7).
6. قم بتثبيت كلا المسمارين الملولبين (الرسم التوضيحي رقم 8).
7. اضغط اتجاه مشط القص.

حل المشكلات

شفرة القص لا تقص بشكل جيد أو تشد الشعر

السبب: شفرة القص متسخة أو متآكلة.

- ▶ قم بتنظيف وتزيت الشفرة. إذا لم تحل المشكلة بهذه الطريقة قم باستبدال شفرة القص.

التخلص من الجهاز

تنبيه! إمكانية حدوث أضرار بيئية في حالة عدم التخلص من الجهاز بشكل سليم.

التخلص من الجهاز بشكل مناسب بحفاظ على البيئة وبحول دون تعرض الإنسان والبيئة لأي أضرار محتملة.

عند التخلص من الأجهزة الكهربائية غير المستعملة، احرص على احترام المقتضيات القانونية الجاري بها العمل.

معلومات خاصة بالتخلص من الأجهزة الكهربائية والإلكترونية في الاتحاد الأوروبي:

يخضع التخلص من الأجهزة الكهربائية داخل الاتحاد الأوروبي لمجموعة من القوانين المحلية التي تركز على التوجيه الأوربي EC/19/2012 الخاص بالأجهزة الكهربائية والإلكترونية العتيقة. ويحظر هذا التوجيه رمي الجهاز مع النفايات البلدية أو النفايات المنزلية. يمكنك التخلص مجاناً من الجهاز بوحدة من نقاط جمع الأجهزة التابعة للبلدية أو بمركز من مراكز إعادة تدوير النفايات. يتكون غلاف المنتج من مواد قابلة للتدوير. قم بالتخلص من المواد بطريقة صديقة للبيئة وإرسالهم لإعادة التدوير.



إصابة البشرة

السبب: الضغط الممارس على البشرة كبير جداً.
 ◀ قلص الضغط عند القص بالقرب من الجلد.

السبب: زاوية القص شديدة الانحدار.
 ◀ احرص على استخدام الجهاز بمستوى أكثر تسطيحاً.

السبب: شفرة القص تالفة.

◀ تأكد من عدم تلف أطراف الأسنان عند الاستخدام واستبدل شفرة القص إذا اقتضى الأمر ذلك.

السبب: مسافة مشط القص الخاص بالحد الأمامي وشفرة القص الخاصة بالحد الأمامي غير مضبوطة بشكل صحيح.
 ◀ قم بضبط مشط القص.

الجهاز لا يعمل

السبب: خلل بالتغذية الكهربائية.

◀ تأكد من سلامة التوصيل بين قابس الجهاز ومصدر الكهرباء بالحائط.

◀ افحص كبل التيار الكهربائي للتأكد من سلامته.

في حالة عدم تمكنك من إزالة الخلل رغم اتباع هذه الإرشادات، يرجى الاتصال بمركز خدمة الزبائن التابع لنا. لا تحاول أبداً إصلاح الجهاز بنفسك!

EU-KONFORMITÄTSERKLÄRUNG

Wir

WAHL GmbH
Villinger Straße 4
D-78112 St. Georgen
Germany

erklären in alleiniger Verantwortung, dass das Produkt

Haarschneidemaschine / Tierhaarschneidemaschine Typ 1230

übereinstimmt mit den Bestimmungen der Richtlinien

2006/42/EC	Machinery Directive including amendments
2014/30/EU	Electromagnetic Compatibility Directive including amendments
2009/125/EC	Ecodesign Directive including amendments
2011/65/EU	RoHS Directive including amendments

und übereinstimmt mit den einzelstaatlichen Normen, durch die die folgenden harmonisierten Normen umgesetzt werden.

EN 60 335-1:2012 + A11:2014 + AC:2014 + A13:2017 + A1:2019 + A14:2019
EN 60 335-2-8:2015 + A1:2016

EN 55 014-1:2017
EN 55 014-2:2015
EN 61 000-3-2:2019 + A1:2021
EN 61 000-3-3:2013 + A1:2019

EN 62 233:2008

Die Konformitätsbewertung erfolgt nach Modul A.

Jahr in dem das CE Zeichen angebracht wurde: 1997

St. Georgen, 2023-02-15

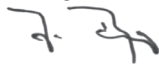

Jörg Burger
(Geschäftsführer)

WAHL GmbH

Villinger Straße 4
D-78112 St. Georgen, Germany
Telefon +49 7726 4940-0
Telefax +49 7726 4940-145
www.wahlgmbh.com
info@wahlgmbh.com

Geschäftsführer:
Jörg Burger, Cökhan Yılmaz
Sitz der Gesellschaft: St. Georgen
Handelsregister HRB 602147
Amtsgericht Freiburg
ILN 40 15110 00000 6

Deutsche Bank AG, Villingen
BIZ: 694 703 991 Kto-Nr.: 0130 898
IBAN: DE 69 6947 0039 0013 0898 00
BIC: DEUT DE 6F 694
USt-IdNr./VAT-No.: DE 234657079
WEEE Reg.-Nr. DE 75677421

WAHL®
PROFESSIONAL

M
MOSER

Lister®

EU DECLARATION OF CONFORMITY

We

WAHL GmbH
Villinger Straße 4
D-78112 St. Georgen
Germany

declare under our sole responsibility that the product

Hair clippers / animal hair clippers type 1230

corresponds to the regulations of

2006/42/EC	Machinery Directive including amendments
2014/30/EU	Electromagnetic Compatibility Directive including amendments
2009/125/EC	Ecodesign Directive including amendments
2011/65/EU	RoHS Directive including amendments

and corresponds to the national standards transposing the following harmonised standards.

EN 60 335-1:2012 + A11:2014 + AC:2014 + A13:2017 + A1:2019 + A14:2019
EN 60 335-2-8:2015 + A1:2016

EN 55 014-1:2017
EN 55 014-2:2015
EN 61 000-3-2:2019 + A1:2021
EN 61 000-3-3:2013 + A1:2019

EN 62 233:2008

The conformity assessment follows Module A.

Year in which CE mark was affixed: 1997

St. Georgen, 2023-02-15



Jörg Burger
(Managing Director)

WAHL GmbH

Villinger Straße 4
D-78112 St. Georgen, Germany
Telefon +49 7725 4940-0
Telefax +49 7725 4940-145
www.wahlgmbh.com
info@wahlgmbh.com

Geschäftsführer:
Jörg Burger, Göktan Yilmaz
Sitz der Gesellschaft: St. Georgen
Handelsregister HRB 602147
Amtsgericht Freiburg
ILN 40 15110 00000 6

Deutsche Bank AG, Villingen
BLZ: 694 700 59 | Kto-Nr.: 0130 898
IBAN: DE 69 6947 0039 0013 0898 00
BIC: DEUT DE 6F 694
USt-IdNr./VAT-No.: DE 234657079
WEEE Reg.-Nr.: DE 75677421

WAHL®
PROFESSIONAL

M
MOSER

Lister

DECLARACIÓN DE CONFORMIDAD CE

Nosotros,
WAHL GmbH
Villinger Straße 4
D-78112 St. Georgen
Germany

declaramos bajo nuestra exclusiva responsabilidad la conformidad del producto

Máquina de corte de pelo / Máquina de corte de pelo para animales modelo 1230

con las disposiciones de las directivas

2006/42/EC	Machinery Directive including amendments
2014/30/EU	Electromagnetic Compatibility Directive including amendments
2009/125/EC	Ecodesign Directive including amendments
2011/65/EU	RoHS Directive including amendments

y que es conforme con las normas nacionales que transponen las normas armonizadas siguientes

EN 60 335-1:2012 + A11:2014 + AC:2014 + A13:2017 + A1:2019 + A14:2019
EN 60 335-2-8:2015 + A1:2016

EN 55 014-1:2017
EN 55 014-2:2015
EN 61 000-3-2:2019 + A1:2021
EN 61 000-3-3:2013 + A1:2019

EN 62 233:2008

La evaluación de la conformidad se realiza con arreglo al módulo A

Año de colocación del marcado CE: 1997

St. Georgen, 2023-02-15



Jörg Burger
(Director General)

WAHL GmbH

Villinger Straße 4
D-78112 St. Georgen, Germany
Telefon +49 7726 4940-0
Telefax +49 7726 4940-145
www.wahlgmbh.com
info@wahlgmbh.com

Geschäftsführer:
Jörg Burger, Cökhan Yılmaz
Sitz der Gesellschaft: St. Georgen
Handelsregister HRB 602147
Amtsgericht Freiburg
ILN 40 15110 00000 6

Deutsche Bank AG, Villingen
BIZ: 694 700 991 Kto-Nr.: 0130 898
IBAN: DE 69 6947 0039 0013 0898 00
BIC: DEUT DE 6F 694
USt-IdNr./VAT-No.: DE 234657079
WEEE Reg.-Nr. DE 75677421

WAHL®
PROFESSIONAL

M
MOSER

lister

Wahl GmbH
Villinger Straße 4
D-78112 St. Georgen
Germany

www.wahlgmbh.com