

# Onyx

30 RS 240D

30 RA 241D

60 RS 242D

60 RA 243D

90 RS 244D

90 RA 245D



**LIGHTPRO**  
PROFESSIONAL OUTDOOR LIGHTING

12  
volt

**NL** Gebruikershandleiding

**DE** Bedienungsanleitung

**GB** User manual

**FR** Manuel de l'utilisateur

Geproduceerd door / Hergestellt von / Produced by / Produit par:  
TECHMAR B.V. | CHOPINSTRAAAT 10 | 7557 EH HENGELO | THE NETHERLANDS  
+31 (0)88 43 44 517 | INFO@LIGHTPRO.NL | WWW.LIGHTPRO.NL

MI7039-20240402

# A

[1]

ONYX 30 RS [240D]



ONYX 30 RA [241D]



[2]

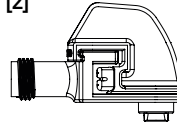

[3]



ONYX 60 RS [242D]



ONYX 30 RA [243D]



[4]

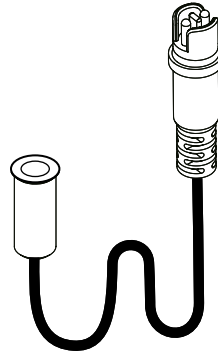

ONYX 90 RS [244D]



ONYX 90 RA [245D]



[5] Ground Tube

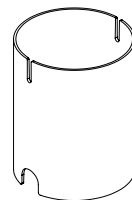

# Installation of ground spots

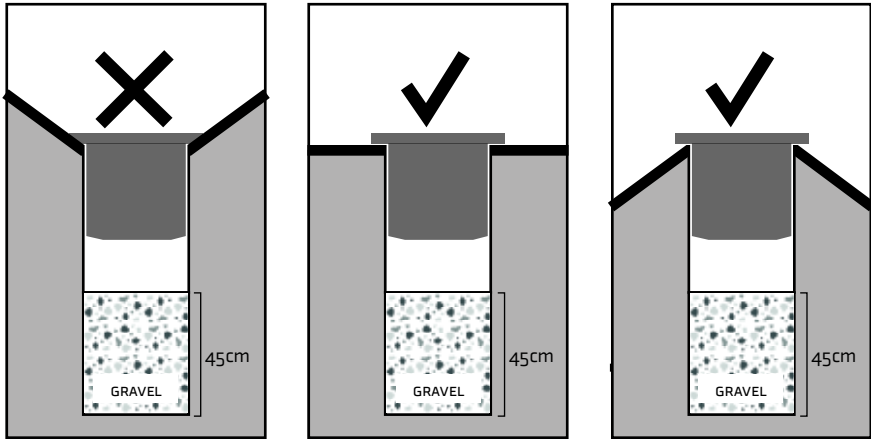

**⚠** Never place your ground spots in holes. Install them on a flat or higher surface. Provide the hole for the ground spot with a layer of gravel of about 45 cm. This ensures that rainfall can drain away faster, and there is less risk of rising groundwater.

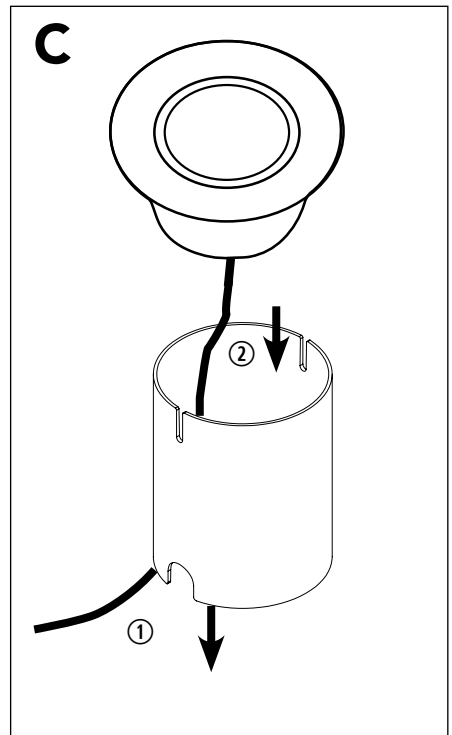
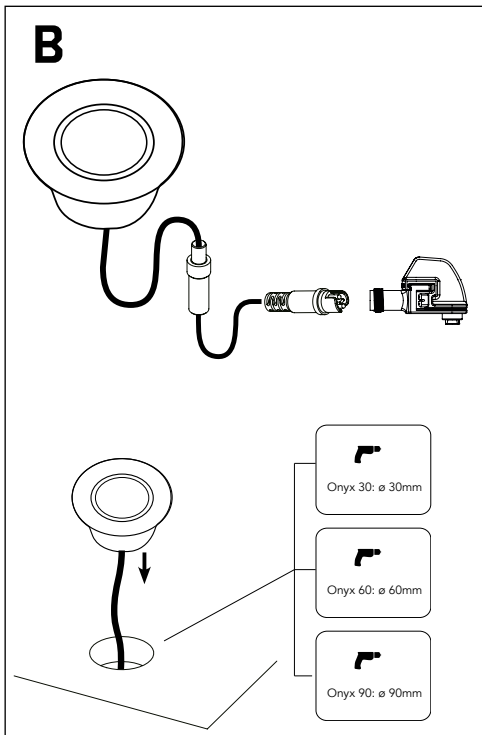

# C

**CLEAR**

**MILK**

**HONEYCOMB**

**Onyx 30**

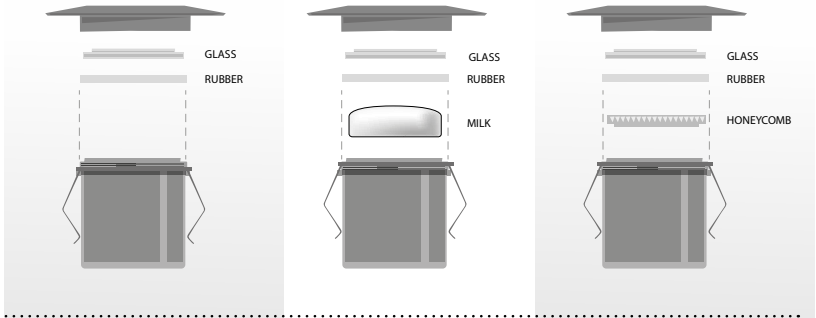

**Onyx 60**

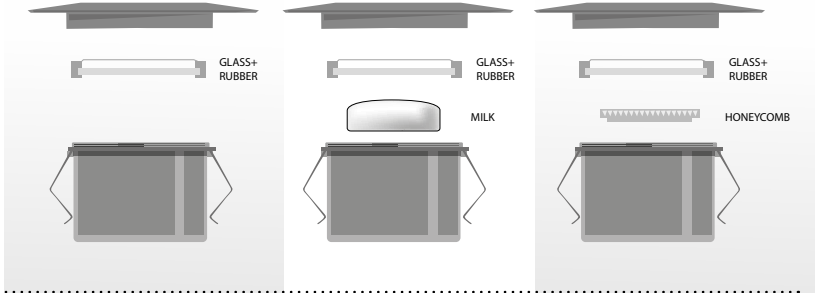

**Onyx go**

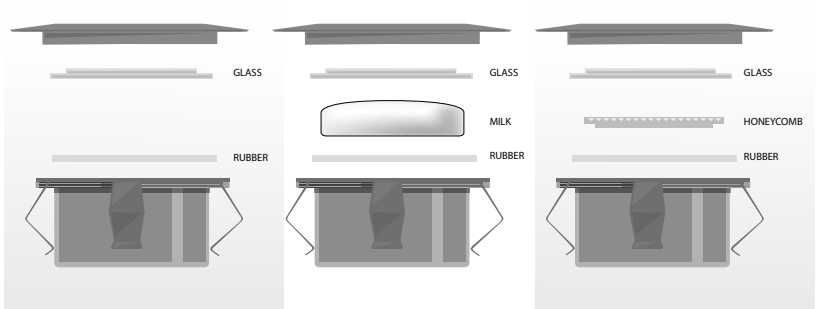

**GLASS**



# The system

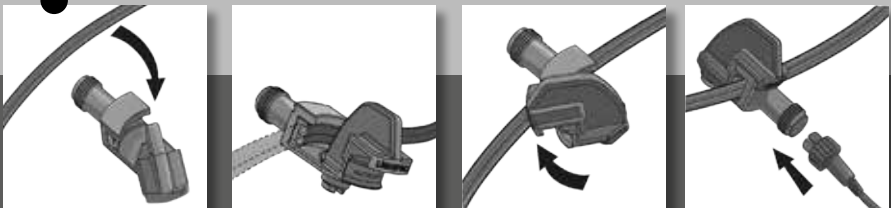
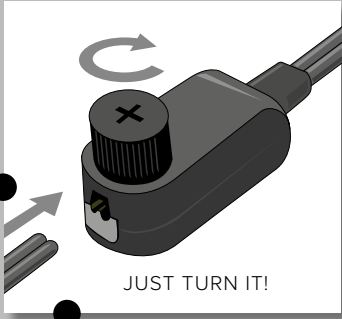
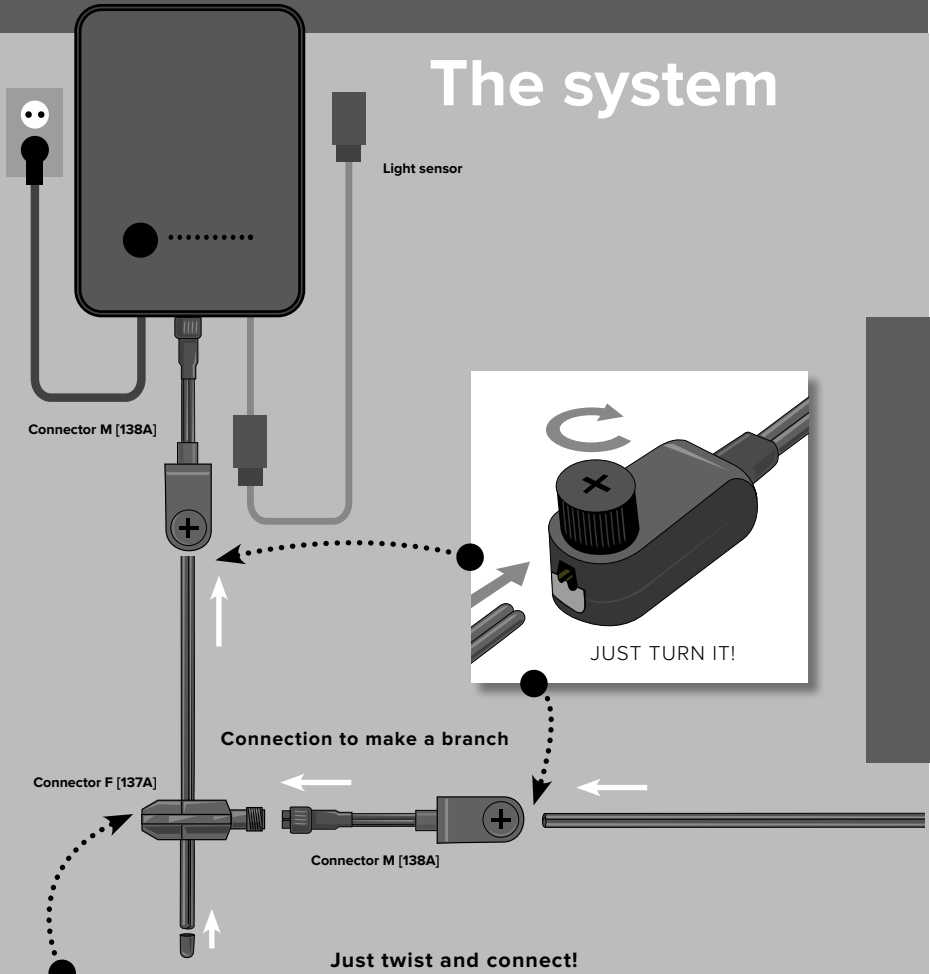



# ATTENTIE

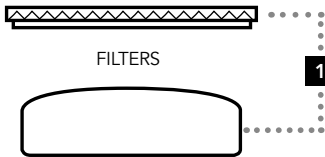
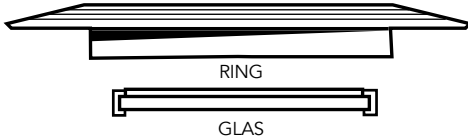

Neem bij het verwijderen of vervangen van het filter de onderstaande stappen in acht:

1. Zorg ervoor dat de behuizing schoon en droog is voordat u de ring op de behuizing draait. De ring moet goed en voldoende aangedraaid kunnen worden.
2. Draai de ring recht op de behuizing en controleer dit goed. Zorg in het begin ervoor dat de ring meteen recht op de behuizing draait.

De Onyx is standaard voorzien van de melk (witte) filter.

Voor vragen over onderdelen, service, eventuele klachten of andere zaken kunt u altijd bij ons terecht. Stuur een e-mailbericht aan [info@lightpro.info](mailto:info@lightpro.info)

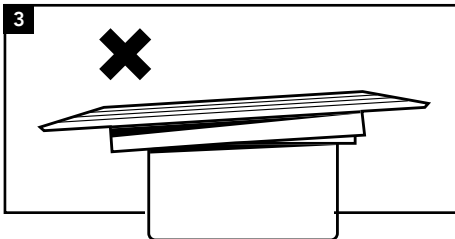



# ACHTUNG

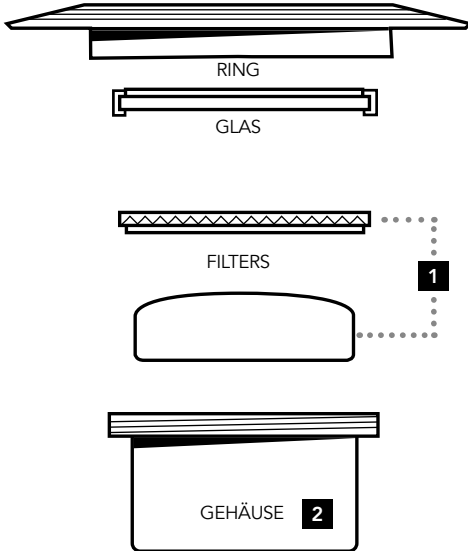

Bitte beachten Sie die folgenden Schritte beim Entfernen oder Ersetzen des Filters:

1. Stellen Sie sicher, dass das Gehäuse sauber und trocken ist, bevor Sie den Ring auf das Gehäuse drehen. Der Ring sollte gut und ausreichend angezogen werden.
2. Drehen Sie den Ring gerade auf das Gehäuse und kontrollieren Sie anschließend gut. Stellen Sie zu Beginn sicher, dass der Ring sofort gerade auf das Gehäuse gedreht wird.

Der Onyx ist mit dem bereits eingebauten Filter milch (weiß) verpackt.

Bei Fragen zu Ersatzteilen, Service, Reklamationen oder anderen Anliegen wenden Sie sich bitte an uns. Schicken Sie eine E-Mail zu [info@lightpro.info](mailto:info@lightpro.info)

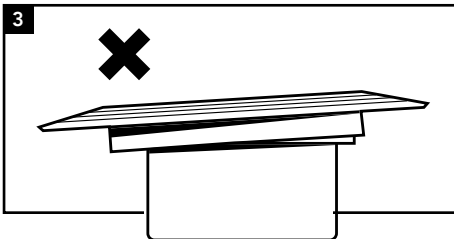



# ATTENTION

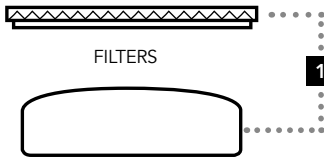
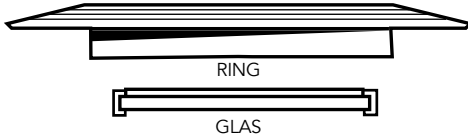

Take the following steps when removing or replacing the filter:

1. Ensure that the housing is clean and dry before you turn the ring in the housing. The ring must be able to be tightened properly and sufficiently.
2. Put the ring straight on top of to the body. Make sure at the beginning that the ring is horizontal before turning.

The packaged Onyx has the milk (white) filter built-in.

For questions about parts, service, complaints or other issues you can contact us by sending an email to [info@lightpro.info](mailto:info@lightpro.info)

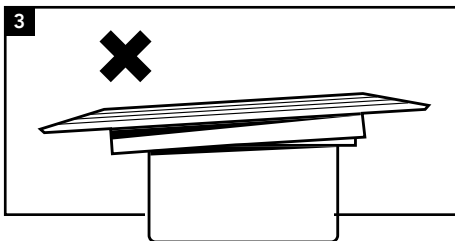





# ATTENTION

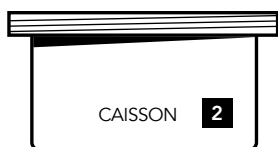
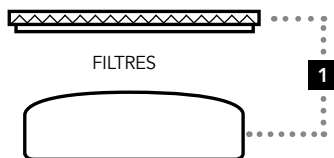
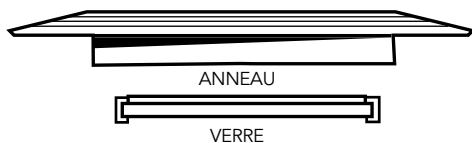

Si vous enlevez ou remplacez l'anneau, merci de prendre les mesures suivantes:

1. Prenez soin que le caisson est propre et sec avant de serrer l'anneau sur le caisson. Il est important de pouvoir bien et suffisamment serrer l'anneau.
2. Serrez l'anneau d'une façon droite sur le caisson et contrôlez cela. Prenez soin au début que l'anneau tourne immédiatement d'une façon droite sur le caisson.

L'Onyx est emballé avec le filtre lait (blanche) intégré.

Pour des plus amples renseignements sur nos pièces détachées, notre service, des plaintes éventuelles ou d'autres choses, n'hésitez pas à nous contacter. Envoyez un e-mail à [info@lightpro.info](mailto:info@lightpro.info)

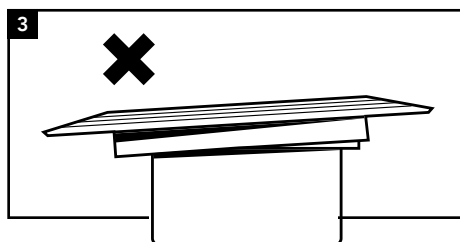

## Onyx

### Gebruikershandleiding

Bedankt voor de aankoop van de Lightpro Onyx. Dit document bevat de benodigde informatie voor correct, efficiënt en veilig gebruik van het product. Raadpleeg de gebruikershandleiding van uw transformator voor meer informatie over de aanleg en aansluiting van uw lichtplan of kijk op onze website [www.lightpro.nl](http://www.lightpro.nl).

Lees de informatie in deze handleiding zorgvuldig door voor ingebruikname van het product. Bewaar deze handleiding bij het product ter naslag in de toekomst.

### PRODUCTBESCHRIJVING

De Lightpro Onyx is een LED spot voor buitengebruik. Het armatuur kan in een vaste ondergrond worden gemonteerd. Dit product is uitsluitend te gebruiken als buitenverlichting in combinatie met het 12-volt systeem van Lightpro. Elke wijziging aan het product kan gevolgen hebben voor de veiligheid, garantie en correcte werking van het product en/of het andere onderdelen van het systeem.

### SPECIFICATIES

Product	Lightpro Onyx
Artikelnummer	Onyx 30 RS - 240D Onyx 30 RA - 241D Onyx 60 RS - 242D Onyx 60 RA - 243D Onyx 90 RS - 244D Onyx 90 RA - 245D
Lichtbron:	Onyx 30 - Led 0,5 W AC/DC 12V Onyx 60 - Led 1 W AC/DC 12V Onyx 90 - Led 1,5 W AC/DC 12V
Verbruik (max)	Onyx 30 - Led 0,5 W Onyx 60 - Led 1 W Onyx 90 - Led 1,5 W
Lichtstroom (max)	Onyx 30 - 4 lm Onyx 60 - 23 lm Onyx 90 - 60 lm
Kleurtemperatuur	2.700K
Gem. levensduur	25.000 uur
Afmetingen (H x Ø)	Onyx 30 - 72 x 45 mm Onyx 60 - 72 x 75 mm Onyx 90 - 78 x 105 mm
Beschermingsklasse	IP67
Omgevingstemperatuur	-20 °C tot 50 °C
Kabellengte	1m
Dimbaar	Nee
Lichtbron	Niet vervangbaar
Aan/uit	10.000

### INHOUD VAN DE VERPAKKING

#### [Afbeelding A]

1. Armatuur Onyx 30 / Onyx 60 / Onyx 90
2. Lightpro connector 137a
3. Extra lenzen
4. Kabel
5. Grondbuis

**⚠** Controleer of alle onderdelen aanwezig zijn in de verpakking. Voor vragen over onderdelen, service, eventuele klachten of andere zaken kunt u altijd bij ons terecht. E-mail: [info@lightpro.nl](mailto:info@lightpro.nl).

### MONTAGE

#### Optie 1: installatie in een vaste ondergrond

##### [Afbeelding B]

1. Plaats de producten op de gewenste plaats en leg de kabels zodanig dat deze ruimschoots op de transformator of kabels kunnen worden aangesloten.
2. Als producten zijn voorzien van een afvoergat voor water, dan moet dit gat naar beneden worden gericht.
3. Gebruik corrosievaste bevestigingsmaterialen (standaard bijgeleverd) als u de producten wilt vastschroeven.
4. Sluit de stekkers van de producten aan op de hoofdkabel m.b.v. de connector zoals op pagina 5 aangegeven.
5. Steek de stekker van de transformator in het stopcontact (230 Volt 50 Hz).

#### Optie 2: installatie in de grond

##### [Afbeelding C]

1. Plaats de grondbuis in de grond.
2. Plaats het armatuur in de grondbuis.

Ga als volgt te werk als de lampen niet branden nadat u de bovenstaande instructies hebt doorlopen:

1. Schakel de stroom uit.
2. Controleer of alle stekkers goed zijn aangesloten.
3. Controleer de transformator en de zekering (indien van toepassing, en laat doormeten indien nodig).
4. Controleer of kabels beschadigd zijn.
5. Sluit de stroom weer aan.

### VERVANGBARE LENS

#### [Afbeelding C]

Let Op: De Rubberen ring dient volledig schoon te zijn alvorens het glas terug te plaatsen in verband met de waterdichtheid.

## Onyx

### Benutzeranleitung

Vielen Dank, dass Sie sich für die Lightpro Onyx entschieden haben.

Dieses Dokument enthält die notwendigen Informationen für den korrekten, effizienten und sicheren Gebrauch des Produkts. Weitere Informationen zur Installation und zum Anschluss Ihres Beleuchtungsplans finden Sie in Ihrer Transformator-Benutzeranleitung oder besuchen Sie unsere Website [www.lightpro.nl](http://www.lightpro.nl).

Bitte lesen Sie die Informationen in diesem Handbuch sorgfältig durch, bevor Sie das Produkt in Betrieb nehmen. Bitte bewahren Sie dieses Handbuch zusammen mit dem Produkt auf, um zukünftig nachschlagen zu können.

### PRODUKTBESCHREIBUNG

Lightpro Onyx ist ein LED-Strahler für den Außeneinsatz. Die Leuchte kann an einer festen Fläche montiert werden. Dieses Produkt kann nur in Kombination mit dem 12-Volt-System von Lightpro als Außenbeleuchtung verwendet werden. Jede Veränderung am Produkt kann die Sicherheit, die Gewährleistung und den ordnungsgemäßen Betrieb des Produkts und/oder anderer Teile des Systems beeinträchtigen.

### SPEZIFIKATIONEN

Produkt	Lightpro Onyx
Artikelnummer	Onyx 30 RS - 240D Onyx 30 RA - 241D Onyx 60 RS - 242D Onyx 60 RA - 243D Onyx 90 RS - 244D Onyx 90 RA - 245D
Leuchtmittel	Onyx 30 - Led 0,5 W AC/DC 12V Onyx 60 - Led 1 W AC/DC 12V Onyx 90 - Led 1,5 W AC/DC 12V
Leistung (max)	Onyx 30 - Led 0,5 W Onyx 60 - Led 1 W Onyx 90 - Led 1,5 W
Lichtstrom (max)	Onyx 30 - 4 lm Onyx 60 - 23 lm Onyx 90 - 60 lm
Licht Farbe	2.700K
Durchschn. Lebensdauer	25.000 Stunde
Abmessungen (H x Ø)	Onyx 30 - 72 x 45 mm Onyx 60 - 72 x 75 mm Onyx 90 - 78 x 105 mm
Schutzart	IP67
Umgebungstemperatur	-20 °C bis 50 °C
Kabellänge	1m
Dimmbar	Nein
Leuchtmittel	Nicht austauschbar
An/aus	10.000

### VERPACKUNGSINHALT

#### [Bild A]

1. Leuchte Onyx 30 / Onyx 60 / Onyx 90
2. Lightpro Konnektor 137a
3. Zusätzliche Linsen
4. Kabel
5. Erdrohr

⚠ Überprüfen Sie, ob alle Teile in der Verpackung vorhanden sind. Bei Fragen zu Einzelteilen, Service, Reklamationen oder anderen Angelegenheiten können Sie uns jederzeit kontaktieren. E-Mail: [info@lightpro.nl](mailto:info@lightpro.nl).

### MONTAGE

#### Option 1: Installation in einem festen Untergrund

##### [Bild B]

1. Installieren Sie das Produkt in der gewünschten Position und verlegen Sie die Kabel so, dass sie einfach mit dem Transformator oder seinen Kabeln verbunden werden können.
2. Wenn Produkte über eine Wasserablauföffnung verfügen, muss diese nach unten zeigen.
3. Wenn Sie die Produkte fest im Boden verankern möchten, verwenden Sie dazu Befestigungsmaterial aus nicht-rostenden Materialien (als Standard mitgeliefert).
4. Verbinden Sie die Leuchten an den Hauptkabel mit dem Konnektor wie auf Seite 5 gezeigt wird.
5. Stecken Sie den Stecker des Transformators in die Netzsteckdose (230 V, 50 Hz).

#### Option 2: Platzierung im Boden

##### [Bild C]

1. Platzieren Sie das Erdrohr in den Boden.
2. Setzen Sie die Leuchte in das Erdrohr ein.

Gehen Sie wie folgt vor, wenn die Lampen nicht leuchten, nachdem Sie die oben stehenden Anweisungen befolgt haben:

1. Schalten Sie die Stromversorgung aus.
2. Überprüfen Sie, ob alle Stecker korrekt angeschlossen sind.
3. Überprüfen Sie den Transformator und die Sicherung (falls anwendbar, lassen Sie sie gegebenenfalls auf Kurzschlüsse überprüfen).
4. Überprüfen Sie die Kabel auf Beschädigungen.
5. Schalten Sie die Stromversorgung wieder ein.

### AUSTAUSCHBARE LINSE

#### [Bild C]

Hinweis: Der Gummiring muss vor dem Austausch des Glases wegen der Wasserbeständigkeit vollständig sauber sein.

## Onyx

### User manual

Thank you for purchasing the Lightpro Onyx. This document contains the required information for correct, efficient and safe use of the product. Consult the user manual of your transformer for more information about the installation and connection of your lighting plan or visit our website [www.lightpro.nl](http://www.lightpro.nl)

Read the information in this manual carefully before using the product. Keep this manual near the product for consultation in the future.

### PRODUCT DESCRIPTION

The Lightpro Onyx is an LED spot for outdoor use. The fixture can be installed in a fixed underground. This product may only be used as outdoor lighting in combination with the Lightpro 12-volt system. Any alterations made to the product may have consequences for the safety, guarantee, and correct functioning of the product and/or other parts of the system.

### SPECIFICATIONS

Product	Lightpro Onyx
Article number	Onyx 30 RS - 240D Onyx 30 RA - 241D Onyx 60 RS - 242D Onyx 60 RA - 243D Onyx 90 RS - 244D Onyx 90 RA - 245D
Light source	Onyx 30 - Led 0,5 W AC/DC 12V Onyx 60 - Led 1 W AC/DC 12V Onyx 90 - Led 1,5 W AC/DC 12V
Power (max)	Onyx 30 - Led 0,5 W Onyx 60 - Led 1 W Onyx 90 - Led 1,5 W
Luminous flux (max)	Onyx 30 - 4 lm Onyx 60 - 23 lm Onyx 90 - 60 lm
Light colour	2.700K
Average lifetime	25.000 Hour
Dimensions (H x Ø)	Onyx 30 - 72 x 45 mm Onyx 60 - 72 x 75 mm Onyx 90 - 78 x 105 mm
Protection class	IP67
Ambient temperature	-20 °C to 50 °C
Cable length	1m
Dimmable	No
Light source	Not replaceable
On/off	10.000

### PACKAGING CONTENT

#### [Figure A]

1. Fixture Onyx 30 / Onyx 60 / Onyx 90
2. Lightpro connector 137a
3. Additional lenses
4. Cable
5. Ground tube

**⚠** Check if all parts are present in the packaging. For questions about parts, service, and any complaints or other remarks, you can always contact us.

E-mail: [info@lightpro.nl](mailto:info@lightpro.nl).

### INSTALLATION

#### Option 1: placement in a fixed underground

##### [Figure B]

1. Install the products in the desired position and lay the cables so that they can be comfortably connected to the transformer or cables.
2. If products are provided with a drain hole for water, this hole must be pointing downwards.
3. Use non-corrosive fixing materials (supplied as standard) if you want to bolt the products down.
4. Connect the lights to the main cable by using the connector as shown on page 5.
5. Plug the plug of the transformer into the wall socket (230 Volt 50 Hz).

#### Option 2: placement in de ground

##### [Figure C]

1. Place the ground tube in the ground.
2. Place the fixture in the ground tube.

Proceed as follows if the lamps do not light after you have followed the above instructions:

1. Turn the power off.
2. Check whether all plugs have been connected properly.
3. Check the transformer and the fuse (if applicable, and have them circuit-tested if necessary).
4. Check whether cables have been damaged.
5. Turn the power back on.

### REPLACEABLE LENS

#### [Figure C]

*Note: The rubber ring must be completely clean before replacing the glass because of the water resistance.*

## Onyx

### Manuel de l'utilisateur

Nous vous remercions pour l'achat de Lightpro Onyx. Ce document contient les informations nécessaires pour une utilisation adéquate, efficace et sûre du produit. Consultez le manuel de l'utilisateur de votre transformateur pour de plus amples informations sur l'aménagement et le raccordement de votre plan d'éclairage ou visitez notre site Web [www.lightpro.nl](http://www.lightpro.nl).

Lisez attentivement les informations sur le produit dans ce mode d'emploi pour la mise en service du produit. Conservez ce mode d'emploi à proximité du produit pour pouvoir le consulter ultérieurement.

### DESCRIPTION DU PRODUIT

Le Lightpro Onyx est un spot LED pour l'extérieur. Il est possible de monter la lumière sur un support fixe. Ce produit s'utilise uniquement comme éclairage extérieur en combinaison avec le système 12-volts de Lightpro. Toute modification apportée au produit peut avoir des conséquences pour la sécurité, au niveau de la garantie et pour le fonctionnement adéquat du produit et/ou d'autres composants du système.

### SPÉCIFICATIONS

Produit	Lightpro Onyx
Numéro d'article	Onyx 30 RS - 240D Onyx 30 RA - 241D Onyx 60 RS - 242D Onyx 60 RA - 243D Onyx 90 RS - 244D Onyx 90 RA - 245D
Source de lumière	Onyx 30 - Led 0,5 W AC/DC 12V Onyx 60 - Led 1 W AC/DC 12V Onyx 90 - Led 1,5 W AC/DC 12V
Puissance (maximum)	Onyx 30 - Led 0,5 W Onyx 60 - Led 1 W Onyx 90 - Led 1,5 W
Flux lumineux (maximum)	Onyx 30 - 4 lm Onyx 60 - 23 lm Onyx 90 - 60 lm
Couleur de la lumière	2,700K
Durée de vie moyenne	25,000 Heure
Dimensions (H x Ø)	Onyx 30 - 72 x 45 mm Onyx 60 - 72 x 75 mm Onyx 90 - 78 x 105 mm
Indice de protection	IP67
Température ambiante	-20 °C bis 50 °C
Longueur de câble	1m
Réglable	Non
Source de lumière	Non remplaçable
On/off	10.000

### CONTENU DE L'EMBALLAGE

#### [Image A]

1. Lumière Onyx 30 / Onyx 60 / Onyx 90
2. Lightpro connecteur 137a
3. Lentilles supplémentaires
4. Câble
5. Tube de sol

**⚠** Contrôlez que toutes les pièces soient bien présentes dans l'emballage. Vous pouvez toujours nous contacter pour des questions sur les pièces, le service, des plaintes éventuelles ou d'autres choses.

Email : [info@lightpro.nl](mailto:info@lightpro.nl)

### MONTAGE

#### Option 1 : placement dans le sol

##### [Image B]

1. Installez les produits dans la position désirée et positionnez les câbles de telle sorte qu'ils puissent être raccordés confortablement au transformateur ou aux câbles.
2. Si les produits sont équipés d'un orifice d'évacuation de l'eau, orientez celui-ci vers le bas.
3. Utilisez des équipements de fixation non corrosifs (fournis en standard) si vous souhaitez visser les produits.
4. Raccordez les prises des produits au câble principal (voir page 5).
5. Raccordez la prise du transformateur à la prise murale (230 Volts 50 Hz).

#### Option 2 : placement dans le sol

##### [Image C]

1. Placez le tube dans le sol.
2. Placez la lumière dans le tube de sol.

Procédez comme suit si les lampes ne s'allument pas après avoir suivi les instructions ci-dessus :

1. Coupez l'alimentation électrique.
2. Vérifiez que toutes les prises sont correctement raccordées.
3. Vérifiez le transformateur et le fusible (le cas échéant, et testez le circuit, si nécessaire).
4. Vérifiez que les câbles ne sont pas endommagés.
5. Rétablissez le courant.

### LENTILLE REMPLAÇABLE

#### [Image C]

*Remarque : L'anneau en caoutchouc doit être complètement propre avant de remplacer le verre en raison de la résistance à l'eau.*

## INSTALLATIE VAN DE LAMPEN

- Plaats de producten op de gewenste plaats en leg de kabels zodanig dat deze ruimschoots op de transformator of kabels kunnen worden aangesloten.
- Als producten voorzien zijn van een afvoergat voor water dan moet dit gat naar beneden worden gericht.
- Gebruik corrosievaste bevestigingsmaterialen (standaard meegeleverd) als u de producten wilt vastschroeven.
- Sluit de stekkers van de producten aan op de hoofdkabel met behulp van de connector zoals aangegeven op afbeelding op pag 5.
- Raadpleeg de handleiding van uw transformator voor meer informatie.

## VEILIGHEID

- Monteer dit product altijd zodanig dat het bereikbaar blijft voor onderhoud. Dit product mag niet vast worden ingegoten of ingemetseld.
- Schakel het systeem uit door de stekker van de transformator uit de wandcontactdoos te nemen voor het plegen van onderhoud.
- Reinig het product regelmatig met een zachte, schone doek. Vermijd schuurmiddelen die het oppervlak kunnen beschadigen.
- Reinig producten met RVS onderdelen eenmaal per 6 maanden met RVS reiniger.
- Gebruik geen hogedrukreiniger of agressieve chemische reinigingsmiddelen bij het schoonmaken van het product, dit kan onherstelbare schade aan het product veroorzaken.
- Beschermingsklasse III: dit product mag alleen worden aangesloten op veiligheidslaagspanning tot maximaal 12 volt.
- Dit product is bestand tegen een omgevingstemperatuur van: -20 tot 50 °C.
- Gebruik dit product niet in ruimtes waar brandbare gassen, dampen of vloeistoffen opgeslagen kunnen zijn.

 Dit product voldoet aan de EU-normen voor gezondheid, veiligheid en milieubescherming.

 Voor vragen over onderdelen, service, eventuele klachten of andere zaken kunt u altijd bij ons terecht. E-mail: [info@lightpro.nl](mailto:info@lightpro.nl)

 Afgedankte elektrische apparatuur mag niet in het huisvuil terechtkomen. Breng, indien mogelijk, deze apparaten naar een recyclingbedrijf. Voor informatie over recycling kunt u terecht bij een gemeentelijk afvalverwerkingsbedrijf of bij uw dealer.

 6 jaar garantie – bezoek onze website op [lightpro.nl](http://lightpro.nl) voor de garantievoorwaarden.

## INSTALLATION DER LAMPEN

- Installieren Sie das Produkt in der gewünschten Position und verlegen Sie die Kabel so, dass sie einfach mit dem Transformator oder dem Hauptkabel verbunden werden können.
- Wenn Produkte über eine Wasserablauföffnung verfügen, muss diese nach unten zeigen.
- Wenn Sie die Produkte fest in Boden verankern möchten, verwenden Sie dazu Befestigungsmaterial aus nicht-rostenden Materialien (als Standard mitgeliefert).
- Verbinden Sie die Leuchten an den Hauptkabel mit dem Konnektor wie auf Bild auf Seite 5 gezeigt wird.
- Weitere Informationen finden Sie in Ihrer Anleitung zum Transformator.

## SICHERHEIT

- Bringen Sie dieses Produkt stets so an, dass es zu Bedienungs- und Wartungszwecken zugänglich bleibt.
- Schalten Sie das System aus, indem Sie den Transformator zur Wartung aus der Steckdose ziehen.
- Reinigen Sie das Produkt regelmäßig mit einem weichen, sauberen Tuch. Vermeiden Sie Schleifmittel, die die Oberfläche beschädigen können.
- Reinigen Sie Produkte mit Edelstahlteilen einmal alle 6 Monate mit Edelstahlreiniger.
- Verwenden Sie bei der Reinigung des Produkts keine Hochdruckreiniger oder aggressive chemische Reinigungsmittel, da dies zu irreparablen Schäden am Produkt führen kann.
- Schutzklasse III: Dieses Produkt darf nur mit Schutzkleinspannung bis maximal 12 Volt verbunden werden.
- Geeignet für Umgebungstemperatur ca: -20 tot 50 °C.
- Verwenden Sie diese Produkt nicht in Bereichen, in denen brennbare Gase, Dämpfe oder Flüssigkeiten auftreten oder gelagert werden können.

 Dieses Produkt entspricht den EU-Standards für Gesundheit, Sicherheit und Umweltschutz.

 Wenn Sie Fragen zu Einzelteilen oder zum Service haben, oder wenn Sie uns eine Beschwerde oder andere Hinweise übermitteln möchten, können Sie sich jederzeit an uns wenden. E-Mail: [info@lightpro.nl](mailto:info@lightpro.nl)

 Entsorgen Sie elektrische Geräte nicht im Hausmüll. Nutzen Sie die Sammelstellen in ihrer Gemeinde. Fragen Sie Ihre Gemeindeverwaltung nach den Standorten der Sammelstellen.

 6 Jahre garantie – Besuchen Sie unsere Website unter [lightpro.nl](http://lightpro.nl) für die Garantiebedingungen.

## INSTALLATION OF THE LIGHTS

- Install the products in the desired position and lay the cables so they can be comfortably connected to the transformer or main cable.
- If products are provided with a drain hole for water, this hole must be pointing downwards.
- Use non-corrosive fixing materials (supplied as standard) if you want to bolt the products down.
- Connect the lights to the main cable by using the connector as shown in figure on page 5.
- Consult the manual of your transformer for more information.

## SAFETY

- Always fit this product so that it can still be accessed for servicing or maintenance. This product must not be permanently embedded or bricked in.
- Turn off the system by pulling the plug of the transformer from the socket for maintenance.
- Regularly clean the product with a soft, clean cloth. Avoid abrasives that can damage the surface.
- Clean products with stainless steel parts with a stainless steel cleaning agent once per six months.
- Do not use a high pressure washer or aggressive chemical cleaning agents when cleaning the product. This can cause irreparable damage.
- Protection class III: this product may only be connected to safety extra-low voltage up to a maximum of 12 Volt.
- This product is suitable for outside temperatures of: -20 to 50 °C.
- Do not use this product in areas where combustible gases, fumes or liquids may be stored.

 This product meets the EU standards for health, safety and environmental protection.

 For questions about parts, service, any complaints or other matters, you can contact us at any time.  
E-mail: [info@lightpro.nl](mailto:info@lightpro.nl)

 Discarded electrical equipment must not be put in the household waste. If possible, take it to a recycling company. For details of recycling, contact a municipal waste processing company or your dealer.

 6 year warranty – visit our website at [lightpro.nl](http://lightpro.nl) for warranty conditions.

## INSTALLATION DES LAMPES

- Installez les produits dans la position désirée et positionnez les câbles de telle sorte qu'ils puissent être raccordés confortablement au transformateur ou au câble principal.
- Si les produits sont équipés d'un orifice d'évacuation de l'eau, orientez celui-ci vers le bas.
- Utilisez des équipements de fixation non corrosifs (fournis en standard) si vous souhaitez visser les produits.
- Raccordez les prises des produits au câble principal comme indiqué dans l'image à la page 5.
- Consultez le mode d'emploi de votre transformateur pour de plus amples informations.

## SÉCURITÉ

- Installez ce produit de telle sorte qu'il soit accessible pour la réparation ou l'entretien. Ce produit ne doit jamais être encastré ou imbriqué de façon permanente.
- Débranchez le système en retirant la fiche de la prise de courant murale avant d'effectuer l'entretien
- Nettoyez régulièrement le produit avec un chiffon doux et propre. Évitez les produits abrasifs qui peuvent endommager la surface.
- Nettoyez les produits avec des éléments en inox une fois tous les 6 mois avec un nettoyant pour acier inoxydable.
- N'utilisez pas de nettoyeur haute-pression ou de nettoyants chimiques agressifs pour nettoyer le produit, cela peut entraîner des dommages irréparables pour le produit.
- Classe de protection III: ce produit ne peut être raccordé qu'à une très faible tension de sécurité d'une puissance maximale 12 Volts.
- Ce produit est adapté à une température extérieure de: -20 à 50 °C.
- N'utilisez pas ce produit dans des lieux de stockage de gaz inflammables, de sources d'émanations ou de liquides.

 Ce produit répond aux normes de l'UE en matière de santé, de sécurité et de protection de l'environnement.

 Pour tout renseignement concernant les pièces de rechange et les réparations ou pour les éventuelles plaintes et autres problèmes, n'hésitez pas à nous contacter à l'adresse suivante: [info@lightpro.nl](mailto:info@lightpro.nl)

 Ne pas jeter les équipements électriques usagés dans la poubelle domestique. Si possible, remettez-les à une entreprise de recyclage. Pour tout détail concernant le recyclage, contactez un organisme municipal de traitement des déchets ou votre revendeur.

 Garantie de 6 ans – visitez notre site Web à [lightpro.nl](http://lightpro.nl) pour les les conditions de garantie.

# LIGHTPRO

PROFESSIONAL OUTDOOR LIGHTING

12  
volt



TECHMAR B.V. | CHOPINSTRAAAT 10 | 7557 EH HENGELO | THE NETHERLANDS | WWW.LIGHTPRO.NL



UK Authorised Representative  
(for authorities only)  
ProductIP (UK) Ltd.  
8, Northumberland Av.  
London WC2N 5BY

