

DESIGN MANUFATUR

**Griff
werk**
OPENING DOORS



max bill

BY GRIFFWERK



ÜBER GRIFFWERK

ARCHITEKTUR BERÜHRT. Unsere Passion gilt Türbeschlägen und Glastüren. Wir schaffen Funktionselemente der Architektur, die Räume öffnen. Deren stille Funktion zeugt von durchdachter Technik. Sorgfältig ausgewählte Oberflächen, überlegte Details und hochwertige Designs führen zu ästhetischem Mehrwert. GRIFFWERK mit Sitz im süddeutschen Blaustein bei Ulm, wurde 1999 gegründet. In unserem Hauptsitz in Blaustein bei Ulm arbeiten derzeit mehr als 80 Mitarbeiter. Die Produktmarke GRIFFWERK ist über den Fachhandel erhältlich.

// ARCHITECTURE AFFECTS. We are passionate about door fittings. With a great deal of expertise in design, we create functional architectural elements that open up spaces. Their quiet functionality bears witness to precisely engineered technology. Carefully selected surfaces and details are pleasing to the touch. GRIFFWERK, based in Blaustein near Ulm in Southern Germany, was founded in 1999. In 2014, we expanded our portfolio to include interior glass doors. //

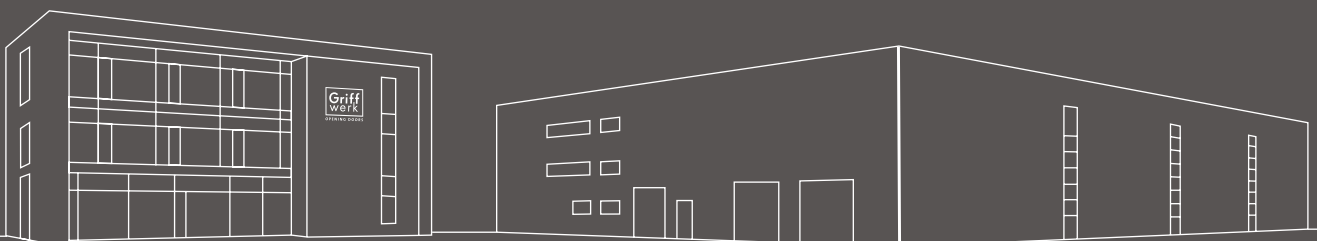

MAX BILL IN ULM

Die Ulmer HfG gilt als das international bedeutendste Designinstitut nach dem 2. Weltkrieg. Gegründet wurde sie 1953. Der ehemalige Bauhausschüler Max Bill entwarf das architektonische Konzept und war von 1953 bis 1956 Gründungsrektor der Hochschule. Zusammen mit dem Studenten Ernst Moeckl entwickelte er in den 50er Jahren einen Türgriff für das Hochschulgebäude.

Anlässlich der Renovierung und Wiederbelebung des Gebäudekomplexes haben wir 2012 Kontakt zu seinem Sohn Herrn Dr. Jakob Bill aufgenommen. Es folgten genaue Recherchen und eine intensive Entwicklungsarbeit mit Unterstützung der Designer Jakob Zumbühl und Kevin Fries. Die Formvorgaben des Originals sollten exakt erhalten bleiben und gleichzeitig war es Ziel, dass der Griff auch technisch allen Anforderungen des 21. Jahrhunderts entspricht.

// MAX BILL IN ULM

The Ulm School of Design (HfG) is regarded as the most important international design institute since the Second World War. It was founded in 1953. The former Bauhaus student Max Bill designed the architectural concept. Together with his student, Ernst Moeckl, he designed a handle for the university building in the 1950's.

We contacted his son Dr. Jakob Bill in 2012 when the university building was being renovated and refurbished. This was followed by precise research and intensive development work with the support of the designer Jakob Zumbühl and Kevin Fries. The specification of the shape of the original was to be precisely retained and, at the same time, the aim was to ensure that the handle also technically meets all 21st century requirements. //



o.: Ein erhaltenes Original, aus der Ulmer HfG | *u.:* Ein Original-Muster aus dem Archiv der max, binia + jakob bill stiftung.

// t.: A preserved original, as used in the HfG Ulm | *b.:* An original sample from the max, binia + jakob bill foundation. //



Dr. Jakob Bill und seine Frau Chantal Bill im Gespräch mit den von GRIFFWERK beauftragten Designer, Jakob Zumbühl und Kevin Fries im „atelierhaus bill“, Zürich-Höngg

// Dr. Jakob Bill and his wife Chantal Bill in conversation with Jakob Zumbühl and Kevin Fries in the "atelierhaus bill" in Zurich-Höngg //

max bill

BY GRIFFWERK



Die lizenzierte Reedition ist an der Signatur Max Bills erkennbar. // The licensed reedition can be recognised by Max Bill's signature. //



NEU: AUCH IN
OBERFLÄCHE GRAPHITSCHWARZ
ERHÄLTlich AB FEBRUAR 2017
// NEW ALSO IN FINISH
GRAPHITE BLACK AVAILABLE
FROM FEBRUARY 2017 //



MIT RESPEKT UND LIZENZ ...
WITH RESPECT AND LICENSE ...

Der von GRIFFWERK reeditierte ULMER GRIFF weist den charakteristischen, weichen Formübergang vom Kreis zu Ellipse auf. Ein Prinzip, das auf Mathematik basiert, wie es Max Bill auch in seinem 1946 erschienenen Werk „die mathematische Denkweise in der Kunst unserer Zeit“ forderte. Der ULMER GRIFF BY GRIFFWERK ist die weltweit einzige lizenzierte Reedition und daher berechtigt, die Signatur Max Bills zu tragen.

// GRIFFWERK's reedition of the ULMER GRIFF shows the same, characteristic transition from a circular shape to an ellipse. The shape is based on a mathematical principle, just as Max Bill had originally called for in his 1946 work, "The Mathematical Approach in Contemporary Art". The ULMER GRIFF BY GRIFFWERK is the only licensed reedition in the world, and is therefore authorised to bear Max Bill's signature. //

DER ULMER GRIFF

Den originalen Entwurfszeichnungen nach war der Türgriff streng mathematisch konstruiert worden. Eine Folge sich verkleinernder Ellipsen bildeten die Handhabe. Sie formten sich zu einem Bogen und wiesen keinen „Knick“ in der Linienführung auf. Der als ein Kreis konstruierte Griffhals ging weich und fließend in den Greifbereich über. Die mathematische Konstruktion war formal im Endergebnis nicht mehr wahrnehmbar. Sie war funktionale Methode, um einen Türgriff von außergewöhnlich angenehmer Haptik und zeitloser Klarheit zu entwickeln.

Dem 2012 in dieser Zusammenarbeit erarbeiteten Redesign ist es – mit Genehmigung der max, binia + jakob bill stiftung, Adligenswil – gestattet, die Signatur „max bill“ zu tragen.

// THE ULM HANDLE

The handle was precisely mathematically constructed based on the original design drawings. The handle forms a sequence of diminishing ellipses. Together they form an elegant arc completely without any "break". The neck of the handle, in the shape of a semicircle, blends softly and in a flowing movement into the grip. The formal mathematical design could not ultimately be seen in the final result. It was a functional method to develop a door handle with an exceptionally pleasing feel and timeless clarity.

The redesign developed in this 2012 cooperation, with the approval of the max, binia + jakob bill foundation, Zurich, is permitted to carry the signature "max bill". //

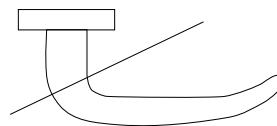
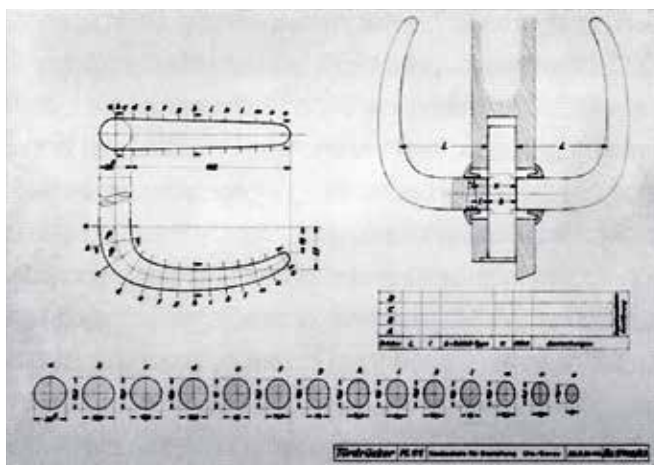

Der Formübergang weist keinen Knick in der Linienführung auf.

// The transition of its form is entirely uninterrupted. //

Archivzeichnung, Abb. mit freundlicher Genehmigung der max, binia + jakob bill stiftung, Adligenswil | © max, binia + jakob bill stiftung
// Archive drawing, fig. reproduced with the kind permission of the max, binia + jakob bill foundation, Adligenswil | © max, binia + jakob bill foundation //

ULMER GRIFF by Max Bill | Edelstahl matt, Klipptechnik

// ULMER GRIFF by max bill | satin stainless steel, clip-on rose

GRIFFWERK Edelstahl Türdrückergarnitur geeignet für den Einsatz im Privat- und Objektbereich, geprüft und zertifiziert nach DIN EN 1906

GRIFFWERK stainless steel lever handle unit, suitable for use in private and object areas, tested and certified pursuant to DIN EN 1906.

- Drücker festdrehbar gelagert auf der einteiligen Edelstahl Klipprosette mit integriertem Hochhaltemechanismus
- unsichtbare Verankerung der Klipprosette auf dem Türblatt mittels einer Kunststoff-Unterkonstruktion
- Gleitlager für eine dauerhafte, geschmeidige und geräuschlose Funktion ohne Wartungsaufwand
- Verschraubung mit M4-Schrauben
- Madenschraube unsichtbar von unten eingeschraubt und mit Schraubensicherung gesichert
- 8 mm exzentrisch gebohrter Hohlstift
- hochwertiger rostfreier Edelstahl 1.4301
- Drückergarnitur im eingebauten Zustand ohne sichtbare Schrauben/Montage- oder Demontageöffnungen im Sichtbereich
- Drücker auch verwendbar mit Sicherheitsbeschlägen, Glastürschlossern und Fenstergriffen
- Standardtürstärke: 38-45 mm
- auch erhältlich als Feuerschutz- und Panikversion
- **Klassifizierung 3|7|-|0|0|3|0|B**

- Latch key suspended firmly pivoted on the single-part stainless steel clip-on rosette with integrated lifting mechanism
- Invisible anchor of the clip-on rosette on the door leaf by plastic subconstruction
- Plain bearing for permanent, smooth and silent function without maintenance effort
- Fitting with M4 screws
- Handle safety pin screwed in invisibly from below and secured with threadlocker
- 8 mm eccentrically drilled hollow pin
- High quality stainless steel 1.4301
- Lever handle unit without visible screws/assembly or disassembly openings in the exposed area when installed
- Handle can also be used with safety hardware, glass door locks and window handles
- Door thickness: 38-45 mm
- Also available as fire protection and panic version
- **Classification 3|7|-|0|0|3|0|B //**

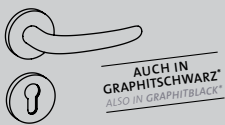
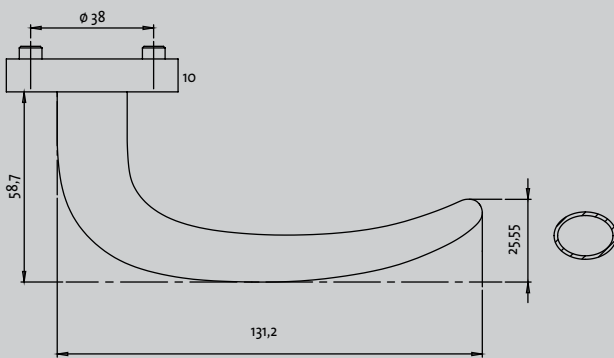

ULMER GRIFFF Klipp
Ausführungen:
BB, PZ, WC, Blind, PZ FS

ULMER GRIFFF clip-on rose
Options: BB, PZ, WC, Blind,
PZ FS

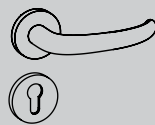

ULMER GRIFFF Klipp
Ausführungen:
BB, PZ, WC, Blind, PZ FS Panik

ULMER GRIFFF clip-on rose
Options: BB, PZ, WC, Blind,
PZ FS

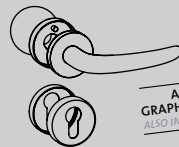

ULMER GRIFFF Klipp
Wechselgarnitur mit Knopf R4
Ausführungen: PZ, PZ FS

ULMER GRIFFF clip-on rose
change set with knob R4,
Options: PZ, PZ FS

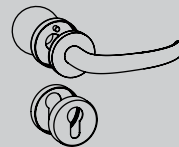

ULMER GRIFFF Klipp
Wechselgarnitur mit Knopf R4
Ausführungen: PZ, PZ FS Panik

ULMER GRIFFF clip-on rose
change set with knob R4,
Options: PZ, PZ FS Panik

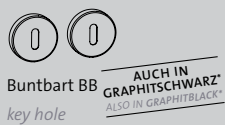

Buntbart BB
key hole



Profilyzinder PZ
euro profile



Standard WC
Rosette Form B
WC/bath standard
Rose type B

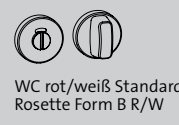

WC rot/weiß Standard WC
Rosette Form B R/W
WC/bath with red/white field
Standard toilet Rose type B R/W

PRODUKTFAMILIE der Klipp- und Schraubtechnik (PROFESSIONAL)

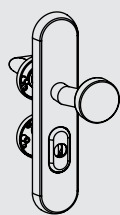

Kombischutzbeschlag
TITANO
außen: Langschild
mit Kernziehschutz,
innen: Kombi-Rosettensatz

security fitting TITANO
outside: longplate with
key-rose anti-tamper,
inside: combined rose set

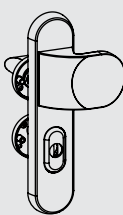

Kombischutzbeschlag
NEPTUN
außen: Langschild
mit Kernziehschutz,
innen: Kombi-Rosettensatz

security fitting NEPTUN
outside: longplate with
key-rose anti-tamper,
inside: combined rose set

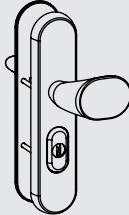

Kombischutzbeschlag
CAESAR
außen: Langschild
mit Kernziehschutz,
innen: Langschild

security fitting CAESAR
outside: longplate with
key-rose anti-tamper,
inside: longplate



Schutz-Rosetten-Garnitur
R2/PZ Außen Knopf R2
+ Schutzrosette ohne
Kernziehschutz. Innen
Drückerrosette + PZ Rosette

Protection Rose Set R2/PZ
outside knob R2 with key
rose PZ, inside lever rose
+ PZ Rose

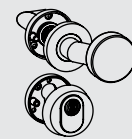

Schutz-Rosetten-Garnitur
R1/ZA Außen Knopf R1
und Schutzrosette +
Kernziehschutz. Innen
Drückerrosette + PZ Rosette

Protection Rose Set R1/ZA
outside knob R1 with key rose
anti tamper, inside lever rose
+ PZ Rose

ULMER GRIFF PROFESSIONAL by Max Bill | Edelstahl matt, Schraubtechnik

Schraubrossette mit RESISTODUR-Edelstahunterkonstruktion der GK4, wartungsfreies SLIDE-Perfect-Gleitlager, DIN EN 1906 GK4 geprüft, Rundrosetten PROFESSIONAL LINE, 8 mm Bauhöhe, Drücker fest drehbar auf der Unterkonstruktion gelagert mit Hochhaltefeder, Verschraubung unsichtbar, Schnellmontagesystem, wartungsfreies SLIDE Teflon-Gleitlager, untenliegende Madenschraube mit Schraubensicherung, Resistodur Unterkonstruktion aus Edelstahl, Korrosionsbeständigkeit.

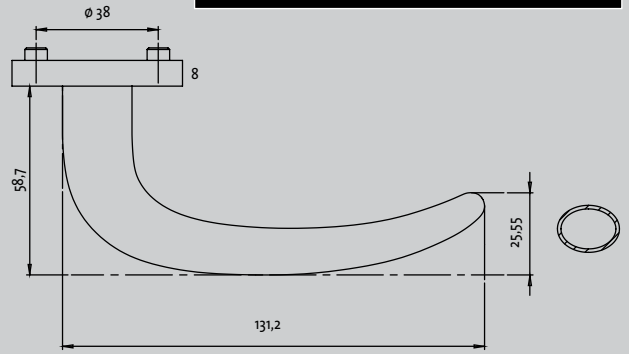

// ULMER GRIFF PROFESSIONAL by max bill | satin stainless steel, screw-on rose

// Screw rose set class GK4 with RESISTODUR stainless steel subconstruction, maintenance-free SLIDE-Perfect plain bearing, DIN EN 1906 GK4 certfield, Round roses PROFESSIONAL LINE, 8 mm height, handle fixed-turnable mounted on the ground rose with retaining spring, invisible screwing, quick mounting system, maintenance free SLIDE Teflon bearing, scrub screw from below with screw saver, RESISTODUR Ground rose made of stainless steel, corrosion resistance class. //

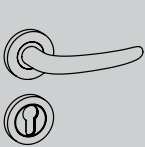

ULMER GRIFF Schraub
Ausführungen:
BB, PZ, WC, Blind, PZ FS

ULMER GRIFF clip-on rose
Options: BB, PZ, WC, Blind,
PZ FS

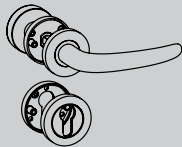

ULMER GRIFF Klipp
Wechselgarnitur mit Knopf R4
Ausführungen: PZ, PZ FS

ULMER GRIFF clip-on rose
change set with knob R4,
Options: PZ, PZ FS

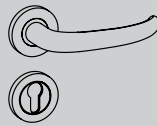

ULMER GRIFF
Ausführungen:
PZ FS, PZ FS Panik

ULMER GRIFF clip-on rose
Options: BB, PZ, WC, Blind,
PZ FS

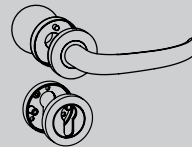

ULMER GRIFF Klipp
Wechselgarnitur mit Knopf R4
Ausführungen: PZ FS, PZ FS Panik

ULMER GRIFF clip-on rose
change set with knob R4,
Options: PZ, PZ FS Panik

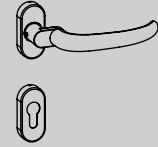

Ovalerose gekröpfter Drücker
Ausführungen: FS (Vierkant 9 mm)
Schlüsselrosetten: PZ FS

Ovale rose cranked handle
Options: FP (Spindle 9 mm)
Roses: PZ FP

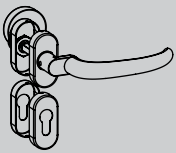

Ovalerose WG gekröpft
mit Knopf R1
Ausführungen:
FS (Vierkant 9 mm)
Schlüsselrosetten: PZ FS

Oval rose entrance set
with Knob R1, Options:
FP (Spindle 9 mm), Roses: PZ FP

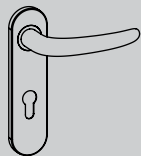

Kurzschild
Ausführungen: Kl 4 /
FS (Vierkant 9 mm)
Schlüsselbohrungen:
PZ, WC R/W, PZ FS

Short plate
Options: Kl 4 / FP (Spindle 9 mm)
Key hole: PZ, WC R/W, PZ FP

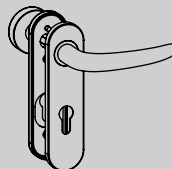

Kurzschild WG mit Knopf
Ausführungen: Kl 4 /
FS (Vierkant 9 mm)
Schlüsselbohrungen: PZ, PZ FS

Short plate entrance set with knob
Options: Kl 4 / FP (Spindle 9 mm)
Key hole: PZ, PZ FP

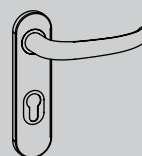

Kurzschild Panik Drücker
Ausführungen:
FS (Vierkant 9 mm)
Schlüsselbohrungen: PZ FS

Short plate panic handle
Options: FP (Spindle 9 mm)
Key hole: PZ FP

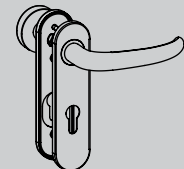

Kurzschild WG Panik
mit Knopf
Ausführungen:
FS (Vierkant 9 mm)
Schlüsselbohrungen: PZ FS

Short plate panic entrance set
with knob, Options:
FP (Spindle 9 mm), Key hole: PZ FP



Langschild
Ausführungen: Kl 4 /
FS (Vierkant 9 mm)
Schlüsselbohrungen:
PZ, WC R/W, PZ FS

Long shield
Options: Kl 4 / FP (Spindle 9 mm)
Key hole: PZ, WC R/W, PZ FP

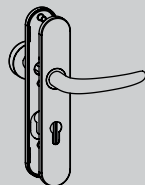

Langschild WG mit Knopf
Ausführungen: Kl 4 /
FS (Vierkant 9 mm)
Schlüsselbohrungen: PZ, PZ FS

Long plate entrance set with knob
Options: Kl 4 / FP (Spindle 9 mm)
Key hole: PZ, PZ FP

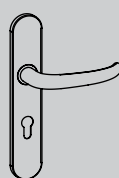

Langschild Panik Drücker
Ausführungen:
FS (Vierkant 9 mm)
Schlüsselbohrungen: PZ FS

Long plate panic handle
Options: FP (Spindle 9 mm)
Key hole: PZ FP

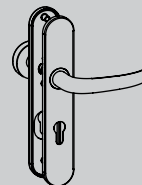

Langschild WG Panik
mit Knopf R2
Ausführungen:
FS (Vierkant 9 mm)
Schlüsselbohrungen: PZ FS

Long plate panic entrance set with knob R2
Options: FP (Spindle 9 mm)
Key hole: PZ FP



Fenstergriff
unverschließbar

Window levers
non-lockable

AUCH IN
GRAPHITSCHWARZ
ALSO IN GRAPHITBLACK



Fenstergriff
verschließbar

Window levers
lockable

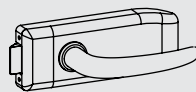

Kombinierbar mit Schlosskasten
CREATIVO, Edelstahl matt
in: UV, BB, PZ

Can be combined with
Glass-door lock CREATIVO
stainless steel matt in: unlockable,
BB, Profile Cylinder

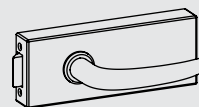

Kombinierbar mit Schlosskasten
PURISTO Edelstahl matt
in: UV, BB, PZ

Can be combined with
Glass-door lock PURISTO
stainless steel matt in: unlockable,
BB, Profile Cylinder

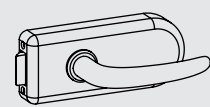

Kombinierbar mit Schlosskasten
CLASSICO, Edelstahl matt
in: UV, BB, PZ

Can be combined with
Glass-door lock CLASSICO
stainless steel matt in:
unlockable, BB, Profile Cylinder

Weitere Informationen
finden Sie unter
WWW.GRIFFWERK.DE
For more Information
WWW.GRIFFWERK.DE



Die Produktabbildungen sind beispielhafte Abbildungen und können geringfügig in Form und Farbe von gelieferten Produkten abweichen.
Technische Änderungen, Irrtümer, Druck- und Satzfehler vorbehalten. // *The product illustrations are exemplary illustrations and may vary slightly in form and color of delivered products. We reserve the right to make technical changes, errors, printing errors and typographical errors. //*

max bill

BY GRIFFWERK

MAX BILL IN ULM

Die Ulmer HfG gilt als das international bedeutendste Designinstitut nach dem 2. Weltkrieg. Gegründet wurde sie 1953. Der ehemalige Bauhausschüler Max Bill entwarf das architektonische Konzept und war von 1953 bis 1956 Gründungsrektor der Hochschule. Zusammen mit dem Studenten Ernst Moeckl entwickelte er in den 50er Jahren einen Türgriff für das Hochschulgebäude.

Anlässlich der Renovierung und Wiederbelebung des Gebäudekomplexes haben wir 2012 Kontakt zu seinem Sohn Herrn Dr. Jakob Bill aufgenommen. Es folgten genaue Recherchen und eine intensive Entwicklungsarbeit mit Unterstützung der Designer Jakob Zumbühl und Kevin Fries. Die Formvorgaben des Originals sollten exakt erhalten bleiben und gleichzeitig war es Ziel, dass der Griff auch technisch allen Anforderungen des 21. Jahrhunderts entspricht.

// MAX BILL IN ULM

The Ulm School of Design (HfG) is regarded as the most important international design institute since the Second World War. It was founded in 1953. The former Bauhaus student Max Bill designed the architectural concept. Together with his student, Ernst Moeckl, he designed a handle for the university building in the 1950's.

We contacted his son Dr. Jakob Bill in 2012 when the university building was being renovated and refurbished. This was followed by precise research and intensive development work with the support of the designer Jakob Zumbühl and Kevin Fries. The specification of the shape of the original was to be precisely retained and, at the same time, the aim was to ensure that the handle also technically meets all 21st century requirements. //

Rechts: Max Bill, Photographie von Ernst Scheidegger ca. 1955/56 mit freundlicher Genehmigung: copyright max, binia + jakob bill stiftung/vg bildkunst, Bonn sowie copyright Ernst Scheidegger, Stiftung Ernst Scheidegger-Archiv
// Right: Max Bill, photographed by Ernst Scheidegger around 1955/56 with the kind permission of: copyright max, binia + jakob bill foundation/vg bild-kunst, Bonn and copyright of Ernst Scheidegger, foundation Ernst Scheidegger-Archiv //





max bill

BY GRIFFWERK



Die lizenzierte Reedition ist an der Signatur Max Bills erkennbar. // The licensed reedition can be recognised by Max Bill's signature. //

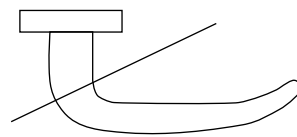
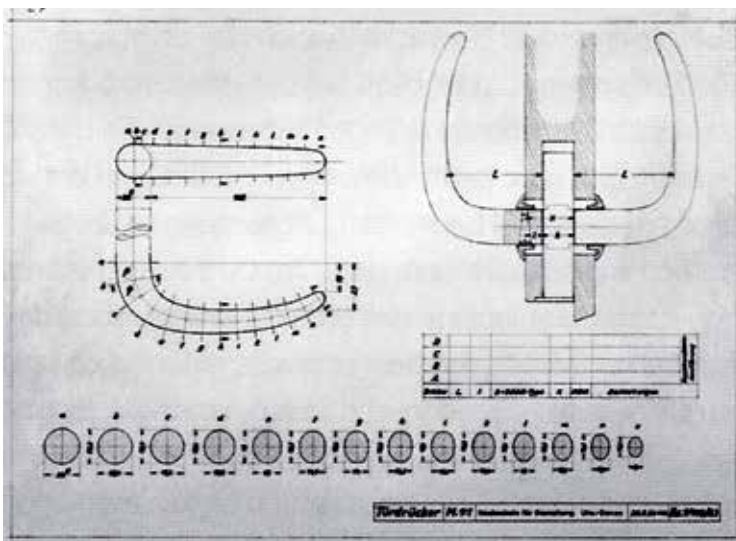

Der Formübergang weist keinen Knick in der Linienführung auf. // The transition of its form is entirely uninterrupted. //

Archivzeichnung, Abb. mit freundlicher Genehmigung der max, binia + jakob bill stiftung, Adligenswil | © max, binia + jakob bill stiftung // Archive drawing, fig. reproduced with the kind permission of the max, binia + jakob bill foundation, Adligenswil | © max, binia + jakob bill foundation

DER ULMER GRIFF

Den originalen Entwurfszeichnungen nach war der Türgriff streng mathematisch konstruiert worden. Eine Folge sich verkleinernder Ellipsen bildeten die Handhabe. Sie formten sich zu einem Bogen und wiesen keinen „Knick“ in der Linienführung auf. Der als ein Kreis konstruierte Griffhals ging weich und fließend in den Greifbereich über. Die mathematische Konstruktion war formal im Endergebnis nicht mehr wahrnehmbar. Sie war funktionale Methode, um einen Türgriff von außergewöhnlich angenehmer Haptik und zeitloser Klarheit zu entwickeln.

Dem 2012 in dieser Zusammenarbeit erarbeiteten Redesign ist es – mit Genehmigung der max, binia + jakob bill stiftung, Adligenswil – gestattet, die Signatur „max bill“ zu tragen.

// THE ULM HANDLE

The handle was precisely mathematically constructed based on the original design drawings. The handle forms a sequence of diminishing ellipses. Together they form an elegant arc completely without any "break". The neck of the handle, in the shape of a semicircle, blends softly and in a flowing movement into the grip.

The formal mathematical design could not ultimately be seen in the final result. It was a functional method to develop a door handle with an exceptionally pleasing feel and timeless clarity.

The redesign developed in this 2012 cooperation, with the approval of the max, binia + jakob bill foundation, Zurich, is permitted to carry the signature "max bill". //

MIT RESPEKT UND LIZENZ ...

Der von GRIFFWERK reeditierte ULMER GRIFF weist den charakteristischen, weichen Formübergang vom Kreis zu Ellipse auf. Ein Prinzip, das auf Mathematik basiert, wie es Max Bill auch in seinem 1946 erschienenen Werk „die mathematische Denkweise in der Kunst unserer Zeit“ forderte. Der ULMER GRIFF BY GRIFFWERK ist die weltweit einzige lizenzierte Reedition und daher berechtigt, die Signatur Max Bills zu tragen.

// WITH RESPECT AND LICENSE ...

GRIFFWERK's reedition of the ULMER GRIFF shows the same, characteristic transition from a circular shape to an ellipse. The shape is based on a mathematical principle, just as Max Bill had originally called for in his 1946 work, "The Mathematical Approach in Contemporary Art". The ULMER GRIFF BY GRIFFWERK is the only licensed reedition in the world, and is therefore authorised to bear Max Bill's signature. //



ÜBER GRIFFWERK

ARCHITEKTUR BERÜHRT. Unsere Passion gilt Türbeschlägen und Glastüren. Wir schaffen Funktionselemente der Architektur, die Räume öffnen. Deren stille Funktion zeugt von durchdachter Technik. Sorgfältig ausgewählte Oberflächen, überlegte Details und hochwertige Designs führen zu ästhetischem Mehrwert. GRIFFWERK mit Sitz im süddeutschen Blaustein bei Ulm, wurde 1999 gegründet. In unserem Hauptsitz in Blaustein bei Ulm arbeiten derzeit mehr als 80 Mitarbeiter. Die Produktmarke GRIFFWERK ist über den Fachhandel erhältlich.

// ARCHITECTURE AFFECTS. We are passionate about door fittings. With a great deal of expertise in design, we create functional architectural elements that open up spaces. Their quiet functionality bears witness to precisely engineered technology. Carefully selected surfaces and details are pleasing to the touch. GRIFFWERK, based in Blaustein near Ulm in Southern Germany, was founded in 1999. In 2014, we expanded our portfolio to include interior glass doors. //

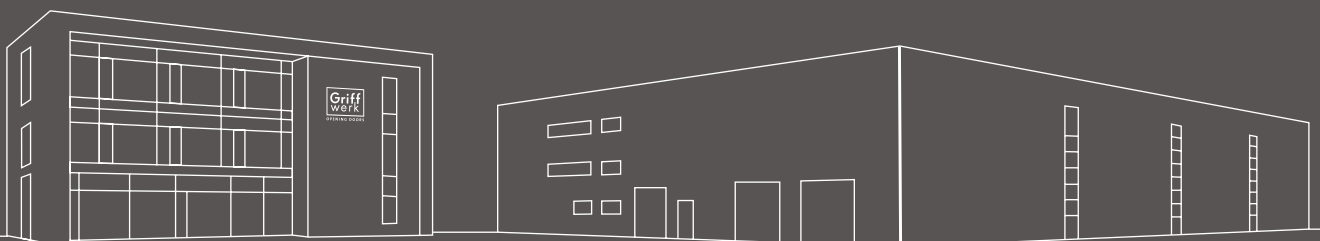

MAX BILL IN ULM

Die Ulmer HfG gilt als das international bedeutendste Designinstitut nach dem 2. Weltkrieg. Gegründet wurde sie 1953. Der ehemalige Bauhausschüler Max Bill entwarf das architektonische Konzept und war von 1953 bis 1956 Gründungsrektor der Hochschule. Zusammen mit dem Studenten Ernst Moeckl entwickelte er in den 50er Jahren einen Türgriff für das Hochschulgebäude.

Anlässlich der Renovierung und Wiederbelebung des Gebäudekomplexes haben wir 2012 Kontakt zu seinem Sohn Herrn Dr. Jakob Bill aufgenommen. Es folgten genaue Recherchen und eine intensive Entwicklungsarbeit mit Unterstützung der Designer Jakob Zumbühl und Kevin Fries. Die Formvorgaben des Originals sollten exakt erhalten bleiben und gleichzeitig war es Ziel, dass der Griff auch technisch allen Anforderungen des 21. Jahrhunderts entspricht.

// MAX BILL IN ULM

The Ulm School of Design (HfG) is regarded as the most important international design institute since the Second World War. It was founded in 1953. The former Bauhaus student Max Bill designed the architectural concept. Together with his student, Ernst Moeckl, he designed a handle for the university building in the 1950's.

We contacted his son Dr. Jakob Bill in 2012 when the university building was being renovated and refurbished. This was followed by precise research and intensive development work with the support of the designer Jakob Zumbühl and Kevin Fries. The specification of the shape of the original was to be precisely retained and, at the same time, the aim was to ensure that the handle also technically meets all 21st century requirements. //



o.: Ein erhaltenes Original, aus der Ulmer HfG | *u.:* Ein Original-Muster aus dem Archiv der max, binia + jakob bill stiftung.

// t.: A preserved original, as used in the HfG Ulm | *b.:* An original sample from the max, binia + jakob bill foundation. //

max bill

BY GRIFFWERK



Die lizenzierte Reedition ist an der Signatur Max Bills erkennbar. // The licensed reedition can be recognised by Max Bill's signature. //

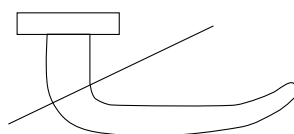
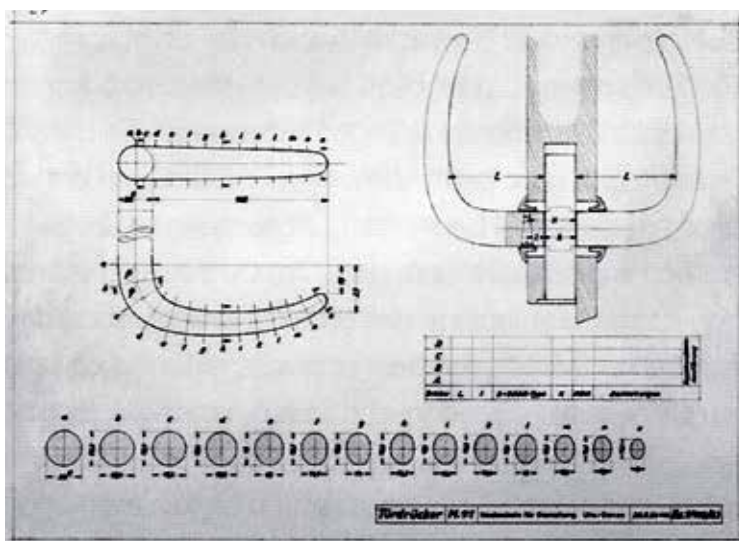

Der Formübergang weist keinen Knick in der Linienführung auf. // The transition of its form is entirely uninterrupted. //

Archivzeichnung, Abb. mit freundlicher Genehmigung der max, binia + jakob bill stiftung, Adligenswil | © max, binia + jakob bill stiftung // Archive drawing, fig. reproduced with the kind permission of the max, binia + jakob bill foundation, Adligenswil | © max, binia + jakob bill foundation //

DER ULMER GRIFF

Den originalen Entwurfszeichnungen nach war der Türgriff streng mathematisch konstruiert worden. Eine Folge sich verkleinernder Ellipsen bildeten die Handhabe. Sie formten sich zu einem Bogen und wiesen keinen „Knick“ in der Linienführung auf. Der als ein Kreis konstruierte Griffhals ging weich und fließend in den Greifbereich über. Die mathematische Konstruktion war formal im Endergebnis nicht mehr wahrnehmbar. Sie war funktionale Methode, um einen Türgriff von außergewöhnlich angenehmer Haptik und zeitloser Klarheit zu entwickeln.

Dem 2012 in dieser Zusammenarbeit erarbeiteten Redesign ist es – mit Genehmigung der max, binia + jakob bill stiftung, Adligenswil – gestattet, die Signatur „max bill“ zu tragen.

// THE ULM HANDLE

The handle was precisely mathematically constructed based on the original design drawings. The handle forms a sequence of diminishing ellipses. Together they form an elegant arc completely without any “break”. The neck of the handle, in the shape of a semicircle, blends softly and in a flowing movement into the grip.

The formal mathematical design could not ultimately be seen in the final result. It was a functional method to develop a door handle with an exceptionally pleasing feel and timeless clarity.

The redesign developed in this 2012 cooperation, with the approval of the max, binia + jakob bill foundation, Zurich, is permitted to carry the signature “max bill”. //

MIT RESPEKT UND LIZENZ ...

Der von GRIFFWERK reeditierte ULMER GRIFF weist den charakteristischen, weichen Formübergang vom Kreis zu Ellipse auf. Ein Prinzip, das auf Mathematik basiert, wie es Max Bill auch in seinem 1946 erschienenen Werk „die mathematische Denkweise in der Kunst unserer Zeit“ forderte. Der ULMER GRIFF BY GRIFFWERK ist die weltweit einzige lizenzierte Reedition und daher berechtigt, die Signatur Max Bills zu tragen.

// WITH RESPECT AND LICENSE ...

GRIFFWERK's reedition of the ULMER GRIFF shows the same, characteristic transition from a circular shape to an ellipse. The shape is based on a mathematical principle, just as Max Bill had originally called for in his 1946 work, "The Mathematical Approach in Contemporary Art". The ULMER GRIFF BY GRIFFWERK is the only licensed reedition in the world, and is therefore authorised to bear Max Bill's signature. //



Dr. Jakob Bill und seine Frau Chantal Bill im Gespräch mit den von GRIFFWERK beauftragten Designer, Jakob Zumbühl und Kevin Fries im „atelierhaus bill“, Zürich-Höngg
 // Dr. Jakob Bill and his wife Chantal Bill in conversation with Jakob Zumbühl and Kevin Fries in the “atelierhaus bill” in Zurich-Höngg //

Weitere Informationen
finden Sie unter
WWW.GRIFFWERK.DE
For more Information
WWW.GRIFFWERK.DE

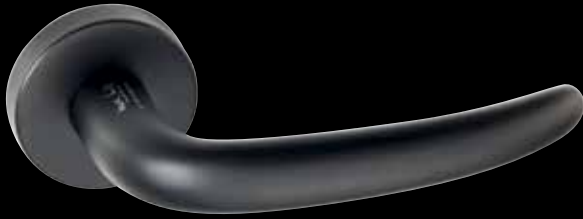

NEU: AUCH IN
OBERFLÄCHE GRAPHITSCHWARZ
ERHÄLTlich AB FEBRUAR 2017
*// NEW ALSO IN FINISH
GRAPHITE BLACK AVAILABLE
FROM FEBRUARY 2017 //*



Die Produktabbildungen sind beispielhafte Abbildungen und können geringfügig in Form und Farbe von gelieferten Produkten abweichen.
Technische Änderungen, Irrtümer, Druck- und Satzfehler vorbehalten. *// The product illustrations are exemplary illustrations and may vary slightly in form and color of delivered products. We reserve the right to make technical changes, errors, printing errors and typographical errors. //*