

770A

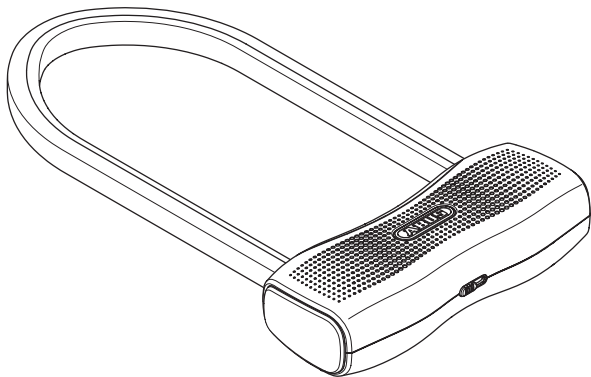

Security Tech Germany



<b>DE</b>	770A - Fahrradschloss mit Alarm. Montage- und Bedienungsanleitung .....	3 - 17
<b>GB US CA</b>	770A - Bicycle lock with alarm. Fitting and operating instructions	18 - 34
<b>FR CA</b>	770A - Serrure de vélo avec alarme Instructions de montage et d'utilisation .....	35 - 50
<b>NL</b>	770A - Fietsslot met alarm Montage- en gebruikshandleiding .....	51 - 65
<b>IT</b>	770A - Serratura per bici con allarme Istruzioni di montaggio ed uso .....	66 - 80
<b>ES</b>	770A - Cerradura para bicicletas con alarma Instrucciones de montaje y funcionamiento .....	81 - 95
<b>DK</b>	770A - Cykellås med alarm Installations- och bruksanvisningar .....	96 - 110
<b>SE</b>	770A - Cykellås med larm Monterings- och användningsinstruktioner .....	111 - 125
<b>HU</b>	770A - Kerékpárzár riasztóval Felszerelése és működése .....	126 - 141

**DE** Vielen Dank, dass Sie sich für dieses ABUS Produkt entschieden haben!  
Bitte lesen Sie diese Anleitung vor der Montage und Inbetriebnahme sorgfältig durch. Bewahren Sie die Anleitung auf und weisen Sie jeden Nutzer auf die Bedienung des Produktes hin.

Technische Änderungen vorbehalten. Für Druckfehler und Irrtümer keine Haftung.

### Inhalt

1. Einsatzbereich .....	4
1.1 Symbolerklärung und Sicherheitshinweise .....	4
1.2 Technische Daten .....	6
2. Lieferumfang .....	7
3. Erst-Inbetriebnahme .....	8
4. SmartX App .....	10
5. Bedienung des Schlosses .....	12
5.1 Transportmodus / Überwachungsmodus .....	12
5.2 Öffnen des Schlosses .....	13
5.3 Schließen des Schlosses .....	14
5.4 Alarmauslösung .....	14
6. Montage des Halters .....	15
7. Akku laden .....	16
8. Rechtliche Hinweise .....	16





## 1. Einsatzbereich

Dieses Fahrradschloss setzt einem Dieb nicht nur mechanische Sicherheit entgegen, sondern löst bei aktiviertem Überwachungsmodus auch einen lautstarken Alarm aus, sobald sich jemand an Ihrem Fahrrad zu schaffen macht.

Zur bestimmungsgemäßen Bedienung des Schlosses ist ein Bluetooth®-fähiges Smartphone sowie die ABUS SmartX App erforderlich.

Verwenden Sie dieses Schloss ausschließlich an Fahrrädern und nicht an Motorrädern, Motorrollern etc.

### 1.1 Symbolerklärung

Symbol	Signalwort	Bemerkung
	<b>Warnung</b>	Sicherheitshinweis auf Verletzungsgefahren oder Gefahren für Ihre Gesundheit. Nichtbeachtung kann zu Tod oder schweren Verletzungen führen.
	<b>Vorsicht</b>	Sicherheitshinweis auf Verletzungsgefahren oder Gefahren für Ihre Gesundheit. Nichtbeachtung kann zu Verletzungen führen.
	<b>Achtung</b>	Warnhinweis auf mögliche Sachschäden am Gerät. Nichtbeachtung kann zu Materialschäden oder Funktionsstörungen führen.
	<b>Hinweis</b>	Informationshinweis

## Sicherheitshinweise Lithium-Ionen-Akku und Lithium-Knopfzelle CR2032

Lesen Sie diese Sicherheitshinweise durch und befolgen Sie diese. Das Nichtbeachten kann zu einem Brand und / oder Personen- und Sachschäden führen!



**Warnung**

- Dieses Produkt enthält einen fest verbauten Lithium-Ionen-Akku und eine fest verbaute Lithium-Knopfzelle. Fest verbaute Batterien dürfen nur durch Fachpersonal ausgetauscht bzw. entnommen werden.
- Akku und Batterie dürfen nicht in die Hände von Kindern gelangen. Kinder können Akku und Batterie in den Mund nehmen und verschlucken. Dies kann zu ernsthaften Gesundheitsschäden führen. Suchen Sie in einem solchen Fall sofort einen Arzt auf!
- Verpackungsmaterial von Kindern fernhalten: Erstickungsgefahr!
- Laden und benutzen Sie das Produkt nicht in Umgebungen, in denen Explosionsgefahr besteht, z.B. durch brennbare Flüssigkeiten, Gase oder Staub.
- Verbrennen Sie das Produkt niemals! Der Akku und die Batterie können im Feuer explodieren. Außerdem entstehen dadurch giftige Stoffe.
- Verwenden Sie zum Aufladen ausschließlich das mitgelieferte USB-Kabel in Verbindung mit einem geeigneten Ladegerät (Netzteil 5V DC, Ladestrom mindestens 500 mA)! Lassen Sie das Schloss während des Aufladens nicht unbeaufsichtigt!
- Ein beschädigter Akku kann Reizungen der Atemwege, der Haut und der Augen verursachen. Spülen Sie in diesem Fall die betroffene Stelle sofort mit Wasser und suchen Sie einen Arzt auf. Die in dem Akku enthaltene Flüssigkeit ist brennbar!



**Vorsicht**



Achtung

- Der Akku darf nur geladen werden, wenn das Gehäuse des Schlosskörpers unbeschädigt ist. Weist der Schlosskörper sichtbare Beschädigungen auf, z.B. Risse, Löcher, darf der Akku nicht geladen werden!
- Lagern und benutzen Sie das Produkt nicht in Bereichen, in denen die Temperatur  $-20^{\circ}\text{C}$  unterschreiten oder  $+40^{\circ}\text{C}$  überschreiten kann. Setzen Sie das Produkt nicht für längere Zeit direkter Sonneneinstrahlung aus!
- Versuchen Sie niemals, das Produkt zu öffnen und den Akku zu entnehmen. Es besteht die Gefahr einer Beschädigung (Ausgasen des Akkus, Kurzschluss, etc.)

### allgemeine Sicherheitshinweise



Achtung

- Verwenden Sie zur Reinigung des Schlosses keinen Hochdruckreiniger (IP-Klasse 44) und keine aggressiven Reinigungsmittel. Die Bügelenden nur sparsam und gezielt fetten, kein Öl und keine ölhaltigen Substanzen verwenden!
- Prüfen Sie das Schloss mindestens einmal im Jahr auf Beschädigungen. Weist der Schlosskörper sichtbare Beschädigungen auf, z.B. Risse, Löcher, darf das Schloss nicht mehr verwendet werden.

### 1.2 Technische Daten

Gewicht	ca. 2000 g
Sendeleistung	< 10 mW
Funkfrequenz	2,402 GHz - 2,480 GHz

2.



Bewahren Sie die Codekarte unbedingt an einem sicheren Ort auf! Sie benötigen den QR-Code zum Einlernen, für Software-Updates, bei Verlust des Smartphones sowie als Eigentumsnachweis bei Gewährleistungsansprüchen und Reparatur.

Geben Sie die Karte nicht an Dritte weiter.

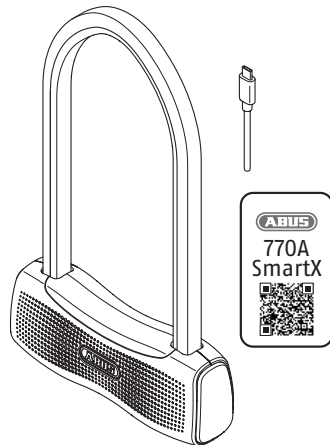

### 3. Erst-Inbetriebnahme

Im Auslieferungszustand ist das Schloss verriegelt und befindet sich im Transportmodus\* (→ 5.1).

Damit Sie das Schloss nutzen können, muss zunächst der Akku vollständig geladen werden.

Bitte beachten Sie die Sicherheitshinweise auf den Seiten 5 - 6.

3.1

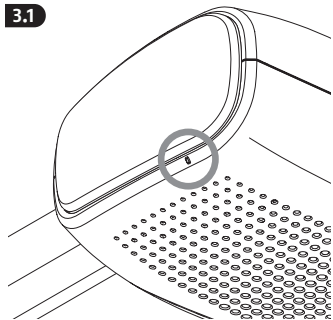

3.2

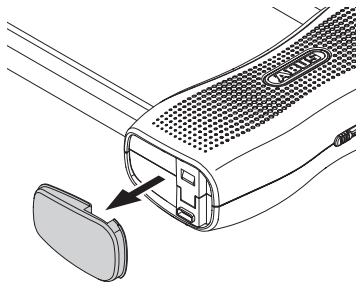

Die Seite des Schlosses, an der sich die Ladebuchse befindet, ist durch einen kleinen erhabenen Punkt gekennzeichnet.



Achtung

**Nehmen Sie die Kappe stets von Hand ohne Verwendung von Werkzeugen ab (zur Vermeidung von Beschädigungen der Ladebuchse)!**

3.3



USB-C

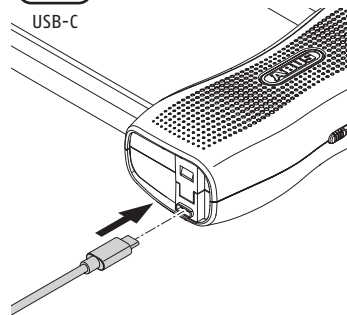

Installieren Sie während des Aufladens die SmartX App (ab Kapitel 4).

Laden Sie den Akku zu 100% auf (der Ladestand des Akkus kann in der App angezeigt werden), danach ist das Schloss einsatzbereit.

3.4

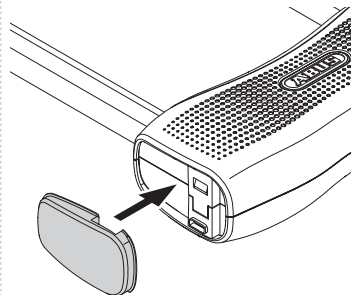

Achtung

Drücken Sie die Kappe nach dem Aufladen wieder fest an!

Die Kappe besitzt eine Dichtungsfunktion und schützt die Elektronik vor dem Eindringen von Feuchtigkeit und Schmutz.

#### 4. SmartX App

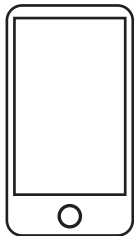

SmartX



- Laden Sie die ABUS SmartX App herunter, installieren Sie sie und folgen Sie den Anweisungen in der App bis zum Scannen des QR-Codes der mitgelieferten ABUS Codekarte.
- Bewahren Sie die Codekarte unbedingt auch nach dem Einlernvorgang an einem sicheren Ort auf! Sie benötigen die Codekarte für Software-Updates, bei Verlust des Smartphones sowie als Eigentumsnachweis bei Gewährleistungsansprüchen und Reparatur. Geben Sie die Karte nicht an Dritte weiter.
- Zum elektronischen Betrieb des Schlosses muss die Bluetooth® Funktion am Smartphone aktiviert sein. Das Smartphone muss eine Netzverbindung besitzen und darf sich nicht im Flugmodus befinden.





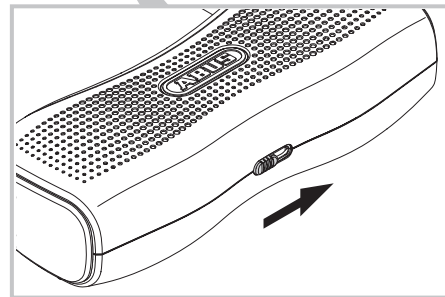
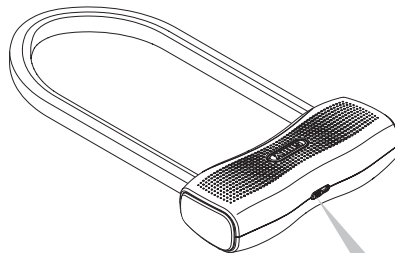

Während des Einrichtungsprozesses der App werden Sie unter anderem dazu aufgefordert, den Schiebeschalter zu betätigen.

**Halten Sie den Schiebeschalter in der geschobenen Position bis der Signalton (= Quittungston) ertönt.**



## 5. Bedienung des Schlosses

### Signaltöne

 Tonfolge abwärts Schloss wird geöffnet	 Tonfolge aufwärts Schloss wird geschlossen
 2 tiefe Töne Transportmodus* (>5.1) aktiviert	 2 hohe Töne Überwachungsmodus* (> 5.1) aktiviert
 5x Voralarm	 Alarm

### 5.1 Transportmodus / Überwachungsmodus

 Im **Transportmodus** bietet das Schloss ausschließlich mechanische Sicherheit. Es findet keine Kommunikation / Suche nach berechtigtem Smartphone statt. Bewegungen am Schloss lösen keinen Alarm aus.

Im **Überwachungsmodus** bietet das Schloss zusätzlich elektronische Überwachung auf Erschütterung / Bewegung und löst bei Erkennen lautstarken Alarm aus.

Im Auslieferungszustand sowie automatisch nach jedem Verriegeln des Schlosses ist der **Transportmodus** aktiviert.

### 5.2 Öffnen des Schlosses



1. Smartphone mit funktionsfähiger SmartX App in Reichweite (ca. 2-5 m)
2. Schiebeschalter betätigen (und halten)
3. Schloss entriegelt automatisch, Bestätigung durch Tonfolge abwärts
4. Bügel herausziehen (innerhalb von 10 Sekunden)

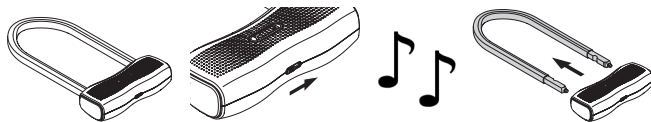

Befindet sich im **Transportmodus** bei Betätigung des Schiebeschalters kein berechtigtes Smartphone in der Nähe bzw. ist die Bluetooth® Funktion deaktiviert, bleibt das Schloss verriegelt.  
Im **Überwachungsmodus** wird in diesem Fall bei Bewegung Alarm ausgelöst!

### 5.3 Schließen des Schlosses

1. Bügel in den Schlosskörper stecken
2. Schloss verriegelt automatisch, Bestätigung durch Tonfolge
3. **Transportmodus** ist nach 5 Sekunden aktiviert, Bestätigung durch Signalton (tiefe Töne)
4. Um in den **Überwachungsmodus** zu gelangen, innerhalb der 5 Sekunden nach Stecken des Bügels den Schiebeschalter betätigen (und halten); Bestätigung durch Signalton (hohe Töne)



### 5.4 Alarmauslösung

Wird im **Überwachungsmodus** Bewegung am Schloss detektiert, ohne dass ein berechtigtes Smartphone in Reichweite ist, ertönt ein Voralarm.  5x

Werden danach weiterhin noch stärkere Bewegungen detektiert, löst der Hauptalarm aus (Dauer 15 Sekunden). Bei weiterer Bewegung startet der Vorgang erneut. 

### 6. Montage des ABUS Halters USKF

Wählen Sie einen geeigneten Montageort für den Halter an Ihrem Fahrrad.

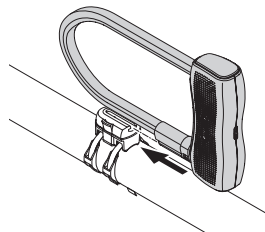

Achtung

#### Gefahr von Sachschäden durch Herausfallen

Das Schloss kann aus dem Halter herausfallen und beschädigt werden, wenn der Halter nicht korrekt montiert wird.

- Montieren Sie den Halter so an Ihrem Fahrrad, dass die Öffnung zum Einschieben des Schlosses nach oben zeigt.

Bitte beachten Sie auch, dass sich das Schloss speziell im Rahmendreieck problemlos einschieben lässt.  Montage- und Bedienungsanleitung USKF.

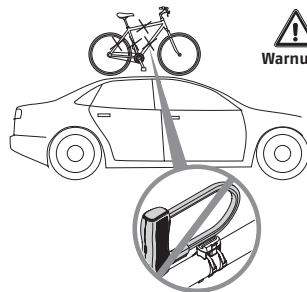

Warnung

#### Lebensgefahr durch Herausfallen bei Transport mit dem PKW oder Anhänger

Befindet sich das Schloss bei einem Transport des Fahrrads mit einem PKW oder Anhänger im Halter, kann es herausfallen und andere Verkehrsteilnehmer verletzen oder töten

- Nehmen Sie das Schloss während dieses Transportes immer aus dem Halter.



## 7. Akku laden

Den Ladestand des Akkus können Sie in der SmartX App aufrufen. Laden Sie Ihr Schloss auf, sobald die App Sie dazu auffordert.

Mit einem leeren Akku bietet das Schloss weiterhin mechanische Sicherheit; Sie können es jedoch nicht öffnen und schließen!

Laden Sie den Akku auch vor einer längeren Phase der Nichtbenutzung des Schlosses auf (z.B. Winterpause).

 Aufladevorgang → 3.1 - 3.4 unter Beachtung der Sicherheitshinweise auf den Seiten 5-6.

## 8. Rechtliche Hinweise

### Konformitätserklärung

Hiermit erklärt ABUS August Bremicker Söhne KG, dass der Funkanlagentyp 770A den Richtlinien 2014/53/EU und 2011/65/EU entspricht. Der vollständige Text der EU-Konformitätserklärung ist unter der folgenden Internetadresse verfügbar: docs.abus.com

### Entsorgung

Es unterliegt Ihrer eigenen Verantwortung, vor dem Entsorgen des Produktes sämtliche gespeicherte personenbezogene Daten zu löschen.

Dieses Produkt enthält wertvolle Rohstoffe. Entsorgen Sie das Produkt am Ende seiner Lebensdauer gemäß den geltenden gesetzlichen Bestimmungen.

Elektrogeräte, Akkus und Batterien dürfen nicht über den Hausmüll entsorgt werden. Die Entsorgung muss gemäß Richtlinie 2012/19/EU über Elektro- und Elektronik-Altgeräte (WEEE) bzw. gemäß Richtlinie 2006/66/EG über Batterien und Akkumulatoren sowie Altbatterien und Altakkumulatoren erfolgen. Batterien müssen vor der Entsorgung aus den Elektrogeräten entfernt und separat der Entsorgung zugeführt werden.

Entsorgen Sie die Verpackung sortenrein. Geben Sie Pappe und Karton zum Altpapier, Folien und Kunststoffteile in die Wertstoff-Sammlung.

Bitte wenden Sie sich bei Rückfragen an die für die Entsorgung zuständige kommunale Behörde.

Informationen zu Rücknahmestellen für Ihre Altgeräte erhalten Sie z.B. bei der örtlichen Gemeinde- bzw. Stadtverwaltung, den örtlichen Entsorgungsunternehmen oder bei Ihrem Fachhändler.



WEEE-Reg.-Nr. DE79663011

### Lizenztexte

Die Bluetooth®-Wortmarke und -Logos sind eingetragene Warenzeichen der Bluetooth SIG, Inc. und werden von der ABUS August Bremicker Söhne KG unter Lizenz verwendet. Andere Marken und Markennamen sind die der jeweiligen Eigentümer.

Apple und das Apple-Logo sind Marken von Apple Inc., eingetragen in den USA und anderen Ländern und Regionen. App Store ist eine Servicemarke von Apple Inc.

Google Play und das Google Play-Logo sind Marken von Google LLC.

### Gewährleistung

ABUS Produkte sind mit größter Sorgfalt konzipiert, hergestellt und nach geltenden Vorschriften geprüft. Die Gewährleistung erstreckt sich ausschließlich auf Mängel, die auf Material- oder Herstellungsfehler zurückzuführen sind. Falls nachweislich ein Material- oder Herstellungsfehler vorliegt, wird das Produkt nach Ermessen von ABUS repariert oder ersetzt. Die Gewährleistung endet in diesen Fällen mit dem Ablauf der ursprünglichen Gewährleistungslaufzeit. Weitergehende Ansprüche sind ausdrücklich ausgeschlossen.

ABUS haftet nicht für Mängel und Schäden, die durch äußere Einwirkungen (z.B. Transport, Gewalteinwirkung), unsachgemäße Bedienung, normalen Verschleiß und Nichtbeachtung dieser Anleitung entstanden sind. Bei Geltendmachung eines Gewährleistungsanspruchs ist dem zu beanstandenden Produkt der originale Kaufbeleg mit Kaufdatum und eine kurze schriftliche Fehlerbeschreibung beizufügen.

**GB** Thank you for choosing this ABUS product!

Please read this guide carefully before installation and use. Keep these instructions and provide all users with instruction on how to use it.

## Content

1. Possible uses .....	19
1.1 Icon explanation and safety information .....	19
1.2 Technical data .....	21
2. Scope of delivery .....	22
3. First commissioning .....	23
4. SmartX App .....	25
5. Operating the lock .....	27
5.1 Transport mode / monitoring mode .....	27
5.2 Opening the lock .....	28
5.3 Closing the lock .....	29
5.4 Alarm triggering .....	29
6. Mounting the bracket .....	30
7. Charging the battery .....	31
8. Legal information .....	31





## 1. Possible uses

This lock not only deters thieves with mechanical security, but also triggers a loud alarm as soon as someone tampers with your bicycle if the alarm mode is activated.

A Bluetooth®-enabled smartphone and the ABUS Smart X app are required in order to correctly operate the lock.

Only use this lock for bicycles and not for motorbikes, scooters etc.

### 1.1 Icon explanation

Symbol	Signal word	Remark
	<b>Warning</b>	Security note indicating a risk of injury or health hazards. Failure to observe these warnings can lead to death or serious injury.
	<b>Caution</b>	Security note indicating a risk of injury or health hazards. Failure to observe these warnings can lead to injury.
	<b>Attention</b>	Warning about possible damage to the device. Failure to observe these warnings can lead to material damage or malfunctions.
	<b>Notice</b>	Informative note

## Safety information regarding the lithium-ion batteries

Please read and observe these safety instructions. Non-observance of these instructions could lead to fire, injury to persons and/or device damage!



Warning

- This product contains built-in lithium-ion batteries. Built-in batteries may only be replaced or removed by qualified personnel.
- Batteries must be kept out of reach of children. Children could put batteries in their mouths and swallow them. This can cause serious harm to their health. Seek immediate medical attention in this event.
- Keep packaging material away from children! Danger of suffocation!
- Do not use or charge the product in areas with a risk of explosion, e.g. due to flammable liquids, gases or dust.
- Never burn the product. The battery could explode in the fire. This would also release toxic substances.
- Only use the USB cable provided and a suitable charging device (5V DC power supply unit, charging current at least 500 mA) to charge the device. Do not leave the lock unattended while it is charging!
- A damaged battery could irritate your airways, skin and eyes. In the event of contact, immediately rinse the affected area with water and seek medical attention. The liquid inside the battery is flammable.



Caution



Attention

- The battery may only be charged if the lock body housing is not damaged. If there is visible damage on the lock body such as cracks or holes, the battery must not be charged.
- Do not use or store the product in areas where the temperature could reach below -20°C or above +40°C. Do not expose the product to direct sunlight for long periods of time.
- Never attempt to open the product and remove the battery. This could lead to damage (battery outgassing, short circuit, etc.)

## General safety information



Attention

- Do not use a high-pressure cleaner (IP class 44) or aggressive cleaning agents to clean the lock.  
Only grease the ends of the shackles sparingly and specifically, do not use oily substances!
- Check the lock for damage at least once a year. If there is visible damage on the lock body such as cracks or holes, the lock must no longer be used.

## 1.2 Technical data

Weight	approx. 2000 g
Transmission power	< 10 mW
Radio frequency	2,402 GHz - 2,480 GHz

2.



It is imperative to keep the code card in a safe place.

You need the QR code for the set up, software updates, if you lose your smartphone, and for proof of ownership for matters related to warranty claims and repair.

Do not give the card to third parties.

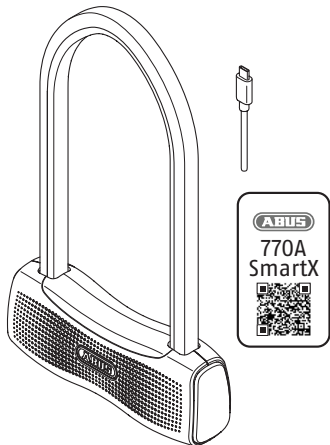

### 3. First commissioning

When delivered, the lock is closed and in transport mode\* (→ 5.1). In order to use the lock, the battery must first be fully charged. Please observe the safety information on pages 20 and 21.

3.1

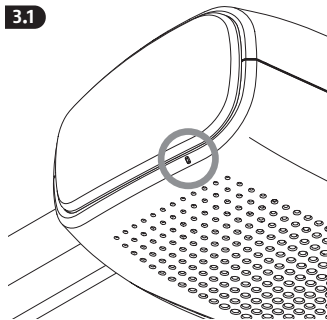

3.2

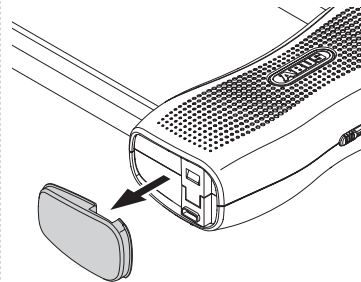

The side of the lock on which the charging socket is located is marked by a small raised point.



**Always remove the cap by hand without using tools (to avoid damaging the charging socket)!**

3.3

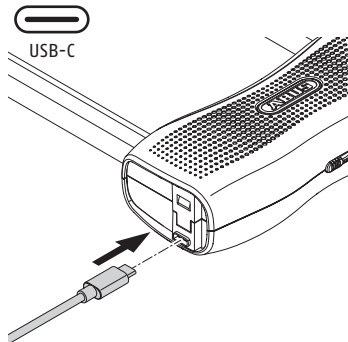

While charging the device, install the Smart X app (from chapter 4). Charge the battery to 100% (the charge level of the battery can be displayed in the app), and the lock will be ready for use.

3.4

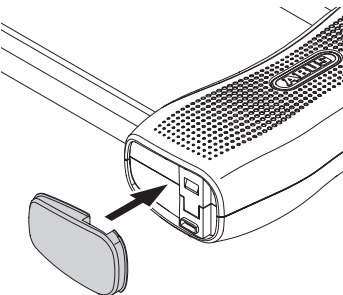

Attention

After charging, remember to properly close the cap again!

The cap seals the device and protects the electronics from humidity and dirt.

4.

Smart X App

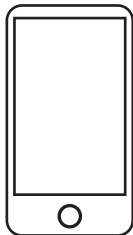

SmartX



- Download the ABUS Smart X app, install it and follow the instructions in the app until you have scanned the QR code on the ABUS code card provided.
- It is imperative to keep the code card in a safe place even after completing the setup. You need the code card for software updates, if you lose your smartphone, and for proof of ownership for matters related to warranty claims and repair. Do not give the card to third parties.
- Bluetooth® must be switched on in your smartphone to operate the lock electronics. The smartphone must be connected to a network and not be in flight mode.





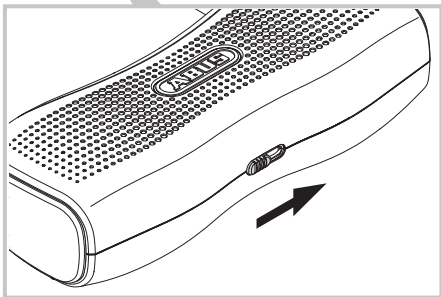
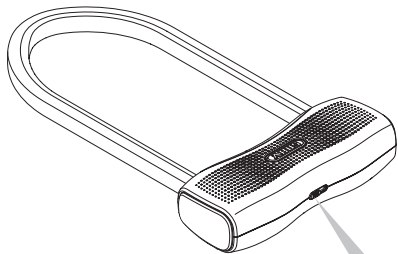

While setting up the app, you will be prompted among other things, to actuate the slide switch.

**Hold the slide switch in the pushed position until the signal tone (= confirmation tone) sounds.**



## 5. Operating the lock

### Signal tones

 Downward sound sequence Lock is opened	 Upward sound sequence Lock is closed
 2 deep tones Transport mode* (>5.1) activated	 2 high tones Monitoring mode* (> 5.1) activated
 5x Pre-alarm	 Alarm

### 5.1 Transport mode / monitoring mode

 In **transport mode**, the lock only provides mechanical security. It does not communicate or search for the authorised smart-phone. Moving the lock will not trigger the alarm.

In **monitoring mode**, the lock additionally provides electronic monitoring for shock/movement and triggers a loud alarm upon detection.

When delivered, and automatically after locking the lock, **transport mode** will be activated.

## 5.2 Opening the lock



1. Smartphone with functioning SmartX app in range (approx. 2-5 m)
2. Actuate (and hold) the slide switch
3. Lock automatically unlocks, confirmed by tone sequence
4. Remove the shackle (within 10 seconds)

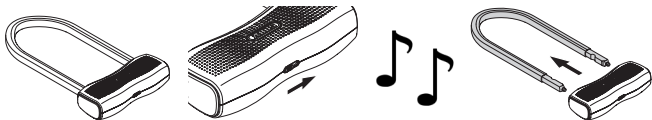

If, while in **transport mode**, there is no authorised smartphone in the vicinity or the Bluetooth® function is deactivated when the slide switch is activated, the lock remains closed. In **monitoring mode**, this event would trigger the alarm when movement occurs.

## 5.3 Closing the lock

1. Insert the shackle into the lock body
2. Lock automatically closes, confirmed by tone sequence
3. **Transport mode** is activated after 5 seconds, confirmed through a signal tone (deep tones)
4. In order to activate **monitoring mode**, the slide switch must be actuated (and held) within 5 seconds of inserting the shackle, confirmed with a signal tone (high tones)

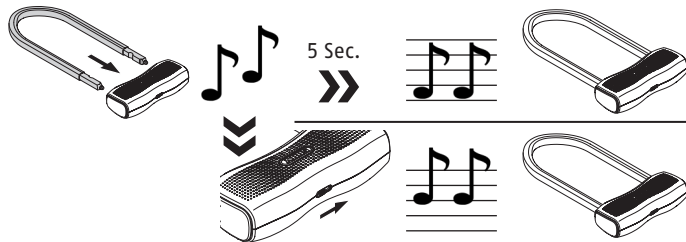

## 5.4 Alarm triggering

If lock movement is detected in **monitoring mode** and the authorised smartphone is not in range, a pre-alarm will sound.



If strong movement is still detected afterwards, the main alarm will trigger (15-second duration). The process repeats if movement continues.



## 6. Mounting the bracket ABUS USKF

Select a suitable location to mount the bracket on your bicycle.

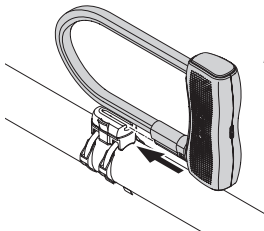

Attention

### **Danger of material damage due to falling out**

The lock can fall out of the holder and be damaged if the bracket is not mounted correctly.

- Mount the bracket on your bicycle so that the opening for inserting the lock is facing upwards.

Please ensure that the lock is able to fit in smoothly, particularly within the frame triangle. >>> Installation and operation instructions USKF.

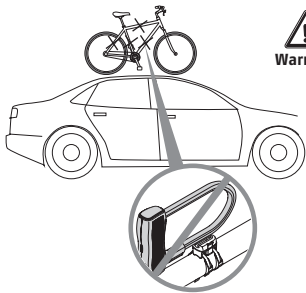

Warning

### **Danger to life by falling out during transport by car or trailer**

If the lock is in the bracket when transporting your bicycle with a car or trailer, it can fall out and injure or kill other road users.

- Always remove the lock from the bracket during this transport.

## 7. Charging the battery

You can view the battery charge status on the Smart X app. Charge your lock as soon as the app prompts you to do so.

If the battery is depleted, the lock will still provide mechanical security, but you will be unable to open and close it!

Charge the battery even before a longer period of non-use of the lock (e.g. winter break).



Charging process → 3.1–3.4 under consideration of the safety information on pages 20 and 21.

## 8. Legal information

### **EU Declaration of Conformity**

Hereby, ABUS August Bremicker Söhne KG declares that the radio equipment type 770A is in compliance with Directives 2014/53/EU and 2011/65/EU.

The full text of the EU declaration of conformity is available at the following internet address: [docs.abus.com](http://docs.abus.com)

### **UK Declaration of Conformity**

Hereby, ABUS August Bremicker Söhne KG declares that the radio equipment type 770A is in compliance with the Radio Equipment Regulations 2017 and the Restriction of the Use of Certain Hazardous Substances in Electrical and Electronic Equipment Regulations 2012. The full text of the UK declaration of conformity is available at the following internet address: [docs.abus.com](http://docs.abus.com)

### **Disposal**

It is your responsibility to delete all stored personal data prior to disposal of the product. This product contains valuable raw materials.

At the end of its service life, dispose of the product in accordance with the applicable legal requirements. Electrical appliances, rechargeable batteries and batteries must not be disposed of with household waste. Disposal must



be carried out in accordance with Directive 2012/19/EU on waste electrical and electronic equipment (WEEE), or Directive 2006/66/EC on batteries and accumulators and waste batteries and accumulators.

Batteries must be removed from electrical appliances and disposed of separately before disposal. Dispose of the packaging according to type. Separate the cardboard, foil and plastic elements for recycling. Please contact the local authority responsible for disposal if you have any queries. You can obtain information on collection points for your old appliances, for example, from the local municipal or city administration, the local waste disposal companies, or your specialist dealer.



WEEE-Reg.-Nr. DE79663011

### **Licence texts**

The Bluetooth® word mark and logos are registered trademarks owned by Bluetooth SIG, Inc. and any use of such marks by ABUS August Bremicker Söhne KG is under license. Other trademarks and brand names are those of their respective owners.

Apple and the Apple logo are trademarks of Apple Inc., registered in the U.S. and other countries and regions. App Store is a service mark of Apple Inc. Google Play and the Google Play logo are trademarks of Google LLC.

### **Warranty**

ABUS products are designed, manufactured and tested in accordance with applicable regulations with great care. The warranty exclusively covers faults that are caused by material or manufacturing defects. If a material or manufacturing defect can be proven, the product will be repaired or replaced at the discretion of the warrantor. In such cases, the warranty ends with the termination of the original warranty period. Any further claims are expressly excluded.

ABUS assumes no liability for defects or damage that has been caused by external influences (e.g. transport, external forces), improper use, normal wear

and tear or non-compliance with this operating and installation instructions document. If a warranty claim is asserted, the product must be returned with the original receipt with date of purchase and a brief written description of the fault.

Subject to technical alterations. No liability for mistakes and printing errors.

### **Information regarding FCC certification for USA**

Contains Transmitter Module FCC ID: 2ADHKBZR

It is not permitted to make any changes or modifications to this device.

NOTE: This equipment has been tested and found to comply with the limits for a Class B digital device, pursuant to part 15 of the FCC Rules. These limits are designed to provide reasonable protection against harmful interference in a residential installation. This equipment generates, uses and can radiate radio frequency energy and, if not installed and used in accordance with the instructions, may cause harmful interference to radio communications. However, there is no guarantee that interference will not occur in a particular installation. If this equipment does cause harmful interference to radio or television reception, which can be determined by turning the equipment off and on, the user is encouraged to try to correct the interference by one or more of the following measures:

- Increase the separation between the equipment and receiver.
- Connect the equipment into an outlet on a circuit different from that to which the receiver is connected.
- Consult the dealer or an experienced radio/TV technician for help.

### **Supplier's Declaration of Conformity**

**47 CFR § 2.1077 Compliance Information**

**Unique Identifier: 770A SmartX™**

Responsible Party – U.S. Contact Information  
ABUS Mobile Security, Inc.  
1765 N. Elston Avenue - Suite 204  
Chicago, IL 60642  
Phone: 312-640-1111

### **FCC Compliance Statement**

This device complies with Part 15 of the FCC Rules. Operation is subject to the following two conditions: (1) This device may not cause harmful interference, and (2) this device must accept any interference received, including interference that may cause undesired operation.

### **Information regarding ICES certification for Canada**

Contains IC: 20266-SAMB11ZR  
CAN ICES-003 (B)

This device contains licence-exempt transmitter(s)/receiver(s) that comply with Innovation, Science and Economic Development Canada's licence-exempt RSS(s). Operation is subject to the following two conditions:

1. This device may not cause interference.
2. This device must accept any interference, including interference that may cause undesired operation of the device.

**(FR)** Merci d'avoir choisi ce produit ABUS !

Veuillez lire cette notice attentivement avant le montage et la mise en service. Conservez ces instructions. Tous les utilisateurs doivent en prendre connaissance.

### **Teneur**

1. Domaine d'application .....	36
1.1 Explication des symboles et consignes de sécurité .....	36
1.2 Données techniques .....	38
2. Contenu de la livraison .....	39
3. Première mise en service .....	40
4. Application SmartX .....	42
5. Fonctionnement de l'antivol .....	44
5.1 Mode de transport/Mode de surveillance .....	44
5.2 Ouverture de l'antivol .....	45
5.3 Fermeture de l'antivol .....	46
5.4 Déclenchement de l'alarme .....	46
6. Montage du support .....	47
7. Chargement de la batterie .....	48
8. Mentions légales .....	48





## 1. Domaine d'application

Cet antivol pour vélo garantit non seulement une sécurité mécanique contre les voleurs, mais déclenche également en cas de mode d'alarme activé une alarme sonore dès que quelqu'un s'attaque à votre vélo.

Pour une utilisation conforme de l'antivol, un smartphone avec Bluetooth® ainsi que l'application ABUS SmartX sont nécessaires.

Utilisez cet antivol uniquement sur des vélos et pas sur des motos, scooters, etc.

### 1.1 Explication des symboles

Symbole	Mot-signal	Observation
	<b>Avertissement</b>	Consigne de sécurité relative aux risques de blessure ou de danger pour votre santé. Le non-respect de ces consignes peut entraîner un danger de mort ou des blessures graves.
	<b>Prudence</b>	Consigne de sécurité relative aux risques de blessure ou de danger pour votre santé. Le non-respect de ces consignes peut entraîner des blessures.
	<b>Attention</b>	Avertissement concernant d'éventuels endommagements de l'appareil. Le non respect de ces consignes peut entraîner des dommages matériels ou des dysfonctionnements.
	<b>Avis</b>	Note d'information

## Consignes de sécurité batterie lithium-ion

Veillez lire ces consignes de sécurité et les respecter. Leur non-respect peut conduire à un incendie et/ou des dommages matériels et corporels !



Avertissement

- Ce produit contient des batteries lithium-ion. Les batteries fixes ne peuvent être remplacées ou retirées que par un personnel qualifié.
- Les batteries doivent être conservées hors de portée des enfants. Les enfants risqueraient de mettre les batteries dans leur bouche et de les avaler. Cela peut entraîner de graves atteintes à la santé. Dans ce cas, consultez immédiatement un médecin !
- Ne laissez pas les emballages à portée des enfants! Risque d'asphyxie !
- Ne stockez et n'utilisez pas le produit dans des environnements dans lesquels il existe un risque d'explosion, par ex. à cause de liquides inflammables, de gaz ou de poussière.
- Ne brûlez jamais le produit ! La batterie peut exploser dans le feu. Cela dégage en outre des substances toxiques.
- Pour le chargement, utilisez uniquement le câble USB fourni en association avec un appareil de chargement adapté (bloc d'alimentation 5 V CC, courant de charge d'au moins 500 mA) ! Lors du chargement, ne laissez pas l'antivol sans surveillance !
- Une batterie endommagée peut provoquer des irritations des voies respiratoires, de la peau et des yeux. Dans ce cas, rincez immédiatement la zone touchée à l'eau et consultez un médecin. Le liquide contenu dans la batterie est inflammable !



Prudence



Attention

- La batterie peut uniquement être chargée si le boîtier du corps de l'antivol n'est pas endommagé. Si le corps de l'antivol présente des dommages visibles, par ex. des fissures ou des trous, la batterie ne doit pas être chargée !
- Ne stockez et n'utilisez pas le produit dans des endroits où la température peut être inférieure à -20 °C ou supérieure à +40 °C. N'exposez pas le produit au rayonnement direct du soleil pour une période prolongée !
- N'essayez en aucun cas d'ouvrir le produit et de retirer la batterie. Il existe un risque d'endommagement (échappement de gaz de la batterie, court-circuit, etc.)

### Consignes de sécurité générales



Attention

- Pour le nettoyage de l'antivol, n'utilisez pas de nettoyeur haute pression (classe IP 44) ni de produits de nettoyage agressifs. Ne graissez les extrémités de l'anse qu'avec parcimonie et n'utilisez pas d'huile ou de substances huileuses !
- Vérifiez au moins une fois par an la présence de dommages sur l'antivol. Si le corps de l'antivol présente des dommages visibles, par ex. des fissures ou des trous, l'antivol ne doit plus être utilisé.

### 1.2 Données techniques

Poids env. 2000 g  
 Puissance d'émission < 10 mW  
 Fréquence radio 2,402 GHz - 2,480 GHz

2.



Conservez impérativement la carte codée en lieu sûr !

Vous avez besoin du code QR pour la programmation, les mises à jour logicielles, en cas de perte du smartphone ainsi que comme preuve de propriété en cas de demande de garantie et de réparation.

Ne donnez pas la carte à des tiers.

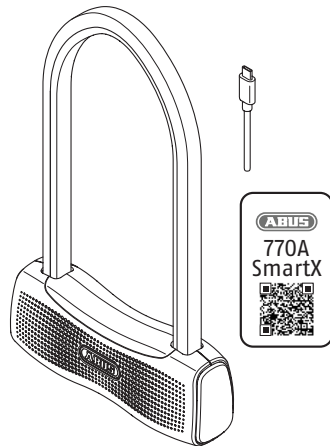

### 3. Première mise en service

À la livraison, l'antivol est verrouillé et se trouve en mode de transport\* (→ 5.1).

Afin de pouvoir utiliser l'antivol, la batterie doit tout d'abord être chargée entièrement.

Veuillez respecter les consignes de sécurité données aux pages 37 - 38.

3.1

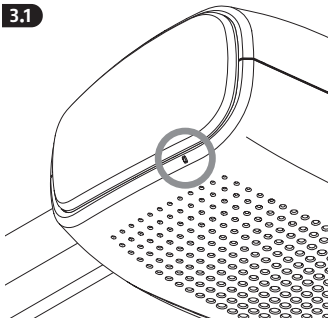

3.2

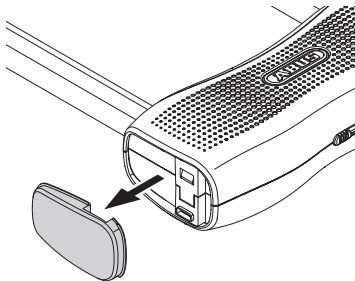

Le côté de la serrure sur lequel se trouve la prise de charge est marqué par un petit point surélevé.



Attention

**Enlevez toujours le clapet à la main sans utiliser d'outils (pour éviter d'endommager la prise de charge) !**

3.3



USB-C

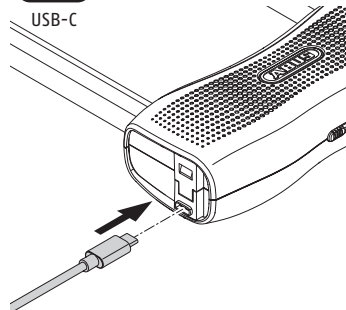

Lors du chargement, installez l'application SmartX (au chapitre 4).

Chargez la batterie à 100 % (l'état de charge de la batterie peut être affiché dans l'application) ; l'antivol peut ensuite être utilisé.

3.4

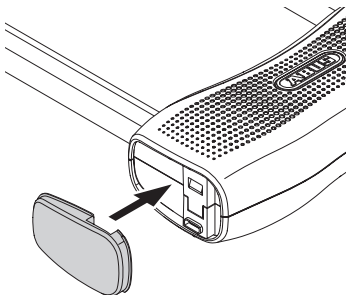

Attention

Après le chargement, appuyez fermement sur le clapet !

Le clapet dispose d'une fonction d'étanchéité et protège l'électronique contre la pénétration d'humidité et de poussière.

#### 4. Application SmartX

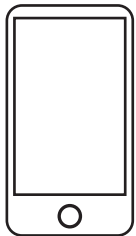

SmartX



- Téléchargez l'application ABUS SmartX, installez-la et suivez les instructions de l'application jusqu'au scan du code QR de la carte codée ABUS fournie.
- Même après le processus de programmation, conservez impérativement la carte codée en lieu sûr ! Vous avez besoin de la carte codée pour les mises à jour logicielles, en cas de perte du smartphone ainsi que comme preuve de propriété en cas de demande de garantie et de réparation. Ne donnez pas la carte à des tiers.
- Pour le fonctionnement électronique de l'antivol, la fonction Bluetooth® doit être activée sur le smartphone. Le smartphone doit disposer d'une connexion réseau et ne doit pas être en mode avion.





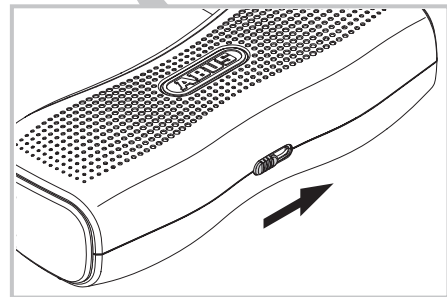
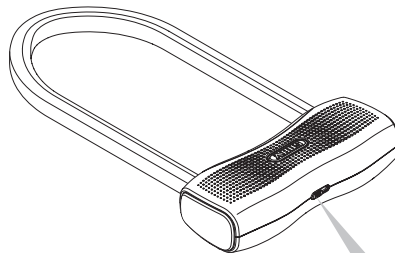

Lors du processus d'installation de l'application, vous serez invité, entre autres, à actionner l'interrupteur coulissant.

**Maintenir l'interrupteur coulissant en position poussée jusqu'à ce que le signal sonore (= confirmation) retentisse.**



## 5. Fonctionnement de l'antivol

### Signaux sonores

 Séquence sonore vers le bas l'antivol s'ouvre	 Séquence sonore vers le haut l'antivol se ferme
 2 sons graves mode de transport* (> 5.1) activé	 2 sons aigus mode de surveillance* (> 5.1) activé
 5x Pré-alarme	 Alarme

### 5.1 Mode de transport / Mode de surveillance

 En **mode de transport**, l'antivol fournit uniquement une sécurité mécanique. Il n'existe pas de communication/recherche du smartphone autorisé. Des mouvements au niveau de l'antivol ne déclenchent pas d'alarme.

En **mode de surveillance**, l'antivol fournit également une surveillance électronique des vibrations/mouvements et déclenche une alarme sonore en cas de détection.

Le **mode de transport** est activé à la livraison ainsi qu'automatiquement après chaque verrouillage de l'antivol.

### 5.2 Ouverture de l'antivol



1. Smartphone avec application SmartX opérationnelle à portée (env. 2-5 m)
2. Actionner (et maintenir enfoncé) l'interrupteur coulissant
3. L'antivol se déverrouille automatiquement, confirmation par séquence sonore
4. Retirer l'anse (en l'espace de 10 secondes)

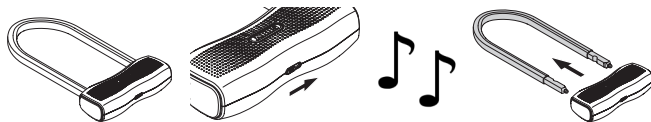

Si en **mode de transport** il n'existe pas de smartphone autorisé à portée ou que la fonction Bluetooth® est désactivée lors de l'actionnement de l'interrupteur coulissant, l'antivol reste verrouillé. En **mode de surveillance**, une alarme est alors déclenchée en cas de mouvement !

### 5.3 Fermeture de l'antivol

1. Insérer l'anse dans le corps de l'antivol
2. L'antivol se verrouille automatiquement, confirmation par séquence sonore
3. Le **mode de transport** s'active après 5 secondes, confirmation par signal sonore (sons graves)
4. Pour passer au **mode de surveillance**, actionner (et maintenir enfoncé) l'interrupteur coulissant en l'espace de 5 secondes qui suivent l'insertion de l'anse ; confirmation par signal sonore (sons aigus)



### 5.4 Déclenchement de l'alarme

En **mode de surveillance**, si un mouvement est détecté au niveau de l'antivol sans qu'un smartphone autorisé soit à portée, une pré-alarme se déclenche.

Si ensuite des mouvements plus importants sont détectés, l'alarme principale se déclenche (durée 15 secondes). Si les mouvements continuent, le processus recommence.



### 6. Montage du support ABUS USKF

Sélectionnez un emplacement de montage adapté à votre support sur votre vélo.

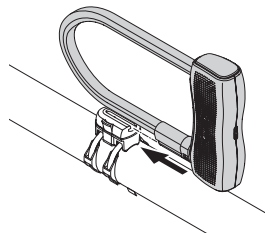

Attention

**Danger de dommages matériels dus à une chute**

L'antivol peut tomber du support et être endommagée si le support n'est pas monté correctement.

- Montez le support sur votre vélo de manière à ce que l'ouverture pour insérer l'antivol doit être vers le haut.

Veuillez également faire attention à ce que l'antivol s'insère sans problème dans le triangle du cadre. >>> Instructions de montage et d'utilisation USKF.

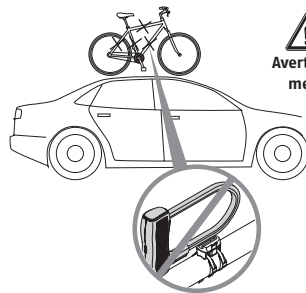

Avertissement

**Danger de mort par chute lors du transport en voiture ou en remorque**

Si l'antivol est dans le support lors du transport du vélo avec une voiture ou une remorque, il peut tomber et blesser ou tuer d'autres usagers de la route

- Retirez pendant ce transport toujours l'antivol du support !



## 7. Chargement de la batterie

Vous pouvez consulter l'état de charge de la batterie dans l'application SmartX. Chargez l'antivol dès que l'application vous le demande. Avec une batterie vide, l'antivol continue à fournir une sécurité mécanique, vous ne pouvez cependant pas l'ouvrir ni le fermer !

Chargez la batterie avant même que la serrure ne soit inutilisée pendant une période prolongée (p. ex. pendant l' interruption d'hiver).

 Processus de chargement → 3.1 - 3.4 sous respect des consignes de sécurité données aux pages 37 - 38.

## 8. Mentions légales

### Déclaration de conformité

ABUS August Bremicker Söhne KG déclare par la présente que le système radio de type 770A est conforme aux directives 2014/53/UE et 2011/65/UE.

Le texte intégral de la déclaration de conformité de l'UE est disponible à l'adresse Internet suivante : [docs.abus.com](https://docs.abus.com)

### Mise au rebut

Il est de votre responsabilité d'effacer toutes les données à caractère personnel enregistrées avant de procéder à l'élimination du produit. Ce produit contient des matières premières précieuses. À la fin de sa durée de vie, éliminez le produit conformément aux exigences légales applicables.

Les appareils électriques, les piles rechargeables et les batteries ne doivent pas être éliminés avec les déchets ménagers. L'élimination doit être effectuée conformément à la directive 2012/19/UE relative aux déchets d'équipements électriques et électroniques (DEEE), ou à la directive 2006/66/CE relative aux piles et accumulateurs et aux déchets de piles et d'accumulateurs. Les piles doivent être retirées des appareils électriques avant d'être mises au rebut et doivent être éliminées séparément.

Éliminez les emballages séparément selon leur nature. Éliminez le carton-pâte et le carton avec le papier recyclé, les films et les pièces en plastique avec les matières recyclables. Pour toute question, veuillez contacter l'autorité locale responsable de la mise au rebut.

Vous pouvez obtenir des informations sur les points de collecte de vos anciens appareils, par exemple auprès de l'administration communale ou municipale, des entreprises locales de collecte des déchets ou de votre revendeur spécialisé.



WEEE-Reg.-Nr. DE79663011

### Textes de licence

La marque verbale et les logos Bluetooth® sont des marques déposées de Bluetooth SIG, Inc. et sont utilisés par ABUS August Bremicker Söhne KG sous licence. Les autres marques et noms commerciaux sont ceux de leurs propriétaires respectifs.

Apple et le logo Apple sont des marques d'Apple Inc. déposées aux États-Unis et dans d'autres pays et régions. App Store est une marque de service d'Apple Inc.

Google Play et le logo Google Play sont des marques de Google LLC.

### Garantie

Les produits ABUS sont conçus, fabriqués et testés avec beaucoup de soin et selon la réglementation applicable. La garantie couvre uniquement les vices résultant de défauts matériels ou de fabrication présents au moment de la vente. En présence d'un défaut matériel ou de fabrication prouvé, le produit est réparé ou remplacé au gré du donneur de garantie. La garantie se termine, dans de tels cas, à expiration de la durée d'origine de la garantie. Toute revendication au-delà de cette date est explicitement exclue.

ABUS décline toute responsabilité pour des vices et dommages résultant des influences extérieures (p.ex. avaries de transport, emploi de la force), d'une utilisation incorrecte, de l'usure normale ou du non-respect de cette notice

d'utilisation. En cas d'une demande dans le cadre de la garantie, l'article réclamé doit être accompagné du justificatif mentionnant la date d'achat et d'une description du défaut.

Nous nous réservons le droit de toutes modifications techniques. Nous n'assumons aucune responsabilité pour des erreurs ou défauts d'impression éventuels.

### Informations concernant la certification NMB pour le Canada

CAN NMB-003 (B)

Contient IC: 20266-SAMB11ZR

L'émetteur/récepteur exempt de licence contenu dans le présent appareil est conforme aux CNR d'Innovation, Sciences et Développement économique Canada applicables aux appareils radio exempts de licence. L'exploitation est autorisée aux deux conditions suivantes :

1. L'appareil ne doit pas produire de brouillage ;
2. L'appareil doit accepter tout brouillage radioélectrique subi, même si le brouillage est susceptible d'en compromettre le fonctionnement.

**NL** Hartelijk dank dat u hebt gekozen voor dit ABUS-product!

Lees voorafgaand aan de montage en ingebruikname deze handleiding zorgvuldig door. Bewaar deze handleiding en informeer iedere gebruiker omtrent de bediening.

Technische wijzigingen voorbehouden. Geen aansprakelijkheid voor vergissingen en drukfouten.

### Inhoud

1. Toepassing .....	52
1.1 Uitleg van de symbolen en veiligheidsinstructies .....	52
1.2 Technische gegevens .....	54
2. Inhoud van de levering .....	55
3. Eerste ingebruikname .....	56
4. SmartX-app .....	58
5. Slot bedienen .....	60
5.1 Transportmodus / Bewakingsmodus .....	60
5.2 Slot openen .....	61
5.3 Slot sluiten .....	62
5.4 Alarm activeren .....	62
6. Houder monteren .....	63
7. Accu laden .....	64
8. Wettelijke aanwijzingen .....	64





## 1. Toepassing

Dit fietsslot biedt niet alleen een mechanische beveiliging tegen diefstal, maar activeert bij geactiveerde alarmmodus ook een luid alarm, als iemand uw fiets wilt stelen.

Om het slot op de beoogde wijze te gebruiken, heeft u een smartphone met Bluetooth® en de ABUS SmartX-app nodig.

Gebruik dit slot uitsluitend voor fietsen en niet voor motorfietsen, scooters etc.

### 1.1 Uitleg van de symbolen

Symbool	Signaalwoord	Opmerking
	<b>Waarschuwing</b>	Veiligheidsinstructie over gevaar voor letsel of gevaar voor uw gezondheid. Doet u dit niet, dan kan dit leiden tot de dood of ernstig letsel.
	<b>Voorzichtig</b>	Veiligheidsinstructie over gevaar voor letsel of gevaar voor uw gezondheid. Doet u dit niet, dan kan dit leiden tot verwondingen.
	<b>Let op</b>	Waarschuwing voor mogelijke materiële schade aan het apparaat / de accessoires. Doet u dit niet, dan kan dit leiden tot materiële schade of storingen.
	<b>Aanwijzing</b>	Informatie

## Veiligheidsinstructies lithiumion-accu en -batterij

Lees onze veiligheidsinstructies en volg deze op. Het niet opvolgen van deze instructie kan tot brand en/of letsel en materiële schade leiden!



**Waarschuwing**

- Dit product bevat een lithiumion-accu en een lithium-batterij. Permanent geïnstalleerde batterijen mogen alleen door gekwalificeerd personeel worden vervangen of verwijderd.
- Kleine kinderen mogen nooit met accu's en batterijen spelen. Kinderen kunnen accu's en batterijen in hun mond steken en doorslikken. Dit kan ernstige schade aan de gezondheid toebrengen. Neem in dergelijke gevallen direct contact op met een arts!
- Houd verpakkingsmateriaal uit de buurt van kinderen: Verstikkingsgevaar!
- Laad en gebruik het product niet in omgevingen met explosiegevaar, bijvoorbeeld door brandbare vloeistoffen, gasen of stof.
- Verbrand het product nooit! De accu kan in vuur exploderen. Bovendien ontstaan daardoor giftige stoffen.
- Gebruik voor het laden uitsluitend de meegeleverde USB-kabel in combinatie met een geschikte lader (netstekkervoeding 5V DC, laadstroom minimaal 500 mA)! Laat het slot tijdens het laden nooit onbeheerd!
- Een beschadigde accu kan irritaties aan luchtwegen, de huid en de ogen veroorzaken. In dit geval spoelt u de betroffen plek meteen met water en raadpleegt een arts. De vloeistof in de accu is brandbaar!



**Voorzichtig**



Let op

- De accu mag alleen worden geladen als de behuizing van het slot onbeschadigd is. Als het slot zichtbaar beschadigd is, bijvoorbeeld scheuren of gaten heeft, mag de accu niet worden geladen!
- Bewaar en gebruik het product niet in omgevingen waarin temperaturen lager dan -20°C of hoger dan +40°C kunnen heersen. Stel het product niet gedurende langere tijd bloot aan zonnestralen!
- Probeer nooit het product te openen en de accu eruit te halen. Er bestaat gevaar voor beschadiging (uitgassen van de accu, kortsluiting etc.)

### Algemene veiligheidsinstructies



Let op

- Gebruik voor de reiniging van het slot geen hogedrukreiniger (IP-klasse 44) en geen agressieve reinigingsmiddelen. Vet de uiteinden van de beugel slechts spaarzaam en specifiek in, gebruik geen olie of olieachtige stoffen!
- Controleer of het slot minstens eenmaal per jaar op beschadigingen. Als het slot zichtbaar beschadigd is, bijvoorbeeld scheuren of gaten heeft, mag het slot niet meer worden gebruikt.

### 1.2 Technische gegevens

Massa	ca. 2000 g
Zendvermogen	< 10 mW
Frequentie	2,402 GHz - 2,480 GHz

2.



Bewaar de codekaart altijd op een veilige plaats!

U heeft de QR-code nodig voor de programmering, voor software-updates, bij verlies van de smartphone en als bewijs dat u de eigenaar bent bij eventuele garantieaanspraken en reparatie.

Geef de kaart niet door aan derden.

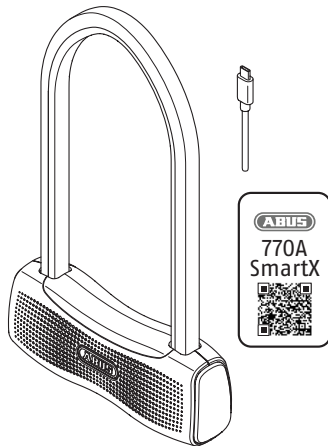

### 3. Eerste ingebruikname

In de leveringstoestand is het slot vergrendeld en bevindt zich in de transportmodus\* (→ 5.1).

U kunt het slot pas gebruiken, als de accu volledig geladen is.

Lees de veiligheidsinstructies op de pagina's 53 en 54.

3.1

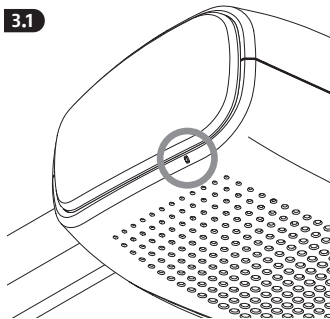

3.2

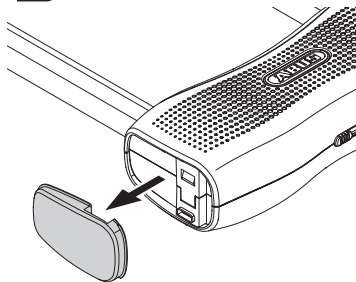

De zijde van het slot waarop de laadcontactdoos zich bevindt, wordt gemarkeerd door een klein verhoogd punt.



Let op

**Verwijder de kap altijd zonder gereedschap met de hand (om beschadiging van de laadcontactdoos te voorkomen)!**

3.3



USB-C

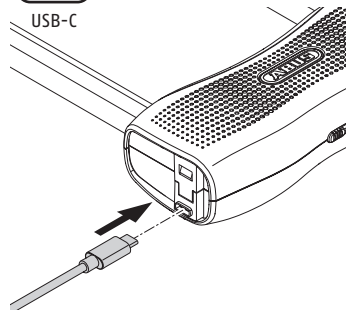

Installeer tijdens het opladen de SmartX-app (van hoofdstuk 4).

Laad de accu 100% op (de laadtoestand van de accu kan in de app worden weergegeven), daarna is het slot klaar voor gebruik.

3.4

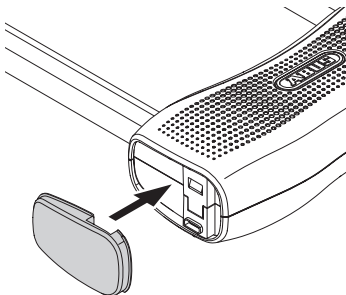

Let op

Druk de kap na het opladen weer stevig erop!

De kap heeft een afdichtingsfunctie en beschermt de elektronica tegen indringen van vocht en vuil.

#### 4. SmartX-app

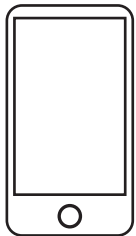

SmartX



- Download de ABUS SmartX-app, installeer deze en volg de instructies in de app tot aan het scannen van de QR-code van de meegeleverde ABUS-codekaart.
- Bewaar de codekaart na de programmering altijd op een veilige plaats! U heeft de codekaart nodig voor software-updates, bij verlies van de smartphone en als bewijs dat u de eigenaar bent bij eventuele garantieaanspraken en reparatie. Geef de kaart niet door aan derden.
- Voor het elektronisch gebruik van het slot moet de Bluetooth®-functie van de smartphone geactiveerd zijn. De smartphone moet een netwerkverbinding hebben en niet in de vliegmodus staan.





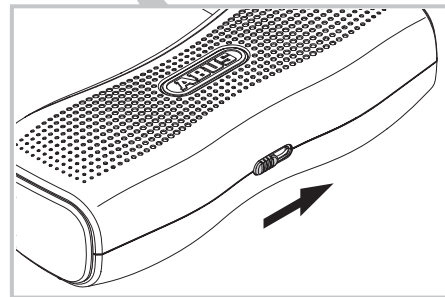
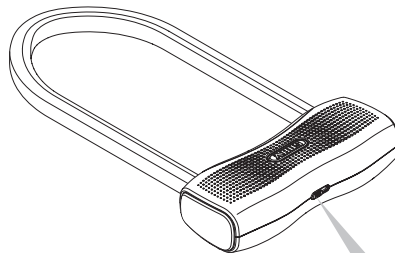

Tijdens het configureren van de app moet onder andere de schuifschakelaar van het slot worden bediend.

**Houd de schuifschakelaar in de ingedrukte stand totdat het signaaltoon (= bevestigingstoon) klinkt.**



## 5. Slot bedienen

### Signaaltonen

 Toonreeks omlaag slot wordt geopend	 Toonreeks omhoog slot wordt gesloten
 2 lage tonen transportmodus* (>5.1) geactiveerd	 2 hoge tonen bewakingsmodus* (>5.1) geactiveerd
 5x Vooralarm	 Alarm

### 5.1 Transportmodus / Bewakingsmodus

 Het slot biedt in de **transportmodus** uitsluitend een mechanische beveiliging. Er wordt niet gecommuniceerd en ook niet gezocht naar een geautoriseerde smartphone. Bewegingen aan het slot activeren geen alarm.

In de **bewakingsmodus** biedt het slot ook een elektronische bewaking op schokken/bewegingen en activeert bij herkenning een luid alarm.

In de leveringstoestand en automatisch na iedere vergrendeling van het slot is de **transportmodus** geactiveerd.

## 5.2 Slot openen



1. Smartphone met functionerende SmartX App binnen bereik (ca. 2-5 m)
2. Schuifschakelaar bedienen (en houden)
3. Slot ontgrendelt automatisch, bevestiging met tonenreeks
4. Beugel eruit trekken (binnen 10 seconden)

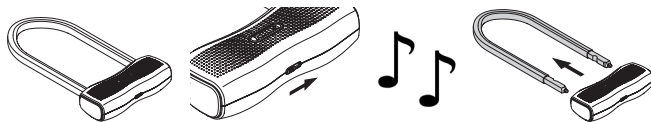

Als zich in de **transportmodus** bij bediening van de schuifschakelaar geen geautoriseerde smartphone in de buurt bevindt of als de Bluetooth®-functie gedeactiveerd is, blijft het slot vergrendeld. In de **alarmmodus** wordt in dit geval een alarm geactiveerd wanneer er beweging optreedt!

### 5.3 Slot sluiten

1. Beugel in het slot steken
2. Slot vergrendelt automatisch, bevestiging met tonenreeks
3. **Transportmodus** is na 5 seconden geactiveerd, bevestiging met signaaltoon (lage tonen)
4. Om naar de **bewakingsmodus** te gaan, binnen 5 seconden na het plaatsen van de beugel de schuifschakelaar bedienen (en houden); bevestiging met signaaltoon (hoge tonen)

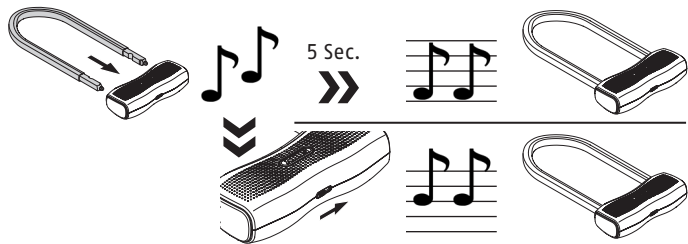

### 5.4 Alarm activeren

Als in de **bewakingsmodus** een beweging aan het slot wordt gedetecteerd zonder dat een geautoriseerde smartphone binnen bereik is, klinkt een vooralarm.



Als er daarna nog steeds sterkere bewegingen worden gedetecteerd, activeert het hoofdalarm (duur 15 seconden). Bij verdere bewegingen start de procedure opnieuw.



### 6. Houder ABUS USKF monteren

Kies een geschikte montagelek voor de houder aan de fiets.

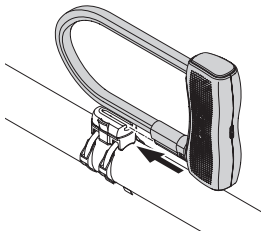

Let op

#### **Gevaar voor materiële schade door uitvallen**

Het slot kan uit de houder vallen en beschadigd raken als de houder niet correct is gemonteerd.

- Monteer de houder op uw fiets, zodat de opening voor het plaatsen van het slot naar boven wijst.

Houd er ook rekening mee, dat het slot zonder problemen in het framedriehoek kan worden ingeschoven. >>> Montage- en gebruiksaanwijzing USKF.

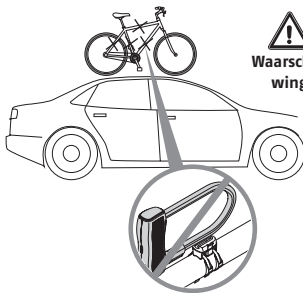

Waarschuwing

#### **Levensgevaar door uitvallen tijdens het vervoer per auto of aanhanger**

Als het slot in de houder zit bij het vervoer van de fiets met een auto of aanhanger, kan het eruit vallen en andere weggebruikers verwonden of doden.

- Neemt u tijdens de rit het slot altijd uit de houder.



## 7. Accu laden

De laadtoestand van de accu kunt u oproepen in de SmartX-app. Laad uw slot op als de app dit verzoekt.

Met een lege accu biedt het slot weliswaar nog een mechanische beveiliging; u kunt het echter niet openen en sluiten!

Laad de accu op nog voor een langere periode van niet-gebruik van het slot (bijv. winterstop).



Accu opladen → 3.1 - 3.4 met inachtneming van de veiligheidsinstructies op de pagina's 53 - 54.

## 8. Wettelijke aanwijzingen

### Conformiteitsverklaring

ABUS August Bremicker Söhne KG verklaart hierbij dat het radiosysteem type 770A voldoet aan de richtlijnen 2014/53/EU en 2011/65/EU. De volledige tekst van de EU-conformiteitsverklaring is beschikbaar op het volgende internetadres: docs.abus.com

### Afvoer

Het is uw eigen verantwoordelijkheid om alle opgeslagen persoonlijke gegevens te verwijderen voordat u het product aan het eind van de levensduur afdankt. Dit product bevat waardevolle grondstoffen. Voer het product aan het einde van de levensduur af volgens de geldende wettelijke bepalingen. Elektrische apparaten, oplaadbare accu's en batterijen mogen niet met het huisvuil worden weggegooid. Afvoer en verdere verwerking moet gebeuren in overeenstemming met Richtlijn 2012/19/EU betreffende afgedankte elektrische en elektronische apparatuur (WEEE) of volgens Richtlijn 2006/66/EG inzake batterijen en accu's, alsmede afgedankte batterijen en accu's. Batterijen moeten uit elektrische apparaten worden verwijderd en vóór verwijdering afzonderlijk worden afgevoerd. Voer de verpakking gesorteerd af. Karton behoort bij

het oud papier, folies en plastic onderdelen bij de recyclebare materialen. Neem bij vragen contact op met de gemeente die verantwoordelijk is voor de afvalverwijdering. Informatie over inzamelpunten voor uw oude apparaten kunt u bijvoorbeeld krijgen bij het plaatselijke gemeente- of stadsbestuur, de plaatselijke afvalverwerkingsbedrijven of bij uw vakdealer.



WEEE-Reg.-Nr. DE79663011

### Licentieteksten

Het Bluetooth® woordmerk en de Bluetooth® logo's zijn geregistreerde handelsmerken van Bluetooth SIG, Inc. en worden door ABUS August Bremicker Söhne KG onder licentie gebruikt. Andere handelsmerken en handelsnamen zijn eigendom van hun respectievelijke eigenaars.

Apple en het Apple logo zijn handelsmerken van Apple Inc., geregistreerd in de VS en andere landen en regio's. App Store is een dienstenmerk van Apple Inc. Google Play en het Google Play logo zijn handelsmerken van Google LLC.

### Garantie

ABUS producten zijn met de grootste zorgvuldigheid ontworpen, geproduceerd en op basis van de geldende voorschriften getest. De garantie heeft uitsluitend betrekking op gebreken die op materiaal- of fabrieksfouten duiden op het moment van verkoop. Bij bewijs van een materiaal- of fabrieksfout wordt de product na beoordeling van de garantiegever gerepareerd of vervangen. De garantie eindigt in dit geval met het aflopen van de oorspronkelijke garantieperiode. Verdergaande aanspraken zijn uitdrukkelijk uitgesloten.

ABUS is niet aansprakelijk voor gebreken en schade die zijn veroorzaakt door inwerkingen van buitenaf (bijvoorbeeld door transport, inwerking van geweld), onjuist gebruik, normale slijtage of het niet in acht nemen van deze handleiding. Bij het indienen van een garantieclaim moet bij de product het originele aankoopbewijs met datum van de aankoop en een korte schriftelijke beschrijving van de fout worden gevoegd.

**IT** Grazie per avere scelto questo prodotto ABUS!

Si raccomanda di leggere con attenzione le istruzioni prima di eseguire il montaggio e la messa in servizio. Conservare le istruzioni e istruire ogni utente sulle modalità di funzionamento.

## Contenuto

1. Campo d'impiego .....	67
1.1 Descrizione dei simboli e avvertenze di sicurezza .....	67
1.2 Dati tecnici .....	69
2. Dotazione .....	70
3. Prima messa in funzione .....	71
4. App SmartX .....	73
5. Funzionamento del lucchetto .....	75
5.1 Modalità Trasporto / Modalità di controllo .....	75
5.2 Apertura del lucchetto .....	76
5.3 Chiusura del lucchetto .....	77
5.4 Azionamento dell'allarme .....	77
6. Montaggio del supporto di fissaggio .....	78
7. Carica della batteria .....	79
8. Note legali .....	79





## 1. Campo d'impiego

Il lucchetto per biciclette non solo offre una sicurezza meccanica in caso di furto, ma, in caso di modalità di controllo attivata, emette un allarme ad alto volume non appena qualcuno tenta di toccare la bicicletta.

Per un utilizzo del lucchetto ai fini cui è destinato sono necessari uno smartphone con funzione Bluetooth® e l'app ABUS SmartX.

Utilizzare questo lucchetto esclusivamente per le biciclette e non per motociclette, motorini ecc.

### 1.1 Descrizione dei simboli

Simbolo	Parola chiave	Significato
	<b>Avvertimento</b>	Avvertenza di sicurezza sul pericolo di lesioni o rischi per la salute. La mancata osservanza può portare alla morte o a lesioni gravi.
	<b>Avvertenza</b>	Avvertenza di sicurezza sul pericolo di lesioni o rischi per la salute. La mancata osservanza può portare a lesioni.
	<b>Attenzione</b>	Avvertenza di sicurezza su possibili danni all'apparecchio. La mancata osservanza può causare danni materiali o malfunzionamenti.
	<b>Avviso</b>	Avviso informativa

## Avvertenze di sicurezza Batteria agli ioni di litio

Si prega di leggere le presenti avvertenze di sicurezza e di attenersi. La mancata osservanza delle avvertenze può portare a incendi o danni a persone e cose!



Avverti-  
mento

- Il prodotto è dotato di una batteria agli ioni di litio. Le batterie integrate possono essere sostituite o rimosse solo da personale qualificato.
- Le batterie devono essere tenute fuori dalla portata dei bambini. I bambini potrebbero mettere in bocca la batteria e ingerirla. Questo può causare gravi danni alla salute. In questo caso contattare immediatamente un medico!
- Tenere il materiale d'imballaggio lontano dalla portata dei bambini: Pericolo di soffocamento!
- Non caricare o utilizzare il prodotto in prossimità di luoghi nei quali sussiste il rischio di esplosioni, ad esempio a causa di liquidi infiammabili, gas o polvere.
- Non bruciare mai il prodotto. La batteria può esplodere in prossimità del fuoco. Inoltre si generano sostanze velenose.
- Per la ricarica utilizzare solo il cavo USB in dotazione unitamente a un dispositivo di carica adatto (alimentatore DC 5 V, corrente di carica: almeno 500 mA)! Non lasciare incustodito il lucchetto durante la carica!
- Una batteria danneggiata può causare irritazioni alle vie respiratorie, alla pelle e agli occhi. In questo caso, pulire subito con acqua la zona interessata e contattare immediatamente



Avver-  
tenza



Attenzione

- un medico. Il liquido contenuto nella batteria è infiammabile!
- La batteria può essere ricaricata solo se l'alloggiamento del corpo del lucchetto non presenta danni. Se il corpo del lucchetto presenta danni visibili, come ad esempio squarci o fori, la batteria non deve essere caricata!
  - Non utilizzare o conservare il prodotto in ambienti in cui le temperature scendono al di sotto dei  $-20\text{ }^{\circ}\text{C}$  o salgono al di sopra dei  $+40\text{ }^{\circ}\text{C}$ . Non esporre il prodotto per troppo tempo ai raggi solari diretti!
  - Non tentare mai di aprire il prodotto e di rimuovere la batteria. Sussiste il rischio di danni (fuoriuscita di gas dalla batteria, cortocircuito, ecc.)

## Avvertenze di sicurezza generali



Attenzione

- Per la pulizia del lucchetto non utilizzare pulitori ad alta pressione (classe IP 44) o detersivi aggressivi. Ingrassare le estremità dell'arco con parsimonia e, in particolare, non utilizzare oli o sostanze oleose!
- Verificare almeno una volta all'anno l'eventuale presenza di danno sul lucchetto. Se il corpo del lucchetto presenta danni visibili, come ad esempio squarci o fori, il lucchetto non può più essere utilizzato.

## 1.2 Dati tecnici

Peso	ca. 2000 g
Trasmissione irradiata	< 10 mW
Frequenza radio	2,402 GHz - 2,480 GHz

2.



Conservare la scheda con il codice in un luogo sicuro!

Il codice QR è necessario per gli aggiornamenti al software, in caso di perdita dello smartphone e come titolo di proprietà in caso di richiesta di garanzia o riparazione.

Non dare mai la scheda a terzi.

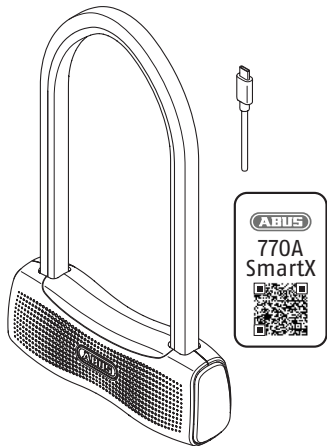

### 3. Prima messa in funzione

Quando viene venduto, il lucchetto è chiuso e si trova in modalità Trasporto\* (→ 5.1).

Per poter utilizzare il lucchetto, è necessario caricare completamente la batteria.

Osservare le avvertenze di sicurezza alle pagine 68 - 69.

3.1

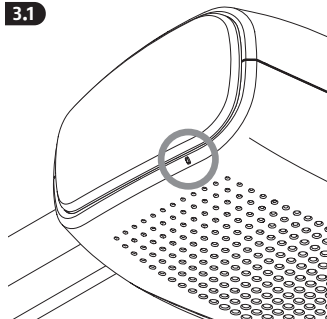

3.2

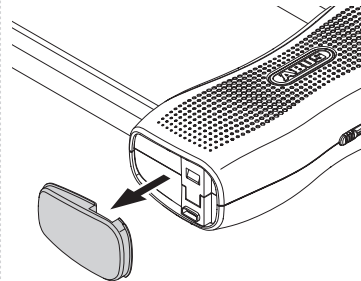

Il lato della serratura su cui si trova la presa di ricarica è contrassegnato da un piccolo punto rialzato.



Attenzione

**Rimuovere sempre il cappuccio a mano senza l'uso di attrezzi (per evitare di danneggiare la presa di ricarica)!**

3.3

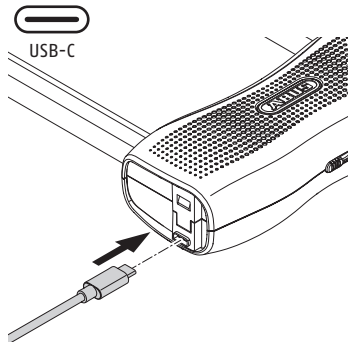

Mentre è in carica, installare l'app SmartX (dal capitolo 4).

Caricare la batteria fino al 100% (il livello di carica della batteria può essere visualizzato nell'app). Il lucchetto può quindi essere utilizzato.

3.4

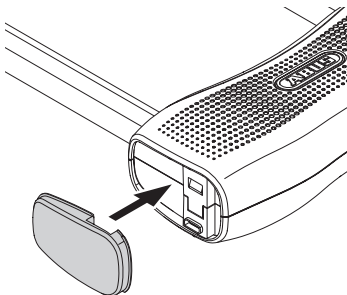

Attenzione

Dopo la ricarica chiudere bene il cappuccio.

Il cappuccio è impermeabile e protegge l'elettronica dalle infiltrazioni di acqua e polvere.

4.

App SmartX

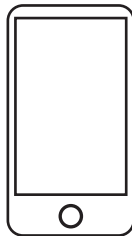

SmartX



- Scaricare e installare l'app ABUS SmartX e seguire le istruzioni nell'app fino alla scansione del codice QR della scheda con il codice ABUS in dotazione.
- Dopo la procedura di codifica, conservare la scheda con il codice in un luogo sicuro. La scheda con il codice è necessaria per gli aggiornamenti al software, in caso di perdita dello smartphone e come titolo di proprietà in caso di richiesta di garanzia o riparazione. Non dare mai la scheda a terzi.
- Per il funzionamento elettronico del lucchetto è necessario attivare la funzione Bluetooth® dello smartphone. Lo smartphone deve essere collegato alla rete e non può trovarsi in modalità Aereo.

Durante la procedura di configurazione dell'app, l'interruttore a scorrimento deve essere azionato.

**Tenere l'interruttore a scorrimento nella posizione spinta finché non viene emesso il segnale acustico (= tono di conferma).**

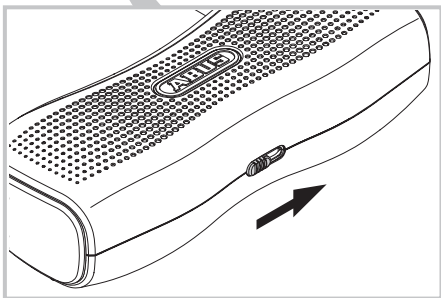
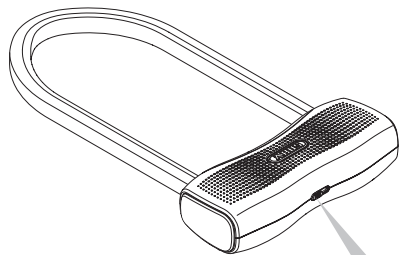

## 5. Funzionamento del lucchetto

### i Tonalità del segnale

 Tono discendente il lucchetto si apre	 Tono ascendente il lucchetto si chiude
 2 toni bassi modalità Trasporto* (>5.1) attivata	 2 toni alti modalità di controllo* (>5.1) attivata
 5x Preallarme	 Allarme

### 5.1 Modalità Trasporto / Modalità di controllo

**i** In **modalità Trasporto** il lucchetto offre solamente una sicurezza meccanica. Non avviene nessun tipo di comunicazione/ricerca dello smartphone associato. I movimenti sul lucchetto non attivano l'allarme.

In **modalità di controllo** il lucchetto offre una protezione elettronica aggiuntiva per vibrazioni/movimenti e, in caso di rilevamento, attiva un allarme ad alto volume.

Al momento dell'acquisto e tutte le volte che il lucchetto viene bloccato si attiva la **modalità Trasporto**.

## 5.2 Apertura del lucchetto



1. Collocare lo smartphone con l'app SmartX funzionante nel raggio di portata (ca. 2-5 m)
2. Toccare (e tenere premuto) l'interruttore a scorrimento
3. Il lucchetto si apre da solo, conferma tramite segnale acustico
4. Estrarre l'archetto (entro 10 secondi)

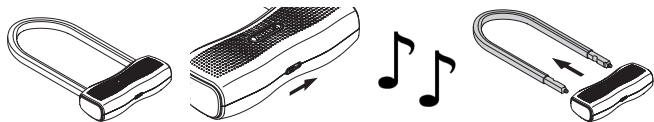

Se il lucchetto si trova in **modalità Trasporto** nel momento in cui viene toccato l'interruttore a scorrimento e lo smartphone associato non si trova nelle vicinanze/la funzione Bluetooth® dello smartphone è disattivata, il lucchetto rimane chiuso. In questo caso, in **modalità di controllo** si attiva l'allarme quando si verifica un movimento!

## 5.3 Chiusura del lucchetto

1. Inserire l'archetto nel corpo del lucchetto
2. Il lucchetto si chiude da solo, conferma tramite segnale acustico
3. Dopo 5 secondi viene attivata la **modalità Trasporto**, conferma tramite segnale acustico (toni bassi)
4. Per arrivare alla **modalità di controllo**, toccare (e tenere premuto) l'interruttore a scorrimento entro 5 secondi dall'inserimento dell'archetto; conferma tramite segnale acustico (toni alti)



## 5.4 Azionamento dell'allarme

Se in **modalità di controllo** viene rilevato un movimento sul lucchetto senza che lo smartphone associato si trovi nei paraggi, viene emesso un preallarme.



Se in seguito vengono rilevati altri movimenti forti, si attiva l'allarme principale (durata: 15 secondi). In caso di ulteriori movimenti il processo riparte da capo.



## 6. Montaggio del supporto di fissaggio ABUS USKF

Scegliere una posizione adatta per il montaggio del supporto alla bicicletta.

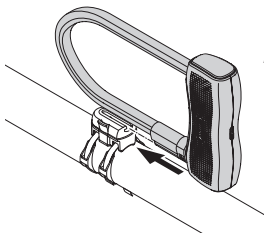

Attenzione

### Pericolo di danni materiali dovuti alla caduta

Il lucchetto può cadere dal supporto e danneggiarsi se il supporto non è montato correttamente.

- Montare il supporto sulla bicicletta in modo che l'apertura del supporto per collocarvi il lucchetto deve avvenire verso l'alto.

Il lucchetto, inoltre, può essere collocato senza problemi al centro del telaio. >>> Istruzioni di montaggio e d'uso USKF.

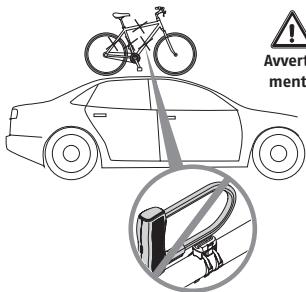

Avvertimento

### Pericolo di morte per caduta durante il trasporto in un'automobile o in un rimorchio

Se il lucchetto è nel supporto quando si trasporta la bicicletta in un'automobile o in un rimorchio, può cadere e ferire o uccidere altri utenti della strada.

- Rimuovere sempre il lucchetto dal supporto di fissaggio durante il trasporto.

## 7. Carica della batteria

È possibile verificare il livello di carica della batteria dall'app SmartX. Caricare il lucchetto non appena viene richiesto dall'app. Quando la batteria è scarica, il lucchetto offre solo una sicurezza meccanica, tuttavia non può essere né aperto né chiuso! Caricare la batteria anche prima di un lungo periodo di inutilizzo della serratura (ad es. pausa invernale).



Procedura di ricarica: → 3.1 - 3.4, osservando le avvertenze di sicurezza alle pagine 68 e 69.

## 8. Note legali

### Dichiarazione di conformità

ABUS August Bremicker Söhne KG dichiara che il sistema radio 770A è conforme alle direttive 2014/53/UE e 2011/65/UE. Il testo completo della dichiarazione di conformità UE è disponibile al seguente indirizzo Internet: [docs.abus.com](http://docs.abus.com)

### Smaltimento

È responsabilità dell'utente rimuovere tutti i dati personali salvati nel dispositivo prima del suo smaltimento. Questo prodotto contiene materie prime preziose. Al termine della sua vita utile, smaltire il prodotto secondo le disposizioni di legge vigenti.

Apparecchi elettrici, batterie ricaricabili e pile non devono essere smaltiti con i rifiuti domestici. Lo smaltimento deve essere effettuato in conformità alla direttiva 2012/19/UE sui rifiuti di apparecchiature elettriche ed elettroniche (RAEE) o alla direttiva 2006/66/CE su pile e accumulatori, nuovi o esausti. Le batterie devono essere rimosse dagli apparecchi elettrici e smaltite separatamente prima dello smaltimento. Smaltire l'imballaggio differenziando le sue componenti. Carta e cartone nella carta, pellicole e parti in plastica nella plastica. In caso di domande contattare l'autorità locale responsabile per lo smaltimento.



Le informazioni sui punti di raccolta per i vostri vecchi apparecchi possono essere ottenute, per esempio, dalle amministrazioni comunali o cittadine, dalle aziende locali di smaltimento dei rifiuti o dal vostro rivenditore specializzato.



WEEE-Reg.-Nr. DE79663011

### Testi di licenza

Il marchio e i loghi Bluetooth® sono marchi registrati di Bluetooth SIG, Inc. e sono utilizzati da ABUS August Bremicker Söhne KG su licenza. Altri marchi e nomi commerciali appartengono ai rispettivi proprietari.

Apple e il logo Apple sono marchi di Apple Inc. registrati negli Stati Uniti e in altri paesi e territori. App Store è un marchio di servizio di Apple Inc.

Google Play e il logo Google Play sono marchi di Google LLC.

### Garanzia

I prodotti ABUS sono progettati con la massima cura, costruiti e collaudati in conformità alle direttive vigenti in materia. La garanzia copre esclusivamente gli inconvenienti derivanti da difetti di materiale o di fabbricazione. Nel caso in cui sia comprovato un difetto di materiale o di fabbricazione il prodotto verrà riparato o sostituito a discrezione del garante. La garanzia di qualità termina in questi casi alla scadenza del periodo originario di garanzia. Si escludono espressamente ulteriori pretese.

ABUS non è responsabile per difetti o danni causati da fattori esterni (ad esempio trasporto, uso forzato), da un utilizzo non appropriato, dal normale logoramento o dalla mancata osservanza delle presenti istruzioni. Qualora si faccia valere una pretesa di garanzia, allegare al prodotto d'acquisto originale contenente la data d'acquisto, e una breve descrizione scritta del difetto.

Ci riserviamo il diritto di apportare modifiche tecniche. Per errori e refusi di stampa non ci si assume alcuna responsabilità.

**ES** Gracias por comprar este producto de ABUS!

Lea estas instrucciones con atención antes del montaje y de la puesta en servicio. Guarde las instrucciones y enseñe a todos los usuarios cómo manejarlo.

Sujeto a modificaciones técnicas. No se aceptan responsabilidades por equivocaciones o errores de imprenta.

### Contenido

1. Área de aplicación .....	82
1.1 Descripción de los símbolos y avisos de seguridad .....	82
1.2 Datos técnicos .....	84
2. Contenido del paquete .....	85
3. Primera puesta en marcha .....	86
4. App SmartX .....	88
5. Manejo del antirrobo .....	90
5.1 Modo transporte / Modo alarma .....	90
5.2 Apertura del antirrobo .....	91
5.3 Cierre del antirrobo .....	92
5.4 Activación de la alarma .....	92
6. Montaje del soporte .....	93
7. Carga de la batería .....	94
8. Advertencias legales .....	94

## 1. Área de aplicación

Este antirrobo no solo ofrece seguridad mecánica contra los ladrones. Cuando el modo de supervisión está activo, emite una potente alarma acústica en cuanto alguien manipula su bicicleta.

Para el uso adecuado del antirrobo, es necesario disponer de un smart-phone con Bluetooth® y de la App SmartX de ABUS.

Este antirrobo debe utilizarse únicamente en bicicletas y no en motos, scooters, etc.

### 1.1 Descripción de los símbolos

Símbolo	Texto	Observación
	<b>Advertencia</b>	Aviso de seguridad sobre los riesgos de lesión o peligros para la salud. El incumplimiento podría provocar la muerte o lesiones graves.
	<b>Precaución</b>	Aviso de seguridad sobre los riesgos de lesión o peligros para la salud. El incumplimiento podría conducir a lesiones.
	<b>Atención</b>	Advertencia sobre posibles daños en el aparato. El incumplimiento puede dar lugar a daños materiales o fallos de funcionamiento.
	<b>Aviso</b>	Nota informativa

## Avisos de seguridad sobre la batería de iones de litio

Lea atentamente estos avisos de seguridad y téngalos en cuenta en todo momento. El incumplimiento podría provocar un incendio y/o causar daños personales y materiales.



Advertencia

- Este producto contiene baterías de iones de litio. Las baterías instaladas permanentemente solo pueden ser sustituidas o retiradas por personal cualificado.
- Las pilas no deben estar al alcance de los niños. Podrían llevárselas a la boca y atragantarse. Esto podría desencadenar daños graves para la salud. Si esto ocurre, busque atención médica inmediatamente.
- Mantenga el material de embalaje lejos de los niños: ¡Peligro de asfixia!
- No cargue ni utilice el producto en entornos con peligro de explosión, p. ej., por la presencia de líquidos, gases o polvo inflamable.
- No acerque el producto a una fuente de ignición. La batería puede explotar si se expone al fuego. Además, emite sustancias nocivas en caso de calentamiento.
- Para la carga, utilice únicamente el cable USB suministrado en combinación con un cargador adecuado (fuente de alimentación de 5 V CC, corriente mínima de 500 mA). Vigile el antirrobo en todo momento durante la carga!



Precaución

- Una batería defectuosa puede irritar las vías respiratorias, la piel y los ojos. En este caso, lave inmediatamente la zona afectada con agua y busque atención médica. El líquido que contiene la batería es inflamable!



Atención

- La batería solo debe cargarse si la carcasa del antirrobo se encuentra en perfecto estado. No cargue la batería si el antirrobo presenta daños visibles, p. ej., grietas o agujeros.
- No almacene ni utilice el producto en espacios cuyas temperaturas no superen los -20 °C o sean superiores a +40 °C. El producto no debe permanecer expuesto a la luz del sol durante un periodo de tiempo prolongado.
- No intente bajo ningún concepto abrir el producto y extraer la batería. Podrían producirse daños (expulsión de gases de la batería, cortocircuito, etc.)

### Indicaciones generales de seguridad



Atención

- No utilice limpiadores a alta presión (clase IP 44) ni detergentes agresivos para limpiar el antirrobo. Engrasar los extremos del arco con moderación y, en concreto, no utilizar aceite ni sustancias aceitosas.
- Compruebe al menos una vez al año si el antirrobo se encuentra en buen estado. El antirrobo no debe volver a utilizarse si presenta daños visibles, p. ej., grietas o agujeros.

### 1.2 Datos técnicos

Peso                                   aprox. 2000 g  
 Potencia de emisión < 10 mW  
 Frecuencia de radio 2,402 GHz - 2,480 GHz

2.



Guarde la tarjeta de seguridad en un lugar seguro.

Necesitará el código QR para la programación y la actualización del software, en caso de pérdida del smartphone y como acreditación de propiedad para la reclamación de derechos de garantía y reparación.

No entregue la tarjeta a otra persona.

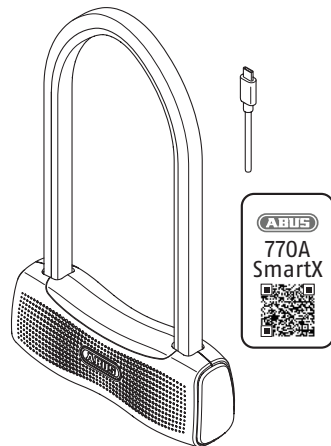

### 3. Primera puesta en marcha

El antirrobo se suministra bloqueado y en modo transporte\* (→ 5.1). Para poder utilizar el antirrobo, es preciso cargar la batería completamente.

Tenga en cuenta las indicaciones de seguridad de las páginas 83 - 84.

3.1

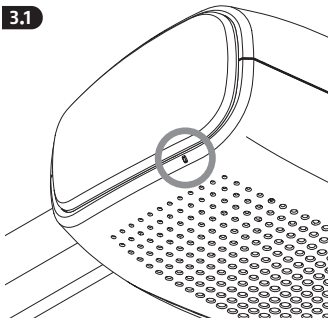

3.2

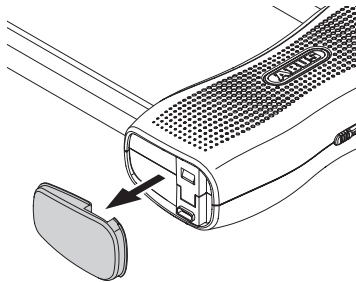

El lado de la cerradura en el que se encuentra la clavija de carga está marcado por un pequeño punto elevado.



Atención

**Retire siempre la tapa a mano sin utilizar herramientas (para no dañar la toma de carga).**

3.3



USB-C

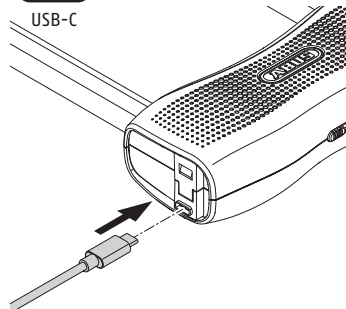

Instale la app SmartX durante el proceso de carga (del capítulo 4). Cargue la batería al 100 % (puede consultar el nivel de carga de la batería en la app); a continuación, el antirrobo estará listo para su uso.

3.4

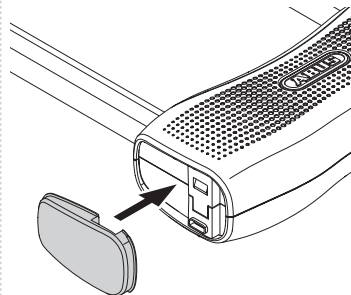

Atención

Apriete de nuevo la tapa una vez finalizada la carga. La tapa es hermética y protege el sistema electrónico de la penetración de humedad y suciedad.

#### 4. App SmartX

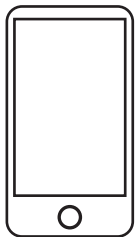

SmartX



- Descargue la app SmartX de ABUS, instálela y siga las instrucciones hasta escanear el código QR de la tarjeta de seguridad ABUS suministrada.
- Mantenga la tarjeta de seguridad guardada en un lugar seguro en todo momento, incluso aunque ya haya realizado la programación. Necesitará la tarjeta de seguridad para la actualización del software, en caso de pérdida del smartphone y como acreditación de propiedad para la reclamación de derechos de garantía y reparación. No entregue la tarjeta a otra persona.
- Para el funcionamiento electrónico del antirrobo, el Bluetooth® del smartphone debe estar activo. El smartphone debe estar conectado a la red y no encontrarse en modo avión.



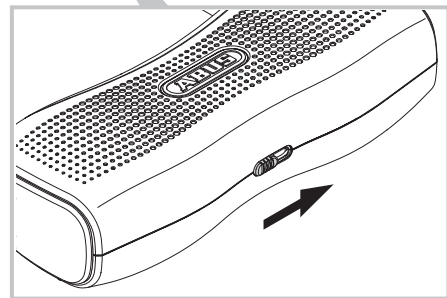
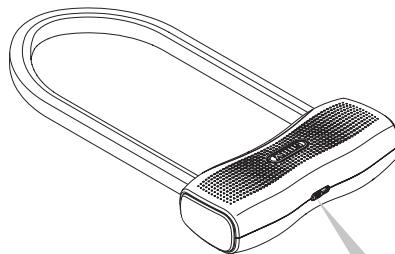

Durante el proceso de configuración de la app, entre otras cosas, el interruptor deslizante debe estar activado.

**Mantenga el interruptor deslizante en la posición pulsada hasta que suene la señal acústica (= tono de confirmación).**



## 5. Manejo del antirrobo

### Señales acústicas

 Secuencia de tonos descendente apertura del antirrobo	 Secuencia de tonos ascendente cierre del antirrobo
 2 tonos graves modo transporte* (>5.1) activado	 2 tonos agudos modo supervisión* (>5.1) activado
 5x Prealarma	 Alarma

### 5.1 Modo transporte / Modo alarma

 En el **modo transporte**, el antirrobo ofrece únicamente seguridad mecánica. No se produce ninguna comunicación/ búsqueda del smartphone autorizado. Los movimientos del antirrobo no activan la alarma.

En **modo supervisión**, el antirrobo ofrece un control electrónico adicional, que activa una potente alarma acústica en caso de sacudida o movimiento.

El **modo transporte** está predeterminado en el estado de suministro y se ajusta automáticamente tras cada bloqueo del antirrobo

### 5.2 Apertura del antirrobo



1. Smartphone con la app SmartX operativa en un rango aprox. de 2-5 m
2. Accionar (y mantenga pulsado) el interruptor deslizante
3. El antirrobo se desbloquea automáticamente, confirmación mediante secuencia de tonos
4. Extraer el arco (en un margen de 10 segundos)

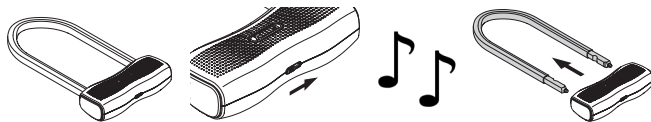

Si al accionar el interruptor deslizante durante el **modo transporte** no hay un smartphone autorizado cerca o la función Bluetooth® está desactivada, el antirrobo permanecerá bloqueado.

En **modo supervisión**, esta situación dispara la alarma cuando se produce un movimiento.

### 5.3 Cierre del antirrobo

1. Introducir el arco en el antirrobo
2. El antirrobo se bloquea automáticamente, confirmación mediante secuencia de tonos
3. El **modo transporte** se activa a los 5 segundos, confirmación mediante secuencia de tonos (tonos graves)
4. Para acceder al **modo supervisión**, accionar (y mantenga pulsado) el interruptor deslizante en un margen de 5 segundos siguientes a la inserción del arco; confirmación mediante tonos agudos



### 5.4 Activación de la alarma

Si durante el modo alarma se detecta un movimiento del antirrobo y no hay un smartphone autorizado cerca, se dispara una prealarma.

Si posteriormente se detectan movimientos más fuertes, se dispara la alarma principal (15 segundos de duración). Si tiene lugar un nuevo movimiento, el proceso comienza otra vez.



### 6. Montaje del soporte ABUS USKF

Elija un punto adecuado de su bicicleta para montar el soporte.

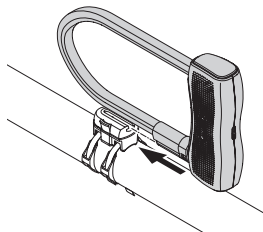

Atención

#### Peligro de daños materiales por caídas

El antirrobo puede caerse del soporte y dañarse si el soporte no está montado correctamente.

- Monta el soporte en tu bicicleta de manera que la abertura para la introducción del antirrobo apunte hacia arriba.

Cerciórese también de que el antirrobo pueda colocarse de forma especialmente sencilla en el hueco del bastidor. >>> Instrucciones de montaje y funcionamiento USKF.

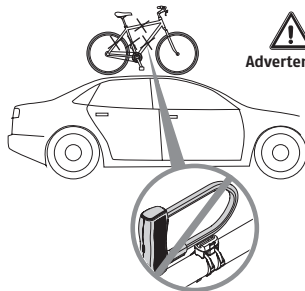

Advertencia

#### Peligro de vida por caídas durante el transporte en su coche o remolque

Si el antirrobo está en el soporte cuando se transporta la bicicleta con un coche o un remolque, puede caerse y herir o matar a otros usuarios de la carretera.

- Siempre retire el antirrobo del soporte durante el transporte.

## 7. Carga de la batería

Puede consultar el nivel de carga de la batería en la app SmartX. Cargue su antirrobo cuando la app se lo indique.

Con la batería vacía, el antirrobo le garantiza seguridad mecánica, pero no se puede abrir ni cerrar.

Cargue la batería incluso antes de un período prolongado de inactividad de la cerradura (por ejemplo, durante una pausa en invierno).



Proceso de carga → 3.1 - 3.4 teniendo en cuenta los avisos de seguridad de las páginas 83 - 84.

## 8. Advertencias legales

### Declaración de conformidad

ABUS August Bremicker Söhne KG declara por la presente que el sistema de radiocomunicación tipo 770A cumple con las Directivas 2014/53/UE y 2011/65/UE. El texto completo de la declaración de conformidad CE está disponible en la siguiente dirección de Internet: docs.abus.com

### Eliminación

Es su responsabilidad eliminar todos los datos de carácter personal almacenados antes de desechar el producto. Deseche el embalaje en el contenedor correspondiente. Tire el cartón y el papel en el contenedor azul y los films y piezas de plástico en el contenedor amarillo.

Este producto contiene materias primas valiosas.

Al finalizar la vida útil del producto, deséchelo cumpliendo lo establecido por la ley. Los aparatos eléctricos, las pilas recargables y las baterías no deben eliminarse con la basura doméstica. La eliminación debe realizarse de acuerdo con la Directiva 2012/19/UE sobre residuos de aparatos eléctricos y electrónicos (RAEE), o la Directiva 2006/66/CE relativa a las pilas y acumuladores y a los residuos de pilas y acumuladores. Las pilas deben ser retiradas de los aparatos eléctricos y eliminadas por separado antes de su desecho.

Si tiene alguna duda, póngase en contacto con la autoridad local responsable de la eliminación. Puede obtener información sobre los puntos de recogida de aparatos viejos, por ejemplo, a través de la administración municipal o de la ciudad, de las empresas locales de eliminación de residuos o de su distribuidor especializado.



WEEE-Reg.-Nr. DE79663011

### Textos de licencia

La marca y los logotipos de Bluetooth® son marcas registradas de Bluetooth SIG, Inc. y son utilizados por ABUS August Bremicker Söhne KG bajo licencia. El resto de marcas y nombres comerciales pertenecen a sus respectivos propietarios.

Apple y el logotipo de Apple son marcas comerciales de Apple Inc. registradas en Estados Unidos y otros países y territorios. App Store es una marca de servicio de Apple Inc.

Google Play y el logotipo de Google Play son marcas comerciales de Google LLC.

### Garantía

Productos ABUS están diseñados y producidos con gran cuidado y comprobado atendiendo a las disposiciones vigentes. La garantía cubrirá exclusivamente los defectos que estén originados por errores en los materiales o en la fabricación. En caso de que se pueda demostrar un error en los materiales o la fabricación, ABUS decidirá si reparar o reemplazar el producto. La garantía finalizará en dichos caso con la finalización del tiempo de vigencia original de la garantía. Quedan excluidas expresamente las reclamaciones que vayan más allá de lo indicado.

ABUS no se hace responsable por defectos y daños ocasionados por influencias externas (p. ej., el transporte, uso de la fuerza), manejo incorrecto, desgaste normal y la inobservancia del presente manual. Al efectuar una reclamación de garantía se deberá adjuntar al producto en cuestión la facture de compra con la fecha de compra y una descripción breve por escrito del fallo.



**DK** Tak, fordi du har besluttet dig for dette produkt fra ABUS!

Læs denne vejledning grundigt før montering og ibrugtagning. Opbevar vejledningen og instruer hver bruger om betjeningen.

## Indhold

1. Anvendelsesområde .....	97
1.1 Forklaring af symboler og sikkerhedshenvisninger.....	97
1.2 Tekniske data .....	99
2. Indhold i kassen .....	100
3. Første idrifttagning .....	101
4. SmartX app .....	102
5. Betjening af låsen .....	105
5.1 Transporttilstand / monitoreringstilstand .....	105
5.2 Åbning af låsen .....	106
5.3 Lukning af låsen .....	107
5.4 Udløsning af alarmer .....	107
6. Montering af holderen .....	108
7. Opladning af batteri .....	108
8. Juridisk meddelelse .....	109





## 1. Anvendelsesområde

Denne cykellås giver ikke kun tyven problemer med sin mekaniske sikkerhed, men udløser ved aktiveret alarmtilstand også en høj alarm, når nogen nærmer sig din cykel.

En Bluetooth®-kompatibel smartphone samt ABUS SmartX appen er nødvendig til korrekt betjening af låsen.

Anvend kun denne lås til cykler og ikke til motorcykler, scootere og lignende

### 1.1 Forklaring af symboler

Symbol	Signalord	Bemærkning
	<b>Advarsel</b>	Sikkerhedshenvisning vedr. farer for kvæstelser eller for dit helbred. Manglende overholdelse kan føre til død eller alvorlig personskader.
	<b>Forsigtig</b>	Sikkerhedshenvisning vedr. farer for kvæstelser eller for dit helbred. Manglende overholdelse kan føre til personskader.
	<b>Opmærksomhed</b>	Sikkerhedshenvisninger vedr. mulige skader på udstyret. Manglende overholdelse kan føre til materielle skader eller funktionsfejl.
	<b>Bemærk</b>	Informationshenvisning

## Sikkerhedshenvisninger lithium-ion-batteri

Læs disse sikkerhedshenvisninger, og følg dem. Manglende overholdelse kan føre til brand og / eller person- og tingskader!



Advarsel

- Dette produkt indeholder et lithium-ion-batteri. Indbyggede batterier må kun udskiftes eller udtages af fagpersonale.
- Batterier skal holdes væk fra børn. - Børn kan tage batterierne i munden og sluge dem. Dette kan føre til alvorlige sundhedsskader. I så fald skal du søge læge med det samme!
- Hold emballagemateriale væk fra børn: risiko for kvælning!
- Oplad og benyt ikke produktet i omgivelser, hvor der er eksplosionsfare, fx på grund af brændbare væsker, gasser eller støv.
- Brænd aldrig produktet! Batteriet kan eksplodere i ilden. Derudover opstår der giftige stoffer.
- Anvend kun det medfølgende USB-kabel til opladning i forbindelse med et egnet ladeapparat (strømforsyning 5 V DC, lade-strøm mindst 500 mA)! Lad ikke låsen være uden opsyn under opladningen!



Forsigtig

- Et beskadiget batteri kan forårsage irritation af luftvejene, huden og øjnene. Skyl i dette tilfælde straks det pågældende sted med vand, og opsøg en læge. Væsken i batteriet er brændbar!



Opmærksomhed

- Batteriet må kun oplades, når hus på selve låsen er ubeskadiget. Hvis selve låsen har synlige skader, fx revner eller huller, må batteriet ikke lades op!

- Opbevar og benyt ikke produktet i områder, hvor temperaturen kan komme under -20°C eller over +40°C. Udsæt aldrig produktet for direkte sollys i længere tid!
- Forsøg aldrig selv at åbne produktet og fjerne batteriet. Der er fare for beskadigelse (afgassing af batteriet, kortslutning osv.)

## generelle sikkerhedshenvisninger



Opmærksomhed

- Anvend ikke en højtryksrenser (IP-kapslingsklasse 44) eller aggressive rengøringsmidler til rengøring af låsen. Fedt kun ender af bøjlen og specifikt, brug ikke olie eller olieagtige stoffer
- Kontroller mindst en gang om året låsen for skader. Hvis selve låsen har synlige skader, fx revner eller huller, må låsen ikke længere anvendes.

## 1.2 Tekniske data

Vægt	ca. 2000 g
Transmissionseffekt	< 10 mW
Radiofrekvens	2,402 GHz - 2,480 GHz

2.



Opbevar altid kodekortet på et sikkert sted!

Du skal bruge QR-koden til indlæring, softwareopdateringer, ved tab af smartphonen samt som ejerbevis ved garantikrav og reparation.

Giv ikke kortet videre til tredje-mand.

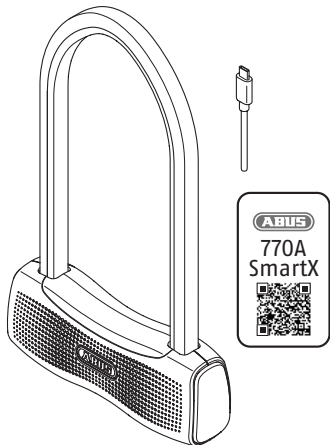

### 3. Første idrifttagning

Ved udlevering af låsen er den låst og i transporttilstand\* (→ 5.1). For at du kan bruge låsen, skal batteriet først være helt opladet. Vær opmærksom på sikkerhedshenvisningerne på side 98 - 99.

3.1

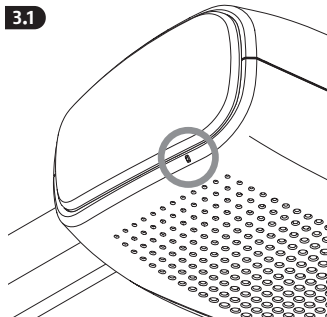

3.2

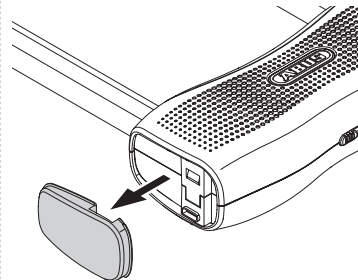

Den side af låsen, som ladesticket befinder sig på, er markeret med en lille hævet prik.



Opmærksomhed

**Fjern altid dæsklet med hånden uden brug af værktøjer (for at undgå at beskadige ladesticket)!**

3.3

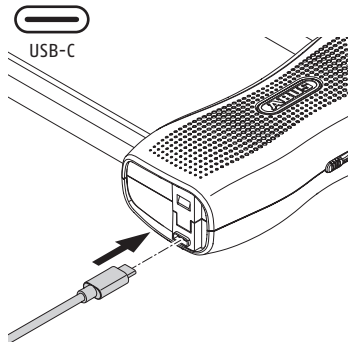

Installer under opladningen SmartX appen (fra kapitel 4).

Oplad batteriet til 100 % (batteriets opladningsstatus kan vises i appen). Derefter er låsen klar til brug.

3.4

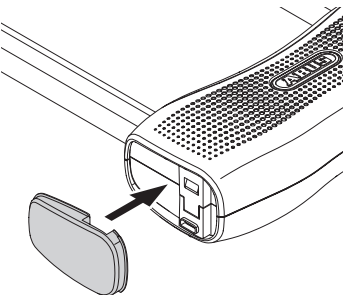

**Opmærksomhed**

Tryk dækslet på igen efter opladningen!

Dækslet har en tætningsfunktion og beskytter elektronikken mod indtrængning af fugt og snavs.

4.

SmartX app

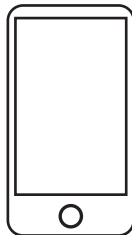

SmartX







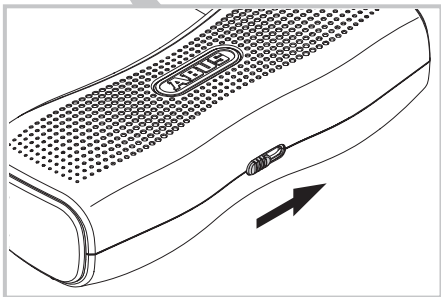
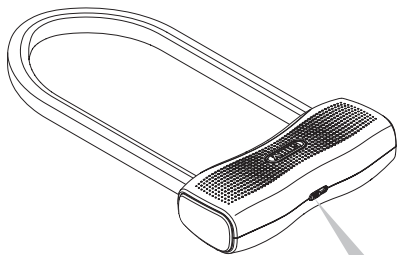

- Download ABUS SmartX appen, installer den, og følg anvisningerne i appen frem til scanning af QR-koden på det medfølgende ABUS kodekort.
- Opbevar altid kodekortet på et sikkert sted, også efter indlæringen! Du skal bruge kodekortet til softwareopdateringer, ved tab af smartphonen samt som ejerbevis ved garantikrav og reparation. Giv ikke kortet videre til tredjemand.
- Til elektronisk drift af låsen skal Bluetooth®-funktionen på smartphonen være aktiveret. Smartphonen skal have en netværksforbindelse og må ikke være i flytilstand.

Mens appen installeres, skal blandt andet skydekontakten trykkes ned. Hold skydekontakten i skubbet position, indtil bip (= bekræftelsestone) lyder.



## 5. Betjening af låsen

### Signaltoner

 Toneforløb nedad Låsen åbnes	 Toneforløb opad Låsen låses
 2 dybe toner Transporttilstand* (>5.1) aktiveret	 2 høje toner Alarmtilstand* (> 5.1) aktiveret
 5x Foralarm	 Alarm

### 5.1 Transporttilstand / monitoreringstilstand



I **transporttilstand** giver låsen kun mekanisk sikkerhed. Der foregår ingen kommunikation med / søgning efter en autoriseret smartphone. Bevægelser ved låsen udløser ingen alarm.

I **monitoreringstilstand** sørger låsen også for elektronisk overvågning ved rystelser / bevægelser og udløser en høj alarm ved registrering.

I leveringstilstanden samt automatisk efter hver låsning af låsen er **transporttilstanden** aktiveret.

## 5.2 Åbning af låsen



1. Smartphone med fungerende SmartX app inden for rækkevidde (ca. 2-5 m)
2. Tryk og hold på skydekontakten
3. Låsen låses automatisk op, bekræftelse med toneforløb
4. Træk bøjlen ud (inden for 10 sekunder)

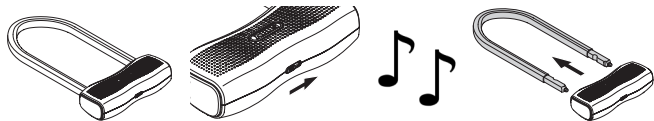

Hvis der i **transporttilstand** ikke befinder sig en autoriseret smartphone i nærheden, eller Bluetooth®-funktionen er deaktiveret, forbliver låsen låst, når der trykkes på skydekontakten.

I **monitoreringstilstand** bliver alarmen udløst i dette tilfælde når der sker bevægelse!

## 5.3 Lukning af låsen

1. Stik bøjlen ind i selve låsen
2. Låsen låses automatisk, bekræftelse med toneforløb
3. **Transporttilstand** er aktiveret efter 5 sekunder, bekræftelse med signaltone (dybe toner)
4. For at komme til **alarmtilstand** skal du trykke og holde på skydekontakten inden 5 sekunder efter ind sættelse af stroppen; bekræftelse med signaltone (høje toner)



## 5.4 Udløsning af alarmen

Hvis der registreres en bevægelse ved låsen i alarmtilstand, uden at en autoriseret smartphone er inden for rækkevidde, lyder der en foralarm.



Hvis der derefter stadig registreres større bevægelser, udløses hovedalarmen (varighed 15 sekunder). Ved fortsat bevægelse starter processen forfra.



## 6. Montering af holderen ABUS USKF

Vælg et egnet monteringssted på din cykel til holderen.

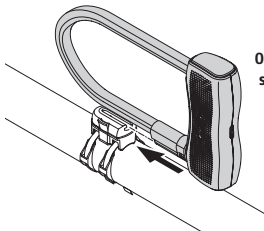

Opmærksomhed

### Risiko for materielle skader på grund af udfald

Låsen kan falde ud af holderen og blive beskadiget, hvis holderen ikke er installeret korrekt.

- Monter holderen på din cykel, så åbningen til at indsætte låsen peger opad.

Vær opmærksom på, at låsen særligt i rammetrekanten kan skubbes ind uden problemer. >>> Installations- og driftsvejledning USKF.

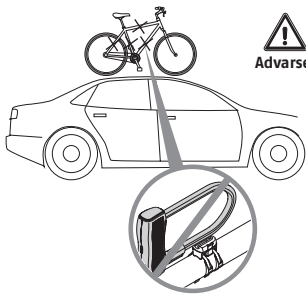

Advarsel

### Livsfare fra at falde ud, når det transporteres i bil eller trailer

Hvis låsen er i holderen, når cyklen transporteres i bil eller trailer, kan den falde ud og skade andre trafikanter

- Fjern altid låsen fra holderen under denne transport.

## 7. Opladning af batteri

Du kan se batteriets opladningsstatus i SmartX appen. Oplad din lås, når appen opfordrer dig til det.

Med et tomt batteri giver låsen stadig mekanisk sikkerhed; du kan dog ikke åbne og lukke den!

Oplad batteriet, selv inden en lang periode, hvor låsen ikke bruges (f.eks. vinterpause).



Opladningstilstand → 3.1 - 3.4 under overholdelse af sikkerhedshenvisningerne på side 98 - 99.

## 8. Juridisk meddelelse

### Overensstemmelseserklæringen

Hermed erklærer ABUS August Bremicker Söhne KG, at det trådløse anlæg 770A er i overensstemmelse med direktiverne 2014/53/EU og 2011/65/EU.

EU-overensstemmelseserklæringens fulde tekst kan findes på følgende internetadresse: docs.abus.com

### Bortskaffelse

Det er dit eget ansvar at slette alle gemte personoplysninger, inden produktet bortskaffes. Bortskaf emballagen sorteret efter type. Aflever pap og karton til papiraffald, folie og plast til genbrug. Dette produkt indeholder værdifulde råstoffer. Bortskaf produktet iht. de gældende lovmæssige bestemmelser, når dets levetid er afsluttet.

Elektronisk udstyr og batterier må ikke bortskaffes sammen med husholdningsaffaldet. Bortskaffelsen skal ske iht. direktiv 2012/19/EU om affald af elektrisk og elektronisk udstyr (WEEE) eller iht. direktiv 2006/66/EF om batterier og akkumulatorer og udtjente batterier og akkumulatorer.

Før bortskaffelsen skal batterier fjernes fra det elektroniske udstyr og afleveres separat til bortskaffelse. Hvis du har spørgsmål, bedes du henvende dig til

de kommunale myndigheder, der er ansvarlige for bortskaffelse. Du kan få oplysninger om indsamlingssteder til dit gamle udstyr hos f.eks. de lokale myndigheder, de lokale genbrugsstationer eller hos din forhandler.



WEEE-Reg.-Nr. DE79663011

### Licenstagster

Bluetooth® -ordmærket og logoer er registrerede mærker tilhørende Bluetooth SIG, Inc. og bruges af ABUS August Bremicker Söhne KG på licens. Alle mærker og mærkenavne tilhører den pågældende ejer.

Apple og Apple-logoet er mærker tilhørende Apple Inc., som er registreret i USA og andre lande og regioner. App Store er et servicemærke tilhørende Apple Inc. Google Play og Google Play-logoet er mærker tilhørende Google LLC.

### Garanti

ABUS-produkter er udviklet og produceret med største grundighed og kontrolleret efter gældende forskrifter. Garantien omfatter udelukkende mangler, som skyldes materiale eller produktionsfejl. Hvis der kan dokumenteres en materiale- eller produktionsfejl, repareres eller erstattes produktet efter ABUS skøn. Garantien ophører i disse tilfælde med udløbet af den oprindelige garantiperiode. Der kan ikke stilles yderligere krav. ABUS hæfter ikke for mangler eller skader, som er opstået som følge af udefrakommende påvirkninger (f.eks. transport, vold), ukorrekt anvendelse, normalt slid eller manglende overholdelse af denne vejledning. I tilfælde af garantikrav skal den originale kvittering med salgsdato og en kort skriftlig fejlbeskrivelse vedlægges det pågældende defekte produkt.

Ret til tekniske ændringer forbeholdes. Der hæftes ikke for trykfejl eller andre former for fejl.

**(SE)** Tack för att du har valt den här produkten från ABUS!

Läs anvisningen noga före montering och första användningen. Spara anvisningen och instruera alla användare hur man använder produkten.

### Innehåll

1. Användningsområde .....	112
1.1 Ikonförklaring och säkerhetsanvisningar .....	112
1.2 Tekniska data .....	114
2. Leveransens innehåll .....	115
3. Första driftsättning .....	116
4. SmartX-appen .....	118
5. Användning av låset .....	120
5.1 Transportläge/övervakningsläge .....	120
5.2 Öppna låset .....	121
5.3 Stänga låset.....	122
5.4 Utlösa larm .....	122
6. Montering av hållaren .....	123
7. Ladda batteriet .....	124
8. Juridiskt meddelande .....	124







## 1. Användningsområde

Det här cykellåset ger inte bara mekanisk säkerhet mot tjuvar, utan utlöser också ett högt larm så fort någon försöker mixtra med din cykel när övervakningsläget är aktiverat.

En Bluetooth®-aktiverad smartphone och ABUS SmartX-appen krävs för att låset ska fungera som avsett.

Använd det här låset endast på cyklar och inte på motorcyklar, skotrar osv.

### 1.1 Ikonförklaring

Symbol	Signalord	Kommentar
	<b>Varning</b>	Säkerhetsanvisning om risk för person- eller hälsoskador. Att inte följa anvisningen kan leda till död eller allvarliga personskador.
	<b>Försiktighet</b>	Säkerhetsanvisningar om risk för person- eller hälsoskador. Att inte följa den kan leda till personskador.
	<b>Uppmärksamhet</b>	Varning beträffande möjlig risk för saksador på enheten. Att inte följa den kan leda till materialskador eller funktionsstörningar.
	<b>Obs</b>	Informationsmeddelande

## Säkerhetsanvisningar för litiumjonbatteri och litiumknappcell CR2032

Läs igenom de här säkerhetsanvisningarna och följ dem. Om inte dessa följs kan det leda till brand och/eller person- och saksador!



**Varning**

- Denna produkt innehåller ett litiumjonbatteri och en litiumknappcell. Fastmonterade batterier får endast bytas resp. tas ut av fackpersonal.
- Håll batterier utom räckhåll för barn. Barn kan stoppa batterier i munnen och svälja dem. Detta kan orsaka allvarliga skador. Uppsök i sådana fall läkare omedelbart!
- Håll förpackningsmaterial utom räckhåll för barn: Kvävningsrisk!
- Ladda eller använd inte produkten i miljöer där det finns risk för explosion, t.ex. på grund av brandfarliga vätskor, gaser eller damm.
- Bränn aldrig produkten! Batterierna kan explodera i elden. Dessutom utvecklas farliga ämnen.
- Använd endast den medföljande USB-kabeln tillsammans med en lämplig laddare (nätaggregat 5 V DC, laddningsström minst 500 mA) för laddning! Lämna inte låset oövervakat under laddningen!



**Försiktighet**

- Ett skadat batteri kan orsaka irritation i andningsvägarna, huden eller ögonen. Skölj i sådana fall direkt det berörda stället med vatten och uppsök sjukvård. Vätskan i batteriet är brandfarlig!
- Batteriet kan endast laddas om låskroppen är oskadad. Om låskroppen har synliga skador, t.ex. sprickor eller hål, får batteriet inte laddas!

- Förvara eller använd inte produkten i områden där temperaturen kan sjunka under  $-20\text{ }^{\circ}\text{C}$  eller överstiga  $+40\text{ }^{\circ}\text{C}$ . Utsätt inte produkten för direkt solljus under längre tid!
- Försök aldrig att öppna produkten och ta bort batteriet. Det finns en risk för skador (utgasning av batteriet, kortslutning osv.)

### Allmänna säkerhetsanvisningar



Uppmärksamhet

- Använd inte en högtryckstvätt (IP-klass 44) eller aggressiva rengöringsmedel för att rengöra låset.
- Smörj bygeländarna endast sparsamt och på avsedda platser, använd inte olja eller ämnen som innehåller olja!
- Kontrollera låset minst en gång om året för att se om det är skadat. Om låskroppen har synliga skador, t.ex. sprickor eller hål, får låset inte användas.

### 1.2 Tekniska data

Vikt	ca 2 000 g
Sändeffekt	< 10 mW
Radiofrekvens	2,402 GHz – 2,480 GHz

2.



Förvara alltid kodkortet på ett säkert ställe!

Du behöver QR-koden för programmering, programuppdateringar, om smarttelefonen tappas bort eller som ägarbevis vid garantianspråk och reparationer.

Lämna inte kortet till en tredje part.

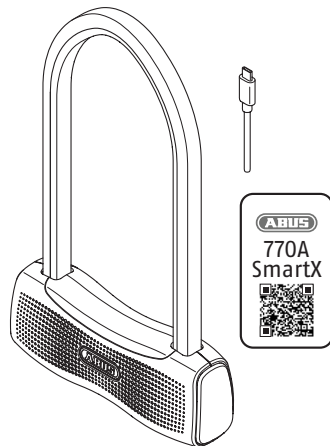

### 3. Första driftsättning

I leveranskicket är låset låst och i transportläge\* (→ 5.1).

För att du ska kunna använda låset måste du först ladda batteriet så att det är fulladdat.

Observera säkerhetsanvisningarna på sidorna 113–114.

3.1

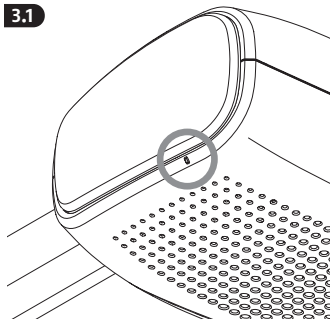

3.2

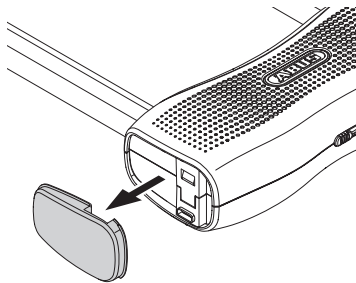

Den sida av låset där laddningsuttaget är placerat är markerad med en liten upphöjd punkt.



**Ta alltid bort locket för hand utan verktyg (så att laddningsuttaget inte skadas)!**

3.3



USB-C

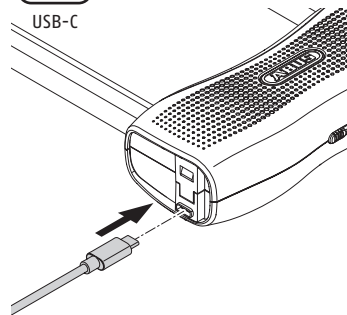

Installera SmartX-appen (från kapitel 4) medan den laddas.

Ladda batteriet till 100 % (batteriladdningsnivån kan visas i appen), sedan är låset redo att användas.

3.4

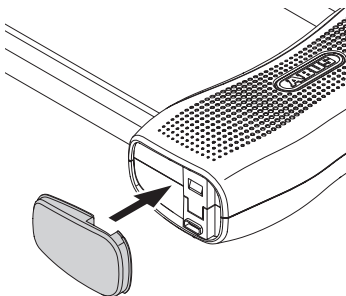

Tryck fast locket igen när batteriet är färdigladdat!

Locket har en tätande funktion och skyddar elektroniken så att det inte tränger in fukt eller smuts.

#### 4. SmartX-appen

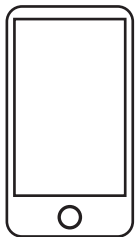

SmartX



- Ladda ner och installera ABUS SmartX-appen och följ instruktionerna i appen tills du skannar QR-koden på det medföljande ABUS-kodkortet.
- Förvara kodkortet på ett säkert ställe även efter programmeringen! Du behöver kodkortet för program-uppdateringar, om du tappar bort smarttelefonen och som ägarbevis vid garantianspråk och reparationer. Lämna inte kortet till en tredje part.
- För elektronisk drift av låset måste Bluetooth®-funktionen vara aktiverad på smarttelefonen. Smarttelefonen måste ha en nätverksanslutning och får inte vara i flygläge.





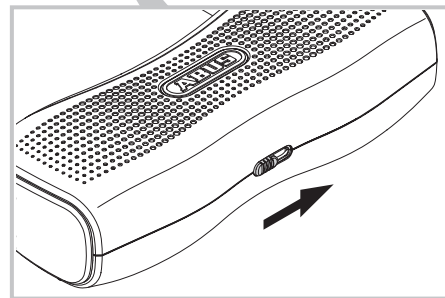
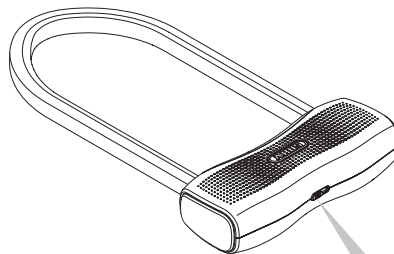

Under installationen av appen uppmanas du bland annat att trycka på skjutknappen.

**Håll skjutkontakten intryckt tills ljudsignalen (= kvitteringssignalen) hörs.**



## 5. Användning av låset

### Ljudsignaler

 Ljudsekvens neråt Låset öppnas	 Ljudsekvens uppåt Låset låses
 2 låga toner Transportläge* (>5.1) är aktiverat	 2 höga toner Övervakningsläget* (> 5.1) är aktiverat
 5x Förvarningslarm	 Larm

### 5.1 Transportläge/övervakningsläge

 I **transportläget** ger låset endast mekanisk säkerhet. Det finns ingen kommunikation/sökning efter en auktoriserad smarttelefon. När låset vidrörs utlöses inget larm.

I **övervakningsläget** ger låset även elektronisk övervakning av vibrationer/rörelser och utlöser ett högt larm vid detektering.

**Transportläget** aktiveras vid leverans och automatiskt efter varje låsning av låset.

### 5.2 Öppna låset



1. Smarttelefon med fungerande SmartX-app inom räckhåll (ca 2–5 m)
2. Tryck på (och håll kvar) skjutknappen
3. Låset låses upp automatiskt, bekräftelse med en nedåtgående ljudsekvens
4. Dra ut bygeln (inom 10 sekunder)

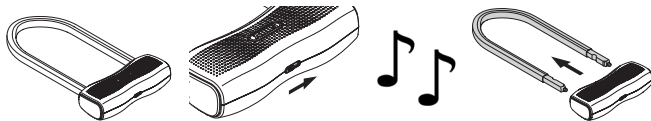

Om det inte finns någon auktoriserad smarttelefon i närheten när skjutkontakten trycks in i **transportläget** eller om Bluetooth®-funktionen är avaktiverad, förblir låset låst.

I **övervakningsläget** utlöses i detta fall ett larm vid rörelse!

### 5.3 Låsa låset

1. Sätt in bygeln i låskroppen
2. Låset låses automatiskt, bekräftelse med ljudsekvens
3. **Transportläget** aktiveras efter 5 sekunder, bekräftelse med ljudsignal (låga toner)
4. Gå till **övervakningsläget** genom att trycka på skjutknappen (och hålla den intryckt) inom loppet av 5 sekunder när bygeln har satts in; bekräftelse med ljudsignal (höga toner)



### 5.4 Utlösning av larm

Om rörelse upptäcks vid låset i **övervakningsläget** utan att en auktoriserad smarttelefon är inom räckhåll hörs ett förvarningslarm.



Om ännu starkare rörelser upptäcks efteråt utlöses huvudlarmet (i 15 sekunder).  
Vid ytterligare rörelse börjar processen om.



### 6. Montering av ABUS-hållaren USKF

Välj en lämplig monteringsplats för hållaren på din cykel.

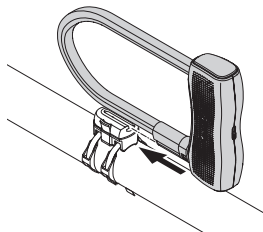

Uppmärksamhet

#### Risk för skador på egendom på grund av fall

Låset kan falla ur hållaren och skadas om hållaren inte är korrekt monterad.

- Montera hållaren på cykeln så att öppningen för att sätta in låset vetter uppåt.

Observera också att det är lätt att sätta in låset, särskilt i ramtriangeln.

» Monterings- och användningsinstruktioner USKF.

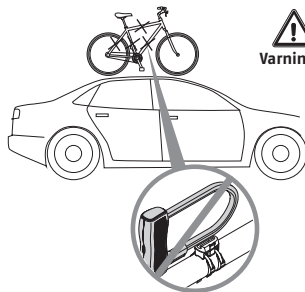

Varning

#### Livsfara på grund av fall vid transport med bil eller släpvagn

Om låset sitter i hållaren när cykeln transporteras med en bil eller släpvagn kan det falla ut och skada eller döda andra trafikanter

- Ta alltid bort låset från hållaren under transporten.

## 7. Ladda batteriet

Öppna batteriets laddningsnivå i SmartX-appen. Ladda låset så snart appen uppmanar dig att göra det.

Med ett tomt batteri fortsätter låset att ge mekanisk säkerhet, men du kan inte öppna eller stänga det!

Ladda även batteriet innan låset läggs undan under en längre period (t.ex. vinteruppehåll).



Laddningsprocess → 3.1–3.4 och observera säkerhetsanvisningarna på sidorna 113–114.

## 8. Juridiskt meddelande

### Försäkran

Härmed försäkras ABUS August Bremicker Söhne KG att den trådlösa anläggningen 770A uppfyller kraven i direktiven 2014/53/EU och 2011/65/EU. EU-försäkran om överensstämmelse finns att läsa i sin helhet på: docs.abus.com

### Avfallshantering

Det är ditt eget ansvar att radera alla personuppgifter som finns sparade i produkten innan du avfallshanterar den. Källsortera förpackningen. Släng papp och kartong, folier och plastdelar i återvinningen.

Den här produkten innehåller värdefulla råmaterial. Släng produkten i enlighet med gällande lagstadgade bestämmelser vid slutet av dess livslängd. Elektriska apparater och batterier, varken uppladdningsbara eller engångs, får inte slängas i hushållssoporna. Bortskaffningen måste göras i enlighet med direktiv 2012/19/EU om avfall som utgörs av eller innehåller elektrisk och elektronisk utrustning (WEEE) resp. i enlighet med 2006/66/EG om batterier och ackumulatörer och förbrukade batterier och ackumulatörer. Innan avfallshantering måste batterierna tas ut ur elektriska apparater och lämnas in separat till återvinning.

Vid frågor ska du vända dig till den lokala myndigheten som är ansvarig för

bortskaffning och återvinning. Du kan få information om ställen att lämna in dina förbrukade enheter från den lokala kommun- eller stadsförvaltningen, det lokala återvinningsföretaget eller din återförsäljare.



WEEE-Reg.-Nr. DE79663011

### Licenstag

Bluetooth®-ordmärket och -logotyper är registrerade varumärken för Bluetooth SIG, Inc. och används av ABUS August Bremicker Söhne KG med licens. Andra varumärken och märkesnamn tillhör respektive ägare.

Apple och Apple-logotypen är varumärken som tillhör Apple Inc. och är registrerade i USA samt andra länder och regioner. App Store är ett servicevarumärke som tillhör Apple Inc.

Google Play och Google Play-logotypen är varumärken som tillhör Google LLC.

### Garanti

ABUS-produkter är noggrant utformade, tillverkade och testade enligt gällande föreskrifter. Garantin omfattar bara sådana brister som beror på material- eller tillverkningsfel. Finns det bevisligen material- eller tillverkningsfel, så reparerar eller ersätter ABUS produkten efter egen bedömning. Garantin upphör i så fall i och med att den ursprungliga garantitiden går ut. Ytterligare anspråk är uttryckligen uteslutna.

ABUS ansvarar inte för brister eller skador som beror på yttre påverkan (t.ex. transport, våldsanvändning), felanvändning, normal förslitning eller att man inte följt anvisningarna i bruksanvisningen. Bifoga originalkvittot med inköpsdatum och en kort, skriftlig felbeskrivning av felet på den reklamerade produkten vid garantiärenden.

Tekniska ändringar är förbehållna. För tryckfel och misstag tas inget ansvar.

**HU** Nagyon köszönjük, hogy az ABUS terméke mellett döntött!

Kérjük, figyelmesen olvassa el ezt az útmutatót a telepítés és a használat előtt. Őrizze meg ezt az útmutatót mindaddig, amíg a terméket használja, és a termék használóit tájékoztassa a termék működéséről.

## Tartalom

1. Lehetséges felhasználások .....	127
1.1 Fontos figyelmeztetések és biztonsági információk .....	127
1.2 Műszaki adatok .....	129
2. A szállítás .....	130
3. Első üzembe helyezés .....	131
4. Smart X App .....	133
5. A zár működése .....	135
5.1 Szállítási mód / megfigyelési mód .....	135
5.2 A zár kinyitása .....	136
5.3 A zár bezárása .....	137
5.4 Riasztásaktiválás .....	137
6. A zártartó felszerelése .....	138
7. Az akkumulátor töltése .....	138
8. Megfelelőség és hulladékkezelés .....	139

## 1. Lehetséges felhasználások





Ez a zár nemcsak a mechanikus úton történő illegális nyitásokat akadályozza meg, hanem hangerejű riasztást ad, abban az esetben, ha valaki mozgatja a kerékpárt miközben a zár be van élesítve.

A zár működtetéséhez szükséges egy Bluetooth®-kompatibilis okostelefon és az ABUS Smart X alkalmazás letöltése.

Ezt a zárat kerékpárokhoz, nem motorokhoz vagy robogókhoz ajánljuk.

A műszaki módosítások jogát fenntartjuk. Tévedésekért és nyomdai hibákért nem vállalunk felelősséget.

### 1.1 Fontos figyelmeztetések és biztonsági információk

Jel	Jelzőszó	Megjegyzés
	<b>Figyelmeztetés</b>	Sérülésveszélyre vagy a testi épséget fenyegető veszélyre figyelmeztető biztonsági utasítás. Figyelmetlenül kívül hagyása halált vagy súlyos sérülést okozhat.
	<b>Vigyázat</b>	Sérülésveszélyre vagy a testi épséget fenyegető veszélyre figyelmeztető biztonsági utasítás. Figyelmetlenül kívül hagyása sérülést okozhat.
	<b>Figyelem</b>	A készülékben keletkező esetleges anyagi károokra felhívó figyelmeztető utasítás. Figyelmetlenül kívül hagyása anyagi károkat vagy működési zavarokat okozhat.
	<b>Tájékoztató</b>	További tudnivaló



## Biztonsági információk a lítium-ion akkumulátorokkal kapcsolatban



Figyelmeztetés

- Ez a termék lítium-ion akkumulátort tartalmaz. A fixen beépített elemeket csak szakembernek szabad kicserélnie, ill. kivernie.
- Ne használja és ne tárolja a terméket olyan helyen, ahol a hőmérséklet lecsökkenhet  $-20\text{ °C}$  alá vagy megemelkedhet  $+40\text{ °C}$  fölé. Ne tegye ki a terméket hosszú ideig közvetlen napfénynek.
- Ne töltsa a terméket robbanásveszélyes, gyúlékony folyadékoknak, gázoknak vagy pornak kitett területen.
- Soha ne kísérelje meg kinyitni a terméket és eltávolítani az akkumulátort, mert az kárt okozhat a termékben (az akkumulátor sérülés, rövidzárlat stb.)
- Az elemeket, akkumulátorokat gyermekektől elzárva kell tartani. A gyerekek a szájukba vehetik és lenyelhetik őket, amely súlyos egészségkárosodáshoz vezet. Azonnal forduljon orvoshoz, ha ilyen esemény bekövetkezik.
- A sérült akkumulátorból kiáramló gáz vagy folyadék irritálhatja a légutakat, a bőrt és a szemet. Ha az akkumulátor folyadék a szembe kerül, alaposan bő vízzel öblítse ki, majd forduljon orvoshoz.
- Az akkumulátorban lévő folyadék gyúlékony! Az akkumulátort csak akkor szabad tölteni, ha az akkumulátor háza nem sérült.
- Csak a mellékelt USB kábelt és a megfelelő töltőkészüléket használja (5 V DC tápegység, legalább 500 mA töltőáram).

Töltés közben ne hagyja felügyelet nélkül az eszközt.



Vigyázat

- Soha ne égesse el a terméket. Az akkumulátor felrobbanhat a tűzben, és ez mérgező anyagokat szabadít fel.

### Általános biztonsági információk



Figyelem

- Ne használjon magasnyomású tisztítót, gőzborotvát stb. (IP osztály 44) vagy agresszív tisztítószerket a zár tisztításához. Vékonyan zsírozza be a lakatkengyel csatlakozási pontjait. Erre a célra olajat ne használjon.
- Évente legalább egyszer ellenőrizze a zárat, illetve annak felületét. Ha van rajta látható sérülés, repedés, törés akkor a zárat nem szabad használni.

### 1.2 Műszaki adatok

Súly	kb. 2000 g
Átviteli teljesítmény	<10 mW
Rádiófrekvencia	2,402 GHz - 2,480 GHz

2.



Fontos, hogy biztonságos helyen tartsa a kódkártyát.

A QR kódra a későbbiekben is szüksége lesz, ezzel tudja a zárat beállítani, frissíteni, tulajdonjogot igazolni a telefon elvesztése esetén, garanciát érvényesíteni.

Ne adja át a kódkártyáját egy harmadik fél számára.

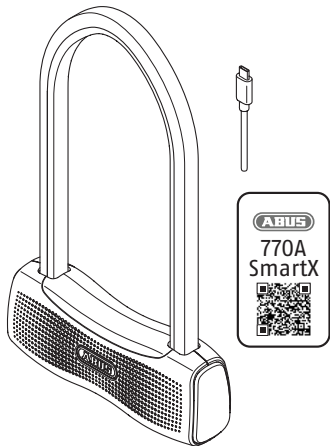

### 3. Első üzembe helyezés

Szállításkor a zár lezárva és szállítási módban van (>> 5.1).

A zár használatához az akkumulátort először teljesen fel kell tölteni.

Kérjük, vegye figyelembe a 128. és 129. oldalon található biztonsági információkat.

3.1

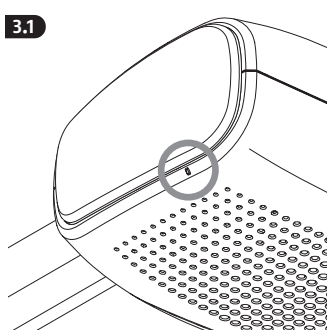

3.2

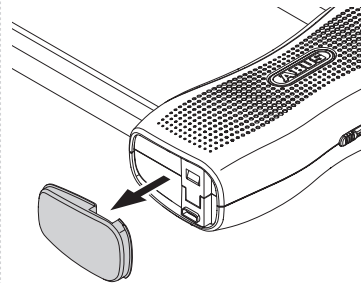

A töltő csatlakozót a zár oldalán elhelyezett domború pont jelöli.

**A gumi borítást mindig szerszám nélkül távolítsa el, hogy az ne sérüljön és továbbra is por és vízmentesen tartsa az elektromos csatlakozót.**

3.3

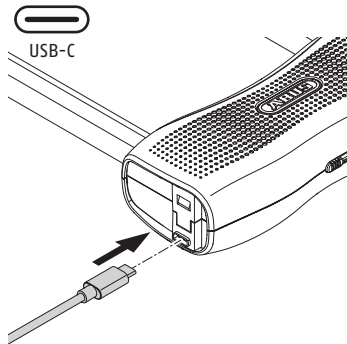

A készülék töltése közben telepítse a Smart X alkalmazást (a 4. fejezetből).

Töltse fel az akkumulátort 100% -ra (az akkumulátor töltöttségi szintje megjelenik az alkalmazásban), és a zár használatra kész lesz.

3.4

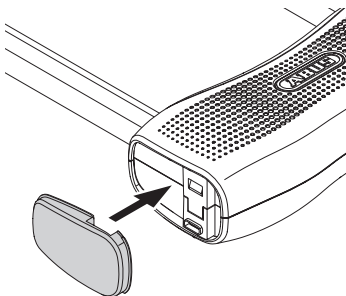

**Figyelem**

Töltés után zárja le megfelelően a gumisapkát, hogy megvédje az elektronikát a nedvességtől és a szennyeződésektől.

4.

SmartX App

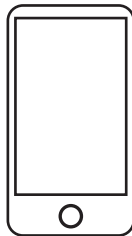

SmartX







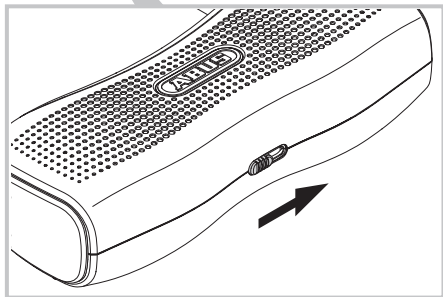
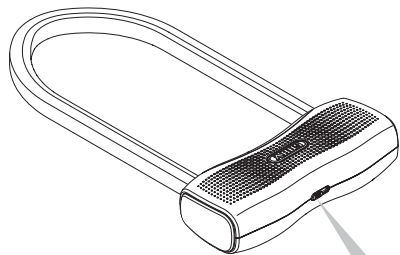

- Töltse le az ABUS Smart X alkalmazást, a telefonjára és telepítse. Majd olvassa be a QR-kódot, a mellékelt ABUS kódkártyáról.
- Őrizze meg és tartsa biztonságos helyen a kódkártyát a telepítés után is. Szüksége lesz a QR kódra a későbbiekben is, mert ezzel tudja a software-t frissíteni, a tulajdonjogot igazolni a telefon elvesztése esetén vagy a garanciát érvényesítésekor.  
Ne adja át a kódkártyáját harmadik fél számára.
- A zár elektronikus működtetéséhez kapcsolja be a Bluetooth-ot okostelefonján. A telefonnak csatlakoznia kell a hálózathoz, repülőgép üzemmódban nem működtethető..

Az alkalmazás beállításához húzza el oldalra a csúszókapcsolót.



## 5. A zár működtetése

### Jelzőhangok

 Mélyülő hangjelzés A zár nyitva	 Emelkedő hangjelzés A zár bezárva
 2 mély hang Szállítási mód * (> 5.1) aktív	 2 magas hang Megfigyelési mód * (> 5.1) aktiválva
 5x Előriasztás	 Riasztás

### 5.1 Szállítási mód / megfigyelési mód



**Szállítás módban** a retesz csak mechanikus biztonságot nyújt. Nem kommunikál és nem keresi a hozzárendelt okostelefont. A zár mozgása nem vált ki riasztást.

**Megfigyelési módban** a zár elektronikus megfigyelési funkciót is biztosít. A zár folyamatos mozgása, rázkódása riasztást vált ki.

A mozgást az ABUS 3D érzékelője figyeli. Szállításkor és a retesz automatikus lezárása után a **szállítási mód** aktiválódik.

## 5.2 A zár nyitása



1. Vegye kézbe okos telefonját, az aktivált SmartX alkalmazással, Bluetooth módban és hatótávolságon belül (kb. 2-5 m)
2. Tolja el a csúszókapcsolót
3. A zár automatikusan kinyílik, hangjelzéssel megerősítve
4. Távolítsa el a lakatkengyelt (10 másodpercen belül)

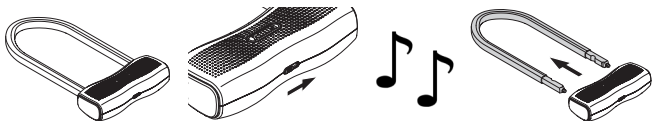

Ha **szállítási módban** hozzáprogramozott okos telefon nincs a hatósugarában vagy a Bluetooth nincs aktiválva, és a zár alján lévő csúszókapcsolót eltolják, akkor a U-lakat zárva marad.

**Megfigyelési módban** ez az esemény riasztást vált ki

## 5.3 A lakat zárása

1. Helyezze be a lakatkengyelt a zártestbe
2. A zár automatikusan bezáródik, amelyet a hangjelzés megerősít
3. A **szállítási mód** 5 másodperc múlva aktiválódik, amit mélyebb hangjelzés kísért
4. A **felügyeleti mód** aktiválásához a csúszókapcsolót be kell kapcsolni, amit 5 másodpercen belül magas hangjelzés erősít meg



## 5.4 Riasztásaktiválás

Ha a zár megfigyelési módban mozgást érzékel és az összepárosított telefon nincs a közelben, bekapcsol az előriasztás.



Ha az erős mozgás továbbra is fennáll, akkor aktiválódik a 100Db erősségű hangriasztás, 15 másodpercen keresztül. A riasztás megismétlődik, ha a mozgás folytatódik.



## 6. A tartó felszerelésre USKF

Válassza ki a megfelelő rögzítési helyet a tartónak a kerékpárján.

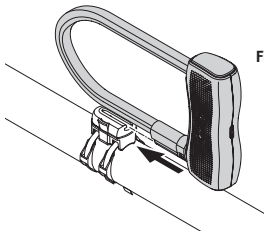

Figyelem

### Kiesés miatti anyagi kár kockázata

A zár kieshet a tartóból és megsérülhet, ha a tartó nem megfelelően van felszerelve.

- Szerelje fel a tartót a kerékpárjára úgy, hogy a zár behelyezésére szolgáló nyílás felfelé nézzen.

Kérjük, vegye figyelembe, hogy a zár könnyen behelyezhető, különösen a keretháromszögbe. >>> A konzol felszerelése és működése USKF.

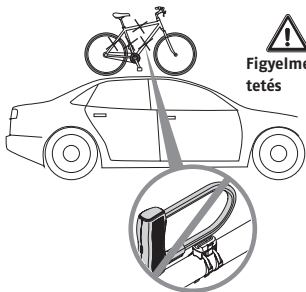

Figyelmeztetés

### Életveszély a személygépkocsival vagy pótkocsival történő szállítás során történő kiesés miatt

Ha a zár a tartóban van, amikor a kerékpárt autóval vagy pótkocsival szállítják, akkor kieshet, és megsebesítheti vagy megölheti a többi közlekedőt

- Szállítás közben mindig vegye ki a zárat a tartóból.

## 7. Az akkumulátor feltöltése

Az akkumulátor töltöttségi szintjét a Smart X alkalmazásban követheti, az elem alakú ikon megtekintésével. Töltse fel a 770A zárat, amikor a telefonos alkalmazás (app) figyelmezteti erre.

Ha az akkumulátor lemerül, a zár továbbra is zárt állapotban marad és mechanikus biztonságot nyújt. Ilyenkor Ön nem tudja nyitni vagy zárni az eszközt

Töltse fel az akkumulátort még akkor is, ha a zárat hosszabb ideig nem használja (pl. téli szünet).



Töltési folyamatot >> 3.1–3.4 menüpontban találja, illetve a biztonság szempontjából információk a 128. és a 129.

## 8. Jogi nyilatkozat

### Megfelelőségi nyilatkozat

Az ABUS August Bremicker Söhne KG ezennel kijelenti, hogy a 770A típusú rádióberendezés a 2014/53/EU és 2011/65/EU irányelveknek megfelel.

Az EU Megfelelőségi nyilatkozat teljes szövege az interneten az alábbi címen érhető el: docs.abus.com

### Ártalmatlanítás

A csomagolást szelektíven ártalmatlanítsa. A papírt és a kartont a papírhulladékok közé, a fóliát és a műanyag alkatrészeket pedig az újrahasznosítható anyagok gyűjtőjébe helyezze. Ez a termék értékes nyersanyagokat tartalmaz. Élettartamának végén a terméket a vonatkozó törvényi előírásoknak megfelelően ártalmatlanítsa.

Az elektromos készülékeket, akkumulátorokat és elemeket nem szabad a háztartási hulladékok közé dobni. Az ártalmatlanítást az elektromos és elektronikus berendezések hulladékairól szóló 2012/19/EU irányelvnek (WEEE), ill. az elemekről és akkumulátorokról, valamint a használt

elemekről és akkumulátorokról szóló 2006/66 EK irányelvnek megfelelően kell végezni. Ártalmatlanítás előtt az elemeket ki kell venni az elektromos készülékekből, és külön kell ártalmatlanítani. Bármilyen kérdés esetén forduljon a helyi hulladékgazdálkodási hatósághoz. A régi készülékek átvételi helyével kapcsolatosan információkat pl. a helyi önkormányzatnál, a helyi hulladékgazdálkodási vállalatnál vagy szakkereskedőjénél kaphat.



WEEE-Reg.-Nr. DE79663011

### **Licencszövegek**

A Bluetooth® szövegdjegy és logók a Bluetooth SIG, Inc. bejegyzett védjegyei, és az ABUS August Bremicker Söhne KG a licenc alapján használja. Az egyéb védjegyek és márkanév a mindenkori tulajdonos birtokában vannak.

Az Apple és az Apple logó az Apple Inc. Amerikai Egyesült Államokban, valamint más országokban és régiókban bejegyzett védjegyei. Az App Store az Apple Inc. szolgáltatásmárkája.

A Google Play és a Google Play logó a Google LLC védjegyei.

### **Jótállás**

Az ABUS termékeket a legnagyobb gondossággal tervezték és gyártották, és az érvényes előírások alapján bevizsgálásra kerültek. A jótállás kizárólag olyan hiányosságokra vonatkozik, melyek anyag- vagy gyártási hibára vezethetők vissza. Amennyiben igazolhatóan anyag vagy gyártási hiba áll fenn, akkor az ABUS a terméket saját belátása szerint megjavítja vagy kicseréli. A jótállás ebben az esetben az eredeti jótállási idő leteltével ér véget. Az ABUS-nak nem áll módjában egyéb jótállási és kártérítési igényt elfogadni.

Az ABUS nem felel olyan hiányosságokért és károkért, melyek külső behatások (pl. szállítás, erőszakos behatás), szakszerűtlen kezelés, normál kopás és a használati útmutató figyelmen kívül hagyása miatt lépnek fel. A jótállási igény érvényesítése esetén a kifogásolt termékhez mellékelni kell a vásárlás dátumával ellátott eredeti vásárlási bizonylatot és a hiba rövid leírását.







© ABUS 2022

ABUS August Bremicker Söhne KG | D 58292 Wetter | Germany.  
Tel.: +49 (0) 23 35 63 40 | [www.abus.com](http://www.abus.com) | [info@abus.de](mailto:info@abus.de)

T390604 | V4 | A22