

# BETRIEBSANLEITUNG „BikeLift®“

- Ⓜ „BikeLift®“ operating instructions
- Ⓜ Mode d'emploi du BikeLift®
- Ⓜ „BikeLift®“ gebruiksaanwijzing
- Ⓜ Instrucciones de uso de „BikeLift®“
- Ⓜ Istruzioni per l'uso del „BikeLift®“
- Ⓜ „BikeLift®“ betjeningsvejledning
- Ⓜ „BikeLift®“ bruksanvisning
- Ⓜ „BikeLift®“ bruksanvisning
- Ⓜ Instrukcja obsługi Podnośnika rowerowego „BikeLift®“
- Ⓜ Návod na použitie „BikeLift®“
- Ⓜ Navodila za uporabo „BikeLift®“
- Ⓜ Návod k použití „BikeLift®“
- Ⓜ „BikeLift®“ használati útmutató
- Ⓜ Upute za uporabu „BikeLift®“



# WICHTIGE PUNKTE FÜR DEN AUFBAU!



## VORLIEGENDE BETRIEBSANLEITUNG ZEIGT DEN ZUSAMMENBAU FÜR DEN „BIKELIFT®“. FÜR EINIGE MONTAGESCHRITTE BENÖTIGEN SIE EINEN HELFER.

- GB** IMPORTANT INFORMATION FOR ASSEMBLY! This assembly manual shows how to assemble a „BikeLift®“. For some assembly steps you will the help of a 2nd person.
- FR** POINTS IMPORTANTS POUR L'ASSEMBLAGE! Vous aurez besoin de l'aide d'une 2e personne pour certaines étapes de montage du BikeLift®.
- NL** BELANGRIJKE PUNTEN VOOR DE MONTAGE! Deze gebruiksaanwijzing laat zien hoe een „BikeLift®“ gemonteerd moet worden. Voor sommige assemblagestappen zult u een helper nodig hebben.
- ES** PUNTOS IMPORTANTES PARA EL MONTAJE! Estas instrucciones de uso muestran cómo montar un „BikeLift®“. Para algunos pasos de montaje necesitará un ayudante.
- IT** PUNTI IMPORTANTI PER IL MONTAGGIO! Le presenti istruzioni per l'uso illustrano il montaggio di un „BikeLift®“. Per alcune fasi di montaggio è necessario un aiuto.
- DK** VIGTIG SAMLEINFORMATION! Denne vejledning viser samling af "BikeLift®". Ved nogle punkter får du brug for hjælp fra en ekstra person.
- SE** VIKTIG INFORMATION FÖR MONTERING! Denna monteringsmanual visar hur man monterar en „BikeLift®“. För vissa monteringssteg får du hjälp av en andra person.
- NO** VIKTIG INFORMASJON FOR MONTERING! Denne monteringsveiledningen viser hvordan du monterer en „BikeLift®“. For noen av monteringsstegene bør du få hjelp av en person.
- PL** WAŻNE INFORMACJE DOTYCZĄCE MONTAŻU! Niniejsza instrukcja montażu pokazuje, jak złożyć „BikeLift®“. W przypadku niektórych etapów montażu pomoże Ci druga osoba.
- SK** DÔLEŽITÉ BODY PRE POSTUP MONTÁŽE! Tento návod je určený na montáž zariadenia „BikeLift®“. Pri niektorých montážnych úlohách budete potrebovať pomocníka.
- SI** POMEMBNE INFORMACIJE ZA MONTAŽO! Ta priročnik za sestavljanje prikazuje, kako sestaviti „BikeLift®“. Pri nekaterih korakih sestavljanja vam bo pomagala druga oseba.
- CZ** DŮLEŽITÉ BODY PRO MONTÁŽNÍ POSTUP! Tento návod je určený k sestavování „BikeLift®“. Pro některé montážní úkony, budete potřebovat pomocníka.
- HU** FONTOS PONTOK AZ ÖSSZESZERELÉSHEZ! Ez a használati utasítás a „BikeLift®“ összeszerelését mutatja be. Néhány összeszerelési lépéshez segítségre lesz szüksége.
- HR** VAŽNE UPUTE PRILIKOM MONTAŽE! Ove upute za uporabu prikazuju montažu za „BikeLift®“. Trebat će vam pomoćnik za neke korake montaže.

## VERWENDEN SIE BEI DER MONTAGE ARBEITSHANDSCHUHE! UM KRATZER ZU VERMEIDEN, VERWENDEN SIE BITTE GEEIGNETE UNTERLAGEN!

- GB** Wear working gloves! Please use a suitable underlay to avoid scratches!
- FR** Portez des gants de travail! Pour éviter les rayures, utilisez les supports appropriés!
- NL** Handschoenen gebruiken! Om krassen te voorkomen raden wij u aan er iets onder te leggen!
- ES** Utilice unos guantes de trabajo. Por favor, coloque en el suelo una base protectora adecuada para evitar posibles arañazos.
- IT** Utilizzare guanti da lavoro. Utilizzare una base adatta per evitare graffi!
- DK** Brug arbejdshandsker! Benyt venligst et passende underlag for at undgå skrammer!
- SE** Använd arbetshandskar under monteringen! Använd lämpliga underlag för att undvika repor!
- NO** Bruk arbeidshansker! Bruk et passende underlag for å unngå riper!
- PL** Podczas montażu proszę używać rękawice ochronne. Chronić powierzchnię lakierowaną przed zarysowaniami.
- SK** Používajte pracovné rukavice! Prosím, použite vhodnú podložku, aby ste zabránili poškrábaniu!
- SI** Uporabite delovne rokavice! Uporabite ustrezno podlago, da se izognete praskam!
- CZ** Při montáži používejte pracovní rukavice! Použijte vhodné podložky, abyste se vyhnuli poškrábání!
- HU** Szerelésnél használjon védőkesztyűt! A karcolások elkerülése érdekében használjon megfelelő alátétetket!
- HR** Nosite radne rukavice! Upotrijebite odgovarajuće podlago, da se izognete praskam!



## WASSERWAAGEN - SYMBOL! Betreffendes Einbauteil mit der Wasserwaage ausrichten.

- (GB)** Symbol of spirit level: Align the respective parts by using the spirit level.
- (FR)** Symbole niveau à bulle: Lorsque ce symbole apparaît, vous devez ajuster l'élément à l'aide d'un niveau à bulle.
- (NL)** Waterpas – symbol: Bij montageschappen waar dit symbool bijstaat is het noodzakelijk het betreffende onderdeel waterpas in te bouwen.
- (ES)** Símbolo del nivelador: Indica que se debe ajustar y centrar la pieza con la ayuda de un nivelador.
- (IT)** Simbolo di livella a bolla d'aria: Allineare il componente in questione con l'ausilio di una livella a bolla d'aria.
- (DK)** Symbol for vaterpas: Juster de respektive dele ved hjælp af vaterpas.
- (SE)** Vattenpassymbol: Rikta in relevant installationsdel med vattenpasset.
- (NO)** Symbol på vater: Juster de respektive delene ved å bruke et vater.
- (PL)** Symbol poziomicy - element wypoziomować.
- (SK)** Symbol vodováhy: Vyrovnajte príslušnej časti pomocou vodováhy.
- (SI)** Simbol vodne tehtnice: Poravnajte ustrezne dele z uporabo vodne tehtnice.
- (CZ)** Symbol vodováhy: Vyrovnajte příslušné části pomocí vodováhy.
- (HU)** Vízmérték – szimbólum: A szükséges elem beállításához használjon vízmértéket.
- (HR)** Simbol libele: Poravnajte odgovarajuće dijelove pomoću libele.

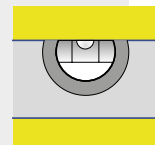

## MASSTABSGETREUE ABBILDUNGEN DER ZU VERWENDENDEN SCHRAUBEN! (M 1:1)

- (GB)** Scale drawing 1:1 of the screws in use
- (FR)** Reproduction selon l'échelle 1:1.
- (NL)** Afbeelding : schaal 1:1 (ware grootte)
- (ES)** Reproducción a escala 1:1 de los tornillos que se utilizan para el montaje.
- (IT)** Immagine in scala delle viti da utilizzare!
- (DK)** Skala tegning af skruer er 1:1
- (SE)** Skalenliga ritningar av skruvarna som ska användas:
- (NO)** Måltegning 1: 1 av skruene som er i bruk
- (PL)** Skalowane ilustracje używanych śrub:
- (SK)** Mierka výkresu 1: 1 použitých skrutiek
- (SI)** Risba v merilu 1: 1 uporabljjenih vijakov
- (CZ)** Měřítko výkresu 1: 1 použitých šroubů
- (HU)** A felhasználandó csavarok méretarányos ábrái:
- (HR)** Crtež veličine 1: 1 vijaka koji se koriste

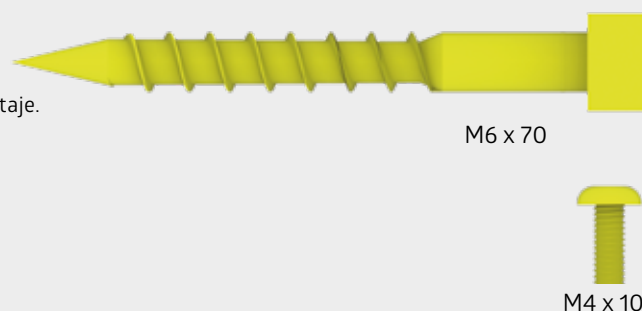

## VERWENDUNG NUR IN INNENRÄUMEN ZULÄSSIG!

- (GB)** Use only permitted indoors!
- (FR)** Utilisation autorisée seulement à l'intérieur!
- (NL)** Gebruik alleen binnenshuis toegestaan!
- (ES)** Sólo se permite su uso en interiores.
- (IT)** L'uso è consentito solo in ambienti chiusi!
- (DK)** Kun tilladt til indvendig brug!
- (SE)** Använd endast tillåten inomhus!
- (NO)** Kun for innendørs bruk!
- (PL)** Używaj tylko w pomieszczeniach!
- (SK)** Len na vnútorné použitie!
- (SI)** Uporaba dovoljena samo v notranjih prostorih.
- (CZ)** Určeno pro použití pouze ve vnitřních prostorách!
- (HU)** Használata csak beltérben engedélyezett!
- (HR)** Samo za unutarnju upotrebu!

## PFLEGE UND WARTUNG!

### Sonnenmilch und andere Cremen mit Wasser und Seife entfernen!

#### Keine scheuernden Reinigungsmittel verwenden!

- GB** Care and maintenance! Remove suntan lotion or any other creams with soap and water! Do not use abrasive cleaning agents!
- FR** Entretien et maintenance: Nettoyez uniquement avec de l'eau les crèmes solaires et autres crèmes (pas de nettoyant chimique). Ne pas utiliser de produits nettoyant abrasifs!
- NL** Verzorging en onderhoud! Zonnebrandolie/melk en andere cremes met water en glansmiddel verwijderen. Gebruik geen schuurmiddelen!
- ES** Cuidado y mantenimiento! Evite dejar huellas o restos de cremas solares sobre la chapa. Limpie la caseta siempre con agua y jabón. No utilice ningún producto para fregar.
- IT** Cura e manutenzione! Rimuovere crema solare e altre creme con acqua e brillantante! Non utilizzare detergenti contenenti sostanze aggressive!
- DK** Pleje og vedligehold! Fjern solcreme eller andre typer af creme med vand og rensmiddel! Brug ikke aggressive rengøringsmidler!
- SE** Skötsel och underhåll! Ta bort solkräm och andra krämer med tvål och vatten. Använd inte slipande rengöringsmedel!
- NO** Stell og vedlikehold! Fjern solkrem eller andre kremer med vann og skyllemiddel! Ikke bruk slipende rengjøringsmidler!
- PL** Pielęgnacja i konserwacja! Ewentualne zabrudzenia usuwać mydłem i wodą. Nie używaj ściernych środków czyszczących!
- SK** Starostlivosť a údržba! Opaľovací krém alebo iné krémy odstráňte vodou a leštidlom! Nepoužívajte abrazívne čistiace prostriedky!
- SI** Nega in vzdrževanje! Losjon za sončenje ali druge kreme odstranite z vodo in sredstvom za izpiranje! Ne uporabljajte abrazivnih čistil!
- CZ** Péče a údržba! Opalovací krém nebo jiné krémy odstraňte vodou a leštidlem! Nepoužívejte abrazivní čisticí prostředky!
- HU** Kezelés és karbantartás! Távolítsa el a naptejjet és az egyéb krémeket víz és szappan használatával. Ne használjon súrolószereket!
- HR** Njega i održavanje! Losion za sunčanje ili bilo koje druge kreme uklonite vodom i sredstvom za ispiranje! Ne koristite abrazivna sredstva za čišćenje!

## VOR VERWENDUNG MUSS DIE ALUMINIUM-SCHIENE (DUNKELGRAU) AUF TROCKENHEIT GEPRÜFT WERDEN.

- GB** Before use, the aluminium rail (dark grey) must be checked for dryness.
- FR** Avant utilisation, assurez-vous que le rail en aluminium (gris foncé) soit bien sec.
- NL** Vóór gebruik moet worden gecontroleerd of de aluminium rail (donkergrijs) droog is.
- ES** Antes de utilizarlo, hay que comprobar que el rail de aluminio (gris oscuro) esté seco.
- IT** Prima dell'uso, è necessario verificare che la guida in alluminio (grigio scuro) sia asciutta.
- DK** Aluminiumsskinnen (mørkegrå) skal tjekkes for tørhed inden brug.
- SE** Innan användning ska aluminiumskenan (mörkgrå) kontrolleras för torrhet.
- NO** Før bruk skal aluminiums skinnen (mørk grå) kontrolleres for tørrhet.
- PL** Przed użyciem listwę aluminiową (ciemnoszarą) należy sprawdzić pod kątem suchości.
- SK** Pred použitím je potrebné skontrolovať, či je hliníková tyč (tmavosivá) suchá.
- SI** Pred uporabo je potrebno aluminijasto vodilo (temno sivo) preveriti, ali je suho.
- CZ** Před použitím je nutné zkontrolovat, zda je hliníková lišta (tmavě šedá) suchá.
- HU** Használat előtt ellenőrizni kell az alumínium sín (sötétszürke) szárazságát.
- HR** Prije uporabe, mora se provjeriti, da li je aluminijska tračnica (tamno siva) suha.

## BEI VERWENDUNG DES BIKELIFT IST DER AUFENTHALT VON WEITEREN PERSONEN IM GEFAHRENBEREICH VERBOTEN.

- GB** When using the BikeLift, it is forbidden for other persons to stay in the danger zone.
- FR** Lors de l'utilisation du BikeLift, il est interdit à toute autre personne de se trouver dans la zone de danger.
- NL** Bij gebruik van de BikeLift is het verboden dat andere personen zich in de gevarezone bevinden.
- ES** Al utilizar el BikeLift, está prohibido que otras personas permanezcan en la zona de peligro.
- IT** Durante l'utilizzo del BikeLift, è vietato ad altre persone sostare nella zona di pericolo.
- DK** Det er forbudt at stå i farezonen ved brug af BikeLift.
- SE** Vid användning av BikeLift är det förbjudet för andra personer att vistas i riskzonen.
- NO** Ved bruk av BikeLift er det forbudt for andre personer å oppholde seg i faresonen.
- PL** Podczas korzystania z Podnośnika rowerowego BikeLiftu w strefie zagrożenia upadkiem nie mogą przebywać inne osoby.
- SK** Pri používaní príslušenstva „BikeLift“ je zakázané, aby sa v nebezpečnej zóne nachádzali iné osoby.
- SI** Ko uporabljate BikeLift, je prepovedano, da druge osebe stojijo v bližini.
- CZ** Při používání příslušenství „BikeLift“ je zakázáno, aby se v nebezpečné zóně zdržovaly jiné osoby.
- HU** A BikeLift használatá során tilos más személyeknek a veszélyzónában tartózkodni.
- HR** Prilikom korištenja BikeLift-a, drugim osobama je zabranjeno boraviti u opasnom području.



## UMGANG MIT BESCHÄDIGTEN TEILEN! Verbauen Sie keine beschädigten Teile! Falls Sie Beschädigungen feststellen, müssen diese vorab inkl. aussagekräftiger Bilder an uns gemeldet werden. Durch den Verbau gelten die Teile als akzeptiert.

- (GB)** Handling of damaged parts: Do not install damaged parts! If you note damages, they must be reported to us in advance, including meaningful pictures. The parts are considered accepted by the installation.
- (FR)** Manipulation des pièces endommagées: N'installez pas de pièces endommagées ! Si vous découvrez des dommages, vous devez nous en informer à l'avance, en nous envoyant des photos significatives. Après le montage, les pièces sont considérées comme acceptées.
- (NL)** Omgaan met beschadigde onderdelen: Monteer géén beschadigde onderdelen! Als u schade ontdekt, moet dit vooraf aan ons worden gemeld, inclusief duidelijke foto's. Als u de beschadigde onderdelen toch monteert, dan heeft u hiermee het product "geaccepteerd".
- (ES)** Manejo de partes dañadas: Por favor, NO instale partes dañadas, Si descubre algún daño, debe informarnos con antelación, incluyendo fotos claras de los daños. Las piezas se consideran aceptadas si se realiza su la instalación.
- (IT)** Gestione di parti danneggiate: Non installare parti danneggiate! Se si rivela un danno, questo deve essere segnalato in anticipo per mail con materiale fotografico a supporto del reclamo. Se si procede all'installazione delle parti danneggiate, Biohort si riserva il diritto di respingere il reclamo.
- (DK)** Håndtering af beskadigede dele: Brug ikke beskadigede dele! Hvis du opdager nogen skade, skal dette rapporteres til os på forhånd, herunder meningsfulde billeder. Dele betragtes som accepteret gennem installationen.
- (SE)** Hantering av skadade delar: Använd inte skadade delar! Om du upptäcker några skador måste detta rapporteras till oss i förväg, inklusive meningsfulla bilder. Delarna anses accepterade när de installeras.
- (NO)** Håndtering av ødelagte deler: Ikke monter ødelagte deler! Hvis du registrerer skader, må du rapportere dette til oss, og sende bilder av de skadde delene. Hvis skadde deler blir montert, anses de som akseptert av montøren.
- (PL)** POSTĘPOWANIE Z USZKODZONYMI CZĘŚCIAMI Nie używaj uszkodzonych części! W przypadku stwierdzenia jakichkolwiek uszkodzeń należy je zgłosić wraz ze szczegółowymi zdjęciami. Elementy uszkodzone zainstalowane uważane są za zaakceptowane.
- (SK)** Zaobchádzanie s poškodenými dielmi: V prípade že zistíte nejaké poškodenia, musia nám byť tieto nahlásené aj s príslušnými fotografiami. V prípade zabudovania budú diely považované za akceptované.
- (SI)** Ravnanje s poškodovanimi deli: Poškodovanih delov ne nameščajte! Če opazite škodo, nam je to treba sporočiti vnaprej, vključno s slikami. Namesčitev šteje, kot da so deli sprejeti.
- (CZ)** Manipulace s poškozenými částmi: Pokud zjistíte poškození, musíte nám to nahlásit předem, včetně průkazných obrázků. Díly jsou považovány za přijaté jejich instalací.
- (HU)** A sérült alkatrészek kezelése: Ha bármilyen sérülést észlel, a sérült elemeket képekkel igazolva jeleni kell felénk. A beépítéssel, az elemeket elfogadottnak tekintjük.
- (HR)** Rukovanje oštećenim dijelovima: Nemojte postavljati oštećene dijelove! Ako primijetite štetu, morate nam je prijaviti unaprijed, uključujući značajne slike. Instalacija smatra da su dijelovi prihvaćeni.

## KINDER DÜRFEN DEN BIKELIFT® NUR UNTER BEAUF SICHTIGUNG DER ELTERN VERWENDEN.

- (GB)** Children may only use the BikeLift® under the supervision of their parents.
- (FR)** Les enfants ne peuvent utiliser le BikeLift® que sous la surveillance de leurs parents.
- (NL)** Kinderen mogen de BikeLift® alleen onder toezicht van hun ouders gebruiken.
- (ES)** Los niños sólo pueden utilizar el BikeLift® bajo la supervisión de sus padres.
- (IT)** I bambini minorenni possono utilizzare il BikeLift® solo sotto la supervisione dei genitori (o di chi ne fa le veci).
- (DK)** BikeLift® må kun anvendes af børn med grundig vejledning af en voksen.
- (SE)** Barn får endast använda BikeLift® under uppsikt av sina föräldrar.
- (NO)** Barn kan kun bruke BikeLift® under tilsyn av foreldre eller en annen voksen person.
- (PL)** Dzieci mogą korzystać z BikeLift® wyłącznie pod nadzorem rodziców.
- (SK)** Deti môžu používať „BikeLift®“ len pod dohľadom svojich rodičov/opatrovníkov.
- (SI)** Otroci lahko BikeLift® uporabljajo samo pod nadzorom strašev.
- (CZ)** Děti mohou „BikeLift®“ používat pouze pod dohledem rodičů / zákonných zástupců.
- (HU)** A gyermekek csak szüleik felügyelete mellett használhatják a BikeLift® et.
- (HR)** Djeca smiju koristiti BikeLift® samo pod nadzorom svojih roditelja.

## BRINGEN SIE BEI NICHTBENÜTZUNG DES BIKELIFTES® DAS VORHÄNGESCHLOSS AN.

- (GB)** Attach the padlock when the BikeLift® is not in use.
- (FR)** Fermez le cadenas lorsque le BikeLift® n'est pas utilisé.
- (NL)** Bevestig het hangslot wanneer de BikeLift® niet in gebruik is.
- (ES)** Coloque el candado cuando el BikeLift® no esté en uso.
- (IT)** Applicare il lucchetto quando il BikeLift® non viene utilizzato.
- (DK)** Sæt hængelåsen på når BikeLift® ikke er i brug.
- (SE)** Fäst hänglåset när BikeLift® inte används.
- (NO)** Fest hengselåsen når BikeLift® ikke er i bruk.
- (PL)** Załóż kłódkę, gdy BikeLift® nie jest używany.
- (SK)** Keď sa BikeLift® nepoužíva, zaistite ho zámkom.
- (SI)** Priložena je obešanka, ko BikeLift® ni v uporabi.
- (CZ)** Zajistěte BikeLift® vysacím zámkem, pokud jej nepoužíváte.
- (HU)** Csatlakoztassa a lakatot, amikor a BikeLift® nincs használatban.
- (HR)** Pričvrstite lokot kada ne koristite BikeLift®.



## HALTEN SIE WÄHREND DES ZUSAMMENBAUS ALLE MITGELIEFERTEN KLEINTEILE ODER VERPACKUNGSMATERIALIEN FERN VON KLEINKINDERN!

Bauteile weisen scharfe Kanten auf oder stehen vor, achten Sie während der Montage und bei der täglichen Nutzung darauf.

- (GB)** Keep all supplied small parts or packaging materials away from small children during assembly. Components have sharp edges or protrude, pay attention to them during assembly and during daily use.
- (FR)** Gardez toutes les petites pièces ou les matériaux d'emballage fournis hors de portée des enfants pendant le montage. Les pièces d'assemblage peuvent être tranchantes, faites-y attention lors de l'assemblage et de l'utilisation quotidienne.
- (NL)** Houd alle kleine onderdelen of verpakkingsmaterialen die worden mee geleverd uit de buurt van kleine kinderen tijdens de montage. Onderdelen hebben scherpe randen of steken uit, let op bij de montage en bij het dagelijks gebruik.
- (ES)** Mantenga todas las piezas pequeñas o materiales de embalaje suministrados lejos de los niños durante el montaje. Los componentes tienen bordes afilados o salientes, preste atención a ellos durante el montaje y durante el uso diario.
- (IT)** Tenere tutte le piccole parti o i materiali d'imballaggio forniti lontano dalla portata dei bambini durante il montaggio. I componenti hanno spigoli vivi o sporgenti, prestare attenzione ad essi durante il montaggio e durante l'uso quotidiano.
- (DK)** Hold alle leverede smådele og emballage utilgængeligt for børn under montagen. Komponenter har skarpe kanter eller stikker ud, vær opmærksom på dem under montering og under daglig brug.
- (SE)** Håll alla medföljande smådelar och förpackningsmaterial borta från småbarn under monteringen. Komponenterna kan ha vassa kanter eller utstickande delar, var uppmärksam på detta vid montering och daglig användning.
- (NO)** OBS: Hold alle smådeler og emballasjemateriale borte fra små barn under montering. Komponentene har skarpe kanter eller noe som stikker ut, vær oppmerksom på dette under monteringen og under den daglig bruken.
- (PL)** ZACHOWAJ WSZYSTKIE MAŁE CZĘŚCI PODCZAS MONTAŻU LUB MATERIAŁY OPAKOWANIA Z DALA OD MAŁYCH DZIECI. Elementy mają ostre lub wystające krawędzie, należy zwracać na to uwagę podczas montażu i codziennego użytkowania.
- (SK)** Udržujte počas montáže všetky dodané malé diely a obalové materiály mimo dosahu malých detí. Komponenty majú ostré hrany alebo vyčnievajúce časti. Dbajte na to počas montáže a každodenného používania.
- (SI)** POZOR: Med montažo naj bodo vsi dobavljeni majhni deli ali embalažni materiali oddaljeni od majhnih otrok. Sestavni deli imajo ostre robove ali pa štrlijo, bodite pozorni nanje med sestavljanjem in med vsakodnevno uporabo.
- (CZ)** Během montáže udržujte všechny malé dodávané díly nebo obalové materiály mimo dosah malých dětí. Díly mají ostré hrany nebo vyčínají, věnujte jim pozornost při montáži a každodenním používání, aby nedošlo k úrazu.
- (HU)** Az összeszerelés során kisgyerekektől tartsa távol az apró alkatrészeket valamint a csomagolóanyagokat. A szerelés és a napi használat során ügyeljen az éles szélekre valamint a kiálló részekre.
- (HR)** PAŽNJA: Tijekom montaže držite sve isporučene male dijelove ili materijale za pakiranje podalje od male djece. Sastavni dijelovi imaju oštre rubove ili strše, obratite pažnju na njih tijekom montaže i tijekom svakodnevne uporabe.

## TECHNISCHE DETAILS

a) max. 77 mm (3.0")

b) max. 77 mm (3.0")

c) max. 74 cm (29")

d) max. 30 kg

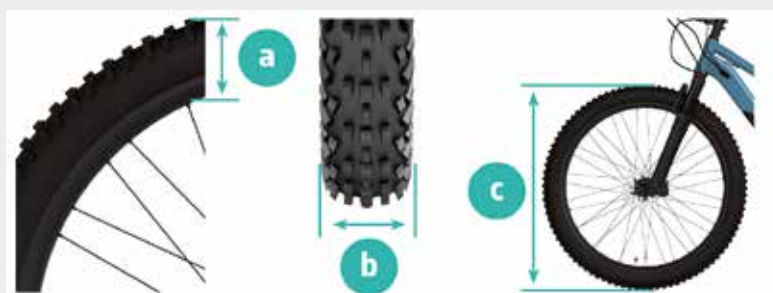

- (GB)** Technical details
- (FR)** Détails techniques
- (NL)** Technische details
- (ES)** Detalles técnicos
- (IT)** Dettagli tecnici
- (DK)** Tekniske detaljer
- (SE)** Tekniska detaljer
- (NO)** Tekniske detaljer
- (PL)** Szczegóły techniczne
- (SK)** Technické detaily
- (SI)** Tehnične podrobnosti
- (CZ)** Technické údaje
- (HU)** Műszaki információk
- (HR)** Tehnički detalji

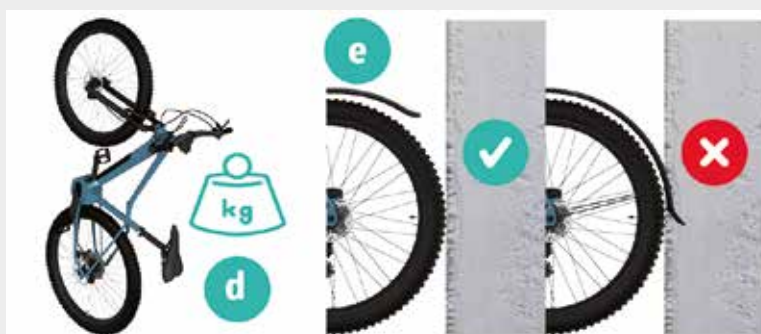

# 1.

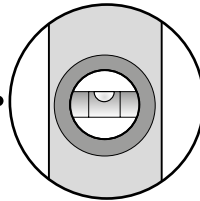
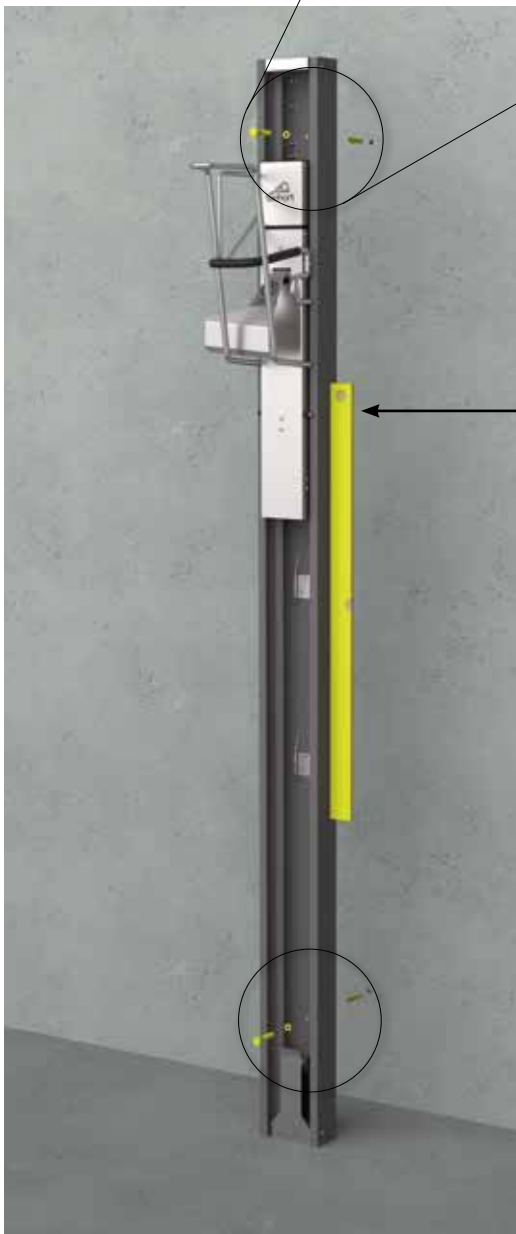
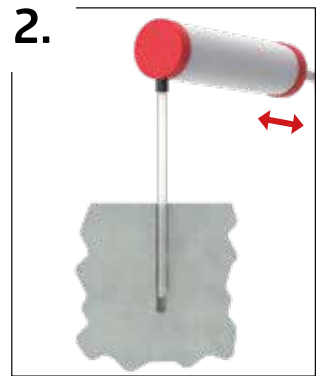
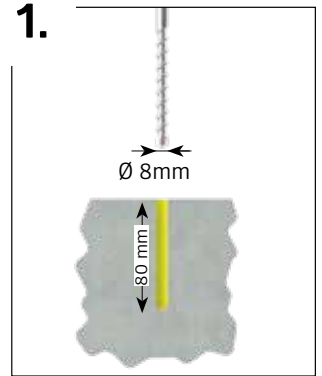
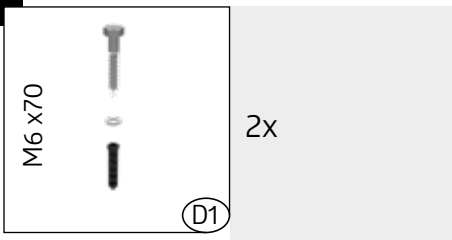

### RECHTWINKELIG EINRICHTEN

- (GB) Rectangular adjusted
- (FR) Ajuster en forme rectangulaire
- (NL) Rechthoekig instellen
- (ES) Ajustar en forma rectangular
- (IT) Mettere in forma rettangolare
- (DK) Indstil vinkelret
- (SE) Ställ in rät vinkel
- (NO) Mål opp diagonalen
- (PL) Ustawić prostopadle
- (SK) Zrovnať do pravého uhla
- (SI) Kvadrat osnove
- (CZ) Srovnat do pravého úhlu
- (HU) Derékszögbe beállítani
- (HR) kvadrat osnove

# 2.

1.

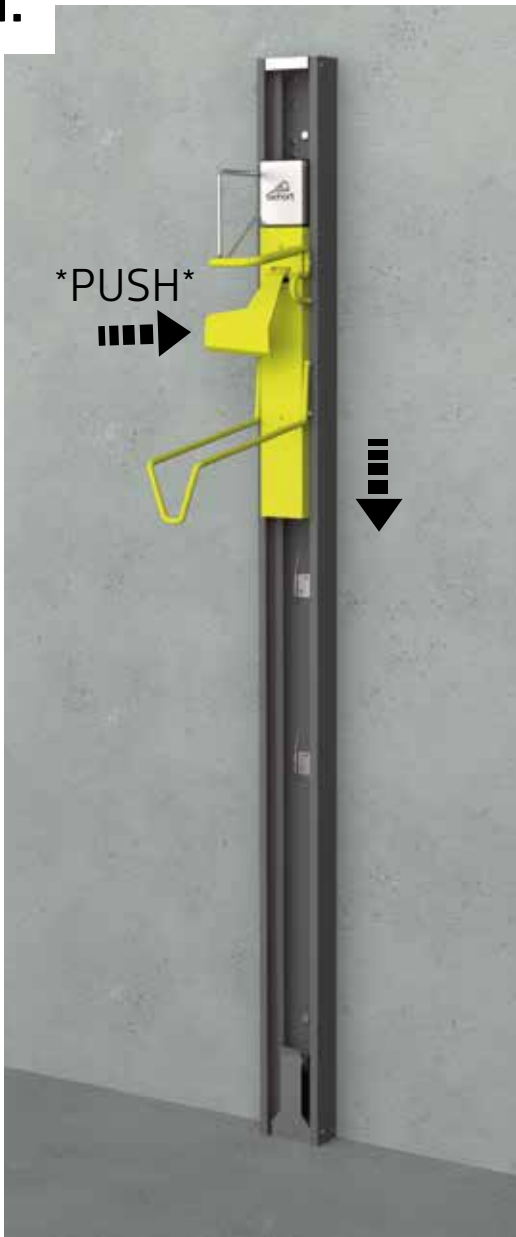

2.





# 3.

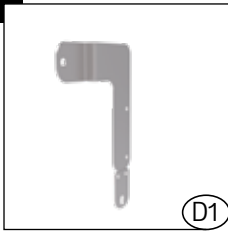

1x

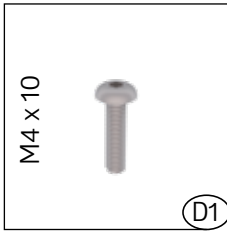

4x

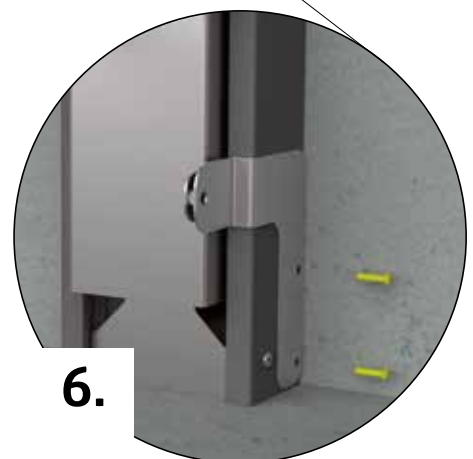
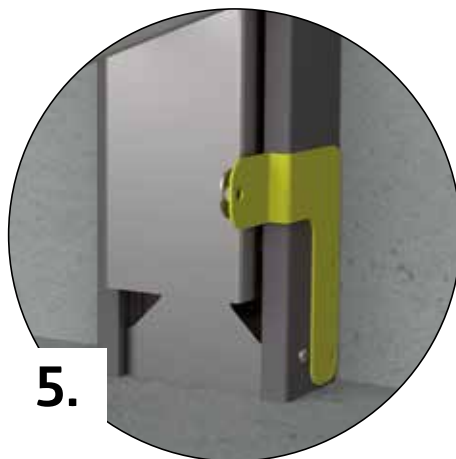
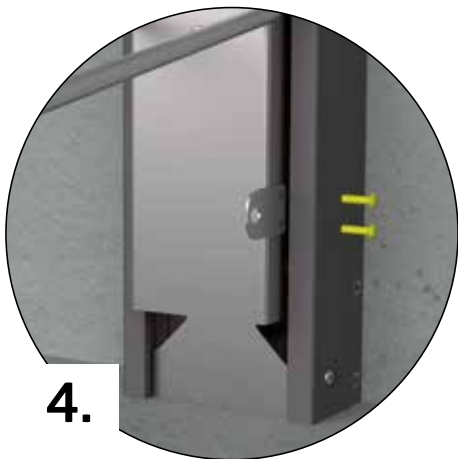
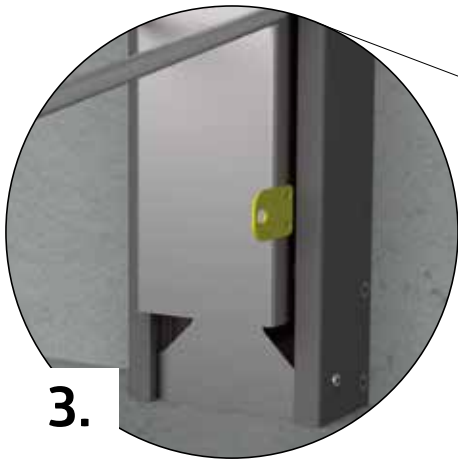
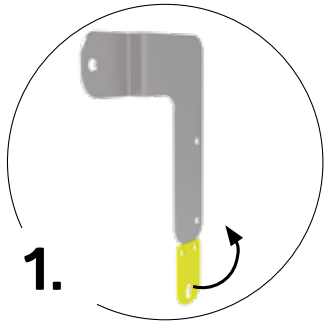

4.

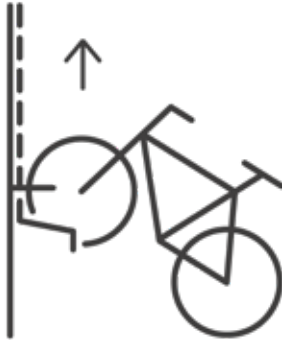
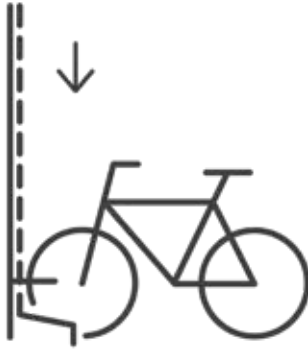
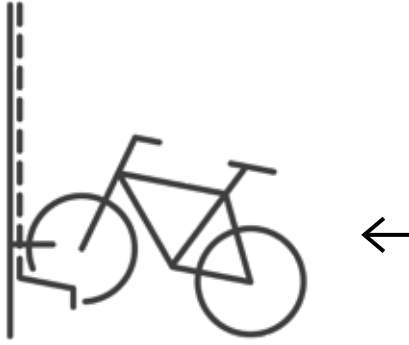

5.



1x

D1



# Das ideale Biohort-Zubehör

Jetzt  
bestellen

[bikelift.de](http://bikelift.de)



## Standard

Die Basisausführung ist geeignet für die Montage an der Wand und in Biohort Gerätehäusern.



## Mit Schwenkvorrichtung

Das Fahrrad lässt sich dank der Vorrichtung seitlich zur Wand klappen - ideal für kleine Kellerabteile.

## EG – KONFORMITÄTSERKLÄRUNG

Es wurden folgende EG-Richtlinien angewandt:

2006/42/EG	EG - Maschinenrichtlinie
2001/95/EG	EG - Richtlinie über allgemeine Produktsicherheit

Es wurden folgende harmonisierte Normen angewandt:

EN ISO 12100:2010	Sicherheit von Maschinen Allgemeine Gestaltungsleitsätze - Risikobeurteilung und Risikominderung
-------------------	---

Hersteller: Biohort GmbH  
Maschinentyp: Fahrradhebeeinrichtung  
Modell: Bikelift®

## EC - DECLARATION OF CONFORMITY

The following EC directives have been applied:

2006/42/EG	EC - Machinery Directive
2001/95/EG	EC - General Product Safety Directive

The following harmonised standards have been applied:

EN ISO 12100:2010	Safety of machinery General principles for design - risk assessment and risk reduction
-------------------	---

Manufacturer: Biohort GmbH  
Type of machinery: Bicycle lifting device  
Model: Bikelift®

## DÉCLARATION CE DE CONFORMITÉ

Les directives CE suivantes ont été appliquées :

2006/42/EG	CE - Directive relative aux machines
2001/95/EG	CE - Directive relative à la sécurité générale des produits

Les normes harmonisées suivantes ont été appliquées:

EN ISO 12100:2010	Sécurité des machines Principes généraux de conception - évaluation et réduction des risques
-------------------	---

Fabricant: Biohort GmbH  
Type de machine: Dispositif de levage de vélos  
Modèle: Bikelift®

## EG - CONFORMITEITSVERKLARING

De volgende EG-richtlijnen zijn toegepast:

2006/42/EG	EG - machinerichtlijn
2001/95/EG	EG - Richtlijn algemene productveiligheid

De volgende uniforme normen werden toegepast:

EN ISO 12100:2010	Veiligheid van machines Algemene ontwerpbeginselen - risicobeoordeling en -beperking
-------------------	---

Fabrikant: Biohort GmbH

Machinetype: Fietsenlift

Model: Bikelift®

## CE - DECLARACIÓN DE CONFORMIDAD

Se han aplicado las siguientes directivas de la CE:

2006/42/EG	Directiva relativa a las máquinas
2001/95/EG	Directiva de seguridad general de productos

Se han aplicado las siguientes normas armonizadas:

EN ISO 12100:2010	Seguridad de las máquinas Principios generales de diseño: evaluación y reducción de riesgos
-------------------	--

Fabricante: Biohort GmbH

Tipo de máquina: Dispositivo de elevación de bicicletas

Modelo: Bikelift®

## CE - DICHIARAZIONE DI CONFORMITÀ

Sono state applicate le seguenti direttive CE:

2006/42/EG	CE - Direttiva macchine
2001/95/EG	CE - Direttiva sulla sicurezza generale dei prodotti

Sono stati applicati i seguenti standard armonizzati:

EN ISO 12100:2010	Sicurezza delle macchine Principi generali di progettazione - Valutazione e riduzione del rischio
-------------------	--

Produttore: Biohort GmbH

Tipo di macchina: Dispositivo di sollevamento per biciclette

Modello: Bikelift®

## EU – OVERENSSTEMMELSES ERKLÆRING

Følgende EU direktiver er anvendt:

2006/42/EG	EC - Machinery Directive
2001/95/EG	EC - General Product Safety Directive

Følgende standarder er anvendt:

EN ISO 12100:2010	Maskinernes sikkerhed Generelle principper for design – risikovurdering og risikoreduktion
-------------------	---

Producent: Biohort GmbH  
Type af maskine: Løfteudstyr til cykel  
Model: Bikelift®

## EG - FÖRSÄKRAN OM ÖVERENSSTÄMMELSE

Følgende EG-direktiv har tillämpats:

2006/42/EG	EG – Maskindirektivet
2001/95/EG	EG - Allmänt produktsäkerhetsdirektiv

Følgende harmoniserade standarder har tillämpats:

EN ISO 12100:2010	Maskinsäkerhet Allmänna principer för design - riskbedömning och riskreduktion
-------------------	---

Tillverkare: Biohort GmbH  
Typ av maskin: Cykellyftanordning  
Modell: Bikelift®

## EC – SAMSVARERKLÆRING

Følgende EU-direktiver er tatt i bruk:

2006/42/EG	EC - Maskindirektivet
2001/95/EG	EC - Generell produktsikkerhetsdirektiv

Følgende harmoniserte standarder er brukt:

EN ISO 12100:2010	Maskinsikkerhet Generelle prinsipper for prosjektering - risikovurdering og risikoreduksjon
-------------------	--

Produsent: Biohort GmbH  
Type maskineri: Sykkelløfteinnretning  
Modell: Bikelift®

## DEKLARACJA ZGODNOŚCI WE

Zastosowano następujące dyrektywy EC:

2006/42/EG	EC - dyrektywa mechaniczna
2001/95/EG	EC – dyrektywa w sprawie ogólnego bezpieczeństwa produktów

Zastosowano następujące normy zharmonizowane:

EN ISO 12100:2010	Bezpieczeństwo maszyn Ogólne zasady projektowania – ocena ryzyka i redukcja ryzyka
-------------------	---

Producent: Biohort GmbH  
Rodzaj maszyny: Podnośnik rowerowy  
Model: Podnośnik rowerowy „Bikelift®“

## VYHLÁSENIE O ZHODE EÚ

Použili sa tieto smernice EÚ:

2006/42/EG	Európskych smerníc o strojových zariadeniach
2001/95/EG	Európske smernice o všeobecnej bezpečnosti výrobkov

Použili sa tieto harmonizačné normy:

EN ISO 12100:2010	Bezpečnosť strojových zariadení Všeobecné zásady hodnotenia a zabezpečenia rizík a ich znižovania
-------------------	--

Výrobca: Biohort GmbH  
Typ zariadenia: Zdvíhacie zariadenie na bicykle  
Model: Bikelift®

## EC - IZJAVA O SKLADNOSTI

Uporabljene so bile naslednje direktive ES:

2006/42/EG	ES – Direktiva o strojih
2001/95/EG	ES - Direktiva o splošni varnosti izdelkov

Uporabljeni so bili naslednji usklajeni standardi:

EN ISO 12100:2010	Varnost strojev Splošna načela za načrtovanje - ocena tveganja in zmanjšanje tveganja
-------------------	--

Proizvajalec: Biohort GmbH  
Vrsta stroja: Dvižna naprava za kolesa  
Model: Bikelift®



## EU – PROHLÁŠENÍ O SHODĚ

Byly použity následující směrnice EU:

2006/42/EG	Evropské směrnice o strojních zařízeních
2001/95/EG	Evropské směrnice o obecné bezpečnosti výrobku

Byly použity následující harmonizační normy:

EN ISO 12100:2010	Bezpečnost strojních zařízení Obecné zásady pro vyhodnocení a zajištění rizik a jejich snížení
-------------------	---

Výrobce: Biohort GmbH  
Typ zařízení: Zařízení pro zdvihání jízdního kola  
Model: Bikelift®

## EK - MEGFELELŐSÉGI NYILATKOZAT

A következő EK-irányelveket alkalmazták:

2006/42/EG	EK - Gépekről szóló irányelv
2001/95/EG	EK - Általános termékbiztonsági irányelv

A következő harmonizált szabványokat alkalmazták:

EN ISO 12100:2010	Gépek biztonsága Általános tervezési elvek - kockázatértékelés és kockázatcsökkentés
-------------------	---

Gyártó: Biohort GmbH  
Gép típusa: Kerékpár emelőberendezés  
Modell: Bikelift®

## EC - IZJAVA O SUKLADNOSTI

Primijenjene su sljedeće direktive EZ:

2006/42/EG	EG - Direktiva o strojevima
2001/95/EG	EG - Opća politika sigurnosti proizvoda

Primijenjeni su sljedeći usklađeni standardi:

EN ISO 12100:2010	Sigurnost strojeva Opća načela projektiranja - procjena rizika i smanjenje rizika
-------------------	--

Proizvođač: Biohort GmbH  
Vrsta stroja: Fahrradhebeeinrichtung  
Model: Bikelift®







**GERÄTEHÄUSER** – Setzen Sie auf Qualität & Langlebigkeit  
**GARDEN SHEDS** – rely on quality & longevity



**GARTENBOXEN** – Outdoorboxen für Garten, Terrasse & Co.  
**OUTDOOR BOXES** – outdoor boxes for garden, patio & more



**FAHRRAD-GARAGEN** – Fahrräder, Roller & Co sicher verstaut  
**BICYCLE STORAGE** – for safe storage of bicycles, scooters & more



**MÜLLTONNEN-BOXEN** – Stylish, praktisch & wartungsfrei  
**DUSTBIN STORAGE** – stylish, practical & maintenance free



**GARTEN-HELFER** – Gartendesign in Bestform  
**GARDENING HELPERS** – garden design at its best

Kontrollnummer:  
 Control-number / Contrôle-Qualité / Controlnummer:



Bei Reklamationen bitte anführen:  
 Kontrollnummer und Artikelnummer des reklamierten Teils.

GB: In case of complaint please indicate the control-number and the number of the item, which is subject of complaint.

F: Pour toutes réclamations: prière de joindre le numéro de contrôle et le numéro d'article de la pièce litigieuse.

NL: Bij reclamaties svp doorgeven: controlnummer en artikelnummer van het desbetreffende onderdeel.



Biohort steht für  
 „LEBEN IM GARTEN“

Biohort stands for  
 „LIFE IN THE GARDEN“

follow us:

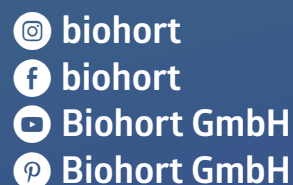

Biohort GmbH  
 Pürnstal 43, 4120 Neufelden, Österreich  
 Tel: +43-7282-7788-0  
 E-Mail: office@biohort.at, www.biohort.com