

Rechteckvordach BS Plus XL 250 - Upgrade mit Seitenteil + Pfosten oder 2 Pfosten

- Ⓛ Montageanleitung
- Ⓒ Assembly instructions
- Ⓕ Instructions de montage
- Ⓝ Montagevoorschriften

Nr.: 9219121

Rechteckvordach BS Plus XL mit Seitenblende + Pfosten
oder 2 Pfosten - Artikel 75008032 - 75008322



gulta[®]

Wichtige Hinweise!

D

- Vor der Montage bitte Montageanleitung genau-estens durchlesen und Produkt auf evtl. Transpor-schäden bzw. Fehler überprüfen, da für Schäden an bereits montierten Produkten keine Haftung über-nommen werden kann.
- Prüfen Sie vor dem Einbau, ob Typ, Maß und Farbe übereinstimmen.
- Maßanfertigungen sind vom Umtausch ausge-schlossen.
- Das Vordach darf nur für den vorgeschriebenen Zweck verwendet werden, anderenfalls erlischt der Produkthaftungsanspruch!
- Reinigen Sie das Vordach bitte in Abständen von ca. 3 Monaten. Verwenden Sie nur vom Handel emp-fohlene Pflegemittel (keine Scheuer- oder Lösungs-mittel). Die lackierten Teile können auch bei Bedarf mit Autopolitur behandelt werden.
- Die Wasserabläufe sind regelmäßig zu reinigen (ansonsten Beschädigungsgefahr durch Stauwasser).
- Die Befestigungsmittel sind der jeweiligen Be-schaffenheit der Wand anzupassen. Eine ausrei-chende Befestigung ist zu gewährleisten.
- Bei erhöhter Schnee- und Eislast ist das Vordach abzuräumen.
- Achtung Unfallgefahr! Vordach ist nicht begehbar.
- Empfehlung: Die Montage sollte von zwei Personen durchgeführt werden. Zusätzlich müssen Sie mit ein-em handelsüblichen Silikon abdichten.
- Die Elektroinstallation muss vom Elektro-Fach-mann ausgeführt oder abgenommen werden.
- Auf Verschleißteile besteht nach Ablauf der ge-setzlichen Gewährleistungsfrist kein Garantiean-spruch.
- Zu diesem Vordach liefern wir auch separates Zubehör. Bitte informieren Sie sich bei Ihrem Fach-händler.
- Änderung der Konstruktion vorbehalten.

Text aktualisiert 30/2023

Belangrijke opmerkingen!

NL

- Lees de montagehandleiding voor de installatie zorgvuldig door en controleer het product op mogelijke transportschade of fouten, aangezien er geen aansprakelijkheid kan worden aanvaard voor schade aan reeds geïnstalleerde producten.
- Controleer voor de installatie of het type, de afmetingen en de kleur overeenkomen.
- Op maat gemaakte producten zijn uitgesloten van inruil.
- De overkapping mag alleen voor het voorge-schreven doel worden gebruikt, anders vervalt de productaansprakelijkheidsclaim!
- Reinig de overkapping ongeveer om de 3 ma-anden. Gebruik alleen door de handel aanbevolen verzorgingsproducten (geen schuurmiddelen of oplosmiddelen). De gelakte onderdelen kunnen in-dien nodig ook met autopolitoer worden behandeld.
- De waterafvoeren moeten regelmatig worden gereinigd (anders bestaat er een risico op schade door verzameld water).
- De bevestigingsmaterialen moeten worden aangepast aan de desbetreffende toestand van de wand. Er moet voor voldoende bevestiging worden gezorgd.



LED-Lichttechnik
Energieeffizienzklasse E
Umweltfreundlich & kostensenkend

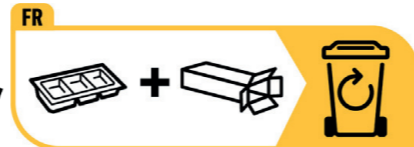

Important Recommendations!













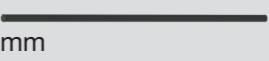
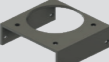
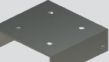

GB

- Prior to assembly please study the assembly in-structions in detail and check the consignment for possible faulty parts or damage during transpor-tation. No liability will be assumed for damage to products already assembled.
- Please check that type, dimensions and colour match before fitting.
- Custom-made products are not exchangeable.
- The canopy may only be used for the intended purpose, failing which no claims for product liabili-ty can be accepted!
- Clean the canopy every 3 months and only use a re-commended cleaning product (no scrubbing agents or solvents). If necessary, the lacquered parts can also be treated with car polish.
- The water drains should be cleaned regularly (to avoid damage caused by accumulated water).
- In each case, the canopy fastenings must be sui-table for the construction of the wall in question. Secure attachment must be ensured.
- Accumulated snow and ice should be removed from the canopy.
- Caution - Risk of accident! The canopy is not load bearing; do not climb on it, or place your weight on the canopy.
- Recommendation: Assembly should be carried out by two persons. You must also seal the canopy with commercially available silicone.
- The electrical installation must be carried out or removed by a qualified electrician.
- No guarantee claims can be accepted for parts subject to wear and tear after the statutory guaran-tee period has expired.
- We can also supply separate accessories for this canopy. Please contact your local dealer for more information.
- The design is subject change.

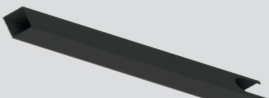
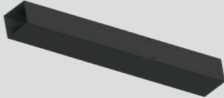

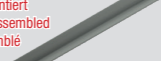

Recommandations importantes !

F

- Avant le montage, veuillez lire attentivement les instructions de montage et vérifier que le produit ne présente pas de défauts ni de dommages dus au transport, car aucune responsabilité ne sera as-sumée pour les pièces déjà montées.
- Vérifiez avant le montage, si le type, la dimension et la couleur sont corrects.
- Les fabrications sur mesure ne seront pas échangées.
- L'auvent doit être seulement utilisé pour la fonc-tion prescrite, sans quoi, toutes prestations de ga-ranties seront annulées !
- Nettoyez l'auvent environ tous les trois mois. Utili-sez seulement des produits d'entretien recommandés dans le commerce (pas de produit à récurer ni de sol-vant). Si nécessaire, les pièces peintes peuvent être également entretenues avec un lustrant auto.
- Nettoyez les gouttières régulièrement (l'accu-mulation d'eau pourrait endommager l'auvent).
- Adaptez le matériel à adapter selon la nature du mur afin de garantir une fixation sûre.
- Nettoyez l'auvent si une épaisse couche de neige et de glace le recouvre.
- ATTENTION DANGER ! Ne montez pas sur l'auvent.
- Recommandation : le montage doit être effectué par 2 personnes. En outre, vous devez réaliser les joints avec un mastic silicone en vente dans le commerce.
- L'installation électrique doit être effectuée ou en-levée par un électricien qualifié.
- Une fois la période de garantie légale arrivée à son terme, cette garantie ne s'applique plus sur les pièces d'usure.
- Nous livrons également des accessoires séparés pour cet auvent. Veuillez vous informer auprès de votre reven-deur spécialisé.
- Sous réserve de modifications de la construction.

Nr. No. No.	Bezeichnung Designation Désignation	Stück Pieces Pièces	
		BS plus XL mit 2 Pfosten	BS plus XL mit Seitenteil und Pfosten
1.	Dübel Plugs Cheville Drevle Ø 12 mm 	12	20
2.	U-Scheibe Washers Rondelle Sluitring 	12	20
3.	Schraube Screw Vis Schroef 10x80 mm 	12	20
4.	Metallschraube Metal srew Vis à métal Metalen schroef 4,8 x 35 mm 	24	38
5.	Wandhalter Wall bracket Support mural Wandhouder 110 x 137 mm 	4	4
6.	Wandhalter Seitenblende Wall bracket Sidepanel Support mural Cache latéral Zijpaneel muurbeugel 110 x 137 mm 		4
7.	Fallrohr Downpipe Tube de chute Benedenpijp 3000 mm 	1	
8.	Befestigungswinkel Mounting bracket Équerre de fixation Bevestigingsbeugel 	1	
9.	Befestigungswinkel Mounting bracket Équerre de fixation Bevestigingsbeugel 	1	1
10.	Pfosten Posts Poteau Post 2000 mm 	2	1
11.	Pfosten Unterteil mit Auslauf Post lower part with outlet Poteau Partie inférieure avec sortie Post onderste deel met uitlaat 	1	
12.	Pfosten Unterteil ohne Auslauf Post lower part without outlet Poteau Partie inférieure sans sortie Post onderste deel zonder uitlaat 	1	1
13.	Rohrbogen Pipe bend Coude de tuyau Pijp buigen 	1	
14.	Rohrmuffe Pipe socked Manchon de tube Pijpcontactdoos 	1	1
15.	Senkkopfschraube Countersunk screw Vis à tête fraisée Verzonken schroef 3,9x16 mm 	25	15
16.	Befestigungswinkel Mounting bracket Équerre de fixation Bevestigingsbeugel 	1	
17.	Befestigungswinkel Mounting bracket Équerre de fixation Bevestigingsbeugel 	1	1
18.	Alu Winkel Aluminum angle Angle en aluminium Aluminium hoek 	1	1

bereits vormontiert
already pre-assembled
déjà préassemblé

19.	Fugendichtband Joint sealing tape Bande de scellement pour joints Afdichtband		1	1
20.	Dübel Plugs Cheville Drevel Ø 10 mm		2	1
21.	U-Scheibe Washers Rondelle Sluistring		2	1
22.	Schraube Screw Vis Schroef 8 x 80 mm		2	1

Anbaumaße BS PLUS XL | Mounting dimensions BS PLUS XL | Dimensions de montage BS PLUS XL | Montageafmetingen BS PLUS XL

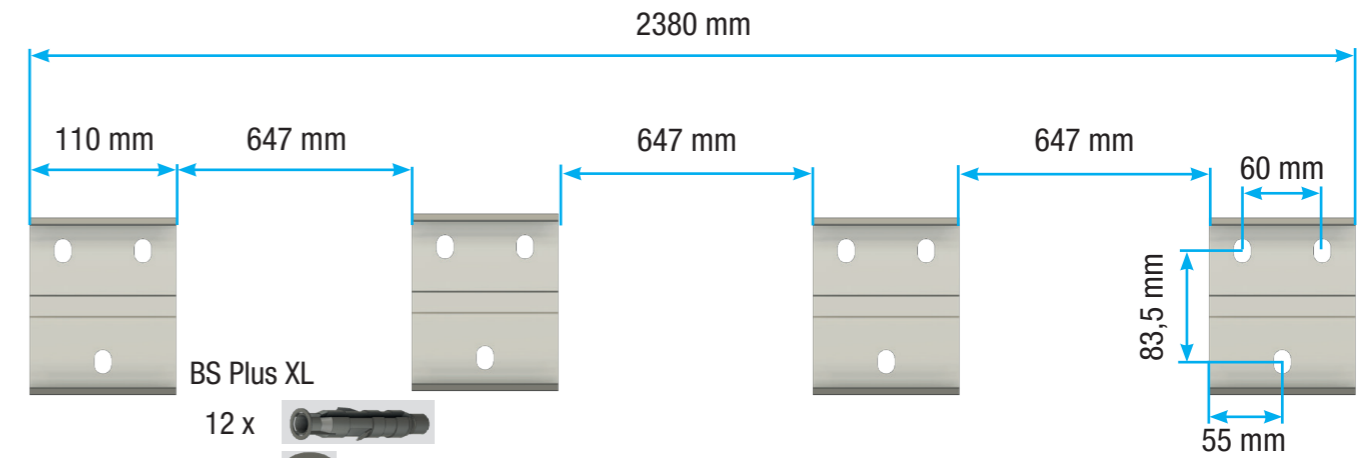

Enthaltenes Befestigungsmaterial ist nur für festes Betonmauerwerk. Bei Dämmung, Hohlblöcken etc. muss separates Befestigungsmaterial verwendet werden.

The fixing material included is only for solid concrete masonry. Separate fixing material must be used for insulation, hollow blocks, etc.

Le matériel de fixation inclus est uniquement destiné à la maçonnerie en béton solide. En cas d'isolation, de blocs creux, etc., il faut utiliser un matériel de fixation séparé

Het meegeleverde bevestigingsmateriaal is alleen voor massief betonmetselwerk. Voor isolatie, holle blokken, enz. moet apart bevestigingsmateriaal worden gebruikt.

 **15 JAHRE GARANTIE**
GARANTIEBESTIMMUNGEN

 **TÜV SÜD**
EN 18851

 **LED-Lichttechnik**
Energieeffizienzklasse E
Umweltfreundlich & kostensenkend

 **FR**

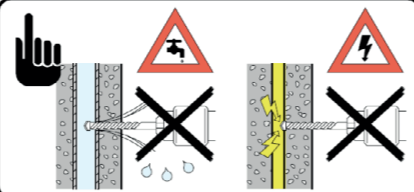

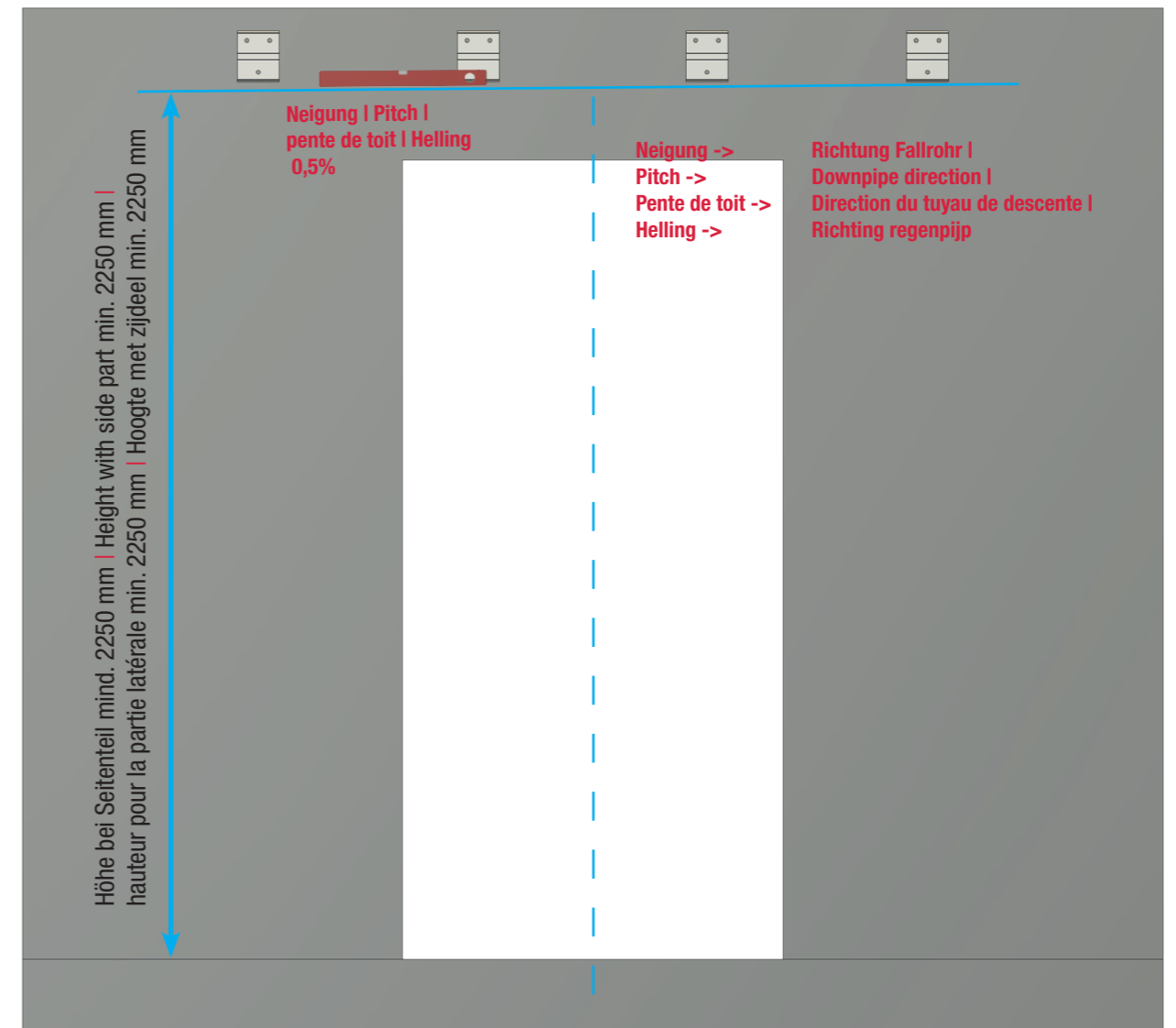
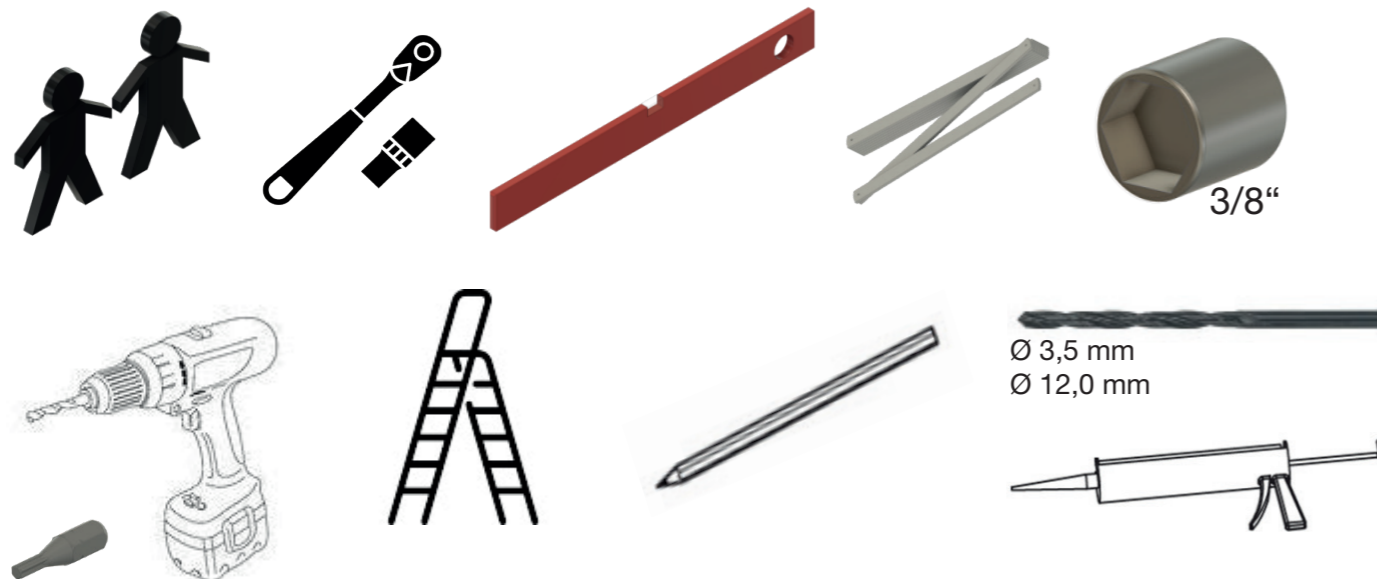

**Montage BS PLUS XL mit 2 Pfosten | Montage BS PLUS XL with 2 posts |
Instructions BS PLUS XL avec 2 poteaux | Montage BS PLUS XL met 2 paal**

1. Montage der oberen Befestigungswinkel am Vordach

Mounting the upper mounting brackets on the canopy

Montage des supports de fixation supérieurs sur l'avant-toit

Montage van de bovenste bevestigingsbeugels op de luifel

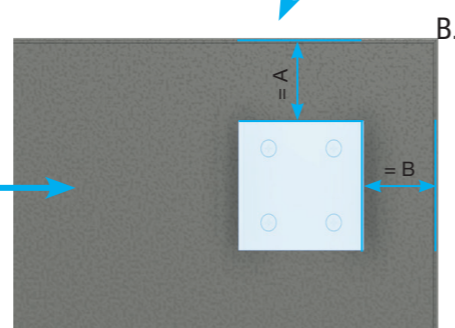
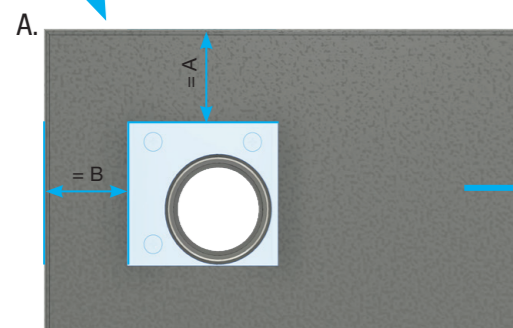
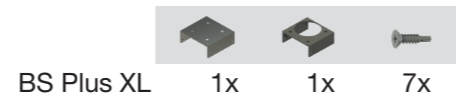

1. Winkel als Schablone verwenden |
Use angle as template |
Utiliser l'équerre comme gabarit |
Gebruik de hoek als sjabloon
2. Löcher vorbohren und den Winkel festschrauben |
Pre-drill holes and tighten the angle bracket |
Percer les trous et visser l'équerre |
Boor de gaten voor en schroef de beugel vast
3. Abstände wie eingezeichnet messen |
Measure distances as drawn |
Mesurer les distances comme indiqué |
Afstanden meten zoals getekend

1. Zweiten Winkel als Schablone verwenden und die gemessenen Abstände aus Punkt A und B gleichermaßen positionieren |
Use second angle as template and position measured distances from point A and B equally |
Utiliser le deuxième angle comme gabarit et positionner de la même manière les distances mesurées aux points A et B. |
Gebruik de tweede hoek als mal en plaats de gemeten afstanden van punt A en B gelijk.
2. Löcher vorbohren und den zweiten Winkel festschrauben |
Pre-drill holes and screw down the second angle bracket |
Percer les trous et visser la deuxième équerre |
Boor de gaten voor en schroef de tweede beugel vast

**Montage BS PLUS XL mit Seitenteil und Pfosten |
Montage BS PLUS XL with side panel and post |
Montage BS PLUS XL avec partie latérale et poteaux |
Montage BS PLUS XL met zijpaneel en tussenstijl**

1. Montage der oberen Befestigungswinkel am Vordach

Mounting the upper mounting brackets on the canopy

Montage des supports de fixation supérieurs sur l'avant-toit

Montage van de bovenste bevestigingsbeugels op de luifel

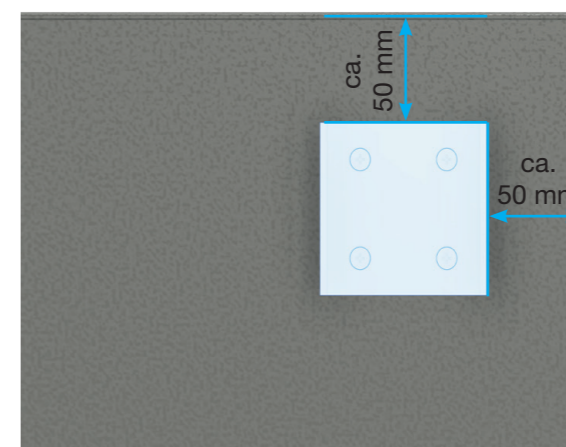
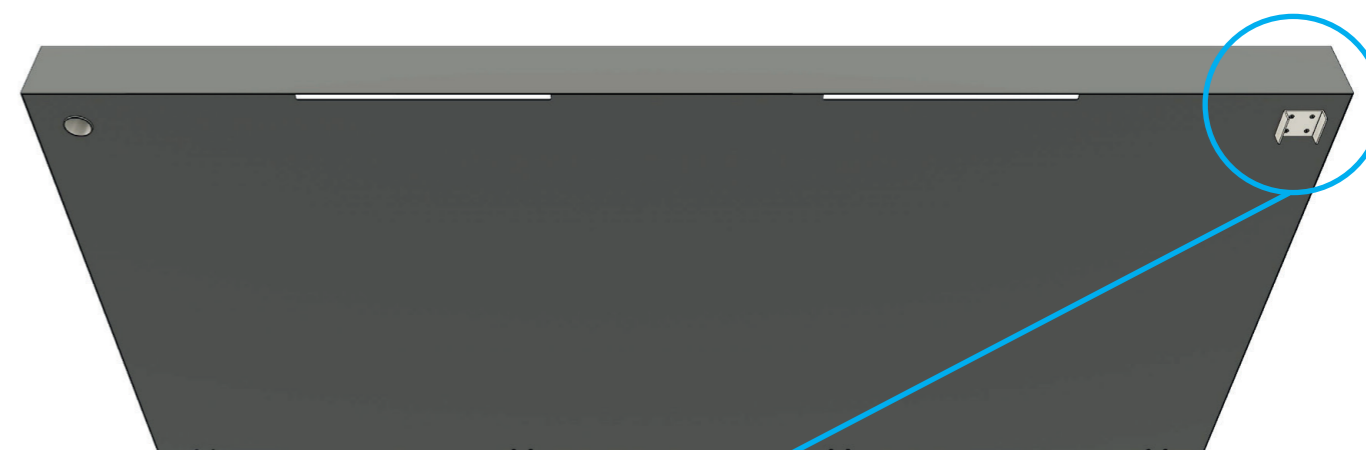

Montage BS PLUS XL mit Pfosten |
 Montage BS PLUS XL with posts |
 Instructions BS PLUS XL avec poteaux |
 Montage BS PLUS XL met paal

Montage BS PLUS XL mit Seitenteil |
 Montage BS PLUS XL with side panel |
 Instructions BS PLUS XL avec panneau latéral |
 Montage BS PLUS XL met zijpaneel

Montage BS PLUS XL mit Pfosten |
 Montage BS PLUS XL with posts |
 Instructions BS PLUS XL avec poteaux |
 Montage BS PLUS XL met paal

Montage BS PLUS XL mit Seitenteil |
 Montage BS PLUS XL with side panel |
 Instructions BS PLUS XL avec panneau latéral |
 Montage BS PLUS XL met zijpaneel

2. Stromanschluss für LED Panel vorbereiten | Preparing the power cable
Préparation du câble d'alimentation | Bereid de stroomaansluiting voor op het LED-paneel

Vor der Montage des Vordachs, muss die Stromversorgung an der Rückseite des Vordachs angeschlossen werden - siehe kleines Bild.
 Before mounting the canopy, the power supply must be connected to the back of the canopy - see small pic
 Avant de monter l'auvent, il faut brancher l'alimentation électrique à l'arrière de l'auvent. - voir la petite image.
 Voordat de kap wordt gemonteerd, moet de voeding worden aangesloten op de achterkant van de kap. - zie kleine afbeelding.

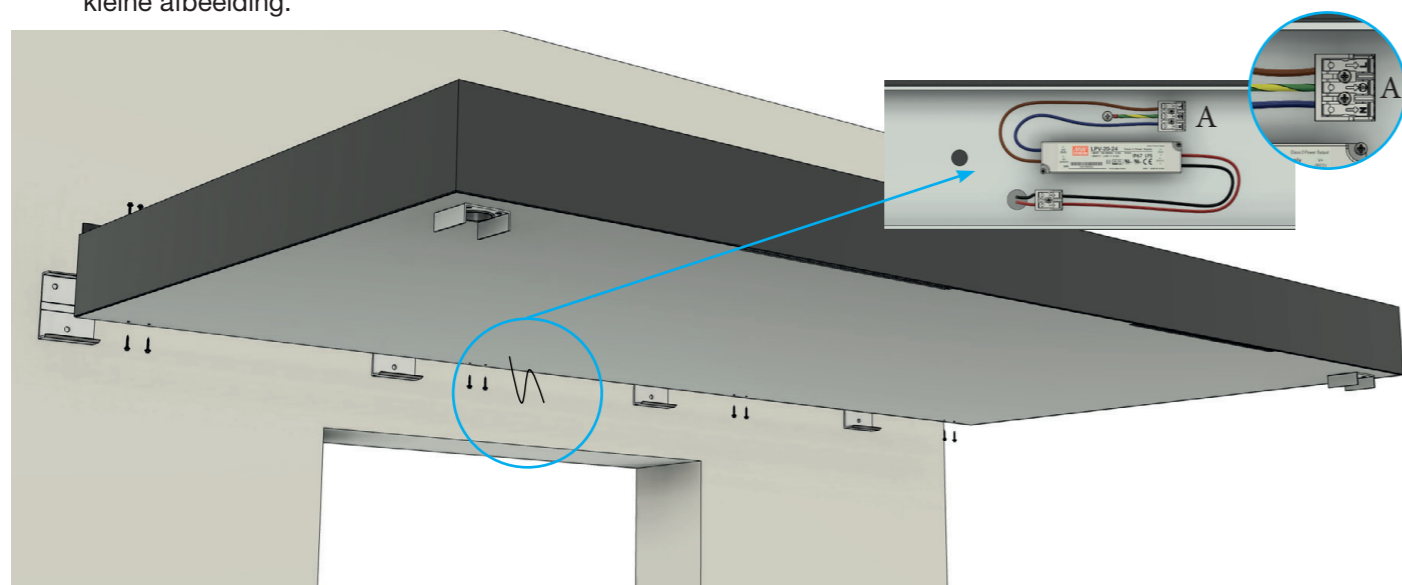

3. Befestigung von oben | at the top | Pièce jointe supérieure | Montage van bovenaf

Bringen Sie das Fugendichtband an den Winkel an. Bohren Sie die Löcher mit einem Bohrer Ø 3,5 mm vor. Montieren Sie die Schrauben wie angezeigt wandseitig am Winkel.

Attach the Joint sealing tape to the angle. Pre-drill the holes with a Ø 3.5 mm bit. Mount the screws on the wall side of the angle as shown.

Fixez la bande d'étanchéité pour joints à l'équerre. Percez les trous avec une mèche de Ø 3,5 mm. Montez les vis sur l'équerre côté mur comme indiqué.

Breng het voegafdichtingsband aan op de hoek. Boor de gaten voor met een Ø 3,5 mm. Monteer de schroeven aan de muurzijde van de beugel zoals afgebeeld.

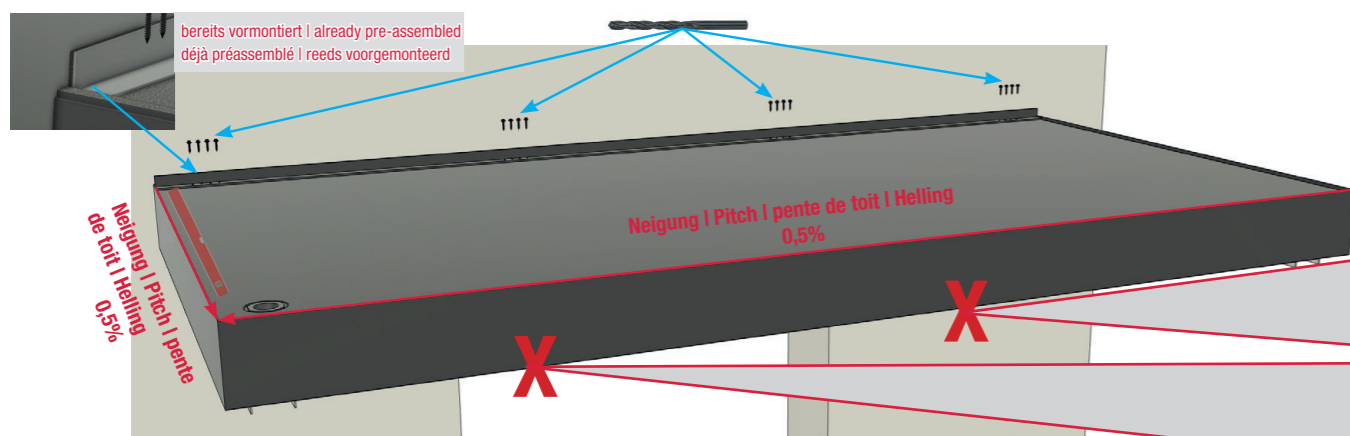
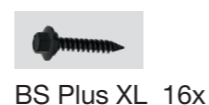

4. Befestigung von unten | Fastening from below | Fixation par le bas | Bevestiging van onderaf

1. Bohren Sie die Löcher mit einen Bohrer 3,5 mm vor | Pre-drill the holes with a 3.5 mm drill bit | Pré-percer les trous avec une mèche de 3,5 mm | Boor de gaten voor met een boor van 3,5 mm.
2. Setzen Sie die Schrauben wie angezeigt | Insert the screws as indicated | Insert rer les vis comme indiqué | Plaats de schroeven zoals aangegeven

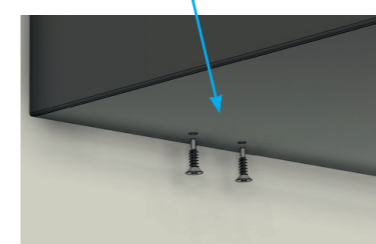
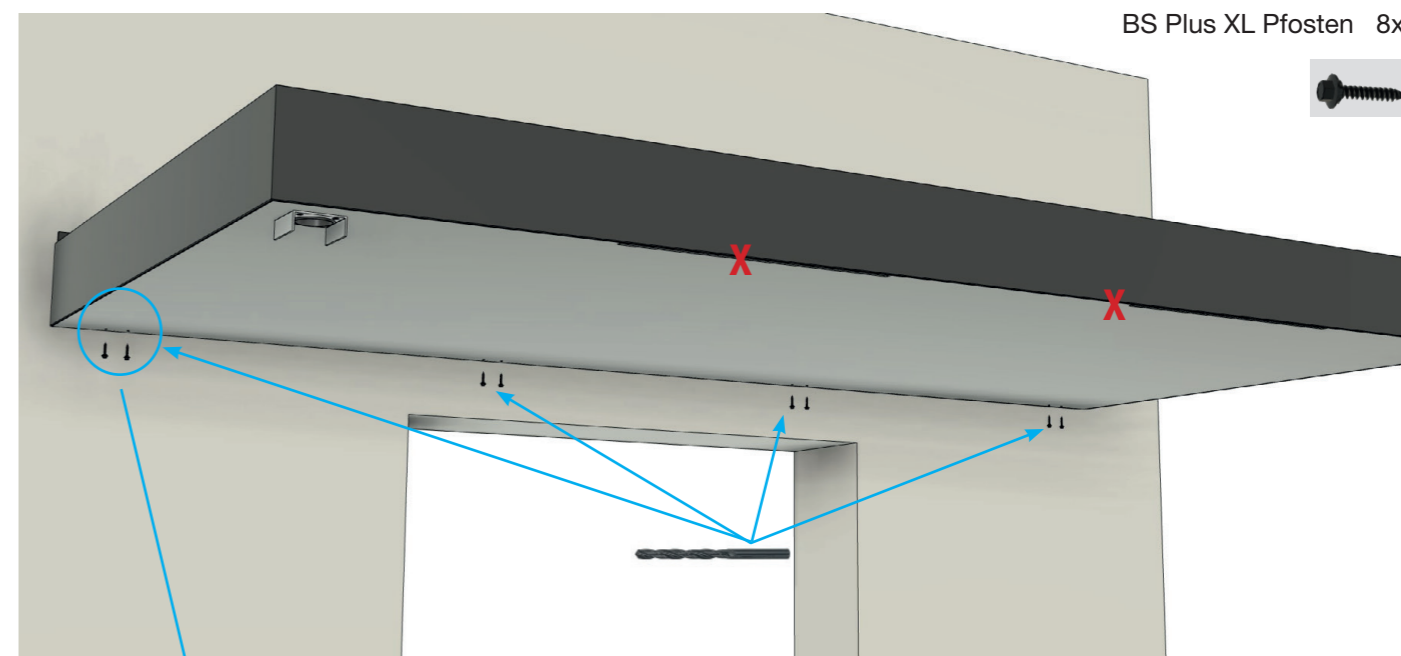

GILT NUR BEI VERWENDUNG EINES SEITENTEILS!
ONLY VALID WHEN USING A SIDE PART!
NE S'APPLIQUE QU'EN CAS D'UTILISATION D'UNE PIÈCE LATÉRALE !
ALLEEN GELDIG BIJ GEBRUIK VAN EEN ZIJSTUK!

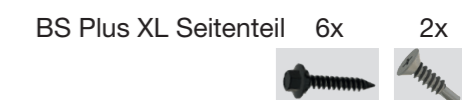

Auf der Seite, an der das Seitenteil montiert wird, bitte die Senkkopfschrauben (2x) verwenden.
 On the side where the side panel will be mounted, please use the countersunk screws (2x).
 Du côté où la partie latérale est montée, veuillez utiliser les vis à tête fraisée (2x).
 Gebruik de verzonken schroeven (2x) aan de kant waar het zijpaneel is gemonteerd.

X = Das Dach muss solange abgestützt werden, bis die Pfosten oder das Seitenteil montiert sind!
X = The roof must be supported until the posts or side panel are installed!
X = Le toit doit être soutenu jusqu'à ce que les poteaux ou la partie latérale soient montés!
X = Het dak moet worden ondersteund totdat de standers of het zijpaneel zijn gemonteerd!

**Montage BS PLUS XL mit Pfosten | Montage BS PLUS XL with posts |
Instructions BS PLUS XL avec poteaux | Montage BS PLUS XL met paal**

5.

A

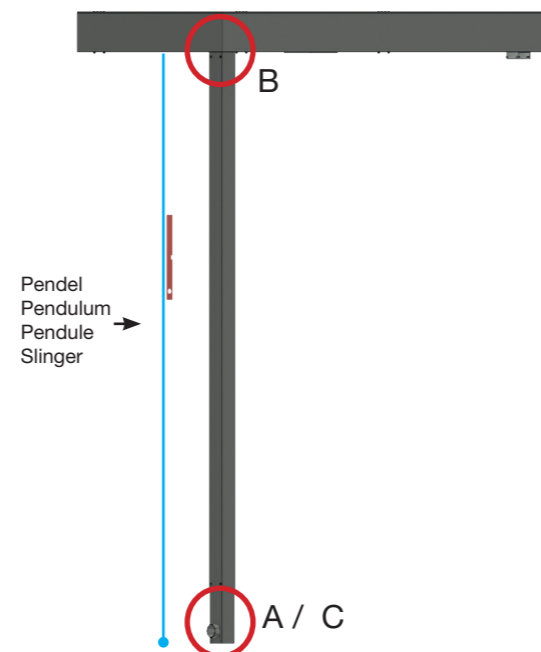
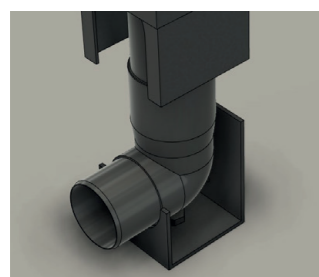

Unteren Befestigungspunkt für Befestigungswinkel mittels Pendel ausjustieren. Anschließend Befestigungswinkel auf dem Boden verschrauben.

Adjust the lower fastening point for the fastening bracket using the pendulum. Then screw the fastening bracket to the floor.

Ajuster le point de fixation inférieur de l'équerre de fixation à l'aide d'un pendule. Visser ensuite l'équerre de fixation sur le sol.

Stel het onderste bevestigingspunt voor de bevestigingsbeugel af met behulp van de slinger. Schroef vervolgens de bevestigingsbeugel op de vloer.



Stecken Sie das Fallrohr, die Muffe und den Rohrbogen zusammen. Setzen Sie dies auf den unteren Befestigungspunkt. Kürzen Sie das Fallrohr auf die benötigte Länge. Dichten Sie die Verbindungen ab.

Achtung: Rohr und Rohrbogen müssen stramm zwischen Vordach und Halter sitzen.

Assemble the downpipe, the sleeve and the pipe bend together. Place this on the lower attachment point. Shorten the downpipe to the required length. Seal the connections.

Attention: The pipe and pipe bend must sit tightly between the canopy and the bracket.

Assemblez le tuyau de descente, le manchon et le coude. Placez le tout sur le point de fixation inférieur. Raccourcissez le tuyau de descente à la longueur nécessaire. Étanchéifiez les connexions.

Attention : le tube et le coude doivent être bien serrés entre l'avant-toit et le support.

Leg de downpipe, de mof en de pijpbocht in elkaar. Plaats deze op het onderste bevestigingspunt. Kort de downpipe in tot de gewenste lengte. Dicht de verbindingen af.

Let op: Pijp en pijpbocht moeten strak tussen kap en beugel zitten.

Ziehen Sie das Fallrohr zu sich und schieben Sie zuerst das Unterteil (mit Ausfräsung) und dann das Oberteil des Pfostens über das Fallrohr.

Pull the downpipe towards you and slide first the bottom part (with cutout) and then the top part of the post over the downpipe.

Tirez le tuyau de descente vers vous et glissez d'abord la partie inférieure (avec fraisage) puis la partie supérieure du poteau sur le tuyau de descente.

Trek de downpipe naar je toe en schuif eerst het onderste deel (met uitsparing) en dan het bovenste deel van de paal over de downpipe.

**Montage BS PLUS XL mit Seitenteil | Montage BS PLUS XL with side panel |
Instructions BS PLUS XL avec panneau latéral | Montage BS PLUS XL met zijpaneel**

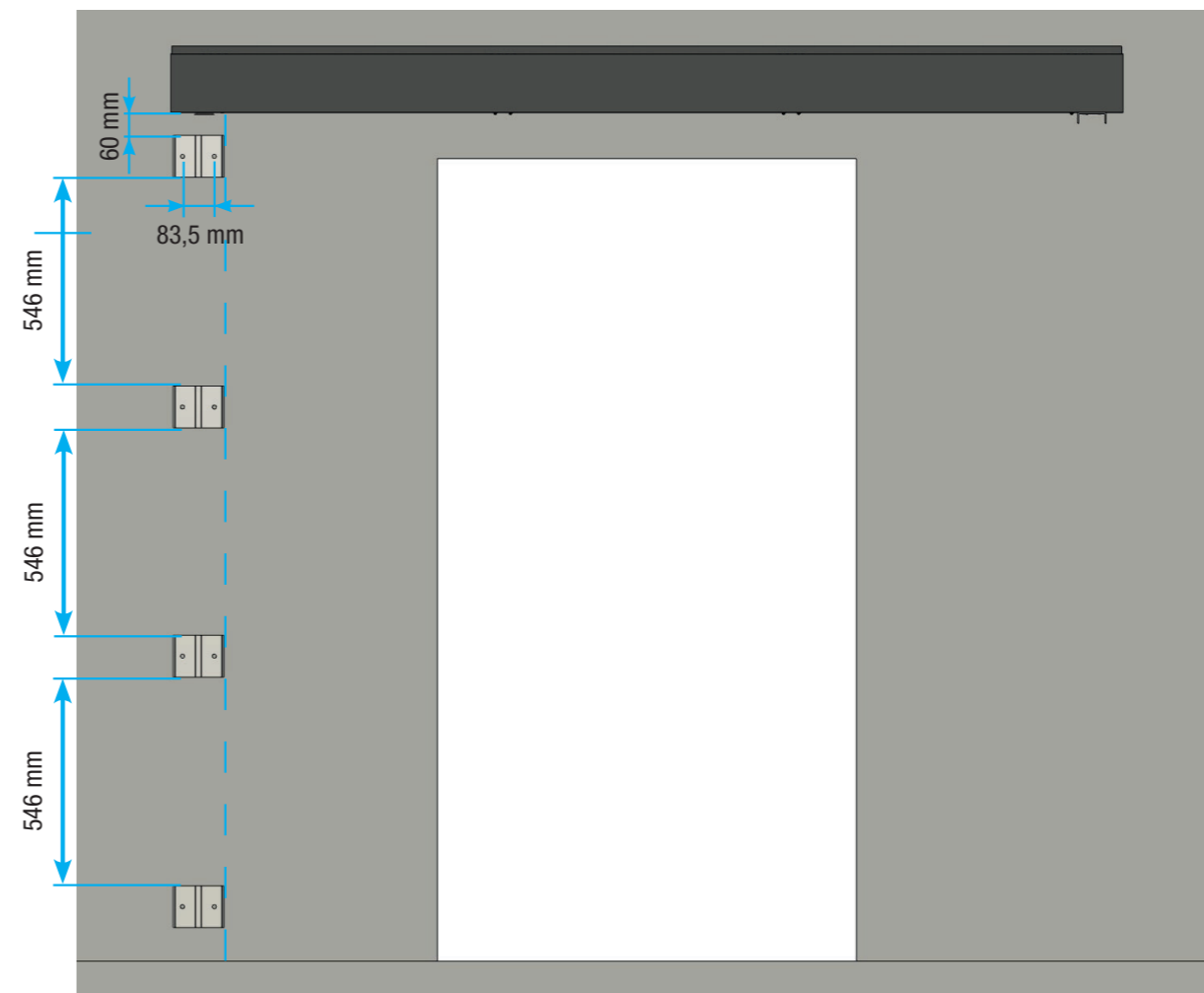

5. Zusammenfügen | Assembly | Affilier | Aaneenvoegen

1.



Dichten Sie das Seitenteil wie abgebildet mit dem Dichtband ab.

Seal the side panel with the sealing tape as shown.

Étanchéifiez la partie latérale avec la bande d'étanchéité comme illustré.

Sluit het zijstuk af met de afdichtingstape zoals afgebeeld.

2.



Setzen Sie das Seitenteil auf die Wandhalter.

Place the side panel on the wall brackets.
Placez la partie latérale sur les supports muraux.

Plaats het zijpaneel op de muurbeugels.

3.

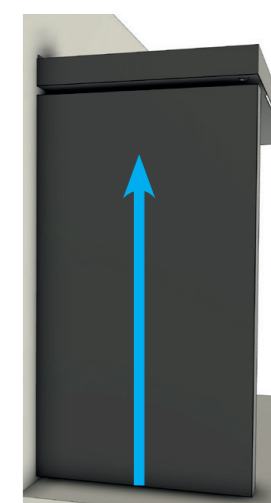

Heben Sie das Seitenteil an das Vordach.

Lift the side panel onto the canopy.
Soulevez la partie latérale contre l'avant-toit.

Til het zijpaneel op de luifel.

**Montage BS PLUS XL mit Pfosten | Montage BS PLUS XL with posts |
Instructions BS PLUS XL avec poteaux | Montage BS PLUS XL met paal**

B

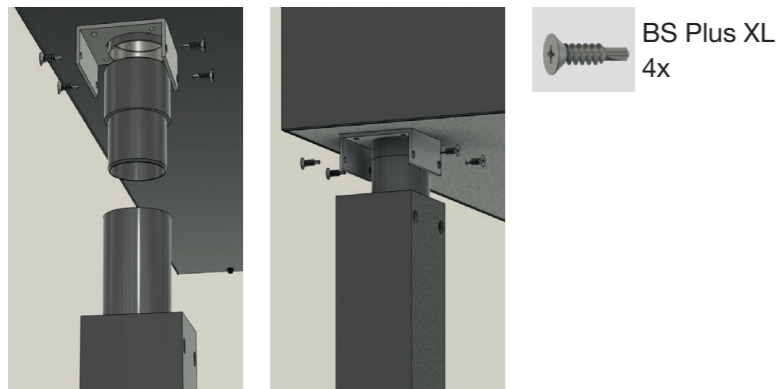

Setzen Sie den oberen Teil des Pfostens auf den oberen Befestigungswinkel und verschrauben Sie diesen beidseitig mit den dazugehörigen Schrauben.

Place the upper part of the post on the upper mounting bracket and screw it on both sides with the corresponding screws.

Placez la partie supérieure du poteau sur l'équerre de fixation supérieure et vissez-la des deux côtés avec les vis correspondantes.

Plaats het bovenste deel van de paal op de bovenste bevestigingsbeugel en schroef het aan beide zijden vast met de bijbehorende schroeven.

C

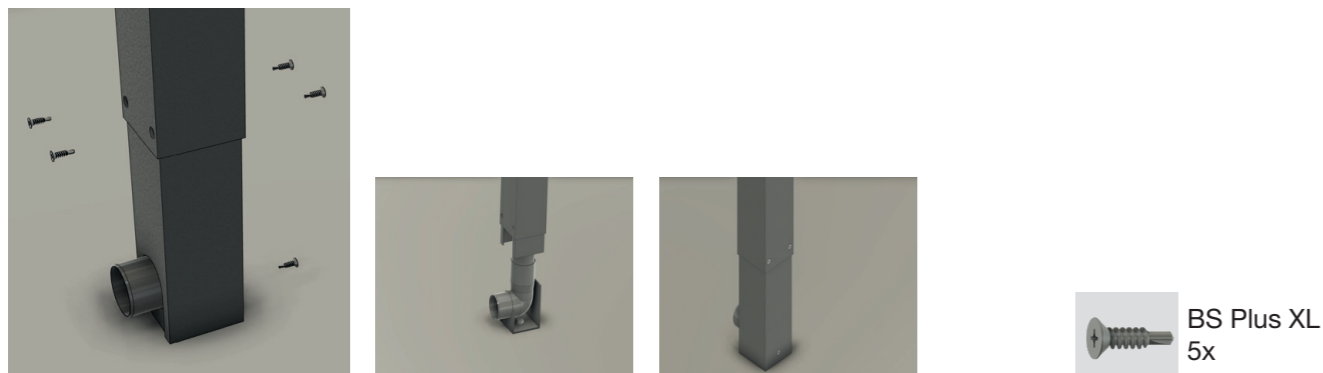

Richten Sie den Rohrbogen korrekt auf dem Winkel aus und schieben Sie den unteren Teil des Pfostens über den Winkel. Verschrauben Sie den Pfosten mit dem Winkel, sowie den oberen Teil des Pfostens mit dem unteren (Vgl. Bild unten rechts)

Align the pipe bend correctly on the angle and slide the lower part of the post over the angle. Screw the post to the angle and the upper part of the post to the lower part (see picture below right).

Alignez correctement le coude sur l'équerre et faites glisser la partie inférieure du poteau sur l'équerre. Visser le poteau sur le coude et la partie supérieure du poteau sur la partie inférieure (voir image en bas à droite).

Lijn de elleboog correct uit op de beugel en schuif het onderste deel van de paal over de beugel. Schroef de staander aan de beugel en het bovenste deel van de staander aan het onderste deel (zie afbeelding rechtsonder).

**Montage BS PLUS XL mit Seitenteil | Montage BS PLUS XL with side panel |
Instructions BS PLUS XL avec panneau latéral | Montage BS PLUS XL met zijpaneel**

6. Befestigung | Mounting | Fixation | Bevestiging

Bohren Sie die Löcher mit einem Bohrer Ø 3,5 mm vor. Montieren Sie die Schrauben wie angezeigt.

Drill the holes with a Ø 3.5 mm drill . Mount the screws as indicated.

Percez les trous avec une mèche de Ø 3,5 mm. Montez les vis comme indiqué.

Boor de gaten voor met een Ø 3,5 mm boor. Monteer de schroeven zoals afgebeeld.

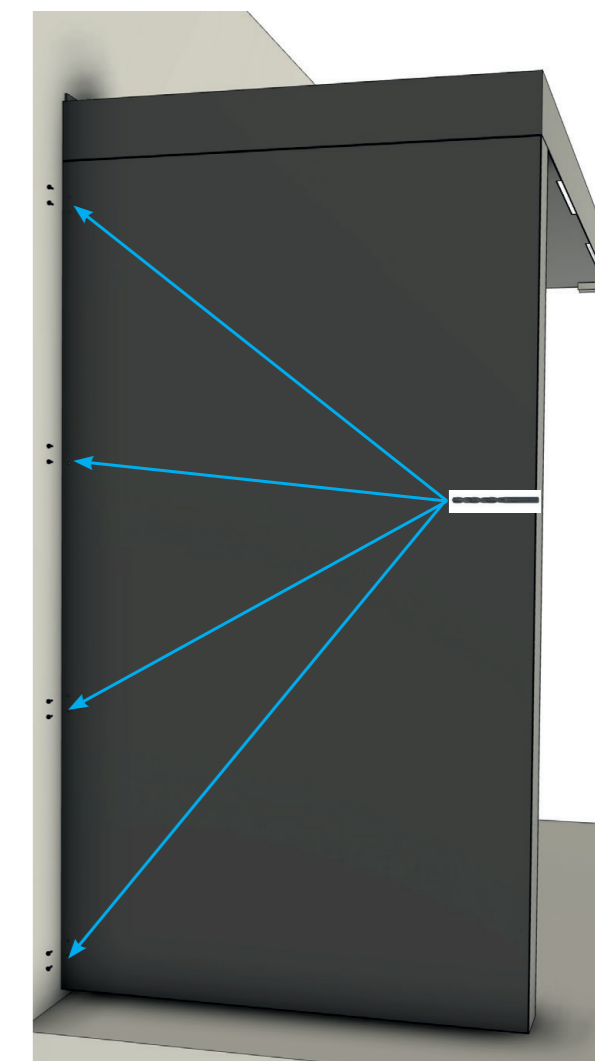
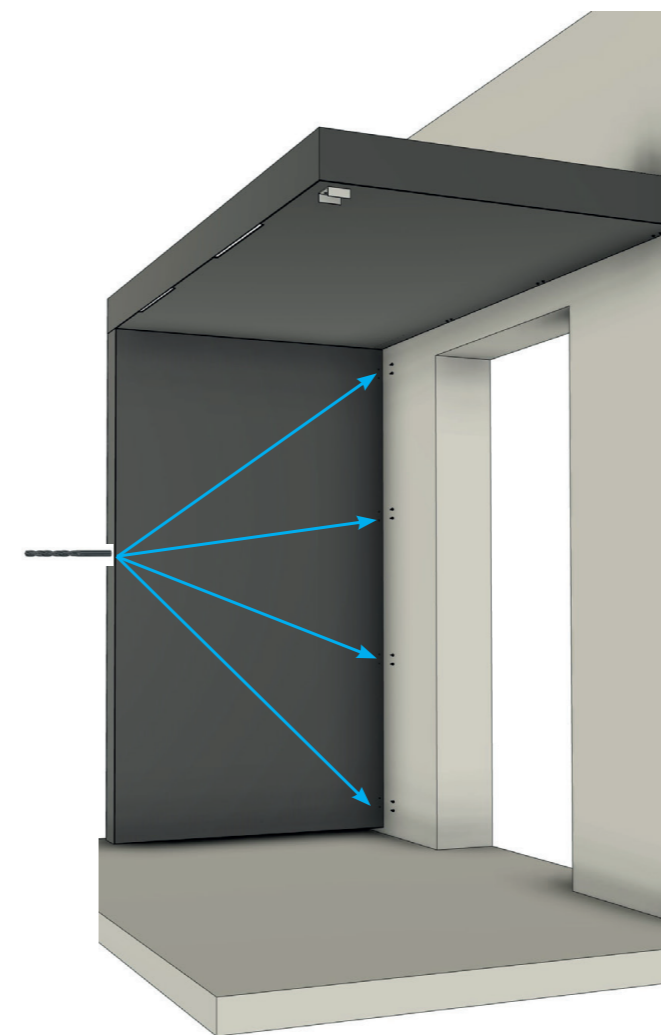
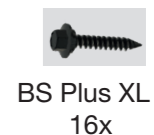

Montage BS PLUS XL mit Pfosten |
 Montage BS PLUS XL with posts |
 Instructions BS PLUS XL avec poteaux |
 Montage BS PLUS XL met paal

Montage BS PLUS XL mit Seitenteil |
 Montage BS PLUS XL with side panel |
 Instructions BS PLUS XL avec panneau latéral |
 Montage BS PLUS XL met zijpaneel

7. Montage Pfosten ohne Entwässerung | Mounting post without drainage
Montage de poteaux sans drainage | Montagepalen zonder drainage

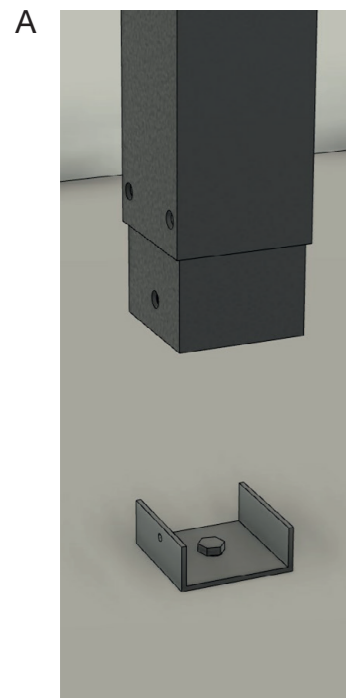
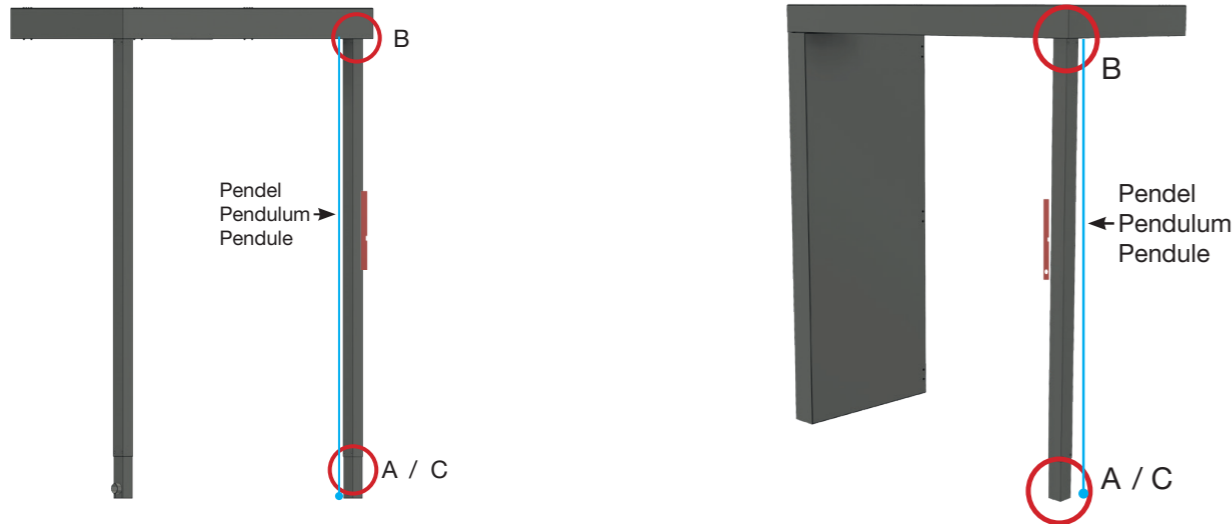

Untere Befestigungspunkt für Befestigungswinkel mittels Pendel ausjustieren. Anschließend Befestigungswinkel auf dem Boden verschrauben.

Adjust the lower fastening point for the fastening bracket using a pendulum. Then screw the fastening bracket to the floor.

Ajuster le point de fixation inférieur de l'équerre de fixation au moyen du pendule. Visser ensuite l'équerre de fixation sur le sol.

Stel het onderste bevestigingspunt voor de bevestigingsbeugel af met behulp van de slinger in. Schroef vervolgens de bevestigingsbeugel op de vloer.



Schieben Sie den unteren Teil des Pfostens (ohne Ausfräsung) in den oberen Teil und setzen Sie diesen auf den unteren Befestigungswinkel.

Slide the lower part of the post (without cutout) into the upper part and place them on the lower mounting bracket.

Glisse la partie inférieure du poteau (sans fraisage) dans la partie supérieure et place-les sur l'équerre de fixation inférieure.

Schuif het onderste deel van de paal (zonder de uitsparing) in het bovenste deel en plaats ze op de onderste bevestigingsbeugel.

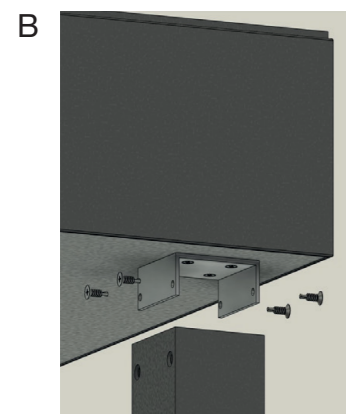

Setzen Sie den eben zusammen gesteckten Pfosten auf den oberen Befestigungswinkel und verschrauben Sie diesen.

Place the post, which has just been assembled, on the upper mounting bracket and screw it together.

Placez le poteau qui vient d'être assemblé sur le support de montage supérieur et vissez-le ensemble.

Plaats de paal die je net in elkaar hebt gezet op de bovenste bevestigingsbeugel en schroef hem vast.

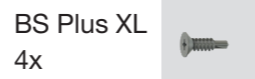

Montage BS PLUS XL mit Pfosten |
 Montage BS PLUS XL with posts |
 Instructions BS PLUS XL avec poteaux |
 Montage BS PLUS XL met paal

Montage BS PLUS XL mit Seitenteil |
 Montage BS PLUS XL with side panel |
 Instructions BS PLUS XL avec panneau latéral |
 Montage BS PLUS XL met zijpaneel

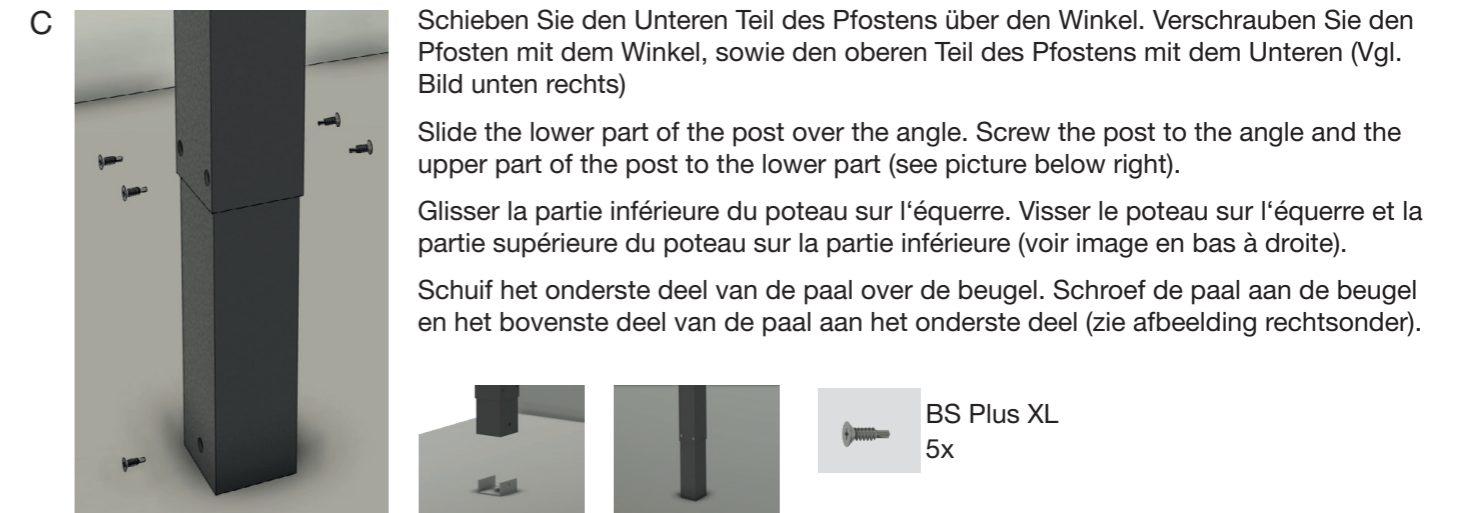

Schieben Sie den Unteren Teil des Pfostens über den Winkel. Verschrauben Sie den Pfosten mit dem Winkel, sowie den oberen Teil des Pfostens mit dem Unteren (Vgl. Bild unten rechts)

Slide the lower part of the post over the angle. Screw the post to the angle and the upper part of the post to the lower part (see picture below right).

Glisser la partie inférieure du poteau sur l'équerre. Visser le poteau sur l'équerre et la partie supérieure du poteau sur la partie inférieure (voir image en bas à droite).

Schuif het onderste deel van de paal over de beugel. Schroef de paal aan de beugel en het bovenste deel van de paal aan het onderste deel (zie afbeelding rechtsonder).

8. Setzen Sie eine Silikonfuge zwischen Wand und Vordach |
Place a silicone joint between wall and canopy |
Placer un joint en silicone entre le mur et la verrière |
Plaats een siliconenvoeg tussen de muur en de luifel

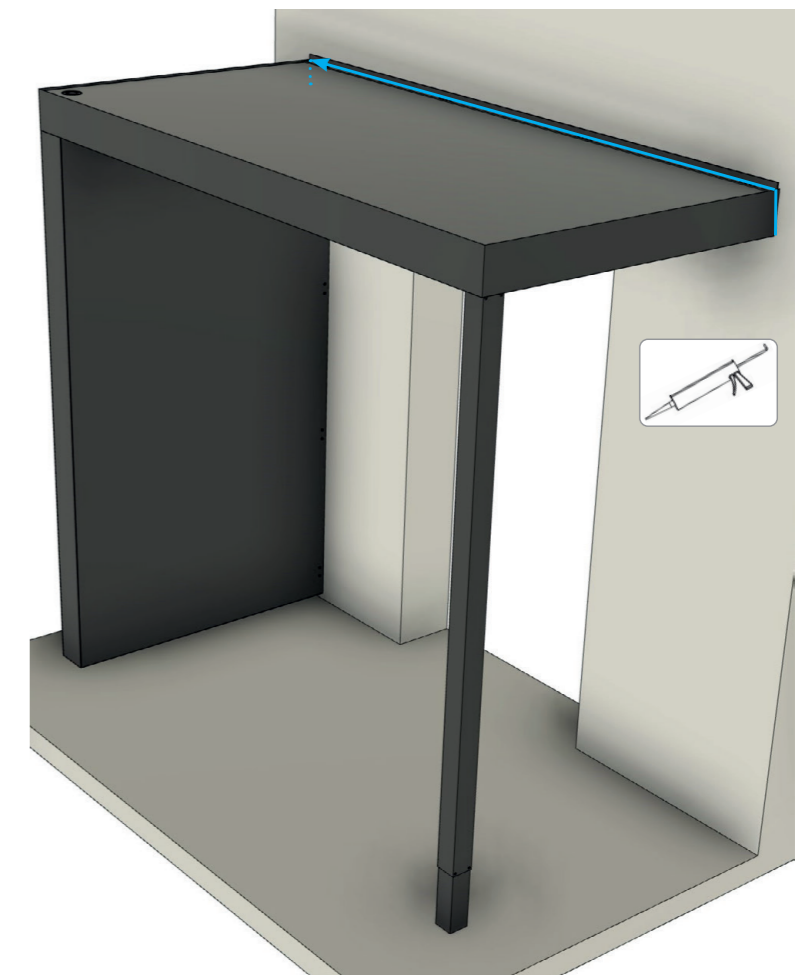

Produktübersicht / Overview of product range / Gamme de produits / Productoverzicht



Hohlkammerplatten
Twinwall sheets



Profiplatten
Profile plates



Vordächer
Canopies



Terrassendächer
Terrace roofs



Paneele
Twinwall panels



Ebene Platten
Polystyrene sheets



guttanit+ / Shelltec
Recycling sheets



Noppenbahn
Dimpled Membrane

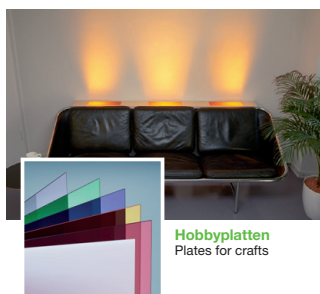

Hobbyplatten
Plates for crafts



Rasengitter
Lawn grids



Gartenprodukte
Garden products

... und vieles mehr!
... and much more!



Gutta Werke GmbH
Bau- und Heimwerkerprodukte
Bahnhofstraße 51-57
D-77746 Schutterwald
Telefon 0781 6090
Telefax 0781 6093200
info@gutta.com

www.gutta.com



www.scobalit.de

Scobalitwerk Wagner GmbH
Zürnkamp 27
D-21217 Seevetal-Meckelfeld
Telefon 040 2190210
Telefax 040 70011446
seevetal@scobalit.de

Scobalitwerk Wagner GmbH
Fichtenstraße 18
D-56584 Anhausen
Telefon 02639 962570
Telefax 02639 962571
anhausen@scobalit.de

Scobalitwerk Wagner GmbH
Hermann-Ilgen-Straße 7
D-04808 Wurzen
Telefon 03425 814708
Telefax 03425 814709
wurzen@scobalit.de

Scobalitwerk Wagner GmbH
Industriepark 3
D-97273 Kürnach
Telefon 09367 98440
Telefax 09367 984429
kuernach@scobalit.de

Scobalitwerk Wagner GmbH
Bahnhofstraße 51-57
D-77746 Schutterwald
Telefon 0781-9907900
Telefax 0781-6093207
offenburg@scobalit.de