

www.juwel.com



# Montageanleitung Frühbeet Biostar 1500

Maße: ca. 150 x 80 x H 50/40 cm • Art.-Nr. 20150



Teileliste / Part list / Liste des pièces fournies / Lista delle parti:

A	B	C	D	E	F	G
1 x	1 x	1 x	1 x	2x	2x	2x
<b>52598</b>	<b>52599</b>	<b>52590</b>	<b>52589</b>	<b>52600</b>	<b>52398</b>	<b>52397</b>

H	I	J	K	L	M	N	O
1x	8x	8x	8 x	4x	6x	1x	
<b>25933</b>	<b>25939</b>	<b>26398</b>	<b>26399</b>	<b>22807</b>	<b>25607</b>	<b>20047</b>	

Werkzeug notwendig! Required tools! Outils nécessaires !



**D** Vor dem Aufbau Anleitung lesen und für spätere Verwendung aufbewahren.

**F** Avant le montage, veuillez lire la présente notice et la ranger soigneusement afin de pouvoir la réutiliser ultérieurement.

**NL** Vóór montage a.u.b. de handleiding doorlezen en voor later gebruik bewaren!

**GB** Please read these instructions prior to assembly and keep them for further reference.

**I** Prima del montaggio, leggere le istruzioni e conservarle per un utilizzo successivo.

**ESP** Antes del montaje deberán leerse las instrucciones y guardarlas para un uso posterior.

**SF** Lue käyttöohje huolellisesti läpi ennen asennusta ja säilytä se vastaisuuden varalta.

**S** Läs igenom instruktionerna före montering och spara dem för användning vid ett senare tillfälle.

**DK** Vejledningen skal læses inden påbygning og gemmes til senere brug.

**N** Les bruksanvisningen før montering og oppbevar den for senere bruk.

**HR** Prije sastavljanja pročitati uputstvo i sačuvati ga za kasnije korištenje.

**SI** Pred postavitvijo natančno preberite navodila ter jih shranite za kasnejšo uporabo.

**SK** Pred postavením si prečítajte návod a odložte si ho na neskoršie použitie.

**CZ** Před montáží si přečtěte návod a uschovejte jej pro pozdější použití.

**BH** Prije sastavljanja pročitati uputstvo i sačuvati ga za kasnije korištenje.

**PL** Przeczytać przed montażem i zachować do późniejszego wykorzystania.

**HU** Az összeszerelés előtt olvassa el az útmutatót, és őrizze meg a későbbi használathoz.



**Gefahrenhinweis:** Ein von starkem Wind und Sturm weggerissenes Frühbeet kann bei Personen und Sachgegenständen Schäden verursachen.

**Warning:** Strong wind or storm can fly the cold frame away and injure people or cause material damage.

**Sécurité :** Si la serre châssis est emportée par le vent ou une tempête, elle peut causer des blessures physiques et des dégâts matériels.

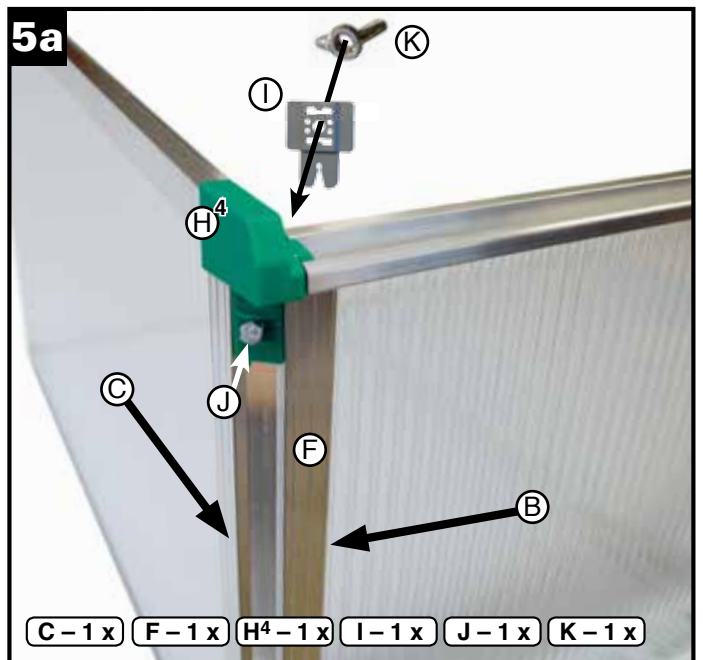
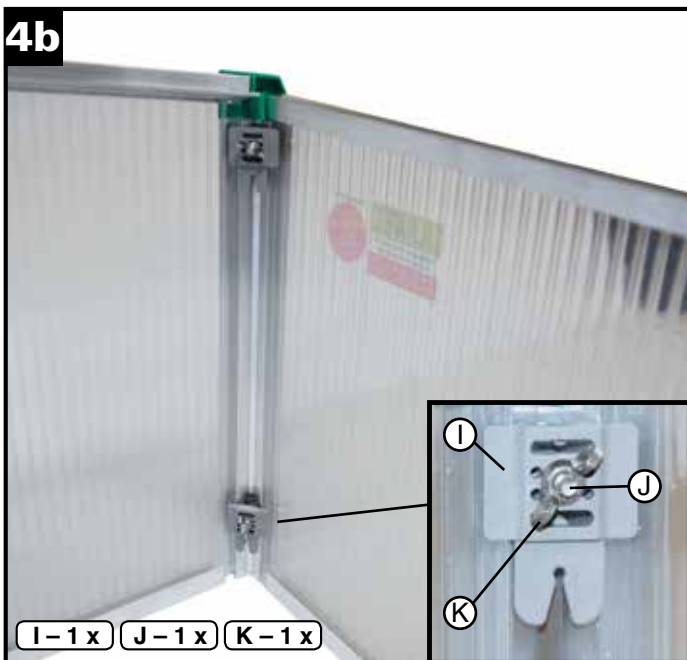
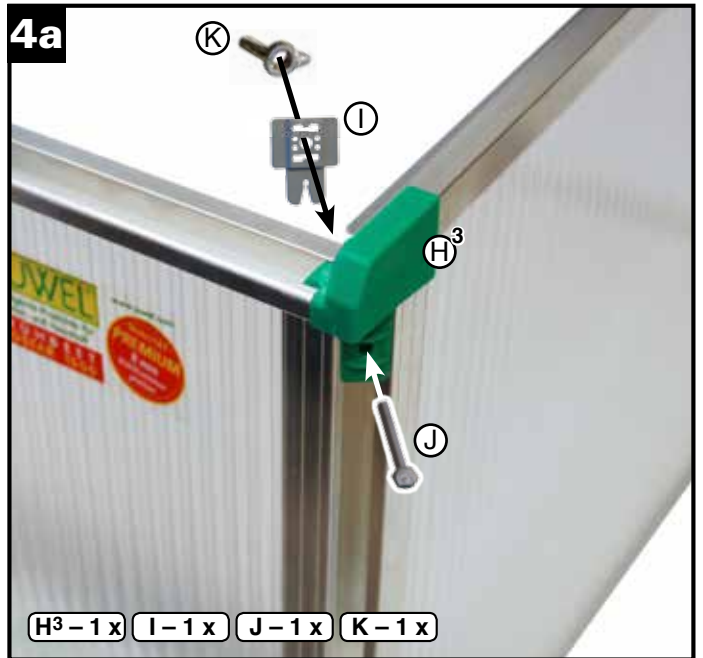
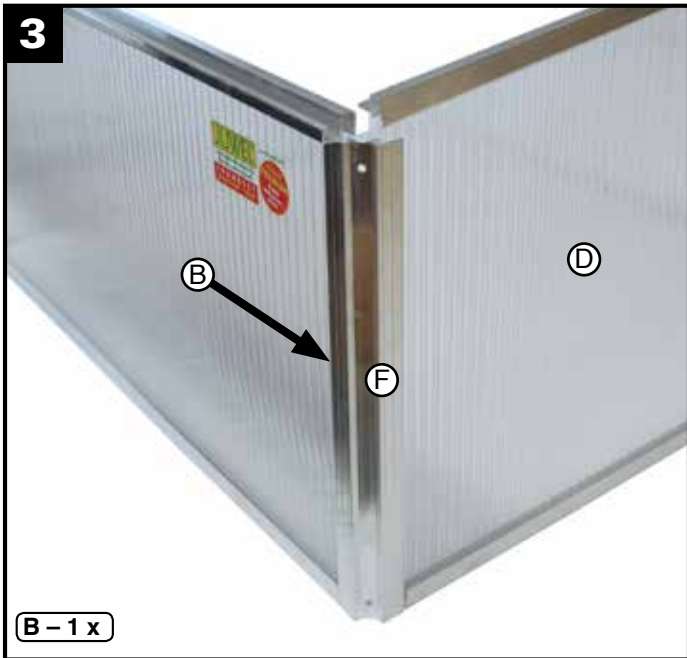
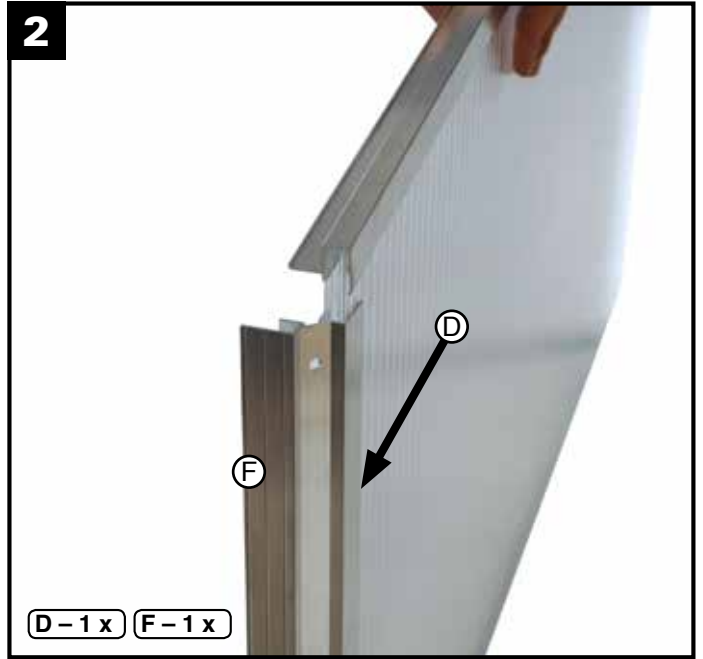
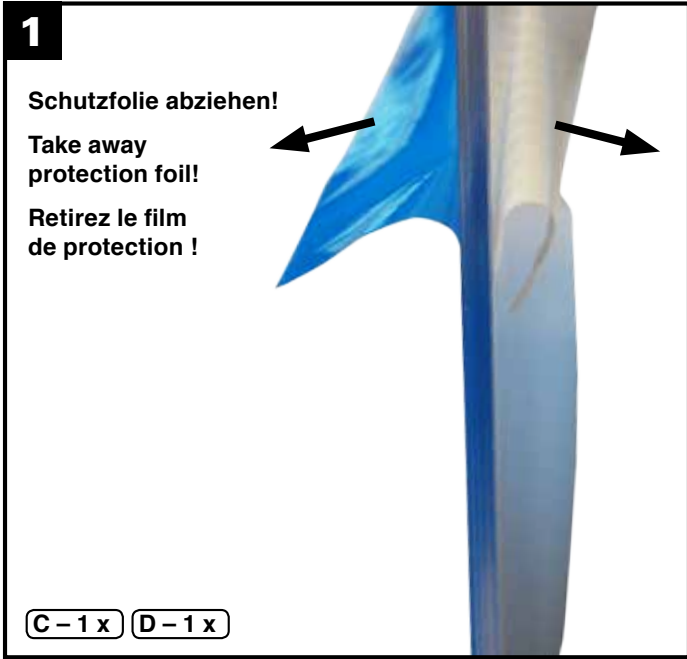

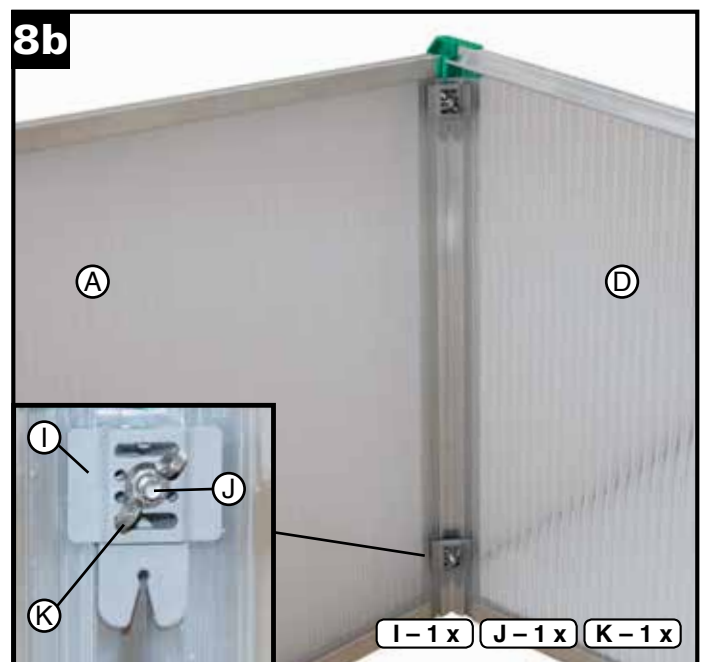
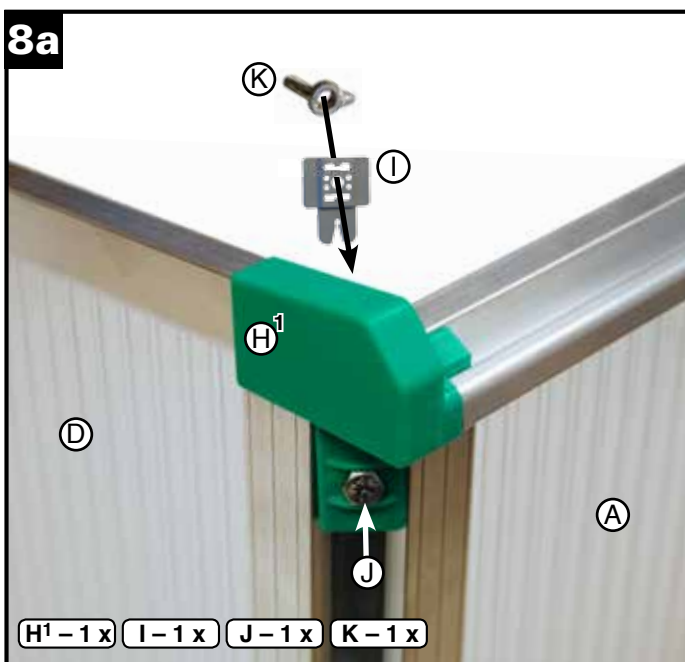
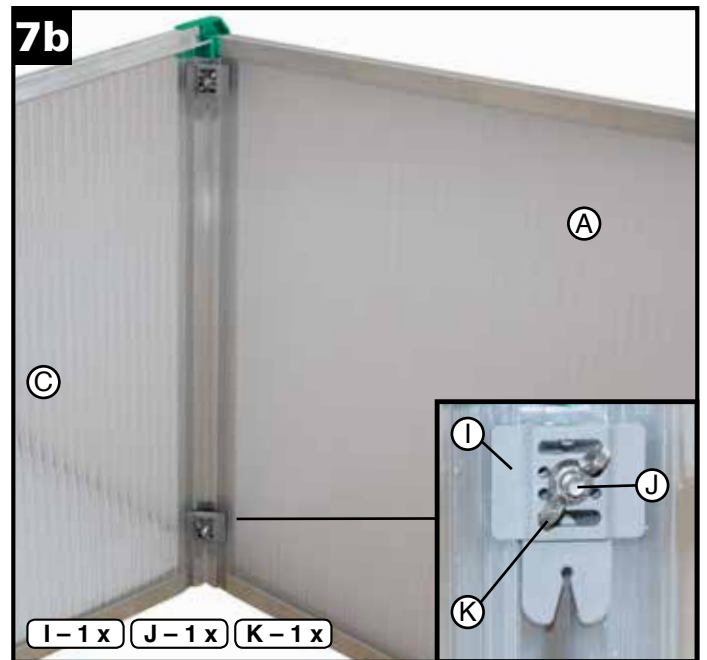
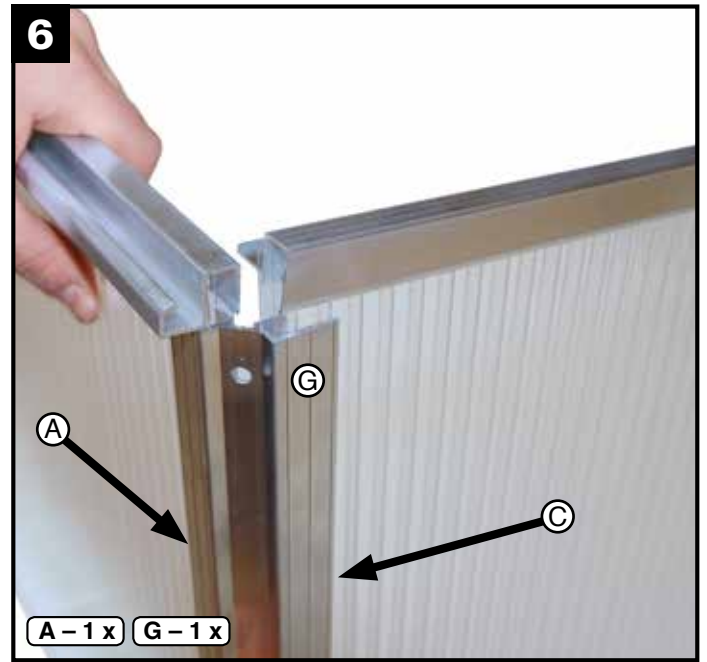
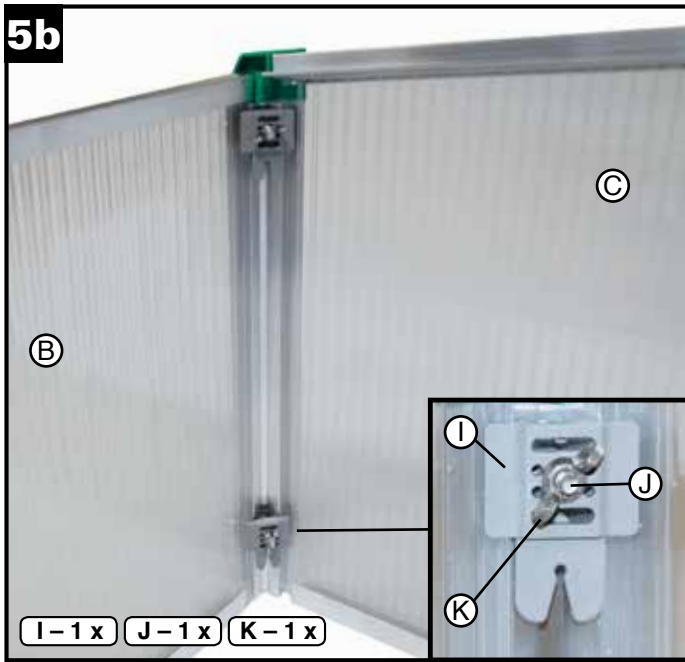

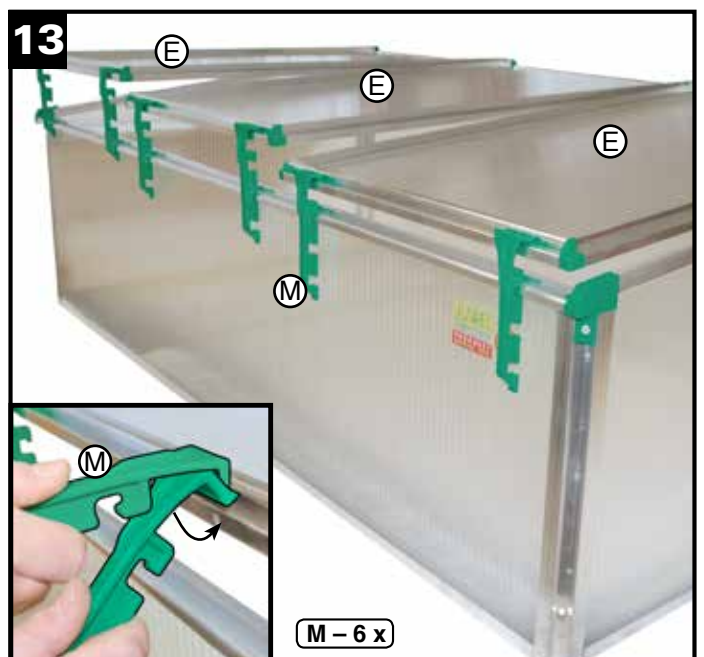
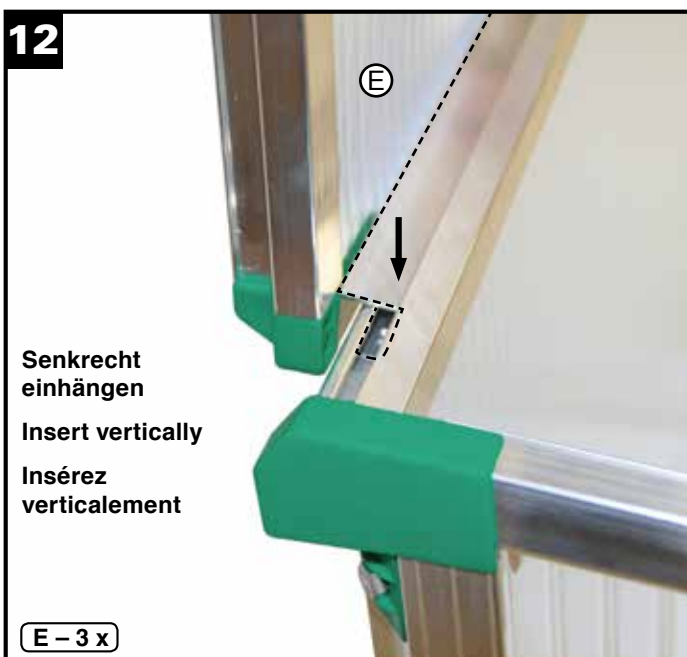
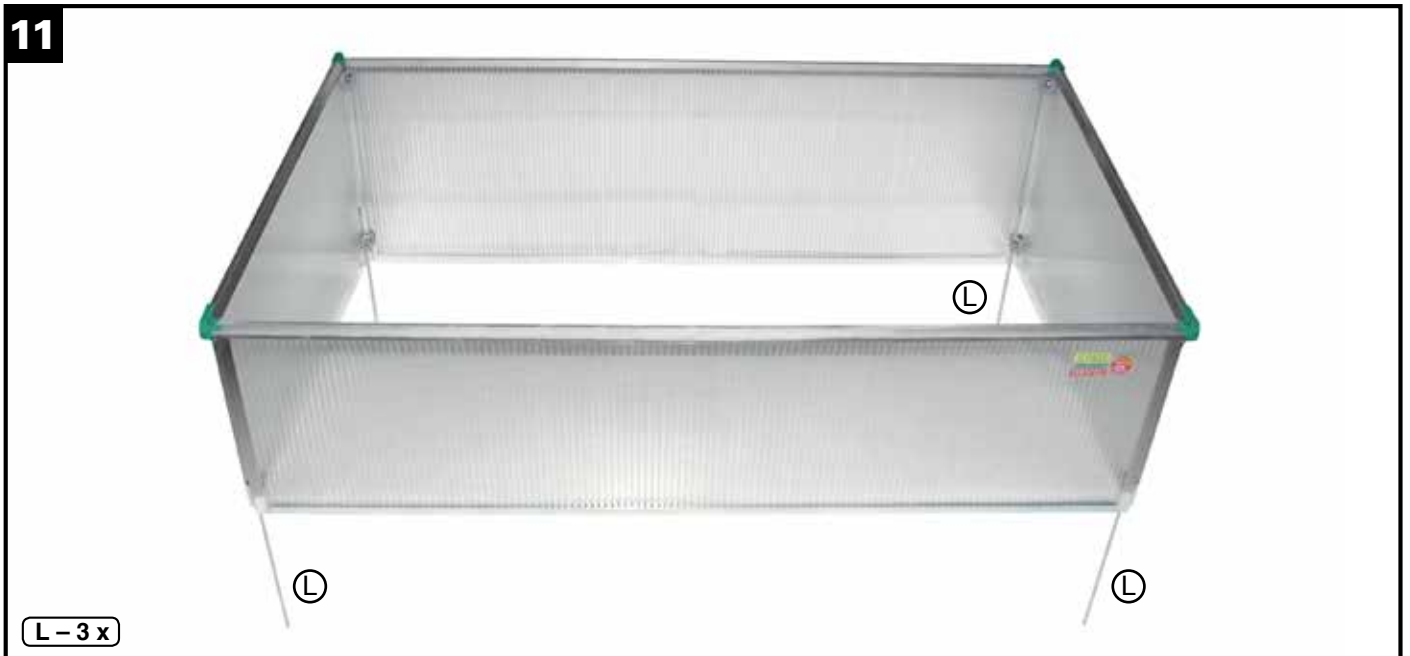
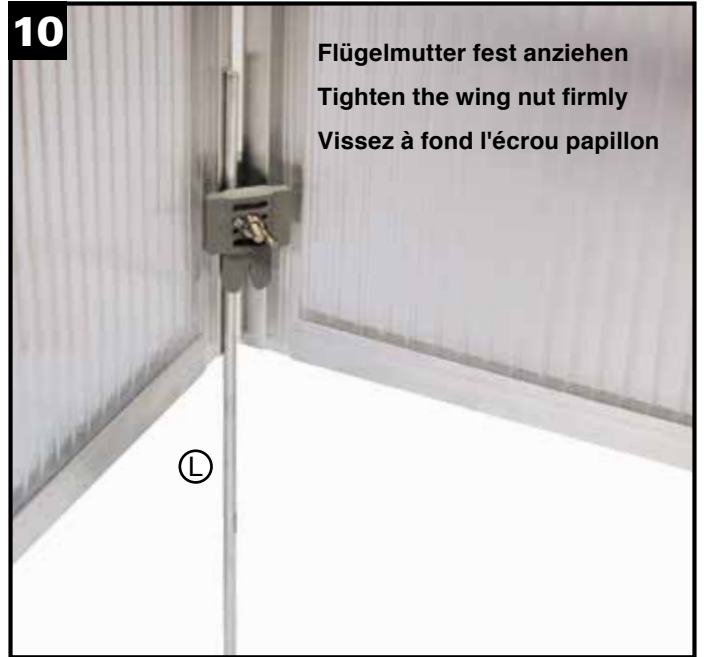
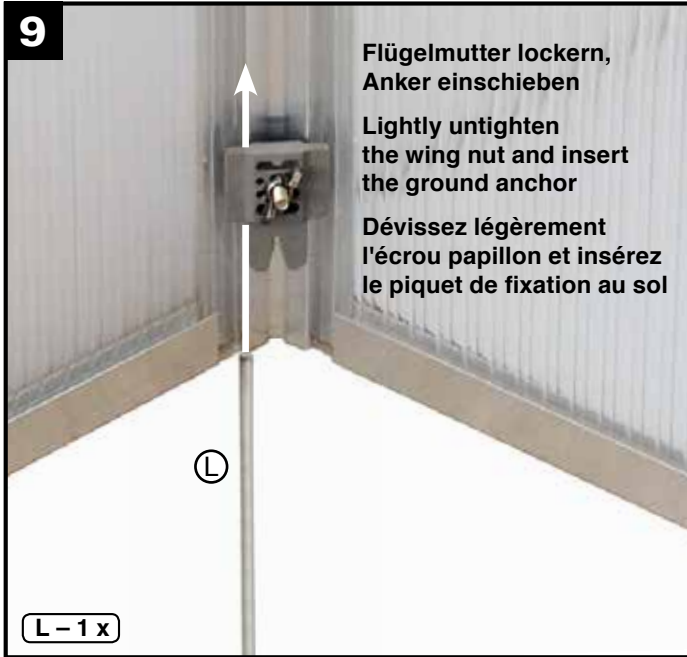

# Fensterautomat für JUWEL Frühbeete und Gewächshäuser (Art.-Nr. 20047)

## Im Lieferumfang ist enthalten:

- A) Öffnungszylinder
- B) Hebelmechanik mit 2 Spiralfedern
- C) Schraubensatz mit Plättchen

Der Öffnungszylinder enthält eine Flüssigkeit, die sich durch Temperatureinfluss ausdehnt bzw. zusammenzieht und somit die Kolbenstange bewegt.

**ACHTUNG:** Im Inneren des Öffnungszylinders herrscht Druck – Öffnungsweg der Kolbenstange nicht blockieren, Zylinder nicht öffnen, Öffner nicht erhitzen. **Maximales Öffnungsgewicht: 7 kg!**

**Garantie:** Auf einen korrekt montierten und verwendeten Öffner gewähren wir 1

Jahr Garantie ab Kaufdatum.

**Wartung:** Durch regelmäßiges Einfetten der Kolbenstange erhöhen Sie die Lebensdauer, bei Saisonbeginn sollten alle beweglichen Teile geölt werden.

**Montage:** Gemäß **Abb. 1** Splint (8) zur Öffnungsbegrenzung eindrücken. Kolbenstange (1) des Öffnungszylinders durch die Gewindemutter (3) in das Kupplungs-T (2) einsetzen und Öffnungszylinder in die Gewindemutter (3) einschrauben. Das Loch in der Kolbenstange auf die erste Bohrung im Kupplungs-T (2) einstellen und Haarnadelsplint (4) durchstecken. Löcher mit Reibahle oder Vorstecher mittels beigefügter Bohrlehre durch die

Kunststoffwand /bzw. das Fenster anbringen (**Abb. 2**). Rahmenbeschlag (5) durch Zusammendrücken der Arme (**Abb. 3**) entfernen und an der Innenseite der senkrechten Frühbeetwand mit Schrauben und Gegenplättchen montieren. Fensterbeschlag (6) im Fenster festschrauben (**Abb. 4**). Die Arme (7) durch Zusammendrücken in den Rahmenbeschlag einsetzen und prüfen, ob das Fenster leicht nach oben und unten bewegt werden kann.

**Einstellung:** Zur Einstellung der Öffnungstemperatur den Zylinder im Gewinde drehen, und zwar für frühere Öffnung im Uhrzeigersinn, für spätere Öffnung gegen den Uhrzeigersinn. Eine Umdrehung entspricht ca. 0,5° C.

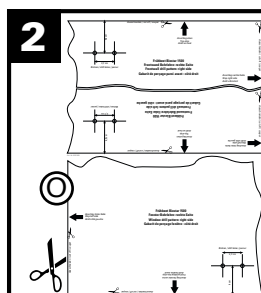
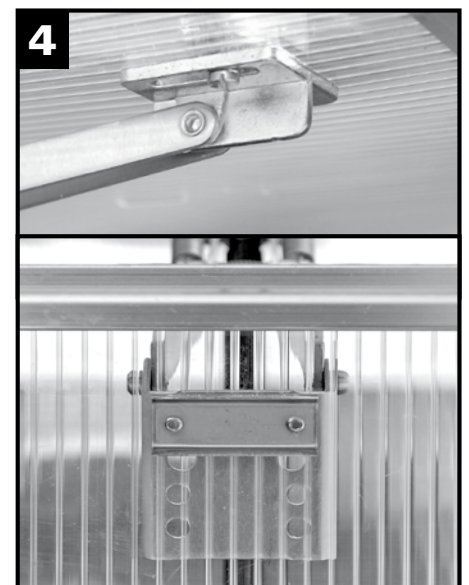
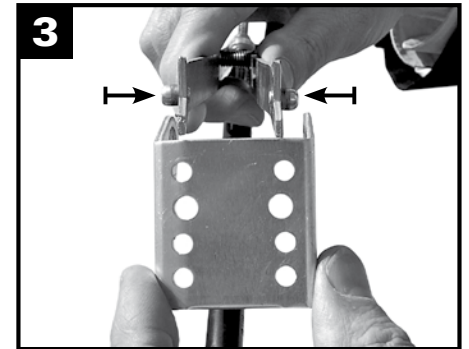
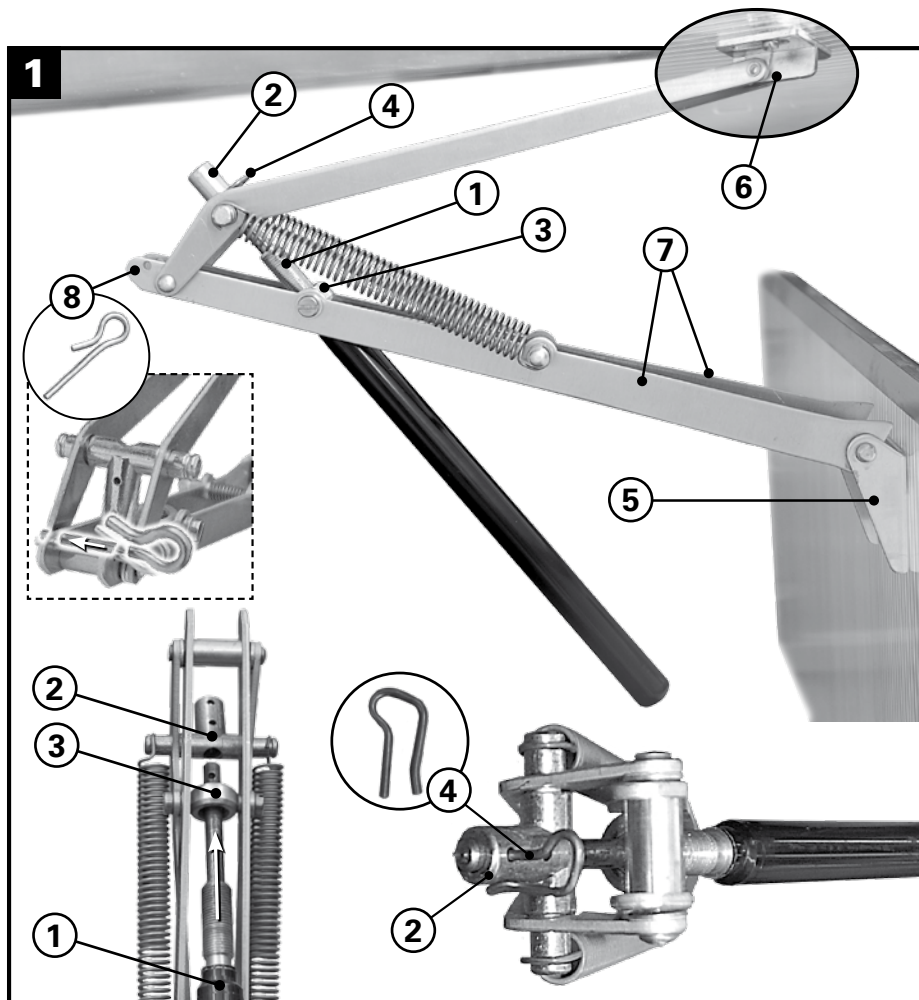

**Bohrlehre ausschneiden, anlegen und Löcher laut Markierungen bohren.**

**Cut the drill-pattern, put it on the cold frame and bore the holes marked on the pattern.**

**Découpez le gabarit de perçage, posez-le sur la serre et percez les trous indiqués sur le gabarit.**

**O - 1 x**

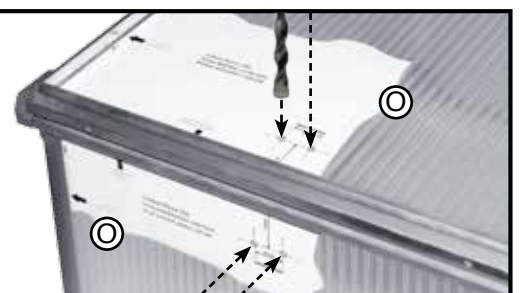

## Automatic window opener for JUWEL cold frames and greenhouses (Art. no. 20047)

### Components:

- A) Cylinder
- B) Lever assembly with two springs
- C) Hardware kit

The cylinder contains a liquid expanding contracting in consequence of the temperature and thus moving the piston rod.

**ATTENTION:** The inside of the cylinder is under pressure – do not block the opening of the piston rod, do not try to open the cylinder and do not expose the opener to heat. **Maximum opening weight 15 lb / 7 kg!**

**Warranty:** A correctly fitted and used opener is guaranteed one full year, based on date of purchase as per dealer's receipt.

**Maintenance:** All moving parts should be lubricated from time to time by smearing the cylinder threads and piston shaft with a little vaseline.

**Installation:** As per **fig. 1** please install spring (8) to limit opening. Take the cylinder and insert the piston rod (1) through the threaded cylinder housing (3) into the receptacle in part (2). Screw the cylinder into the cylinder housing (3), adjust the hole of the piston rod to the first borehole of the receptacle in part (2) and secure with the smaller of the 2 pins (4). With the bracket held in place, pierce two holes through the polycarbonate by means of an ice-pick or spike, then insert two screws from inside and screw them into the threaded metal fittings held on the outside (**fig. 2**). Remove the frame bracket (5) by squeezing the forks

together (**fig. 3**) and mount it from inside on the panel of the frame, 1,6" / 40 mm below the aluminium edging on top of the panel, near to the mid-point of one of the top covers. The swivelling cover bracket (6) has to be mounted to the underside of the cold frame top cover with a distance of 2" / 50 mm from the edge and near the mid-point (**fig. 4**). Now attach the bottom of the Opener to the lower bracket by squeezing the lower forks (7) together. Make sure the top cover does not stick and can be easily moved.

**Adjustment:** Turn the cylinder CLOCKWISE for the Opener to begin opening at a lower temperature, turn the cylinder COUNTER-clockwise for it to begin opening at a higher temperature and result in a narrower full-opening. Each full turn accounts for about 32,9°F / 0,5°C.

## Système d'ouverture automatique pour serre-châssis et serres JUWEL (Réf. 20047)

### La livraison comprend :

- A) 1 cylindre d'ouverture
- B) 1 mécanisme de leviers de 2 ressorts spiraux
- C) 1 paquet de petites pièces (vis, plaquettes)

A l'intérieur du cylindre se trouve un liquide spécial qui, en se dilatant ou bien se comprimant en fonction de la température, actionne le mécanisme d'ouverture et de fermeture.

**Attention :** Le contenu du cylindre est sous pression. N'en obstruez jamais l'orifice, ne mettez pas le cylindre sur un radiateur et enfin ne tentez en aucune façon d'ouvrir le cylindre. **Soulève jusqu'à 7 kg !**

**Garantie :** Nous accordons une année de garantie à partir de la date d'achat, à

condition que le système d'ouverture soit monté et utilisé correctement.

**Entretien :** Vous prolongerez la durée de vie du dispositif en lubrifiant régulièrement la tige. En début de saison, il est fortement recommandé de lubrifier avec soins toutes les articulations.

**Montage sur serre-châssis JUWEL :** Voir **figure 1**. Vissez la bielle (8) du cylindre d'ouverture dans le T du dispositif d'accouplement (2) à travers l'écrou taraudé (3). Ajustez le trou de la bielle sur le premier trou dans le T du dispositif d'accouplement (2) et faites-y passer la goupille fendue en épingle à cheveux (4). Placez le gabarit de perçage et percez la paroi en plastique / ou la fenêtre à l'endroit indiqué par le gabarit à l'aide d'un poinçon (**figure 2**). Enlevez les ferrures de

cadre (5) en serrant les bras (**figure 3**), et montez-les à l'aide des vis et des lamettes du côté intérieur de la paroi verticale de la serre-châssis au milieu de la fenêtre, à une distance de 40 mm du profil supérieur en aluminium. Percez des trous à travers la paroi en plastique à l'aide d'un alésoir ou d'un perceur. Vissez la ferrure de la fenêtre (6) au milieu de la fenêtre et à 50 mm de l'armature (**figure 4**). Insérez les bras (7) dans la ferrure du cadre en les serrant, et vérifiez si la fenêtre peut être bougée facilement vers le haut et le bas.

**Réglage :** Pour choisir la température d'ouverture, tournez le cylindre dans le filet, dans le sens des aiguilles d'une montre si vous désirez une ouverture plutôt tôt, tournez dans le sens inverse si l'ouverture doit s'effectuer plus tard. Un tour correspond à 0,5° C.

**D**

**Sehr geehrter Kunde,**

einige Empfehlungen zu Ihrem neuen Frühbeet für noch bessere Ernten:

Das Frühbeet ist mit hochwärmeisolierenden Hohlkammerplatten wie beim Profi-Glashaus ausgestattet, damit werden auch die kleinsten Sonnenstrahlen eingefangen und in wertvolle Wärme umgewandelt, die ganz entscheidend für gutes Pflanzenwachstum ist.

Ein Zuviel an Wärme kann Ihren Pflanzen aber auch schaden! Benützen Sie daher bei intensiver Sonnenstrahlung die Lüftungsmöglichkeit, indem Sie die Fenster verschieben oder ganz herausnehmen. Wenn es wieder kühler wird (unter ca. 10°C), schließen Sie bitte das Fenster – damit bleibt die Sonnenwärme im Frühbeet gespeichert.

Trotz bester Isolierung braucht Ihr Frühbeet aber bei kalten Temperaturen Sonne. Bei mehreren Tagen ohne Sonne und tiefen Außentemperaturen kann es auch in Ihrem Frühbeet gefrieren – sorgen Sie dann für eine zusätzliche Wärmequelle, z. B. mittels Wärmelampe.

Gießen sollten Sie am besten am Vormittag, damit Ihre Pflanzen am Abend, wenn es kühl wird, wieder trocken sind. So kühlen die Pflanzen weniger aus und sind auch nicht durch Pilzsporen gefährdet.

Bitte reinigen Sie das Frühbeet nur mit klarem Wasser, Lösungsmittel und sonstige Reiniger können die Hohlkammerplatten trübe machen.

Bei der Wahl der Samen achten Sie auf den Hinweis „für Gewächshaus geeignet“, damit sind die Samen an die besonderen Bedingungen im Frühbeet/Gewächshaus besonders gut angepasst.

Eine Bitte zum Schluss: Die mitgelieferten Bodenanker möglichst schräg in den Boden drücken, damit Sie das Beet sicher verankern. In windgefährdeten Gegenden kann eine zusätzliche Sicherung erforderlich sein. Schließen und verriegeln Sie bei starkem Wind und Sturm den Deckel mit dem Fenstergriff, sodass sich der Deckel nicht mehr öffnen lässt. Bei offenem Fenster kann der Wind das Frühbeet wegreißen.



**Gefahrenhinweis: Ein von starkem Wind und Sturm weggerissenes Frühbeet kann bei Personen und Sachgegenständen Schäden verursachen.**

Nun wünschen wir Ihnen tolle Ernteerfolge!

**GB**

**Dear valued customer,**

Please find below some advice on how to use your cold frame and increase your harvests.

This cold frame is made of double-wall polycarbonate glazing, as used in professional greenhouses. This special glazing lets sun rays go through and keeps warmth inside, which is essential for the growth of plants.

However, too hot temperatures can be harmful for plants! That's why we advise you to open or remove the sliding walls of the window when sun rays are particularly intensive. When it's colder (below 10°C/50°F), close the windows to keep warmth inside the cold frame.

Despite its excellent insulation, the cold frame still needs sunlight when it's cold outside. If you are experiencing several days without sunlight and very cold temperatures, you may need a complementary heat source (e.g. heat lamp) to keep the cold frame from freezing.

The morning is the best time to water your plants, which should be dry again by the evening, when it gets colder. Thus, the plants do not cool off so much and the risk of fungal infection is reduced.

Please choose seeds suitable for greenhouse culture.

The ground stakes should be hammered slantwise, so that the cold frame is well stabilised. By strong wind, it may be necessary to use an additional fixing system. If it's likely to be windy, close the window and lock the window handle securely to keep the window from flying away.



**Attention! Strong wind or storm, can fly the cold frame away and injure people or cause material damage. Close the window and fix them, additional fixing system, e.g. concrete stones may be necessary.**

At last, we wish you plentiful harvests!

**F**

**Cher client,**

Vous trouverez ci-dessous des conseils vous permettant de maximiser vos récoltes.

La serre châssis est composée de panneaux isolants à double paroi, comme ceux des serres professionnelles. Ces panneaux laissent passer les rayons du soleil de manière optimale et conservent la chaleur à l'intérieur de la serre, afin de favoriser la croissance des plantes.

Il ne doit pas faire trop chaud dans la serre, car cela pourrait nuire à vos plantes. En cas de fort ensoleillement, nous vous conseillons d'aérer la serre en ouvrant ou retirant les panneaux supérieurs coulissants pour laisser passer l'air à travers le filet intégré. Quand la température se rafraîchit (en dessous de 10°C), fermez la fenêtre avec les panneaux pour que la chaleur puisse à nouveau s'accumuler dans la serre.

Malgré l'excellente isolation de la serre, nous vous recommandons d'utiliser une source de chaleur complémentaire (par exemple, une lampe chauffante) si la température extérieure est très basse et en l'absence de soleil prolongée, afin d'éviter que la serre ne gèle.

Nous vous conseillons d'arroser vos plantes le matin pour que ces dernières aient le temps de sécher d'ici la fin de journée, quand la température se rafraîchit. Cela évite que les plantes perdent trop de chaleur et réduit les risques de maladies fongiques.

N'utilisez pas de détergents ou autres produits d'entretien, car ils peuvent donner un aspect trouble aux panneaux.

Veillez à choisir des graines ou plantes adaptées à la culture en serre.

Les piquets de fixation au sol inclus doivent être introduits en biais dans la terre pour éviter que la serre ne s'envole en cas de vent. Dans les régions particulièrement venteuses, un système de fixation complémentaire peut s'avérer indispensable. En cas de vent fort ou de tempête, veuillez fermer la fenêtre en verrouillant bien la poignée, pour éviter que la fenêtre s'ouvre et s'envole sous l'effet du vent.



**Attention ! Si la serre est emportée par le vent ou une tempête, elle peut causer des blessures physiques et dégâts matériels.**

Nous vous souhaitons des récoltes abondantes !



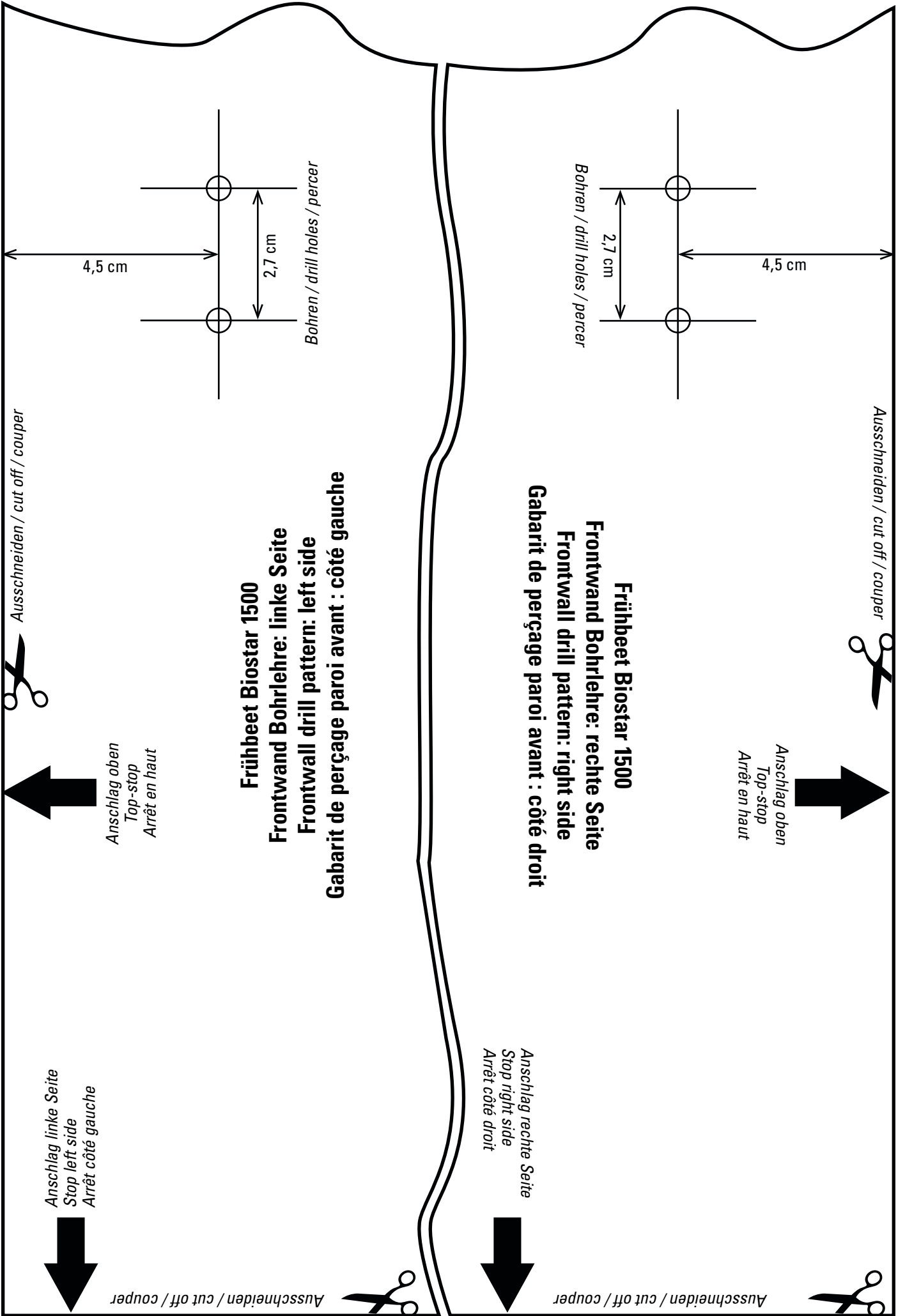

Ausschneiden / cut off / couper

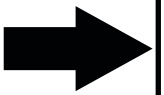

Anschlag oben  
Top-stop  
Arrêt en haut

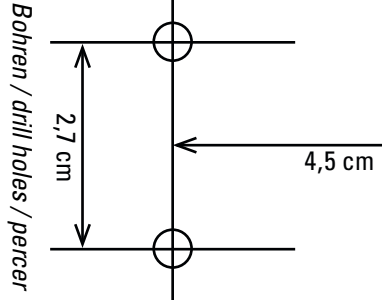

Bohren / drill holes / percer

**Frühbeet Biostar 1500**

**Frontwand Bohrlehre: rechte Seite**

**Frontwall drill pattern: right side**

**Gabarit de perçage paroi avant : côté droit**

Anschlag rechte Seite  
Stop right side  
Arrêt côté droit



Ausschneiden / cut off / couper



Bohren / drill holes / percer

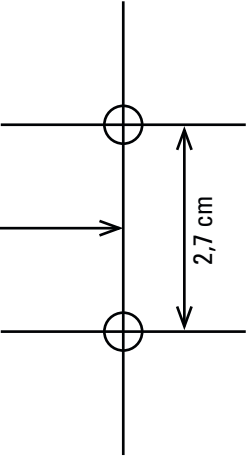

4,5 cm

**Frühbeet Biostar 1500**

**Frontwand Bohrlehre: linke Seite**

**Frontwall drill pattern: left side**

**Gabarit de perçage paroi avant : côté gauche**

Anschlag oben  
Top-stop  
Arrêt en haut



Ausschneiden / cut off / couper



Anschlag linke Seite  
Stop left side  
Arrêt côté gauche



Ausschneiden / cut off / couper





Ausschneiden / cut off / couper



Anschlag linke Seite  
Stop left side  
Arrêt côté gauche

**Frühbeet Biostar 1500**  
**Fenster Bohrlöcher: rechte Seite**  
**Window drill pattern: right side**  
**Gabarit de perçage fenêtre : côté droit**

Anschlag Fenster vorne  
Front window top-stop  
Arrêt fenêtre avant



Ausschneiden / cut off / couper



Bohren / drill holes / percer

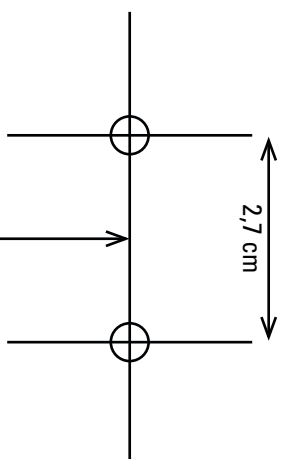

- D Die PE-Verpackung ist kein Kinderspielzeug – Erstickungsgefahr! Verpackung sofort nach Öffnen in der Wertstoffbox entsorgen.** (PE ist umweltfreundlich und ungiftig.)  
**Pflegehinweise:** Ihr JUWEL Qualitätsprodukt ist aus witterungsbeständigen Materialien gefertigt und kann ohne weiteres mit einem Gartenschlauch abgespritzt werden. Nicht mit scharfen, rauen Gegenständen oder aggressiven Reinigungsmitteln reinigen.
- F Ne pas laisser les enfants jouer avec l'emballage en plastique ! Risque d'étouffement ! Après l'ouverture, jetez immédiatement l'emballage dans la poubelle destinée au plastique.** (Le PE est écologique et non toxique).  
**Conseils d'entretien :** Cette serre châssis est un produit de qualité fabriqué à partir de matériaux résistant aux intempéries. Veuillez la nettoyer au jet d'eau. N'utilisez pas d'objets affûtés ou rugueux, ou de détergents agressifs.
- NL De PE-verpakking is geen speelgoed voor kinderen – verstikkingsgevaar! De verpakking onmiddellijk na het openen in de recyclingbox verwijderen (PE is milieuvriendelijk en niet giftig).**  
**Onderhoudsaanwijzing:** Uw JUWEL kwaliteitsproduct is gemaakt van weersbestendige materialen en kan zonder problemen met een tuinslang afgespoten worden. Niet met scherpe, ruwe objecten of agressieve reinigingsmiddelen reinigen.
- GB This PE-packaging is not a toy! Risk of suffocation! Please dispose the packaging into the sorting station for plastic immediately after unpacking.** (PE is non-polluting and non-toxic.)  
**Care instructions:** This JUWEL quality product was produced with weatherproof materials and may be washed down with a garden hose. Do not clean with sharp or rough objects or with aggressive detergents.
- I La confezione in PE non è un giocattolo – pericolo di soffocamento! Smaltire la confezione subito dopo l'apertura nell'apposito contenitore per i materiali riciclabili.** (Il PE è ecologico e non velenoso.)  
**Note di preservazione:** questo prodotto Juwel di qualità è realizzato in materiali resistenti agli agenti atmosferici e può essere senz'altro irrorato con un tubo flessibile di irrigazione. Non pulire con oggetti acuminati o scabri oppure con detersivi aggressivi.
- ESP El embalaje de polietileno no es un juguete para niños – ¡peligro de asfixia! El embalaje debe eliminarse en la papelera de reciclaje inmediatamente después de abrirse.** (El polietileno no es contaminante ni tóxico.)  
**Indicaciones para el cuidado:** Su producto de calidad JUWEL está fabricado con materiales resistentes a la intemperie y puede lavar sin más con una manguera de jardín. No debe limpiarse con objetos puntiagudos y rugosos o con detergentes agresivos.
- SF PE-pakkaus ei ole lasten leikkikalua – tukehtumisvaara! Pakkaus hävitettävä välittömästi purkamisen jälkeen kierrätysboksiin.** (PE on ympäristöystävällinen ja myrkytön!)  
**Hoito-ohjeet:** JUWEL laatutuote on valmistettu säävaihtelua kestävästä materiaaleista ja se kestää ilman muuta myös puutarhaletkulla ruiskutuksen. Älä käytä puhdistukseen teräviä, karheita esineitä äläkä aggressiivisia puhdistusaineita.
- S PE-förpackningen är inte en leksak för barn. Risk att kvävas! Förpackningen ska omedelbart lämnas i soptunnan för återvinningsbart material.** (PE är miljövänlig och ogiftig.)  
**Skötselavvisningar:** Din JUWEL kvalitetsprodukt är tillverkad av väderbeständigt material och kan utan vidare spolas av med en trädgårdsslang. Rengör inte med vassa eller grova föremål eller aggressiva rengöringsmedel.
- DK PE-emballagen er ikke legetøj for børn - Fare for at blive kvælt! Efter åbning skal emballagen straks bortskaffes i recyclingindsamling.** (PE er miljøvenligt og ugiftigt.)  
**Plejehenvisning:** Dette JUWEL-kvalitetsprodukt er fremstillet af vejrbestandige materialer og kan uden videre afsprøjtes med en haveslange. Må ikke gøres ren med skarpe, ru genstande eller aggressive rengøringsmidler!
- N PE-emballasjen er intet barneleketøy – kvelningsfare! Emballasjen skal straks bringes i søppelcontainer etter åpning.** (PE er miljøvennlig og ugiftig.)  
**Vedlikehold:** Ditt JUWEL-kvalitetsprodukt er laget av værbestandige materialer og kan uten videre avspyles med hageslange. Rengjør ikke med skarpe, ru gjenstander eller aggressive rengjøringsmidler.
- HR PE-pakiranje nije igračka za djecu – opasnost od gušenja! Pakiranje se treba odmah baciti nakon otvaranja u odgovarajući otpad.** (PE se može reciklirati i nije otrovan).  
**Upute za njegu:** Kvalitetni proizvod JUWEL je napravljen od materijala otpornih na vremenske uvjete i može se bez daljnje prati vrtnom gumenom cijevi. Ne čistiti oštrim, hrapavim predmetima ili agresivnim sredstvima za čišćenje.
- SI PE embalaža ni igrača – obstaja nevarnost zadušitve! Embalažo takoj po odprtju odstranite v posodo za reciklažo.** (PE je okolju prijazen in nestrupen material).  
**Napotek za vzdrževanje:** Vaš izdelek JUWEL je izdelan iz materialov, ki so odporni na vremenske vplive ter ga lahko brez nadaljnega operete s cevjo za zalivanje
- SK PE obal nie je hračka – Hrozí nebezpečenstvo udusenía! Obal ihneď po otvorení zlikvidujte prostredníctvom separovaného odpadu.** (PE je ekologický a nejedovatý materiál.)  
**Pokyny na údržbu:** Kvalitný výrobok JUWEL je vyrobený z materiálov, ktoré odolávajú vplyvom počasia, a môže bez problémov postrieka záhradnou hadicou. Nečistite ho ostrými a drsnými predmetmi ani agresívnymi čistiacimi prostriedkami.
- CZ Obal z PE není hračka na hraní - nebezpečí udušení! Obal po vybalení ihned vyhoďte do tříděného odpadu.** (PE není jedovatý ani škodlivý pro životní prostředí.)  
**Pokyny pro údržbu:** Kvalitní výrobek JUWEL je vyroben z materiálů, odolným proti vlivům počasí, a může být bez všeho ostříkávan záhradní hadicí. Vyhněte se čištění ostrými, drsnými předměty anebo agresivními čistícími prostředky.
- BH PE-pakovanje nije igračka za decu – opasnost od gušenja! Pakovanje odmah nakon otvaranja baciti u kutiju za koristan otpad.** (PE je ekološki čist i nije otrovan).  
**Upute za njegu:** Vaš kvalitetni proizvod JUWEL napravljen je od materijala otpornog na vremenske prilike, i može se bez problema oprati gumenom cijevi za vrt. Ne čistiti oštrim, hrapavim predmetima ili nekim agresivnim sredstvima za čišćenje.
- PL Opakowanie z PE nie jest zabawką dla dzieci – niebezpieczeństwo uduszenia! Natychmiast po otwarciu należy wyrzucić opakowanie do odpowiedniego pojemnika na surowce wtórne.** (PE jest nietoksycznym materiałem ekologicznym).  
**Wskazówki na temat pielęgnacji:** Wysokiej jakości produkt JUWEL wykonany jest z materiałów odpornych na wpływy atmosferyczne i może być bez problemu myty przez spryskanie go wodą z węża ogrodowego. Nie czyścić ostrymi, chropowatymi przedmiotami lub agresywnymi środkami do czyszczenia.
- HU A PE csomagolás nem gyermekjáték – fulladásveszély! A kinyitás után a csomagolást azonnal helyezze el a szelektív hulladékgyűjtőben.** (A PE környezetbarát és nem mérgező.)  
**Ápolási útmutató:** A JUWEL minőségi termék, amely az időjárás viszontagságait álló anyagokból készült, és minden további nélkül locsolható kerti tömlővel. Ne tisztítsa éles, érdes eszközökkel vagy agresszív tisztítószerrel.