

- D Gebrauchsanweisung
- GB Operating instructions
- F Notice d'emploi
- NL Gebruiksaanwijzing
- E Instrucciones de uso
- P Instruções de uso
- I Istruzioni per l'uso
- DK Brugsanvisning
- N Bruksanvisning
- S Bruksanvisning
- FIN Käyttöohje
- H Használati utasítás
- PL Instrukcja obsługi
- CZ Návod k použití
- SK Návod na použitie
- SLO Navodilo za uporabo
- HR Upute za upotrebu
- RO Indicații de utilizare
- BG Упътване за употреба
- UA інструкції з використання
- RUS Руководство по эксплуатации
- RC 使用说明书
- JP 取扱説明書

Filtoclear

3.000, 6.000, 11.000, 15.000

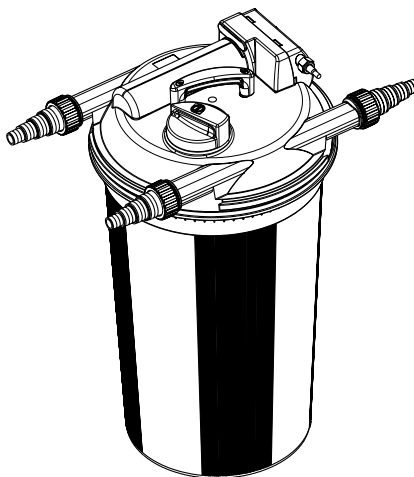

D	Typ	Abmessungen (G x H)	Gewicht	Nennspannung*	Leistungsaufnahme	Anschlüsse	Kristalline Filterseifliche	Filtervolumen	UVC-Lampe	Kabellänge
GB	Type	Dimensions	Weight	Rated voltage*	Power consumption	Connections	Crystaline filter surface	Filter volume	UVC lamp	Cable length
F	Type	Dimensions	Poids	Tension nominale*	Puissance absorbée	Raccordements	Surface filtrante cristalline	Volume de filtration	Lampe UVC	Longueur de câble
NL	Type	Afmetingen	Gewicht	Nominate spanning*	Stroomverbruik	Aansluitingen	Kristalijn filteroppervlak	Filtervolume	UVC-lamp	Kabellengte
E	Tipo	Dimensiones	Peso	Tensión nominal*	Consumo de potencia	Conexiones	Superficie de filtro cristalina	Volumen de filtro	Lámpara UVC	Longitud del cable
P	Tipo	Dimensões	Peso	Tensão nominal*	Consumo de potência	Conexões	Superfície filtro cristalina	Volume do filtro	Lâmpada UVC	Comprimento do cabo
I	Tipo	Dimensioni	Peso	Tensione nominale*	Potenza assorbita	Alacciamenti	Kristalinsk filterovršnate	Volume di filtraggio	Lampada UVC	Lunghezza cavo
DK	Type	Dimensioner	Vægt	Netspanning*	Effektforbrug	Tilslutninger	Krystalinsk filteroverflåte	Filtervolumen	UVC-lampe	Ledningslængde
N	Type	Mål	Vekt	Nettspanning volt*	Inngangseffekt	Tilkoblinger	Krystalinsk filteroverflåte	Filtervolum	UV-lampe	Kabelengde
S	Type	Mått	Vikt	Märkspänning*	Effekt	Anslutningar	Kristallin filteryta	Filtervolyum	UVC-lampa	Kabelängd
FIN	Tyyppi	Mittat	Paino	Nimellisarmitus*	Ototeho	Liitännät	Kiilatasuodattiminta	Suodatusaluvuus	UVC-lampun	Kaapain pituus
H	Típus	Méreték	Súly	Névfleges feszültség	Teljesítményfelvétel	Csatlakozók	Kristallin szűrőfelület	Szűrési lérfogat	UVC-lámpa	Kábelhossz
PL	Typ	Wymiary	Cężar	Napięcie znamionowe*	Pobór mocy	Przłącza	Krystaliczna powierzchnia filtra	Objętość filtra	Lampa ultravioletowa	Długość kabla
CZ	Typ	Rozměry	Hmotnost	Jmenovité napětí*	Příkon	Připojky	Křišťálový povrch filtru	Objem filtru	UVC zářivka	Délka kabelu
SK	Typ	Rozmery	Hmotnosť	Menovité napätie*	Prikon	Pripojky	Krišťal Povrch filtra	Objem filtra	UVC žiarivka	Dĺžka kábla
SLO	Tip	Dimenzije	Teža	Nazivna napetost*	Mo	Priključki	Kristalična površina filtra	Volumen filtra	UVC-zarnica	Dožljina kabla
HR	Tip	Dimenzije	Masa	Nazivni napon*	Snaga	Priključci	Kristalno površina filtra	Zapremina filtra	UVC žarulja	Duljina kabela
RO	Tip	Dimensiuni	Masă	Tensiune nominală*	Putele	Conexiuni	Suprafața filtrului	Volumul filtrului	Lampă cu ultraviolete	Lungime cablu
BG	Тип	Размери	Тегло	Номинално напрежение*	Потреблявана мощност	Връзки	Кристалафилтърна повърхност	обем на филтъра	Уltravioletova лампа	Дължина на кабелите
UA	Тип	Розміри	Вага	Номинальна напруга*	Споживана потужність	Підключення	Кристалина поверхня фільтра	Об'єм фільтра	UVC-лампа	Довжина кабелю
RUS	Тип	Размеры	Вес	Номинальное напряжение	Потребляемая мощность	Соединения	Кристаллическая поверхность фильтра	Объем фильтра	Кристаллическая УФ-лампа	Длина кабеля
RC	型号	尺寸	重量	额定电压*	消耗功率	接头	有晶體過濾表面	過濾體積	紫外發灯	電線長度
JP	機種	寸法	重量	定格電圧*	消費電力	接続	クリスタリンフィルター表面	フィルター量	紫外線ランプ	ケーブル長
Filterclear	3.000	380 x 310 mm	5 kg	9 W	51	9 W TC-S(UV-C)	5,30 m ²	5 l		
	6.000	380 x 430 mm	5,5 kg		9 l	11 W TC-S(UV-C)	10,50 m ²			5 m
	11.000	380 x 550 mm	6 kg	230 V/50 Hz	14 l	11 W TC-S(UV-C)	15,80 m ²			
	15.000	380 x 670 mm	6,5 kg		17 l	11 W TC-S(UV-C)	21,00 m ²			

* Achtung! Die Japanversion dieses Gerätes darf nur gemäß den technischen Daten auf dem Typenschild ein japanisches Stromnetz angeschlossen werden.

* Attention! Only connect the Japanese unit version to a Japanese power mains in accordance with the technical data on the type plate.

* ご注意！本装置の日本向けバージョンは、銘板に記載された技術データに基づき日本の電源にのみ接続してください。

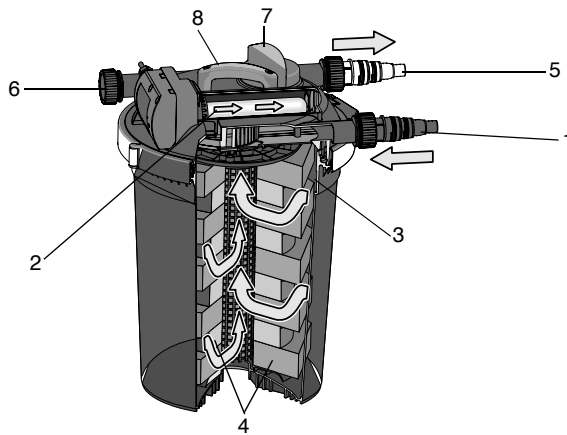

	1	2	3	4	5	6	7	8
D	Wassereinflaß	Vorklärlung	Vortexsystem	Filterschäume	Wasserauslass	Reinigungs-anschluss	Funktionsschalter	Reinigungshebel
GB	Water inlet	Clarifying	Vortex system	Foam filters	Water outlet	Cleaning connection	Function switch	Cleaning lever
F	Entrée d'eau	Préfiltration	Système vortex	Mousses filtrantes	Sortie d'eau	Raccordement de nettoyage	Commutateur de fonction	Lever de nettoyage
NL	Waterinlaat	Voorzuivering	Vortexsystem	Filterschuimen	Wateruitlaat	Reinigungs-aansluiting	Functieschakelaar	Reinigingshendel
E	Entrada de agua	Clarificación preliminar	Sistema Vortex	Elementos de espuma filtrantes	Salida de agua	Conexión de limpieza	Interruptor de función	Palanca de limpieza
P	Entrada de água	Pré-clarificação	Sistema Vortex	Espumas filtrantes	Saída de água	Ponto de conexão de limpeza	Selector	Puxador de limpeza
I	Entrata dell'acqua	Predepurazione	Sistema Vortex	Elementi filtranti di espanso	Scarico dell'acqua	Raccordo di pulitura	Interruttore funzione	Leva di depurazione
DK	Vandindløb	Forklaring	Vortexsystem	Filterskum	Vandudløb	Rengøringsstilslutning	Funktionsafbryder	Rengøringshåndtag
N	Vanninnløp	Forutgående slamutfelling	Vortexsystem	Skumfilter	Vannutløp	Rengjørings-tilkobling	Funksjonsbryter	Rengjøringshåndtak
S	Vatteninlopp	Förrening	Vortex-system	Filtersvampar	Vattenutlopp	Rengöringsanslutning	Funktions-omkopplare	Rengöringsspak
FIN	Veden tulouaukko	Eisiselkeytyt	Vortex-järjestelmä	Suodatusvaahdot	Veden poistoaukko	Puhdistus-liitäntä	Toimintakytkin	Puhdistusvipu
H	Vízbevezetés	Előderítés	Vortex-rendszer	Szűrőhabok	Vízkivezetés	Tisztító-csatlakozó	Funkciókapcsoló	Tisztító kar
PL	Wlot wody	Filtrowanie wstępne	System Vortex	Pianki filtracyjne	Wylot wody	Przylacze do oczyszczania	Przelacznik funkcyjny	Dźwignia czyszczenia
CZ	Vtok vody	Předčištění	Systém Vortex	Filtrační pěny	Výtok vody	Připojka pro čištění	Přepínač funkcí	Čističí páka
SK	Vtok vody	Predčistenie	Systém Vortex	Filtračné peny	Výtok vody	Pripojka pre čistenie	Prepínač funkcií	Čistiaca páka
SLO	Dotok vode	Predčiščenje	Vortex sistem	Filtrirne pene	Izpust vode	Priključek za čiščenje	Funkcijsko stikalo	Vzvod za čiščenje
HR	Ulaz za vodu	Pripremao prečišćavanje	Sustav optođnih pumpi (Vortex)	Pjenasti filtri	Ispust vode	Priključak za čišćenje	Sklopka za biranje režima rada	Ručka za čišćenje
RO	Dotok vode	Predčišćenje	Vortex sistem	Filtrirne pene	Izpust vode	Priključek za čišćenje	Funkcijsko stikalo	Vzvod za čišćenje
BG	Вход за водата	Предварително почистване	Система Vortex	Пенофилтри	Изход за водата	Връзка за почистване	Ключ на програматора	Лост за почистване
UA	Вхідний отвір	Попередня очистка	Система завихрення	Фільтрувальні піноматеріали	Випуск води	Стик для чищення	Перемикач функцій	Ручка для очистки
RUS	Впуск воды	Предварительная очистка	Система «Vortex»	Фильтровальные губки	Выпуск воды	Подсоединение для чистки	Переключатель функций	Рычаг для чистки
RC	入水口	预净化	涡流系统	过滤器海绵	出水口	清洁接头	功能开关	清洁柄
JP	給水口	沈殿部	ボルテックスシステム	フィルター スポンジ	排水口	クリーニング用 接続口	機能スイッチ	クリーニング用 グリップ

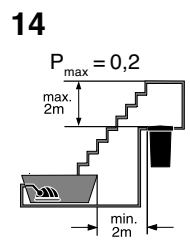
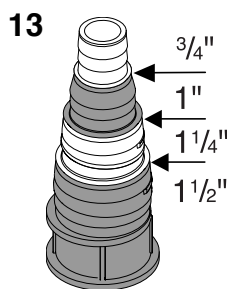
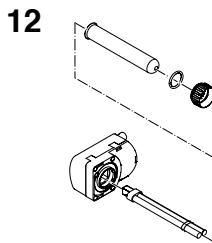
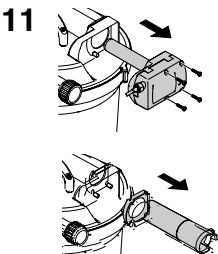
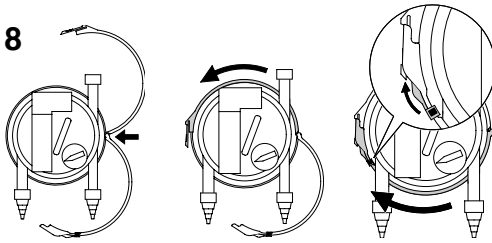
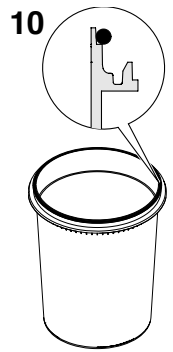
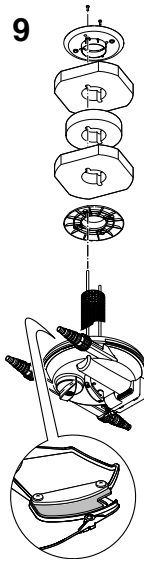
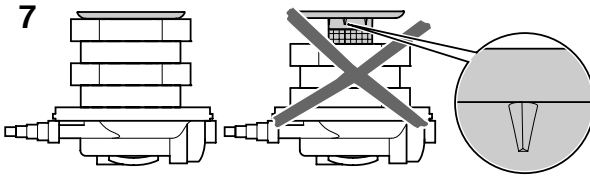
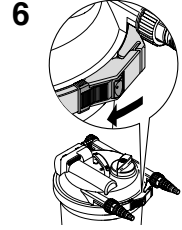
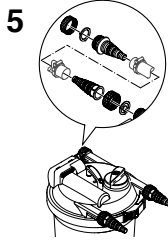
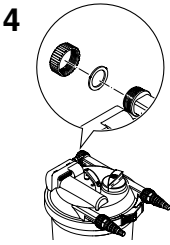
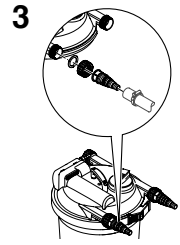
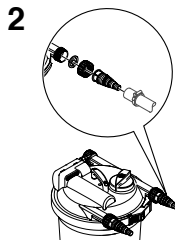
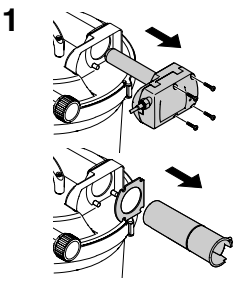

Hinweise zu dieser Betriebsanleitung

Vor der ersten Benutzung lesen Sie bitte die Gebrauchsanweisung und machen sich mit dem Gerät vertraut. Beachten Sie unbedingt die Sicherheitshinweise für den richtigen und sicheren Gebrauch.

Bestimmungsgemäße Verwendung

Die Baureihe FiltoClear 3.000-15.000 mit integriertem UVC, im weiteren Gerät genannt, ist ein geschlossenes Druckfiltersystem für die biologische und mechanische Filterung von normalem Teichwasser von +4°C bis +35°C und ausschließlich für den privaten Einsatz zur Reinigung von Gartenteichen mit oder ohne Fischbesatz vorgesehen.

Nicht bestimmungsgemäße Verwendung

Es können bei nicht bestimmungsgemäßer Verwendung und unsachgemäßer Behandlung Gefahren von diesem Gerät für Personen entstehen. Bei nicht bestimmungsgemäßer Verwendung erlischt die Haftung unsererseits sowie die allgemeine Betriebserlaubnis.

CE-Herstellererklärung

Im Sinne der EG-Richtlinie EMV-Richtlinie (89/336/EWG) sowie der Niederspannungsrichtlinie (73/23/EWG) erklären wir die Konformität. Folgende harmonisierte Normen wurden angewandt: EN 60598-1, EN 60598-2-1, EN 55015, EN 61000-3-2, EN 61000-3-3

Unterschrift: 

Sicherheitshinweise

Die Firma **OASE** hat dieses Gerät nach dem aktuellen Stand der Technik und den bestehenden Sicherheitsvorschriften gebaut. Trotzdem können von diesem Gerät, Gefahren für Personen und Sachwerte ausgehen, wenn diese unsachgemäß bzw. nicht dem Verwendungszweck entsprechend eingesetzt werden oder wenn die Sicherheitshinweise nicht beachtet werden.

Aus Sicherheitsgründen dürfen Kinder und Jugendliche unter 16 Jahren sowie Personen, die mögliche Gefahren nicht erkennen können oder die nicht mit dieser Gebrauchsanweisung vertraut sind, dieses Gerät nicht benutzen!

Bitte bewahren Sie diese Gebrauchsanweisung sorgfältig auf! Bei Besitzerwechsel geben Sie die Gebrauchsanweisung weiter. Alle Arbeiten mit diesem Gerät dürfen nur gemäß der vorliegenden Anleitung durchgeführt werden.

Die Kombination von Wasser und Elektrizität kann bei nicht vorschriftsmäßigem Anschluss oder unsachgemäßer Handhabung zu ernsthafter Gefahr für Leib und Leben führen.

Achtung! Gefährliche ultraviolette Strahlung.

Die Strahlung der UVC-Lampe ist gefährlich für Augen und Haut! Betreiben Sie die Lampe des Geräts niemals außerhalb des Gehäuses. Tauchen Sie das Gerät niemals unter Wasser! Ziehen Sie immer den Netzstecker aller im Wasser befindlichen Geräte und von diesem Gerät, bevor Sie Arbeiten am Gerät durchführen! Betreiben Sie das Gerät nur an einer Steckdose mit Schutzkontakt. Diese muss nach den jeweils gültigen nationalen Vorschriften errichtet sein. Stellen Sie sicher, dass der Schutzleiter durchgehend bis zum Gerät geführt wird. Verwenden Sie niemals Installationen, Adapter, Verlängerungs- oder Anschlussleitungen ohne Schutzkontakt! Netzanschlussleitungen dürfen keinen geringeren Querschnitt haben als Gummischlauchleitungen mit dem Kurzzeichen H05 RNF. Verlängerungsleitungen müssen der DIN VDE 0620 genügen. Stellen Sie sicher, dass das Gerät über eine Fehlerstrom-Schutzeinrichtung (FI, bzw. RCD) mit einem Bemessungs-Fehlerstrom von nicht mehr als 30 mA versorgt ist. Verlegen Sie die Anschlussleitung geschützt, so dass Beschädigungen ausgeschlossen sind. Verwenden Sie nur Kabel, die für den Außeneinsatz zugelassen sind. Sichern Sie die Steckerverbindung gegen Feuchtigkeit. Bei defektem Kabel oder Gehäuse darf das Gerät nicht betrieben werden! Netzstecker ziehen! Tragen bzw. ziehen Sie das Gerät nicht an der Anschlussleitung. Elektrische Installationen an Gartenteichen und Schwimmbecken müssen den internationalen und nationalen Errichterbestimmungen entsprechen. Vergleichen Sie die elektrischen Daten des Versorgungsnetzes mit denen des Typenschildes. Bei Fragen und Problemen wenden Sie sich zu Ihrer eigenen Sicherheit an einen Elektrofachmann! Die Netzanschlussleitung kann nicht ausgetauscht werden. Bei Beschädigung ist das Gerät zu entsorgen.

Betreiben Sie das Gerät nicht, wenn sich Personen im Wasser aufhalten! Fördern Sie niemals andere Flüssigkeiten als Wasser! Öffnen Sie niemals das Gehäuse des Gerätes oder deren zugehörigen Teile, wenn nicht ausdrücklich in der Gebrauchsanweisung darauf hingewiesen wird. Betreiben Sie das Gerät niemals ohne Wasserdurchfluss!

Achtung! Betreiben Sie das Gerät niemals mit mehr als 0,2 bar Wasserdruck!

Der Filter darf in keinem Fall undicht werden. Es besteht die Gefahr der Teichentleerung.

Aufstellen

Stellen Sie das Gerät überflutungssicher mindestens 2 m vom Teichrand entfernt auf einen festen und ebenen Untergrund. Alternativ kann der Filter auch bis zur Stufe am Behälter eingegraben werden. Der Höhenunterschied zwischen Deckel und Auslaufstelle darf max. 2 m betragen (14). Das Gerät darf nicht der direkten Sonneneinstrahlung ausgesetzt sein. Achten Sie auf einen ungehinderten Zugang zum Deckel, um Arbeiten am Gerät durchführen zu können.

Montage

Schlauchanschlüsse montieren

Der Förderdruck der Pumpe darf max. 0,5 bar (5mWS) betragen. Betreiben Sie das Gerät nur mit Druckschläuchen, welche mindestens für 0,2 bar bzw. den maximalen Druck der Pumpe zugelassen sind. Die Stufenschlauchtülle an den entsprechenden Stellen für die jeweiligen Schläuche absägen (13). Die Schläuche auf die Stufenschlauchtülle aufschieben bzw. aufdrehen und mit einer Schlauchklammer sichern.

Montage am Wassereinlauf

Die Überwurfmutter über die schwarze Stufenschlauchtülle schieben, Schlauch montieren, Flachdichtung in die Überwurfmutter einlegen und auf Wassereinlaufstützen aufschrauben.

Montage am Wasserauslass

Die Überwurfmutter über die transparente Stufenschlauchtülle schieben, Schlauch montieren, die grüne Durchflussfahne in die Überwurfmutter einlegen und auf Wasserauslassstutzen aufschrauben.

Montage am Reinigungsanschluss

Um einen Ablaufschlauch dauerhaft am Reinigungsanschluss zu montieren, die Verschlusskappe vom Reinigungsanschluss abschrauben, die Überwurfmutter über die transparente Schlauchtülle schieben, den Schlauch montieren, die grüne Durchflussfahne in die Überwurfmutter einlegen und fest auf den Reinigungsanschluss schrauben. Im Filterbetrieb muss der Reinigungsanschluss oder ein darauf angeschlossener Ablaufschlauch immer mit der Verschlusskappe und eingelegter Flachdichtung verschlossen sein, als Sicherung, falls der Funktionsschalter unbeabsichtigt auf „Reinigen“ verstellt wird. Zum Verschließen des Ablaufschlauches mit der Verschlusskappe, die schwarze Stufenschlauchtülle mit Gewinde auf den Schlauch aufschieben bzw. aufdrehen und mit Schlauchklemme sichern, Verschlusskappe mit eingelegter Flachdichtung fest aufschrauben.

Achtung! Das Gerät niemals ohne Wasserdurchfluss oder ohne Pumpenfilter betreiben!

Inbetriebnahme

Sicherheitshinweise zuvor beachten! Vor Inbetriebnahme immer erst die Pumpe einschalten und den korrekten Sitz der angeschlossenen Schläuche, der Verschlusskappe und des Spannrings mit Sicherheitsriegel kontrollieren. Der Funktionsschalter muss auf dem Symbol „Filtern“ stehen. Netzstecker einstecken, Blaue Kontrolllampe leuchtet. Hinweis: Bei Neuinstallation erreicht das Gerät seine vollständige biologische Reinigungswirkung erst nach einigen Wochen. Eine umfangreiche Bakterientätigkeit ergibt sich erst ab einer Einsatztemperatur von + 10°C.

Hinweis: Der eingebaute Temperaturwächter schaltet die UVC-Lampe bei Überhitzung automatisch aus, nach Abkühlung wird die UVC-Lampe automatisch wieder eingeschaltet. Zum Ausschalten Netzstecker ziehen.

Hinweise zur Klarwassergarantie

Um Ansprüche aus der Klarwassergarantie geltend zu machen, müssen folgende Installationshinweise berücksichtigt werden.

- Klares Wasser ist erreicht, wenn in einer Tiefe von 1,0 m die Fische oder Steine am Bodengrund zu erkennen sind.
- Das Filtersystem muss den OASE Auswahltabellen entsprechend konfiguriert sein.
- Das Filtersystem muss 24 Stunden in Betrieb sein.
- Die UVC Lampe muss nach 8000 Betriebsstunden gewechselt werden.
- Das Filtersystem muss regelmäßig gereinigt werden.

Reinigung und Wartung

Achtung! Vor Reinigungs- und Wartungsarbeiten immer den Netzstecker ziehen!

Sicherheitshinweise zuvor beachten! Kontrollieren und reinigen Sie den Wasserablauf zum Teich regelmäßig. Bei Verstopfung besteht die Gefahr eines höheren Betriebsdrucks als 0,2 bar. Die Filterschäume sollten regelmäßig (z.B. alle zwei Wochen) gereinigt werden, spätestens, wenn aus dem Wasserauslass trübes oder schmutziges Wasser in den Gartenteich zurückgeleitet wird (Kontrolle der Verschmutzung an der transparenten Stufenschlauchtülle mit grüner Durchflussfahne am Wasserauslass).

Reinigung der Filterschäume per Grifffunktion

Verschlusskappe am Reinigungsanschluss bzw. am angeschlossenen Ablaufschlauch abdrehen. Funktionsschalter leicht hoch ziehen und durch Drehen im Uhrzeigersinn bis zum Anschlag auf „Reinigung“ einstellen. Kräftig am Reinigungsgriff ziehen und mehrmals „pumpen“, die Filterschäume werden so mechanisch gereinigt. Reinigungsgriff bis zum Anschlag auf den Deckel herunter drücken (die beiden O-Ringe klemmen merkbar ein). Der Filter wird nun klar gespült. Sobald durch die transparente Stufenschlauchtülle am Reinigungsanschluss nur noch sauberes Wasser zu sehen ist, den Funktionsschalter leicht hochziehen und durch Drehen gegen den Uhrzeigersinn bis zum Anschlag auf „Filtern“ umstellen. Die Verschlusskappe mit eingelegter Flachdichtung wieder fest aufschrauben.

Kontrollieren Sie den Wasserzufluss zum Teich anhand der grünen Durchflussfahne am Wasserauslass.

Reinigen der Filterschäume durch Auswaschen

Falls nötig, Filterschäume auswaschen bzw. ersetzen. Verwenden Sie keine chemischen Reinigungsmittel. Netzstecker ziehen, Pumpe ausschalten und gegen unbeabsichtigtes Einschalten sichern. Alle Schläuche durch Abdrehen der Überwurfmutter entfernen, Spannung abnehmen. Dazu den Sicherungsriegel zurückziehen, den Verschlusshaken nach innen drücken und den Spannung öffnen. Deckel mit Filterschaumpaket abheben und mit dem Kopf auf eine weiche saubere Unterlage legen, so dass die Filterschäume mit der Filterscheibe nach oben liegen. Durch die mechanische Beanspruchung und gewöhnliche Alterung können die Filterschäume zusammenfallen. Die Filterschäume müssen ersetzt werden, wenn diese ohne Lücken auf der unteren Filterscheibe aufliegen und die Verschleißmarkierung der oberen Scheibe komplett zu sehen ist (7). Obere Filterscheibe durch Lösen der zwei Schrauben abschrauben, Filterschäume abziehen und durch kräftiges Zusammendrücken unter fließendem Wasser reinigen. Untere Filterscheibe abziehen, Behälter, Deckel mit Gitterrohr, beide Filterscheiben und Spannung sauber einspritzen. Bypassventil anheben und den Zulaufkamm vom UVC reinigen (9). Eine Filterscheibe mit dem Kragen nach oben auf das Gitterrohr und die Reinigungsstangen aufschieben, Filterschäume beginnend mit einem großen blauen Filterschaum abwechselnd mit einem kleinen roten Filterschaum aufschieben, so dass die Reinigungsstangen in den beiden Ausbrüchen vom großen Loch der Filterschäume liegen. Filterscheibe mit dem Kragen nach unten aufsetzen und mit den zwei Schrauben bündig an die Reinigungsstangen anschrauben. Wichtig: Können die Reinigungsstangen durch die Löcher der Filterscheibe hindurchgeschoben werden, muss die Filterscheibe um 90° auf das andere Lochbild gedreht werden. Das Gitterrohr muss komplett im Kragendurchmesser liegen. Deckeldichtung auf den oberen Rand vom Behälter auflegen (10), Deckel mit Filterschaumpaket auf den Behälter aufdrücken. Spannung auf den Rand von Behälter und Deckel auflegen (Netzabel nicht einwickeln!), auf den Deckel drücken, Verschluss einrasten, Sicherungsriegel einschieben (8). Schlauchanschlüsse montieren, erst die Pumpe wieder in Betrieb nehmen, dann den Netzstecker des Gerätes einstecken.

Quarzglasrohr reinigen

Sicherheitshinweise zuvor beachten! Netzstecker ziehen, Pumpe ausschalten und gegen unbeabsichtigtes Einschalten sichern. Die vier Schrauben des UVC-Geräts lösen und dieses vorsichtig aus dem Deckel des Filters ziehen (11), Quarzglas mit einem feuchten Tuch reinigen, Flachdichtung und Schutzrohr herausziehen (12) und mit Wasser reinigen.

Nur Filtoclear 15.000: Schutzrohr mit Reflektorblech mit Wasser und einer weichen Bürste reinigen (Blech nicht herausziehen! Verformungsgefahr). Teile auf Beschädigungen überprüfen und ggf. austauschen. In umgekehrter Reihenfolge wieder montieren. Erst die Pumpe wieder in Betrieb nehmen, dann den Netzstecker des Gerätes einstecken.

UVC-Lampe austauschen

Die UVC-Lampe muss nach ca. 8.000 Betriebsstunden gewechselt werden. Sicherheitshinweise zuvor beachten! Netzstecker ziehen, Pumpe ausschalten und gegen unbeabsichtigtes Einschalten sichern. Die vier Schrauben des UVC-Geräts lösen und dieses vorsichtig aus dem Deckel des Filters ziehen, Klemmschraube gegen den Uhrzeigersinn abschrauben und Quarzglasrohr mit O-Ring abnehmen. UVC-Lampe heraus ziehen und ersetzen.

Wichtig! Es dürfen nur Lampen verwendet werden, deren Bezeichnung und Leistungsangabe mit den Angaben auf dem Typenschild übereinstimmen.

O-Ring vom Quarzglas abnehmen und reinigen, Quarzglasrohr mit einem feuchten Tuch reinigen, Flachdichtung und Schutzrohr herausziehen und mit Wasser reinigen.

Nur Filtoclear 15.000: Schutzrohr mit Reflektorblech mit Wasser und einer weichen Bürste reinigen (Blech nicht herausziehen! Verformungsgefahr).

Teile auf Beschädigungen überprüfen und ggf. austauschen. In umgekehrter Reihenfolge wieder montieren. Erst die Pumpe wieder in Betrieb nehmen, dann den Netzstecker des Gerätes einstecken. Die UVC-Lampe leuchtet erst nach der vollständigen Montage des Gerätes.

Lagern/Überwintern

Bei Wassertemperaturen unter 8 °C oder spätestens bei zu erwartendem Frost müssen Sie das Gerät außer Betrieb nehmen. Das Gerät entleeren, eine gründliche Reinigung durchführen und auf Schäden überprüfen. Alle Schaumstoffeinsätze entfernen und reinigen, trocken und frostfrei lagern. Der Aufbewahrungsort muss für Kinder unzugänglich sein. Decken Sie den Filterbehälter so ab, dass kein Regenwasser eindringen kann. Entleeren Sie sämtliche Schläuche, Rohrleitungen und Anschlüsse soweit wie möglich.

Verschleißteile

Die UVC-Lampe, das Quarzglas und die Filterschäume sind Verschleißteile und unterliegen nicht der Gewährleistung.

Entsorgung

Das Gerät ist gemäß den nationalen gesetzlichen Bestimmungen zu entsorgen. Die UVC-Lampe ist gesondert zu entsorgen. Fragen Sie Ihren Fachhändler.

Störungen

Störung	Ursache	Abhilfe
Gerät läuft nicht	<ul style="list-style-type: none"> - Gerät noch nicht lange im Betrieb - Pumpenleistung nicht passend - Wasser ist extrem verschmutzt - Fisch- und Tierbestand zu hoch - Filterschäume sind verschmutzt - Quarzglasrohr ist verschmutzt 	<ul style="list-style-type: none"> - Die vollständige biologische Reinigungswirkung wird erst nach einigen Wochen erreicht - Pumpenleistung neu einstellen - Algen und Blätter aus dem Teich entfernen, Wasser tauschen - Richtwert: ca. 60 cm Fischlänge auf 1 m³ Teichwasser - Filterschäume reinigen - Filtoclear-UVC ausbauen und Quarzglasrohr reinigen
Anzeige UVC-Lampe leuchtet nicht	<ul style="list-style-type: none"> - Netzstecker vom Filtoclear-UVC nicht angeschlossen - UVC-Lampe defekt - Anschluss defekt - UVC-Lampe hat keine Leistung mehr - Schutzrohr nicht eingebaut - Filtoclear-UVC überhitzt - Funktionsschalter steht auf „Reinigen“ 	<ul style="list-style-type: none"> - Netzstecker vom Filtoclear-UVC anschließen - UVC-Lampe austauschen - Elektrischen Anschluss überprüfen - Die Lampe muss nach ca. 8.000 Betriebsstunden erneuert werden - Siehe UVC-Lampe austauschen - Nach Abkühlung automatische Einschaltung vom UVC - Funktionsschalter auf „Filtern“ umstellen
Kein Wasseraustritt aus Teicheinlauf	<ul style="list-style-type: none"> - Netzstecker der Pumpe nicht angeschlossen - Teicheinlauf verstopft 	<ul style="list-style-type: none"> - Netzstecker der Pumpe anschließen - Teicheinlauf reinigen

Information about this operating manual

Please read the operating instructions and familiarise yourself with the unit prior to using it for the first time. Adhere to the safety information for the correct and safe use of the unit.

Intended use

The Filtoclear 3000-15000 series with integrated UVC, in the following text termed unit, is a closed-circuit pressure filter system for the biological and mechanical filtering of normal pond water at temperatures from +4°C to + 35°C, and exclusively intended for private use to clean garden ponds with or without fish population.

Use other than that intended

Danger to persons can emanate from this unit if it is not used in accordance with the intended use and in the case of misuse. If used for purposes other than that intended, our warranty and operating permit will become null and void

CE Manufacturer's Declaration

We declare conformity in the sense of the EC directive, EMC directive (89/336/EEC) as well as the low voltage directive (73/23/EEC). The following harmonised standards apply: EN 60598-1, EN 60598-2-1, EN 55015, EN 61000-3-2, EN 61000-3-3

Signature: 

Safety information

OASE has manufactured this unit according to the highest quality standards and the valid safety regulations. Despite the above, hazards for persons and assets can emanate from this unit if it is used in an improper manner or not in accordance with its intended use, or if the safety instructions are ignored.

For safety reasons, children and young persons under 16 years of age as well as persons who cannot recognise possible danger or who are not familiar with these operating instructions, are not permitted to use the unit!

Please keep these operating instructions in a safe place! Also hand over the operating instructions when passing the unit on to a new owner. Ensure that all work with this unit is only carried out in accordance with these instructions.

The combination of water and electricity can lead to danger to life and limb, if the unit is incorrectly connected and misused.

Attention! Dangerous ultra-violet radiation.

The radiation of the UVC lamp is dangerous for eyes and skin! Never operate the unit lamp outside of its housing. Never immerse the unit in water! Always disconnect the power supply of all units located in water and of this unit prior to performing work on the unit! Only operate the unit when plugged into an earthed socket. The latter must have been installed in accordance with the valid national regulations. Ensure that the protective earth wire is led to the unit. Never use installations, adapters, extension or connection cables without protective earth contact! The cross section of power connection cables must not be smaller than the rubber cables identified with H05 RNF. Extension cables must meet DIN VDE 0620. Ensure that the unit is supplied via a fault current protection (FI or RCD) with a reference fault current of 30 mA maximum. Protect the connection cable when burying to avoid damage. Only use cables approved for external use. Protect the plug connection against humidity/moisture. Never operate the unit if the cable or housing are defective!

Disconnect the power! Do not carry or pull the unit by the connection cable. Electrical installations at garden ponds and swimming pools must meet the international and national regulations valid for installers. Compare the electrical data of the supply with those on the unit type plate. This data must agree. For your own safety, consult a qualified electrician if you have questions or encounter problems! The power connection cable cannot be replaced. If damaged, the unit has to be disposed of.

Do not operate the unit if persons are in the water! Never use the pump for fluids other than water! Never open the unit housing or its attendant components, unless this is explicitly mentioned in the operating instructions. Never run the unit without water!

Attention! The outlet from the filter cannot be more than 2m (0.2 bar water pressure) vertically above the level of the filter!

Ensure that no leaks at the filter can occur. Danger of completely emptying the pond.

Installation

Place the unit at a flood protected position at a distance from the pond edge of at least 2 m on a firm and level ground. As an alternative, the filter can be buried up to the recess in the container. Maximum height difference between filter lid and outlet point: max. 2 m (14). Do not expose the unit to direct sun radiation. Ensure unrestricted access to the cover to be able to carry out work on the unit.

Installation

Fitting hose connections

The max. pump head height is 5m WC (0.5 bar). Only operate the unit with pressure hoses which are approved at least for 0.2 bar or the maximum pump pressure. Saw off the stepped hose nozzle at the appropriate point of the corresponding hoses (13). Push or screw the hoses onto the stepped hose nozzle and secure with a hose clip.

Installation at the water inlet

Push the union nut over the black stepped hose nozzle, fit the hose, insert the flat sealing ring in the union nut, and screw onto the water inlet socket.

Installation at the water outlet

Push the union nut over the transparent stepped hose nozzle, fit the hose, insert the green flow indicator flag into the union nut, and screw onto the water outlet socket.

Installation at the cleaning connection

To permanently fit a drain hose to the cleaning connection, unscrew the cover cap from the cleaning connection, push the union nut over the transparent hose nozzle, fit the hose, insert the green flow indicator flap into the union nut, and firmly tighten it on the cleaning connection. During filter operation, ensure that the cleaning connection or a drain hose connected to it is always closed with the cover cap and the inserted flat sealing ring as a security measure, should the function switch be unintentionally set to „Cleaning“. To close the drain hose with the cover cap, push or turn the black stepped hose nozzle with its thread onto the hose and secure with the hose clip, firmly screw tighten with the flat sealing ring inserted.

Attention! Never operate the unit without water or without pump strainer casing!

Start-up

Adhere to the safety information given above! Always switch the pump on prior to starting the unit, and check the correct seating of the connected hoses, the cover cap and the clamping ring with safety latch. The function switch must be turned to the „Filter“ symbol. Connect the power supply, the blue control lamp is lit. Note: After a new installation, the unit only reaches its full biological cleaning effect after a few weeks. The full effect on bacteria is only reached as from an operating temperature of + 10°C.

Note: In the event of overheating, the installed temperature monitor switches the UVC lamp off automatically, the lamp automatically switches on again once cooled down. Disconnect the power supply to switch off the unit.

Information about the clear water guarantee

Claims derived from the clear water guarantee require the observance of the following installation instructions.

- Clear water is obtained if fish or stones on the ground can be discerned at a depth of 1.0 m.
- The filter system must be configured in accordance with the OASE selection tables.
- The filter system must have been in operation continuously.
- The UVC lamp must be replaced after 8000 operating hours.
- The filter system must be cleaned at regular intervals.

Maintenance and cleaning

Attention! Always disconnect the power supply prior to starting cleaning and maintenance work!

Adhere to the safety information given above! Check and clean the water outlet into the pond at regular intervals. When blocked, danger of an operating pressure of more than 0.2 bar. We recommend to clean the foam filters at regular intervals (e.g. every two weeks), at the latest when the water emerging from the outlet and returned to the pond is cloudy or dirty (check soiling at the transparent stepped hose nozzle with the green flow indicator flap at the water outlet).

Cleaning of the filter foams with the handle function

Remove the cover cap at the cleaning connection or at the connected drain hose. Slightly pull up the function switch and set against the stop to „Cleaning“ by turning counter-clockwise. Vigorously pull at the cleaning handle and "pump" several times; in this manner the foam filters are mechanically cleaned. Push the cleaning handle down to the stop on the cover (the two O rings tangibly engage). The filter will now be rinsed clean. As soon as only clean water is visible in the transparent stepped hose nozzle at the cleaning connection, pull the function switch slightly up and set against the stop to „Filter“ by turning counter-clockwise. Firmly screw on the cover cap with the flat sealing ring inserted. Check the water flow into the pond at the green flow indicator flap at the water outlet.

Cleaning the foam filters by washing out

If necessary, wash out or replace the foam filters. Do not use chemical cleaning agents. Disconnect the power supply, switch off the pump and secure against unintentional switching on again. Disconnect all hoses by turning off the union nuts, remove the clamping ring. For this purpose, pull the safety latch back, push the closing hook inwards, and open the clamping ring. Remove the lid including the foam filter package, turn upside down and place on a clean surface ensuring that the foam filters including the filter disk are facing up. The foam filters could collapse as a result of mechanical stress and normal ageing. Replace the foam filters if they rest on the bottom filter disk without gaps and when the wear mark of the top disk is full visible (7). Unscrew the top filter disk by removing the two screws, pull off foam filters and clean thoroughly in a bucket of pond water by vigorously compressing. Remove the bottom filter disk, thoroughly spray clean container, lid with meshed tube, both filter disks and clamping ring. Lift off the bypass valve and clean the comb of the UVC (9). Push a filter disk including collar and the cleaning rods upward and onto the meshed tube, alternately fit foam filters (starting with a large blue foam filter, followed by a small red foam filter) such that the cleaning rods lie in both cut-outs of the large cavity in the foam filters. Place the filter disk with the collar facing down and screw fit flush with the cleaning rods using the two screws. Important: When the cleaning rods can be pushed through the holes in the filter disk, turn the filter disk through 90° to the other hole pattern. Ensure that the meshed tube fits completely in the collar diameter. Place the cover sealing ring on the upper container rim (10), press the lid including the foam filter package onto the container. Place the clamping ring on the container and cover rim (do not pinch the power cable!), press on the cover, allow the closure to engage, push in the safety latch (8). Reconnect the hoses, start up the pump first, then connect the power supply of the unit.

Cleaning the quartz glass tube

Adhere to the safety information given above! Disconnect the power supply, switch off the pump and secure against unintentional switching on again. Undo the four screws of the UVC unit and carefully pull out of the filter cover (11), clean the quartz glass using a moist cloth, pull out the flat sealing ring and the protection tube (12) and clean with water. **Only Filtoclear 15000:** Clean the protection tube and the reflector plate with water using a soft brush (do not pull out the plate! Danger of deformation). Check components for damage and replace, if necessary. Reassemble in the reverse order. Start up the pump first, then connect the unit power supply.

Replacing the UVC lamp

Change the UVC lamp after approx. 8,000 operating hours. Adhere to the safety information given above! Disconnect the power supply, switch off the pump and secure against unintentional switching on again. Undo the four screws of the UVC unit and carefully lift the unit out of the filter cover, unscrew the clamping screw by turning counter-clockwise, then remove the quartz glass tube including the O ring. Pull out and replace the UVC lamp.

Important! Only use lamps the designation and rating of which match the information on the type plate.

Remove the O ring from the quartz glass and clean, clean the quartz glass tube using a moist cloth, pull out the flat sealing ring and the protection tube, clean with water. **Only Filtoclear 15000:** Clean the protection tube and the reflector plate with water using a soft brush (do not pull out the plate! Danger of deformation).

Check components for damage and replace, if necessary. Reassemble in the reverse order. Start up the pump first, then connect the unit power supply. The UVC lamp only lights up after the complete re-assembly of the unit.

Storage/Over-wintering

Put the unit out of operation at water temperatures below 8 °C or, at the latest, when freezing temperatures are to be expected. Drain and thoroughly clean the unit, check for damage. Remove, clean, dry and store all foam inserts in a frost-free environment. Ensure that the storage place is inaccessible to children. Cover the filter container such that the ingress of rain water is excluded. Drain all hoses, pipes and connections as far as possible.

Wearing parts

The UVC lamp, the quartz glass and the foam filters are wear parts and are excluded from the warranty.

Disposal

Dispose of the unit in accordance with the national legal regulations. The UVC lamp needs special disposal. Ask your specialist dealer.

Malfunctions

Trouble shooting	Cause	Remedy
Water does not clear	<ul style="list-style-type: none"> - Unit has been in operation only for a short time - Inadequate pump capacity - Water extremely soiled - Excessive fish and animal population - Foam filters soiled - Quartz glass tube soiled 	<ul style="list-style-type: none"> - The complete biological cleaning effect is only achieved after several weeks - Readjust the pump capacity - Remove algae and leaves from the pond, perform a partial water change - Guide value: approx. 60 cm fish length per 1 m³ pond water - Clean foam filters - Remove Filtoclear-UVC and clean quartz glass tube
UVC lamp display is not lit	<ul style="list-style-type: none"> - Power supply of Filtoclear-UVC not connected - UVC lamp defective - Connection defective - UVC lamp capacity exhausted - Protection tube not installed - Filtoclear-UVC overheated - Function switch turned to „Cleaning“ 	<ul style="list-style-type: none"> - Connect power supply of Filtoclear-UVC - Replace the UVC lamp - Check electrical connection - Replace the lamp after approx. 8,000 operating hours - Refer to 'Replace UVC lamp' - UVC automatically switches on when cooled down - Turn function switch to „Filter“
No water coming from the outlet	<ul style="list-style-type: none"> - Pump power supply not connected - Outlet blocked 	<ul style="list-style-type: none"> - Connect pump power supply - Clean outlet

Remarques relatives à cette notice d'emploi

Avant la première utilisation, lire attentivement cette notice d'emploi et se familiariser avec l'appareil. Respecter impérativement les indications de sécurité relatives à une utilisation correcte et en toute sécurité.

Utilisation conforme à la finalité

Chaque appareil de la série Filtoclear 3.000-15.000 avec système UVC intégré, appelé "Appareil" dans la suite du texte, est un système de filtration sous pression en circuit fermé pour la filtration biologique et mécanique de l'eau normale d'étangs, pour des températures comprises entre + 4°C et + 35°C, exclusivement prévue pour l'utilisation privée pour le nettoyage des bassins de jardin avec ou sans poissons.

Utilisation non conforme à la finalité

En cas d'utilisation non conforme à la finalité et de manipulation non appropriée de cet appareil, des risques pour les personnes peuvent en résulter. Toute utilisation non conforme à la finalité entraîne l'annulation de notre responsabilité ainsi que de l'autorisation d'exploitation générale.

Déclaration du fabricant CE

Nous déclarons la conformité par rapport à la directive CE concernant la compatibilité électromagnétique (89/336/CEE) ainsi que par rapport à la directive basse tension (73/23/CEE). Les normes harmonisées suivantes ont été appliquées : EN 60598-1, EN 60598-2-1, EN 55015, EN 61000-3-2, EN 61000-3-3

Signature : 

Indications de sécurité

La société **OASE** a construit cet appareil selon l'état actuel des connaissances techniques et les consignes de sécurité en vigueur. Toutefois des dangers pour les personnes et les biens peuvent émaner de cet appareil lorsque celui-ci est utilisé de manière non appropriée voire non conforme à sa finalité ou lorsque les informations de sécurité ne sont pas respectées.

Pour des raisons de sécurité, les enfants et les mineurs de moins de 16 ans ainsi que les personnes n'étant pas en mesure de reconnaître les dangers ou n'ayant pas pris connaissance de cette notice d'emploi ne sont pas autorisés à utiliser cet appareil !

Prière de conserver soigneusement cette notice d'emploi ! Lors d'un changement de propriétaire, transmettre également cette notice d'emploi. Tous les travaux effectués avec cet appareil devront être exécutés conformément aux directives ci-jointes. La combinaison d'eau et d'électricité peut entraîner des dangers sérieux pour la santé et la vie des personnes lors d'une utilisation avec des raccordements non conformes ou une utilisation inappropriée.

Attention ! Rayonnement ultraviolet dangereux !

Le rayonnement de la lampe UVC est dangereux pour les yeux et la peau ! Ne jamais utiliser la lampe de l'appareil hors du carter. Ne jamais plonger l'appareil sous l'eau ! Toujours retirer la prise secteur de tous les appareils se trouvant dans

l'eau et de cet appareil avant de procéder à des travaux sur cet appareil ! Utiliser cet appareil uniquement sur une prise de courant équipée d'un contact de mise à la terre. Cette dernière devra être installée selon les règlements nationaux en vigueur. Prière de s'assurer que la prise de terre soit connectée jusqu'à l'appareil. Ne jamais utiliser des installations, des adaptateurs, des câbles de rallonge ou des câbles de raccordement sans contact de mise à la terre ! Les câbles de raccordement au secteur ne doivent pas présenter une section inférieure à celle des câbles souples sous caoutchouc portant l'identification H05 RNF. Les lignes de rallonge doivent être conformes à DIN VDE 0620. Veuillez vous assurer que l'installation électrique est équipée d'une protection différentielle (FI, resp. RCD) de 30 mA max. Protéger le câble de raccordement afin qu'il ne soit pas endommagé. N'employer que des câbles réservés à une utilisation en extérieur. S'assurer que la prise est à l'abri de l'humidité. Ne pas utiliser l'appareil avec un câble ou un carter défectueux ! Retirer la prise secteur ! Ne pas porter ni tirer l'appareil par le câble de raccordement. Les installations électriques des étangs de jardins et des bassins doivent correspondre aux règlements d'installation internationaux et nationaux. Comparer les données électriques du réseau d'alimentation avec celles indiquées sur la plaque signalétique. En cas de questions et de problèmes, prière de vous adresser à un électricien et ce, pour votre propre sécurité ! Le câble de raccordement au secteur n'est pas interchangeable. Ne plus utiliser l'appareil en cas de dommage sur le câble d'alimentation.

Ne pas utiliser l'appareil lorsque des personnes se trouvent dans l'eau ! Ne jamais refouler des liquides autres que de l'eau ! Ne jamais ouvrir le carter de l'appareil ou des parties y appartenant si cela n'est pas expressément indiqué dans la notice d'emploi. Ne jamais utiliser l'appareil sans débit d'eau !

Attention ! N'utilisez jamais l'appareil sous une pression d'eau supérieure à 0,2 bar!

Le filtre ne doit en aucun cas perdre son étanchéité. En effet, cela présenterait un risque de vidage du bassin.

Mise en place

Poser l'appareil à un emplacement où il ne risque pas d'être inondé, au moins à 2 m du bord du bassin, la sur un sol solide et plat. Le filtre peut également être enterré jusqu'au niveau des raccords. La différence de hauteur entre le couvercle et le point de sortie ne doit pas dépasser 2 m (14). Ne pas soumettre l'appareil au rayonnement solaire direct. Veiller à disposer d'un accès direct au couvercle, pour pouvoir exécuter les travaux nécessaires sur l'appareil.

Montage

Monter les raccordements des tuyaux

La pression de refoulement de la pompe ne doit pas dépasser 0,5 bar (5mWS). N'utiliser l'appareil qu'avec des tuyaux supportant une pression minimale de 0,2 bar, ou tout au moins la pression maximale de la pompe. Couper les raccords étagés aux emplacements appropriés, pour les tuyaux utilisés (13). Engager les tuyaux sur les raccords en les faisant glisser ou tourner, puis les fixer au moyen d'un collier de serrage.

Montage de l'entrée d'eau

Faire glisser le contre-écrou sur le raccord étagé noir, monter le tuyau, insérer le joint plat dans le contre-écrou et le serrer sur le manchon d'entrée d'eau.

Montage de la sortie d'eau

Faire glisser le contre-écrou sur le raccord étagé transparent, monter le tuyau, insérer l'indicateur vert de débit dans le contre-écrou et le serrer sur le manchon de sortie d'eau.

Montage du raccord de nettoyage

Pour monter de manière fixe un tuyau de vidange sur le raccord de nettoyage, dévisser le bouchon du raccord de nettoyage, faire glisser le contre-écrou sur le manchon transparent, monter le tuyau, insérer l'indicateur vert de débit dans le contre-écrou et le serrer sur le raccord de nettoyage. Lorsque l'appareil est utilisé en mode de filtration, le raccord de nettoyage ou le tuyau de vidange qui y est raccordé doit toujours être équipé du bouchon et du joint plat comme sécurité, au cas où le sélecteur de fonction serait placé par inadvertance en position "Nettoyage". Pour obturer le tuyau d'évacuation avec le bouchon de fermeture, faire glisser ou visser le manchon noir fileté sur le tuyau et le bloquer avec un collier de serrage, puis visser complètement le bouchon, sans oublier le joint plat.

Attention ! Ne jamais utiliser l'appareil sans débit d'eau ou sans filtre de pompe !

Mise en service

Respecter auparavant les informations de sécurité ! Avant la mise en service, toujours enclencher d'abord la pompe et vérifier la position correcte des tuyaux raccordés, du bouchon de fermeture et de l'anneau de fermeture, y compris le verrou de blocage. Le sélecteur de fonction doit être placé face au symbole "Filtration". Brancher la prise de secteur. Le voyant lumineux bleu s'allume. Remarque : dans le cas d'une nouvelle installation, l'appareil n'atteint sa pleine capacité d'épuration biologique qu'après quelques semaines. Les bactéries ne sont pleinement efficaces qu'à partir d'une température d'utilisation de + 10°C. Remarque : le contrôleur de température intégré coupe automatiquement la lampe UVC en cas de surchauffe et la rallume automatiquement après refroidissement. Pour arrêter l'appareil, débrancher la prise de courant.

Indications concernant la garantie de clarté de l'eau

Les conseils d'installation suivants doivent être respectés, pour que la garantie de clarté de l'eau puisse s'appliquer.

- L'eau est claire si les poissons ou les cailloux du fond du bassin sont visibles à une profondeur de 1,0 m.
- Le système de filtration doit être configuré conformément aux tableaux de sélection OASE.
- Le système de filtration doit être en fonctionnement 24 heures sur 24.
- La lampe UVC doit être remplacée après 8000 heures de fonctionnement.
- Le système de filtration doit être nettoyé régulièrement.

Nettoyage et entretien

Attention ! Toujours débrancher avant tout travail de nettoyage et d'entretien !

Respecter auparavant les informations de sécurité ! Contrôler et nettoyer régulièrement l'écoulement de l'eau dans le bassin. En cas de colmatage, il existe un risque d'augmentation de la pression d'utilisation au-delà de 0,2 bar. Nettoyer régulièrement les mousses filtrantes (par ex. toutes les deux semaines), mais au plus tard lorsque de l'eau trouble ou

sale retourne au bassin à partir du système de filtration (contrôle des salissures au niveau du manchon étagé transparent avec indicateur vert de débit, à la sortie d'eau).

Nettoyage des mousses filtrantes par la poignée fonctionnelle

Dévisser le bouchon de fermeture du raccord de nettoyage ou du tuyau de vidange raccordé. Relever légèrement le sélecteur de fonction et le faire tourner dans le sens des aiguilles d'une montre jusqu'en butée, sur "Nettoyage". Tirer fermement sur la poignée de nettoyage et "pomper" plusieurs fois pour soumettre les mousses filtrantes à un nettoyage mécanique. Enfoncer la poignée de nettoyage jusqu'en butée sur le couvercle (les deux joints toriques s'enclenchent nettement). Attendez que le filtre soit rincé. Dès que vous ne voyez plus que de l'eau propre à travers le manchon transparent du raccord de nettoyage, relever légèrement le sélecteur de fonction et le faire tourner dans le sens contraire aux aiguilles d'une montre jusqu'en butée, sur "Filtration". Revisser le bouchon de fermeture avec le joint plat. Contrôlez le débit d'eau qui retourne au bassin, au moyen de l'indicateur de débit vert du raccord de sortie d'eau.

Nettoyage des mousses filtrantes par lavage

Si besoin, laver ou remplacer les mousses filtrantes. N'utiliser aucun produit chimique de nettoyage. Retirer la prise de courant, arrêter la pompe et s'assurer que l'appareil ne puisse pas être rebranché par erreur. Retirer tous les tuyaux en desserrant les contre-écrous, et retirer l'anneau de fermeture. Tirer à cet effet le levier de blocage, appuyer sur les crochets d'arrêt vers l'intérieur et ouvrir l'anneau de fermeture. Soulever le couvercle avec le paquet de mousses filtrantes et le poser sur la tête sur un support souple et propre, de manière à ce que les mousses filtrantes soient orientées vers le haut, avec les disques de filtration. Les contraintes mécaniques et le vieillissement normal peuvent amener les mousses filtrantes à s'effondrer. Les mousses filtrantes doivent être remplacées lorsqu'elles sont complètement posées sur le disque inférieur de filtration et que l'on peut voir complètement la marque d'usure sur le disque supérieur (7). Dévisser le disque supérieur de filtration en retirant les deux vis, retirer les mousses filtrantes et les rincer à l'eau courante en les pressant fermement. Retirer le disque inférieur de filtration, rincer complètement le récipient, le couvercle avec le tube grillagé, les deux disques de filtration et l'anneau de fermeture. Relever la valve de by-pass et nettoyer le peigne d'arrivée sur les UVC (9). Faire glisser un disque de filtration avec le col orienté vers le haut sur le tube grillagé et la tige de nettoyage, faire glisser les mousses filtrantes en commençant par une grande mousse bleue et en alternant avec une petite mousse rouge, pour que les tiges de nettoyage se trouvent face aux deux ouvertures du grand trou des mousses filtrantes. Placer les disques de filtration avec le col vers le bas et les visser fermement avec les deux vis sur les tiges de nettoyage. Important : si les tiges de nettoyage peuvent être déplacées à travers les trous du disque de nettoyage, celui-ci doit être tourné de 90° sur l'autre schéma de perçage. Le tube grillagé doit être entièrement dans le diamètre du col. Poser le joint du couvercle sur le bord supérieur de récipient (10), puis appuyer le couvercle avec le paquet de mousses filtrantes sur le récipient. Poser l'anneau de fermeture sur la bordure du récipient et du couvercle (ne pas coincer le câble d'alimentation!), appuyer sur le couvercle, enclencher la fermeture, puis le verrou de blocage (8). Monter les tuyaux de raccordement, mettre la pompe en service, puis rebrancher la prise de l'appareil.

Nettoyer le tube à quartz

Respecter auparavant les informations de sécurité ! Retirer la prise de courant, arrêter la pompe et s'assurer que l'appareil ne puisse pas être rebranché par erreur. Desserrer les quatre vis de l'appareil UVC et les retirer avec précaution du couvercle du filtre (11), nettoyer le verre à quartz avec un chiffon humide, retirer le joint plat et le tube de protection (12), et le laver à l'eau. **Filtoclear 15.000 seulement** : Nettoyer le tube de protection et le réflecteur en tôle avec de l'eau et une brosse douce (ne pas retirer la tôle! Risque de déformation). Vérifier que les pièces ne sont pas endommagées, les remplacer éventuellement. Remonter en ordre inverse. Mettre d'abord la pompe en service, puis rebrancher la prise de l'appareil.

Remplacer la lampe UVC

Il est nécessaire de remplacer la lampe UVC après environ 8.000 heures de service. Respecter auparavant les informations de sécurité ! Retirer la prise de courant, arrêter la pompe et s'assurer que l'appareil ne puisse pas être rebranché par erreur. Desserrer les quatre vis de l'appareil UVC et les retirer avec précaution du couvercle du filtre, desserrer les vis de blocage en tournant en sens inverse des aiguilles d'une montre, puis retirer le tube en verre à quartz avec les joints toriques. Retirer et remplacer la lampe UVC.

Important ! N'employer que des lampes dont la désignation et la puissance correspondent aux indications fournies sur la plaque signalétique.

Retirer et nettoyer le joint torique du verre à quartz, nettoyer le tube en verre à quartz avec un chiffon humide, retirer le joint plat et le tube de protection et les nettoyer à l'eau. **Filtoclear 15.000 seulement** : Nettoyer le tube de protection et le réflecteur en tôle avec de l'eau et une brosse douce (ne pas retirer la tôle! Risque de déformation). Vérifier que les pièces ne sont pas endommagées, les remplacer éventuellement. Remonter en ordre inverse. Mettre d'abord la pompe en service, puis rebrancher la prise de l'appareil. La lampe UVC fonctionne uniquement après le montage complet de l'appareil.

Stockage/Entreposage pour l'hiver

Mettre l'appareil hors service si la température de l'eau diminue au-dessous de 8 °C, ou en cas de risque de gel. Vidanger l'appareil, procéder à un nettoyage soigneux et vérifier l'absence de dommages. Retirer et nettoyer tous les éléments en mousse, les sécher et les stocker à l'abri du gel. Le lieu de stockage doit être hors de portée des enfants. Couvrir les récipients de filtration pour que l'eau de pluie ne puisse y pénétrer. Vidanger au maximum possible tous les tuyaux, canalisations et raccordements.

Pièces d'usure

La lampe UVC, le verre à quartz et les mousses de filtration sont des pièces d'usure et ne sont pas couvertes par la garantie.

Recyclage

Recycler l'appareil conformément aux réglementations nationales légales en vigueur. La lampe UVC doit être recyclée séparément. Adressez-vous à votre distributeur spécialisé.

Problèmes

Problème	Cause	Remède
L'appareil ne fonctionne pas	<ul style="list-style-type: none"> - L'appareil n'est en service que depuis peu de temps - La puissance de la pompe ne convient pas - L'eau est extrêmement sale - La quantité de poissons et d'animaux est trop élevée - Les mousses filtrantes sont encrassées - Le tube en verre à quartz est sale 	<ul style="list-style-type: none"> - L'effet de nettoyage biologique complet n'est atteint qu'après quelques semaines - Régler la puissance de la pompe - Retirer les algues et les feuilles du bassin, remplacer l'eau - Valeur indicative : env. 60 cm de longueur de poissons pour 1 m³ d'eau de bassin - Nettoyer les mousses filtrantes - Démontez Filtoclear-UVC et nettoyez le tube en verre à quartz
Le témoin de la lampe UVC ne s'allume pas.	<ul style="list-style-type: none"> - La prise de courant du Filtoclear-UVC n'est pas raccordée - La lampe UVC est défectueuse - Raccordement défectueux - La lampe n'a plus de rendement UVC - Le tube de protection n'est pas installé - Filtoclear-UVC est surchauffé - Le sélecteur de fonction est sur "Nettoyage" 	<ul style="list-style-type: none"> - Raccorder la prise de courant du Filtoclear-UVC - Remplacer la lampe UVC - Vérifier le raccordement électrique - Il est nécessaire de remplacer la lampe UVC après environ 8.000 heures de service - Voir Remplacement de la lampe UVC - Renclenchement automatique de l'UVC après refroidissement - Basculer le sélecteur de fonction sur "Filtration"
Aucune sortie d'eau sur le retour au bassin	<ul style="list-style-type: none"> - La prise de la pompe n'est pas branchée - Le retour au bassin est colmaté 	<ul style="list-style-type: none"> - Brancher la prise de la pompe - Nettoyer le retour au bassin

Opmerkingen over deze gebruiksaanwijzing

Voordat u het apparaat voor het eerst gebruikt, moet u de gebruiksaanwijzing doorlezen en vertrouwd raken met het apparaat. Houdt u zich voor een juist en veilig gebruik stipt aan de veiligheidsinstructies.

Doelmatig gebruik

De serie Filtoclear 3.000-15.000 met ingebouwde UVC, hiernavolgend het apparaat genoemd, is een gesloten drukfiltersysteem voor het biologisch en mechanisch filteren van normaal vijverwater van +4°C tot + 35°C en is uitsluitend bedoeld voor privégebruik voor het reinigen van tuinvijvers met of zonder vissen.

Ondoelmatig gebruik

Bij ondoelmatig gebruik en onoordeelkundige omgang met het apparaat kan het apparaat gevaarlijk zijn voor personen. In geval van ondoelmatig gebruik vervalt onze aansprakelijkheid alsook de algemene typegoedkeuring.

CE-Fabrikantverklaring

In de betekenis van de EG-Richtlijn EMC-Richtlijn (89/336/EEG) alsook van de Laagspanningsrichtlijn (73/23/EEG) verklaren wij de conformiteit. De volgende geharmoniseerde normen zijn toegepast: EN 60598-1, EN 60598-2-1, EN 55015, EN 61000-3-2, EN 61000-3-3

Handtekening: 

Veiligheidsinstructies

De firma OASE heeft dit apparaat gebouwd volgens de huidige stand der techniek en de bestaande veiligheidsvoorschriften. Toch kan dit apparaat gevaren opleveren voor personen en goederen, indien deze op onoordeelkundige c.q. ondoelmatige wijze gebruikt worden of als de veiligheidsinstructies niet worden opgevolgd.

Kinderen en jongeren onder de 16 jaar alsook personen, die mogelijke gevaren niet kunnen inschatten of die niet op de hoogte zijn van de inhoud van deze gebruiksaanwijzing, mogen dit apparaat om veiligheidsredenen niet gebruiken!

Bewaar deze gebruiksaanwijzing zorgvuldig! Als u het apparaat verkoopt, moet u de gebruiksaanwijzing ook aan de nieuwe eigenaar geven. Alle werkzaamheden met dit apparaat mogen uitsluitend verricht worden als ze conform de onderhavige handleiding zijn.

De combinatie van water en elektriciteit kan in geval van een niet volgens de voorschriften gemaakte aansluiting of onoordeelkundig gebruik levensgevaarlijk zijn.

Let op! Gevaarlijke ultraviolette straling.

De straling van de UVC-lamp is gevaarlijk voor de ogen en de huid! Gebruik de lamp van het apparaat nooit buiten de behuizing. Dompel het apparaat nooit onder water! Voordat u werkzaamheden aan het apparaat verricht, moet u altijd eerst de stekker van dit apparaat en van alle andere apparaten in het water uit het stopcontact trekken! Gebruik het apparaat uitsluitend op een contactdoos met randaarde. Deze moet conform de geldende nationale voorschriften aangebracht zijn. Zorg er voor dat de aarding doorloopt tot in het apparaat. Gebruik nooit installaties, adapters, verleng- of aansluitkabels zonder randaarde! De diameter van stroomkabels mag niet kleiner zijn dan die van rubberen slangleidingen die de afkorting H05 RNF dragen. Verlengkabels moeten voldoen aan DIN VDE 0620. Zorg er voor dat het apparaat gevoed wordt via een lekstroombeveiliging (FI, c.q. RCD) met een nominale lekstroom van niet meer dan

30 mA. Leg de aansluitkabel zodanig dat hij beschermd is en dat beschadigingen dus uitgesloten zijn. Gebruik uitsluitend kabels, die goedgekeurd zijn voor gebruik buitenshuis. Bescherm de contactdoos tegen vocht. Als de kabel of de behuizing defect is, mag het apparaat niet gebruikt worden! Trek de stekker uit het stopcontact! Draag c.q. trek het apparaat niet aan de kabel. Elektrische installaties aan tuinvijvers en zwembaden moeten voldoen aan de internationale en nationale installateursvoorwaarden. Vergelijk de elektrische gegevens van het elektriciteitsnet met die op het typeplaatje. Als u vragen of moeilijkheden mocht hebben, neem dan voor uw eigen veiligheid contact op met een vakkundig elektricien! De stroomkabel kan niet worden vervangen. Als de kabel beschadigd is, moet u het apparaat weggooien.

Gebruik het apparaat niet, als er zich personen in het water bevinden! Pomp nooit andere vloeistoffen dan water! Maak de behuizing van het apparaat of onderdelen daarvan nooit open, als daar in de gebruiksaanwijzing niet uitdrukkelijk op gewezen wordt. Gebruik het apparaat nooit zonder doorstromend water!

Let op! Gebruik het apparaat nooit met een waterdruk van meer dan 0,2 bar!

Het filter mag in geen geval on dicht raken. De kans bestaat dat de vijver leegloopt.

Plaatsen

Plaats het apparaat minstens 2 m van de vijverrand vandaan op een vaste en vlakke ondergrond en zorg er voor dat het niet onder water komt te staan. Bij wijze van alternatief kan het filter ook tot aan de trap op de container worden ingegraven. Het hoogteverschil tussen het deksel en de plaats van uitloop mag max. 2 m bedragen (14). Het apparaat mag niet blootgesteld worden aan rechtstreeks zonlicht. Om werkzaamheden aan het apparaat te kunnen verrichten, moet u de toegang tot het deksel helemaal vrij houden.

Montage

De slangaansluitingen monteren

De pompdruk van de pomp mag max. 0,5 bar (5m waterkolom) bedragen. Gebruik het apparaat uitsluitend met drukslangen, die minstens goedgekeurd zijn voor 0,2 bar c.q. voor de maximum druk van de pomp. Zaag het slangmondstuk op de juiste plaatsen voor de desbetreffende slangen af (13). Schuif c.q. draai de slangen op het slangmondstuk en maak ze vast met een slangkleem.

Montage op de waterinlaat

Schuif de wartelmoer over het zwarte slangmondstuk, monteer de slang, leg de vlakke afdichting in de wartelmoer en draai het geheel op het waterinlaatstuk.

Montage op de wateruitlaat

Schuif de wartelmoer over het transparante slangmondstuk, monteer de slang, leg de groene doorstromingsindicator in de wartelmoer en draai het geheel op het wateruitlaatstuk.

Montage op de reinigungs aansluiting

Om een afvoerslang duurzaam op de reinigungs aansluiting te monteren, moet u de afsluitkap van de reinigungs aansluiting afdraaien, de wartelmoer over het transparante slangmondstuk schuiven, de slang monteren, de groene doorstromingsindicator in de wartelmoer leggen en goed vastdraaien op de reinigungs aansluiting. In filterwerking moet de reinigungs aansluiting of een daarop aangesloten afvoerslang altijd afgesloten worden met de afsluitkap en een ingelegde vlakke afdichting. Dit als beveiliging voor het geval de functieschakelaar per ongeluk op „Reinigen“ wordt gezet. Om de afvoerslang met de afsluitkap af te sluiten, moet u het zwarte slangmondstuk verschoefdraad op de slang schuiven c.q. draaien en borgen met een slangkleem. Draai er de afsluitkap met ingelegde vlakke afdichting vast op.

Let op! Gebruik het apparaat nooit zonder doorstromend water of zonder pompfilter!

Ingebruikname

Lees de veiligheidsinstructies eerst door! Voordat u het geheel in gebruik neemt, moet u altijd eerst de pomp aanzetten en controleren of de slangen en de afsluitkap goed zijn aangesloten. Controleer ook of de spanning met veiligheidsspal goed zit. De functieschakelaar moet op het symbool „Filteren“ staan. Steek de stekker in het stopcontact, het blauwe controlelampje gaat branden. Opmerking: als u het apparaat voor het eerst installeert, bereikt het zijn volledige biologische reinigungs werking pas na enkele weken. Een omvangrijke bacteriëactiviteit ontstaat pas vanaf een gebruikstemperatuur van + 10°C.

Opmerking: De ingebouwde temperatuursensor schakelt de UVC-lamp in geval van oververhitting automatisch uit en als de UVC-lamp weer is afgekoeld wordt ze automatisch ingeschakeld. Om het geheel uit te schakelen, moet u de stekker uit het stopcontact trekken.

Opmerkingen over de garantie op helder water

Om aanspraak te kunnen maken op de garantie op helder water, moet u de volgende installatie-instructies opvolgen.

- U kunt spreken van helder water, als u op een diepte van 1,0 m de vissen of stenen op de bodem kunt zien.
- Het filtersysteem moet geconfigureerd zijn op basis van de OASE keuzetabellen.
- Het filtersysteem moet gedurende 24 uur in gebruik zijn.
- De UVC lamp moet na 8000 bedrijfsuren worden vervangen.
- Het filtersysteem moet regelmatig worden gereinigd.

Reiniging en onderhoud

Let op! Voordat u met reinigungs- en onderhoudswerkzaamheden begint, moet u altijd eerst de stekker uit het stopcontact trekken!

Lees de veiligheidsinstructies eerst door! Controleer en reinig de waterafvoer naar de vijver regelmatig. Bij verstopping bestaat de kans dat de bedrijfsdruk hoger is dan 0,2 bar. De filterschuimen moeten regelmatig (bijv. om de twee weken) gereinigd worden. Ten laatste echter, als er troebel of vuil water uit de wateruitlaat in de tuinvijver teruggeleid wordt (u controleert de verontreiniging op het transparante slangmondstuk met de groene doorstromingsindicator op de wateruitlaat).

Het reinigen van de filterschuimen met greepfunctie

Draai de afsluitkap van de reinigungs aansluiting c.q. van de aangesloten afvoerslang af. Trek de functieschakelaar lichtjes omhoog en zet hem op „Reiniging“ door hem helemaal naar rechts te draaien. Trek krachtig aan de reinigungs greep en „pomp“ meerdere malen, de filterschuimen worden op die manier mechanisch gereinigd. Druk de reinigungs greep helemaal naar onderen op het deksel (de twee O-ringen worden merkbaar vastgeklemd). Het filter wordt nu helder gespoeld. Zodra u door het transparante slangmondstuk op de reinigungs aansluiting alleen nog maar schoon water ziet, moet u de functieschakelaar lichtjes omhoog trekken en omschakelen op „Filteren“ door hem helemaal naar links te draaien. Draai de afsluitkap met ingelegde vlakke afdichting weer goed vast. Controleer aan de hand van de groene doorstromingsindicator op de wateruitlaat de watertoevoer naar de vijver toe.

U reinigt de filterschuimen door ze schoon te spoelen

Maak de filterschuimen schoon als dat nodig is of vervang ze. Gebruik geen chemische reinigungs middelen. Trek de stekker uit het stopcontact, zet de pomp uit en beveilig ze tegen per ongeluk inschakelen. Verwijder alle slangen door de wartelmoeren er af te draaien en neem de spanning weg. Trek de borgpal daartoe terug, druk de sluithaak naar binnen toe en maak de spanning open. Til het deksel met het filterschuimpakket af en leg het met de kop op een zachte, schone ondergrond, zodat de filterschuimen met de filterschijf naar boven wijzen. Als gevolg van mechanische slijtage en normale veroudering kunnen de filterschuimen in elkaar vallen. De filterschuimen moeten worden vervangen, als ze helemaal zonder tussenruimte op de onderste filterschijf liggen en de slijtagemarkering van de bovenste schijf helemaal zichtbaar is (7). Draai de bovenste filterschijf los door de twee schroeven los te draaien, trek de filterschuimen los en reinig ze door ze onder stromend water stevig in elkaar te drukken. Trek de onderste filterschijf los en spuit de container, het deksel met de roosterbuis, beide filterschijven en de spanning goed schoon. Trek het bypassventiel omhoog en reinig de toevoerkam van de UVC (9). Het filterschuim met de kaarg omhoog op de roosterbuis en de reinigungs stangen schuiven. Begin in dit geval met een groot blauw filterschuim en wissel dit af met een klein rood filterschuim, zodat de reinigungs stangen in de twee uitsparingen van het grote gat van de filterschuimen liggen. Zet de filterschijf met de kraag naar onderen toe er op en draai hem met de twee schroeven vlak op de reinigungs stangen vast. Belangrijk: indien de reinigungs stangen door de gaten van de filterschijf heen geschoven kunnen worden, moet de filterschijf 90° op het andere gatenpatroon gedraaid worden. De roosterbuis moet volledig in de kraagdoorsnede liggen. Leg de dekselafdichting op de bovenste rand van de container (10) en druk het deksel met het filterschuimpakket op de container. Leg de spanning op de rand van de container en het deksel (klem de stroomkabel niet mee vast!), druk op het deksel, klik de sluiting vast, schuif de borgpal in (8). Monteer de slangaansluitingen. Neem de pomp eerst opnieuw in gebruik en steek dan de stekker van het apparaat in het stopcontact.

Reinig de buis van kwartsglas

Lees de veiligheidsinstructies eerst door! Trek de stekker uit het stopcontact, zet de pomp uit en beveilig ze tegen per ongeluk inschakelen. Draai de vier schroeven van het UVC-apparaat los en trek dit voorzichtig uit het deksel van het filter (11), maak de buis van kwartsglas schoon met een vochtige doek, trek de vlakke afdichting en de beschermbuis er uit (12) en reinig ze met water. **Alleen FiltoClear 15.000:** reinig de beschermbuis met de reflectorplaat met water en een zachte borstel (trek de plaat er niet uit! Kans op vervorming). Controleer de delen op beschadigingen en vervang ze eventueel. Monteer ze weer in omgekeerde volgorde. Neem de pomp eerst opnieuw in gebruik en steek dan de stekker van het apparaat in het stopcontact.

De UVC-lamp vervangen

De UVC-lamp moet na ca. 8.000 bedrijfsuren vervangen worden. Lees de veiligheidsinstructies eerst door! Trek de stekker uit het stopcontact, zet de pomp uit en beveilig ze tegen per ongeluk inschakelen. Draai de vier schroeven van het UVC-apparaat los en trek dit voorzichtig uit het deksel van het filter, draai de klem Schroef naar links los en neem de buis van kwartsglas met de O-ring er af. Trek de UVC-lamp eruit en vervang ze.

Belangrijk! U mag alleen lampen gebruiken waarvan de aanduiding en de vermelde gegevens overeenstemmen met die op het typeplaatje.

Neem de O-ring van het kwartsglas af en reinig hem, maak de buis van kwartsglas schoon met een vochtige doek, trek de vlakke afdichting en de beschermbuis er uit en maak ze schoon met water. **Alleen FiltoClear 15.000:** reinig de beschermbuis met de reflectorplaat met water en een zachte borstel (trek de plaat er niet uit! Kans op vervorming). Controleer de delen op beschadigingen en vervang ze eventueel. Monteer ze weer in omgekeerde volgorde. Neem de pomp eerst opnieuw in gebruik en steek dan de stekker van het apparaat in het stopcontact. De UVC-lamp brandt pas nadat het apparaat geheel gemonteerd is.

Bewaren/overwinteren

Bij watertemperaturen van minder dan 8 °C of ten laatste als er kans is op vorst, moet u het apparaat buiten werking stellen. Maak het apparaat leeg, reinig het grondig en controleer of het beschadigd is. Verwijder alle inzetstukken van schuimstof en maak ze schoon, droog ze en bewaar ze op een vorstvrije plaats. De plaats waar u ze bewaart, mag niet toegankelijk zijn voor kinderen. Dek de filterhouder zodanig af, dat er geen regenwater kan binnendringen. Maak alle slangen, buisleidingen en aansluitingen zoveel mogelijk leeg.

Niet-slijtvaste onderdelen

De UVC-lamp, het kwartsglas en de filterschuimen zijn niet-slijtvaste onderdelen en vallen niet onder de garantie.

Tot afval verwerken

Het apparaat dient volgens de nationale wettelijke bepalingen tot afval te worden verwerkt. De UVC-lamp moet u apart tot afval verwerken. Neem voor vragen contact met uw vakhandel.

Storingen

Storing	Oorzaak	Oplossing
Het apparaat loopt niet	<ul style="list-style-type: none"> - Apparaat nog niet lang in gebruik - Pompcapaciteit pas niet - Water is extreem verontreinigd - Te veel vissen en dieren - Filterschuimen zijn verontreinigd - Buis van kwartsglas is verontreinigd 	<ul style="list-style-type: none"> - De volledige biologische reinigingswerking wordt pas na enkele weken bereikt - Pompcapaciteit opnieuw instellen - Algen en bladeren uit de vijver verwijderen, water verseren - Richtwaarde: ca. 60 cm vislengte op 1 m³ vijverwater - Filterschuimen schoonmaken - Filtoclear-UVC uitbouwen en buis van kwartsglas reinigen
De indicatie van de UVC-lamp brandt niet	<ul style="list-style-type: none"> - Stekker van de Filtoclear-UVC niet ingestoken - UVC-lamp defect - Aansluiting defect - UVC-lamp heeft geen vermogen meer - Beschermbuis niet ingebouwd - Filtoclear-UVC oververhit - Functieschakelaar staat op „Reinigen“ 	<ul style="list-style-type: none"> - Stekker van de Filtoclear-UVC insteken - UVC-lamp vervangen - Elektrische aansluiting controleren - De lamp moet na ca. 8.000 bedrijfsuren vervangen worden. - Kijk bij UVC-lamp vervangen - Na afkoeling automatisch inschakelen van de UVC - Functieschakelaar omschakelen op „Filteren“
Er komt geen water uit de vijverinloop	<ul style="list-style-type: none"> - De stekker van de pomp is niet ingestoken - Vijverinloop verstopt 	<ul style="list-style-type: none"> - Stekker van de pomp insteken - Vijverinloop reinigen

E

Indicaciones sobre este manual de instrucciones de servicio

Antes de utilizar por primera vez el equipo lea las instrucciones de uso y familiarícese con el mismo. Tenga necesariamente en cuenta las indicaciones de seguridad para garantizar un uso correcto y seguro del equipo.

Uso conforme a lo prescrito

La serie de construcción Filtoclear 3.000-15.000 con UVC integrado, denominada a continuación “equipo”, es un sistema de filtro a presión cerrado para el filtrado biológico y mecánico del agua de estanque normal con una temperatura entre +4°C y + 35°C. El equipo sólo está concebido para el uso privado con el fin de limpiar los estanques de jardín con o sin peces.

Uso no conforme a lo prescrito

En caso de un uso no conforme a lo prescrito y un tratamiento inadecuado puede poner en peligro el equipo las personas. En caso de un uso no conforme a lo prescrito expira nuestra garantía así como el permiso de servicio general.

Declaración del fabricante CE

Declaramos la conformidad en el sentido de la directiva CE relacionada con la compatibilidad electromagnética (89/336/CEE) así como la directiva de baja tensión (73/23/CEE). Se emplearon las siguientes normas armonizadas: EN 60598-1, EN 60598-2-1, EN 55015, EN 61000-3-2, EN 61000-3-3

Firma: 

Indicaciones de seguridad

La empresa **OASE** construyó este equipo conforme al nivel actual de la técnica y las prescripciones de seguridad vigentes. No obstante puede ser el equipo una fuente de peligro para las personas y los valores materiales, si el mismo no se emplea adecuadamente y/o conforme al uso previsto o si no se observan las indicaciones de seguridad.

Por razones de seguridad no deben usar este equipo niños, jóvenes menores de 16 años ni personas que no estén en condiciones de reconocer los peligros o que no se hayan familiarizado con estas instrucciones de servicio.

Guarde cuidadosamente estas instrucciones de uso. Entregue estas instrucciones de uso al nuevo propietario en caso de cambio de propietario. Todos los trabajos con este equipo sólo se deben ejecutar conforme a estas instrucciones.

En caso de contacto con agua y electricidad puede conllevar una conexión no conforme a lo prescrito o una manipulación inadecuada a graves peligros para el cuerpo y la vida.

¡Atención! Radiación ultravioleta peligrosa.

La radiación de la lámpara UVC es peligrosa para los ojos y la piel. No opere nunca la lámpara del equipo fuera de la caja. ¡No sumerja nunca el equipo en el agua! Saque siempre la clavija de la red de todos los equipos que se encuentran en el agua antes de ejecutar trabajos en el equipo. Opere sólo el equipo conectado a un tomacorriente con contacto de puesta a tierra. Éste tiene que estar montado conforme a las prescripciones nacionales vigentes. Asegure que el conductor de puesta a tierra conduzca directamente hasta el equipo. No emplee nunca instalaciones, adaptadores, líneas de prolongación o de conexión sin contacto de puesta a tierra. La sección de las líneas de conexión a la red no debe ser más pequeña que la de los cables protegidos por goma con el símbolo H05 RNF. Las líneas de prolongación tienen que cumplir la norma DIN VDE 0620. Asegure que el equipo se abastezca a través de un dispositivo de protección contra corriente de defecto (FI o RCD) con una corriente de defecto no mayor de 30 mA. Coloque la línea de conexión protegida para que no se dañe. Emplee sólo cables que estén autorizados para el empleo en exteriores. Asegure la conexión de enchufe contra la humedad. El equipo no se debe operar si está defectuoso el cable o la caja. ¡Saque la clavija de la red! No agarre ni tire el equipo por la línea de conexión. Las instalaciones eléctricas en los estanques de jardín y piscinas tienen que corresponder a las prescripciones de montaje internacionales y nacionales. Compare los

datos eléctricos de la red de abastecimiento con los datos indicados en la placa de datos técnicos. En caso de preguntas y problemas dirijase para su propia seguridad a una persona especializada en eléctrica. La línea de alimentación de red no se puede cambiar. En caso de presentar daño deseche el equipo.

No utilice el equipo cuando hayan personas en el agua. No transporte nunca otros líquidos a no ser el agua. No abra nunca la caja del equipo o sus componentes a no ser que esto se autorice expresamente en las instrucciones de uso. No opere nunca el equipo sin circulación de agua.

¡Atención! No opere nunca el equipo con una presión del agua por encima de 0,2 bar.

Por ninguna razón el filtro puede presentar fugas. Existe peligro de que se vacíe el estanque.

Emplazamiento

Coloque el equipo protegido contra la inundación y por lo menos a 2 m de distancia del borde del estanque sobre una base resistente y plana. Como alternativa también se puede enterrar el filtro hasta el escalón en el recipiente. La diferencia de altura entre la tapa y el lugar de purga debe ser como máx. 2 m (14). El equipo no se debe exponer directamente a los rayos del sol. Observe de que se pueda acceder sin problemas a la tapa para poder ejecutar los trabajos en el equipo.

Montaje

Monte los empalmes de tubo flexible

La presión de elevación de la bomba no debe exceder 0,5 bar (5m de la columna de agua). Opere el equipo sólo con tubos flexibles de presión que soporten 0,2 bar o la presión máxima de la bomba. Corte con una sierra la boquilla portatubo escalonada por los lugares correspondientes de cada tubo flexible (13). Coloque los tubos flexibles en la boquilla portatubo escalonada y asegúrelos con una abrazadera para tubo flexible.

Montaje en la entrada de agua

Coloque la tuerca racor por la boquilla portatubo escalonada negra, monte el tubo flexible, coloque la junta plana en la tuerca racor y enrósquela en la tubuladura de entrada de agua.

Montaje en la salida de agua

Coloque la tuerca racor por la boquilla portatubo escalonada transparente, monte el tubo flexible, coloque la conexión de paso verde en la tuerca racor y enrósquela en la tubuladura de salida de agua.

Montaje en la conexión de limpieza

Para montar un tubo flexible de desagüe permanentemente en la conexión de limpieza desenrosque la caperuza de cierre de la conexión de limpieza, coloque la tuerca racor por la boquilla de tubo flexible transparente, monte el tubo flexible, coloque la conexión de paso verde en la tuerca racor y enrósquela bien en la conexión de limpieza. Durante la operación como filtro siempre tiene que estar cerrada la conexión de limpieza o un tubo flexible de desagüe conectado encima con la caperuza de cierre y la junta plana. Esto es una seguridad para el caso que se regule accidentalmente a "limpiar". Para cerrar el tubo flexible de desagüe con la caperuza de cierre coloque y enrosque la boquilla portatubo escalonada negra con rosca en el tubo flexible y asegúrela con la abrazadera para tubo flexible y enrosque bien la caperuza de cierre con la junta plana colocada.

¡Atención! No opere nunca el equipo sin circulación de agua o sin filtro de bomba.

Puesta en marcha

Tenga antes en cuenta las indicaciones de seguridad. Conecte siempre primero la bomba antes de la puesta en servicio y controle el asiento correcto de los tubos flexibles conectados, de la caperuza de cierre y del anillo tensor con pasador de seguridad. El interruptor de función tiene que estar en el símbolo "filtrar". Enchufe la clavija a la red. Se ilumina la lámpara de control azul. Nota: En el caso que la instalación sea nueva alcanza el equipo su pleno efecto de limpieza biológico después de algunas semanas. Una amplia actividad de las bacterias tiene lugar a partir de una temperatura de empleo de + 10°C.

Nota: El controlador de temperatura montado desconecta automáticamente la lámpara UVC en caso de un calentamiento excesivo. La lámpara UVC se conecta automáticamente de nuevo después del enfriamiento. Saque la clavija de la red para desconectar el equipo.

Indicaciones sobre la garantía de agua clarificada

Para reclamar derechos en base a la garantía de agua clarificada se tienen que tener en cuenta las siguientes indicaciones de instalación.

- El agua está limpia si a una profundidad de 1,0 m se pueden ver los peces o piedras en el fondo del estanque.
- El sistema de filtro tiene que estar configurado conforme a los valores en las tablas de selección OASE.
- El sistema de filtro tiene que estar 24 horas en servicio.
- La lámpara UVC se tiene que cambiar después de 8000 horas de servicio.
- El sistema de filtro se tiene que limpiar regularmente.

Limpieza y mantenimiento

¡Atención! Saque siempre la clavija de la red antes de realizar los trabajos de limpieza y de mantenimiento.

Tenga antes en cuenta las indicaciones de seguridad. Controle y limpie regularmente la salida de agua al estanque. En caso de obturación existe peligro de que la presión de servicio aumente por encima de 0,2 bar. Los elementos de espuma filtrantes se deben limpiar regularmente (p.e. cada dos semanas) y a más tardar cuando de la salida de agua retorne agua turbia o sucia al estanque (controle la calidad del agua en la boquilla portatubo escalonada transparente con la conexión de paso verde en la salida del agua).

Limpieza de los elementos de espuma filtrantes mediante la función de manejo

Desenrosque la caperuza de cierre en la conexión de limpieza o el tubo flexible de salida conectado. Suba un poco el interruptor de función y ajuste "limpieza" girando el mismo en el sentido de las agujas del reloj hasta que tope. Tire fuertemente del asidero de limpieza y "bombee" varias veces. De esta forma se limpian de forma mecánica los elementos

de espuma filtrantes. Presione el asidero de limpieza en la tapa hacia abajo hasta que tope (los dos anillos en O se bloquean de forma perceptible). El filtro se enjuaga hasta que esté limpio. Tan pronto por la boquilla portatubo escalonada transparente en la conexión de limpieza sólo se observe agua limpia suba un poco el interruptor de función y comútelo a "filtrar" girándolo en sentido contrario a las manecillas del reloj hasta que tope. Enrosque de nuevo bien fija la caperuza de cierre con la junta plana. Controle la alimentación de agua al estanque mediante la conexión de paso verde en la salida de agua.

Limpieza de los elementos de espuma filtrantes

Si fuera necesario lave o cambie los elementos de espuma filtrantes. No emplee productos de limpieza químicos. Saque la clavija de la red, desconecte la bomba y asegúrela contra una conexión no intencional. Quite todos los tubos flexibles desenroscando las tuercas racor y desmonte el anillo tensor. Retroceda para esto el pasador de seguridad, presione el gancho de cierre hacia adentro y abra el anillo tensor. Quite la tapa con el paquete de elementos de espuma filtrantes y colóquela sobre una base suave y limpia de forma que los elementos de espuma filtrantes con el disco de filtro estén hacia arriba. Los elementos de espuma filtrantes se pueden destruir por la carga mecánica y el desgaste natural. Los elementos de espuma filtrantes se tienen que cambiar cuando estén apoyados sin espacio sobre el disco de filtro inferior y se observe completamente la marca de desgaste del disco superior (7). Desenrosque el disco de filtro superior aflojando los dos tornillos, quite los elementos de espuma filtrantes y límpielos bajo el agua corriente apretándolos fuertemente. Quite el disco de filtro inferior y limpie con pistola el recipiente, la tapa con tubo de rejilla, los dos discos de filtro y el anillo tensor. Suba la válvula de derivación y limpie la criba de entrada de UVC (9). Coloque un disco de filtro con el collarín hacia arriba en el tubo de rejilla y monte las barras de limpieza, coloque los elementos de espuma filtrantes comenzando con un elemento de espuma filtrante grande azul y alternando con un elemento de espuma filtrante pequeño rojo de forma que las barras de limpieza se encuentren en las dos excavaciones del agujero grande de los elementos de espuma filtrantes. Coloque el disco de filtro con el collarín hacia abajo y atornillelo con los dos tornillos a ras en las barras de limpieza. Importante: Si las barras de limpieza se pueden desplazar por los agujeros del disco de filtro se tiene que girar el disco de filtro 90° en la otra configuración de agujeros. El tubo de rejilla se tiene que encontrar completamente en el diámetro del collarín. Coloque la junta de la tapa en el borde superior del recipiente (10) y presione la tapa con el paquete de elementos de espuma filtrantes en el recipiente. Coloque el anillo tensor en el borde del recipiente así como la tapa (no bloquee el cable de alimentación), presione sobre la tapa, enclave el cierre e introduzca el pasador de seguridad (8). Monte las conexiones del tubo flexible y ponga la bomba de nuevo en servicio. Enchufe después la clavija del equipo en la red.

Limpieza del tubo de vidrio cuarzoso

Tenga antes en cuenta las indicaciones de seguridad. Saque la clavija de la red, desconecte la bomba y asegúrela contra una conexión no intencional. Afloje los cuatro tornillos del equipo UVC y saque el mismo cuidadosamente por la tapa del filtro (11), limpie el vidrio cuarzoso con un paño húmedo, saque la junta plana y el tubo de protección (12) y límpielos con agua. **Sólo Filtoclear 15.000:** Limpie el tubo de protección y la chapa reflectora con agua y un cepillo suave (no saque la chapa. Peligro de deformación). Compruebe si hay piezas dañadas y cámbielas si fuera necesario. Monte de nuevo las piezas en secuencia contraria. Ponga la bomba de nuevo en servicio y enchufe después la clavija del equipo en la red.

Cambio de la lámpara UVC

La lámpara UVC se tiene que cambiar después de unas 8.000 horas de servicio. Tenga antes en cuenta las indicaciones de seguridad. Saque la clavija de la red, desconecte la bomba y asegúrela contra una conexión no intencional. Afloje los cuatro tornillos del equipo UVC y saque el mismo cuidadosamente por la tapa del filtro, desatornille el tornillo de apriete en sentido contrario a las manecillas del reloj y quite el tubo de vidrio cuarzoso con el anillo en O. Saque y cambie la lámpara UVC.

¡Importante! Sólo se deben emplear lámparas cuya denominación y especificación de potencia se correspondan con las especificaciones en la placa de datos técnicos.

Desmonte y limpie el anillo en O del vidrio cuarzoso, limpie el tubo de vidrio cuarzoso con un paño húmedo, saque la junta plana del tubo de protección y límpiela con agua. **Sólo Filtoclear 15.000:** Limpie el tubo de protección y la chapa reflectora con agua y un cepillo suave (no saque la chapa. Peligro de deformación).

Compruebe si hay piezas dañadas y cámbielas si fuera necesario. Monte de nuevo las piezas en secuencia contraria. Ponga la bomba de nuevo en servicio y enchufe después la clavija del equipo en la red. La lámpara UVC se ilumina después del montaje completo del equipo.

Almacenamiento / Conservación durante el invierno

El equipo se tiene que poner fuera de servicio si la temperatura del agua baja por debajo de 8 °C o a más tardar cuando se esperen heladas. Vacíe el equipo, límpielo minuciosamente y compruebe si está dañado. Quite, limpie, seque y almacene protegidas contra heladas todas las piezas espumosas. El lugar de almacenamiento no debe estar al alcance de los niños. Cubra el recipiente de filtro de forma que no pueda entrar el agua de lluvia. Vacíe lo más posible todos los tubos flexibles, tuberías y conexiones.

Piezas de desgaste

La lámpara UVC, el vidrio cuarzoso y los elementos de espuma filtrantes son piezas de desgaste y no entran en la prestación de garantía.

Desecho

Deseche el equipo conforme a las prescripciones legales nacionales. Deseche la lámpara UVC por separado. Consulte su comerciante especializado.

Fallos

Fallo	Causa	Ayuda
El equipo no funciona	<ul style="list-style-type: none"> - El equipo no está todavía largo tiempo en servicio - Caudal de la bomba no adecuado - Agua extremadamente sucia - Exceso de peces y animales - Elementos de espuma filtrantes sucios - Tubo de vidrio cuarzoso sucio 	<ul style="list-style-type: none"> - El pleno efecto de limpieza biológico se alcanza después de algunas semanas - Ajuste de nuevo el caudal de la bomba - Elimine las algas y hojas del estanque. Cambie el agua - Valor aproximativo: Peces de aprox. 60 cm de longitud por 1 m³ de agua de estanque - Limpie los elementos de espuma filtrantes - Desmonte el Filtoclear-UVC y limpie el tubo de vidrio cuarzoso
La indicación de la lámpara UVC no se ilumina.	<ul style="list-style-type: none"> - La clavija de Filtoclear-UVC no está conectada a la red - Lámpara UVC defectuosa - Conexión defectuosa - La lámpara UVC ya no tiene potencia - Tubo de protección no montado - Filtoclear-UVC sobrecalentado - Interruptor de función se encuentra en "limpiar" 	<ul style="list-style-type: none"> - Conecte la clavija de Filtoclear-UVC a la red - Cambie la lámpara UVC - Compruebe la conexión eléctrica - La lámpara se tiene que renovar después de unas 8.000 horas de servicio. - Véase Cambio de la lámpara UVC - Después del enfriamiento se conecta automáticamente el UVC - Conmute el interruptor de función a "filtrar"
No sale agua por la entrada del estanque	<ul style="list-style-type: none"> - La clavija de la bomba no está conectada a la red - Entrada del estanque obstruida 	<ul style="list-style-type: none"> - Conecte la clavija de la bomba a la red - Limpie la entrada del estanque

Explicações necessárias ao Manual de instruções

Antes de utilizar pela primeira vez o aparelho, leia as instruções de utilização e familiarize-se com elas. Tenha em todo caso atenção às instruções de segurança com respeito ao uso correcto e seguro do aparelho.

Emprego conforme o fim de utilização previsto

A linha Filtoclear 3.000-15.000 com UVC incorporado, doravante designado "aparelho", é um sistema fechado que serve como filtro mecânico e biológico para água com uma temperatura entre + 4 °C e + 35 °C em tanques ornamentais com ou sem peixes.

Emprego divergente do fim de utilização previsto

Cada emprego não condizente com o fim de utilização definido e cada tratamento impróprio do aparelho poderão comprometer pessoas. O fabricante não responderá por danos provocados pelo emprego contrário ao fim de utilização. Além disso será anulada a licença geral de operação.

Declaração de conformidade CE

Declaramos a conformidade nos termos das Directivas Comunitárias "Compatibilidade electromagnética" (89/336/CEE) e "Baixa tensão" (73/23/CEE). Foram aplicadas as seguintes normas harmonizadas: EN 60598-1, EN 60598-2-1, EN 55015, EN 61000-3-2, EN 61000-3-3

Assinatura: 

Instruções de segurança

A empresa OASE produziu este aparelho conforme o mais recente nível técnico e as instruções de segurança aplicáveis. Não obstante, o aparelho pode ser fonte de perigo para pessoas ou valores reais, se não for empregado devidamente e de acordo com o fim de utilização previsto ou não forem observadas as normas de segurança.

Por razões de segurança, todas as crianças, jovens com menos de 16 anos e pessoas não capazes de reconhecer eventuais riscos ou que não estejam inteiradas das instruções de uso, não poderão utilizar o aparelho!

Guarde estas instruções de uso em recinto seguro! Em caso de mudança de proprietário, entregue-as ao novo dono. Todos os trabalhos com este aparelho poderão ser realizados exclusivamente conforme as presentes instruções.

O contacto entre água e corrente eléctrica poderá ocasionar graves riscos para a integridade física, se o aparelho não for conectado de acordo com as normas obrigatórias ou não manejado conforme exigido nestas instruções.

Atenção! Radiação ultravioleta perigosa.

A radiação da lâmpada UVC é susceptível de prejudicar os olhos e a pele! A lâmpada do aparelho nunca pode ser utilizada fora da carcaça. Não submerja nunca o aparelho! Desconecte sempre a ficha de todos os aparelhos existentes na água e do aparelho Bitron, antes de fazer quaisquer trabalhos nele! Ligue o aparelho só com uma tomada provida de contacto de segurança. A tomada deverá ter sido instalada em conformidade com as normas nacionais vigentes.

Verifique se o condutor de protecção chega sem interrupção ao aparelho. Não utilize nunca instalações, adaptadores, cabos de extensão ou conexão desprovidos de contacto de segurança! Os cabos de alimentação não podem ter uma secção transversal inferior à de cabos de mangueira de borracha, identificados pela abreviatura H05 RNF. Os cabos de extensão devem corresponder à norma DIN VDE 0620. Verifique se o aparelho possui um disjuntor de corrente de avaria ou RCD, com corrente de falha não superior a 30 mA. Instale e coloque o cabo de conexão de forma protegida para que não possa ser danificado. Utilize só cabos autorizados para a utilização ao ar livre. Proteja a ficha contra humidade. Em caso de cabo de conexão ou carcaça defeituosa, o aparelho não pode ser posto em funcionamento! Desconecte a ficha de alimentação! Não transporte nem puxe o aparelho pelo cabo de conexão! Quaisquer instalações eléctricas em tanques ornamentais e piscinas devem satisfazer as normas de instalação nacionais e internacionais. Confirma os

parâmetros eléctricos da rede de alimentação com os existentes na placa de dados técnicos do aparelho. Se houver dúvidas ou problemas, dirija-se a um electricista autorizado e competente. O cabo de alimentação não pode ser substituído. Em caso de cabo eléctrico defeituoso deverá ser substituído todo o aparelho.

Utilize o aparelho só quando não há pessoas na água! Nunca use o aparelho para outros líquidos que não a água! Não abra nunca a carcaça do aparelho ou os componentes do mesmo, a menos que as instruções de uso autorizem expressamente tal intervenção. Não opere nunca o aparelho sem que este seja percorrido por água!

Atenção! Não opere nunca o aparelho com uma pressão de água superior a 0,2 bar!

O filtro não pode apresentar fugas. Risco de esvaziamento do tanque.

Colocação do aparelho

Coloque o aparelho a uma distância mínima de 2 m da borda do tanque sobre uma base resistente e plana, de forma que não possa ser banhado. Como alternativa, o filtro pode ser enterrado, no solo, até ao rebordo do depósito. A diferença vertical entre a tampa e o ponto de saída não pode exceder 2 m (14). Proteja o aparelho contra a radiação solar directa. Deve existir sempre acesso livre à tampa para poder fazer trabalhos no aparelho.

Montagem

Montar os bocais de ligação para as mangueiras

A pressão de transporte da bomba não pode exceder 0,5 bar (5 m de coluna de água). Utilize exclusivamente mangueiras que aguentem pelo menos 0,2 bar ou a pressão máxima da bomba. Cortar o bocal graduado no ponto adequado para o diâmetro interior da mangueira (13). Enfiar a extremidade da mangueira no bocal preparado e segurar mediante braçadeira.

Montagem à entrada de água

Enfiar a porca de capa no bocal preto, ligar a mangueira, encaixar o elemento de vedação na porca de capa e enroscar à boca de entrada de água.

Montagem à saída de água

Enfiar a porca de capa no bocal transparente, ligar a mangueira, encaixar o indicador de passagem verde na porca de capa e enroscar à boca de saída de água.

Montagem ao ponto de conexão de limpeza

Antes de ligar uma mangueira de descarga, desenroscar o tampão do ponto de conexão de limpeza, enfiar a porca de capa no bocal transparente, montar a mangueira, encaixar o indicador de passagem verde na porca de capa e enroscar bem ao ponto de conexão. Durante a operação como filtro, o ponto de conexão de limpeza ou a mangueira de descarga a ele ligada deve estar sempre tapada pelo tampão que tem encaixado o elemento de vedação, caso o selector seja acidentalmente mudado para a função „Limpar“. Para tapar a mangueira de descarga mediante o tampão, enfiar o bocal preto roscado na mangueira e segurar mediante a braçadeira. Enroscar bem o tampão que tem encastrado o elemento de vedação.

Atenção! Não operar o aparelho sem este ser percorrido por água ou sem filtro!

Pôr o aparelho em funcionamento

Tenha em conta as instruções de segurança obrigatórias! Antes de pôr o aparelho a operar, ligar a bomba e controlar a conexão correcta de todas as mangueiras, do tampão e do anel de aperto com tranca de segurança. O selector deve estar sobre o símbolo „Filtrar“. Conectar a ficha de alimentação, a lâmpada indicadora azul acende-se. Nota: Cada aparelho novo atinge o seu pleno efeito de limpeza biológica só depois de algumas semanas. A acção eficiente das bactérias é obtida só a partir de + 10 °C.

Nota: O termóstato desliga automaticamente a lâmpada UVC em caso de aquecimento excessivo. Depois de arrefecida, a lâmpada volta a ser ligada. Para desligar o aparelho, desconectar a ficha de alimentação.

Instruções relativas à água limpa garantida

Antes de exigir uma indemnização na base da garantia de água limpa, devem ter sido observadas as seguintes condições de instalação.

- Existe água limpa quando numa profundidade de 1 m podem ser vistos os peixes ou pedras no fundo do tanque.
- O sistema deve ter sido configurado conforme os valores indicados nas tabelas de selecção OASE.
- O filtro deve estar 24 h em operação.
- A lâmpada UVC deve ser renovado de 8000 em 8000 horas.
- O filtro deve ser limpo periodicamente.

Limpeza e manutenção

Atenção! Antes de trabalhos de limpeza e manutenção, desconectar sempre a ficha de rede!

Tenha em conta as instruções de segurança obrigatórias! Verifique e limpe regularmente a mangueira de retorno da água para o tanque. Qualquer entupimento pode provocar pressões de serviço superiores a 0,2 bar. As espumas filtrantes devem ser limpas com regularidade (p. ex. cada duas semanas). Faça uma limpeza caso água turva ou suja retorne para o tanque (controlar a qualidade da água pelo bocal transparente com indicador de passagem verde, na boca de saída).

Limpar as espumas filtrantes com o puxador de limpeza

Tirar o tampão do ponto de conexão de limpeza ou da mangueira de descarga ligada. Subir um pouco o selector e rodar no sentido horário até encontrar resistência (função „Limpar“). Puxar fortemente no puxador de limpeza e empurrar e puxar várias vezes. As espumas são mecanicamente limpas. Empurrar o puxador até que encontre resistência sobre a tampa (ouve-se os dois O-rings friccionar). O filtro é limpo. Quando pelo bocal transparente passa só água limpa, subir o selector e rodar no sentido anti-horário até que encontre resistência (função „Filtrar“). Voltar a enroscar bem o tampão que contém o elemento de vedação. Controlar o fluxo de água em direcção ao tanque mediante o indicador de passagem verde, na boca de saída.

Limpar as espumas filtrantes por lavagem

Se preciso, lavar ou substituir as espumas. Desista de utilizar detergentes químicos. Desconectar a ficha de alimentação, desligar a bomba e segurar contra ligação accidental. Abrir todas as porcas de capa e tirar todas as mangueiras.

Desmontar a braçadeira. Puxar para o efeito a tranca de segurança para trás, premir o fecho para dentro e abrir a braçadeira. Tirar a tampa que contém o pacote de espumas e colocar de tal forma sobre uma base mole e limpa que as espumas e o disco filtrante estejam voltados para cima. O desgaste mecânico e o envelhecimento natural podem destruir as espumas. É necessário substituir as espumas quando estas têm contacto, sem lacunas, com o disco inferior do filtro e se pode ver toda a marca de desgaste do disco superior (7). Desapertar os dois parafusos para afastar o disco superior. Tirar as espumas e lavar em água corrente, espremendo de vez em quando. Tirar o disco inferior do filtro e limpar com jacto de água o depósito, a tampa com tubo de grade, ambos os discos (superior e inferior) e a braçadeira. Subir a válvula bypass e limpar o crivo do UVC (9). Enfiar um disco com o colarinho virado para cima no tubo de grade e nas barras de limpeza. Em seguida, enfiar as espumas, começando com a grande azul, seguida alternadamente pela pequena vermelha, de forma que as barras de limpeza se encontrem nos encaixes ao lado do grande furo central das espumas filtrantes. Enfiar o disco com o colarinho voltado para baixo e montar com dois parafusos às barras de limpeza. Após a montagem, a superfície deve ficar bem alinhada. Nota importante: Caso as barras de limpeza possam ser passadas pelos furos do disco, este deve ser rodado 90° até à outra distribuição dos furos. O tubo de grade deve adaptar-se totalmente ao diâmetro do colarinho. Colocar o anel de vedação sobre o bordo superior do depósito (10), pressionar a tampa com o pacote de espumas sobre o depósito. Adaptar a braçadeira ao bordo do depósito e à tampa (Tenha atenção para que o cabo eléctrico não fique entalado!), pressionar contra a tampa, engatar o fecho e fechar a tranca de segurança (8). Montar as mangueiras aos bocais. Começar por ligar a bomba e depois conectar a ficha eléctrica do aparelho.

Limpar o tubo de vidro de cristal

Tenha em conta as instruções de segurança obrigatórias! Desconectar a ficha de alimentação, desligar a bomba e segurar contra ligação accidental. Desapertar os quatro parafusos do aparelho UVC e tirar este cuidadosamente da tampa do filtro (11). Limpar o vidro de cristal com um pano húmido. Tirar o elemento de vedação e o tubo protector (12) e limpar com água. **Só para Filtoclear 15.000:** Limpar o tubo protector e a chapa reflectora com água e uma escova macia (Não tirar a chapa! Risco de deformação). Verificar se as peças apresentam defeitos. Substituir, se preciso. Fazer a montagem na ordem inversa à desmontagem. Começar por ligar a bomba e depois conectar a ficha eléctrica do aparelho.

Substituir a lâmpada UVC

A lâmpada UVC deve ser renovada de 8.000 em 8.000 horas. Tenha em conta as instruções de segurança obrigatórias! Desconectar a ficha de alimentação, desligar a bomba e segurar contra ligação accidental. Desapertar os quatro parafusos do aparelho UVC e tirar este cuidadosamente da tampa do filtro. Desenrosca o parafuso de aperto no sentido anti-horário e retirar o tubo de vidro de cristal e o O-ring. Extrair a lâmpada UVC e renovar.

Nota importante! Podem ser utilizadas só lâmpadas cuja designação e potência correspondam às informações indicadas na placa de características.

Retirar o O-ring do vidro de cristal e limpar. Limpar o tubo com um pano húmido. Tirar o elemento de vedação e o tubo protector e limpar com água. **Só para Filtoclear 15.000:** Limpar o tubo protector e a chapa reflectora com água e uma escova macia (Não tirar a chapa! Risco de deformação).

Verificar se as peças apresentam defeitos. Substituir, se preciso. Fazer a montagem na ordem inversa à desmontagem. Começar por ligar a bomba e depois conectar a ficha eléctrica do aparelho. A lâmpada UVC funcionará só após a montagem completa do aparelho.

Guardar/Invernar o aparelho

O aparelho deve ser posto fora de operação a temperaturas abaixo de 8 °C da água ou quando se deve contar com geadas. Esvaziar o aparelho, fazer limpeza cuidadosa e controlar quanto a eventuais defeitos. Tirar, limpar, secar e guardar todas as espumas de plástico à prova de geadas e fora do alcance de crianças. Tapar o depósito do filtro de tal forma que não possa penetrar água pluvial. Esvaziar na medida do possível todas as mangueiras, tubos e bocais.

Peças de desgaste

A lâmpada UVC, o vidro de cristal e as espumas de plástico estão submetidos ao desgaste contínuo, não estando incluídos, por conseguinte, na garantia legal.

Eliminar o aparelho usado

A eliminação do aparelho usado está sujeita à legislação nacional aplicável. A lâmpada UVC deverá ser eliminada em separado. Consulte o seu revendedor.

Anomalias

Anomalia	Causa	Remédio
O aparelho não funciona ou tem mau efeito	<ul style="list-style-type: none"> - Período de funcionamento insuficiente - Potência inadequada da bomba - Água muito suja - Excesso de animais no tanque - Espumas filtrantes sujas - Tubo de vidro sujo 	<ul style="list-style-type: none"> - O pleno efeito da limpeza biológica é atingido só após algumas semanas - Corrigir o ajuste da potência - Tirar algas e folhas do tanque, substituir a água - Valor de orientação: Cerca de 60 cm de comprimento de peixe por 1 m³ de água - Limpar espumas - Desmontar o UVC Filtoclear e limpar o tubo
O LED da lâmpada UVC não se acende	<ul style="list-style-type: none"> - A ficha do UVC Filtoclear não está conectada - Lâmpada UVC defeituosa - Ponto de conexão defeituoso - Falta de efeito ultravioleta da lâmpada UVC - O tubo protector não está montado - Excesso de calor do UVC Filtoclear - O selector está sobre „Limpar“ 	<ul style="list-style-type: none"> - Conectar a ficha - Substituir a lâmpada UVC - Verificar - A lâmpada deve ser renovada de 8.000 em 8.000 horas - Veja "Substituir a lâmpada UVC" - Depois de arrefecido, o UVC é ligado automaticamente - Mudar para a função „Filtrar“
Da mangueira de descarga do filtro não sai água	<ul style="list-style-type: none"> - A ficha eléctrica da bomba não está conectada - Mangueira de descarga entupida 	<ul style="list-style-type: none"> - Conectar a ficha - Desentupir



Avvertenze relative a queste istruzioni d'uso

Prima del primo impiego leggete attentamente le istruzioni d'uso per familiarizzarvi con l'apparecchio. Osservate assolutamente le avvertenze per la sicurezza per un utilizzo corretto e sicuro.

Impiego conforme allo scopo previsto

La serie FiltoClear 3.000-15.000 con UVC integrato, di seguito chiamata apparecchio, è un sistema di filtraggio a pressione chiuso per il filtraggio biologico e meccanico di normale acqua di laghetto da +4°C a +35°C, previsto esclusivamente per l'impiego privato per la depurazione di laghetti da giardino con o senza pesci.

Impiego non conforme allo scopo previsto

Questo apparecchio può essere pericoloso per le persone in caso di impiego non conforme allo scopo previsto e di trattamento non idoneo. In caso di impiego non conforme a quello previsto decade la garanzia da parte nostra nonché il permesso generale d'esercizio.

Dichiarazione CE del produttore

Dichiariamo la conformità ai sensi della direttiva CE direttiva CEM (89/336/CEE) nonché della direttiva per bassa tensione (73/23/CEE). Sono state applicate le seguenti norme armonizzate: EN 60598-1, EN 60598-2-1, EN 55015, EN 61000-3-2, EN 61000-3-3

Firma: 

Avvertenze per la sicurezza

La ditta OASE ha costruito questo apparecchio utilizzando tecniche avanzate nel rispetto delle norme di sicurezza vigenti. Ciononostante questo apparecchio può causare pericoli per persone e beni materiali se esso viene usato in modo non idoneo o non conforme allo scopo previsto o se non vengono osservate le avvertenze per la sicurezza.

Per motivi di sicurezza bambini e adolescenti minori di 16 anni nonché persone che non possono riconoscere possibili pericoli o non conoscono queste istruzioni d'uso non possono usare questo apparecchio!

Siete pregati di conservare accuratamente queste istruzioni d'uso! In caso di cambio del proprietario consegnategli le istruzioni d'uso. Tutti i lavori con questo apparecchio vanno eseguiti seguendo esclusivamente le presenti istruzioni.

La combinazione di acqua ed elettricità può provocare pericoli mortali in caso di allacciamento non conforme alla norma oppure di utilizzo non idoneo.

Attenzione! Pericolosa radiazione ultravioletta.

La radiazione della lampada UVC è pericolosa per gli occhi e per la pelle! Non usate mai la lampada dell'apparecchio al di fuori della scatola. Non immergete mai l'apparecchio sott'acqua! Prima di eseguire lavori all'apparecchio staccate sempre la spina elettrica di tutti gli apparecchi che si trovano in acqua e di questo apparecchio! Usate l'apparecchio solo ad una presa con contatto di terra. Questa deve essere realizzata secondo le rispettive norme nazionali vigenti.

Assicuratevi che il conduttore di terra venga condotto senza interruzioni fino all'apparecchio. Non impiegate mai installazioni, adattatori, conduttori di prolungamento o di allacciamento senza contatto di terra! Le linee di allacciamento alla rete non devono avere una sezione trasversale minore delle condutture a tubo flessibile di gomma con la sigla H05 RNF. Le linee di prolunga devono soddisfare le norme DIN DE 0620. Assicuratevi che l'apparecchio sia provvisto di un dispositivo di protezione contro correnti di guasto (FI o RCD) con un valore di corrente di guasto non superiore a 30 mA. Installate la linea elettrica di allacciamento protetta in modo da escludere danneggiamenti. Usate solo cavi che sono consentiti per l'impiego all'esterno. Proteggete contro l'umidità la connessione a spina. L'apparecchio non deve venire usato in caso di cavo o scatola difettosi! Staccare la spina elettrica! Non portate o tirate l'apparecchio tramite il cavo di allacciamento. Le installazioni elettriche in laghetti di giardini e laghetti piscina devono corrispondere alle relative norme di costruzione internazionali e nazionali. Confrontate i dati elettrici della rete di alimentazione con quelli della targhetta del tipo. Per maggiore sicurezza, in caso di domande e problemi rivolgetevi ad un tecnico elettricista! La linea di allacciamento alla rete elettrica non può venire sostituita. In caso di danneggiamento l'apparecchio va smaltito.

Non usate l'apparecchio se ci sono persone in acqua! Non trasportate mai liquidi diversi dall'acqua! Non aprite mai la scatola dell'apparecchio o dei suoi componenti se questo non è espressamente indicato nelle istruzioni per l'uso. Non usate mai l'apparecchio senza flusso d'acqua!

Attenzione! Non usate mai l'apparecchio con una pressione dell'acqua maggiore di 0,2 bar!

Il filtro non deve assolutamente perdere la tenuta. C'è pericolo di svuotamento del laghetto.

Installazione

Installate l'apparecchio al sicuro da inondazioni ad almeno 2 m dal bordo del laghetto su un fondo solido e piano. Come alternativa il filtro può venire anche interrato fino al gradino nel recipiente. Il dislivello fra coperchio e punto di uscita non deve essere superiore a 2 m (14). L'apparecchio non deve essere esposto all'irradiazione solare diretta. Badate che il coperchio sia accessibile liberamente per poter eseguire lavori sull'apparecchio.

Montaggio

Montare i raccordi per tubi flessibili

La pressione di mandata della pompa non deve superare 0,5 bar (5m colonna d'acqua). Usate l'apparecchio solo con tubi flessibili di mandata approvati per almeno 0,2 bar o per la pressione massima della pompa. Segare la bocca a gradini per tubo flessibile ai punti corrispondenti per i relativi tubi flessibili (13). Spingere i tubi flessibili sulla bocca a gradini ed assicurarli con un morsetto per tubi.

Montaggio all'entrata dell'acqua

Spingere il dado a risvolto sulla bocca a gradini per tubo flessibile nera, montare il tubo flessibile, inserire la guarnizione piatta nel dado a risvolto ed avvitare sul bocchettone dell'acqua.

Montaggio allo scarico dell'acqua

Spingere il dado a risvolto sulla bocca a gradini per tubo flessibile trasparente, montare il tubo flessibile, inserire la spia verde del flusso nel dado a risvolto ed avvitare sul bocchettone di scarico dell'acqua.

Montaggio sul raccordo per depurazione

Per montare un tubo flessibile di scarico sul raccordo per depurazione in modo che duri a lungo svitare il coperchio a vite dal raccordo in questione, spingere il dado a risvolto sulla boccola trasparente per tubo flessibile, montare il tubo flessibile, inserire la spia verde del flusso nel dado a risvolto ed avvitarlo solidamente sul raccordo per depurazione. Nel funzionamento di filtraggio il raccordo per depurazione o un tubo flessibile di scarico a questo collegato deve essere sempre chiuso con il coperchio a vite e guarnizione piatta inserita, come sicurezza nel caso che l'interruttore di funzione venga spostato involontariamente su "Depurazione". Per chiudere il tubo flessibile di scarico con il coperchio a vite, spingere la boccola a gradini per tubo flessibile nera filettata sul tubo flessibile o avvitata ed assicurarla con morsetto per tubi, avvitare solidamente il coperchio a vite con guarnizione piatta inserita.

Attenzione! Non usare mai l'apparecchio senza flusso d'acqua o senza filtro della pompa!

Messa in funzione

Osservare prima le avvertenze per la sicurezza! Prima della messa in funzione inserire sempre prima la pompa e controllare la posizione corretta dei tubi flessibili allacciati, del coperchio a vite e dell'anello elastico con blocco di sicurezza. L'interruttore di funzione deve essere sul simbolo "Filtraggio". Inserire la spina elettrica, la spia blu è accesa. Avvertenza: in caso di nuova installazione l'apparecchio raggiunge il suo pieno effetto biologico di depurazione solo dopo alcune settimane. Un'ampia azione batterica è possibile solo a partire da una temperatura di impiego di + 10°C.

Avvertenza: il termostato incorporato disinserisce automaticamente la lampada UVC in caso di surriscaldamento; dopo il raffreddamento la lampada UVC viene reinserita automaticamente. Per disinserire staccare la spina elettrica.

Avvertenze relative alla garanzia della limpidezza dell'acqua

Per far valere i diritti dalla garanzia della limpidezza dell'acqua vanno osservate le seguenti avvertenze per l'installazione.

- L'acqua è limpida se ad una profondità di 1,0 m sono riconoscibili sul fondo pesci o pietre.
- Il sistema di filtraggio deve essere configurato secondo le tabelle di selezione OASE.
- Il sistema di filtraggio deve essere in funzione 24 ore.
- La lampada UVC deve venire cambiata dopo 8000 ore d'esercizio.
- Il sistema di filtraggio deve venire pulito regolarmente.

Pulitura e manutenzione

Attenzione! Prima di effettuare lavori di pulitura e manutenzione staccare sempre la spina elettrica!

Osservare prima le avvertenze per la sicurezza! Controllate e pulite regolarmente lo scarico dell'acqua verso il laghetto. In caso di intasamento c'è pericolo di una pressione d'esercizio più alta di 0,2 bar. Gli elementi filtranti di espanso dovrebbero venire puliti regolarmente (per es. ogni due settimane), al più tardi quando dallo scarico dell'acqua viene ricondotta nel laghetto acqua torbida o sporca (controllo dell'inquinamento sulla boccola trasparente a gradini per tubo flessibile con spia verde del flusso sullo scarico dell'acqua).

Pulitura degli elementi filtranti di espanso con funzione maniglia di pulitura

Svitare il coperchio a vite sul raccordo per depurazione o sul tubo flessibile di scarico allacciato. Tirare leggermente verso l'alto l'interruttore di funzione e girando in senso orario regolare fino alla battuta su "Pulitura". Tirare energicamente alla maniglia di pulitura e "pompare" ripetutamente; in tal modo gli elementi filtranti di espanso vengono puliti meccanicamente. Premere verso il basso la maniglia di pulitura fino alla battuta sul coperchio (i due O-ring bloccano percettibilmente). Adesso il filtro viene sciacquato con acqua chiara. Appena attraverso la boccola a gradini trasparente per tubo flessibile sul raccordo per depurazione si vede solo più acqua pulita, tirare leggermente verso l'alto l'interruttore di funzione e girando in senso antiorario fino alla battuta portarlo su "Filtraggio". Avvitare di nuovo saldamente il coperchio a vite con guarnizione piatta inserita. Controllate l'afflusso dell'acqua verso il laghetto in base alla bandiera spia verde del flusso sullo scarico dell'acqua.

Pulitura degli elementi filtranti di espanso mediante sciacquatura

Se necessario, sciacquare o sostituire gli elementi filtranti. Non usare detersivi chimici. Staccare la spina elettrica, disinserire la pompa ed assicurarla contro un inserimento involontario. Togliere tutti i tubi flessibili svitando i dadi a risvolto, togliere l'anello elastico. A questo scopo tirare indietro il blocco di sicurezza, premere verso l'interno il gancio di chiusura ed aprire l'anello elastico. Sollevare il coperchio con il pacchetto degli elementi filtranti di espanso e porlo con la testa su un sostegno morbido pulito in modo che gli elementi filtranti siano rivolti con il filtro verso l'alto. A causa della sollecitazione meccanica e del normale invecchiamento gli elementi filtranti possono afflosciarsi. Gli elementi filtranti di espanso devono venir sostituiti se questi poggiano senza spazi vuoti sul filtro inferiore e l'usura del filtro superiore è completamente visibile (7). Svitare il filtro superiore allentando le due viti, togliere gli elementi filtranti di espanso e pulirli sotto acqua corrente strizzandoli energicamente. Estrarre il filtro inferiore; pulire con getto d'acqua il recipiente, il coperchio con tubo reticolare, i due filtri e l'anello elastico. Sollevare la valvola di bypass e pulire il pettine di entrata della UVC (9). Spingere un filtro con il collare verso l'alto sul tubo reticolare e sulle barre di pulitura, spingere gli elementi filtranti iniziando con un elemento filtrante grande blu e alternativamente con un elemento filtrante piccolo rosso, in modo che le barre di pulitura stiano nelle due aperture del grande foro degli elementi filtranti. Porre il filtro con il collare verso il basso e avvitarlo con le due viti alle barre di pulitura. Importante: se le barre di pulitura fossero spinte attraverso i fori del disco del filtro, tale filtro deve essere girato di 90° sull'altra configurazione fori. Il tubo reticolare deve stare completamente nel diametro del collare. Applicare la guarnizione del coperchio sul bordo superiore del recipiente (10), premere il coperchio con il pacchetto di elementi filtranti sul recipiente. Porre l'anello elastico sul bordo del recipiente e del coperchio (non bloccare il cavo di rete), premere sul coperchio, far scattare in posizione la chiusura, spingere dentro il blocco di sicurezza (8). Montare i raccordi per tubi flessibili, prima mettere in funzione la pompa, poi innestare la spina elettrica dell'apparecchio.

Pulire il tubo di vetro di quarzo

Osservare prima le avvertenze per la sicurezza! Staccare la spina elettrica, disinserire la pompa ed assicurarla contro un inserimento involontario. Allentare le quattro viti dell'apparecchio UVC ed estrarre questo con cautela dal coperchio del

I

filtra (11), pulire il vetro di quarzo con un panno umido, estrarre la guarnizione piatta ed il tubo di protezione (12) e pulirli con acqua. **Solo Filtoclear 15.000:** pulire con acqua ed una spazzola morbida il tubo di protezione con la lamiera del riflettore (non estrarre la lamiera! Pericolo di deformazione). Controllare se le parti sono danneggiate ed eventualmente sostituirlle. Rimontare in successione inversa. Prima rimettere in funzione la pompa, poi innestare la spina elettrica dell'apparecchio.

Sostituire la lampada UVC

La lampada UVC deve venire sostituita dopo ca. 8.000 ore d'esercizio. Osservare prima le avvertenze per la sicurezza! Staccare la spina elettrica, disinserire la pompa ed assicurarla contro un inserimento involontario. Allentare le quattro viti dell'apparecchio UVC ed estrarre questo con cautela dal coperchio del filtro, svitare la vite di bloccaggio in senso antiorario e togliere il tubo di vetro di quarzo con l'O-ring. Estrarre la lampada UVC e sostituirla.

Importante! Si possono impiegare solo lampade la cui denominazione ed i cui dati di potenza corrispondono ai dati sulla targhetta del tipo.

Togliere l'O-ring dal vetro di quarzo e pulirlo, pulire con un panno umido il tubo di vetro di quarzo, estrarre la guarnizione piatta ed il tubo di protezione e pulirli con acqua. **Solo Filtoclear 15.000:** pulire con acqua ed una spazzola morbida il tubo di protezione con la lamiera del riflettore (non estrarre la lamiera! Pericolo di deformazione).

Controllare se le parti sono danneggiate ed eventualmente sostituirlle. Rimontare in successione inversa. Prima rimettere in funzione la pompa, poi innestare la spina elettrica dell'apparecchio. La lampada UVC si accende solo dopo il montaggio completo dell'apparecchio.

Immagazzinaggio/Rimessaggio durante l'inverno

In caso di temperature dell'acqua sotto 8° C o al più tardi quando si prevede il gelo, dovete mettere l'apparecchio fuori servizio. Svuotare l'apparecchio, eseguire una pulizia accurata e controllare se è danneggiato. Togliere tutti gli inserti di materiale espanso, pulirli, asciugarli e depositarli in un luogo non esposto a gelo. Il luogo di deposito deve essere inaccessibile ai bambini. Coprite il recipiente del filtro in modo che non possa penetrarvi acqua piovana. Svuotate per quanto possibile tutti i tubi flessibili, le tubazioni e gli allacciamenti.

Parti soggette ad usura

La lampada UVC, il vetro di quarzo e gli elementi filtranti di espanso sono parti soggette ad usura e non sono coperti da garanzia.

Smaltimento

L'apparecchio va smaltito secondo le norme di legge nazionali. La lampada UVC va smaltita separatamente. Chiedete al vostro rivenditore specializzato.

Guasti

Guasto	Causa	Rimedio
L'apparecchio non funziona	<ul style="list-style-type: none">- Apparecchio non in funzione da molto- Potenza della pompa non adatta- L'acqua è estremamente sporca- Quantità di pesci ed altri animali troppo alta- Gli elementi filtranti di espanso sono sporchi- Il tubo di vetro di quarzo è sporco	<ul style="list-style-type: none">- Il pieno effetto biologico di depurazione viene raggiunto solo dopo alcune settimane- Regolare di nuovo la potenza della pompa- Togliere alghe e foglie dal laghetto, cambiare l'acqua- Valore orientativo: lunghezza pesci ca. 60 cm in 1 m³ d'acqua del laghetto- Pulire gli elementi filtranti di espanso- Smontare Filtoclear-UVC e pulire il tubo di vetro di quarzo
Lampada UVC non accesa	<ul style="list-style-type: none">- Spina elettrica del Filtoclear-UVC non collegata- Lampada UVC difettosa- Collegamento difettoso- La lampada UVC non ha più potenza- Tubo di protezione non montato- Filtoclear-UVC surriscaldato- L'interruttore di funzione è su "Depurazione"	<ul style="list-style-type: none">- Collegare la spina elettrica del Filtoclear-UVC- Sostituire la lampada UVC- Controllare l'allacciamento elettrico- La lampada deve venire sostituita dopo ca. 8.000 ore d'esercizio- Vedi sostituire lampada UVC- Dopo il raffreddamento inserimento automatico dell'UVC- Portare l'interruttore di funzione su "Filtraggio"
Nessuna uscita d'acqua dall'entrata nel laghetto	<ul style="list-style-type: none">- Spina elettrica della pompa non collegata- Entrata laghetto intasata	<ul style="list-style-type: none">- Collegare la spina elettrica della pompa- Pulire entrata laghetto

DK

Henvisninger vedrørende denne driftsvejledning

Læs denne brugsanvisning og sæt dig ind i apparatets funktioner, før du anvender det første gang. Følg altid sikkerhedsanvisningerne, så apparatet bruges rigtigt og sikkert.

Bestemmelsesmæssig anvendelse

Serien Filtoclear 3.000-15.000 med integreret UVC, i det følgende kaldet apparatet, er et lukket trykfiltersystem til biologisk og mekanisk filtrering af normalt bassinvand fra +4°C til +35°C og er kun beregnet til privat brug ved rengøring af havebassiner med eller uden fiskebestand.

Ikke bestemmelsesmæssig anvendelse

Ved ikke bestemmelsesmæssig anvendelse og usagkyndig behandling kan apparatet medføre fare for personer. Ved ikke bestemmelsesmæssig anvendelse ophører vores ansvar samt den almindelige driftstilladelse.

CE-erklæring

Vi erklærer herved, at apparatet er i overensstemmelse med EU-direktiv (89/336EØF) samt lavspændingsdirektivet (72/23/EØF). Der er anvendt følgende harmoniserede standarder: EN 60598-1, EN 60598-2-1, EN 55015, EN 61000-3-2, EN 61000-3-3

Underskrift: 

Sikkerhedsanvisninger

Firmaet OASE har konstrueret dette apparat iht. til seneste teknologi og gældende sikkerhedsforskrifter. Alligevel kan dette apparat medføre fare for personer og materielle værdier, hvis det anvendes usagkyndigt eller i modstrid med anvendelsesformålet, eller hvis sikkerhedsanvisningerne ikke følges.

Børn og unge under 16 år samt personer, der ikke kan registrere de mulige farer eller ikke er fortrolige med brugsanvisningen, må af sikkerhedsgrunde ikke benytte apparatet!

Opbevar denne brugsanvisning omhyggeligt! Ved ejerskifte gives brugsanvisningen videre. Alle arbejder med dette apparat må kun udføres iht. foreliggende vejledning. Kombinationen af vand og elektricitet kan medføre alvorlig fare for liv og førlighed, hvis apparatet ikke tilsluttes i overensstemmelse med forskrifterne eller håndteres usagkyndigt.

OBS! Farlig ultraviolet stråling.

Strålingen fra UVC-lampen er farlig for øjne og hud! Brug aldrig enhedens pære uden for huset. Sænk aldrig apparatet ned under vand! Afbryd altid netstikket til alle apparater, der er nede i vandet og til dette apparat, før du udfører arbejder på apparatet. Brug kun apparatet, hvis det er tilsluttet en stikkåse med beskyttelseskontakt. Denne beskyttelseskontakt skal være installeret iht. gældende nationale forskrifter. Vær sikker på, at preltråden føres uafbrudt hen til apparatet. Brug aldrig installationer, adaptere, forlænger- eller tilslutningsledninger uden beskyttelseskontakt! Nettilslutningsledninger må ikke have et mindre tværsnit end gummilslangeledninger med betegnelsen H05 RNF. Forlængerledninger skal opfylde kravene iht. DIN VDE 0620. Vær sikker på, at enheden forsynes ved hjælp af en fejlstrømsbeskyttelsesanordning (FI eller RCD) med en mærkefejlstrøm på højst 30 mA. Læg tilslutningsledningen beskyttet, så den ikke kan beskadiges. Anvend kun ledninger, der er tilladte til udendørs brug. Husk at sikre stikforbindelsen mod fugt. Hvis kabel eller hus er defekt, må apparatet ikke bruges! Træk netstikket ud! Bær eller træk ikke apparatet i tilslutningsledningen. Elektriske installationer til havedamme og svømmebassiner skal opfylde internationale og nationale installationsbestemmelser. Sammenlign forsyningsnetnets elektriske data med typeskiltets. Henvend dig til en elektriker for din egen sikkerheds skyld, hvis du har problemer og spørgsmål! Nettilslutningsledningen kan ikke udskiftes. Ved beskadigelse skal apparatet bortskaffes. Brug ikke apparatet, når der er personer i vandet! Pump aldrig andre væsker end vand gennem apparatet! Åbn aldrig apparatets hus eller dertil hørende dele, medmindre brugsanvisningen udtrykkeligt foreskriver dette. Brug aldrig apparatet uden vandgennemstrømning!

OBS! Brug aldrig enheden med et større vandtryk end 0,2 bar!

Filteret må under ingen omstændigheder blive utæt. Der er fare for, at dammen tømmes.

Opstilling

Anbring enheden sikret mod oversvømmelse mindst 2 m fra damkanten på et fast og jævnt underlag. Alternativt kan filteret graves ned til trinnet på beholderen. Højdeforskellen mellem dæksel og udløbssted må maks. være 2 m (14). Apparatet må ikke udsættes for direkte sollys. Sorg for uhindret adgang til dækslet, så der kan udføres arbejder på apparatet.

Montering

Monter slange tilslutninger

Pumpens fodetryk må maks. være på 0,5 bar (5 m vandøjle). Brug kun apparatet med trykslanger, der er tilladte til mindst 0,2 bar eller pumpens maks. tryk. Sav udløbstudens af på det relevante trin for de pågældende slanger (13). Skub eller drej slangerne på udløbstudens og husk at sikre med spændespånd.

Montering på vandindløbet

Sæt omløbermøtrikken uden om den sorte udløbstud, læg pakningen i omløbermøtrikken og skru møtrikken på vandindløbsstudens.

Montering på vandudløbet

Skub omløbermøtrikken omkring den gennemsigtige tud, monter slangen, læg den grønne flowfordeler i omløbermøtrikken skru møtrikken på vandudløbsstudens.

Montering på rengøringstilslutningen

Skrue hættens af rengøringstilslutningen for at montere en fast afløbsslange på rengøringstilslutningen, skub en omløbermøtrik omkring den gennemsigtige slange tud, monter slangen, læg den grønne flowfordeler ind omløbermøtrikken og skru den på rengøringstilslutningen. I filtreringsdrift skal rengøringstilslutningen eller en afløbsslange, der er tilsluttet rengøringstilslutningen, for en sikkerheds skyld altid være lukket med hættens og den ilagte pakning for det tilfælde, at funktionsafbryderen utilsigtet stilles på "Rengøring". For at lukke afløbsslangen med hættens skal den sorte trintud med gevind skubbes eller drejes på slangen og sikres med spændebånd, hvorefter hættens med ilagt pakning skrues på.

OBS! Brug aldrig apparatet uden vandgennemstrømning eller uden pumpefilter!

Idrifttagning

Læs først sikkerhedsanvisningerne! Tænd altid først for pumpen for idrifttagning og kontroller de tilsluttede slanger, hættens, spænderingen og sikringspalen for sikkert fæste. Funktionsafbryderen skal stå på symbolet "Filtrering". Sæt stikket i, den blå kontrol lampe lyser. Bemærk: Ved nystalling opnår apparatet først sin fuldstændige biologiske rensningsevne efter nogle uger. Bakterieaktiviteten kommer først til udfoldelse fra en funktionstemperatur på + 10°C.

Bemærk: Den indbyggede temperaturovervågning slukker automatisk for UVC-lampen ved overhedning; når lampen er kølet af, tændes der automatisk for den igen. Træk netstikket ud for at slukke for apparatet.

Henvisninger vedrørende garantien for klart vand

For at gøre krav gældende vedrørende garantien for klart vand, skal følgende installationsanvisninger følges.

- Det kaldes klart vand, når fiskene eller sten på bassinbunden kan ses i en dybde af 1,0 m.
- Filtersystemet skal være konfigureret iht. OASE-tabellerne.
- Filtersystemet skal være i drift i 24 timer.
- UVC-pæren skal udskiftes efter 8000 driftstimer.
- Filtersystemet skal rengøres regelmæssigt.

Rengøring og vedligeholdelse

OBS! Træk altid netstikket ud før rengørings- og vedligeholdelsesarbejde!

Læs først sikkerhedsanvisningerne! Kontroller og rengør vandløbet til dammen regelmæssigt. Ved tilstopning er der fare for et højere driftstryk end 0,2 bar. Filterskummet bør rengøres regelmæssigt (f.eks. hver anden uge), senest når der ledes uklart eller snavset vand ud af vandudløbet i hoveddammen (kontrol af tilsmudsningen på den gennemsligtige slangetud med grøn flowfordeler på vandudløbet).

Rengøring af filterskummet vha. håndtag.

Skru hættten på rengøringsstilslutningen eller på den tilsluttede afløbsslange af. Løft funktionsafbryderen let og stil den på "Rengøring" ved at dreje den med uret til anslag. Træk kraftigt i rengøringshåndtaget og pump flere gange, hvorved filterskummet renses mekanisk. Tryk rengøringshåndtaget ned til anslag på dækslet (de to O-ringe klemmer mærkbart i). Filteret skylles nu rent. Når der kun ses rent vand gennem den gennemsligtige tud på rengøringsstilslutningen, løftes funktionsafbryderen let og indstilles på "Filtrering" ved at dreje den mod uret til anslag. Skru hættten med ilagt pakning på igen. Kontroller vandtilstrømningen til dammen vha. den grønne flowfordeler på vandudledningen.

Rengøring af filterskummet ved udvaskning

Om nødvendig udvaskes eller udskiftes filterskummet. Anvend ikke kemiske rengøringsmidler. Tag netstikket ud, sluk for pumpen og husk at sikre mod utilsigtet genindkobling. Fjern alle slanger ved at skruue omløbermøtrikkerne af, tag spænderingen af. Træk sikringspalen tilbage, tryk lukkekrogen indad og åbn spænderingen. Løft dækslet med filterpakken op og læg dækslets hoved på et blødt og rent underlag, så filterskummet med filterskiven vender opad. Ved mekanisk påvirkning og almindelig ældning kan filterskummet falde sammen. Filterskummet skal udskiftes, hvis det har kontakt med underliggende filterskive uden mellemrum og den overliggende skives slidmærkning kan ses hele vejen rundt (7). Skru den øverste filterskive af ved at løse de to skruer, træk filterskummet af og rengør det ved at knuge det hårdt under rindende vand. Træk den nederste filterskive af, og skyl beholder, dæksel med gitterør, begge filterskiver og spændering. Løft bypassventilen og rengør tilløbskammen fra UVC (9). Skub filterskive med krave op på gitterøret og rengøringsstængerne, skub så først en stor blå filterskumpude på efterfulgt af en lille rød filterskumpude, så rengøringsstængerne ligger i filterskummet's kanaler. Sæt filterskive med krave på for neden og skru den i niveau med rengøringsstængerne vha. de to skruer. Vigtigt! Hvis rengøringsstængerne kan skubbes gennem filterskivens huller, skal filterskiven drejes 90° mod det andet hul. Gitterøret skal udfylde kravediametere helt. Anbring dækseltætningen på beholderkanten for oven (10), tryk dækslet med filterskumpakken på beholderen. Læg spænderingen omkring kanten af beholder og dæksel (undgå at klemme netledningen!), tryk den ned på dækslet, klem låsen i, sæt sikringspalen i (8) Monter slangetilslutningerne, tænd for pumpen, og sæt så apparatets netstik i.

Rengøring af kvartsglasrøret

Læs først sikkerhedsanvisningerne! Tag netstikket ud, sluk for pumpen og husk at sikre mod utilsigtet genindkobling. Løs de fire skruer til UVC-enheden og tag den forsigtigt ud af filterets dæksel (11), rengør kvartsglasset med en fugtig klud, tag pakning og beskyttelsesrør ud (12) og rengør med vand. **Kun Filtoclear 15.000:** Rengør beskyttelsesrør med reflektorpladen med vand og en blød børste (tag ikke pladen ud! risiko for deformering). Kontroller delene for beskadigelse og udskift i givet fald. Monter igen i omvendt rækkefølge. Tænd først for pumpen, og sæt så apparatets netstik i.

Udskiftning af UVC-pære

UVC-pæren skal udskiftes efter ca. 8.000 driftstimer. Læs først sikkerhedsanvisningerne! Tag netstikket ud, sluk for pumpen og husk at sikre mod utilsigtet genindkobling. Løs de fire skruer til UVC-apparatet og tag forsigtigt apparatet ud af filterdækslet, skru klemmskuen af mod uret og tag kvartsglasrøret ud med O-ring. Tag UVC-pæren ud og udskift den.

Vigtigt! Der må kun bruges pærer, hvis betegnelse og effektangivelser stemmer overens med oplysningerne på typeskiltet.

Tag O-ringen af kvartsglasrøret og rengør den, rengør kvartsglasrøret med en fugtig klud, tag pakning og beskyttelsesrør ud og rengør med vand. **Kun Filtoclear 15.000:** Rengør beskyttelsesrøret med reflektorpladen med vand og en blød børste (tag ikke pladen ud! risiko for deformering).

Kontroller delene for beskadigelse og udskift i givet fald. Monter igen i omvendt rækkefølge. Tænd først for pumpen, og sæt så apparatets netstik i. UVC-lampen lyser først, når apparatet er fuldstændigt samlet.

Opbevaring/overvintring

Ved vandtemperaturer under 8 °C eller senest ved forventet frostvejr skal apparatet tages ud af drift. Tøm apparatet, rengør det grundigt og kontroller for skader. Fjern alle skumpuder, rengør dem og opbevar dem tørt og frostrit.

Opbevaringsstedet skal være utilgængeligt for børn. Tildæk filterbeholderen så der ikke kan trænge regnvand ind. Tøm samtlige slanger, rørledninger og tilslutninger så vidt det er muligt.

Sliddele

UVC-pæren, kvartsglasrøret og filterskumpuderne er sliddele og er ikke omfattet af garantien.

Bortskaffelse

Apparatet skal bortskaffes i henhold til de nationale lovmæssige bestemmelser. UVC-pæren skal bortskaffes særskilt. Spørg din forhandler.

Fejl

Fejl	Årsag	Afhjælpning
Apparatet kører ikke	<ul style="list-style-type: none"> - Apparatet har ikke været i funktion i lang tid - Pumpeeffekten passer ikke - Vandet er meget snavset - Fisk- og dyrebestand for høj - Filterskumpuderne er tilsmudsede - Kvartsglasrøret er tilsmudsset 	<ul style="list-style-type: none"> - Den fuldstændige biologiske renseeffekt opnås først efter nogle uger - Indstil pumpeeffekten på ny - Fjern alger og blade fra dammen, udskift vandet - Vejledende værdi: ca. 60 cm fisk pr. 1 m³ damvand - Rengør filterskumpuderne - Afmonter Filtoclear-UVC og rengør kvartsglasrøret
UVC-kontrollampen lyser ikke.	<ul style="list-style-type: none"> - Netstikket fra Filtoclear-UVC er ikke tilsluttet - UVC-pære defekt - Tilslutning defekt - UVC-lampe uden effekt - Beskyttelsesrør ikke monteret - Filtoclear-UVC overhedet - Funktionsafbryder står på „Rengøring“ 	<ul style="list-style-type: none"> - Tilslut netstikket fra Filtoclear-UVC - Udskift UVC-pære - Kontroller elektrisk tilslutning - Pæren skal udskiftes efter ca. 8.000 driftstim - Se Udskiftning af UVC-pære - Efter afkøling tændes der automatisk for UVC - Stil funktionsafbryderen på „Filtrering“
Der kommer ikke vand ud af damindløb	<ul style="list-style-type: none"> - Pumpens netstik ikke tilsluttet - Damindløbet tilstoppet 	<ul style="list-style-type: none"> - Tilslut pumpens netstik - Rengør damindløbet

Merknader til denne bruksanvisningen

Les denne bruksanvisningen og gjør deg kjent med apparatet før du tar det i bruk første gang. Ta hensyn til sikkerhetsanvisningene for en riktig og sikker bruk av apparatet.

Korrekt bruk av apparatet

Serien Filtoclear 3.000-15.000 med integrert UVC, i det følgende kalt apparatet, er et lukket trykkfiltersystem for biologisk og mekanisk filtrering av vanlig vann fra hagedammer på +4 °C til + 35 °C, og må kun brukes til privat bruk til rengjøring av hagedammer med eller uten fiskebesetning.

Feil bruk av apparatet

Feil bruk eller håndtering av apparatet kan medføre at det oppstår farlige situasjoner. En slik bruk vil dessuten føre til at vårt ansvar bortfaller, og at den generelle driftstillatelsen blir ugyldig.

CE-producenterklæring

Vi erklærer hermed at dette produktet er i samsvar med EMC-direktivet (89/336/EØF) samt lavspenningsdirektivet (73/23/EØF). Følgende harmoniserte standarder har blitt brukt: EN 60598-1, EN 60598-2-1, EN 55015, EN 61000-3-2, EN 61000-3-3

Underskrift: 

Sikkerhetsanvisninger

Firmaet OASE har konstruert dette apparatet i henhold til dagens tekniske standard og gjeldende sikkerhetsforskrifter. Hvis apparatet brukes på feil måte eller til et formål det ikke er konstruert for, eller hvis sikkerhetsanvisningene ikke følges kan det likevel oppstå fare for personskader og materielle skader.

Av sikkerhetsgrunner må apparatet ikke brukes av barn og unge under 16 år, personer som ikke er i stand til å gjenkjenne potensielle farer, eller personer som ikke er kjent med bruksanvisningen!

Ta vare på denne bruksanvisningen! Hvis apparatet selges, skal bruksanvisningen følge med. Alt arbeid med dette apparatet skal gjennomføres etter de anvisninger som foreligger.

Kombinasjonen av vann og elektrisitet kan ved ikke forskriftsmessig tilkobling og feil håndtering medføre alvorlig fare for liv og helse.

NB! Farlig ultrafiolett stråling.

Strålingen fra UV-lampen er farlig for øyne og hud! Bruk aldri lampen utenfor kabinettet. Dypp aldri apparatet under vann! Trekk alltid ut kontakten til alle apparater som befinner seg i vannet og til dette apparatet før du utfører arbeid på apparatet! Apparatet må kun tilkobles en stikkontakt med jordet kontakt. Denne må være konstruert etter gjeldende nasjonale forskrifter. Forsikre deg om at jordingen går helt fram til apparatet. Bruk aldri installasjoner, adapter, skjøteledninger eller strømledning uten jordet kontakt! Strømledningen må ikke ha mindre diameter enn gummislangeledninger merket H05 RN-F. Skjøteledninger må tilfredssette DIN VDE 0620. Forsikre deg om at apparatet er utstyrt med en jordfeilbryter (FI/RCD) med en utløserstrøm som ikke er større enn 30 mA. Legg strømledningen beskyttet, slik at den ikke kan komme til skade. Bruk kun kabler som er tillatt for utendørs bruk. Sikre pluggforbindelser mot fuktighet. Ved defekt kabel eller kabinett, må apparatet ikke brukes! Trekk ut kontakten! Bær/dra aldri apparatet etter ledningen. Elektriske installasjoner på hagedammer og svømmebasseng må oppfylle internasjonale og nasjonale monteringsforskrifter. Sammenlign de elektriske dataene for elektrisitetssnett med dem på typeskiltet. Ta for din egen sikkerhets skyld kontakt med en elektriker hvis du skulle ha spørsmål eller problemer! Strømledningen kan ikke skiftes ut. Ved skader på ledningen må apparatet kasseres.

Produktet må ikke brukes hvis det oppholder seg personer i vannet! Bruk aldri apparatet til å pumpe andre væsker enn vann! Åpne aldri apparatets kabinett eller andre deler av apparatet hvis det ikke blir uttrykkelig sagt i bruksanvisningen at man skal gjøre dette. Ta aldri apparatet i bruk uten vanngjennomstrømning!

NB! Bruk aldri apparatet med mer enn 0,2 bar vanntrykk!

Filteret må under ingen omstendigheter bli uttett. Dette kan medføre at dammen tømmes.

Oppstilling

Plasser apparatet minst 2 m fra dammen på et fast og jevnt underlag, på en slik måte at det ikke kan oversvømmes. Alternativt kan filteret graves ned til nivåmerkingen på beholderen. Høydeforskjellen mellom deksel og utløpspunkt må ikke være på mer enn 2 m (14). Apparatet må ikke utsettes for direkte solinnstråling. Pass på at det er uhindret tilgang til dekselet, for å kunne utføre arbeid på apparatet.

Montering

Monter slangetilkoblinger

Pumpetrykket for pumpen må ikke være på mer enn 0,5 bar (5mWS). Apparatet må kun brukes med trykkskanger som er tillatt for minst 0,2 bar eller det maksimale trykket for pumpen. Sag av slangemunnstykket på riktig sted for den aktuelle slangen (13). Skyv/vri slangen på slangemunnstykket og sikre med en slangeklemme.

Montering på vanninnløp

Skyv overfalsmutteren over det svarte slangemunnstykket, monter slangen, legg planpakning inn i overfalsmutteren og skru på vanninnløpsstussen.

Montering på vannutløp

Skyv overfalsmutteren over det gjennomsliktige slangemunnstykket, monter slangen, legg gjennomstrømningsfanen inn i overfalsmutteren og skru på vannutløpsstussen.

Montering på rengjøringstilkobling

For å montere en avløpslangen varig på rengjøringstilkoblingen, skru av hetten fra rengjøringstilkoblingen, skyv overfalsmutteren over det gjennomsliktige slangemunnstykket, monter slangen, legg gjennomstrømningsfanen inn i overfalsmutteren, og skru fast på rengjøringstilkoblingen. I filterdrift må rengjøringstilkoblingen eller en avløpslangen monteret på denne alltid være lukket med en hette og innlagt planpakning som sikring, i tilfelle man utilsiktet skulle komme til å sette funksjonsbryteren på "Rengjøring". For å lukke avløpslangen med hetten, skyv/vri det svarte slangemunnstykket med gjenger på slangen, sikre med slangeklemme, og skru fast på hette med innlagt planpakning.

NB! Apparatet må aldri brukes uten vanngjennomstrømning eller uten pumpefilter!

Ta apparatet i bruk

Les sikkerhetsanvisningene! Før igangsetting koble alltid inn pumpen og kontroller at tilkoblede slanger, hette og spennring med sikringsbolt sitter korrekt. Funksjonsbryteren må stå på symbolet "Filtrering". Sett i nettstøpset, blå kontrollampe lyser. Merk: Ved nyinstallering når apparatet fullstendig biologisk rengjøringseffekt først etter noen uker. En omfattende bakterieaktivitet vil først komme i gang ved en brukstemperatur på + 10°C.

Merk: Den integrerte temperaturregulatoren kobler automatisk UVC-lampen ut ved overoppheting. Etter nedkjøling kobles UVC-lampen automatisk inn igjen. Trekk ut nettstøpset for å slå av maskinen.

Merknader til klartvanngaranti

For at klartvanngarantien skal gjelde må følgende installasjonsanvisninger følges.

- Klart vann er oppnådd når man ved en dybde på 1,0 m se fiskene eller steinene på bunnen.
- Filtersystemet må være konfigurert i henhold til OASEs utvalgstabell.
- Filtersystemet må være i gang 24 timer i døgnet.
- UVC-lampen må skifte ut etter 8000 driftstimer.
- Filtersystemet må rengjøres jevnlig.

Rengjøring og vedlikehold

NB! Trekk alltid ut nettstøpset for rengjørings- og vedlikeholdsarbeid!

Les sikkerhetsanvisningene! Kontroller og rengjør vannavløpet til dammen jevnlig. Ved tilstopping kan det oppstå driftstrykk høyere enn 0,2 bar. Skumfilteret bør rengjøres jevnlig (f. eks., hver annen uke), senest når vannet som kommer ut av vannutløpet og ledes tilbake til hagedammen er uklart eller skittent (kontroller tilsmussingen på det gjennomsliktige slangemunnstykket med grønn gjennomstrømningsfane på vannutløpet).

Rengjøring av skumfilter per grepfunksjon

Vri av hetten på rengjøringstilkoblingen eller den tilkoblede avløpslangen. Trekk funksjonsbryteren lett opp, og drei med urviseren til anslag på "Rengjøring". Trekk hardt i rengjøringsgrepet og "pump" flere ganger slik at skumfilteret rengjøres. Trykk rengjøringsgrepet ned til anslag på dekselet (de to O-ringene klemmes merkbart inn). Filteret er nå skylt rent. Så snart man kun kan se rent vann i det gjennomsliktige slangemunnstykket på rengjøringstilkoblingen, trekk funksjonsbryteren lett opp og drei mot urviseren til anslag på "Filtrering". Skru hetten med innlagt planpakning fast igjen. Kontroller vanngjennomstrømningen til dammen ved hjelp av den grønne gjennomstrømningsfanen ved vannutløpet.

Rengjøre skumfilter med utvasking

Hvis nødvendig, vask ut eller skift ut skumfilteret. Ikke bruk kjemiske rengjøringsmidler. Trekk ut nettstøpset, slå av pumpen og sikre mot utilsiktet innkobling. Fjern alle slanger ved å dreie overfalsmutteren, ta av spennringen. Trekk ut sikringsbolt, trykk låsehaken innover og åpne spennringen. Løft av filterskumpakken og legg med hodet på et mykt rent underlag, slik at skumfilteret ligger med filterskiven oppover. Mekanisk belastning og vanlig aldring kan få skumfilteret til å falle sammen. Skumfilteret må skiftes ut når det ligger tetter mellomrom på den nederste filterskiven og slitasjemarkeringen på den øverste skiven er fullt synlig (7). Skru øvre filterskive ved å løsne de to skruene, trekk av skumfilter og rengjør ved å trykke det hardt sammen under rennende vann. Trekk av nedre filterskive, splj beholder, deksel med gitterror begge filterskiver og spennring rene. Løft bypassventilen og rengjør tilloppskammen for UVC (9). Skyv en filterskive med kragen oppover på gitterrorret og rengjøringsstengene, skyv på filterskum, først en stor blå og deretter en liten rød etc, slik at rengjøringsstangen ligger i de to utbruddene til det store huller i filterskummet. Sett på filterskiven med kragen nedover, og skru på i flukt med rengjøringsstangen. Viktig: Hvis rengjøringsstengene kan skyves gjennom hullene i filterskiven, må filterskiven dreies 90° til det andre hullbildet. Gitterrorret må ligge fullstendig i kragediameteren. Legg dekselnetningen på øvre kant på beholderen (10), trykk deksel med filterskumpakke på

beholderen. Legg spennringen på kanten av beholderen (ikke kleim inn strømlledning!), trykk på dekselet, klikk på plass lås og skuv inn sikringsbolt (8). Monter slangetilkobling, sett først pumpen i gang, og sett deretter i nettstøpselet for apparatet.

Rengjøre kvartsglassrør

Les sikkerhetsanvisningene! Trekk ut nettstøpselet, slå av pumpen og sikre mot utilsiktet innkobling. Løsne de fire skruene for UVC-apparatet og trekk dem forsiktig ut av filterets deksel (11), rengjør kvartsglasset med en fuktig klut, trekk ut planpakning og beskyttelsesrør (12) og rengjør med vann. **Kun Filtoclear 15.000:** Rengjør beskyttelsesrør med reflektorplate med vann og en myk børste (ikke trekk ut platen! dette kan deformere den). Kontroller komponenter for skader og skift ut hvis nødvendig. Monter igjen i omvendt rekkefølge. Sett først pumpen i gang, og sett deretter i nettstøpselet for apparatet.

Skifte ut UVC-lampe

UV-lampen må skiftes etter ca. 8 000 dritstimer. Les sikkerhetsanvisningene! Trekk ut nettstøpselet, slå av pumpen og sikre mot utilsiktet innkobling. Løsne de fire skruene på UVC-apparatet, og trekk det forsiktig ut av filterets deksel, skru av klemskrue mot urviseren og ta av kvartsglassrør med O-ring. Trekk ut UVC-lampen og skift ut.

NB! Det må kun brukes lamper med betegnelse og ytelsesesspesifikasjoner som stemmer overens med spesifikasjonene på typeskiltet.

Ta O-ringen av kvartsglasset og rengjør, rengjør kvartsglass med en fuktig klut, trekk ut planpakning og beskyttelsesrør og rengjør med vann. **Kun Filtoclear 15.000:** Rengjør beskyttelsesrør med reflektorplate med vann og en myk børste (ikke trekk ut platen! dette kan deformere den).

Kontroller komponenter for skader og skift ut hvis nødvendig. Monter igjen i omvendt rekkefølge. Sett først pumpen i gang, og sett deretter i nettstøpselet for apparatet. UV-lampen lyser først når apparatet er satt helt sammen igjen.

Lagring/overvintring

Ved vanntemperatur på under 8 °C eller senest ved ventet frost, må apparatet tas ut av drift. Tøm apparatet, gjennomfør en grundig rengjøring og kontroller for skader. Ta ut alle skumstoffinnsatser og rengjør, tørk, og oppbevar frostritt. Oppbevaringsstedet må være utilgjengelig for barn. Dekk til filterbeholderen slik at regnvann ikke kan trenge inn. Tøm alle slanger, rørslinger og tilkoblinger så godt det lar seg gjøre.

Slitedeler

UVC-lampen, kvartsglasset og skumfilteret er slitedeler, og omfattes ikke av garantien.

Utrangering

Når apparatet er uttjent, må det deponeres i henhold til gjeldende forskrifter. UV-lampen må kastes separat. Spør din faghandler.

Funksjonsfeil

Feil	Årsak	Utbedring
Apparatet går ikke	<ul style="list-style-type: none"> - Apparatet har bare vært i bruk i kort tid - Pumpeeffekt ikke korrekt - Vannet er meget tilsmusset - Fiske- og dyrebestand for høy - Skumfilter er tilsmusset - Kvartsglassrør er tilsmusset 	<ul style="list-style-type: none"> - Fullstendig biologisk rengjøringseffekt nås først etter noen uker - Still inn pumpeeffekten på ny - Fjern alger og blader fra dammen, skift ut vannet - Retningsgivende verdi: ca. 60 cm fiskelengde på 1 m³ damvann - Rengjør filterskum - Demonter Filtoclear-UVC og rengjør kvartsglassrør
Indikator UVC-lampen lyser ikke	<ul style="list-style-type: none"> - Nettstøpselet for Filtoclear-UVC er ikke tilkoblet - UVC-lampe defekt - Tilkobling defekt - UVC-lampe har ingen effekt lenger - Beskyttelsesrør ikke montert - Filtoclear-UVC overopphetet - Funksjonsbryteren står på „Rengjøring“ 	<ul style="list-style-type: none"> - Koble til nettstøpselet for Filtoclear-UVC - Skift ut UVC-lampe - Kontroller elektrisk tilkobling - UV-lampen må skiftes etter ca. 8 000 dritstimer. - Se Skifte ut UVC-lampe - ETter nedkjøling automatisk innkobling av UVC - Sett funksjonsbryter til „Filtrering“
Vann kommer ikke ut av daminnløp	<ul style="list-style-type: none"> - Nettstøpsel for pumpe ikke tilkoblet - Daminnløp tilstoppet 	<ul style="list-style-type: none"> - Koble til nettstøpselet for pumpen - Rengjør daminnløp

Information om denna bruksanvisning

Läs igenom bruksanvisningen före första användningstillfället och ta reda på hur apparaten fungerar. Beakta noga säkerhetsanvisningarna som är en förutsättning för korrekt och säker användning.

Ändamålsenlig användning

Modellserien Filtoclear 3.000-15.000 med integrerad UVC, som i denna dokumentation betecknas som en apparat, är ett slutet tryckfiltersystem för biologisk och mekanisk filtrering av normalt dammvatten med en temperatur mellan 4°C och +35°C och endast avsett för privat användning för rengöring av trädgårdsdammar med eller utan fisk.

Ej ändamålsenlig användning

Vid ej ändamålsenlig användning, eller vid ej avsedd behandling, finns det risk för att personer utsätts för fara av apparaten. Vid ej ändamålsenlig användning påtar vi oss inget ansvar samtidigt som det allmänna tygodkännandet upphöra att gälla.

CE-tillverkardeklaration

Vi försäkrar att apparaten överensstämmer med EMC-direktivet (89/336/EEG) och lågspänningsdirektivet (73/23/EEG). Följande harmoniserade standarder har tillämpats: EN 60598-1, EN 60598-2-1, EN 55015, EN 61000-3-2, EN 61000-3-3

Namn-teckning: 

Säkerhetsanvisningar

Firman **OASE** har tillverkat denna apparat enligt aktuell teknisk nivå och föreliggande säkerhetsföreskrifter. Trots detta kan fara för personer och materiella värden utgå från denna apparat om den används på olämpligt sätt eller i strid mot avsett användningssyfte, eller om säkerhetsanvisningarna missaktas.

Av säkerhetsskäl får barn och ungdomar under 16 år, samt personer som inte kan känna igen möjliga faror eller inte känner till denna bruksanvisning, inte använda denna apparat!

Förvara denna bruksanvisning på ett säkert ställe. Om apparaten byter ägare måste även bruksanvisningen följa med. Alla slags reparationer/kontroller som utförs på denna apparat får endast genomföras enligt föreliggande instruktioner. Om anslutningen inte har utförts på föreskrivet sätt eller om apparaten hanteras på olämpligt sätt kan kombinationen av vatten och elektricitet leda till allvarliga skador.

Varning! Farlig ultraviolett strålning.

Strålningen från UVC-lampan är farlig för ögonen och huden! Använd aldrig apparatens lampa utanför kåpan. Doppa aldrig ned apparaten i vatten. Dra alltid ut stickkontakten för all utrustning som befinner sig i vattnet och för denna apparat, innan du utför arbetsuppgifter på apparaten. Anslut endast apparaten till ett jordat vägguttag. Detta uttag måste ha installerats enligt de föreskrifter som gäller i ditt land. Kontrollera att skyddsledaren är genomgående ansluten fram till apparaten. Använd aldrig installationer, adapterar, förlängnings- eller elkablar utan skyddskontakt! Elkablarnas area får inte vara mindre än arean i gummikabel med beteckningen H05 RNF. Förlängningskablar måste uppfylla kraven som ställs i DIN VDE 0620. Kontrollera att apparaten är ansluten via en jordfelsbrytare (FI. resp. RCD) med en nominell läckström till jord som uppgår till max. 30 mA. Lägga elkabeln så att den är skyddad och inte kan skadas. Använd endast kabel som är godkänd för utomhusbruk. Skydda skarvkopplingen mot fukt. Apparaten får inte användas om kabeln eller kåpan är defekt. Dra ut stickkontakten. Bär inte och dra inte apparaten i elkabeln. Elektriska installationer vid trädgårdsdammar och simbassänger måste ha utförts i enlighet med internationella och nationella bestämmelser. Jämför elnätets elektriska data med de data som anges på typskylten. Om frågor eller problem uppstår måste du för din egen säkerhets skull kontakta en behörig elinstallatör. Elkabeln kan inte bytas ut. Om skador har uppstått måste apparaten skrotas.

Använd inte apparaten om personer befinner sig i vattnet. Pumpa aldrig andra vätskor än vatten. Öppna aldrig apparatens kåpa eller tillhörande delar, såvida detta inte uttryckligen anges i bruksanvisningen. Använd aldrig apparaten utan vattenflöde.

Varning! Använd aldrig apparaten med mer än 0,2 bar vattentryck!

Filtret får aldrig bli otätt. Det finns risk för att dammen töms.

Installation

Placera apparaten minst 2 m från dammens kant på ett stabilt och jämnt underlag där det inte finns risk för att den kan översvämmas. Alternativt kan filtret även sänkas ned i marken till behållarens kant. Höjdskillnaden mellan locket och utloppsstället får inte överstiga 2 m (14). Se till att apparaten inte utsätts för direkt solstrålning. Se till att locket alltid är lättillgängligt så att arbeten kan utföras på apparaten.

Installation

Montera slanganslutningarna

Pumpens matningsstryck får inte överstiga 0,5 bar (5mWS). Använd endast apparaten med tryckslangar som har godkänt för minst 0,2 bar eller pumpens maximala tryck. Såga av den koniska slanganslutningen till en längd som passar till slangen (13). Skjut eller vrid slangen på den koniska slanganslutningen och säkra därefter med en slangklämma.

Installation vid vatteninlopp

Skjut överfallsmuttern över den svarta koniska slanganslutningen, montera slangen, lägg in den flata packningen i överfallsmuttern och skruva fast på vatteninloppsröret.

Installation vid vattenutlopp

Skjut överfallsmuttern över den transparenta koniska slanganslutningen, montera slangen, lägg in den gröna flödesremsan i överfallsmuttern och skruva fast på vattenutloppsröret.

Installation vid rengöringsanslutningen

För att montera en utloppsslang permanent vid rengöringsanslutningen, skruva först av locket från rengöringsanslutningen, skjut överfallsmuttern över den transparenta slangkopplingen, montera slangen, lägg in den gröna flödesremsan i överfallsmuttern och skruva fast på rengöringsanslutningen. I filterdrift måste rengöringsanslutningen eller en ansluten utloppsslang alltid ha stängts till med locket och en inlagd flat packning. Detta fungerar som säkerhet om funktionsomkopplaren av misstag ställs på "Rengöring". Stäng till utloppsslangen med locket, skjut eller vrid den svarta gängade slangkopplingen på slangen och säkra med slangklämma. Lägg in den flata packningen i locket och skruva fast.

Varning! Använd aldrig apparaten utan vattenflöde eller utan pumpfilter.

Driftstart

Läs först igenom säkerhetsanvisningarna! Slå alltid på pumpen innan du tar apparaten i drift. Kontrollera att de anslutna slangarna, locket och spänningen inkl. säkerhetsspärren sitter rätt. Funktionsomkopplaren måste stå på symbolen "Filtrering". Anslut stickkontakten, den blå kontrollampen lyser. Obs! Vid en ny installation uppnår apparaten inte sin fullständiga biologiska rengöringseffekt förrän efter ett par veckor. En omfattande bakterieaktivitet startar inte förrän användningstemperatur har stigit över +10°C.

Obs! Den integrerade temperaturvakten slår ifrån UVC-lampan automatiskt vid överhettning. Efter att UVC-lampan har svalnat slås den på automatiskt igen. Dra ut stickkontakten för att stänga av apparaten.

Information om klarvattengaranti

Följande instruktioner för installationer måste ha beaktats för att klarvattengarantin ska gälla.

- Klart vatten har bildats om fisk eller stenar syns på dammens botten på 1,0 m djup.
- Filterssystemet måste ha konfigurerats enligt urvalstabellerna från OASE.
- Filterssystemet måste vara i drift dygnet runt.
- UVC-lampan måste bytas ut efter 8 000 drifttimmar.
- Filterssystemet måste rengöras med jämna mellanrum.

Rengöring och underhåll

Varning! Vor Reinigungs-und Wartungsarbeiten immer den Netzstecker ziehen!

Läs först igenom säkerhetanvisningarna! Kontrollera och rengör vattentilslppet till dammen med jämna mellanrum. Om en blockering uppstår finns det risk för att driftrycket stiger över 0,2 bar. Rengör filtersvamparna med jämna mellanrum (t ex varannan vecka), senast när grumligt eller smutsigt vatten leds tillbaka till trädgårdsdammen (kontrollera om vattnet är smutsigt med hjälp av den gröna flödesremsan i den transparenta koniska slanganslutningen vid vattenutloppet).

Rengör filtersvamparna med hjälp av handtaget

Skruva av locket från rengöringsanslutningen eller den anslutna utlopps-slangen. Lyft funktionsomkopplaren en aningen och vrid runt i medsols riktning till "Rengöring". Dra ut rengöringshandtaget kraftigt och gör en "pumpande" rörelse flera gånger. Filtersvamparna rengörs mekaniskt. Tryck ned rengöringshandtaget tills det ligger emot locket (du märker hur de båda O-ringarna kläms in). Filtret spolats nu igenom med klart vatten. Så snart du endast kan se rent vatten i den transparenta koniska slanganslutningen vid rengöringsanslutningen, dra upp funktionsomkopplaren en aning och vrid den i motsols riktning till "Filtrering". Skruva fast locket (inkl. flat packning) på nytt. Kontrollera vattenflödet till dammen med hjälp av den gröna flödesremsan vid vattenutloppet.

Rengör filtersvamparna genom att tvätta ur dem

Tvätta ur filtersvamparna eller byt ut dem vid behov. Använd inga kemiska rengöringsmedel. Dra ut stickkontakten, slå ifrån pumpen och säkra den mot obehörig återinkoppling. Ta bort alla slangar genom att lossa på överfallsmutterna, ta av spännringen. Dra tillbaka säkerhetsspärren, tryck kroken inåt och öppna spännringen. Lyft av locket med filtersvamppaketet och lägg det med ovidsida nedåt på ett mjukt och rent underlag, så att filtersvamparna och filterskivan ligger uppåt. På grund av mekanisk påverkan och normal åldring är det möjligt att filtersvamparna faller samman. Filtersvamparna måste bytas ut om de ligger emot den undre filterskivan utan mellanrum och om slitagemarkeringen på den övre skivan syns komplett (7). Skruva av den övre filterskivan genom att lossa på de två skruvarna. Dra ut filtersvamparna och rengör dem genom att trycka samman kraftigt under rinnande vatten. Dra av den undre filterskivan, spruta av behållare, lock inkl. gallrör, båda filterskivor samt spännringen. Lyft av bypass-ventilen och rengör tilloppskammen till UVC (9). Skjut en filterskiva med kragen uppåt på gallrörret och rengöringsstängerna. Skjut sedan på filtersvamparna omväxlande, dvs. börja med en stor blå filtersvamp och därefter en liten röd filtersvamp så att rengöringsstängerna ligger i båda uttagen i filtersvamparnas stora hål. Sätt filterskivan med kragen nedåt och skruva fast med två skruvar så att den ligger plant med rengöringsstängerna. Viktigt! Om rengöringsstängerna kan skjutas genom filterskivornas hål, måste filterskivan vridas runt med 90° till en annan hålbild. Gallrörret måste ligga komplett i kragdiametern. Lägg på lockpackningen på behållarens övre kant (10), tryck locket inkl. filtersvamppaket på behållaren. Lägg spännringen på behållarens och locket kant (kläm inte in nätkabeln), tryck på locket, låt spärren snäppa in, skjut in säkerhetsspärren (8). Montera slanganslutningarna, ta först pumpen i drift och anslut därefter apparatens stickkontakt.

Rengöra kvartsglasröret

Läs först igenom säkerhetanvisningarna! Dra ut stickkontakten, slå ifrån pumpen och säkra den mot obehörig återinkoppling. Lossa på de fyra skruvarna till UVC-apparaten och dra dem försiktigt ut ur filtrets lock (11), rengör kvartsglaslet med en fuktig duk, dra ut den flata packningen och skyddsröret (12) och rengör med vatten. **Endast FiltoClear 15.000:** Rengör skyddsröret inkl. reflektorplåt med vatten och en mjuk borste (Dra inte ut plåten! Risk för deformationer). Kontrollera om delarna har skadats och byt ut vid behov. Montera samma i omvänt ordningsföljd. Ta först pumpen i drift och anslut därefter apparatens stickkontakt.

Byta ut UVC-lampan

UVC-lampan måste bytas ut efter ca 8 000 drifttimmar. Läs först igenom säkerhetanvisningarna! Dra ut stickkontakten, slå ifrån pumpen och säkra den mot obehörig återinkoppling. Lossa på de fyra skruvarna till UVC-apparaten och dra dem försiktigt ut ur filtrets lock. Skruva ut klämskruven i motsols riktning och ta av kvartsglaslet inkl. O-ringen. Dra ut UVC-lampan och byt ut den mot en ny.

Viktigt! Använd endast lampor vars beteckning och effekt stämmer överens med uppgifterna som finns på typskylten.

Ta av O-ringen från kvartsglaslet och rengör den därefter. Rengör kvartsglasröret med en fuktig duk, dra ut den flata packningen och skyddsröret och rengör med vatten. **Endast FiltoClear 15.000:** Rengör skyddsröret inkl. reflektorplåt med vatten och en mjuk borste (Dra inte ut plåten! Risk för deformationer).

Kontrollera om delarna har skadats och byt ut vid behov. Montera samma i omvänt ordningsföljd. Ta först pumpen i drift och anslut därefter apparatens stickkontakt. UVC-lampan lyser inte förrän apparaten har monterats samman på nytt.

Förvaring/Lagring under vintern

Ta apparaten ur drift om vattentemperaturen sjunker under 8°C eller om frost kan förväntas. Töm apparaten, rengör den noggrant och kontrollera om den har skadats. Ta bort och rengör alla skumgummidelar, förvara på en torr och frostfri plats. Förvaringsplatsen måste vara oåtkomlig för barn. Täck över filterbehållaren så att inget regnvatten kan tränga in. Töm samtliga slangar, rörledningar och anslutningar så gott som möjligt.

Slitagedelar

UVC-lampan, kvartsglaslet och filtersvamparna är slitagedelar och täcks inte av garantin.

Avfallshantering

Om apparaten är defekt får den inte användas eller repareras. Obs! UVC-lampan måste demonteras och lämnas in separat till en miljöåtervinningsstation. Fråga din försäljare.

Störningar

Störning	Orsak	Åtgärd
Apparaten fungerar inte	<ul style="list-style-type: none"> - Apparaten har inte varit i drift under lång tid - Pumpens prestanda stämmer inte - Vattnet är extremt smutsigt - För mycket fisk och andra djur - Filtersvamparna är smutsiga - Kvartsglasröret är smutsigt 	<ul style="list-style-type: none"> - Den fullständiga biologiska reningseffekten uppnås inte förrän efter ett par veckor - Ställ in pumpens prestanda på nytt - Ta upp alger och löv ur dammen, byt ut vattnet - Riktvärde: ca 60 cm fisklängd på 1 m³ dammvatten - Rengör filtersvamparna - Demontera Filtoclear-UVC och rengör kvartsglasröret
Indikeringen för UVC-lampan lyser inte	<ul style="list-style-type: none"> - Stickkontakten till Filtoclear-UVC har inte anslutits - UVC-lampan defekt - Anslutningen defekt - UVC-lampan saknar effekt - Skyddsror har inte monterats - Filtoclear-UVC är överhettat - Funktionsomkopplaren står på "Rengöring" 	<ul style="list-style-type: none"> - Anslut stickkontakten till Filtoclear-UVC - Byt ut UVC-lampan - Kontrollera elanslutningen - Lampan måste bytas ut efter ca 8 000 drifttimmar - Se "Byta ut UVC-lampan" - UVC slås på automatiskt efter att den har svalnat - Ställ funktionsomkopplaren på "Filtrering"
Inget vatten matas till dammen	<ul style="list-style-type: none"> - Stickkontakten till pumpen har inte anslutits - Vattenmatningen till dammen tilltäppt 	<ul style="list-style-type: none"> - Anslut pumpens stickkontakt - Rengör vattenmatningen till dammen

FIN

Ohjeet koskien tätä käyttöohjetta

Ennen ensimmäistä käyttöä lue käyttöohje ja perehdy laitteeseen. Noudata ehdottomasti oikean ja turvallisen käytön ohjeita.

Tarkoituksenmukainen käyttö

Valmistussarja Filtoclear 3.000-15.000, jossa on integroitu UVC, jäljempänä kutsuttu laitteeksi, on suljettu painesuodatinjärjestelmä tavallisen +4 °C ... +35 °C lammikkoveden biologista ja mekaanista suodattusta varten ja tarkoitettu yksinomaan yksityiseen käyttöön puutarhalammikoiden puhdistamiseksi, joissa on/ei ole kaloja.

Tarkoituksenvastainen käyttö

Tarkoituksenvastaisen käytön ja epäasianmukaisen käsittelyn seurauksena laite voi olla vaaraksi ihmisille. Tarkoituksenvastaisen käytön seurauksena raukeaa vastuamme sekä yleinen käyttöluola.

CE -valmistajan todistus

Vakuutamme laitteen yhdenmukaisuuden sähkömagneettista mukautuvuutta koskevan EU -direktiivin (89/336/ETY) sekä pienjännitettä koskevan EU-direktiivin (73/230/ETY) mukaan. On sovellettu seuraavia harmonisointia standardeja: EN 60598-1, EN 60598-2-1, EN 55015, EN 61000-3-2, EN 61000-3-3

Allekirjoitus: 

Turvaohjeet

OASE -yhtiö on rakentanut laitteen alan uusimman tekniikan ja voimassa olevien turvallisuusmääräysten mukaan. Siitä huolimatta laite voi vaarantaa esinearvoa ja olla vaaraksi ihmisille, jos laitetta käytetään epäasianmukaisesti tai käyttötarkoituksen vastaisesti tai jos ei oteta turvaohjeita huomioon.

Turvallisuussyistä lapset, alle 16-vuotiaat nuoret sekä henkilöt, jotka eivät pysty tunnistamaan mahdollisia vaaroja tai jotka eivät ole perehtyneet tähän käyttöohjeeseen, eivät saa käyttää laitetta!

Säilytä tämä käyttöohje huolellisesti! Laitteen vaihtaessa omistajaa anna käyttöohje eteenpäin. Kaikki työt tällä laitteella saa suorittaa vain seuraavan ohjeen mukaan.

Veden ja sähkön yhdistelmä voi määrästenvastaisen liittäminen tai epäasianmukaisen käsittelyn seurauksena aiheuttaa henkeä ja terveyttä uhkaavia vakavia vaaroja.

Huomio! Vaarallinen ultraviolettisäteily.

UVC-lampun säteily on vaarallista silmille ja iholle! Älä koskaan käytä laitteen lampua kotelon ulkopuolella. Älä koskaan upota laitetta veden alle! Vedä aina kaikkien vedessä olevien laitteiden ja tämän kotelon virtapistokkeet irti, ennen kuin suoritat laitetta koskevia töitä! Käytä laitetta vain pistorasiassa, joka on suojamaadoitettu. Pistorasian on vastattava kulloisenkin maan voimassa olevia kansallisia määräyksiä. Varmista, että suojajohdin on vedetty yhtämittaisesti laitteeseen asti. Älä koskaan käytä asennuksia, sovitimia, käytä aina suojamaadoitettua pistorasiaa! Verkkojohtojen läpileikkaus ei saa olla pienempi kuin kumiletkujohtojen, joissa on lyhenne H05 RNF. Jatkojohtojen on vastattava standardin DIN VDE 0620 vaatimuksia. Varmista, että syöttö laitteeseen tapahtuu vikavirtasuojalaitteen (FI tai RDC) kautta, jonka nimellisivikavirta ei ylitä 30 mA. Vedä liitosjohto suojattuna, jotta vaurioitumiset suljetaan pois. Käytä vain kaapeleita, jotka on hyväksytty ulkokäyttöön ja suojaa pistokeliitos kosteudelta. Jos kaapeli tai kotelo on viallinen, laitteen käyttö on kielletty! Vedä virtapistoke irti! Älä kannata äläkä vedä laitetta liitosjohdosta. Puutarhalampien ja uima-altaiden sähköasennuksen on vastattava kansainvälisiä ja kansallisia valmistusmääräyksiä. Vertaile syöttöverkon sähkötietoja tyyppikilven tietoihin. Jos Sinulla on kysymyksiä tai ongelmia, käänny oman turvallisuutesi vuoksi sähköalan asiantuntijan puoleen! Verkkojohdon vaihtaminen uuteen ei ole mahdollista. Laitteen ollessa vaurioitunut se on hävitettävä.

Älä käytä laitetta, jos vedessä on ihmisiä! Älä koskaan syötä muita nesteitä kuin vettä! Älä koskaan avaa laitteen koteloa tai laitteeseen kuuluvia osia, jos tähän ei viitata nimenomaan käyttöohjeessa. Älä koskaan käytä laitetta ilman veden läpivirtausta!

Huomio! Älä koskaan käytä laitetta yli 0,2 bar vedenpaineella!

Missään tapauksessa suodatin ei saa tulla epätiiviiksi. On olemassa vaara, että lammikko tyhjenee.

Asennus

Sijoita laite tulvavedeltä suojattuna vähintään 2 m lammikon reunasta kiinteän ja tasaisen pohjan päälle. Vaihtoehtoisesti suodatin voidaan upottaa maahan astian portaaseen asti. Kannen ja poistokohdan välinen korkeusero saa olla enintään 2 m (14). Laitetta ei saa altistaa suoralle auringonvalolle. Huolehdi, että kanteen pääsy on esteetön, jotta laitetta koskevia töitä voidaan suorittaa.

Asennus

Letkuliitännän asennus

Pumpun siirtopaine saa olla enintään 0,5 bar (5mWS). Käytä laitetta vain paineletkujen kanssa, jotka on hyväksytty vähintään 0,2 barin tai pumpun maksimaaliselle paineelle. Katkaise porrastettu letkuyhde sahalla vastaavista kohdista kulloisillekin letkuille sopivaksi (13). Työnnä tai kierrä letkut porrastetun letkuyhteen päälle ja varmista ne letkukiristimellä.

Asennus veden tuloaukossa

Työnnä mutteri mustan porrastetun letkuyhteen yli, asenna letku, aseta tasotiiviste mutterin sisään ja kierrä se veden tuloistukan päälle.

Asennus veden poistoaukossa

Työnnä mutteri läpinäkyvän porrastetun letkuyhteen yli, asenna letku, aseta vihreä läpivirtauslippu mutterin sisään ja kierrä se veden poistoistukan päälle.

Asennus puhdistusliitännässä

Jotta asennetaan laskuletku kestävästi puhdistusliitännään, on kierrettävä sulkuhattu irti puhdistusliitännästä, työnnettävä mutteri läpinäkyvän letkuyhteen yli, asennettava letku, asetettava vihreä läpivirtauslippu mutterin sisään ja kierrettävä tiukasti puhdistusliitännään. Suodatuskäytössä puhdistusliitännän tai siihen liitetyn laskuletkun on oltava aina suljettu sulkuhattulla ja asennettuna tasotiivisteellä, varmuuden vuoksi, jos toimintakytkin kytketään vahingossa asentoon "Puhdistus". Laskuletkun sulkemiseksi sulkuhattulla on työnnettävä tai kierrettävä musta porrastettu kierteinen letkuyhde letkun päälle ja varmistettava letkukiristimellä; sulkuhattu, jossa on sisään asetettu tasotiiviste, on kierrättävä tukevasti päälle.

Huomio! Älä koskaan käytä laitetta ilman veden läpivirtausta tai pumpun suodatinta!

Käyttöönotto

Noudata tätä varten turvaohjeita! Ennen käyttöönottoa pumpu on kytkettävä ensin aina päälle ja tarkastettava liitettyjen letkujen, sulkuhattun ja lukitusosalvalla varustetun kiristysrenkaan pitävä kiinnitys. Toimintakytkimen on oltava symbolin "Puhdistus" kohdalla. Liitä virtapistoke, sininen merkkivaio palaa. Ohje: Uuden asennuksen jälkeen laite saavuttaa täydellisen biologisen puhdistustehonsa vasta muutamien viikkojen jälkeen. Laaja bakteerien toiminta alkaa vasta +10 °C käyttölämpötilasta.

Ohje: Asennettu lämpötilavahti kytkee UVC-lampun automaattisesti pois päältä sen ylikuumentuessa, jäähtymisen jälkeen UVC-lamppu kytketty automaattisesti taas päälle. Katkaisemista varten on vedettävä virtapistoke irti.

Puhtaan veden takuuohjeet

Jotta puhtaan veden takuuvaatimukset saatetaan voimaan, on huomioitava seuraavat asennusohjeet.

- Vesi on puhdasta, kun 1,0 m syvyydestä voidaan tunnistaa pohjasta kaloja tai kiviä.
- Suodatusohjelman on oltava konfiguroitu OASE-valintataulukkojen mukaan.
- Suodatusjärjestelmän on oltava 24 tuntia käytössä.
- UVC-lamppu on vaihdettava uuteen 8000 käyttötunnin jälkeen.
- Suodatusjärjestelmä on puhdistettava säännöllisesti.

Puhdistus ja huolto

Huomio! Vedä aina virtapistoke irti ennen puhdistus- ja huoltotöitä!

Noudata tätä varten turvaohjeita! Tarkasta ja puhdista vedenpoisto lammikkoon säännöllisesti. Tukoksessa on olemassa vaara, että käyttöpaino on korkeampi kuin 0,2 bar. Suodatusvaahdot on puhdistettava säännöllisesti (esim. kahden viikon välein), viimeistään silloin, kun veden poistoaukosta tulee sameaa tai likaista vettä takaisin puutarhalammikkoon (liikaantumisen tarkastus läpinäkyvän porrastetun letkuyhteen kohdalla, jossa on vihreä läpivirtauslippu veden poistoaukossa).

Suodatusvaahdojen puhdistus kahvatoiminnon avulla

Kierrä sulkuhattu irti puhdistusliitännästä tai liitetyistä laskuletkusta. Vedä toimintakytkin kevyesti ylös ja aseta se kiertämällä myötäpäivään vasteeseen asti asentoon "Puhdistus". Vedä voimakkaasti puhdistuskahvaa ja "pumppaa" useamman kerran; näin suodatusvaahdot puhdistetaan mekaanisesti. Paina puhdistuskahva vasteeseen asti alas kannen päälle (molemmat O-renkaat lukittuvat tuntuvasti). Nyt suodatin huuhdellaan puhtaaksi. Heti kun nähdään enää vain puhdasta vettä puhdistusliitännässä sijaitsevan läpinäkyvän porrastetun letkuyhteen läpi, on vedettävä toimintakytkin kevyesti ylös ja asetettava asentoon "Suodatus" kiertämällä kytkintä vastapäivään aina vasteeseen asti. Sulkuhattu, jossa on sisään asetettu tasotiiviste, on kierrettävä taas tiukasti kiinni. Tarkasta vedentulo lammikkoon veden poistoaukossa sijaitsevan vihreän läpivirtauslipun avulla.

Suodatusvaahdojen puhdistus pesun avulla

Mikäli on tarpeen, on pestävä suodatusvaahdot tai vaihdettava uusiin. Älä käytä kemiallisia puhdistusaineita. Vedä virtapistoke irti, kytke pumpu pois päältä ja varmista se tahattomalta päällekytkemiseltä. Poista kaikki letkut irrottamalla muttereita, poista kiristysrengas. Vedä tätä varten lukitusosalpa taaksepäin, paina sulkuhaka sisäänpäin ja avaa

kiristysrengas. Poista kansi suodatusvaahdotapaketin kanssa nostamalla sitä ylös ja laske sen pää pehmeän ja puhtaan alustan päälle niin, että suodatusvaahdot osoittavat suodatinlevyn kanssa ylös. Suodatusvaahdot voivat painua kasaan mekaanisen rasituksen ja tavallisen vanhenemisen johdosta. Suodatusvaahdot on vaihdettava uusiin, jos ne ovat ilman rakoja alimman suodatinlevyn päällä ja ylempään levyn kulumismerkintä on kokonaan nähtävissä (7). Ruuvaa ylempi suodatinlevy irti irrottamalla kaksi ruuvia, vedä suodatusvaahdot irti ja puhdista puristamalla niitä voimakkaasti yhteen juoksevan veden alla. Vedä alempi suodatuslevy irti, suihkuta astia, rutiläputkella varustettu kansi, molemmat suodatinlevyt ja kiristysrengas puhtaaksi. Nosta ohitusventtiili ja poista UVC tulokamalta (9). Työnnä toinen suodatinlevy kaulus ylöspäin rutiläputken ja puhdistustankojen päälle, työnnä suodatusvaahdot päälle aloittaen isolla sinisellä suodatusvaahdolla vuorotellen pienellä punaisella suodatusvaahdolla niin, että puhdistustangot ovat suodatusvaahtojen suuren reiän molempien levien kohdalla. Aseta suodatinlevy kaulus alas päin päälle ja ruuvaa se kahdella ruuvilla samalle tasolle puhdistustankoihin. Tärkeää: Jos puhdistustangot voidaan työntää suodatinlevyn reikiin läpi, on suodatinlevy kierrettävä 90° toiseen reikäkuviioon. Rutiläputken on oltava kokonaan kauluksen läpimitan sisällä. Aseta kannen tiiviste astian ylempään reunan (10) päälle, paina kansi yhdessä suodatusvaahdotapaketin kanssa astian päälle. Aseta kiristysrenkas astian ja kannen reunan päälle (älä purista verkkokaapelia väliin), paina kantta, lukitse suljin, työnnä lukitusalpa sisään (8). Asenna letkuliitännät, ota ensin pumppu käyttöön, sen jälkeen liitä laitteen virtapistoke.

Kvartsiliasiputken puhdistus

Noudata tätä varten turvaohjeita! Vedä virtapistoke irti, kytke pumppu pois päältä ja varmista se tahattomalta päällekytkemiseltä. Irrota UVC-laitteen neljä ruuvia ja vedä laite varovasti suodatimen kannesta ulos (11), puhdista kvartsilasi kostealla liinalla, vedä tasotiiviste ja suojaputki ulos (12) ja puhdista ne vedellä. **Vain FiltoClear 15.000:** Puhdista suojaputki ja heijastuslevy vedellä ja pehmeällä harjalla (älä vedä levyä ulos! Muodonmuutoksen vaara). Tarkasta osat vaurioitumisen varalta, tarvittaessa vaihda ne uusiin. Asennus tapahtuu päinvastaisessa järjestyksessä. Ota ensin pumppu käyttöön, sen jälkeen liitä laitteen virtapistoke.

UVC-lampun vaihto

UVC-lamppu on vaihdettava uuteen n. 8.000 käyttötunnin jälkeen. Noudata tätä varten turvaohjeita! Vedä virtapistoke irti, kytke pumppu pois päältä ja varmista se tahattomalta päällekytkemiseltä. Irrota UVC-laitteen neljä ruuvia ja vedä laite varovasti suodatimen kannesta ulos, irrota kiristysruuvi ruuvaamalla sitä vastapäivään ja poista kvartsiliasiputki yhdessä O-renkaan kanssa. Vedä UVC-lamppu ulos ja vaihda se uuteen.

Tärkeää! Vain sellaisten lamppujen käyttö on sallittu, joiden nimike ja tehotieto täsmää tyyppikilven tietojen kanssa.

Poista O-renkas kvartsiliasista ja puhdista rengas, puhdista kvartsiliasiputki kostealla liinalla, vedä tasotiiviste ja suojaputki ulos ja puhdista ne vedellä. **Vain FiltoClear 15.000:** Puhdista suojaputki ja heijastuslevy vedellä ja pehmeällä harjalla (älä vedä levyä ulos! Muodonmuutoksen vaara).

Tarkasta osat vaurioitumisen varalta, tarvittaessa vaihda ne uusiin. Asennus tapahtuu päinvastaisessa järjestyksessä. Ota ensin pumppu käyttöön, sen jälkeen liitä laitteen virtapistoke. UVC-lamppu palaa, vasta kun laite on täydellisesti asennettu.

Varastointi/talvisäilytys

Alle 8 °C tai viimeistään, kun on odotettavissa pakkasta, laite on poistettava käytöstä. Tyhjennä laite, puhdista se perusteellisesti ja tarkasta mahdolliset vauriot. Poista ja puhdista kaikki vaahtoainepaketit, varastoi ne kuivassa ja jäätymiseltä suojattuna. Säilytyspaikan on oltava lasten ulottumattomissa. Peitä suodatusastia siten, että siihen ei voi päästä sadevettä. Tyhjennä kaikki letkut, putkijohdot ja liitännät sikäli kuin on mahdollista.

Kuluvia osia

UVC-lamppu, kvartsilasi ja suodatusvaahdot ovat kuluvia osia, ne eivät kuulu takuun piiriin.

Hävittäminen

Laite on hävitettävä kansallisten lakimääräysten mukaan. UVC-lamppu on hävitettävä erikseen. Kysy alan myyjäiliikeeltä.

Häiriöt

Häiriö	Syy	Apu
Laite ei ole käynnissä	<ul style="list-style-type: none"> - Laite ei ole vielä kauan käytössä. - Pumpun teho ei ole sopiva - Vesi on erittäin likaantunut - Liian paljon kaloja ja eläimiä - Suodatusvaahdot likaantuneet - Kvartsiliasiputki likaantunut 	<ul style="list-style-type: none"> - Täydellinen biologinen puhdistusteho saavutetaan vasta muutamien viikkojen kuluttua - Aseta pumpun teho uudelleen - Poista levät ja lehdet lammiin, vaihda vesi uuteen - Ohjearvo: n. 60 cm kalan pituus 1 m³ lammiin koverrettä kohti - Puhdista suodatusvaahdot - Pura FiltoClear-UVC ja puhdista kvartsiliasiputki
UVC-lampun näyttö ei pala	<ul style="list-style-type: none"> - FiltoClear-UVC:n virtapistoketta ei liitetty - UVC-lamppu viallinen - Liitäntä viallinen - UVC-lamputta ei ole enää tehoa - Suojaputkea ei asennettu - FiltoClear-UVC ylikuumentunut - Toimintakytkin on asennossa "Puhdistus" 	<ul style="list-style-type: none"> - FiltoClear-UVC:n virtapistoke liitettävä - Vaihda UVC-lamppu uuteen - Tarkista sähköliitäntä - Lamppu on vaihdettava uuteen n. 8.000 käyttötunnin jälkeen - Katso UVC-lampun vaihto - Jäähdytymisen jälkeen UVC kytkeytyy automaattisesti päälle - Aseta toimintakytkin asentoon "Suodatus"
Vesi ei pääse ulos lammiin tuloaukosta	<ul style="list-style-type: none"> - Pumpun virtapistoketta ei liitetty - Lammikon tuloaukko tukossa 	<ul style="list-style-type: none"> - Liitä pumpun virtapistoke - Puhdista lammikon tuloaukko

Információk a használati utasításhoz

Első használat előtt, kérjük, olvassa el a használati utasítást, és ismerkedjen meg a készülékkel. Feltétlenül vegye figyelembe a biztonsági előírásokat a helyes és biztonságos használatához.

Rendeltetésszerű használat

A beépített UVC-lámpával rendelkező FiltoClear 3.000-15.000-sorozat, a továbbiakban készülék, +4°C és +35°C közötti víz hőmérsékletű normál tóvíz biológiai és mechanikus szűrésére való zárt prészsűrő, melyet kizárólag magáncélra lehet használni, halállománnyal rendelkező vagy anélküli kerti tavak tisztításánál.

Nem rendeltetészerű használat

A készülék nem rendeltetészerű használat és szakszerűtlen kezelés esetén veszélyt jelenthet az emberre. Nem rendeltetészerű használat esetén részünkről megszűnik a felelősség, valamint az általános üzemelési engedély.

CE-gyártói nyilatkozat

Ezúton igazoljuk, hogy termékünk megfelel az „EG (89/336/EWG) EMV”-irányelv, valamint a kisfeszültségre vonatkozó (73/23/EWG) irányelvekben előírtaknak. A következő harmonizált szabványok kerültek alkalmazásra: EN 60598-1, EN 60598-2-1, EN 55015, EN 61000-3-2, EN 61000-3-3

Aláírás: 

Biztonsági utasítások

Az **OASE** jelen készüléket a legkorszerűbb technológia és az érvényben lévő biztonsági előírások szerint készítette. Ennek ellenére a készülék veszélyt jelenthet az emberekre és tárgyakra, ha azt szakszerűtlenül, ill. nem a rendeltetési célnak megfelelően használják, vagy nem veszik figyelembe a biztonsági előírásokat.

Biztonsági okokból gyermekek és 16 évnél fiatalabb fiatalok, valamint olyan személyek, akik nem képesek felismerni a lehetséges veszélyeket, vagy jelen használati utasításban nem jártasak, nem használhatják a készüléket!

Kérjük, őrizze meg gondosan a használati utasítást! Tulajdonosváltás esetén adja tovább a használati utasítást.

Valamennyi munkálatot a készülékkel csak a szóban forgó utasítással szabad elvégezni.

A víz és elektromosság kombinációja nem előírászerű csatlakozó vagy szakszerűtlen kezelés esetén komoly veszélyt jelenthet a kezelő testi épségére vagy életére.

Figyelem! Veszélyes UV-sugárzás.

Az UVC-lámpa sugárzása veszélyes a szemre és bőrre! Soha ne működtesse a készülék lámpáját a házon kívül. Soha ne merítse a készüléket víz alá! Mindig húzza ki az összes vízben található készülék és a berendezés hálózati csatlakozóját, mielőtt munkálatokat végezne a készüléken! A készüléket csak védőérintkezős dugaszoló aljzatról működtesse. A dugaszoló aljzatnak meg kell felelnie a mindenkori érvényes nemzeti előírásoknak. Biztosítsa, hogy a védővezeték megszakítások nélkül legyen a készülékig elvezetve. Soha ne használjon védőérintkező nélküli berendezéseket, adaptereket, hosszabbító- vagy csatlakozó vezetékeket! A hálózati csatlakozó vezetékeknek nem lehet kisebb keresztmetszetük a H05 RNF jelöléssel ellátott gumitömlő vezetékénél. A hosszabbító vezetékeknek eleget kell tenniük a DIN VDE 0620-as szabványnak. Biztosítsa, hogy a készülék 30 mA-nél nem nagyobb hibaáramú hibaáram elleni védőberendezéssel (FI ill. RCD) legyen ellátva. Olyan védetten fektesse le a csatlakozó vezetéket, hogy az ne sérülhessen meg. Csak olyan kábelt szabad használni, melyek kültéri használata megengedett. Biztosítsa a dugós csatlakozó csatlakozását nedvességgel ellen. Sérült kábel vagy ház esetén a készüléket nem szabad használni! Húzza ki a hálózati csatlakozót! Ne hordozza, ill. húzza a készüléket a csatlakozó vezetékénél fogva. A kerti tavak és úszómedencék elektromos berendezéseinek meg kell felelniük a nemzetközi rendelkezéseknek. Hasonlítsa össze a táphálózati műszaki adatait a típusábra adataival. Kérdések és problémák esetén saját biztonságáért forduljon villamosági szakemberhez! A hálózati csatlakozó vezetéket nem lehet kicserélni. A vezeték sérülése esetén a készüléket meg kell semmisíteni.

Ne működtesse a berendezést, ha személyek tartózkodnak a vízben! Soha ne szállítson más folyadékot, csak vizet! Soha ne nyissa fel a készülék házát, vagy hozzátartozó alkatrészeit, ha a használati utasításban erre nincs kifejezett utasítás. Soha ne üzemeltesse a készüléket vízfolyás nélkül!

Figyelem! Soha ne működtesse a készüléket 0,2 bar-nál nagyobb víznyomással!

A szűrőnek semmilyen esetre sem szabad tömítetlennek lennie. Fennáll annak a veszélye, hogy a tó kiürül.

Felállítás

Állítsa fel a készüléket elárasztástól védve, legalább 2 m-re a tó szélétől, szilárd és sík aljzatra. Alternatív módon a szűrőt a tartályon lévő peremig is be lehet ásni. A fedél és a kieresztési pont közötti magasságkülönbségnek max. 2 m-nek szabad lennie (14). A készüléket nem szabad közvetlen napsugárzásnak kitenni. Ügyeljen rá, hogy akadálytalanul hozzá lehessen férni a fedélhez, hogy munkálatokat lehessen végezni a készüléken.

Összeszerelés

Tömlőcsatlakozások felszerelése

A szivattyú szállítási nyomásának max. 0,5 bar-nak (5mWS) szabad lennie. A készüléket csak olyan nyomótömlőkkel használja, melyek legalább 0,2 bar-ra, ill. a szivattyú maximális nyomására méretezettek. Fűrészelje le a lépcsőzetes tömlőveget a megfelelő helyen a mindenkori tömlők számára (13). Helyezze fel a csavarja fel a tömlőket a lépcsőzetes tömlővégre, és biztosítsa azokat tömlőszorítóval.

Összeszerelés a vízbevezetésnél

Helyezze rá a hollandiányát a fekete lépcsőzetes tömlővégre, szerelje fel a tömlőt, helyezze be a lapostömítést a hollandiányába, majd csavarozza fel vízbevezető csomagra.

Összeszerelés a vízkivezetésnél

Helyezze rá a hollandiányát az átlátszó lépcsőzetes tömlővégre, szerelje fel a tömlőt, tegye be a zöld átfolyásjelzőt a hollandiányába, majd csavarozza fel a vízkieresztő csomagra.

Összeszerelés a tisztító csatlakozónál

A lefolyótömlő tisztító csatlakozóra való tartós felszereléséhez, csavarozza le a zárókupakot a tisztító csatlakozóról, helyezze rá a hollandianyát az átlátszó lépcsőzetes tömlővégre, szerelje fel a tömlőt, tegye be a zöld átfolyásjelzőt a hollandianyába, majd csavarozza fel erősen a tisztító csatlakozóra. Szűrő üzemében a tisztító csatlakozót, vagy a rácsatlakoztatott lefolyótömlőt mindig le kell zárni a zárókupakkal és a behelyezett lapostömítéssel annak az esetnek biztosítására, ha a funkciókapcsolót valaki nem szándékosan "Tisztítás"-ra állítja. A lefolyótömlő zárókupakkal való lezárásához helyezze ill. csavarja fel a fekete menetes lépcsőzetes tömlővéget a tömlőre, és biztosítsa tömlőszorítóval, majd csavarozza fel erősen a zárókupakot a behelyezett lapostömítéssel.

Figyelem! Soha ne működtesse a készüléket vízátfolyás vagy szivattyúszűrő nélkül!

Üzembe helyezés

A biztonsági utasításokat be kell tartani! Üzembe helyezés előtt először mindig a szivattyút kapcsolja be, és ellenőrizze a csatlakoztatott tömlők, a zárókupak és a biztonsági retesszel ellátott szorítógyűrű megfelelő illeszkedését. A funkciókapcsolónak a „Szűrés”-jelzésen kell állnia. Dugja be a hálózati csatlakozót, a kék ellenőrzőlámpa világít. Fontos: Új telepítéskor a készülék teljes biológiai tisztíthatóságát csak néhány hét elteltével éri el. Kiterjedt baktérium-tevékenység csak + 10°C-os alkalmazási hőmérséklettel kezdődően érhető el.

Fontos: A beépített hőmérséklet-érzékelő túlhevülés esetén automatikusan lekapcsolja az UVC-lámpát, lehűlés után az UVC-lámpa automatikusan újból bekapcsol. A készülék kikapcsolásához húzza ki a hálózati csatlakozót.

Tudnivalók a tiszta víz-garanciához

A tiszta víz-garanciából származó igények érvényesítése érdekében a következő telepítési utasításokat kell figyelembe venni.

- A víz akkor tiszta, ha 1,0 m-es mélységben az aljzaton felismerhetőek a halak vagy kövek.
- A szűrőrendszernek az OASE-táblázatnak megfelelően kell konfigurálva lennie.
- A szűrőrendszernek 24 órán keresztül üzemelnie kell.
- Az UVC-lámpát 8000 üzemóra után ki kell cserélni.
- A szűrőrendszert rendszeresen ki kell tisztítani.

Tisztítás és karbantartás

Figyelem! Tisztítási és karbantartási munkálatok előtt mindig húzza ki a hálózati csatlakozót!

A biztonsági utasításokat be kell tartani! Rendszeresen ellenőrizze és tisztítsa a tóhoz vezető vízfolyót. Dugulás esetén fennáll annak a veszélye, hogy az üzemi nyomás 0,2 bar fölé emelkedik. A szűrőhabokat rendszeresen (pl. 2 hetente) ki kell tisztítani, legkésőbb azonban akkor, ha a vízkivezetésből zavaros vagy koszos víz kerül vissza a kerti tóba (a szennyöződést a zöld átfolyásjelzővel rendelkező átlátszó lépcsőzetes tömlővégnél lehet ellenőrizni a vízkifolyónál).

A szűrőhabok tisztítása a kar használatával

Csavarja le a tisztító csatlakozón ill. a csatlakoztatott lefolyótömlőn lévő zárókupakot. Húzza fel enyhén a funkciókapcsolót, és állítsa „Tisztítás”-ra az óramutató járásával megegyező irányba forgatva. Húzza meg erősen a tisztító fogantyút, és „pumpáljon” többször, így a szűrőhabok mechanikusan tisztulnak. Nyomja le a tisztító kart ütközésig a fedélre (a két O-gyűrű érezhetően beszorul). A szűrő most tisztára öblítődik. Amint a tisztító csatlakozónál az átlátszó lépcsőzetes tömlővégen keresztül már csak tiszta víz látható, húzza fel enyhén a funkciókapcsolót, és állítsa „Szűrés”-re az óramutató járásával ellentétes irányba forgatva. Csavarozza fel ismét erősen a zárókupakot a behelyezett lapostömítéssel. Ellenőrizze a tö vízbeáplálását a vízkivezetésénél lévő zöld átfolyásjelző alapján.

A szűrőhabok tisztítása mosással

Ha szükséges, mossa, ill. cserélje ki a szűrőhabokat. Ne használjon vegyi tisztítóanyagot. Húzza ki a hálózati csatlakozót, kapcsolja ki a szivattyút, és biztosítsa azt nem szándékos bekapcsolás ellen. Vegyen le minden csövet a hollandianyák lecsavarásával, majd vegye le a szorítógyűrűt. Ehhez húzza vissza a biztosító reteszt, nyomja befelé a zárókampót, és nyissa fel a feszítőgyűrűt. Emelje le a fedelet a szűrőhab-egységgel együtt, és tegye le puha, tiszta aljzatra úgy, hogy a szűrőhabok a szűrőtárcsával felfelé legyenek. A mechanikai igénybevétel és a szokásos öregedés által a szűrőhabok összeeshetnek. A szűrőhabokat ki kell cserélni, ha azok házagok nélkül felfekesznek az alsó szűrőtárcsára, és teljesen látható a felső tárcsa kopást jelző jelölése (7). Csavarozza le a felső szűrőtárcsát a két csavar kioldásával, húzza le a szűrőhabokat, és erőteljesen összenyomva tisztítsa ki folyó vízben. Húzza le az alsó szűrőtárcsát, és csapassa tisztára a tartályt, a fedelet a rácsos csővel, midkét szűrőtárcsát és a feszítőgyűrűt. Emelje le a bypass-zelepet, és tisztítsa meg az UVC bevezetőfésűjét (9). Helyezzen fel egy szűrőtárcsát kerettel felfelé a rácsos csőre és a tisztító rudakra, majd tegye fel a szűrőhabokat egy nagy kék szűrőhabbal kezdve, majd azt követően egy kis piros szűrőhabot felváltva úgy, hogy a tisztító rudak a szűrőhabok nagy lyukának két végétében legyenek. Tegye fel a szűrőtárcsákat kerettel lefelé, és csavarozza rá erősen a két csavarral a tisztító rudakra. Fontos: Ha a tisztító rudakat keresztül lehet tolni a szűrőtárcsák lyukain, akkor a tárcsát 90°-kal a másik lyukképre kell forgatni. A rácsos csőnek teljesen fel kell feküdnie a keret átmérőjén. Helyezze fel a fedél tömítését a tartály felső peremére (10), majd nyomja fel a fedelet a szűrőhab-egységgel a tartályra. Tegye fel a feszítőgyűrűt a tartály és a fedél peremére (Ne csipje be a hálózati kábel!t), nyomja rá a fedelet, patintsa be a zárat, és tolja be a biztosító reteszt (8). Szerelje fel a tömlőcsatlakozásokat, először a szivattyút helyezze újból üzembe, utána csatlakoztassa a készülék hálózati csatlakozóját.

A kvarc üvegcső tisztítása

A biztonsági utasításokat be kell tartani! Húzza ki a hálózati csatlakozót, kapcsolja ki a szivattyút, és biztosítsa azt nem szándékos bekapcsolás ellen. Lazítsa meg az UVC-készülék négy csavarját, majd húzza ki azt óvatosan a szűrő fedeléből (11), tisztítsa meg a kvarcüveget nedves ruhával, húzza ki a lapostömítést és a védőcsövet (12), majd tisztítsa le vízzel. **Csak FiltoClear 15.000:** Tisztítsa le a védőcsövet a reflektorlemezsel együtt vízzel és puha kefével (Ne húzza ki a lemezt!) Eldeformálódhat). Ellenőrizze az alkatrészek épségét, és ha szükséges cserélje ki azokat. Szerelje össze ismét fordított sorrendben. Először a szivattyút helyezze újból üzembe, utána csatlakoztassa a készülék hálózati csatlakozóját.

Az UVC-lámpa cseréje

Az UVC-lámpát kb. 8000 üzemóra után ki kell cserélni. A biztonsági utasításokat be kell tartani! Húzza ki a hálózati csatlakozót, kapcsolja ki a szivattyút, és biztosítsa azt nem szándékos bekapcsolás ellen. Lazítsa meg az UVC-készülék négy csavarját, majd húzza ki azt óvatosan a szűrő fedeléből, csavarozza le a szorítócsavart az óramutató járásával ellentétes irányban, és vegye le a kvarcüveg csövet az O-gyűrűvel együtt. Húzza ki az UVC-lámpát, és cserélje ki.

Fontos! Csak olyan lámpákat szabad használni, melyek jelölése és teljesítményadatai egyeznek a típusablán szereplő adatokkal.

Vegye le az O-gyűrűt a kvarcüvegről és tisztítsa meg, tisztítsa le a kvarcüveget nedves ruhával, majd húzza ki a lapostömítést és a védőcsövet, és tisztítsa meg vízzel. **Csak FiltoClear 15.000:** Tisztítsa le a védőcsövet a reflektorlemezrel együtt vízzel és puha kefével (Ne húzza ki a lemezt! Eldeformálódhat).

Ellenőrizze az alkatrészek épségét, és ha szükséges cserélje ki azokat. Szerelje össze ismét fordított sorrendben.

Először a szivattyút helyezze újból üzembe, utána csatlakoztassa a készülék hálózati csatlakozóját. Az UVC-lámpa csak a készülék teljes összeszerelése után gyullad fel.

Tárolás/Teelés

8 °C-os vízhőmérséklet alatt, vagy legkésőbb a várható fagyok esetén a készüléket üzemen kívül kell helyezni. Üritse ki a készüléket, végezzen alapos tisztítást, és ellenőrizze a készülék sérüléseit. Vegye ki, tisztítsa meg, szárítsa ki és tárolja fagymentesen az összes habanyag betétet. A készüléket gyermekek számára nem hozzáférhető helyen kell tárolni. Úgy takarja le a szűrőtartályt, hogy ne juthasson bele esővíz. Ürítsen ki valamennyi tömlőt, csővezetékét és csatlakozását annyira, amennyire csak lehetséges.

Kopóalkatrészek

Az UVC-lámpa, a kvarcüveg és a szűrőhabok kopóalkatrészek, és rájuk nem vonatkozik a szavatosság.

Megsemmisítés

A készüléket a helyi törvényes rendelkezéseknek megfelelően kell megsemmisíteni. Az UVC-lámpát külön kell megsemmisíteni. Forduljon szakkereskedőjéhez.

Üzemzavarok

Üzemzavar	Ok	Megoldás
A készülék nem működik	<ul style="list-style-type: none"> - A készülék még nem régóta üzemel - A szivattyúteljesítmény nem megfelelő - A víz rendkívül koszos - Túl nagy a hal- és állatállomány - A szűrőhabok elkoszolódtak - A kvarcüveg cső elkoszolódott 	<ul style="list-style-type: none"> - A teljes biológiai tisztítóhatás csak néhány hét elteltével kerül elérésre - Állítsa be újból a szivattyú teljesítményt - Távolítsa el az algákat és a leveleket a tóból, cserélje le a vizet - Standard érték: kb. 60 cm hal-hosszúság 1 m³ vízhez - Tisztítsa ki a szűrőhabokat - Szerelje ki a FiltoClear-UVC-t, és tisztítsa meg a kvarcüveget
Az UVC-lámpa kijelzője nem világít	<ul style="list-style-type: none"> - A FiltoClear-UVC hálózati csatlakozója nincs csatlakoztatva - Az UVC-lámpa meghibásodott - A csatlakozó hibás - Az UVC-lámpának már nincs teljesítménye - A védőcső nincs beszerelve - A FiltoClear-UVC túlhevült - A funkciókapcsoló „Tisztítás”-on áll 	<ul style="list-style-type: none"> - Csatlakoztassa a FiltoClear-UVC hálózati csatlakozóját - Cserélje ki az UVC-lámpát - Ellenőrizze az elektromos csatlakozót - A lámpát kb. 8000 üzemóra után kell cserélni - Lásd az UVC-lámpa cseréje c. pontot - Lehűlés után az UVC automatikusan bekapcsol - Állítsa át a funkciókapcsolót "Szűrés"-re
Nincs kilépő víz a tó betáplálásán	<ul style="list-style-type: none"> - A szivattyú hálózati csatlakozója nincs csatlakoztatva - A tó betáplálása eldugult 	<ul style="list-style-type: none"> - Csatlakoztassa a szivattyú hálózati csatlakozóját - Tisztítsa ki a tó betáplálását

Przedmowa do instrukcji obsługi

Przed pierwszym użyciem należy przeczytać instrukcję obsługi i dokładnie zapoznać się z urządzeniem. Bezwzględnie przestrzegać przepisów bezpieczeństwa pracy w odniesieniu do prawidłowego i bezpiecznego użytkowania.

Zastosowanie zgodne z przeznaczeniem

FiltoClear 3.000-15.000 ze zintegrowaną lampą ultrafioletową - zwany dalej urządzeniem - to filtr ciśnieniowy o budowie zamkniętej, przeznaczony do filtrowania biologicznego i mechanicznego zwykłej wody stawowej w zakresie temperatur od +4°C do +35°C, służący wyłącznie do oczyszczania prywatnych stawów ogrodowych z zarybieniem lub bez.

Zastosowanie niezgodne z przeznaczeniem

W razie zastosowania niezgodnego z przeznaczeniem lub niewłaściwej obsługi, urządzenie to może być źródłem zagrożenia dla ludzi. W przypadku zastosowania niezgodnego z przeznaczeniem wygasa prawo do roszczeń z tytułu odpowiedzialności producenta, a także traci swoją moc ogólne dopuszczenie do użytkowania.

Oświadczenie producenta dotyczące CE

W myśl przepisów UE, producent oświadcza zgodność wyrobów z wymaganiami Dyrektywy UE Kompatybilność elektromagnetyczna (89/336/EWG) oraz Sprzęt elektryczny niskonapięciowy (73/23/EWG). Zastosowano następujące normy zharmonizowane: EN 60598-1, EN 60598-2-1, EN 55015, EN 61000-3-2, EN 61000-3-3

Podpis: 

Przepisy bezpieczeństwa pracy

Urządzenie to zostało wyprodukowane przez firmę **OASE** zgodnie z aktualnym stanem techniki i obowiązującymi przepisami bezpieczeństwa pracy. Pomimo tego urządzenie może stanowić źródło zagrożeń dla ludzi i dóbr materialnych, gdy będzie ono użytkowane nieprawidłowo lub niezgodnie z jego przeznaczeniem albo sprzecznie z przepisami bezpieczeństwa pracy.

Z uwagi na ogólne bezpieczeństwo, niedozwolone jest użytkowanie urządzenia przez dzieci i młodzież poniżej 16 lat, a także przez osoby, które nie są w stanie rozpoznać ewentualnych zagrożeń albo nie zapoznały się z niniejszą instrukcją użytkowania!

Starannie przechowywać instrukcję użytkowania! W przypadku sprzedaży urządzenia przekazać również instrukcję użytkowania. Wszelkie czynności z użyciem tego urządzenia wykonywać tylko według przedłożonej instrukcji.

Woda w połączeniu z prądem elektrycznym w warunkach nieprzepisowo wykonanego podłączenia lub nieprawidłowej obsługi jest poważnym zagrożeniem dla życia i zdrowia.

Uwaga! Niebezpieczne promieniowanie ultrafioletowe.

Promieniowanie lampy ultrafioletowej jest niebezpieczne dla oczu i skóry! Nigdy nie włączać urządzenia na zewnątrz obudowy. Nigdy nie zanurzać urządzenia w wodzie! Przed przystąpieniem do prac przy urządzeniu zawsze najpierw wyciągnij jego wtyczkę, jak również wtyczki wszystkich innych urządzeń znajdujących się w wodzie. Urządzenie podłączyć tylko do gniazdzka z zestykiem ochronnym. Musi ono spełniać wymagania obowiązujących w danym kraju. Upewnij się, że przewód ochronny jest poprowadzony bezpośrednio aż do urządzenia. Nigdy nie podłączać do instalacji, adapterów, przedłużaczy lub przewodów łączących bez zestyku ochronnego! Przewody łączące z siecią nie mogą mieć mniejszego przekroju poprzecznego niż przewody oponeo o oznaczeniu skrótowym H05 RNF. Przedłużacze muszą spełniać wymogi normy DIN VDE 0620. Upewnij się, że urządzenie jest zasilane z sieci posiadającej zabezpieczenie przed prądami upływowymi (FI lub RCD), wyzwalane przez prąd upływowy nie przekraczający 30 mA. Przewód przyłączeniowy poprowadź tak, aby był całkowicie zabezpieczony przed uszkodzeniami. Stosuj tylko kable dopuszczone do użytkowania w niekorzystnych warunkach atmosferycznych. Zabezpiecz połączenie wtykowe przed przedostaniem się wilgoci. Eksploatacja urządzenia z uszkodzonym kablem lub obudową jest zabroniona! Wyciągnąć wtyczkę sieciową! Nie nosić lub ciągnąć urządzenia chwytając za kabel przyłączeniowy. Instalacje elektryczne stawów ogrodowych i basenów kąpielowych muszą spełniać wymagania przepisów międzynarodowych i lokalnych krajowych. Porównaj parametry elektryczne sieci zasilającej z danymi na tabliczce znamionowej. W razie wystąpienia problemów i wątpliwości proszę się zwrócić - dla własnego bezpieczeństwa - do specjalisty elektryka! Przewodu łączącego z siecią nie można wymienić. W razie jego uszkodzenia należy usunąć całe urządzenie.

Nie włączać urządzenia, gdy w wodzie przebywają osoby! Nie tłoczyć innych cieczy niż woda! Obudowę urządzenia lub przynależnych podzespołów otwierać tylko w okolicznościach wyraźnie sprecyzowanych w instrukcji użytkowania. Nigdy nie włączać urządzenia bez zapewnionego obiegu wody!

Uwaga! Nigdy nie użytkować urządzenia z ciśnieniem wody wyższym niż 0,2 bar!

Wystąpienie nieszczelności filtra jest niedopuszczalne. Zachodzi bowiem niebezpieczeństwo opróżnienia stawu.

Umiejscowienie

Ustaw urządzenie w odległości przynajmniej 2 m od brzegu stawu w miejscu niezagrożonym zalaniem wodą, na podłożu stabilnym i płaskim. Alternatywnie można także zakopać filtr w ziemi, do głębokości widocznego wgłębienia na zbiorniku filtracyjnym. Różnica poziomów między pokrywą i wylotem musi być mniejsza niż max. 2 m (14). Ustaw urządzenie w miejscu nie narażonym na bezpośredni wpływ promieni słonecznych. Zwróć uwagę na łatwy dostęp do pokrywy, w celu bezproblemowego wykonywania czynności związanych z oczyszczaniem urządzenia.

Montaż

Montaż przyłączy węży

Dopuszczalne ciśnienie tłoczenia pompy wynosi max. 0,5 bar (5 m słupa wody). Do użytkowania tego urządzenia stosuj tylko węże dopuszczone do ciśnienia przynajmniej 0,2 bar wzgl. do maksymalnego ciśnienia wytwarzanego przez pompę. Stopniowane końcówki węży przyciąć w miejscach adekwatnych do średnicy podłączanych węży (13). Wąż nasunąć na stopniowaną końcówkę wzgl. wkręcić go i zabezpieczyć zaciskiem do węży.

Montaż przy dopływie wody

Nakrętkę łączącą nasunąć na czarną stopniowaną końcówkę węża, zamontować wąż, włożyć uszczelkę płaską do nakrętki łączącej, po czym nakrętkę przykręcić do króćca wlotowego wody.

Montaż na wylocie wody

Nakrętkę łączącą nasunąć na przezroczystą stopniowaną końcówkę węża, zamontować wąż, włożyć zieloną wkładkę przepływową do nakrętki łączącej, po czym nakrętkę przykręcić do króćca wylotowego wody.

Montaż na przyłączy oczyszczania

W celu trwałego zamontowania węża odpływowego do przyłączy oczyszczania odkręcić kołpak zaślepiający z przyłączy oczyszczania, nasunąć nakrętkę łączącą na przezroczystą końcówkę węża, zamontować wąż, włożyć zieloną wkładkę przepływową do nakrętki łączącej, po czym mocno przykręcić nakrętkę łączącą do przyłączy oczyszczania. Podczas filtrowania przyłączy oczyszczania albo podłączony do niego wąż odpływowy musi być zawsze zamknięty kołpakiem z uszczelką płaską. Stanowi to zabezpieczenie na wypadek niezamierzonego przełączenia przełącznika funkcyjnego na "Oczyszczanie". Przed zamknięciem węża odpływowego kołpakiem należy wsunąć lub wkręcić czarną stopniowaną końcówkę z gwintem do węża i zabezpieczyć zaciskiem. Następnie do końcówki węża mocno przykręcić kołpak zaślepiający z założoną uszczelką płaską.

Uwaga! Nigdy nie włączać urządzenia bez zapewnionego przepływu wody lub bez filtra pompy!

Uruchomienie

Przestrzegać przy tym przepisów bezpieczeństwa pracy! Przed uruchomieniem zawsze najpierw włączyć pompę i sprawdzić prawidłowość osadzenia podłączonych węży, kołpaka zaślepiającego oraz opaski zaciskowej z zasuwką

zabezpieczającą. Przełącznik funkcyjny musi być ustawiony na symbol "Filtrowanie". Włożyć wtyczkę do sieci, niebieska lampka kontrolna świeci się. Wskazówka: Nowozainstalowane urządzenie osiąga pełną skuteczność działania w zakresie oczyszczania biologicznego dopiero po upływie kilku tygodni. Efektywne oddziaływanie antybakteryjne zachodzi dopiero przy temperaturze powyżej + 10°C.

Wskazówka: Zainstalowany czujnik temperatury wyłącza automatycznie lampę ultrafioletową, chroniąc ją przed przegrzaniem - po jej ochłodzeniu włącza się znów samoczynnie. W celu wyłączenia urządzenia wyciągnąć wtyczkę sieciową.

Uwagi na temat gwarantowanego oczyszczania wody

Uzyskanie gwarantowanej jakości oczyszczonej wody wymaga spełnienia niżej wymienionych wymogów instalacyjnych.

- Czysta wody występuje wtedy, gdy na głębokości rzędu 1,0 m ryby lub kamienie są rozpoznawalne na dnie stawu.
- System filtrujący musi być skonfigurowany zgodnie z tabelami doboru OASE.
- System filtrujący musi działać 24 godziny.
- Lampa ultrafioletowa musi być wymieniana co 8000 roboczogodzin.
- System filtrujący musi być poddawany regularnemu czyszczeniu.

Konserwacja i czyszczenie

Uwaga! Przed przystąpieniem do czyszczenia i konserwacji zawsze wyciągnąć wtyczkę sieciową!

Przestrzegać przy tym przepisów bezpieczeństwa pracy! Regularnie kontrolować i czyścić odpływ wody do stawu. W przypadku zatkania zachodzi niebezpieczeństwo wzrostu ciśnienia roboczego ponad 0,2 bar. Pianki filtracyjne należy regularnie oczyszczać (np. co dwa tygodnie) - najpóźniej wtedy, gdy woda wypływająca z wylotu z powrotem do stawu będzie mętna lub zanieczyszczona (kontrola stanu zabrudzenia na przezroczystej końcówce węża z zieloną wkładką, znajdującej się na wypływie wody).

Czyszczenie pianki filtracyjnej (dźwignia funkcyjna)

Odkręcić kołpak zaślepiający z przyłącza oczyszczania wzgl. z podłączonego do niego węża odpływowego. Przełącznik funkcyjny lekko podciągnąć do góry i kręcąc nim do oporu w kierunku zgodnym z ruchem wskazówek zegara, ustawić na "Czyszczenie". Kilkakrotnie, energicznie pociągając za dźwignię funkcyjną, pianki filtracyjne ulegną wtedy mechanicznie oczyszczeniu. Rękojcieś nacisnąć w kierunku pokrywy aż do oporu (obydwą pierścienie uszczelniające "o-ring" ulegną wyczuwalnemu zaciśnięciu). Filtr jest teraz wypukiwany do czysta. Jak tylko w przezroczystej końcówce węża na przyłączu oczyszczania będzie widoczna tylko czysta woda, podnieść lekko do góry przełącznik funkcyjny i przekręcając go do oporu w kierunku przeciwnym do ruchu wskazówek zegara, ustawić go na "filtrowanie". Przykręcić znów mocno kołpak zaślepiający z założoną uszczelką płaską. Skontroluj odprowadzanie wody do stawu obserwując zieloną wkładkę przepływową na wypływie wody.

Czyszczenie pianek filtracyjnych (mycie)

W razie potrzeby wymyć lub wymienić pianki filtracyjne. Nie używać żadnych chemicznych środków czyszczących. Wyciągnąć wtyczkę sieciową, wyłączyć pompę i zabezpieczyć urządzenie przed ponownym włączeniem. Zdemontować wszystkie węże odkręcając nakrętki łączące i zdejmując zaciski węży. W tym celu odsunąć do tyłu zasuwkę zabezpieczającą, haczyk zamykający wcisnąć do wnętrza i otworzyć opaskę zaciskową. Podnieść pokrywę z zestawem pianek filtracyjnych, obrócić ją "głową w dół" i odłożyć na miękkim czystym podkładzie tak, aby pianki filtracyjne z tarczą filtra były skierowane do góry. Pianki filtracyjne mogą ulec zapadnięciu ze względu na obciążenie mechaniczne i zachodzący proces starzenia. Wymiana pianek filtracyjnych jest konieczna wtedy, gdy przylegają one bez szczeliny do dolnej tarczy filtra i znaki stanu zużycia górnej tarczy są całkowicie widoczne (7). Odłączyć górną tarczę filtra po odkręceniu dwóch śrub, ściągnąć pianki filtracyjne i wypukać je metodą energicznego ścisnięcia pod bieżącą wodą. Ściągnąć dolną tarczę filtra i spłukać zbiornik wodą, pokrywę wraz z rurą siatkową, obydwie tarcze filtra i opaskę zaciskającą. Podnieść zawór obciążeniowy i oczyścić element dopływu lampy ultrafioletowej (9). Jedną tarczę filtra z kołnierzem skierowanym do góry nasunąć na rurę siatkową i drażki czyszczące. Pianki filtracyjne nasunąć rozpoczynając od dużej niebieskiej pianki filtracyjnej na przemian z małą czerwoną pianką filtracyjną tak, aby drażki czyszczące znalazły się w obydwu wycięciach dużego otworu pianek filtracyjnych. Tarczę filtra nałożyć kołnierzem skierowanym w dół i przykręcić dwiema śrubami w sposób współpłaszczyznowy z drażkami czyszczącymi. Ważne: Jeżeli zachodzi możliwość wsunięcia drażków czyszczących przez otwory tarczy filtra, to tarczę filtra należy przekręcić o 90° na inny rozstaw otworów. Rura siatkowa musi się kompletnie pokrywać z średnicą otworu kołnierza. Uszczelkę pokrywę nałożyć na górne obrzeże zbiornika (10), pokrywę z zestawem pianek filtracyjnych wcisnąć na zbiornik. Opaskę zaciskową nałożyć na obrzeże zbiornika i pokrywę (nie zacisnąć kabla sieciowego!), nacisnąć na pokrywę, zamknąć zatrzaskowo zapinkę, wsunąć zasuwkę zabezpieczającą (8). Zamontować przyłącza węży, najpierw uruchomić pompę, potem włożyć wtyczkę sieciową urządzenia.

Czyszczenie rury ze szkła kwarcowego

Przestrzegać przy tym przepisów bezpieczeństwa pracy! Wyciągnąć wtyczkę sieciową, wyłączyć pompę i zabezpieczyć urządzenie przed ponownym włączeniem. Odkręcić cztery śruby urządzenia z lampą ultrafioletową i ostrożnie wyjąć ją z pokrywy filtra (11), kłosek ze szkła kwarcowego oczyścić wilgotną ściereczką, wyciągnąć uszczelkę płaską i rurę ochronną (12) i umyć je wodą. **Tylko FiltoClear 15.000:**Rurę ochronną z błachą odbłaskową umyć wodą i oczyścić ją miękką szcztolką (nie wyciągać blachy! Niebezpieczeństwo zdemontowania). Skontrolować części pod względem uszkodzeń i w razie potrzeby wymienić je. Zmontować je w chronologicznie odwrotnej kolejności. Najpierw uruchomić pompę, potem włożyć wtyczkę sieciową urządzenia.

Wymiana lampy ultrafioletowej

Lampa ultrafioletowa musi zostać wymieniona po ok. 8 000 roboczogodzinach. Przestrzegać przy tym przepisów bezpieczeństwa pracy! Wyciągnąć wtyczkę sieciową, wyłączyć pompę i zabezpieczyć urządzenie przed ponownym włączeniem. Odkręcić cztery śruby lampy ultrafioletowej i ostrożnie wyjąć ją z pokrywy filtra, odkręcić śrubę zaciskową w kierunku przeciwnym do ruchu wskazówek zegara i ściągnąć rurę ze szkła kwarcowego wraz z pierścieniem uszczelniającym "o-ring". Lampę ultrafioletową wyciągnąć i wymienić.

Ważne! Dozwolone jest stosowanie tylko takich lamp, których oznaczenie i podana moc pokrywa się z danymi na tabliczce znamionowej.

Zdjąć i oczyścić uszczelkę "o-ring" z klosza kwarcowego, oczyścić rurę ze szkła kwarcowego wilgotną ścierką, wyciągnąć uszczelkę płaską oraz rurę ochronną i umyć je wodą. **Tylko FiltoClear 15.000:**Rurę ochronną z blachą odbłaskową umyć wodą i oczyścić ją miękką szczotką (nie wyciągać blachy! Niebezpieczeństwo zdeformowania).

Skontrolować części pod względem uszkodzeń i w razie potrzeby wymienić je. Zmontować je w chronologicznie odwrotnej kolejności. Najpierw uruchomić pompę, potem włożyć wtyczkę sieciową urządzenia. Lampa ultrafioletowa świeci dopiero po całkowitym zmontowaniu urządzenia.

Magazynowanie / Przechowywanie w okresie zimowym

W razie spadku temperatury poniżej 8 °C lub najpóźniej przy zapowiadającym mrozie zaprzestać użytkowania urządzenia.

Opróżnić urządzenie, przeprowadzić gruntowne czyszczenie i skontrolować je pod względem uszkodzeń. Wyciągnąć wszystkie wkłady z pianki i wymyć je, osuszyć i przechowywać w miejscu nie narażonym na działanie mrozu. Miejsce przechowywania musi być niedostępne dla dzieci. Zbiornik filtra okryć w taki sposób, aby nie przedostała się do niego woda deszczowa. Opróżnić w miarę możliwości wszystkie węże, rurociągi i przyłącza.

Części ulegające zużyciu

Lampa ultrafioletowa, klosz kwarcowy i pianki filtracyjne to części ulegające zużyciu i dlatego nie są objęte gwarancją.

Usuwanie odpadów

Urządzenie należy usunąć w sposób zgodny z obowiązującymi przepisami. Lampę ultrafioletową należy odrębnie usunąć. Zasięgnij informacji w handlu specjalistycznym.

Usterki

Usterka	Przyczyna	Środki zaradcze
Urządzenie nie pracuje.	<ul style="list-style-type: none"> - Urządzenie jest dopiero krótko w eksploatacji. - Niedopasowana wydajność pompy. - Woda jest bardzo mocno zabrudzona. - Zbyt bogata flora i fauna - Zanieczyszczone pianki filtracyjne. - Zanieczyszczona rura ze szkła kwarcowego. 	<ul style="list-style-type: none"> - Pełna skuteczność działania w zakresie oczyszczania biologicznego jest osiągnięta dopiero po upływie kilku tygodni. - Na nowo ustawić wydajność pompy. - Usunąć wodorosty i liście ze stawu, wymienić wodę - Wartość orientacyjna: ok. 60 cm długości ryb na 1 m³ wody stawowej - Wymyć pianki filtracyjne. - Wymontować lampę ultrafioletową FiltoClear i wyczyścić rurę ze szkła kwarcowego.
Kontrolka lampy ultrafioletowej nie świeci się.	<ul style="list-style-type: none"> - Wtyczka sieciowa lampy ultrafioletowej FiltoClear nie jest podłączona. - Wadliwa lampa ultrafioletowa - Wadliwe przyłącze - Lampa nie daje już światła ultrafioletowego - Rura ochronna nie jest zamontowana. - Przegrzana lampa ultrafioletowa FiltoClear - Przełącznik funkcyjny jest w położeniu "czyszczenie". 	<ul style="list-style-type: none"> - Podłączyć wtyczkę sieciową lampy ultrafioletowej FiltoClear. - Wymienić lampę ultrafioletową - Sprawdzić przyłącze elektryczne - Lampa ultrafioletowa musi zostać wymieniona po ok. 8 000 roboczogodzinach. - Patr: wymiana lampy ultrafioletowej - Po ochłodzeniu następuje automatyczne włączenie lampy ultrafioletowej. - Przełącznik funkcyjny ustawić na "filtrowanie".
Brak wypływu wody z wlotu ze stawu	<ul style="list-style-type: none"> - Wtyczka sieciowa pompy nie jest podłączona. - Zatkany wlot wody ze stawu. 	<ul style="list-style-type: none"> - Podłączyć wtyczkę sieciową pompy. - Wyczyścić wlot wody ze stawu.

Pokyny k tomuto Návodu k použití

Před prvním použitím prosím přečtete Návod k použití a seznamte se se zařízením. Bezpodmínečně dodržujte bezpečnostní pokyny pro správné a bezpečné používání.

Použití v souladu s určeným účelem

Konstrukční řada FiltoClear 3.000-15.000 s integrovaným UVC, dále nazývaná přístroj, je uzavřený tlakový filtrační systém pro biologickou a mechanickou filtraci normální rybniční vody od +4°C do + 35°C a výlučně soukromé použití k čištění zahradních jezírek s rybí obsádkou nebo bez ní.

Použití v rozporu s určeným účelem

Při používání v rozporu s určeným účelem a při nesprávné manipulaci může být tento přístroj zdrojem nebezpečí pro osoby. Při používání v rozporu s určeným účelem zaniká z naší strany záruka a všeobecné provozní povolení.

CE Prohlášení výrobce

Ve smyslu směrnice ES k elektromagnetické kompatibilitě (89/336/EWG) a směrnicí k nízkému napětí (73/23/EWG) prohlašujeme shodu. Byly použity následující harmonizované normy: EN 60598-1, EN 60598-2-1, EN 55015, EN 61000-3-2, EN 61000-3-3

Podpis: 

Bezpečnostní pokyny

Firma OASE zkonstruovala tento přístroj podle aktuálního stavu techniky a podle stávajících bezpečnostních předpisů. Přesto může tento přístroj být zdrojem nebezpečí pro osoby a věcné hodnoty, pokud je používán nesprávně resp. v rozporu s určeným účelem nebo pokud nejsou dodržovány bezpečnostní předpisy.

Z bezpečnostních důvodů nesmějí děti a mladiství mladší 16 let a osoby, které nemohou rozeznat možná nebezpečí nebo nejsou seznámeny s tímto Návodem k použití, tento přístroj používat!

Prosím, tento Návod k použití pečlivě uschovejte! Při změně vlastního předejte i Návod k použití. Všechny práce s tímto přístrojem směřjí být prováděny jen podle přiloženého návodu.

Kombinace vody a elektrické energie může při připojení v rozporu s předpisy nebo nesprávné manipulaci vést k vážnému ohrožení zdraví a života.

Pozor! Nebezpečné ultrafialové záření.

Záření zářivky UVC je nebezpečné pro oči a pokožku! Neprovozujte lampu přístroje nikdy mimo kryt. Nikdy přístroj nepotápějte do vody! Než začnete provádět práci na přístroji, vytáhněte vždy vidlici ze zásuvky u všech zařízení ve vodě a u tohoto přístroje! Provozujte přístroj jen v zásuvce s ochranným kontaktem. Tato musí být zřízena vždy podle platných národních předpisů. Zajistěte, aby ochranný vodič byl veden průběžně až k přístroji. Nepoužívejte nikdy instalace, adaptéry, prodlužovací a přívodní vedení bez ochranného kontaktu. Vedení síťových přípojek nesmějí mít menší průřez než vedení s gumovou izolací se zkratkou H05 RNF. Prodlužovací vedení musí vyhovovat DIN VDE 0620. Zajistěte, aby byl přístroj napájen přes ochranné zařízení svodového proudu (FI, resp. RCD) s konstrukčním svodovým proudem ne více než 30 mA. Vedte přípojovací vedení chráněně tak, aby nedošlo k jeho poškození. Používejte jen kabely, které jsou schválené pro použití ve venkovním prostředí. Zajistěte zásuvkové spojení proti vlhkosti. V případě poškození kabelu nebo krytu se nesmí přístroj provozovat! Vytáhněte vidlici ze zásuvky! Nenoste resp. netahajte přístroj na přívodním vedení. Elektrické instalace na zahradních rybníčcích a plaveckých bazénech musí odpovídat mezinárodním a národním ustanovením pro zřizovatele. Porovnejte elektrické údaje napájecí sítě s typovým štítkem. Při dotazech a problémech se pro Vaši vlastní bezpečnost obraťte na odborníka v oboru elektrotechniky! Vedení pro připojení do sítě nelze vyměnit. Při poškození se přístroj musí zlikvidovat.

Neprovozujte přístroj, zdržují-li se ve vodě osoby! Nečerpejte nikdy jiné kapaliny než vodu! Neotevírejte nikdy kryt zařízení nebo části příslušenství, pokud to není vysloveně uvedeno v pokynech Návodu k použití. Nikdy přístroj neprovozujte bez průtoku vody!

Pozor! Neprovozujte nikdy přístroj s přetlakem vody větším než 0,2 bar!

Filter nesmí být v žádném případě netěsný. Hrozí nebezpečí vypuštění jezírka.

Instalace

Postavte přístroj na pevný a rovný podklad ve vzdálenosti minimálně 2 m od okraje jezírka tak, aby nemohl být zaplaven. Alternativně je možné filtr také zahrabat až po stupeň na nádobě. Výškový rozdíl mezi víkem a místem výtoku smí být max. 2 m (14). Přístroj nesmí být vystaven přímému slunečnímu záření. Dbejte na volný přístroj k viku, abyste mohli provádět práce na přístroji.

Montáž

Montáž hadicových přípojek

Dopravní tlak čerpadla smí být max. 0,5 bar (5mVS). Provozujte přístroj jen s tlakovými hadicemi, které jsou schválené minimálně pro 0,2 bar, resp. maximální tlak čerpadla. Stupňovité hadicové hrdlo odřízněte na příslušných místech pro jednotlivé hadice (13). Hadice nasuňte resp. natočte na stupňovité hadicové hrdlo a zajistěte hadicovou sponou.

Montáž na vtoku vody

Nasuňte převlečnou matici přes černé stupňovité hadicové hrdlo, namontujte hadici, vložte ploché těsnění do převlečné matice a našroubujte na hrdlo vtoku vody.

Montáž na výtoku vody

Nasuňte převlečnou matici přes průhledné stupňovité hadicové hrdlo, namontujte hadici, vložte ploché těsnění do převlečné matice a našroubujte na hrdlo výtoku vody.

Montáž na přípojce pro čištění

Pro trvalou montáž výtokové hadice na přípojce pro čištění odšroubujte uzávěr z přípojky na čištěné, nasuňte převlečnou matku přes transparentní hadicové hrdlo, namontujte hadici, vložte zelený praporek pro signalizaci průtoku do převlečné matice a pevně našroubujte na čistící přípojku. Ve filtračním provozu musí být filtrační přípojka nebo na ní napojená výtoková hadice uzavřena vždy uzávěrem a vloženým plochým těsněním, jako pojistka pro případ, že přepínač funkcí se neúmyslně nastaví na „čištění“. Pro uzavření odtokové hadice uzávěrem nasuňte resp. natočte černé stupňovité hadicové hrdlo na hadici a zajistěte hadicovou sponou, pevně našroubujte uzávěr s vloženým plochým těsněním.

Pozor! Nikdy přístroj neprovozujte bez průtoku vody nebo bez filtru čerpadla!

Uvedení do provozu

Nejprve se seznámte s bezpečnostními předpisy! Před uvedením do provozu vždy nejprve zapněte čerpadlo a zkontrolujte správné nasazení připojených hadic, uzávěr a rozpěrný kroužek s bezpečnostní západkou. Přepínač funkcí musí být na symbolu „Filtrace“. Nasadte zástrčku připojení do sítě, modré kontrolní světlo svítí. Upozornění: U nové instalace dosáhne přístroj svého plného biologického čistícího účinku teprve po několika týdnech. Rozsáhlá činnost bakterií probíhá až při teplotě použití + 10°C.

Upozornění: Namontované kontrolní čidlo teploty vypíná automaticky při přehřátí UVC zářivku, po ochlazení se UVC zářivka opět automaticky zapne. Pro vypnutí vytáhněte zástrčku ze sítě.

Pokyny pro záruku čistoty vody

Aby bylo možné uplatnit záruku na čistotu vody, musí být dodrženy následující instalační pokyny.

- Čistá voda je dosažena, pokud v hloubce 1,0 m jsou rozeznatelné ryby a kameny na dně.
- Filtrační systém musí být odpovídajícím způsobem konfigurován podle tabulek pro výběr OASE.
- Filtrační systém musí být v provozu 24 hodin denně.
- UVC zářivka musí být vyměněna po 8000 hodinách provozu.
- Filtrační systém musí být pravidelně čistěn.

Údržba a čištění

Pozor! Před prováděním prací při čištění a údržbě vždy vytáhněte vidlici ze zásuvky!

Nejprve se seznámte s bezpečnostními předpisy! Kontrolujte a pravidelně čistěte odtok vody k jezírku. Při ucpání hrozí nebezpečí vyššího provozního tlaku než 0,2 bar. Filtrační pěny by se měly pravidelně (např. po každých dvou týdnech) čistit, nejspíše však tehdy, když z výtoků vody vytéká kalná voda nebo do jezírka je přiváděna zpět špinavá voda (kontrola znečištění na transparentním stupňovitém hadicovém hrdlu se zeleným indikačním praporem průtoku na výtoku vody).

Čištění filtrační pěny funkcí držadla

Odsroubujte uzávěr na přípojce pro čištění resp. na připojené odtokové hadici. Vytáhněte přepínač funkcí lehce nahoru a otáčením ve směru hodinových ruček na stavte až na doraz na „Čištění“. Zatáhněte za čisticí držadlo a několikrát „zapumpujte“, filtrační pěny se tak mechanicky vyčistí. Čisticí držadlo přitlačte až na doraz na víko (oba O-kroužky zřetelně zaskočí). Filtr je nyní vyplachován. Jakmile je přes průhledné hadicové hrdlo na přípojce pro čištění vidět již jen čistá voda, vytáhněte přepínač funkcí lehce nahoru a otáčením proti směru hodinových ruček až na doraz ho přepněte na „Filtrace“. Uzávěr s vloženým plochým těsněním opět pevně našroubujte. Zkontrolujte přívod vody k jezírku pomocí zeleného praporku signalizace průtoku na výtoku vody.

Čištění filtračních pěn vymýváním

V případě potřeby filtrační pěny vymyjte resp. vyměňte. Nepoužívejte chemické čisticí prostředky. Vytáhněte vidlici ze zásuvky, vypněte čerpadlo a zajistěte ho proti neúmyslnému zapnutí. Odstraňte všechny hadice odsřoubováním převlečných matic, sejměte upínací kroužek. K tomu zatáhněte bezpečnostní západku zpět, zatlačte hák uzávěru dovnitř a otevřete upínací kroužek. Nadzvedněte víko s balíkem filtrační pěny a s hlavou položte na měkkou čistou podložku, tak aby filtrační pěny s kotoučem filtru ležely směrem nahoru. Mechanickým namáháním a obvyklým stárnutím se mohou filtrační pěny zborstit. Filtrační pěny se musí nahradit, pokud dosedají na filtrační kotouč bez mezer a je kompletně vidět značka opotřebení na horním kotouči (7). Odsroubujte horní filtrační kotouč povolením dvou šroubů, stáhněte filtrační pěny a silným stlačením je vyčistěte pod tekoucí vodou. Stáhněte dolní filtrační kotouč, nádobu, víko s mřížkovou trubkou, oba filtrační kotouče a upínací kroužek čistě ostříkejte. Nadzvedněte odtokový ventil a vyčistěte česlo na přítoku UVC (9). Jeden z kotoučů límcem směrem nahoru nasuňte na mřížkovou trubku a čistící tyče, nasuňte filtrační pěny, počínaje velkou modrou filtrační pěnou, střídavě s malou červenou filtrační pěnou tak, aby čisticí tyče ležely v obou vybraných velkého otvoru filtračních pěn. Nasadte filtrační kotouč límcem směrem dolů a přišroubujte dvěma šrouby na čisticí tyče tak, aby licoval. Důležité: Pokud je možné čisticí tyče prostrčit otvory filtračního kotouče skrz, musí se filtrační kotouč otočit o 90° na jiné schéma otvorů. Mřížková trubka musí kompletně ležet v průměru límce. Položte těsnění víka na horní okraj nádoby (10), víko s balíkem filtrační pěny natlačít na nádobu. Položit upínací kroužek na okraj nádoby a víka (Neskrýpnout síťový kabel!), přitlačit na víko, zajistit uzávěr, zasunout bezpečnostní západku (8). Namontujte hadicové přípojky, nejprve opět uveďte do provozu čerpadlo, pak nasadte síťovou vidlici přístroje do zásuvky.

Čištění trubky z křemenného skla

Nejprve se seznámte s bezpečnostními předpisy! Vytáhněte vidlici ze zásuvky, vypněte čerpadlo a zajistěte ho proti neúmyslnému zapnutí. Povolte čtyři šrouby přístroje a stáhněte ho opatrně z víka filtru (11), vyčistěte křemenné sklo vlnkým hadrem, vytáhněte ploché těsnění a ochrannou trubku (12) a vyčistěte vodu. **Jen FiltoClear 15.000:** Ochrannou trubku s plechem reflektorem vyčistěte vodou a měkkým kartáčem (Nevytahovat plech! Nebezpečí deformace). Zkontrolujte součásti na opotřebení a popř. vyměnit. Opět namontovat v opačném pořadí. Nejprve opět uveďte do provozu čerpadlo, pak nasadte síťovou vidlici přístroje do zásuvky.

Výměna UVC zářivky

UVC zářivka se musí vyměnit po přibl. 8.000 hodinách provozu. Nejprve se seznámte s bezpečnostními předpisy! Vytáhněte vidlici ze zásuvky, vypněte čerpadlo a zajistěte ho proti neúmyslnému zapnutí. Povolte čtyři šrouby přístroje UVC a tento opatrně stáhněte z víka filtru, odsroubujte upínací šroub proti směru hodinových ruček a sejměte trubici z křemenného skla s O-kroužkem. Vytáhněte a vyměňte zářivku UVC.

Důležité! Smí se používat pouze lampy, jejichž označení a údaje o výkonu souhlasí s údaji na typovém štítku.

Sejměte O-kroužek z křemenného skla a vyčistěte ho, vyčistěte trubici z křemenného skla mokřým hadrem, vytáhněte ploché těsnění a ochrannou trubku a vyčistěte vodu. **Jen FiltoClear 15.000:** Ochrannou trubku s plechem reflektoru vyčistěte vodou a měkkým kartáčem (Nevytahovat plech! Nebezpečí deformace).

Zkontrolujte součásti na opotřebení a popř. vyměnit. Opět namontovat v opačném pořadí. Nejprve opět uveďte do provozu čerpadlo, pak nasadte síťovou vidlici přístroje do zásuvky. UVC zářivka svítí teprve až po úplné montáži přístroje.

Uložení/Přezimování

Při teplotách vody pod 8 °C nebo nejspíše tehdy, když se očekávají mrazy, musíte uvést zařízení mimo provoz. Vypusťte přístroj a proveďte důkladné čištění a zkontrolujte na poškození. Odstraňte všechny složky z pěnové hmoty a vyčistěte je a skladujte v suchu při teplotě nad bodem mrazu. Místo uložení musí ležet mimo dosah dětí. Zakryjte nádobu filtru tak, aby do ní nemohla vniknout dešťová voda. Vypusťte všechny hadice, potrubí a přípojky, pokud je to možné.

Součásti podléhající opotřebení

Lampa UVC, křemenné sklo a pěnová filtrační hmoty jsou součásti podléhající opotřebení a nevztahuje se na ně záruka.

Likvidace

Přístroj se musí zlikvidovat podle národních zákonných ustanovení. Zářivka UVC se musí zlikvidovat zvlášť. Informujte se u Vašeho odborného prodejce.

Poruchy

Porucha	Příčina	Odstranění
Přístroj neběží	<ul style="list-style-type: none"> - Přístroj ještě není dlouho v provozu - Nevhodný výkon čerpadla - Voda je mimořádně znečištěná - Rybí a zvířecí obsádka je příliš vysoká - Filtrační pěny jsou znečištěné - Trubice z křemenného skla je znečištěná 	<ul style="list-style-type: none"> - Dokonalého biologického čištění se dosahuje až po několika týdnech - Nově nastavte výkon čerpadla - Odstraňte řasy a listy z jezírka, vyměňte vodu - Orientační hodnota: přibl. 60 cm délky ryby na 1 m³ vody v jezírku - Vyčistit filtrační pěny - Demontovat FiltoClear-UVC a vyčistit trubici z křemenného skla
Světelná signalizace UVC zářivka nesvítí	<ul style="list-style-type: none"> - Vidlice síťové přípojky FiltoClear-UVC není zapojena - UVC zářivka je defektní - Přípojka je defektní - Zářivka UVC již nemá výkon - Není namontována ochranná trubka - FiltoClear-UVC je přehřátá - Přepínač funkci je nastaven na „Čištění“ 	<ul style="list-style-type: none"> - Zapojit vidlici síťové přípojky FiltoClear-UVC - Vyměnit zářivku UVC - Zkontrolovat přípojku elektrického proudu - UVC zářivka se musí vyměnit po přibl. 8.000 hodinách provozu - Viz Výměna zářivky UVC - Po ochlazení automatické zapnutí UVC - Nastavit přepínač funkci na „Filtrace“
Nevytéká voda na vtoku do jezírka	<ul style="list-style-type: none"> - Síťová přípojka čerpadla není zapojena - Vtok do jezírka je ucpaný 	<ul style="list-style-type: none"> - Připojit zástrčku čerpadla do sítě - Vyčistit vtok do jezírka

Pokyny k tomuto Návodu na použitie

Pred prvým použitím si prosím prečítajte Návod na použitie a zoznámte sa so zariadením. Bezpodmienečne dodržiavajte bezpečnostné pokyny pre správne a bezpečné používanie.

Použitie v súlade s určeným účelom

Konštrukčný rad FiltoClear 3.000-15.000 s integrovaným UVC, ďalej nazývaný prístroj, je uzatvorený tlakový filtračný systém pre biologickú a mechanickú filtráciu normálnej rybníčnej vody od +4°C do + 35°C a výlučne súkromné použitie na čistenie záhradných jazierok s násadou rýb alebo bez nej.

Použitie v rozpore s určeným účelom

Pri používaní v rozpore s určeným účelom a pri nesprávnej manipulácii môže byť tento prístroj zdrojom nebezpečenstva pre osoby. Pri používaní v rozpore s určeným účelom zaniká z našej strany záruka a všeobecné prevádzkové povolenie.

CE Prehlásenie výrobcu

V zmysle smernice ES k elektromagnetickej kompatibiliti (89/336/EWG) a smernice k nízkemu napätiu (73/23/EWG) prehlasujeme zhodu. Boli použité nasledujúce harmonizované normy: EN 60598-1, EN 60598-2-1, EN 55015, EN 61000-3-2, EN 61000-3-3

Podpis: 

Bezpečnostné pokyny

Firma OASE skonštruovala tento prístroj podľa aktuálneho stavu techniky a podľa jestvujúcich bezpečnostných predpisov. Aj napriek tomu môže tento prístroj byť zdrojom nebezpečenstva pre osoby a vecné hodnoty, pokiaľ je používaný nesprávne resp. v rozpore s určeným účelom alebo pokiaľ nie sú dodržiavané bezpečnostné predpisy.

Z bezpečnostných dôvodov nesmú deti a mladiství mladší ako 16 rokov a osoby, ktoré nemôžu rozoznať možné nebezpečenstvo, alebo nie sú oboznámené s týmto Návodom na použitie, tento prístroj používať!

Prosím tento Návod na použitie starostlivo uschovajte! Pri zmene vlastníka odovzdajte i Návod na použitie. Všetky práce s týmto prístrojom smú byť vykonávané len podľa priloženého návodu.

Kombinácia vody a elektrickej energie môže pri pripojení v rozpore s predpismi alebo nesprávnej manipulácii viesť k vážnemu ohrozeniu zdravia a života.

Pozor! Nebezpečné ultrafialové žiarenie.

Žiarenie žiarivky UVC je nebezpečné pre oči a pokožku! Neprevádzkujte lampu prístroja nikdy mimo kryt. Nikdy prístroj neponárajte do vody! Než začnete vykonávať prácu na prístroji, vyťahnite vždy vidlicu zo zástrčky u všetkých zariadení vo vode a u tohoto prístroja! Prevádzajte prístroj len v zástrčke s ochranným kontaktom. Táto musí byť zriadená vždy podľa platných národných predpisov. Zaisťte, aby ochranný vodič bol vedený priebežne až k zariadeniu. Nepoužívajte nikdy inštalácie, adaptéry, predlžovacie a gumovú vedenia bez ochranného kontaktu. Vedenia sieťových prípojek nesmú mať menší prierez ako vedenia s gumovou izoláciou so skratkou H05 RNF. Predlžovacie vedenie musí vyhovovať DIN VDE 0620. Zaisťte, aby bol prístroj napájaný cez ochranné zariadenie zvodového prúdu (FI, resp. RCD) s konštrukčným zvodovým prúdom nie viac než 30 mA. Veďte pripájacie vedenie chránené tak, aby nedošlo k jeho poškodeniu. Používajte len káble, ktoré sú schválené pre použitie vo vonkajšom prostredí. Zaisťte zásuvkové spojenie proti vlhkosti. V prípade poškodenia kábla alebo krytu sa nesmie prístroj prevádzkovať! Vyťahnite vidlicu zo zástrčky! Nenoste resp. neťahajte prístroj na prírodnom vedení. Elektrické inštalácie na záhradných rybníčkoch a plaveckých bazénoch musia zodpovedať medzinárodným a národným ustanoveniam pre zriazovateľov. Porovnajte elektrické údaje napájacej siete s typovým štítkom. Pri otázkach a problémoch sa pre Vašu vlastnú bezpečnosť obráťte na odborníka v obore elektrotechniky! Vedenie pre pripojenie do siete nie je možné vymeniť. Pri poškodení sa prístroj musí zlikvidovať.

Prevádzkujte prístroj len vtedy, ak sa vo vode nezdržiavajú osoby! Nečerpajte nikdy iné kvapaliny než vodu! Neotvárajte nikdy kryt zariadenia alebo častí príslušenstva, pokiaľ to nie je vyslovene uvedené v pokynoch Návodu na použitie. Nikdy prístroj neprevádzkujte bez prietoku vody!

Pozor! Neprevádzkujte nikdy prístroj s pretlakom vody väčším ako 0,2 bar!

Filter nesmie byť v žiadnom prípade netesný. Hrozí nebezpečenstvo vypustenia jazierka.

Inštalácia

Postavte prístroj na pevný a rovný podklad vo vzdialenosti minimálne 2 m od okraja jazierka tak, aby nemohol byť zaplavený. Alternatívne je možné filter tiež zahrabať až po stupeň na nádobu. Výškový rozdiel medzi vekom a miestom výtoku smie byť max. 2 m (14). Prístroj nesmie byť vystavený priamemu slnečnému žiareniu. Dbajte na voľný prístup k veku, aby ste mohli vykonávať práce na prístroji.

Montáž

Montáž hadicových prípojk

Dopravný tlak čerpadla smie byť max. 0,5 bar (5mVS). Prevádzkujte prístroj len s tlakovými hadicami, ktoré sú schválené minimálne pre 0,2 bar, resp. maximálny tlak čerpadla. Stupňovité hadicové hrdlo odrežte na príslušných miestach pre jednotlivé hadice (13). Hadice nasuňte resp. natočte na stupňovité hadicové hrdlo a zaistite hadicovou sponou.

Montáž na vtoku vody

Nasuňte prevlečnú maticu cez čierne stupňovité hadicové hrdlo, namontujte hadicu, vložte ploché tesnenie do prevlečnej matice a naskrutkujte na hrdlo vtoku vody.

Montáž na výtoku vody

Nasuňte prevlečnú maticu cez priehľadné stupňovité hadicové hrdlo, namontujte hadicu, vložte ploché tesnenie do prevlečnej matice a naskrutkujte na hrdlo výtoku vody.

Montáž na prípojke pre čistenie

Pre trvalú montáž výtokovej hadice na prípojke pre čistenie odskrutkujte uzáver z prípojky na čistenie, nasuňte prevlečnú maticu cez transparentné hadicové hrdlo, namontujte hadicu, vložte zelenú zástavku pre signalizáciu prietoku do prevlečnej matice a pevne naskrutkujte na čistiacu prípojku. Vo filtračnej prevádzke musí byť filtračná prípojka alebo na nej napojená výtoková hadica uzatvorená vždy uzáverom a vloženým plochým tesnením, ako poistka pre prípad, že prepínač funkcií sa neúmyselne nastaví na „čistenie“. Pre uzatvorenie odtokovej hadice uzáverom nasuňte resp. natočte čierne stupňovité hadicové hrdlo na hadicu a zaistíte hadicovou sponou, pevne naskrutkujte uzáver s vloženým plochým tesnením.

Pozor! Nikdy prístroj neprevádzkujte bez prietoku vody alebo bez filtra čerpadla!

Uvedenie do prevádzky

Najprv sa oboznámte s bezpečnostnými predpismi! Pred uvedením do prevádzky vždy najprv zapnite čerpadlo a skontrolujte správne nasadenie pripojených hadíc, uzáver a rozporný krúžok s bezpečnostnou západkou. Prepínač funkcií musí byť na symbole „Filtrácia“. Nasadte zástrčku pripojenia do siete, modré kontrolné svetlo svieti. Upozornenie: U novej inštalácie dosiahne prístroj svoj plný biologický čistiaci účinok až po niekoľkých týždňoch. Rozsiahla činnosť baktérií prebieha až pri teplote použitia + 10°C.

Upozornenie: Namontované kontrolné čidlo teploty vypína automaticky pri prehriatí UVC žiarivkou, po ochladení sa UVC žiarivkou opäť automaticky zapne. Pre vypnutie vytriahnite zástrčku zo siete.

Pokyny pre záruku čistoty vody

Aby bolo možné uplatniť záruku na čistotu vody, musia byť dodržané nasledujúce inštaláčnne pokyny.

- Čistá voda je dosiahnutá, pokiaľ v hĺbke 1,0 m sú rozoznateľné ryby a kameňmi na dne.
- Filtračný systém musí byť zodpovedajúcim spôsobom konfigurovaný podľa tabuliek pre výber OASE.
- Filtračný systém musí byť v prevádzke 24 hodín denne.
- UVC žiarivka musí byť vymenená po 8000 hodinách prevádzky.
- Filtračný systém musí byť pravidelne čistený.

Údržba a čistenie

Pozor! Pred vykonávaním prác pri čistení a údržbe vždy vytriahnite vidlicu zo zásuvky!

Najprv sa oboznámte s bezpečnostnými predpismi! Kontrolujte a pravidelne čistite odtok vody k jazierku. Pri upchatí hrozí nebezpečenstvo vyššieho prevádzkového tlaku ako 0,2 bar. Filtračné peny by sa mali pravidelne (napr. po každých dvoch týždňoch) čistiť, najneskôr však vtedy, keď z výtoku vody vyteká kalná voda alebo do jazierka je privádzaná späť špinavá voda (kontrola znečistenia na transparentnom stupňovitom hadicovom hrdle so zelenou indikačnou zástavkou prietoku na výtoku vody).

Čistenie filtračnej peny funkciou držadla

Odskrutkujte uzáver na prípojke pre čistenie resp. na pripojenej odtokovej hadici. Vytriahnite prepínač funkcií zľahka hore a otáčaním v smere hodinových ručičiek nastavte až na doraz na „Čistenie“. Zatiahnite za čistiace držadlo a niekoľkokrát „zapumpujte“, filtračné peny sa tak mechanicky vyčistia. Čistiace držadlo priláčajte až na doraz na veko (obidva O-krúžky znateľne zaskočia). Filter je teraz vyplachovaný. Akonáhle je cez priehľadné hadicové hrdlo na prípojke pre čistenie vidieť už len čistá voda, vytriahnite prepínač funkcií zľahka hore a otáčaním proti smeru hodinových ručičiek až na doraz ho prepnite na „Filtrácia“. Uzáver s vloženým plochým tesnením opäť pevne naskrutkujte. Skontrolujte prívod vody k jazierku pomocou zelenej zástavky signalizácie prietoku na výtoku vody.

Čistenie filtračných piien vymývaním

V prípade potreby filtračné peny vymyte resp. vymeňte. Nepoužívajte chemické čistiace prostriedky. Vytriahnite vidlicu zo zásuvky, vypnite čerpadlo a zaistite ho proti neúmyselnému zapnutiu. Odstráňte všetky hadice odskrutkovaním prevlečných matíc, snímte upínací krúžok. K tomu zatiahnite bezpečnostnú západku späť, zatlačte hák uzáveru dovnútra a otvorte upínací krúžok. Naddvihnite veko s balíkom filtračnej peny a s hlavou položte na mäkkú čistú podložku, tak aby filtračné peny s kotúčom filtra ležali smerom hore. Mechanickým namáhaním a obvyklým starnutím sa môžu filtračné peny zboriť.

Filtračné peny sa musia nahradiť, kým dosadajú na filtračný kotúč bez medzier a je kompletne vidieť značka opotrebenia na hornom kotúči (7). Odskrutkujte horný filtračný kotúč povolením dvoch skrutiek, stiahnite filtračné peny a silným stlačením ich vyčistite pod tečúcou vodou. Stiahnite dolný filtračný kotúč, nádobu, veko s mriežkovou rúrkou, oba filtrační kotúče a upínací krúžok čisto ostriekajte. Naddvíhnite obtokový ventil a vyčistíte hrebeňový filter na prítku UVC (9). Jeden z kotúčov golierom smerom hore nasuňte na mriežkovú rúrkou a čistiace tyče, nasuňte filtračné peny, začínajú veľkou modrou filtračnou penou, striedavo s malou červenou filtračnou penou tak, aby čistiace tyče ležali v obidvoch vybraniach veľkého otvoru filtračných pien. Nasadte filtračný kotúč golierom smerom dole a prískrutkujte dvoma skrutkami na čistiace tyče tak, aby licoval. Dôležité: Pokiaľ je možné čistiace tyče prestrčiť otvormi filtračného kotúča skrz, musí sa filtračný kotúč otočiť o 90° na inú schému otvorov. Mriežková rúrka musí kompletne ležať v priemere goliera. Položte tesnenie veka na horný okraj nádoby (10), veko s balíkom filtračnej peny natlačiť na nádobu. Položiť upínací krúžok na okraj nádoby a veka (Nepriškripiť siet'ový kábel!), priláčiť na veko, zaistiť uzáver, zasunúť bezpečnostnú západku (8). Namontujte hadicové prípojky, najprv opäť uveďte do pohybu čerpadlo, potom nasadte siet'ovú vidlicu prístroja do zásuvky.

Čistenie rúrky z kremenného skla

Najprv sa oboznámte s bezpečnostnými predpismi! Vytiahnite vidlicu zo zásuvky, vypnite čerpadlo a zaistite ho proti neúmyselnému zapnutiu. Povoľte štyri skrutky UVC prístroja a stiahnite ho opatrne z veka filtra (11), vyčistite kremenné sklo vlhkou handrou, vyťahnite ploché tesnenie a ochrannú rúrkou (12) a vyčistite vodou. **Len Filtoclear 15.000:** Ochrannú rúrkou s plechom reflektora vyčistite vodou a mäkkou kefkou (Nevyt'ahovať plech! Nebezpečenstvo deformácie). Skontrolovať súčasť na opotrebenie a popr. vymeniť. Opäť namontovať v opačnom poradí. Najprv opäť uveďte do prevádzky čerpadlo, potom zasuňte vidlicu prístroja do zástrčky

Výmena UVC žiarivky

UVC žiarivka sa musí vymeniť po pribl. 8.000 hodinách prevádzky. Najprv sa oboznámte s bezpečnostnými predpismi! Vytiahnite vidlicu zo zásuvky, vypnite čerpadlo a zaistite ho proti neúmyselnému zapnutiu. Povoľte štyri skrutky prístroja UVC a tento opatrne stiahnite z veka filtra, odskrutkujte upínaciu skrutku proti smeru hodinových ručičiek a snímte trubicu z kremenného skla s O-krúžkom. Vytiahnite a vymeňte žiarivku UVC.

Dôležité! Smú sa používať len lampy, ktorých označenie a údaje o výkone súhlasia s údajmi na typovom štítku. Snímte O-krúžok z kremenného skla a vyčistite ho, vyčistite trubicu z kremenného skla mokrou handrou, vyťahnite ploché tesnenie a ochrannú rúrkou a vyčistite vodou. **Len Filtoclear 15.000:** Ochrannú rúrkou s plechom reflektora vyčistite vodou a mäkkou kefkou (Nevyt'ahovať plech! Nebezpečenstvo deformácie).

Skontrolovať súčasť na opotrebenie a popr. vymeniť. Opäť namontovať v opačnom poradí. Najprv opäť uveďte do prevádzky čerpadlo, potom zasuňte vidlicu prístroja do zástrčky UVC žiarivka svieti až po úplnej montáži prístroja.

Uloženie/Prezimovanie

Pri teplotách vody pod 8 °C alebo najskôr vtedy, keď sa očakávajú mrazy, musíte uviesť zariadenie mimo prevádzku. Vypust'ťe prístroj a vykonajte dôkladné čistenie a skontrolujte na poškodenie. Odstráňte všetky vložky z penovej hmoty a vyčistite ich a skladujte v suchu pri teplote nad bodom mrazu. Miesto uloženia musí ležať mimo dosah detí. Zakryte nádobu filtra tak, aby do nej nemohla vniknúť dažďová voda. Vypust'ťe všetky hadice, potrebujú a prípojky, pokiaľ je to možné.

Súčasť podliehajúce opotrebeniu

Lampa UVC, kremenné sklo a penová filtračná hmota sú súčasť podliehajúce opotrebeniu a nevzt'ahuje sa na ne záruka.

Likvidácia

Prístroj sa musí zlikvidovať podľa národných zákonných ustanovení. Žiarivka UVC sa musí zlikvidovať zvlášť. Informujte sa u Vášho odborného predajcu.

Poruchy

Porucha	Príčina	Odstránenie
Prístroj nebeží	<ul style="list-style-type: none"> - Prístroj ešte nie je dlho v prevádzke - Nevhodný výkon čerpadla - Voda je mimoriadne znečistená - Rybiacia a zvieracia ná sada je príliš vysoká - Filtračné peny sú znečistené - Trubica z kremenného skla je znečistená 	<ul style="list-style-type: none"> - Dokonalé biologické čistenie sa dosahuje až po niekoľkých týždňoch - Novo nastavte výkon čerpadla - Odstráňte riasy a listie z jazierka - Orientačná hodnota: pribl. 60 cm dĺžky ryby na 1 m³ vody v jazierku - Vyčistiť filtračné peny - Demontovať Filtoclear-UVC a vyčistiť trubicu z kremenného skla
Svetelná signalizácia UVC žiarivka nesvieti	<ul style="list-style-type: none"> - Vidlica siet'ovej prípojky Filtoclear-UVC nie je zapojená - UVC žiarivka je defektná - Prípojka je defektná - Žiarivka UVC už nemá výkon - Nie je namontovaná ochranná rúrka - Filtoclear-UVC je prehriaty - Prepínač funkcií je nastavený na „Čistenie“ 	<ul style="list-style-type: none"> - Zapojiť vidlicu siet'ovej prípojky Filtoclear-UVC - Vymeniť žiarivku UVC - Skontrolovať prípojku elektrického prúdu - UVC žiarivka sa musí vymeniť po pribl. 8.000 hodinách prevádzky - Vid' Výmena žiarivky UVC - Po ochladení automatické zapnutie UVC - Nastaviť prepínač funkcií na „Filtračia“
Nevyteká voda na vtoku do jazierka	<ul style="list-style-type: none"> - Siet'ová prípojka čerpadla nie je zapojená - Vtok do jazierka je upchatý 	<ul style="list-style-type: none"> - Prípojiť zástrčku čerpadla do siete - Vyčistiť vtok do jazierka

Napotki k navodilu za uporabo

Pred prvo uporabo preberite navodilo za uporabo in se seznanite z upravljanjem aparata. Brezpogojno upoštevajte varnostne napotke za varno in pravilno uporabo aparata.

Uporaba v skladu z določili

Serija FiltoClear 3.000-15.000 z integrirano UVC-žarnico, v nadaljevanju aparat, je zaprt sistem tlačnega filtra za biološko in mehansko filtracijo normalne ribniške vode pri temperaturi od + 4°C do + 35°C in izključno za privatno uporabo za čiščenje vrtnih ribnikov z ali brez ribje stalaže.

Uporaba, ki ni v skladu z določili

Če aparata ne uporabljate v skladu z določili ali nestrokovno, lahko povzroči nevarnost za osebe. Če aparata ne uporabljate v skladu z določili, izgubite pravico do garancije ter splošno dovoljenje za uporabo.

CE-izjava proizvajalca

V smislu EU-smernice EMV-smernice (89/336/EGS), kakor tudi smernice za nizko napetost (73/23/EGS) izjavljamo skladnost. Uporabljene so bile sledeče usklajene norme: EN 60598-1, EN 60598-2-1, EN 55015, EN 61000-3-2, EN 61000-3-3

Podpis: 

Varnostni napotki

Podjetje **OASE** je izdelalo ta aparat po najnovejših stanjih tehnike in v skladu z obstoječimi varnostnimi predpisi. Kljub temu lahko aparat predstavlja nevarnost za osebe in vrednostne predmete, če se ga uporablja nestrokovno ali neustrezno z njegovim namenom uporabe oziroma tedaj, ko se ne upošteva varnostnih napotkov.

Iz varnostnih razlogov aparata ne smejo uporabljati otroci in mladostniki, mlajši od 16 let ter osebe, ki morebitne nevarnosti ne morejo sprevideti ali ki ne poznajo teh navodil za uporabo!

Prosimo, da skrbno shranite navodila za uporabo! V primeru poškodovanega kabla ali ohišja se aparata ne sme uporabljati! Izvlecite omrežni vtič!

Kombinacija vode in elektrike lahko pri priključku, ki ni v skladu s predpisi ali nestrokovni uporabi povzroči resne nevarnosti za življenje in telo.

Pozor! Nevarno ultravijolično sevanje.

Sevanje UVC-žarnice je nevarno za oči in kožo! Žarnice aparata nikoli ne uporabljajte izven ohišja. Aparata ne potaplajte v vodo! Vedno izvlecite vse omrežne vtiče aparatov, ki se nahajajo v vodi in tudi od tega aparata, šele nato se lotite dela na njem! Aparat lahko uporabljate samo na varnostni vtičnici. Vtičnica mora biti urejena po veljavnih nacionalnih varnostnih predpisih. Zagotovite, da bo zaščitni vod neprekinjeno potekal do aparata. Nikoli ne uporabljajte instalacij, adapterjev, podaljškov ali priključnih kablov brez zaščitnega kontakta! Omrežni priključni vodi ne smejo imeti manjšega preseka, kot ga ima gumijasti cevovod s kratico H05 RNF. Podaljški morajo ustrezati DIN VDE 0620. Zagotovite, da bo aparat opremljen z zaščitno napravo za kratek stik (FI oz. RCD) z odmerjenim okvirnim tokom, ki ne presega 30mA. Priključek polagajte tako, da se ne bo mogel poškodovati. Uporabljajte samo kable, ki so dovoljeni za uporabo zunaj. Vtično povezavo zavarujte pred vlago. V primeru poškodovanega kabla ali ohišja se aparata ne sme uporabljati! Izvlecite omrežni vtič! Ne nosite oz. ne vlečite aparata za priključni kabel. Električne instalacije vrtnih ribnikov in plavalnih bazenov morajo ustrezati mednarodnim in nacionalnim določilom ureditve. Primerjajte električne podatke oskrbovalnega omrežja s podatki na tipski tablici. V primeru nejasnosti in težav se zaradi lastne varnosti obrnite na ustreznega električarja! Omrežnega priključnega voda se ne da zamenjati. Če je kabel poškodovan, je treba aparat zamenjati.

Aparata ne zaganjajte, če je kdo v vodi! Ne črpatje drugih tekočin kot samo vodo! Ohišja aparata ali pripadajočih delov nikoli ne odpirajte, če to ni izrecno navedeno v navodilih za uporabo. Nikoli ne vključite aparata, če ni vodnega pretoka!

Pozor! Aparata ne poganjajte z vodnim tlakom, večjim od 0,2 bar!

Filter ne sme postati netesen. V tem primeru bi bilo potrebno ribnik izprazniti.

Postavitev

Aparat naj bo od roba ribnika oddaljen vsaj 2 m in postavljen na trdni in ravni podlagi, kjer ga voda ne bo mogla poplaviti. Filter se lahko tudi zakopje do globine stopnice na posodi. Višinska razlika med pokrovom in iztočnim mestom sme znašati maksimalno 2 m (14). Aparat ne sme biti izpostavljen neposrednim sončnim žarkom. Pazite na to, da bo dostop do pokrova neoviran, da boste lahko delali z aparatom.

Montaža

Montaža cevnih priključkov

Tlak potiskanja črpalke lahko znaša maksimalno 0,5 bar (5mWS). Skupaj z aparatom uporabljajte samo tlačne cevi, ki so primerne vsaj za 0,2 bar oz. maksimalni tlak črpalke. Stopenjski cevni dulec odžagajte vsakokrat na ustreznih mestih za cevi (13). Cevi natakните oz. navijte na stopenjski cevni dulec in jih zavarujte s cevno objemko.

Montaža na dotoku vode

Pokrívno matico potisnite preko črnega stopenjskega cevnega dulca, montirajte cev, ploščato tesnilo vstavite v pokrívno matico in jo navijte na nastavek za dotok vode.

Montaža na izpustu vode

Pokrívno matico potisnite preko prozornega stopenjskega cevnega dulca, montirajte cev, zelen jeziček za pretok vstavite v pokrívno matico in jo navijte na nastavek za izpust vode.

Montaža na priključku za čiščenje

Če želite na priključek za čiščenje za stalno montirati odtočno cev, s priključka za čiščenje odvijte zaporni pokrovček, pokrívno matico potisnite preko prozornega cevnega dulca, montirajte cev, zelen jeziček za pretok vstavite v pokrívno matico in jo trdno privijte na priključek za čiščenje. Med delovanjem filtra mora biti priključek za čiščenje ali pa nanj priključena odtočna cev vedno zaprta z zapornim pokrovčkom, v katerem je ploščato tesnilo. To je zaščita za to, če bi funkcijsko stikalo nehote preklopilo na »čiščenje«. Da bi odtočno cev zaprli z zapornim pokrovčkom, črni stopenjski cevni

dulec z navojem natakните oz. navijte na cev in zavarujte s cevno objemko, nato močno privijte zaporni pokrovček z vloženim ploščatim tesnilom.

Pozor! Naprava naj nikoli ne deluje brez vodnega pretoka ali brez filtra črpalke!

Zagon

Pri tem upoštevajte varnostne napotke! Pred zagonom vedno najprej vklopite črpalko in preverite, ali priključene cevi, zaporni pokrovček in napenjalni obroč z varnostnim zapahom pravilno sedijo. Funkcijsko stikalo mora stati na simbolu »filtriranje«. Omrežni vtič vtaknite v vtičnico, zasveti modra kontrolna lučka. Napotek: Po novi instalaciji doseže aparat svojo popolno biološko zmogljivost čiščenja šele po nekaj tednih. Intenzivno delovanje bakterij se začne šele od temperature + 10°C dalje.

Napotek: Vgrajeno temperaturno varovalo pri pregrevanju avtomatično izklopi UVC-žarnico, ko pa se ohladi, jo avtomatično prikljopi nazaj. Če hočete aparat izklopiti, izvlcite vtič iz vtičnice.

Napotki za garancijo čiste vode

Da bi bile zahteve garancije za čisto vodo veljavne, je treba upoštevati sledeče instalacijske napotke.

- Voda je čista takrat, kadar se pri globini 1,0 m lahko vidi ribe ali kamne na dnu.

- Filtrirni sistem mora biti konfiguriran v skladu z vzorčno tabelo OASE.

- Filtrirni sistem mora obratovati 24 ur.

- UVC žarnico je treba zamenjati po 8000 obratovalnih urah.

- Filtrirni sistem je treba redno čistiti.

Čiščenje in vzdrževanje

Pozor! Pred čiščenjem in vzdrževanjem vedno izvlcite električni vtič iz priključne električne vtičnice!

Pri tem upoštevajte varnostne napotke! Redno kontrolirajte in čistite odtok vode ko ribniku. Če se zamaši, obstaja nevarnost, da bo obratovalni tlak višji kot 0,2 bar. Filtrirne pene je treba redno (npr. vsake dva tedna) čistiti, najkasneje pa tedaj, ko iz izpusta vode v ribnik prihaja kalna ali umazana voda (kontrola umazanosti na prozornem stopenjskem cevnem dultu z zelenim jezičkom za pretok na izpustu vode).

Čiščenje filtrirnih pen s pomočjo ročaja za čiščenje

S priključka za čiščenje oz. s priključene odtočne cevi odvijte zaporni pokrovček. Funkcijsko stikalo rahlo dvignite in ga z vrtenjem v smeri urinega kazalca nastavite do konca na »čiščenje«. Močno povlecite za ročaj za čiščenje in večkrat »črpajte«, tako se filtrirne pene mehansko očistijo. Ročaj za čiščenje potisnite do konca na pokrov (oba o-obročja se opazno zagozdita). Filter se sedaj lahko izplakne. Ko se skozi prozoren stopenjski cevni dulec na priključku za čiščenje vidi samo še čisto vodo, rahlo dvignite funkcijsko stikalo in ga z vrtenjem v smeri nasprotno od urinega kazalca nastavite do konca na »filtriranje«. Ponovno trdno privijte zaporni pokrovček z vstavljenim ploščatim tesnilom. Na zelenem jezičku za pretok na izpustu vode kontrolirajte dotok vode v ribnik.

Čiščenje filtrirnih pen z izpiranjem

Če je potrebno, filtrirne pene izperite oz. zamenjajte. Ne uporabljajte kemičnih čistil. Izvlcite vtič, izklopite črpalko in jo zavarujte pred nehotenim vklopom. Odvijte pokrivne matice, snemite vse cevi in napenjalne obroče. Da bi sneli obroče, potegnite varnostni zapah nazaj, zaporni kaveljček potisnite navznoter in odprite napenjalni obroč. Dvignite pokrov s paketom filtrirnih pen in ga na glavo položite na mehko čisto podlago, tako da filtrirne pene s filtrsko ploščo gledajo navzgor. Zardi mehanskih obremenitev in običajnega staranja lahko filtrirne pene padejo skupaj. Filtrirne pene je treba zamenjati, ko brez vrzeli ležijo na spodnji filtrski plošči in se lahko oznaka za obrabo na zgornji plošči v celoti vidi (7). Zgornjo filtrsko ploščo odvijte tako, da pustite dva vijaka, nato izvlcite filtrirne pene in jih z močnim stiskanjem pod tekočo vodo očistite. Snemite spodnjo filtrsko ploščo ter posodo, pokrov z mrežasto cevjo, obe filtrski plošči in napenjalni obroč izperite do čistega. Dvignite obtočni ventil in očistite dotočni zob od UVC žarnice (9). Eno filtrsko ploščo potisnite z naslonom navzgor z mrežasto cev in čistilni palici, filtrirne pene nakitajte tako, da začnete z veliko modro filtrirno peno izmenjaje z majhnimi rdečimi penami, tako da bosta čistilni palici ležali v obeh režah velike odprtine za filtrirne pene.

Filtrirno ploščo namestite z naslonom navzdol in jo z dvema vijakoma izravnano privijte na čistilni palici. Pomembno: Če se skozi odprtine filtrske plošče lahko potisne čistilni palici, je treba filtrsko ploščo zavrteti za 90° na drugo lukenjsko sliko. Mrežasta cev mora kompletno ležati v premeru naslona. Tesnilo pokrova položite na zgornji rob posode (10), pokrov s paketom filtrirnih pen pritisnite na posodo. Napenjalni obroč položite na rob posode in pokrova (pazite, da ne boste vpeli kabela), pritisnite na pokrov, zaskočite zaporo, varnostni zapah potisnite navznoter (8). Montirajte cevne priključke, najprej zažene črpalko, šele nato vtaknite omrežni vtič aparata v vtičnico.

Čiščenje cevi iz kremenovega stekla

Pri tem upoštevajte varnostne napotke! Izvlcite vtič, izklopite črpalko in jo zavarujte pred nehotenim vklopom. Popustite štiri vijake UVC aparata in ga previdno vzemite iz pokrova filtra (11), kremenovo steklo očistite z vlažno krpo, ploščato tesnilo in zaščitno cev vzemite ven (12) in ju očistite z vodo. **Samo Filtoclear 15.000:** Zaščitno cev z odsevno ploščevino očistite z vodo in mehko krtačo (ploščevine ne smete vzeti ven! nevarnost deformacije). Preverite dele, ali so poškodovani in jih po potrebi zamenjajte. V obratnem vrstnem redu jih montirajte nazaj. Najprej zažene črpalko, šele nato vtaknite omrežni vtič aparata v vtičnico.

Zamenjava UVC-žarnice

UVC-žarnico je potrebno zamenjati po ca. 8.000 delovnih urah. Pri tem upoštevajte varnostne napotke! Izvlcite vtič, izklopite črpalko in jo zavarujte pred nehotenim vklopom. Popustite štiri vijake UVC aparata in le-tega previdno vzemite iz pokrova filtra, privojni vijak odvijte v smeri proti urinemu kazalcu in snemite cev iz kremenovega stekla z o-obročem. Izvlcite UVC-žarnico in jo zamenjajte.

Pomembno! Uporablja se lahko samo takšne žarnice, katerih oznaka in moč ustrezata navedbam na tipski tablici. S kremenovega stekla snemite O-obroč in ga očistite, cev iz kremenovega stekla očistite z vlažno krpo, izvlcite ploščato tesnilo in zaščitno cev ter ju očistite z vodo. **Samo Filtoclear 15.000:** Zaščitno cev z odsevno ploščevino očistite z vodo in mehko krtačo (ploščevine ne smete vzeti ven! nevarnost deformacije).

Preverite dele, ali so poškodovani in jih po potrebi zamenjajte. V obratnem vrstnem redu jih montirajte nazaj. Najprej zaženite črpalko, šele nato vtaknite omrežni vtič aparata v vtičnico. UVC-žarnica posveti šele po dokončani montaži.

Skladiščenje/prezimovanje

Ko je temperatura vode nižja od 8 °C ali najkasneje, ko se pričakuje zmrzal, je treba aparat izklopiti. Aparat izpraznite, ga temeljito očistite in preverite, ali je kaj poškodb. Odstranite vse penaste vstavke, jih očistite in shranite na suhem mestu, kjer ne zmrzuje. Mesto shranjevanja mora biti izven dosega otrok. Filtrsko posodo pokrijte tako, da vanjo ne bo mogel priti dež. Vse cevi, cevovode in priključke izpraznite, kolikor je le mogoče.

Deli, ki se obrabijo

UVC žarnice, kremenovo steklo in filtrirne pene se obrabijo in zato ne spadajo v garancijo.

Odstranitev

Aparat odstranite v skladu z državnimi zakonskimi določili. UVC-žarnico je potrebno odstraniti posebej. Vprašajte svojega prodajalca.

Motnje

Motnja	Vzrok	Pomoč
Aparat ne teče	<ul style="list-style-type: none"> - Aparat še ne deluje dolgo - Zmogljivost črpanja ni primerna - Voda je izjemno umazana - Stalež rib in živali previsok - Filtrirne pene so umazane - Cev iz kremenovega stekla je umazana 	<ul style="list-style-type: none"> - Popolna biološka zmogljivost čiščenja se doseže šele po nekaj tednih - Na novo nastavite zmogljivost črpalke - Iz ribnika odstranite alge in listje, zamenjajte vodo - Orientacijska vrednost: ca. 60 cm dolžine ribe na 1 m³ ribniške vode - Očistite filtrirne pene - Filtoclear-UVC demontirajte in očistite cev iz kremenovega stekla
Prikaz, da UVC-žarnica ne sveti	<ul style="list-style-type: none"> - Omrežni vtič Filtoclear-UVC ni priključen - UVC-žarnica pokvarjena - Priključek pokvarjen - UVC-žarnica nima več moči - Zaščitna cev ni vgrajena - Filtoclear-UVC je pregret - Funkcijsko stikalo stoji na »čiščenje« 	<ul style="list-style-type: none"> - Priključite omrežni vtič Filtoclear-UVC - Zamenjajte UVC-žarnico - Preverite električni priključek - UVC-žarnico je potrebno zamenjati po ca. 8.000 delovnih urah. - Glejte poglavje Zamenjava UVC-žarnice - Ko se aparat ohladi, se UVC-žarnica avtomatično vklopi - Funkcijsko stikalo nastavite na »filtriranje«
Iz pritoka v ribnik ne prihaja voda	<ul style="list-style-type: none"> - Omrežni vtič črpalke ni priključen - Dotok v ribnik je zamašen 	<ul style="list-style-type: none"> - Priključite omrežni vtič črpalke - Očistite dotok v ribnik

Napomene uz ove upute za upotrebu

Prije prve upotrebe pročitajte priložene upute i upoznajete se s uređajem. U svrhu ispravne i sigurne upotrebe, obavezno se pridržavajte uputa za sigurnost.

Korištenje u skladu s namjenom

Izvedba Filtoclear 3.000-15.000 s ugrađenim UVC-modulom, u daljnjem tekstu: uređaj, je zatvoren tlačni filterski sustav za biološko i mehaničko filtriranje normalne jezerske vode pri temperaturi od +4°C do +35°C, a predviđena je isključivo za privatno korišćenje za čišćenje stajaće vode u vrtovima bez obzira na njihovu nastanjenost ribama.

Nenamjensko korištenje

Pri nenamjenskom korištenju i nestručnom rukovanju, ovaj uređaj može izazvati opasnosti, kako za korisnika tako i za druge osobe. U slučaju nenamjenskog korištenja prestaju vrijediti naše jamstvo za ovaj uređaj te opća dozvola za njegov rad.

CE izjava proizvođača

U pogledu direktive EZ o elektromagnetskoj spojivosti (89/336/EEZ) kao i direktive o niskonaponskoj opremi (73/23/EEZ) objavljujemo potpunu usklađenost. Proizvod je usklađen sa sljedećim standardima: EN 60598-1, EN 60598-2-1, EN 55015, EN 61000-3-2, EN 61000-3-3

Potpis: 

Upute za sigurnost

Tvrtka OASE proizvela je ovaj uređaj prema trenutnom stanju tehnologije i prema važećim sigurnosnim propisima. Uspkos tome, ovaj uređaj može predstavljati opasnost za osobe i predmete, ukoliko se koristi nestručno, odnosno nenamjenski ili ako se ne poštuju upute za sigurnost.

Iz sigurnosnih razloga, ovaj uređaj ne smiju koristiti djeca i mladi od 16 godina, kao ni osobe koje nisu u stanju prepoznati moguće opasnosti ili koje nisu upoznate s ovim uputama!

Molimo Vas da ove upute pohranite na sigurnom mjestu! Ako uređaj predate drugome korisniku, obvezno mu prosljedite i ove upute. Radovi na ovom uređaju smiju se vršiti samo u skladu s priloženim uputama.

Kombinacija vode i struje kod nepropisnog priključka ili nestručnog rukovanja može predstavljati ozbiljnu opasnost po život.

Pozor! Opasno ultraljubičasto zračenje.

Zračenje UVC žarulja opasno je za oči i kožu! Žarulja uređaja nikada ne smije raditi izvan kućišta. Uređaj nikada ne uranjanje u vodu! Prije rada na uređaju uvijek izvucite njegov električni utikač kao i utikače svih uređaja koji se nalaze u vodi! Uređaj se smije priključivati samo na utičnicu sa zaštitnim kontaktom. Ona mora biti izvedena u skladu s važećim lokalnim propisima. Uvjerite se da je zaštitni vod bez ikakvih prekida položen do samog uređaja. Nikada ne koristite instalacije, adaptere te produžne i priključne kablove bez zaštitnog kontakta! Priključni vodovi ne smiju biti manjeg presjeka od vodova s gumenom izolacijom oznake H05 RNF. Produžni kablovi moraju zadovoljavati standard DIN VDE 0620. Uvjerite se da je uređaj opskrbljen zaštitnom sklopkom (FI odn. RCD) s naznačenom strujom greške od najviše 30 mA. Priključni kabel položite tako da su onemogućena bilo kakva oštećenja. Koristite samo kablove, koji su dozvoljeni za vanjsku uporabu. Utični spoj osigurajte od vlage. Ako su kabel ili kućište neispravni, uređaj se ne smije koristiti! Izvucite električni utikač! Nikada ne nosite i ne vucite uređaj držeći ga za priključni kabel! Električne instalacije na vrtnim jezerima i bazenima moraju odgovarati međunarodnim i nacionalnim propisima za izvođenje instalacija. Usporedite električne parametre opskrbe mreže s onima na tipskoj pločici. Imate li pitanja ili probleme, obratite se radi vlastite sigurnosti električaru! Priključni vod se ne može zamijeniti. U slučaju njegovog oštećenja, uređaj se više ne smije koristiti.

Nemojte koristiti uređaj, ako se netko nalazi u vodi! U vodu nikada nemojte doljevat i druge tekućine! Nikada ne otvarajte kućište uređaja ili njegovih pripadajućih dijelova, osim ako to izričito ne piše u uputama za uporabu. Nikada ne radite s uređajem bez protoka vode!

Pozor! Nikada ne radite s uređajem s više od 0,2 bara tlaka vode!

Filter ni u kom slučaju ne smije propuštati. Postoji opasnost od pražnjenja jezera.

Postavljanje

Uređaj postavite na najmanje 2 m od ruba jezera tako da stoji na čvrstoj i ravnoj podlozi i bude zaštićen od preplavlivanja. Alternativno se filter može i ukopati do usjeka na spremniku. Visinski razmak između zaklopca i ispusta smije iznositi najviše 2 m (14). Uređaj ne smije biti izložen izravnom djelovanju sunčevih zraka. Omogućite nesmetan pristup zaklopcu radi obavljanja radova na uređaju.

Montaža

Montaža crijevnih priključaka

Protočni tlak pumpe smije iznositi najviše 0,5 bara (5 m vodenog stupca). Uređaj smije raditi samo s tlačnim crijevima, koja su dopuštena za najmanje 0,2 bara odnosno za maksimalni tlak pumpe. Prilagodne priključke crijeva odrežite na odgovarajućim mjestima (13). Nagurajte odnosno navijte crijeva na prilagodni priključak te pričvrstite stezaljkom za crijeva.

Montaža na ulazu za vodu

Natičnu maticu navucite na crni prilagodni priključak, montirajte crijevo, postavite plošno brtvilo u natičnu maticu te navijte na nastavak za ulaz vode.

Montaža na ispustu vode

Natičnu maticu navucite na prozirni prilagodni priključak, montirajte crijevo, postavite zeleni indikator zaprljanosti u natičnu maticu te navijte na nastavak za ispušt vode.

Montaža na priključku za čišćenje

Za trajno montiranje odvodnog crijeva na priključak za čišćenje odvijte poklopac priključka za čišćenje, preko prozirnog priključka za crijevo navucite natičnu maticu te potom montirajte crijevo. Nakon toga postavite zeleni indikator zaprljanosti u natičnu maticu i čvrsto navijte na priključak za čišćenje. Za vrijeme filtriranja priključak za čišćenje ili na njemu priključeno odvodno crijevo moraju uvijek biti zatvoreni poklopcem i umetnutim plošnim brtvilom radi osiguranja za slučaj da se sklopka za biranje režima rada nehotično prebaci na "Čišćenje". Kako biste odvodno crijevo zatvorili poklopcem nagurajte odnosno navijte na crijevo crni prilagodni priključak s navojem, pričvrstite stezaljkom za crijeva te čvrsto zategnite poklopac s umetnutim plošnim brtvilom.

Pozor! Uređaj nikada ne smije raditi bez protoka vode niti bez filtra crpke!

Puštanje u rad

Pridržavajte se prethodnih uputa za sigurnost! Prije puštanja u rad uvijek prvo uključite pumpu te provjerite pravilnost dosjeda priključenih crijeva, poklopaca kao i steznog prstena sa sigurnosnim zasunom. Sklopka za biranje režima rada mora stajati na simbolu "Filtriranje". Utaknite strujni utikač. Plava kontrolna žaruljica svijetli. Napomena: Pri novoj ugradnji uređaj dostiže svoj potpun biološki učinak čišćenja tek nakon nekoliko tjedana. Opsežna bakterijska aktivnost dostiže se tek pri radnoj temperaturi od +10°C.

Napomena: Ugrađen kontrolnik temperature automatski isključuje UVC žarulju u slučaju pregrijavanja, a nakon hlađenja UVC žarulja se automatski ponovo uključuje. Za isključivanje uređaja izvucite utikač.

Napomene o zajamčenosti čistoće vode

Za ostvarivanje prava iz jamstva o čistoći vode moraju se uzeti u obzir sljedeće napomene o ugradnji.

- Čistoća vode je dostignuta kada se na dubini od 1,0 m mogu vidjeti ribe ili kamenje na dnu.
- Filtrarski sustav mora biti konfiguriran tako da odgovara izbornim tablicama OASE.
- Filtrarski sustav mora raditi 24 sata dnevno.
- UVC žarulja se mora zamijeniti nakon 8000 sata rada.
- Filtrarski sustav se mora redovito čistiti.

Čišćenje i održavanje

Pozor! Prije radova na čišćenju i održavanju uređaja uvijek izvucite strujni utikač!

Pridržavajte se prethodnih uputa za sigurnost! Redovito provjeravajte i čistite odvod vode do jezera. U slučaju začepjenja postoji opasnost da radni tlak naraste preko 0,2 bara. Pjenaste filtre bi trebalo redovito čistiti (npr. svaka dva tjedna), a najkasnije kada se iz ispusta u vrtno jezero vraća mutna ili prljava voda (stupanj zaprljanosti treba provjeravati na prozirnog prilagodnom priključku sa zelenim indikatorom zaprljanosti na ispustu vode).

Čišćenje pjenastih filtera funkcijom držača

Odvijte poklopac na priključku za čišćenje odnosno na priključenom odvodnom crijevu. Sklopku za biranje režima rada neznatno povucite uvis te je okretanjem u smjeru kazaljke na satu do kraja postavite na "Čišćenje". Snažno povucite ručku za čišćenje i više puta "pumpajte", time se pjenasti filtri mehanički čiste. Ručku za čišćenje pritisnite prema dolje na poklopac do kraja (oba O-brtvena prstena se osjetno uglave). Filtar se tada ispira. Čim se kroz prozirni prilagodni priključak na priključku za čišćenje vidi samo čista voda, neznatno povucite sklopku za biranje režima rada uvis te je okretanjem suprotno od smjera kazaljke na satu do kraja postavite na "Filtriranje". Ponovo čvrsto zategnite poklopac s umetnutim plošnim brtvilom. Preko zelenog indikatora zaprjlanosti na ispustu vode provjerite dovod vode do jezera.

Čišćenje pjenastih filtera ispiranjem

Po potrebi isperite ili zamijenite pjenaste filtre. Nemojte koristiti kemijska sredstva za čišćenje. Izvucite električni utikač, isključite pumpu te je osigurajte od nehotičnog uključivanja. Odvijanjem natičnih matica otklonite sva crijeva, skinite stezni prsten. U tu svrhu sigurnosni zasun povucite unatrag, pričvrсну kuku pritisnite prema unutra te otvorite stezni prsten. Odignite poklopac s kompletom pjenastih filtera te ga postavite naglavce na neku mekanu i čistu podlogu, tako da pjenasti filtri leže s filterskim diskom prema gore. Uslijed mehaničkog opterećenja i uobičajenog procesa starenja pjenasti filtri se mogu skupiti. Pjenasti se filtri moraju zamijeniti ukoliko bez zazora nalježu na donji filterski disk, dok je oznaka pohabivosti gornjeg diska u potpunosti vidljiva (7). Otpuštanjem dva vijka odvijte gornji filterski disk, svucite pjenaste filtre te ih uz snažno pritiskanje očistite u tekućoj vodi. Skinite donji filterski disk te prskanjem očistite posudu, poklopac s rešetkastom cijevi, oba filterska diska i stezni prsten. Odignite prenosni ventil te očistite dovodne zupce UVC-a (9). Postavite jedan filterski disk sa zakrivljenim rubom prema gore na rešetkastu cijev i šipke za čišćenje. Preko toga redajte pjenaste filtre počevši s velikim plavim preko kojeg treba naizmjenice postaviti mali crveni i tako redom, tako da se šipke za čišćenje nalaze u oba ispusta velike rupe pjenastih filtera. Drugi filterski disk postavite sa zakrivljenim rubom prema dolje te ga pomoću dva vijka pričvrstite na šiske za čišćenje, tako da točno prilježe. Važno: Ako se šipke za čišćenje mogu provući kroz rupe pjenastih filtera, onda filterski disk treba okrenuti za 90° i pričvrstiti. Rešetkasta cijev se mora u cjelosti nalaziti unutar zakrivljenog ruba. Brtvilo poklopca postavite na gornji rub posude (10) te potom poklopac s kompletom pjenastih filtera pritisnite na posudu. Stezni prsten postavite na rub posude i poklopca (pazite da ne priključite električni kabl), pritisnite na poklopac tako da zatvarač dosjedne te ugrajajte sigurnosni zasun (8). Priključite crijeva pa najprije ponovo uključite pumpu, a tek onda utaknite električni utikač uređaja.

Čišćenje cijevi od kvarcnog stakla

Pridržavajte se prethodnih uputa za sigurnost! Izvucite električni utikač, isključite pumpu te je osigurajte od nehotičnog uključivanja. Otpustite četiri vijka UVC uređaja te istog pažljivo izvucite iz poklopca filtra (11). Kvarcno staklo prebršite vlažnom krpom, a plosnato brtvilo i zaštitnu cijev izvucite u vodi (12) i operite u vodi. **Samo Filtoclear 15.000:** Zaštitnu cijev s reflektorskim limom očistite mekanom četkom u vodi (Nemojte izvlačiti lim! Opasnost od deformiranja). Provjerite ima li oštećenih dijelova te ih po potrebi zamijenite. Montaža se obavlja obrnutim redoslijedom. Najprije ponovo uključite pumpu, a tek onda utaknite električni utikač uređaja.

Zamjena UVC žarulje

UVC žarulja se mora zamijeniti nakon otprilike 8.000 sata rada. Pridržavajte se prethodnih uputa za sigurnost! Izvucite električni utikač, isključite pumpu te je osigurajte od nehotičnog uključivanja. Otpustite četiri vijka UVC uređaja te istog pažljivo izvucite iz poklopca filtra. Stezni vijak odvijte suprotno od smjera kazaljke na satu pa potom skinite cijev od kvarcnog stakla s O-brtvjenim prstenom. Izvucite i zamijenite UVC žarulju.

Važno! Smiju se koristiti samo žarulje čija se oznaka i podaci o snazi podudaraju s podacima na natpisnoj pločici.

Skinite i očistite O-brtveni prsten s kvarcnog stakla. Cijev od kvarcnog stakla prebršite vlažnom krpom, a plosnato brtvilo i zaštitnu cijev izvucite i operite u vodi. **Samo Filtoclear 15.000:** Zaštitnu cijev s reflektorskim limom očistite mekanom četkom u vodi (Nemojte izvlačiti lim! Opasnost od deformiranja).

Provjerite ima li oštećenih dijelova te ih po potrebi zamijenite. Montaža se obavlja obrnutim redoslijedom. Najprije ponovo uključite pumpu, a tek onda utaknite električni utikač uređaja. UVC žarulju svijetli tek nakon potpune montaže uređaja.

Skladištenje/spremanje preko zime

Pri temperaturama vode ispod 8 °C ili najkasnije ako se očekuje mraz morate isključiti uređaj. Uređaj isključite, temeljito očistite i provjerite da nije oštećen. Odstranite i očistite sve pjenaste filterske umetke te ih potom pohranite na suhom mjestu zaštićenom od mraza. Mjesto skladištenja mora biti van domašaja djece. Filterski spremnik prekrijte tako da u njega ne može dospjeti kišnica. Ispraznite što je bolje moguće sva crijeva, cijevi i priključke.

Potrošni dijelovi

UVC žarulja, kvarcno staklo i pjenasti filtri su potrošni dijelovi i ne podliježu pod jamstvo.

Upute za zbrinjavanje u otpad

Uređaj treba zbrinuti u skladu s nacionalnim zakonskim odredbama. UVC žarulju treba posebno zbrinuti. Bliže obavijesti o tome dobit ćete od Vašeg stručnog prodavača.

Smetnje u radu

Smetnja	Uzrok	Rješenje
Uređaj ne radi	<ul style="list-style-type: none"> - Uređaj još ne radi dovoljno dugo - Učinkak crpke je nezadovoljavajući - Voda je izuzetno prljava - Ima previše riba i drugih životinja - Pjenasti filtri su zaprljani - Cijev od kvarcnog stakla je zaprljana 	<ul style="list-style-type: none"> - Potpun biološki učinak čišćenja dostiže se tek nakon nekoliko tjedana - Iznova podesite učinak crpke - Odstranite iz vode alge i lišće, zamijenite vodu - Orijentacijska vrijednost: oko 60 cm duljine ribe na 1 m³ jezerske vode - Očistite pjenaste filtre - Demontirajte Filtoclear-UVC i očistite cijev od kvarcnog stakla
Indikator UVC žarulje ne svijetli	<ul style="list-style-type: none"> - Nije utaknut utikač uređaja Filtoclear-UVC - UVC žarulja je neispravna - Priključak je neispravan - UVC žarulja više nema snage - Nije ugrađena zaštitna cijev - Filtoclear-UVC je pregrijan - Sklopka za biranje režima rada stoji na "Čišćenje" 	<ul style="list-style-type: none"> - Utaknite utikač uređaja Filtoclear-UVC - Zamijenite UVC žarulju - Provjerite električni priključak - Žarulja se mora zamijeniti novom nakon otprilike 8.000 sata rada. - Vidi pod "Zamjena UVC žarulje" - Nakon hlađenja UVC se automatski uključuje - Sklopku za biranje režima rada prebacite na "Filtriranje"
Voda ne dolazi iz mjesta ulaza jezerske vode	<ul style="list-style-type: none"> - Nije utaknut utikač crpke - Ulaz jezerske vode je začepljen 	<ul style="list-style-type: none"> - Utaknite utikač crpke - Očistite ulaz jezerske vode

Indicații privind acest manual de utilizare

Înainte de prima întrebuințare vă rugăm să citiți instrucțiunile de utilizare și să vă familiarizați cu aparatul. Respectarea indicațiilor privind securitatea este obligatorie, în scopul unei utilizări corecte și sigure.

Domeniul de utilizare

Seria constructivă Filtoclear 3.000-15.000 cu lampă cu ultraviolete integrată, denumită în continuare aparat, este un sistem închis de filtrare sub presiune conceput pentru filtrarea biologică și mecanică a apei normale de iaz cu temperatura între +4°C și + 35°C și numai pentru utilizarea privată, pentru curățarea iazurilor de grădină cu sau fără populație piscicolă.

Utilizarea neconformă

În cazul utilizării și manipulării neconforme, acest aparat poate fi o sursă de pericole pentru persoane. Dacă aparatul nu este utilizat în mod adecvat se stinge orice obligație privind răspunderea din partea noastră, iar autorizația generală de funcționare devine nulă.

Declarația de conformitate CE a fabricantului

Declaram conformitatea în sensul directivei CE EMV (89/336/CEE), precum și a directivei privind tensiunea joasă (73/23/CEE). Au fost aplicate următoarele norme armonizate: EN 60598-1, EN 60598-2-1, EN 55015, EN 61000-3-2, EN 61000-3-3

Semnătura: 

Indicații privind securitatea

Firma OASE a produs acest aparat conform nivelului actual al tehnicii și normelor în vigoare privind securitatea. Cu toate acestea, de la acest aparat pot proveni pericole pentru persoane și bunuri, atunci când acesta nu este instalat conform, respectiv în concordanță cu scopul pentru care a fost realizat sau dacă instrucțiunile privind securitatea nu sunt respectate.

Din motive de securitate nu este permisă utilizarea aparatului de către copii și tineri sub 16 ani, precum și de către persoanele care nu pot recunoaște pericolele posibile sau care nu sunt familiarizate cu aceste instrucțiuni de utilizare !

Vă rugăm să păstrați într-un loc sigur aceste instrucțiuni de utilizare ! În cazul schimbării proprietarului, înmânați-le acestuia. Orice activitate cu acest aparat poate fi efectuată numai în conformitate cu prezentele îndrumări.

Combinăția dintre apă și electricitate poate, în cazul conectării incorecte sau manipulării neadecvate, produce pericole grave pentru integritatea fizică și viața persoanelor.

Atenție ! Radiații ultraviolete periculoase.

Radiațiile emise de lampa cu ultraviolete prezintă pericol pentru ochi și piele ! Nu utilizați niciodată lampa aparatului în afara carcasei. Nu introduceți niciodată aparatul în apă ! Scoateți întotdeauna din priză fișa de contact a tuturor aparatelor aflate în apă și ale acestui aparat, înainte de reparații ! Puneți în funcțiune aparatul numai la o priză cu împământare.

Aceasta trebuie să corespundă normelor naționale în vigoare. Asigurați-vă că protecția este extinsă până la aparat. Nu utilizați niciodată instalații, adaptori, conductori de prelungire sau de conectare fără contacte de protecție ! Circuitele de legare la rețea nu trebuie să aibă o secțiune mai mică decât conductorii din furtun din cauciuc cu simbolul H05 RNF.

Cablurile de prelungire trebuie să corespundă DIN VDE 0620. Asigurați-vă că aparatul este alimentat printr-un dispozitiv de protecție pentru alimentare (FI, respectiv RCD) cu un curent diferențial de maximum 30 mA. Amplasați cablul de alimentare protejat, astfel încât să nu existe pericolul deteriorărilor. Utilizați numai cabluri care sunt recomandate pentru utilizarea în aer liber. Asigurați conexiunile cu fișă împotriva umezelii. Nu este permisă utilizarea aparatului în cazul în

care cablul sau carcasa sunt defecte ! Scoateți fișa de contact la rețea! Nu purtați, resp. nu trageți aparatul de cablul de legătură. Instalațiile electrice pentru iazurile din grădină trebuie să corespundă reglementărilor internaționale și naționale privind construcțiile. Confrunțați datele electrice ale rețelei de alimentare cu cele de pe plăcuța de tip. Dacă aveți întrebări și probleme, adresați-vă, pentru siguranța dumneavoastră, unui electrician calificat ! Cablul de alimentare al acestui aparat nu poate fi înlocuit. În cazul deteriorării, aparatul trebuie reciclat ca deșeu.

Nu utilizați aparatul când se află persoane în apă ! Nu pompați niciodată alte lichide în afară de apă ! Nu deschideți niciodată carcasa aparatului sau piesele componente dacă acest lucru nu este menționat în mod explicit în instrucțiunile de utilizare. Nu puneți niciodată în funcțiune aparatul fără circulație de apă !

Atenție ! Nu utilizați niciodată aparatul cu o presiune de apă mai ridicată de 0,2 bar !

Filtrul nu trebuie în nici un caz să devină neetanș. Apare astfel pericolul ca iazul să fie golit.

Instalarea

Amplasați aparatul în siguranță față de pericolul de inundare, la minim 2 m de la marginea iazului pe o suprafață rigidă și plană. În mod alternativ filtrul poate fi îngropat până la treaptă în rezervor. Diferența de înălțime între capac și punctul de refulare trebuie să fie de max. 2 m (14). Aparatul nu trebuie expus razelor directe ale soarelui. Asigurați accesul facil la capac pentru a putea efectua lucrări asupra aparatului.

Montarea

Montarea conexiunilor cu furtun

Presiunea de refulare a pompei trebuie să fie de max. 0,5 bar (5mWS). Utilizați aparatul numai cu furtunuri de presiune care sunt recomandate pentru minim 0,2 bar respectiv presiunea maximă a pompei. Tăiați ștuțul cu diametre în trepte pentru furtunurile pe care le veți utiliza (13). Introduceți respectiv răsuclii furtunul pe ștuțul în trepte și asigurați cu o clemă pentru furtun.

Montarea pe intrarea apei

Introduceți piulița olandeză peste ștuțul negru pentru furtun, montați furtunul, așezați garnitura plată în piulița olandeză și înșurubați-o pe ștuțul de intrare a apei.

Montarea pe evacuarea apei

Introduceți piulița olandeză peste ștuțul transparent pentru furtun, montați furtunul, așezați sita verde de trecere în piulița olandeză și înșurubați-o pe ștuțul de evacuare a apei.

Montarea pe racordul pentru drenaj

Pentru montarea permanentă a unui furtun de evacuare pe racordul pentru drenaj, îndepărtați capacul de închidere al racordului pentru drenaj, introduceți piulița olandeză peste ștuțul transparent pentru furtun, montați furtunul, așezați sita verde de trecere în piulița olandeză și înșurubați-o pe ștuțul de evacuare a apei. În operare, racordul pentru drenaj sau un furtun de drenaj racordat la acesta trebuie să fie întotdeauna obturat cu capacul de închidere și cu garnitura plată poziționată, ca un element de siguranță, pentru cazul în care comutatorul de trecere pe funcțiunea „curățare” este acționat fără intenție. Pentru obturarea furtunului de drenaj cu capacul de închidere, introduceți ștuțul negru pentru furtun cu filet pe furtun și asigurați-l cu o clemă, înșurubați bine capacul de închidere cu garnitura plată poziționată.

Atenție ! Nu acționați niciodată aparatul fără debit de apă !

Punerea în funcțiune

În prealabil acordați atenție indicațiilor privind siguranța! Înainte de punerea în funcțiune porniți întotdeauna mai întâi pompa și verificați poziționarea sigură a furtunurilor racordate, a capacului de închidere și a inelului de tensionare cu ajutorul riglei de siguranță. Comutatorul de funcționare trebuie să fie poziționat pe simbolul „filtrare”. Introduceți ștecherul în priză, lampa albastră de control se aprinde. Indicație: La prima instalare aparatul ajunge la puterea biologică completă de curățare abia după câteva săptămâni. O acțiune completă a bacteriilor rezultă abia peste temperatura de montaj de + 10°C.

Indicație: Dispozitivul integrat de monitorizare a temperaturii deconectează lampa cu radiații ultraviolete în cazul supraîncălzirii, după răcire lampa este din nou pusă în funcțiune. Pentru deconectare scoateți ștecherul din priză.

Indicații pentru garanția unei ape curate

Pentru a face valabile pretențiile de a avea o apă curată, trebuie respectate următoarele instrucțiuni privind instalarea.

- O apă curată este obținută atunci când la adâncimea de 1,0 m pot fi recunoscute pietrele sau peștii.
- Sistemul de filtrare trebuie să fie configurat în conformitate cu tabelul de selecție OASE.
- Sistemul de filtrare trebuie să funcționeze 24 de ore.
- Lampa cu radiații ultraviolete trebuie înlocuită după 8.000 ore de funcționare.
- Sistemul de filtrare trebuie curățat în mod constant.

Curățare și întreținere

Atenție ! Înainte de efectuarea lucrărilor de curățare și întreținere scoateți întotdeauna ștecherul din priză !

În prealabil acordați atenție indicațiilor privind siguranța! Controlați și curățați la intervale regulate calea de evacuare a apei către iaz. În cazul obturării apare pericolul creerii unei presiuni mai mari de 0,2 bar. Bureții de filtrare trebuie curățați regulat (de ex. la fiecare două săptămâni), cel mai târziu atunci când de la racordul de refulare este evacuată către iaz apă murdară sau turbure (controlul murdării la racordul transparent pentru furtun cu filtru de trecere verde de pe evacuarea apei).

Curățarea bureților de filtrare pe la mâner

Deșurubați capacul de închidere pe racordul de curățare, respectiv pe furtunul de evacuare conectat. Ridicați ușor comutatorul de funcționare și rotiți-l în sensul acelor de ceasornic pe poziția „curățare”. Trageți puternic de mânerul de curățare și „pompați” de mai multe ori; în acest fel bureții de filtrare sunt curățați mecanic. Apăsăți imediat de curățare până la contact cu capacul (cele 2 oringuri se cuplează vizibil). În acest moment filtrul este spălat. Imediat ce prin ștuțul transparent pentru furtun nu mai poate fi observată decât apă curată, ridicați ușor comutatorul de funcționare și, prin rotire

în sens anti-orar, poziționați-l pe „filtrare”. Înșurubați din nou capacul de închidere cu garnitura plată poziționată. Verificați refularea de apă în iaz prin filtrul verde de trecere de pe evacuarea apei.

Curățarea bureților de filtrare prin spălare

În caz că este necesar spălați, respectiv înlocuiți bureții de filtrare. Nu utilizați substanțe chimice de curățare. Scoateți ștecherul din priză, deconectați pompa și asigurați-o împotriva reconectării accidentale. Îndepărtați toate furtunurile prin demontarea piulițelor olandeze, îndepărtați inelul de tensionare. Pentru aceasta trageți înapoi rigla de siguranță, împingeți spre înăuntru cârligul de blocare și deschideți inelul de tensionare. Ridicați capacul cu pachetul de bureți filtranți, așezați-l cu capul pe o suprafață moale și curată, astfel încât bureții de filtrare cu discul de filtrare să fie poziționați în sus. Prin solicitare mecanică și îmbătrânire normală, bureții de filtrare se pot distruge. Bureții de filtrare trebuie înlocuiți, atunci când se poziționează fără a lăsa fante pe discul inferior de filtrare și marcajul de uzură al discului superior este complet vizibil (7). Demontați discul superior de filtrare prin îndepărtarea celor două șuruburi, îndepărtați bureții de filtrare și curățați-i prin presare puternică sub jet de apă. Îndepărtați discul de filtrare inferior, spălați cu jet de apă rezervorul, capacul cu conducta șlițată, ambele discuri de filtrare și inelul de siguranță. Ridicați ventilul de by-pass și curățați grătarul din fața lămpii cu radiații ultraviolete (9). Introduceți un disc de filtrare, cu gulerul în sus, pe conducta șlițată și pe barele de curățare, introduceți bureții filtranți, începând cu unul mare albastru și apoi alternativ cu unul mic și roșu, astfel încât barele de curățare să fie așezate în ambele decupaje ale orificiilor mari ale bureților de filtrare. Așezați discul de filtrare, cu gulerul în jos, și fixați-l cu două șuruburi de barele de curățare. Important: Dacă barele de curățare pot fi trecute prin orificiile discurilor de filtrare, discul de filtrare trebuie rotit cu 90° în alt plan al orificiilor. Țeava șlițată trebuie să fie complet introdusă în diametrul gulerului. Poziționați garnitura capacului pe muchia superioară a rezervorului (10), montați capacul cu pachetul de bureți de filtrare pe rezervor. Poziționați inelul de tensionare pe marginea recipientului și a capacului (nu prindeți cablul de conectare !), apăsați pe capac, blocați închiderea, glisați rigla de siguranță (8). Montați racordurile din furtun, puneți mai întâi din nou pompa în funcțiune, apoi introduceți ștecherul de rețea al aparatului în priză.

Curățarea țevii din sticlă de cuarț

În prealabil accordați atenție indicațiilor privind siguranța! Scoateți ștecherul din priză, deconectați pompa și asigurați-o împotriva reconectării accidentale. Demontați cele patru șuruburi ale aparatului cu radiații ultraviolete și extrageți-le cu grijă din capacul filtrului (11), curățați sticla de cuarț cu o cârpă umedă, extrageți garnitura plată și țeava de protecție (12) și curățați-le cu apă. **Numai Filtoclear 15.000:** Curățați țeava de protecție cu tabla de reflecție cu apă și cu o perie moale (Nu extrageți tabla ! pericol de deformare). Verificați piesele să nu fie deteriorate și, în caz că este necesar, înlocuiți-le. Montați parcurgând ordinea inversă a operațiilor. Puneți mai întâi din nou pompa în funcțiune, apoi introduceți ștecherul de rețea al aparatului în priză.

Înlocuirea lămpii cu radiații ultraviolete

Lampa cu radiații ultraviolete trebuie înlocuită după 8.000 ore de funcționare. În prealabil accordați atenție indicațiilor privind siguranța! Scoateți ștecherul din priză, deconectați pompa și asigurați-o împotriva reconectării accidentale. Demontați cele patru șuruburi ale aparatului cu radiații ultraviolete și extrageți-o cu atenție din capacul filtrului, rotiți șurubul de blocare în sens invers acelor de ceasornic și extrageți țeava din sticlă de cuarț. Extragerea și înlocuirea lămpii cu radiații ultraviolete.

Important ! Pot fi utilizate numai lămpi a căror simbolizare și putere corespund datelor de pe plăcuța de tip.

Îndepărtați și curățați oringul sticlei de cuarț, curățați cu o cârpă umedă țeava din sticlă de cuarț, extrageți garnitura plată și curățați-o cu apă. **Numai Filtoclear 15.000:** Curățați țeava de protecție cu tabla de reflecție cu apă și cu o perie moale (Nu extrageți tabla ! pericol de deformare).

Verificați piesele să nu fie deteriorate și, în caz că este necesar, înlocuiți-le. Montați parcurgând ordinea inversă a operațiilor. Puneți mai întâi din nou pompa în funcțiune, apoi introduceți ștecherul de rețea al aparatului în priză. Lampa cu ultraviolete se poate aprinde doar după montarea completă a aparatului.

Depozitarea/depozitarea pe timp de iarnă

Pentru temperaturi ale apei sub 8 °C sau cel mai târziu atunci când se așteaptă înghețul trebuie să scoateți din funcțiune aparatul. Golțiți aparatul, efectuați o curățare atentă și verificați să nu existe deteriorări. Îndepărtați și curățați toate elementele din burete, lăsați-le să se usuce și depozitați-le la adăpost de îngheț. Locul de depozitare nu trebuie să fie la îndemâna copiilor. Acoperiți rezervorul filtrului în așa fel încât apa de ploaie să nu poată pătrunde. Golțiți toate furtunurile, conductele și racordurile pe cât este posibil.

Componente supuse uzurii

Lampa cu radiații ultraviolete, sticla de cuarț și bureții de filtrare sunt componente supuse uzurii și nu fac obiectul garanției.

Scoaterea din uz

Aparatul trebuie îndepărtat ca deșeu în conformitate cu prevederile legale naționale. Lampa cu ultraviolete se dezafectează separat. Consultați reprezentantul comercial.

Defecțiuni

Defecțiunea	Cauza	Măsurі de remediere
Aparatul nu funcționează	<ul style="list-style-type: none"> - Aparatul nu este de mult timp în funcțiune - Debitul refulat al pompei nu este adecvat - Apa este extrem de murdară - Conținutul de pește și animale prea ridicat - Bureții de filtrare sunt murdari - Teava din sticlă de cuarț este murdară 	<ul style="list-style-type: none"> - Puterea completă de curățare biologică este atinsă numai după câteva săptămâni - Reglați din nou debitul pompei - Îndepărtați algele și frunzele din iaz, înlocuiți apa - Valoare de reglare: cca. 60 cm lungimea peștelui la 1 m³ de apă de iaz - Curățați bureții de filtrare - Demontați lampa cu radiații ultraviolete și curățați teava din sticlă de cuarț
Indicația lămpii cu radiații ultraviolete nu luminează	<ul style="list-style-type: none"> - Ștecherul de conectare la rețea nu este în priză - Lampa cu radiații ultraviolete defectă - Conexiunea defectă - Lampa cu radiații ultraviolete nu mai are putere - Teava de protecție nu este montată - Lampa cu radiații ultraviolete supraîncălzită - Comutatorul de funcționare este poziționat pe „curățare” 	<ul style="list-style-type: none"> - Conectați ștecherul lămpii cu radiații ultraviolete Filtoclear - Înlocuiți lampa cu radiații ultraviolete - Verificați conexiunea electrică - Lampa cu radiații ultraviolete trebuie înlocuită după 8.000 de ore de funcționare. - Vezi înlocuirea lămpii cu radiații ultraviolete - După răcire, lampa cu radiații ultraviolete se conectează automat - Poziționați conectorul de funcționare pe „filtrare”
Nu este refulată apă spre iaz	<ul style="list-style-type: none"> - Ștecherul pompei nu este conectat la rețea - Admisia în lac este blocată 	<ul style="list-style-type: none"> - Conectați ștecherul pompei - Curățați admisia în lac

Указания към настоящото упътване за експлоатация

Преди първата употреба прочетете настоящото упътване за употреба и се запознайте с уреда. За да използвате уреда правилно и безопасно, спазвайте непременно указанията за безопасност.

Употреба по предназначение

Конструктивната серия Filtoclear 3.000-15.000 с интегрирана ултравиолетова светлина, наричана по-долу уредът, е затворена пневматична филтърна система за биологично и механично филтриране на нормална вода от водни басейни с температура от +4°C до +35°C и е предназначена само за лична употреба за почистване на градински езера с или без риби.

Употреба не по предназначение

При несъобразена с предназначението употреба и неправилна работа с уреда той може да представлява риск за хората. При несъобразена с предназначението употреба на уреда, ние не поемаме отговорност, губи се правото на използване на гаранция, както и общото разрешително за експлоатация.

Декларация на производител CE

Декларираме съответствието на този уред по смисъла на Директивата на ЕО EMV (89/336/ЕИО), както и на Директивата за ниско напрежение (73/23/ЕИО). Приложение са намерили следните хармонизирани стандарти: EN 60598-1, EN 60598-2-1, EN 55015, EN 61000-3-2, EN 61000-3-3

Подпис: 

Указания за безопасност

Фирма OASE е конструирала и произвела този уред съгласно актуалното ниво на развитие на техниката и съществуващите указания за безопасност. Въпреки това този уред може да представлява риск за хората и предметите, когато се използва не по предназначение или неправилно или когато не се съблюдават указанията за безопасност.

За гарантиране на безопасност с този уред не трябва да работят деца и младежи под 16 години, както и лица, които не могат да разпознаят евентуален риск или които не са запознати добре с настоящото упътване за употреба!

Моля, съхранявайте грижливо упътването за употреба! При смяна на собственика предавайте уреда заедно с упътването. Всякакъв вид работа с този уред трябва да се извършва само съгласно настоящите инструкции. Комбинацията от вода и ток може при неправилно свързване към захранването или при неправилна работа с уреда да доведе до сериозен риск за здравето и живота.

Внимание! Опасно ултравиолетово лъчение.

Излъчването на ултравиолетовата лампа UVC е опасно за очите и кожата! Никога не експлоатирайте лампата на уреда извън корпуса. Никога не потапяйте уреда под вода! Винаги изтегляйте щепсела от контакта на електрическата мрежа при всички, намиращи се във вода уреда, и на уреда, преди да работите по него! Експлоатирайте уреда само с контакт, защитен с предпазител. Този контакт трябва да е инсталиран съгласно съответно валидните национални разпоредби. Убедете се, че предпазният проводник е подведен без прекъсване до уреда. Никога не използвайте инсталации, адаптери, удължителни или захранващи кабели без предпазен контакт! Захранващите електрически проводници не трябва да са с по-малко сечение от сечението на проводници с гумена обвивка с код H05 RNF. Удължителите трябва да съответстват на изискванията на DIN VDE

0620. Убедете се, че захранването на уреда е изпълнено чрез монтаж и на защитно приспособление за падове в напрежението и токови утечки (FI, съответно RCD), оразмерено за падове в тока и повишаване от не повече от 30 mA. Полагайте захранващия кабел защитен, така че да се изключат повреди. Използвайте само кабели, разрешени за употреба на открито. Осигурете връзката на щепсела и щекера срещу влага. При дефектен кабел или корпус не трябва да експлоатирате уреда! Изтеглете щепсела от контакта! Не носете, съответно не теглете уреда за захранващия кабел. Електрическите инсталации на градинските езера и басейни трябва да съответстват на международните и националните разпоредби. Сравнете данните за електричеството от захранващата мрежа с данните от типова табелка. При въпроси и проблеми, касаещи Вашата собствена безопасност се обръщайте към електротехник! Захранващият електрически проводник не може да се сменя. При повреда трябва да извършите уреда.

Експлоатирайте уреда само, ако във водата няма хора! Никога не използвайте уреда за други течности освен вода! Никога не отваряйте корпуса на уреда или други части от него, освен ако това не е изрично подчертано в упътването за употреба. Никога не използвайте уреда на сухо!

Внимание! Никога не експлоатирайте уреда с повече от 0,2 бара водно налягане!

Филтърът в никакъв случай не трябва да е зле уплътнен. Има риск да изпразните водния басейн напълно.

Разположение

Инсталирайте уреда, защитен от заливане, на минимум 2 м от ръба на водния басейн върху твърда и равна основа. Алтернативно можете да вкопаете филтъра и до маркировката на резервоара. Разликата във височината между капак и мястото на оттичане може да е максимум 2 м (14). Уредът не трябва да е директно изложен на слънчеви лъчи. Осигурете безпрепятствен достъп до капака, за да можете да извършвате работи по уреда.

Монтаж

Монтиране на връзките за маркучи

Налягането на помпата може да бъде максимум 0,5 бара (5 м в. с.). Експлоатирайте уреда само с устойчиви на налягане маркучи, които са разрешени за налягане от минимум 0,2 бара, съответно максималното налягане на помпата. Отрежете с трион крайника за монтаж на маркуча на съответните места (13). Наденете, съответно завийте маркучите към крайника за свързване на маркуча и фиксирайте със скоба за маркучи.

Монтаж на входа за водата

Преместете глухата гайка върху черния крайник за свързване на маркуча, монтирайте маркуча, поставете в глухата гайка плоско уплътнение и завийте върху крайника за постъпване на водата.

Монтаж на изхода за водата

Преместете глухата гайка върху прозрачния крайник за свързване на маркуча, монтирайте маркуча, поставете в глухата гайка зелената контактна пластина за дебита на вода и завийте върху крайника за изтичане на водата.

Монтаж на връзката за почистване

За да монтирате постоянно маркуч за оттичане на връзката за почистване, развийте капачката на връзката за почистване, преместете глухата гайка върху прозрачния крайник за маркучи, монтирайте маркуча, поставете в глухата гайка зелената контактна пластина за дебита на вода и завийте добре върху връзката за почистване. В режим филтриране връзката за почистване или монтиран към нея маркуч за оттичане трябва винаги да бъдат затворени с капачката и с монтирано върте плоско уплътнение, за сигурност, ако ключът на програматора бъде неволно поставен на положение "почистване". За затваряне на маркуча за оттичане с капачката наденете, съответно завийте черния крайник за монтиране на маркуча с резба върху маркуча и фиксирайте със скоба за маркуч, завийте добре капачката с монтирано върте плоско уплътнение.

Внимание! Никога не експлоатирайте уреда без вода или без филтър за помпата!

Пуск в експлоатация

Преди това спазвайте указанията за безопасност! Преди пуск в експлоатация винаги включвайте първо помпата и проверявайте правилното положение на свързаните маркучи, на капачката и на обтягащия пръстен с предпазна блокировка. Ключът на програматора трябва да е на символа "филтриране". Включете щепсела в контакта, светва синият контролен индикатор. Забележка: При нова инсталация уредът достига пълната си ефективност за биологично почистване едва след няколко седмици. Достатъчно ефективна бактериална дейност се постига едва при температура на работа от над +10°C.

Забележка: Вграденото устройство за контрол на температурата изключва при прегряване ултравиолетовата лампа автоматично, след охлаждане ултравиолетовата лампа се включва отново автоматично. За изключване изтеглете щепсела от контакта.

Указания за гарантиране на чиста вода

За да предявявате претенции за гарантиране на чиста вода, трябва да се имат предвид следните указания за инсталиране.

- Водата е чиста, когато на дълбочина 1,0 м могат да се разпознаят рибите или камъните по дъното на басейна.
- Филтърната система трябва да е конфигурирана в съответствие с таблиците за избор OASE.
- Филтърната система трябва да работи 24 часа.
- Ултравиолетовата лампа трябва да се смени след 8000 часа експлоатация.
- Филтърната система трябва да се почиства редовно.

Почистване и поддръжка

Внимание! Преди работи по почистването и поддръжката винаги изтегляйте щепсела от контакта!

Преди това спазвайте указанията за безопасност! Редовно проверявайте и почиствайте мястото за оттичане на водата обратно в басейна. При запушване има опасност работното налягане да надхвърли 0,2 бара.

Пенофилтрите трябва да се почистват редовно (напр. на всеки две седмици), най-късно, когато от изхода за водата в градинското езеро се втича обратно мътна или мръсна вода (замърсяването се проверява през прозрачния накрайник за маркуча със зелената планка за дебита на вода на изхода за водата).

Почистване на пенофилтрите чрез ръкохватката

Развийте капачката на връзката за почистване, съответно от монтирания маркуч за оттичане. Изтеглете ключа на програматора леко нагоре и го поставете на "почистване" чрез завъртане до край в посоката на часовниковата стрелка. Изтеглете силно ръкохватката за почистване и "напомпайте" няколко пъти, така почиствате пенофилтрите механично. Притиснете ръкохватката за почистване докрай надолу върху капака (двата О-образни пръстена прилягат забележимо). Сега филтърът се промива. Когато през прозрачния накрайник за маркуча на връзката за почистване се вижда все още чиста вода, изтеглете ключа на програматора леко нагоре и го преместете на "филтриране" чрез завъртане докрай в посока, обратна на часовниковата стрелка. Отново завийте добре капачката с монтирано в нея плоско уплътнение. Контролирайте количеството постъпваща вода към басейна въз основа на зелената контактна пластина за дебита на вода на изхода за водата.

Почистване на пенофилтрире чрез измиване

Ако е необходимо измийте, съответно сменете пенофилтрите. Не използвайте химически препарати за почистване. Изтеглете щепсела от контакта, изключете помпата и я осигурете срещу неволно включване. Махнете всички маркучи, като ги отвиете от глухите гайки, свалете обтягащия пръстен. За целта изтеглете назад блокиращия лост, притиснете затварящата скоба навътре и отворете обтягащия пръстен. Вдигнете капака с пакета пенофилтри и го поставете с главата върху мека чиста основа, така че пенофилтрите да са нагоре с филтриращите шайби. Вследствие на механично износване и обичайно стареене пенофилтрите могат да се повредят и изхабят. Пенофилтрите трябва да се сменят, когато прилягат без презинни към долната филтърна шайба и маркировката за изхбяване на горната шайба се вижда изцяло (7). Развийте горната филтърна шайба чрез развиване на двата болта, изтеглете пенофилтрите и ги почистете под течаща вода, като ги изтисквате добре. Изтеглете долната филтърна шайба, почистете с водна струя резервоара, капака с решетъчната тръба, двете филтърни шайби и обтягащия пръстен. Повдигнете байпас-вентила и почистете гребена на входа на ултравиолетовата светлина (9). Поставете една филтърна шайба с ръба нагоре върху решетъчната тръба и щангите за почистване, наденете отгоре пенофилтрите, като започнете с голям син пенофилтър и редувайте с малък червен пенофилтър, така че щангите за почистване да са разположени в двата изреза на големия отвор на пенофилтрите. Поставете филтърна шайба с ръба надолу и я завийте добре с двата болта плътно към щангите за почистване. Важно: Ако щангите за почистване могат да се пъкнат и придвижат през отворите на филтърната шайба, филтърната шайба трябва да се завърти на 90° към другия отвор. Решетъчната тръба трябва да е разположена изцяло в диаметъра на ръба. Поставете уплътнението на капака върху горния ръб на резервоара (10), притиснете капака с пакета пенофилтри върху резервоара. Поставете обтягащия пръстен върху ръба на резервоара и капака (не притискайте захранващия кабел!), притиснете върху капака, фиксирайте затвора, вкарайте фиксиращия лост (8). Монтирайте връзките за маркучите, първо пуснете отново помпата, след това включете щепсела на уреда в контакта.

Почистване на стъклената кварцова тръба

Преди това спазвайте указанията за безопасност! Изтеглете щепсела от контакта, изключете помпата и я осигурете срещу неволно включване. Освободете четирите болта на ултравиолетовия апарат и го изтеглете внимателно от капака на филтърна (11), почистете кварцовото стъкло с влажна кърпа, изтеглете плоското уплътнение и предпазната тръба (12) и почистете с вода. **Само Filtoclear 15.000:** Почистете предпазната тръба с рефлекторната ламарина с вода и мека четка (не изтегляйте ламарината! Има опасност от деформиране). Проверете частите за повреди и евентуално ги сменете. Монтирайте в обратна последователност. Първо пуснете отново помпата, след това включете щепсела на уреда в контакта.

Смяна на ултравиолетовата лампа

Ултравиолетовата лампа трябва да се сменя след около 8 000 часа експлоатация. Преди това спазвайте указанията за безопасност! Изтеглете щепсела от контакта, изключете помпата и я осигурете срещу неволно включване. Развийте четирите болта на ултравиолетовия апарат и го изтеглете внимателно от капака на филтърна, развийте притискащия болт в посока, обратна на часовниковата стрелка, и извадете кварцовата стъклена тръба с О-пръстена. Изтеглете ултравиолетовата лампа и я заменете.

Важно! Могат да се използват само лампи, чието обозначение и мощността съвпадат с данните върху фабричната табелка.

Свалете О-образния пръстен от кварцовото стъкло и го почистете, почистете кварцовата стъклена атръба с влажна кърпа, изтеглете плоското уплътнение и предпазната тръба и ги почистете с вода. **Само Filtoclear 15.000:** Почистете предпазната тръба с рефлекторната ламарина с вода и мека четка (не изтегляйте ламарината! Има опасност от деформиране).

Проверете частите за повреди и евентуално ги сменете. Монтирайте в обратна последователност. Първо пуснете отново помпата, след това включете щепсела на уреда в контакта. Ултравиолетовата лампа светва едва след като сте монтирали уреда напълно.

Съхранение/Зазимяване

При температури на водата под 8 °C или най-късно при очаквано замръзване трябва да изведете уреда от експлоатация. Изпразнете уреда, почистете го основно и го проверете за повреди. Махнете и почистете, изсушете и съхранете, защитени от измръзване, всички пеноелементи. Мястото за съхранение трябва да е недостъпно за деца. Покрийте филтриращия резервоар така, че в него да не попада дъждовна вода. Изпразнете, доколкото е възможно, всички маркучи, тръбопроводи и връзки.

Консумативи

Ультравиолетовата лампа и кварцовото стъкло са консумативи, подлежащи на изхабяване, и не се покриват от гаранцията.

Изхвърляне

Уредът да се изхвърля съгласно националните законови разпоредби. Ультравиолетовата лампа се изхвърля отделно. За информация се обърнете към специализираната търговска мрежа.

Повреди

Повреда	Причина	Отстраняване
Уредът не работи	<ul style="list-style-type: none"> - уредът не работи достатъчно дълго - мощността на помпата е неподходяща - водата е силно замърсена - прекалено много риби и животни - пенофилтрите са замърсени - замърсена е кварцовата стъклена тръба 	<ul style="list-style-type: none"> - Пълна ефективност на биологичното почистване се постига едва след няколко седмици. - настройте наново мощността на помпата - отстранете водораслите и листата от водния басейн, сменете водата - ориентируйте чна стойност: около 60 см дължина на риби на 1 м³ вода във водния басейн - почистете пенофилтрите - демонтирайте ультравиолетовото устройство FiltoClear-UVC и почистете кварцовата стъклена тръба
Не свети ультравиолетовата лампа.	<ul style="list-style-type: none"> - Не е включен щепсела на уреда FiltoClear-UVC - ультравиолетовата лампа е дефектна - връзката е дефектна - Лампата не излъчва ультравиолетови лъчи - не е монтирана предпазната тръба - уредът FiltoClear-UVC е прегрял - ключът на програматора е на "почистване" 	<ul style="list-style-type: none"> - Включете щепсела на уреда FiltoClear-UVC - Сменете ультравиолетова лампа - Проверете електрическите връзки - Ультравиолетовата лампа трябва да се сменя след около 8 000 часа експлоатация. - Виж "Смяна на ультравиолетова лампа" - След охлаждане ультравиолетовата лампа се включва автоматично - преместете ключа на програматора на "филтриране"
От входа на водния басейн не излиза вода	<ul style="list-style-type: none"> - не сте включили щепсела на помпата към електрическата мрежа - входът на водния басейн е запушен 	<ul style="list-style-type: none"> - включете щепсела на помпата - почистете входа на водния басейн

Примітки до інструкції з експлуатації

Перед першим використанням прочитайте інструкцію з експлуатації та ознайомтеся з пристроєм. Обов'язково дотримуйтеся правил техніки безпеки для правильного та безпечного використання пристрою.

Застосування пристрою за призначенням

Конструктивний ряд FiltoClear 3.000-15.000 з вбудованою UVC-очисткою (далі — пристрій) є закритою системою фільтрування під тиском, призначеною для біологічного та механічного очищення звичайної ставкової води при температурі від +4°C до +35°C та виключно приватного застосування для очистки садових ставків незалежно від наявності в них риби.

Застосування не за призначенням

Використання не за призначенням та некоректне поводження з пристроєм може бути небезпечним для людини. При використанні пристрою не за призначенням гарантія виробника та загальний дозвіл на експлуатацію втрачають силу.

Заява виробника про відповідність стандартам СЕ

Ми заявляємо про відповідність пристрою директиві ЄС щодо електромагнітної сумісності (89/333/EWG), та директиві ЄС щодо низьковольтних приладів (73/23/EWG). Було застосовано наступні гармонізовані норми: EN 60598-1, EN 60598-2-1, EN 55015, EN 61000-3-2, EN 61000-3-3

Підпис: 

Правила техніки безпеки

Компанія **OASE** виготовила цей пристрій відповідно до сучасного рівня техніки та чинних правил техніки безпеки. Незважаючи на це, пристрій може бути небезпечним для людей і матеріальних цінностей, якщо його використовувати неправильно або не за призначенням, а також у разі недотримання правил техніки безпеки.

З причин безпеки не дозволяється використовувати цей пристрій дітям до 16 років, а також особам, які не можуть виявити небезпеку, або не ознайомлені з інструкцією з експлуатації.

Ретельно зберігайте інструкцію з експлуатації. У випадку зміни власника пристрою передайте її новому власникові. Всі роботи з пристроєм слід проводити лише відповідно до цієї інструкції.

Контакт електричного струму з водою при підключенні, що не відповідає інструкції, або некоректному поводженні може становити серйозну небезпеку для здоров'я та життя.

Увага! Небезпечне ультрафіолетове випромінювання.

Випромінювання ультрафіолетової лампи, що працює в діапазоні С (UVC-лампи), небезпечне для очей та шкіри! Не використовуйте лампу пристрою без корпусу. У жодному разі не занурюйте пристрій у воду! Перед обслуговуванням пристрою обов'язково витягніть з розетки мережевий штекер усіх пристроїв, що знаходяться у

воді, а також цього пристрою! Вмикайте пристрій лише в розетку із захисним контактом. Розетка повинна бути встановлена відповідно до чинних норм. Переконайтеся, що захисний провід проведено до самого пристрою. Не використовуйте обладнання, адаптерів, подовжувачів та з'єднувальних проводів без захисних контактів! Товщина мережевого кабелю повинна бути не меншою, ніж у гумових шлангопроводів з умовною позначкою H05 RNF. Подовжувачі повинні відповідати нормам німецьких промислових стандартів DIN VDE 0620. Забезпечте, щоб пристрій був обладнаний запобіжним вимикачем струму враження (типу FI або RCD) з номінальною силою струму враження не більше 30 мА. Прокладайте захисний провід живлення, щоб виключити можливість пошкодження. Застосовуйте лише кабель, допущений для застосування за межами приміщень. Захищайте штекерне з'єднання від вологи. Забороняється використовувати пристрій, якщо пошкоджено кабель або корпус! Витягуйте штекер! Не носіть і не тягніть пристрій за кабель живлення. Електричне обладнання в садових ставках і плавальних басейнах повинне відповідати міжнародним і національним нормам. Порівняйте параметри електричної мережі з параметрами, вказаними на інформаційній таблиці пристрою. У разі виникнення запитань і проблем звертайтеся до спеціаліста-електротехніка! Провід для з'єднання з електромережею не слід міняти. У випадку пошкодження пристрій потрібно утилізувати.

Не користуйтеся пристроєм, якщо у воді знаходяться люди! Забороняється перекачувати за допомогою пристрою інші рідини, крім води! Ніколи не відкривайте корпус пристрою або його складових частин, якщо це чітко не вказано в інструкції з експлуатації. Не використовуйте пристрій, якщо немає потоку води!

Увага! Не застосовуйте пристрій, якщо тиск води перевищує 0,2 бар!

В одному разі не допускається розгерметизація фільтра. Це може призвести до спорожнення ставка.

Встановлення

Установіть пристрій на відстані не менше 2 м від берега ставка у незатоплюваному місці, на твердій, рівній основі, або вкопайте його до виступу на резервуарі. Перепад висоти між кришкою та місцем витoku не повинен перевищувати 2 м (14). Пристрій не повинен знаходитися під прямими сонячними променями. Пам'ятайте про необхідність вільного доступу до кришки для обслуговування пристрою.

Монтаж

Присєднайте шланги

Робочий тиск насоса повинен становити не більше 0,5 бар (5 м водяного стовпа). Використовуйте з пристроєм лише шланги, розраховані на тиск 0,2 бар чи максимальний тиск насоса. Східчасті насадки для шлангів у потрібних місцях слід підпиляти під відповідний розмір шлангів (13). Натягніть чи накрутіть шланги на насадки і закріпіть їх спеціальними хомутиками.

Монтаж на вхідному отворі

Насадіть накидну гайку на чорну східчасту насадку, прикріпіть шланг, вкладіть плоске ущільнення в накидну гайку і прикрутіть до штуцера вхідного отвору.

Монтаж на вихідному отворі

Насадіть накидну гайку на прозору східчасту насадку, прикріпіть шланг, вкладіть зелений протічний флюгер в накидну гайку і прикрутіть до штуцера вихідного отвору.

Монтаж на стик для чищення пристрою

Щоб приєднати зливний шланг до стик для чищення пристрою на тривалий час, відкрутіть ковпачок стик для чищення, насадіть накидну гайку на прозору насадку для шланга, приєднайте шланг, вкладіть зелений протічний флюгер в накидну гайку та міцно прикрутіть її до стик для чищення. В режимі фільтрування стик для чищення приладу чи приєднаний до нього зливний шланг повинен бути завжди закритим з ковпачком із вкладеним плоским ущільнювачем для підстраховки на той випадок, якщо фільтр за допомогою перемикача функцій буде випадково переведено в режим чищення. Щоб закрити зливний шланг ковпачком, вставте чи накрутіть чорну східчасту різьбову насадку на шланг, закріпіть спеціальним хомутиком і міцно прикрутіть ковпачок із вкладеним у нього плоским ущільнювачем.

Увага! Забороняється використовувати пристрій, якщо немає потоку води, або фільтра в насосі!

Введення в експлуатацію

Дотримуйтеся правил техніки безпеки! Перед кожним запуском системи спершу ввімкніть насос і перевірте правильність кріплення шлангів, ковпачка та затискних кілець із запобіжним засувом. За допомогою перемикача функцій виберіть режим фільтрування. Вставте штекер у розетку, засвітиться блакитна контрольна лампочка.

Примітка. Максимальна ефективність біологічного очищення для нового пристрою досягається лише через декілька тижнів. Достатня бактеріальна активність настає лише при температурі вище +10°C.

Примітка. Вбудоване реле температури автоматично вмикає UVC-лампу при перегріві, після охолодження вона знову ввімкнеться. Щоб вимкнути пристрій, витягніть штекер з розетки.

Примітки щодо гарантії прозорості води

Щоб скористатися правом на гарантію прозорості води, при встановленні системи слід врахувати наступне.

- Прозорість води досягається тоді, коли на глибині 1,0 м можна розпізнати риби чи камінці на дні.
- Конфігурація фільтрувальної системи повинна відповідати таблицям вибору систем OASE.
- Фільтрувальна система повинна працювати цілодобово.
- UVC-лампу слід замінювати через 8000 годин експлуатації.
- Фільтрувальну систему необхідно регулярно чистити.

Технічне обслуговування і чищення

Увага! Перед початком чищення або технічного обслуговування обов'язково витягніть штекер з розетки.

Дотримуйтеся правил техніки безпеки! Регулярно перевіряйте та прочищайте стік води до ставка. У випадку закупорки існує загроза перевищення робочого тиску 0,2 бар. Фільтрувальний піноматеріал необхідно чистити

регулярно (наприклад, кожні два тижні), щонайпізніше, коли з випускного отвору назад до ставка почне текти каламутна або брудна вода (перевірити на забруднення можна через прозору східчасту насадку з зеленим проточним флюгером на стороні випуску води).

Очищення фільтрувального піноматеріалу за допомогою стиснення

Відкрутіть ковпачок на стіку для чищення чи приєднаному зливному шлангу. Злегка підніміть перемикач функцій і, повернувши його за годинниковою стрілкою до упору, виберіть функцію чищення. Сильно потягніть за ручку очистки і кілька разів "прокачайте" нею – це прочистить фільтрувальний піноматеріал механічним способом. Притисніть ручку очистки вниз до кришки до упору (обидва кільця помітно затиснуться). Промийте фільтр начисто. Коли через прозору східчасту насадку на стіку очистки потече лише чиста вода, злегка припідніміть перемикач функцій і поверніть проти годинникової стрілки до упору в позицію "Фільтрування". Ковпачок зі вкладеним плоским ущільнювачем знову міцно прикрутіть. Перевірте притік води в ставок за допомогою зеленого протічного флюгера на отворі випуску води.

Чищення фільтрувального піноматеріалу за допомогою промивання

При необхідності промийте або замініть фільтрувальний піноматеріал. Не використовуйте хімічних миючих засобів. Витягніть штекер з розетки, вимкніть насос і забезпечте, щоб він не ввімкнувся випадково. Від'єднайте всі шланги, відкрутивши накидні гайки, зніміть затискне кільце. Для цього відтягніть назад запобіжний засув, втисніть кріпильні гачки всередину і відкрийте затискне кільце. Підніміть кришку з пакетом фільтрувального піноматеріалу і покладіть на м'яку чисту основу так, щоб піноматеріал і диск фільтра лежали зверху. Через механічне навантаження та звичайне старіння фільтрувальний піноматеріал може спресовуватися. Фільтрувальну губку слід замінити, якщо вона щільно прилягає до нижнього диску фільтра і повністю видно маркування індикації зношення на верхньому диску (17). Відкрутіть два гвинти на верхньому диску і зніміть його, вийміть фільтрувальний піноматеріал, сильно стисніть і промийте його під проточною водою. Витягніть нижній диск фільтра і промийте водою зі шлангу резервуар, кришку з решітчастою трубкою, обидва диски фільтра і затискне кільце. Припідніміть перепускний клапан і почистіть впускний гребінь від UVC (9). Насадіть один диск фільтра виступом вгору на решітчасту трубку і стержні фільтра, насадіть фільтрувальний піноматеріал, починаючи з великого блакитного круга і чергуючи з малим червоним кругом таким чином, щоб стержні фільтра зайшли в обидва пази на внутрішніх отворах піноматеріалу. Насадіть зверху другий диск виступом вниз і прикрутіть його двома гвинтами до стержнів фільтра. Увага! Якщо стержні фільтра проходять через отвори диска фільтра, необхідно повернути диск на 90°, щоб підібрати інше розташування отворів. Решітчаста трубка повинна повністю заходити у виступи диска. Покладіть ущільнювач кришки на верхній край резервуара (10), притисніть кришку фільтрувальним пакетом до резервуара. Покладіть затискне кільце на край резервуара і кришки (не защеміть кабелів живлення!), притисніть і захопніть кришку, закрийте запобіжний засув. Приєднайте шланги, спочатку ввімкніть, насос а потім вставте штекер пристрою в розетку.

Чищення кварцової скляної трубки

Дотримуйтеся правил техніки безпеки! Витягніть штекер з розетки, вимкніть насос і забезпечте, щоб він не ввімкнувся випадково. Відкрутіть чотири гвинти UVC-приладу і обережно витягніть його з кришки фільтра (11), протріть кварцове скло воюкою тканиною, витягніть плоске ущільнення і захисну трубку (12) і промийте водою. **Ліше Fitoclear 15.000:** Захисну трубку з рефлекторною жерстю почистіть водою і м'якою щіткою (жерсть не витягайте – може деформуватися!). Перевірте деталі на пошкодження при необхідності замініть. Зберіть у зворотному порядку. Спочатку ввімкніть насос, а потім вставте штекер пристрою в розетку.

Заміна UVC-лампи

UVC-лампу необхідно замінювати приблизно через 8 000 годин роботи. Дотримуйтеся правил техніки безпеки! Витягніть штекер з розетки, вимкніть насос і забезпечте, щоб він не ввімкнувся випадково. Відкрутіть чотири гвинти UVC-пристрою і обережно витягніть його з кришки фільтра, відкрутіть затискний гвинт у напрямку проти годинникової стрілки і зніміть кварцову скляну трубку з кільцем. Вийміть UVC-лампу та замініть її.

Важливо! Дозволяється використовувати лише лампи, назва та потужність яких збігаються з даними на інформаційній таблиці.

Від'єднайте кільце від кварцового скла і почистіть, протріть кварцову скляну трубку воюкою тканиною, плоске ущільнення і захисну трубку витягніть і промийте водою. **Ліше Fitoclear 15.000:** Захисну трубку з рефлекторною жерстю почистіть водою і м'якою щіткою (жерсть не витягайте – може деформуватися!).

Перевірте деталі на пошкодження і при необхідності замініть. Зберіть у зворотному порядку. Спочатку ввімкніть насос, а потім вставте штекер пристрою в розетку. UVC-лампа світитиме лише після повної установки пристрою.

Зберігання/зимівля

Якщо температура води опускається нижче позначки +8°C (у крайньому випадку – перед настанням морозів), пристрій необхідно вивести з експлуатації. Спорожніть, ретельно промийте і перевірте пристрій на наявність пошкоджень. Усі вставки з піноматеріалу необхідно витягти і промити. Зберігати сухими, при температурі вище нуля. Місце зберігання пристрою повинне бути недоступним для дітей. Закрийте резервуар фільтра, щоб до нього не потрапляла дощова вода. Злийте воду з усіх шлангів, трубопроводів і стиків.

Швидкозношувані деталі

UVC-лампа, кварцове скло і піноматеріал фільтра належать до швидкозношуваних деталей; дія умов гарантії на них не поширюється.

Утилізація

Пристрій необхідно утилізувати відповідно до вимог чинного законодавства. UVC-лампу необхідно утилізувати окремо. Для отримання інформації звертайтеся до спеціалізованого продавця.

Несправності

Несправність	Причина	Усунення
Пристрій не працює	<ul style="list-style-type: none"> - Пристрій експлуатується недостатньо довго - Недостатня потужність насоса - Вода дуже забруднена - У ставку надто багато риби і тварин - Забруднився фільтрувальний піноматеріал - Забруднилася кварцова скляна трубка 	<ul style="list-style-type: none"> - Максимальна ефективність біологічного очищення досягається лише через декілька тижнів - Заново відрегулюйте потужність насоса - Приберіть зі ставка водорості і листя, замініть воду - Нормативний показник: приблизно 60 см риби на 1 м³ води у ставку - Почистіть фільтрувальний піноматеріал - Розберіть FiltoClear-UVC і почистіть кварцову скляну трубку
Індикатор UVC-лампи не горить	<ul style="list-style-type: none"> - мережевий штекер FiltoClear-UVC не вставлено в розетку - UVC-лампа несправна - Пошкоджене з'єднання електромережею - UVC-лампа вичерпала свій ресурс - Не вмонтована захисна трубка - FiltoClear-UVC перегрівся - Вимкнено режим чищення (перемикач функцій стоїть на позначці "Чищення"). 	<ul style="list-style-type: none"> - Підключіть FiltoClear-UVC до електромережі - Замініть UVC-лампу - Перевірте електричне з'єднання - UVC-лампу необхідно замінювати приблизно через 8 000 годин роботи. - Дивіться розділ "Заміна UVC-лампи" - Після охолодження UVC вмикається автоматично - Вимкніть режим фільтрування (переведіть перемикач в положення "Фільтрування")
Вода не повертається у ставок	<ul style="list-style-type: none"> - Мережевий штекер насоса не вставлено в розетку - Закупорився стік води у ставок 	<ul style="list-style-type: none"> - Вставте мережевий штекер насоса в розетку - Прочистіть стік води в ставок

Указания по руководству по эксплуатации

Перед первым использованием прочитайте, пожалуйста, руководство по эксплуатации и ознакомьтесь с прибором. Обязательно соблюдайте меры предосторожности для правильного и безопасного применения.

Использование по назначению

Прибор «FiltoClear 3.000-15.000» со встроенной коротковолновой УФ-лампой является замкнутой фильтровальной системой, работающей под давлением и предназначенной для биологической и механической фильтрации обычной прудовой воды с температурой от +4°C до + 35°C, исключительно для использования в частном порядке, для чистки садовых прудов с рыбами или без рыб.

Использование не по назначению

При использовании прибора не по назначению и при ненадлежащем обращении от него может исходить опасность для людей. При ненадлежащем использовании мы не несем ответственности.

Сертификат изготовителя CE

Мы подтверждаем соответствие инструкции ЕС: инструкции по электромагнитной совместимости (89/336/EWG), а также инструкции по низковольтному оборудованию (73/23/EWG). Применение нашли следующие гармонизированные стандарты: EN 60598-1, EN 60598-2-1, EN 55015, EN 61000-3-2, EN 61000-3-3

Подпись: 

Указания по мерам предосторожности

Фирма OASE изготовила данный прибор в соответствии с современными технологиями и существующими инструкциями по технике безопасности. Несмотря на это, от данного прибора может исходить опасность для людей и материальных ценностей, если прибор будет использоваться ненадлежащим образом или не по назначению, или если не будут соблюдаться указания по технике безопасности

Из соображений безопасности детям, подросткам, лицам, которые не в состоянии осознать опасность, а также тем, кто не ознакомлен с данным руководством по эксплуатации, использовать данный прибор запрещается!

Тщательно храните данное руководство! При передаче прибора другому лицу, передайте ему также и руководство по эксплуатации. Все работы с данным прибором разрешается выполнять только в соответствии с руководством. Соприкосновение воды с электричеством при подключении не по инструкции и при ненадлежащем обращении может привести к серьезной опасности для здоровья и жизни.

Внимание! Опасное ультрафиолетовое излучение.

Излучение коротковолновой УФ-лампы опасно для глаз и кожи! Никогда не эксплуатируйте лампу прибора вне корпуса. Никогда не погружайте прибор в воду! Прежде чем начать работы с проектором, всегда отсоединяйте сетевой штекер всех расположенных в воде приборов, а также данного прибора. Подключайте прибор только к розетке с защитным контактом. Она должна быть установлена в соответствии с действующими национальными инструкциями. Обеспечьте, чтобы защитный повод был сплошным до самого прибора. Никогда не используйте проводку, адаптеры, удлинительные или соединительные кабели без защитного контакта! Присоединительные

кабели не должны иметь меньшее поперечное сечение, чем резиновые кабели с кратким обозначением H05 RNF. Удлинительные кабели должны соответствовать стандарту DIN VDE 0620. Обеспечьте, чтобы на прибор подавался ток не менее, чем 30 мА, с дифференциальным устройством защиты (FI или RCD). Уложите соединительный кабель в защищенном виде, чтобы были исключены повреждения. Используйте только кабель, допущенный для эксплуатации на открытом воздухе. Защитите штекерное соединение от влаги. При наличии дефекта кабеля или корпуса эксплуатация прибора запрещается! Не переносите и не тяните прибор, держа его за соединительный кабель. Электромонтаж в плавательных бассейнах и садовых водоемах должен соответствовать международным и национальным строительным нормам. Сравните электрические данные питающей сети с данными на типовой табличке. При возникновении вопросов и проблем обращайтесь для Вашей собственной безопасности к электрику-специалисту! При соединительный кабель замене не подлежит. При повреждении кабеля прибор утилизировать.

Эксплуатируйте прибор только тогда, когда в воде никто не находится! Никогда не перекачивайте никакую жидкость кроме воды! Никогда не открывайте корпус прибора или принадлежности к нему части, если в руководстве по эксплуатации нет исключительных указаний! Никогда не эксплуатируйте прибор без протока воды!

Внимание! Никогда не эксплуатируйте прибор с давлением воды свыше 0,2 бар!

Фильтр всегда должен быть герметичен. Имеется опасность опорожнения пруда.

Монтаж

Устанавливайте прибор, чтобы он ни в коем случае не смог затопиться, на расстоянии не менее 2 м от края пруда, на прочное и ровное основание. В качестве альтернативы фильтр можно закопать до выступа емкости. Разность по высоте между крышкой и выпускной точкой должна составлять макс. 2 м (14). Прибор не разрешается подвергать прямому воздействию солнечных лучей. Обеспечьте беспрепятственный доступ к крышке, чтобы можно было выполнять работы на приборе.

Монтаж

Установить шланговые соединения

Напор насоса должен составлять макс. 0,5 бар (5 м вод. ст.). Эксплуатируйте прибор только с напорными шлангами, которые допущены для работы под давлением 0,2 бар или для максимального давления насоса. Ступенчатый шланговый наконечник отпилить в соответствующих местах для соответствующих шлангов (13). Шланги надеть на ступенчатый шланговый наконечник и зафиксировать шланговым зажимом.

Монтаж на впуске воды

Накидную гайку надеть на черный ступенчатый шланговый наконечник, монтировать шланг, вложить в накидную гайку плоское уплотнительное кольцо и прикрутить к патрубку впуска воды.

Монтаж на выпуске воды

Накидную гайку надеть на прозрачный ступенчатый шланговый наконечник, монтировать шланг, вложить зеленый флажок в накидную гайку и прикрутить к патрубку выпуска воды.

Монтаж подсоединения для чистки

Чтобы осуществить постоянное подключение сливного шланга к подсоединению для чистки, необходимо открутить заглушку от подсоединения чистки, накидную гайку надеть на прозрачный шланговый наконечник, монтировать шланг, зеленый флажок вставить в накидную гайку и крепко прикрутить к подсоединению для чистки. В режиме фильтрации подсоединение для чистки или подключенный к нему сливной шланг должны быть всегда перекрыты заглушкой или вложенным плоским уплотнением, в качестве предохранителя, если переключатель функции вдруг непреднамеренно будет переключен на «чистку». Для перекрытия сливного шланга заглушкой надеть черный ступенчатый шланговый наконечник с резьбой на шланг и зафиксировать шланговым зажимом, крепко закрутить заглушку с вложенным плоским уплотнением.

Внимание! Никогда не эксплуатируйте прибор без протока воды и фильтра насоса!

Пуск в эксплуатацию

Перед этим соблюдать указания по технике безопасности! Перед пуском в эксплуатацию сначала всегда включать насос и контролировать правильность посадки подключенных шлангов, заглушки и зажимного кольца с предохранительным затвором. Переключатель функций должен стоять на символе "Фильтрация". Вставить сетевой штекер, загорается синяя контрольная лампочка. Указание: При новой установке прибор достигает свою полную биологическую мощность лишь через несколько недель. Обширная деятельность бактерий начинается лишь от рабочей температуры + 10°C.

Указание: Встроенный температурный датчик автоматически выключает коротковолновую УФ-лампу при перегреве, а после охлаждения коротковолновая УФ-лампа автоматически включается снова. Для выключения отсоединить сетевой штекер.

Указания по гарантии прозрачности воды

Для требования выполнения гарантийных обязательств по прозрачности воды необходимо соблюдать следующие указания по монтажу.

- Прозрачная вода обеспечена тогда, когда на глубине 1,0 м можно распознать рыбу или камни на дне.
- Систему фильтрации необходимо конфигурировать в соответствии с таблицами выбора фирмы "OASE".
- Система фильтрации должна находиться в эксплуатации 24 часа.
- Коротковолновую УФ-лампу необходимо заменить после 8000 часов работы.
- Систему фильтрации необходимо регулярно чистить.

Очистка и уход

Внимание! Перед выполнением работ по очистке и техническому обслуживанию всегда отсоединяйте сетевой штекер!

Перед этим соблюдать указания по технике безопасности! Регулярно контролируйте и чистите выпуск воды в пруд. При закупоривании имеется опасность повышенного рабочего давления более 0,2 бар. Фильтровальные губки необходимо чистить регулярно (например, через каждые две недели), но не позднее момента, когда из выпуска воды начнет вытекать назад в пруд мутная и грязная вода (контроль загрязнения на прозрачном ступенчатом шланговом наконечнике с зеленым флажком на выпуске воды).

Чистка фильтровальных губок ручкой

Открутить заглушку от соединения чистки или от подключенного сливного шланга. Переключатель функций слегка потянуть вверх и, вращая в направлении движения часовой стрелки до упора, установить на «Чистку». Сильно потянуть за очистную ручку и несколько раз «прокачать», тем самым фильтровальные губки чистятся механическим путем. Нажать очистную ручку до упора вниз, на крышку (видно, что оба кольца круглого сечения зажимаются). Фильтр теперь промывается. Как только через прозрачный ступенчатый шланговый наконечник на подсоединении для чистки будет видна только чистая вода, слегка потянуть вверх переключатель функций и, вращая против направления часовой стрелки до упора, переставить на «Фильтрацию». Снова крепко закрутить заглушку со вложенным плоским уплотнением. Проконтролируйте проток воды в пруд с помощью зеленого флажка на выпуске воды.

Чистка фильтровальных губок промывкой

Если необходимо, фильтровальные губки промыть или заменить. Не применяйте никаких химических моющих средств. Вытянуть сетевой штекер, выключить насос и заблокировать от непреднамеренного включения.

Удалить все шланги, открутив накидные гайки; снять зажимное кольцо. Для этого потянуть предохранительный затвор назад, нажать вовнутрь крючок и раскрывать зажимное кольцо. Поднять крышку с пакетом фильтровальных губок и положить головкой вниз на мягкое, чистое основание, чтобы фильтровальные губки с шайбой фильтра лежали сверху. В результате механической нагрузки и обычного старения фильтровальные губки могут осесть. Фильтровальные губки необходимо заменить, если они без зазора прилегают к нижней шайбе фильтра и если полностью видна маркировка износа на верхней шайбе (7). Открутить верхнюю шайбу фильтра, ослабив два винта, затем оттянуть фильтровальные губки и, сильно сжав, промыть проточной водой. Оттянуть нижнюю шайбу фильтра, тщательно промыть под струей воды, крышку с решетчатой трубой, обе шайбы фильтра и зажимное кольцо. Приподнять байпасный клапан и прочистить впускную гребенку UVC (9). Одну шайбу фильтра буртиком вверх надеть на решетчатую трубу и очистные стержни, фильтровальные губки устанавливать, начав с большой синей фильтровальной губки и укладывая попеременно с малой красной фильтровальной губкой с тем, чтобы очистные стержни находились в обеих выемках большого отверстия фильтровальных губок. Установить шайбу фильтра буртиком вниз и прикрутить двумя винтами заподлицо к очистным стержням. Важно: Если очистные стержни можно просунуть сквозь отверстия шайбы фильтра, то шайбу фильтра необходимо повернуть на 90° на отверстия с другим центром окружности. Решетчатая труба должна полностью входить в диаметр буртика. Уплотнение крышки установить на верхнюю кромку емкости (10), крышку с пакетом фильтровальных губок надавить на емкость. Зажимное кольцо установить на кромку емкости и крышки (не пережимать сетевой кабель!), надавить на крышку, зафиксировать замок, задвинуть предохранительный затвор (8). Монтировать шланговые соединения, сначала снова запустить насос в эксплуатацию, затем включить штекер прибора.

Чистка кварцевой трубы

Перед этим соблюдать указания по технике безопасности! Вытянуть сетевой штекер, выключить насос и заблокировать от непреднамеренного включения. Четыре винта УФ-прибора ослабить, а прибор осторожно вытянуть из крышки фильтра (11), кварцевое стекло почистить влажной тряпкой, плоское уплотнение и защитную трубу вытянуть (12) и промыть водой. **Только прибор «Filtoclear 15.000»:** Защитную трубу с рефлекторным листом промыть водой и мягкой щеткой (лист не вытягивать! Опасность деформации). Детали проверить, имеются ли повреждения, при необходимости заменить. Осуществить монтаж в обратной последовательности. Сначала снова запустить насос в эксплуатацию, затем включить штекер прибора.

Заменить коротковолновую УФ-лампу.

Коротковолновую УФ-лампу необходимо заменить по истечении около 8.000 эксплуатационных часов. Перед этим соблюдать указания по технике безопасности! Вытянуть сетевой штекер, выключить насос и заблокировать от непреднамеренного включения. Четыре винта УФ-прибора ослабить, а прибор осторожно вытянуть из крышки фильтра, зажимные винты выкрутить против направления движения часовой стрелки, кварцевую трубу с кольцом круглого сечения вынуть. Вытянуть и заменить коротковолновую УФ-лампу.

Важно! Разрешается использовать только лампы, обозначение и мощность которых соответствует данным на типовой табличке.

Снять кольцо круглого сечения с кварцевого стекла и прочистить, трубу кварцевого стекла прочистить влажной тряпкой, вытянуть плоское уплотнение и защитную трубу и промыть водой. **Только прибор «Filtoclear 15.000»:** Защитную трубу с рефлекторным листом промыть водой и мягкой щеткой (лист не вытягивать! Опасность деформации).

Детали проверить, имеются ли повреждения, при необходимости заменить. Осуществить монтаж в обратной последовательности. Сначала снова запустить насос в эксплуатацию, затем включить штекер прибора.

Коротковолновая УФ-лампа загорается лишь после полного монтажа аппарата.

Хранение зимой

При температуре воды менее 8 °C или не позднее ожидаемых заморозков прибор необходимо снять с эксплуатации. Прибор опорожнить, основательно прочистить и проверить на наличие повреждений. Удалить и почистить все фильтровальные губки, хранить их в сухом и незамерзающем помещении. Место хранения должно

быть недоступным для детей. Перекройте емкость фильтра так, чтобы в нее не могла попасть дождевая вода. Опорожните все шланги, трубопроводы и соединения, насколько это возможно.

Изнашивающиеся детали

Коротковолновая УФ-лампа, кварцевое стекло и фильтровальные губки являются изнашивающимися деталями, поэтому гарантия на них не распространяется.

Утилизация

Прибор утилизировать согласно национальным инструкциям, действующим по законодательству. Коротковолновую УФ-лампу необходимо утилизировать отдельно. Спросите у Вашего дилера.

Неисправности

Неисправность	Причина	Устранение
Прибор не работает	<ul style="list-style-type: none"> - Прибор эксплуатируется недавно - Производительность насоса не соответствует - Очень загрязненная вода - Слишком большая численность рыб и животных - Загрязненные фильтровальные губки - Загрязненная труба кварцевого стекла 	<ul style="list-style-type: none"> - Полный эффект биологической чистки будет достигнут лишь через несколько недель - Заново настроить производительность насоса - Удалить из пруда водоросли и листву, заменить воду - Ориентировочное значение: ок. 60 см длины рыбы на 1 м³ прудовой воды - Прочистить фильтровальные губки - Демонтировать «Filtoclear-UVC» и прочистить трубу кварцевого стекла
Индикация коротковолновой УФ-лампы не светится	<ul style="list-style-type: none"> - Не подключен сетевой штекер прибора «Filtoclear-UVC» - Дефектная коротковолновая УФ-лампа - Дефектное подсоединение - Коротковолновая УФ-лампа не имеет достаточной мощности - Не установлена защитная труба - Перегретый «Filtoclear-UVC» - Переключатель функций стоит на «Чистке» 	<ul style="list-style-type: none"> - Подсоединить сетевой штекер от «Filtoclear-UVC» - Заменить коротковолновую УФ-лампу - Проверить электрическое соединение - Лампу необходимо заменить по истечении около 8.000 эксплуатационных часов - См. «Заменить коротковолновую УФ-лампу» - После охлаждения автоматическое включение коротковолновой УФ-лампы - Переключатель функций переставить на «Фильтрацию»
Из впуска пруда не вытекает вода	<ul style="list-style-type: none"> - Не включен сетевой штекер насоса - Забитый выпуск пруда 	<ul style="list-style-type: none"> - Включить сетевой штекер насоса - Прочистить выпуск пруда

本使用手册的说明

在第一次使用之前, 请仔细阅读此使用说明书, 以便熟悉了解设备。请您一定要注意安全说明, 以便正确及安全地使用设备。

按照规定的使用

装有紫外线灯管的结构系列 Filtoclear 3.000-15.000 净化器, 下面称为 " 设备 ", 是一个用于对 +4° C 至 +35° C 普通池塘水进行生物和机械过滤的封闭式压力过滤系统, 只可用于净化养鱼或未养鱼的私家花园池塘。

不按照规定的使用

不按照规定使用设备和不恰当的操作, 都可能构成设备对人的伤害。不按照规定使用设备时我方不承担责任, 并且通用的操作许可证也失效。

CE 生产声明

我们在此声明符合欧洲共同体电磁兼容性规定 (89/336/EWG) 和低电压电器规定 (73/23/EWG)。使用以下相符合的标准: 欧洲标准 EN 60598-1、欧洲标准 EN 60598-2-1、欧洲标准 EN 55015、欧洲标准 EN 61000-3-2、欧洲标准 EN 61000-3-3。

签名: 

安全说明

欧亚瑟 (OASE) 公司在目前技术水准基础上, 并按照现有的安全规范制造了此设备。尽管如此, 不恰当或不合规地使用设备及不注意安全说明, 都会构成对人员和财产的危险。

出于安全原因, 儿童和 16 岁以下的青少年以及不能认识到潜在危险的人, 或是对此使用说明书不够了解的人不可使用此设备! 请仔细保存好此使用说明书! 在设备所有人更换时, 请一同交付说明书。所有在此设备上的工作, 必须按照此说明书进行。

水电的组合在不符合规定连接或不恰当的操作时, 都可能造成对身体伤害和生命的严重危害。

注意! 危险的紫外线照射。

紫外线对眼睛和皮肤有害! 千万不要将紫外线灯管从外壳中取出工作。千万不要将设备浸入水中! 在本设备上工作进行前, 务必先拔出所有水中设备的电源插头和本设备的电源插头! 必须采用带有安全接地保护的插座。此插座必须符合国家相关规定, 确保安全接地保护连接到设备。千万不要使用未带安全接地保护的装置、适配器、延长线或连接线! 主电源连接线的横截面不可小于橡胶电缆 (简写 H05 RNF)。延长导线必须符合德国工业标准 DIN VDE 0620 的要求。请确保通过一个故障电流保护装置 (FI 或 RCD) 为设备提供不高于 30 毫安的额定剩余电流。请您对连接线加以保护以避免损害。请只使用可露天使用的电缆。确保连接插头不受潮。在电缆或外壳损坏时, 不可运行设备! 拔下电源插头! 不要在设备电源连接线处抬或拉拽设备。花园池塘和游泳池旁的电气安装必须符合国内的和国际的建造规定。请比较电网的电气数据与铭牌上的电气数据。为您的个人的安全考虑, 在有疑问和出现问题时, 请向电气专业人员请教! 电源连接线不可更换。在电源线损坏时, 必须丢弃设备。

当有人在在水中时，请不要运行此设备！请不要注入除水以外的其它任何液体！除使用说明中明确说明外，请千万不要打开设备外壳或其配套零件。千万不要在无水流的情况下运行设备！

注意！千万不要用高于 **0.2 bar** 的水压运行设备！

过滤器在任何情况下都不允许不密封。否则存在排空池塘的危险。

安放

请将设备定位在无泛滥危险的、且坚固而平坦的地基上，设备距离池塘边缘至少 2 米以上。另外也可把过滤器埋入容器至阶梯。盖子和排出部位之间的高度差最大可达 2 米 (14)。请不要将设备放置在阳光直射的地方。注意应不受妨碍地接近盖子，以便能在设备上进行工作。

装配

安装软管接头

泵的输送压力可达最大 0.5 bar (5 米水柱)。请只用压力软管运行设备，此类软管至少要允许用于 0.2 bar 或泵的最大压力。把变径软管接头在当时所用软管的相应部位锯断 (13)。把软管推到或旋到变径软管接头上，然后用软管夹固定。

安装到入水口上

把锁紧螺母推到黑色变径软管接头上，安装软管，将平密封垫装入锁紧螺母中并旋到入水口接头上。

安装到出水口上

把锁紧螺母推到透明变径软管接头上，安装软管，将绿色流动标志装入锁紧螺母中并旋到出水口接头上。

安装到清洁接头上

为了把排水软管长期安装到清洁接头上，旋下清洁接头的逆止阀，把锁紧螺母推到透明软管接头上，安装软管，把绿色流动标志装入锁紧螺母并牢固地拧到清洁接头上。在过滤器运行时，清洁接头或连接在清洁接头上的排水软管，务必用逆止阀和装入的平密封垫密封，作为功能开关被无意中调整到“清洁”上的保险装置。为了用逆止阀关闭排水软管，把带螺纹的黑色变径软管接头推到或旋到软管上并用软管夹固定，将逆止阀与装入的平密封垫牢固旋上。

注意！千万不要在无水流或无泵过滤器的情况下运行设备！

试运行

首先要注意安全说明！在试运行前务必先接通泵，并检查连接的软管、逆止阀和带安全定位栓的拉紧环是否正确安装。功能开关必须位于符号“过滤”上。插上电源插头，蓝色指示灯亮起。注意事项：新安装的设备在数周后才能达到其全部生物净化效果。自 +10 °C 的工作温度起才能产生大量细菌活动。

注意事项：安装的温度监控器在过热时自动关闭紫外线灯，在冷却以后紫外线灯又重新自动接通。要关闭时拔下电源插头。

清水保证的说明

为了有效地满足对净水保证的要求，必须注意下列安装说明。

- 在水深 1.0 米处可辨别出鱼或池底的石头时，说明已获得清水。
- 过滤器系统必须根据欧亚瑟 (OASE) 选择表进行配置。
- 过滤器系统必须 24 小时运行。
- 紫外线灯管在工作 8000 小时后必须更换。
- 必须定期清洁过滤器系统。

清洁和保养

注意！进行清洁和保养工作前务必拔下电源插头！

首先要注意安全说明！请定期检查和清洁到池塘的出水口。堵塞时存在运行压力高于 0.2 bar 的危险。应定期清洁过滤器海绵（例如每两周一次），但最迟在浊水或脏水被从排水口送回花园池塘时，应进行清洁（检查排水口上带绿色流动标志的透明变径软管接头的污染情况）。

通过手柄功能清洁过滤器海绵

拧下清洁接头或连接的排水软管上的逆止阀。略微拉高功能开关，并通过顺时针旋转至极限位置调整到“清洁”。用力拉清洁手柄并反复“泵送”，从而以机械方式清洁过滤器海绵。将清洁手柄向下压到盖子上的极限位置（可感觉到两个 O 型环夹紧）。现在将过滤器冲洗干净。一旦通过清洁接头上的透明变径软管接头只能看到洁净的水，就略微拉高功能开关并通过逆时针方向旋转至极限位置切换到“过滤”。将逆止阀与装入的平密封垫重新牢固旋紧。根据排水口上的绿色流动标志检查水向池塘的流入。

通过洗净来清洁过滤器海绵

如有必要，洗净或更换过滤器海绵。不要使用化学清洗剂。按下电源插头，关闭泵并确保防止意外接通。通过拧下锁紧螺母取下所有软管，取下张紧环。为此向后拉安全定位栓，向里按压锁紧钩并打开张紧环。提起带过滤起海绵包的盖子，并将机头放到一个柔软的洁净垫子上，使带滤板的过滤器海绵朝上。由于机械负荷和日常老化，过滤器海绵可能缩小。当过滤器海绵无间隙地平贴在下滤板上，且能够完整看到上滤板的磨损标记时，必须更换过滤器海绵 (7)。松开两个螺栓拆下上滤板，取出过滤器海绵并在流动的水下用力挤压进行清洁。取出下滤板，将容器、带格栅管的盖子、两个滤板和张紧环冲洗干净。抬起旁通阀并清洁紫外线的进入室 (9)。将一个带凸缘的滤板向上推到格栅管上和清洁柄上，从一块大的蓝色过滤器海绵开始与一块小的红色过滤器海绵交替推上全部过滤器海绵，使清洁柄位于过滤器海绵的大孔的两个扩口中。向下安放带凸缘的滤板，并用两个螺栓平齐地拧紧到清洁柄上。重要注意事项：如果清洁柄能够通过滤板上的孔穿出，则必须将滤板旋转 90°，转到另一个穿孔孔。格栅管必须完全在凸缘管径中。将盖子密封件安放到容器上部边缘上 (10)，将带过滤器海绵包的盖子压到容器上。将张紧环安放到容器和盖子边缘上（不要夹住电源电缆！），压到盖子上，扣上锁扣，推入安全定位栓 (8)。安装软管接头，首先将泵重新投入运行，然后插上设备的电源插头。

清洁石英玻璃管

首先要注意安全说明！按下电源插头，关闭泵并确保防止意外接通。松开紫外线设备的四个螺栓，将设备小心地从过滤器盖子上拉出 (11)，用湿布清洁石英玻璃，拉出平密封垫和保护管 (12) 并用水清洁。仅限 **Filtoclear 15.000**：用水和软刷清洁保护管与反射板（不要拉出反射板！有变形危险）。检查零件是否损害，必要时更新。以相反的顺序重新安装。首先将泵重新投入运行，然后插上设备的电源插头。

更新紫外线灯管

紫外线灯管在工作 8000 小时后必须更换。首先要注意安全说明！按下电源插头，关闭泵并确保防止意外接通。松开紫外

线设备的四个螺栓，将设备小心地从过滤器盖子里拉出，逆时针方向松开并拆下夹紧螺栓，然后取下石英玻璃管与O型环。拉出紫外线灯管并更换。

重要注意事项！只可使用名称和功率数据与铭牌上说明一致的灯管。

取下石英玻璃上的O型环并清洁，用湿布清洁石英玻璃管，拉出平密封垫和保护管并用水清洁。仅限 **Filtoclear 15.000**：用水和软刷清洁保护管与反射板（不要拉出反射板！有变形危险）。

检查零件是否损坏，必要时更新。以相反的顺序重新安装。首先将泵重新投入运行，然后插上设备的电源插头。紫外线灯在设备完全安装后才亮起。

存储 / 过冬

当水温低于 8°C 时或最迟预计有霜冻时，必须停止使用设备。将设备排空，进行一次彻底清洁并检查有无损坏。去除并清洁所有海绵填料，干燥并无霜冻地存储。存储的地方必须远离儿童。遮盖过滤容器，使雨水不能浸入。尽可能排空所有软管、管道和接头。

磨损件

紫外线灯管、石英玻璃和过滤器海绵都是易损件，不保用。

丢弃处理

要按照国家法定的规定丢弃设备。紫外线灯要进行特殊处理。请向专业销售商询问。

故障

故障	原因	修正
设备不运转	<ul style="list-style-type: none"> - 设备尚未长时间运行 - 泵功率不合适 - 水特别脏 - 鱼和水族密度过高 - 过滤器海绵脏了 - 石英玻璃管脏了 	<ul style="list-style-type: none"> - 数周后才能达到全部生物净化效果 - 重新调整泵功率 - 从池塘中去除水藻和树叶，换水 - 参考值：1 m³ 池塘水中全部鱼的长度约 60 厘米 - 清洁过滤器海绵 - 拆下 Filtoclear 紫外线设备并清洁石英玻璃管
紫外线灯的显示器不亮	<ul style="list-style-type: none"> - 未连接 Filtoclear 紫外线设备的电源插头 - 紫外线灯管坏了 - 连接损坏 - 紫外线灯管没有功效 - 未安装保护管 - Filtoclear 紫外线设备过热 - 功能开关停在“清洁”上 	<ul style="list-style-type: none"> - 连接 Filtoclear 紫外线设备的电源插头 - 更换紫外线灯管 - 检查电气连接 - 灯管在工作约 8000 小时后必须更换 - 请看更换紫外线灯管 - 冷却后紫外线设备自动接通 - 将功能开关转换到“过滤”
池塘水入口处没有水流出	<ul style="list-style-type: none"> - 泵的电源插头未连接 - 池塘水入口堵塞 	<ul style="list-style-type: none"> - 连接泵的电源插头 - 清洁池塘水入口

取扱説明書に関するご注意

最初にご使用になる前に取扱説明書をよくお読みください。適切かつ安全にご使用いただくため、必ず安全上のご注意を厳守してください。

適切な用途

紫外線装置を内蔵する Filtoclear 3.000-15.000 シリーズ（以下「装置」）は、通常の池の水（水温 +4°C から +35°C）をろ過するバイオフィルターかつ機械的フィルターです。この装置は私有の庭池の浄化用にのみご使用いただけます（飼育魚の有無を問いません）。

不適切な用途

不適切な使用方法およびお取り扱いにより、本装置が人体に危険をおよぼすことがあります。お客様が不適切な方法でご使用になった場合、当社では責任を負いかね、運転許可に関する内容は失効しますのでご了承ください。

CE 製造者宣言

EC 指令、EMC 指令（89/336/EEC）および低電圧指令（73/23/EEC）に準拠していることをここに宣言します。適合規格は以下のとおりです。EN 60598-1、EN 60598-2-1、EN 55015、EN 61000-3-2、EN 61000-3-3

署名： 

安全上のご注意

OASE 社では、最新技術と現行の安全規定をもとに本装置を製造していますが、用途に沿わない不適切な方法で本装置をご使用になった場合、または安全上のご注意に反した方法でご使用になった場合、本装置が人的・物的損害を生じることがあります。

安全上の理由から、16 歳以下のお子様や危険性を認識できない方、本取扱説明書をお読みにしていない方は本装置を使用しないでください。

本使用説明書を大切に保管してください。本装置の所有者が変わる際には、取扱説明書もあわせてお引渡してください。本装置をご使用になる際には必ず本説明書に従ってください。

規定に準拠しない接続方法や不適切なお取り扱いが感電を生じ、重傷・死傷事故の原因となることがあります。

ご注意！危険性のある紫外線光線

紫外線光線の光線は目や肌に危険です！本装置の空運転（ポンプ内に水のない状態での運転）は絶対にお避けください。本装置を絶対に水中に入れないでください！水中にある装置への作業を開始する前に、水中にある全ての装置

の電源を切ってください。本装置はアース接続の施されたコンセントのみに接続してください。これらのコンセントは各国で定められた規定に準拠していることが必要です。アース線が装置まで接続されていることを必ず確認してください。アース接続の施されていない据付機器、アダプター、延長コード、接続コードは絶対にご使用にならないでください！短縮符号 H05 RNF の記載されたゴムホースより細い電源線は使用しないでください。延長コードは DIN VDE 0620 を満たしていることが必要です。装置に漏電遮断器 (FI または RCD、測定漏電最大値 30 mA) が接続されていることを必ず確認してください。接続用コードを破損しないように保護し、配線してください。屋外での使用を許可されたコードのみをご使用ください。プラグ接続部分を湿気から保護してください。コードやハウジングが破損している場合には、装置を使用しないでください。電源プラグを抜いてください。接続コードを持って装置を持ち運んだり、コードを引っ引いて装置を移動させたりしないでください。庭池およびプールにおける電気施工は国際的なおよび国内の施工規定各種に準拠していることが必要です。電源供給に関する電気的仕様を必ず銘板で確認してください。何らかの不明点および問題が生じた場合には、電気専門技術者にお問い合わせください。電源線は交換できません。破損時には本装置を処分してください。

必ず水中に誰もいないことを確認してから、本装置をご使用ください。絶対にこのポンプで水以外の液体を移送させないでください。取扱説明書内で指示されていない限り、絶対に装置のハウジングや部品を分解しないでください。本装置の空運転 (ポンプ内に水のない状態での運転) は絶対にお避けください！

ご注意！ 0.2 バール以上の水圧による本装置の運転は絶対にお避けください！

フィルターは絶対に濡れないようにしてください。池の水がなくなる恐れがあります。

据付

池から 2 m 以上の距離をおき、池の水が流出した場合にも安全な位置に装置を設置してください。また、安定した平坦な土壌に設置してください。フィルター容器上の段差になっている線の部分まで土中に埋めることも可能です。蓋部と排水位置の高差は最大 2 m まで可能です (14)。本装置に直射日光があたらないようにしてください。装置への作業をおこなえるよう、蓋部分が隠れないようにしてください。

取り付け

ホース接続口の取り付け

ポンプ圧は最大 0.5 バール (5mWS) まで可能です。最低 0.2 バールまたはポンプ側の最大圧力を許容する圧力ホースのみをご使用ください。それぞれはホースに応じてホースニップルの適切な位置を切断してください (13)。ホースをホースニップル上に押し込むまたはねじ込んで、ホースクランプで固定してください。

給水口への取り付け

黒色のホースニップル上にキャップナットを押し込み、ホースを取り付けてください。平パッキンをキャップナット内に入れ、給水口上にねじ込んでください。

排水口への取り付け

透明のホースニップル上にキャップナットを差し込み、ホースを取り付けてください。緑色のフローフラグをキャップナット内に入れ、排水口上にねじ込んでください。

クリーニング用接続口への取り付け

継続的に排水ホースをクリーニング用接続口に取り付ける際には、クリーニング用接続口のキャップを取り外し、透明のホースニップル上にキャップナットを差し込み、ホースを取り付けてください。緑色のフローフラグをキャップナット内に入れ、排水口上にしっかりとねじ込んでください。機能スイッチが不意に「クリーニング」にセットされた場合に備えた措置として、フィルター運転時にはクリーニング用接続口またはそこに接続されている排水ホースをキャップ (平パッキンを使用のこ) で密閉する必要があります。キャップで排水ホースを密閉する際には、黒色のホースニップルのねじ部分をホース上に差し込む、またはねじ込み、ホースクランプで固定してください。キャップ内に平パッキンを入れ、このキャップでしっかりと閉じてください。

ご注意！ 本装置の空運転 (ポンプ内に水のない状態での運転) は絶対にお避け、常にポンプフィルターを取り付けてご使用ください。

使用開始

安全に関する注意事項を事前によくお読みください。使用を開始する前には、必ず最初にポンプのスイッチを入れ、それぞれのホースが適切に接続されているか、キャップや安全ラッチ付き固定リングが正しく固定されているかを確認してください。機能スイッチが「フィルター」のマークに設定されていることが必要です。電源プラグを差し込むと、青色のコントロールランプが点灯します。備考：初めて装置を据付けた場合、完全なパイオ浄化は数週間後におこなえるようになります。広範囲にわたるバクテリアの活動は使用温度 +10 °C 以上から可能となります。

備考：オーバーヒート時には内蔵サーモスタットが紫外線ランプのスイッチを自動的に切ります。冷却後、紫外線ランプのスイッチは自動的に入ります。スイッチを切る際には、電源プラグを抜いてください。

透明水保証に関するご注意

透明水保証を適用して保証請求される場合には、据付けに関する以下の点にご注意ください。

- 池の深さが 1 m の場所で魚や池底の石が見える場合、透明水とみなされます。
- フィルターシステムは OASE による選択表に準拠して構成されている必要があります。
- フィルターシステムは 24 時間運転されている必要があります。
- 紫外線ランプは 8000 運転時間毎に交換する必要があります。
- フィルターシステムは定期的にクリーニングする必要があります。

掃除およびメンテナンス

ご注意！ 掃除やメンテナンス作業の前には、必ず電源プラグを抜いてください。

安全に関する注意事項を事前によくお読みください。池への排水口部分を定期的にチェックし、掃除してください。排水口が詰まると、運転圧力が 0.2 バールを上回る危険が生じます。フィルタースポンジは定期的 (2 週間毎など) にクリーニングする必要があります。遅くとも、汚濁水が排水口から池へ排出されるようになった時点でクリーニングをおこなうようにしてください (汚れは、排水口にある緑色フローフラグの装備された透明ホースニップルで確認できます)。

グリップ機能によるフィルタースポンジのクリーニング

クリーニング用接続口にあるキャップまたは接続されている排水ホースをゆるめてください。機能スイッチを軽く引っぱり、時計方向に完全にまわして「クリーニング」の位置にしてください。クリーニング用グリップを強く引っぱり、何度も入れたり引いたりしてください。このようにしてフィルタースポンジは機械的にクリーニングされます。クリーニング用グリップを蓋部に完全に押し入れてください（2個のOリングがしっかりとはまります）。フィルターがきれいになります。クリーニング用接続口部の透明ホースニップルできれいな水だけが確認されるようになったら機能スイッチを軽く引っぱり、時計反対方向に完全にまわして「フィルター」の位置にしてください。キャップに平パッキンを入れ、再びしっかりと締めてください。排水部にある緑色のフローラグで池への給水状態を確認してください。

洗浄によるフィルタースポンジのクリーニング

フィルタースポンジは必要に応じて洗浄または交換することができます。化学洗剤はご使用にならないでください。不意のスイッチ投入を避けるため、電源プラグを抜いてポンプのスイッチを切ってください。全てのホースに取り付けられたキャップナットをゆるめ、それぞれのホースを取り外してください。安全ラッチを戻し、フックを内側に押して固定リングを開き、取り外してください。フィルタースポンジごと蓋部を持ち上げ、フィルターディスクが上を向くようにフィルタースポンジを逆さまにして、清潔な床上に置いてください。機械的負荷や通常の消耗により、フィルタースポンジが小さくなっていることがあります。フィルタースポンジが隙間なく下のフィルターディスク上に載り、上のディスクにある消耗マーキングが完全に見える状態になっている場合、フィルタースポンジを交換する必要があります（7）。2個のねじをゆるめ、上のフィルターディスクを取り外し、フィルタースポンジを取り出してください。このフィルタースポンジを強く絞って流水で洗浄してください。下のフィルタースポンジを取り外し、容器、グリッドパイプのついた蓋、両方のフィルターディスクおよび固定リングの汚れを洗い流してください。バイパス弁を引き上げ、紫外線装置のチャンパー内を掃除してください（9）。片方のフィルターディスクのカラー部分を上に向け、グリッドパイプおよびクリーニング用ロッド上に押し入れ、フィルタースポンジにある二個の大きな穴の空洞部にクリーニング用ロッドが入るように先に大きな青色のフィルタースポンジを入れた後、小さな赤色のフィルタースポンジと交互に入れていきます。もう一方のフィルターディスクのカラー部分を下に向けて載せ、2個のネジでクリーニング用ロッドにまっすぐと固定してください。重要：フィルターディスクの穴からクリーニング用ロッドが通り抜けてしまう場合には、フィルターディスクを90°まわして使用する必要があります。グリッドパイプはカラー径内に完全に進入する必要があります。蓋用のパッキンを容器の上縁に載せ（10）、蓋部とフィルタースポンジを容器内に押し入れます。固定リングを容器および蓋の縁に載せず（電源線はつけないでください！）。固定リングを蓋上に押しつけてロックをはめてから、安全ラッチを押してください（8）。ホース接続具を取り付け、ポンプの運転を再開してから装置の電源プラグを差し込んでください。

石英ガラスパイプの掃除

安全に関する注意事項を事前によくお読みください。不意のスイッチ投入を避けるため、電源プラグを抜いてポンプのスイッチを切ってください。紫外線装置にある4個のねじをゆるめ、フィルター上の蓋から慎重に引き出してください（11）。石英ガラスを湿った布で拭き、平パッキンおよび保護パイプを引き出して（12）水で洗ってください。Filtoclear 15.000のみ：保護パイプを反射プレートとともに水でブラシ洗浄してください（反射プレートを引き出さないでください！変形する恐れがあります）。各部品に破損がないかを確認し、必要に応じて交換してください。その後、反対の順序で再度組立ててください。ポンプの運転を再開してから装置の電源プラグを差し込んでください。

紫外線ランプの交換

紫外線ランプは約8,000運転時間毎に交換する必要があります。安全に関する注意事項を事前によくお読みください。不意のスイッチ投入を避けるため、電源プラグを抜いてポンプのスイッチを切ってください。紫外線装置にある4個のねじをゆるめ、フィルターの蓋から慎重に引き出してください。固定ねじを時計反対方向にまわしてゆるめ、石英ガラスパイプをOリングとともに取り外してください。紫外線ランプを引き出し、交換してください。

重要！ 銘板に記載されている記号および出力に一致したランプのみをご使用ください。

石英ガラスのOリングを取り外し、掃除してください。石英ガラスパイプを湿った布で拭き、平パッキンおよび保護パイプを引き出して水で洗ってください。Filtoclear 15.000のみ：保護パイプを反射プレートとともに水でブラシ洗浄してください（反射プレートを引き出さないでください！変形する恐れがあります）。

各部品に破損がないかを確認し、必要に応じて交換してください。その後、逆の順序で再度組立ててください。ポンプの運転を再開してから装置の電源プラグを差し込んでください。装置を完全に組立てると紫外線ランプは点灯します。

保管/冬季の保管

水温が8°Cを下回る場合、または凍結が予想される場合には、装置の運転をやめてください。装置内の水を抜きしっかりと掃除をおこない、破損がないかを確認してください。スポンジ部品を全て取り外して掃除し、乾燥した凍結のない場所に保管してください。子供が近づかない場所に保管してください。フィルター容器に雨水が入らないように覆ってください。ホース、パイプ類、接続具内の水はできるだけ抜き、空の状態にしておいてください。

消耗パーツ









紫外線ランプ、石英ガラスおよびフィルタースポンジは消耗パーツです。このため、これらの部品は保証の対象とはなりません。

処分

本装置は各国の法規規制に従って処分してください。紫外線ランプは別に処分してください。不明な点がございましたら専門取扱店までお問い合わせください。

故障

故障	原因	処置
装置の運転がおこなわれない	<ul style="list-style-type: none"> -装置の運転を開始してからあまり時間が経っていません -ポンプ能力が合っていません -水が極度に汚れています -魚・小動物の飼育量が多すぎます -フィルタースポンジが汚れています -石英ガラスパイプが汚れています 	<ul style="list-style-type: none"> -完全なバイオ浄化作用が得られるまで数週間を要します -ポンプ能力を新たに調整してください -池の中の藻や水草を除去し、水を交換してください -基準値：1 m³の水につき魚の合計長約60 cm -フィルタースポンジを掃除してください -Filtoclear-UVCを分解し、石英ガラスパイプを掃除してください
紫外線ランプ表示が点灯しない	<ul style="list-style-type: none"> -Filtoclear-UVCの電源プラグが接続されていません -紫外線ランプが故障しています -接続部が故障しています -紫外線ランプ出力がありません -保護パイプが取り付けられていません -Filtoclear-UVCがオーバーヒートしています -機能スイッチが「クリーニング」にあります 	<ul style="list-style-type: none"> -Filtoclear-UVCの電源プラグを接続してください -紫外線ランプを交換してください -電気接続を確認してください -ランプは約8,000運転時間毎に交換してください -紫外線ランプ交換の欄を参照してください -冷却後、紫外線ランプが自動的に起動します -機能スイッチを「フィルター」に切りかえてください
池への排水が行なわれない	<ul style="list-style-type: none"> -ポンプの電源プラグが接続されていません -池の給水口が詰まっています 	<ul style="list-style-type: none"> -ポンプの電源プラグを接続してください -池の給水口を掃除してください

	IP 24									
D	Schutz gegen das Berühren von gefährlichen Teilen. Spitzwasserschutz	Achtung! Gefährliche UVC-Strahlung!	Vor direkter Sonneneinstrahlung schützen.	Bei Frost, das Gerätedemontieren!	Funktionsschalterstellung „Filter“.	Funktionsschalterstellung „Reinigen“.	Nicht mit normalem Hausmüll entsorgen!		Achtung! Lesen Sie die Gebrauchsanweisung!	
GB	Protection to prevent touching dangerous components. Spashing water protected.	Attention! Dangerous UVC radiation!	Protect from direct sun light.	Remove the unit at temperatures below zero!	Function switch position „Filter“.	Function switch position „Cleaning“.	Do not dispose of together with household waste!		Attention! Read the operating instructions!	
F	Protection contre le contact de pieces dangereuses. Evitage contre les projections d'eau.	Attention ! Rayonnement UVC dangereux.	A protéger du rayonnement solaire direct.	En cas de gel, retirer l'appareil !	Position du sélecteur de fonction „Filtration“.	Position du sélecteur de fonction „Nettoyage“.	Ne pas recycler dans les autres menagères !		Attention ! Lire la notice d'emploi !	
NL	Beweging tegen het aanraken van gevaarlijke delen. Spatwaterbescherm	Let op! Gevaarlijke UVC-straling!	Beschermen tegen rechtstreeks zonlicht.	Bij vorst, het apparaat demontieren!	Stand functieschakelaar „Filteren“.	Stand functieschakelaar „Reinigen“.	Niet afvoeren met het normale huisvuil!		Let op! Lea las instrucciones de uso!	
E	Protección contra contacto con las partes peligrosas. A prueba de salpicaduras.	¡Atención! Radiación UVC peligrosa.	Protejae contra la radiación directa del sol.	Desinstale el equipo en caso de heladas.	Posición del interruptor de función „filtrar“.	Posición del interruptor de función „limpiar“.	¡No deseché el equipo en la basura doméstica!		¡Atención! Lea las instrucciones de uso!	
P	Proteção contra contacto com componentes perigosos. A prova de respingos de água.	Atenção! Radiação UVC perigosa!	Proteger contra radiações diretas do sol.	Em caso de fisco de geada, desinstalar o aparelho!	Função do selector „Filter“.	Função do selector „Limpar“.	Não deitar ao lixo doméstico!		Atenção! Leia as instruções de uso!	
I	Protezione contro il contatto con i componenti pericolosi. A prova di spruzzi d'acqua.	Attenzione! Pericolosa radiazione UVC!	Proteggere contro radiazioni solari dirette.	In caso di gelo disinstallare l'apparecchio!	Posizione interruttore funzione „Filtraggio“.	Posizione interruttore funzione „Depurazione“.	Non smaltire con normali rifiuti domestici.		Attenzione! Leggere le istruzioni per l'uso!	
DK	Beskyttelse mod beroring af farlige dele. Sprøjtbeskyttelse.	Forsigt! Farelig UVC-stråling!	Beskyt mod direkte solindstråling.	Atmoner apparatet ved frost!	Funktionsbryders position „Filtering“.	Funktionsbryders position „Reiniging“.	Må ikke bortskaffes med det almindelige husholdningsaffald!		Forsigt! Læs brugsanvisningen!	
N	Beskyttelse mot beroring av farlige delar. Sprøytbeskyttelse.	NEB! Farelig UV-stråling!	Beskytt mot direkte solstråling.	Ved frost, demonter apparatet!	Funksjonsbrytstilling „Filtrering“.	Funksjonsbrytstilling „Reiniging“.	Ikke kast i alminnelig husholdningsavfall!		NEB! Les bruksanvisningen!	
S	Skydd mot beröring av farliga delar. Droppått.	Varning! Farelig UVC-stråling!	Skyddas mot direkt solstråling.	Innan första frosten demontera UVC-lamporna. Vinterlovares frostfritt.	Funktionsomkopplarens läge „Filtrering“.	Funktionsomkopplarens läge „Reiniging“.	Får inte kastas i hushållssopten!		Varning! Läs igenom bruksanvisningen!	
FIN	Vaarailisten osien kosketussuoja. Suojattu roiskevedellä.	Huomio! Vaarallinen UVC-säteily!	Suojattava suoralla auringonvalolta.	Laitte purettava ennen pakkausta!	Tommiakylimien asento „Suodatus“.	Tommiakylimien asento „Puhdistus“.	Älä hävittä laittaa tavallisen talousjätteen kanssa!		Huomio! Lue käyttöohje!	
H	A veszélyes érintéssel megérintése ellen védő. Vípermetéző.	Figyelmeztetés! Veszélyes UVC-sugárzás!	Ömi kell a közvetlen napsugárzástól.	Fagy esetén a készüléket le kell szerelni!	A funkciókapcsoló állása „Szűrés“.	A funkciókapcsoló állása „Tisztítás“.	A készüléket nem a normál háztartási szeméttel együtt kell megsemmisíteni!		Figyelmeztetés! Olvasson el a használati utasítást!	
PL	Zabezpieczenie przed dotknięciem niebezpiecznych części. Odporność na spryskanie wodą.	Uwaga! Niebezpieczne promienie ultrafioletowe!	Chronić przed bezpośrednim działaniem promieni słonecznych.	W razie mrozu demontować urządzenie!	Pobranie przełącznika funkcyjnego „Filtrowanie“.	Pobranie przełącznika funkcyjnego „Czyszczenie“.	Nie wyrzucać wraz ze śmieciem do domowego odpadów kuchennych.		Uwaga! Przeoczytać instrukcję użytkownika!	

CZ	Ochrana proti dohyku nebeprežycujúcich častí. Ochrana proti sfialkici vode zafení.	Pozor! Nebezpečné ultrafialové žiarenie.	Chrániť pred priamym slnečným žiarením.	Pri mrazu pŕifiať demontovať! Pri mraze pŕifiať demontovať!	Poloha pŕeripnače funkcie „F filtrace“	Poloha pŕeripnače funkcie „C-čistenie“	Začít je vŕidny k pŕím-emu uprešení na normální hofavé uprešovací plochy.	Nelikvidovat v normálním komunálním odpadu!	Pozor! Pŕečítajte Návod k použítí!	
SK	Ochrana proti dohyku nebeprežycujúcich častí. Ochrana proti striekajúcej vode	Pozor! Nebezpečné ultrafialové žiarenie.	Chrániť pred priamym slnečným žiarením.	Pri mraze pŕifiať demontovať! Pri mraze pŕifiať demontovať!	Poloha pŕeripnače funkcie „F filtrácia“	Poloha pŕeripnače funkcie „C-čistenie“	Ziarienie vŕidny kŕipnám-emu uprešeniu na normálne hofavé uprešovacie plochy.	Nelikvidovat v normálnom komunálnom odpade!	Pozor! Pŕečítajte Návod na použitie!	
SLO	Zašita pred oblikom nevarnim oblikom. Zašita pred brzgi vode	Pozor! Nebarno UVC-sevanje!	Pred direktnim sonimni-žarko- zašitje.	V pŕilepih izlozovlja napravo odstraneti!	Pozicija funkcijskega stikala »F-filtriranje«	Pozicija funkcijskega stikala »C-čistenje«	Svetilka je namenjena za izvirje vodnjak pripravljenih za pitje.	Ne zavrzite skupa z gospodinjstvenimi odpadki!	Pozor! Pŕeserite navodilo za uporabo!	
HR	Zašita od dohla opasnih komponenbor pŕekloaze. Zašiceo od pŕiskanja vode	Pŕaznja! Opasno UVC zračenje!	Zaštititi od izravnoj suncevog zračenja.	U slučajju smrzavanja uređaj demontirati!	Položaj sklopke za branjje rezima rada »F-filtriranje«	Položaj sklopke za branjje »C-čistenje«	Zašita je pŕiklona za izravno pŕisvajanje na normalno zapaljivo površine za pŕisvajanje.	Ne bacati u običan kućni otpad!	Pŕaznja! Pŕočitajte upute za uporabu!	
RO	Proteje în cazul atingerii componentelor pŕecloaze. Proteje contra stropiri	Atenție! Radiații ultraviolete pŕecloaze!	Protejați de gazele directe ale soarelui.	Pe timp de ger, dezinstalați aparatul!	Pozitia comutatorului de funcționare »F-filtrare«	Pozitia comutatorului de funcționare »C-urățire«	Lampa este destinată fixării directe pe suprafețe fixe cu nălbabilitate normală.	Nu aruncați în gunoali menajer!	Atenție! Citiiți indicapbile de utilizare!	
BG	Zašita sŕeštu dŕoegs opasni časti. Zašita od napŕyevane s voda	Vnimanie! Opasno ultravioletovo lęčenje!	Pređavažite ot direktno- poladane na slęnčevi lęci.	Pri niski temperaturi i opasnost od zamŕzvanje demontirajte uređaj!	Položenie na kľona na pŕogramatora »F-filtriranje«	Položenie na kľona na pŕogramatora »Čišćenje«	Krušeta je pŕidolena za direktno zapŕevane vŕyru normalno- vŕyru zapŕevanje- površnosti.	Ne izvazŕvajte zajedno s običnovama domaćinsimi borbuđ!	Vnimanie! Pŕočetate uplŕevane- borbuđ za uplŕevanje!	
UA	Zašchitę від контакту з небезпечними деталями. Zašchitę від водяннх бригę	Увага! Небезпечне ультрафіолетове випромінювання!	Охороняйтi від прямого сонячного випромінювання.	При морозі пристрій необхідно демонтувати!	Позиція пŕерипнача функцій »Фільтрування«	Позиція пŕерипнача функцій »Чищення«	Світильник пŕидатливий як додатний для безпосреднього - зашщлення на звичайних легковисхідних поверхнях.	Не вивадяйте разом із побутовими сміттями!	Увага! Читайте інстŕукацію з експлуатації!	
RUS	Zašchita ot sopŕiknovenija s opasnymi častjami. Zašchita ot vŕodnyh bŕyęę	Vnimanie! Opasnoe izlęčenje ultrafioletovogo UVC-izlęčenje!	Zašchitę ot pŕyмого vozdušnojego UVC-izlęčenja solnečnyh lęmej.	Pri nastuęlenii morozov pŕisboŕ demontirovatъ!	Položenie pŕerekļatorja funkцій »F-filtracija«	Položenie pŕerekļatorja funkцій »Čišćenje«	Світильник пŕидатливий для прямого зашщлення на звичайних поверхнях висхідного пŕегрєння.	Не утпкїривайте вмісте з домашним мусором!	Vnimanie! Pŕočitajte ručevodstvo pŕo експлуатації!	
RC	Zašchita pred oblikom nevarnim oblikom. Zašchita pred brzgi vode	Pŕaznja! Opasnoe ultrafioletovo žarenje!	Pređavažite ot izravnoj suncevog zračenja.	U slučajju smrzavanja uređaj demontirati!	Položenie pŕeripnača funkcie »F filtracija«	Položenie pŕeripnača funkcie »C-čistenje«	Svetilka je namenjena za izvirje vodnjak pripravljenih za pitje.	Ne zavrzite skupa z gospodinjstvenimi odpadki!	Pozor! Pŕečítajte Návod na použitie!	
JP	点検済みの稼働停止。水の飛沫に対する保護	注意! 危険な紫外線照射！ 危険な紫外線照射！	直射日光をあてないください。	霜凍結時には必ず電源を切り外してください！	機能スイッチのポジション「フイルター」	機能スイッチのポジション「クリーニング」	照明器具は通常の照明器具として使用してください。	通常の家庭用ゴミとは混ぜないでください。	注意! 取扱説明書をお読みください！	

Pos	3.000	6.000	11.000	15.000
1	24460	24461	24462	26527
2	24459	24459	24459	24459
3	24457	24457	24457	24457
4	54984	56112	56112	56112
5	24925	24925	24925	24925
6	22622	22622	22622	22622
7	24853	24854	24852	26595
8	34521	34521	34521	35256
9	34579	34579	34579	34579
10	34580	34580	34580	34580
11	34581	34581	34581	34581
12	56109	56110	56111	56884
13	24749	24748	24747	26596
14	34561	34561	34561	34561
15	34578	34578	34578	34578

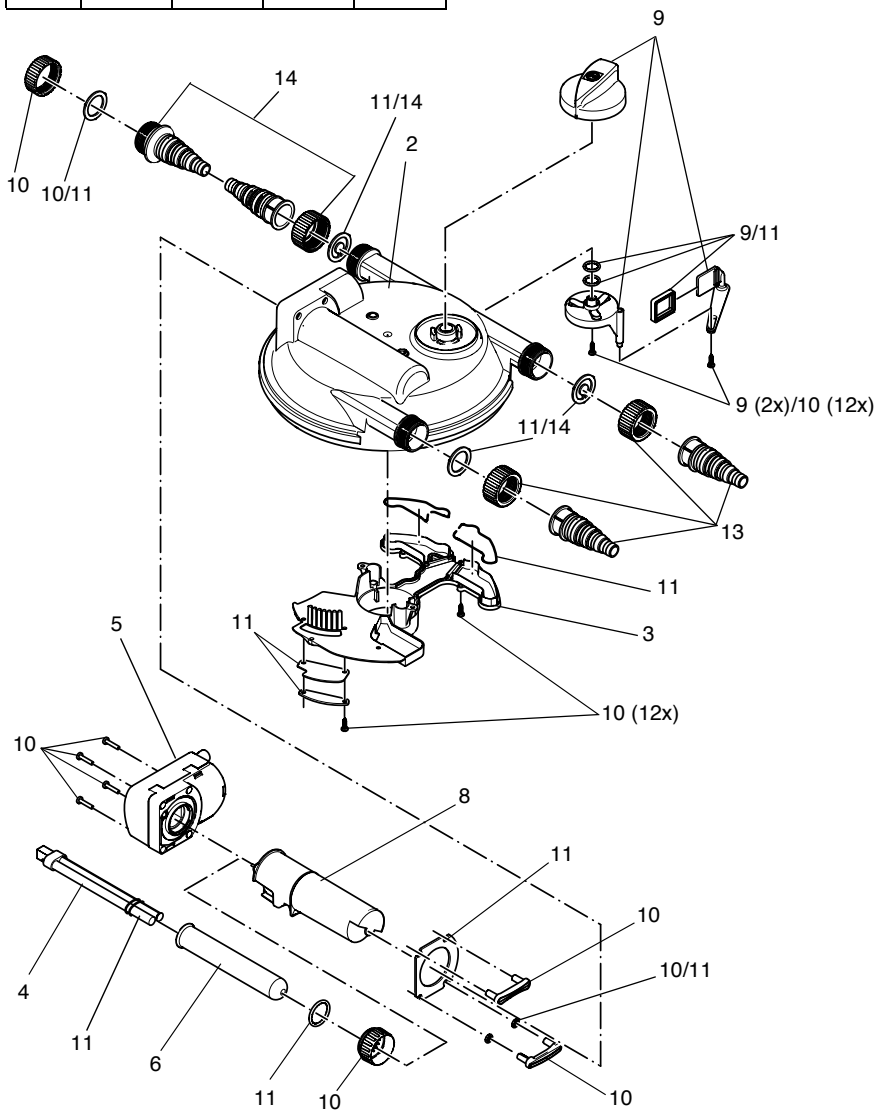

Pos	3.000	6.000	11.000	15.000
1	24460	24461	24462	26527
2	24459	24459	24459	24459
3	24457	24457	24457	24457
4	54984	56112	56112	56112
5	24925	24925	24925	24925
6	22622	22622	22622	22622
7	24853	24854	24852	26595
8	34521	34521	34521	35256
9	34579	34579	34579	34579
10	34580	34580	34580	34580
11	34581	34581	34581	34581
12	56109	56110	56111	56884
13	24749	24748	24747	26596
14	34561	34561	34561	34561
15	34578	34578	34578	34578

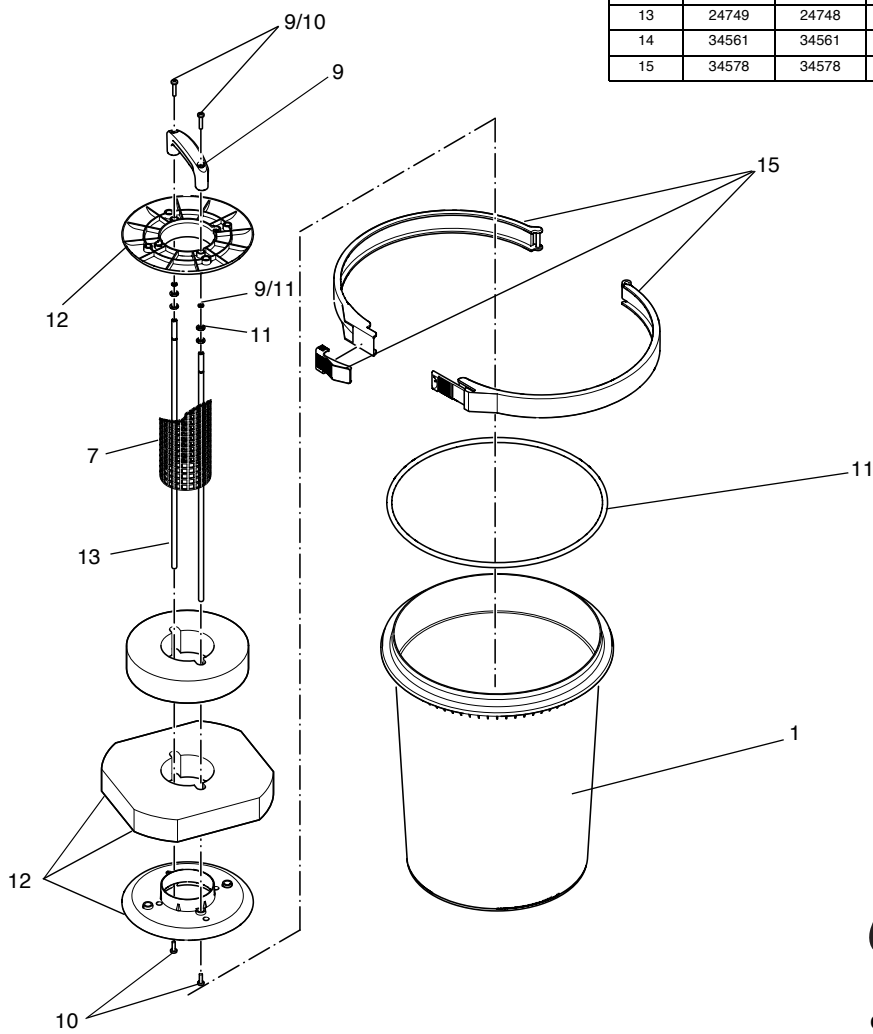

OASE GmbH
 Tecklenburger Str. 161
 48477 Hörstel
 Germany

www.oase-livingwater.com