

ADAPTER

Montageanleitung Adapterplatte



EVOLIFT

**KTM Duke 125 Bj.: 2011-
KTM Duke 390 Bj.: 2013 - 2023**

Version 1.0

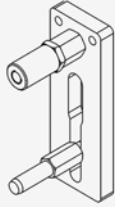

ADAPTER

Lieferumfang

Pos.	Beschreibung	Anzahl
1	Adapterplatte	1
2	Rahmenhülse oben	1
3	Pin oben	1
4	Pin unten	1
5	Rahmenhülse unten	1
6	Zyl.kopfschraube M10 x 110	1
7	Bundmutter	1

(Abbildung ähnlich)

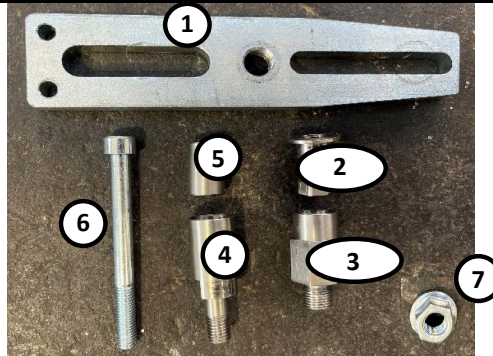

Notwendiges Werkzeug zur Montage der Adapterplatte am Zentralständer

Pos.	Beschreibung	Anzahl
1	Maulschlüssel SW12	1
2	Maulschlüssel SW13	2
3	Drehmomentschlüssel mit Nuss SW24 (für 180 Nm)	1
4	Ratsche mit Nuss SW16	1
5	Maulschlüssel SW16	1

Montage der Rahmenhülse am Motorrad

1. Aufnahmepunkte am Motorrad:

A: Hier wird die Rahmenhülse [2] montiert.
B: Hier greift der untere Pin [4] an.

Bild zeigt 890 ohne PP Rastenanlage,
schematisch ist diese analog.



2. Mutter und Schraube bei der Fußrastenanlage entfernen:

Die Schraube (Pos. 1) und die Mutter (Pos.2) herausdrehen.

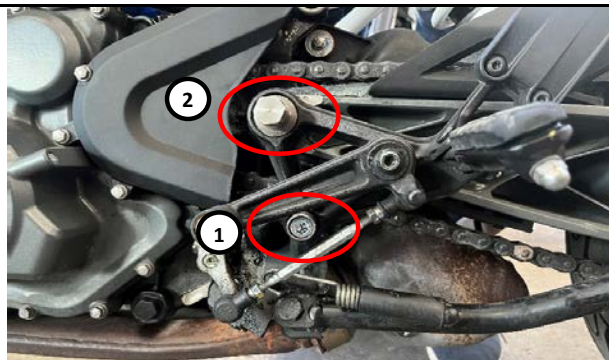

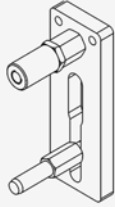

ADAPTER

3. Rahmenhülse am Motorrad befestigen:

Mit der Zylinderkopfschraube [6] die Rahmenhülse unten [5] am Rahmen anschrauben.

WICHTIG: Anzugsmoment der Schraube beachten.
Das Anzugsmoment ist im Werkstatthandbuch des Herstellers vermerkt.

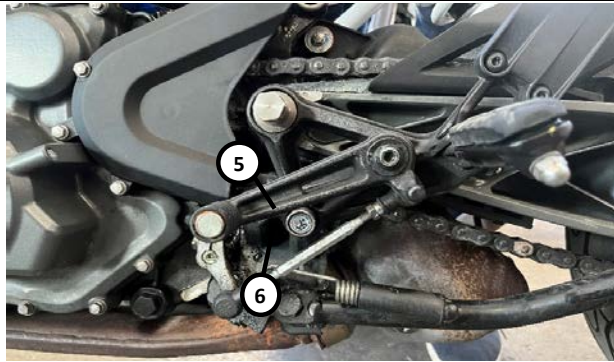

Montage Adapterplatte

1. Adapterplatte vormontieren:

1. Den oberen Pin [3] an der Adapterplatte [1] verschrauben.
2. Den unteren Pin [4] mit der Bundmutter [7] an der Adapterplatte verschrauben, aber nicht festziehen.

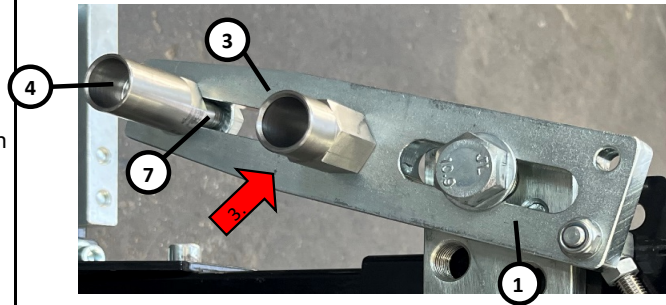

2. Adapterplatte fixieren:

1. Die Adapterplatte mit dem oberen Pin [3] an das Motorrad stecken und den unteren Pin [4] ausrichten.
 2. Den unteren Pin [4] mit der Bundmutter [7] festziehen.
(Nuss SW17 notwendig)
- Wichtig:** Durch das Anziehen kann die Schraube mit dem Pin nach oben wandern. Deshalb mit Gegendruck von oben die Schraube anziehen.

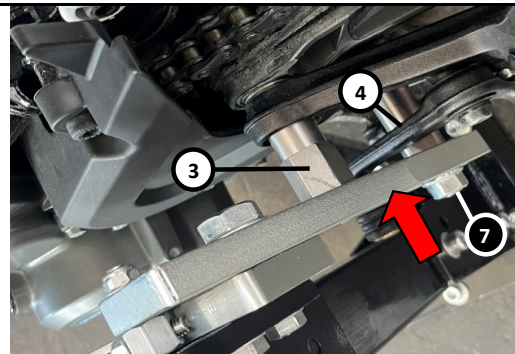

3. Ermittlung der idealen Verschraubposition des Zentralständers an der Adapterplatte:

1. Adapterplatte am Motorrad eingesteckt lassen
 2. Mit einer Hand das Motorrad am Lenker halten und gerade stellen
 3. Ständer mit der anderen Hand am Handhebel zur Adapterplatte schieben und an der Adapterplatte positionieren.
- Optional:** Ansetzen mithilfe von zwei Personen durchführen.



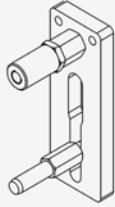

ADAPTER

<p>4. <u>Ideale Ausrichtung des Zentralständers an der Adapterplatte:</u></p> <p>1. Hebel muss leicht angewinkelt sein (ca. 15 Grad)</p> <p>Wichtig: Dies dient dazu, dass man Spiel hat zur Einführung der Pins und um den maximalen Hub des Ständers ausnutzen zu können, damit das Motorrad so hoch wie möglich aufgebockt werden kann.</p>	
<p>5. <u>Ideale Ausrichtung des Zentralständers an der Adapterplatte:</u></p> <p>Ziel: Ständer möglichst weit Richtung Vorderrad positionieren, wegen der Gewichtsverteilung. Kollision mit dem Ganghebel vermeiden.</p>	
<p>6. <u>Verschraubungspunkt der Adapterplatte am Zentralständer definieren</u></p> <p>1. Ständer ohne verschrauben an der Adapterplatte ansetzen.</p>	
<p>7. <u>Optimaler Verschraubungspunkt (Grobausrichtung):</u></p> <p>Durch das asymmetrische Bohrbild der Grundplatte sind unterschiedliche Verschraubungsmöglichkeiten möglich</p> <p>Die Grundplatte kann hierzu um die Längs- und Höhenachse gedreht und am Ständer verschraubt werden.</p> <p>Die Adapterplatte und den Neigungsversteller noch nicht verschrauben.</p>	

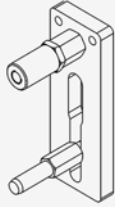

ADAPTER

8. Optimaler Verschraubungspunkt (Feinausrichtung):

Nach Grobausrichtung, den Neigungsversteller lose ansetzen.

Für die optimale Ausrichtung stehen 4 Verschraubungspunkte zur Verfügung.

Die Mutter [1] kann am 6-Kant mit Gewinde schon festgeschraubt werden.

Wichtig hierbei: die Gewindestange soll durch den gesamten 6-Kant geschraubt sein.

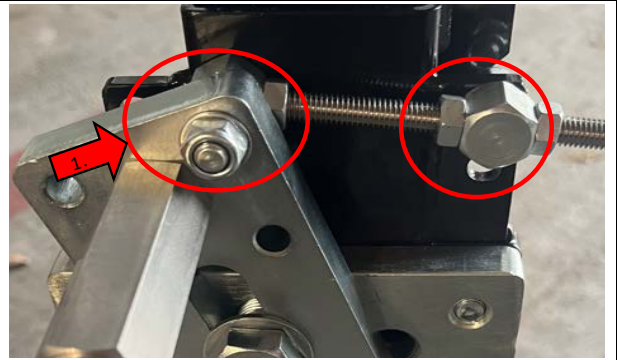
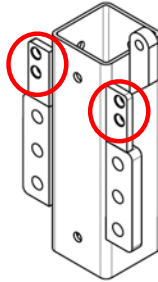

9. Verschraubung Adapterplatte (Grob):

Neigungsversteller:

Beide Muttern [2] am Sechskant am Schlitten noch lose lassen

M16 Schraube [3] mit Scheibe ansetzen und handfest anziehen

Wichtig: Adapterplatte soll noch mit leichtem Kraftaufwand verstellbar sein.

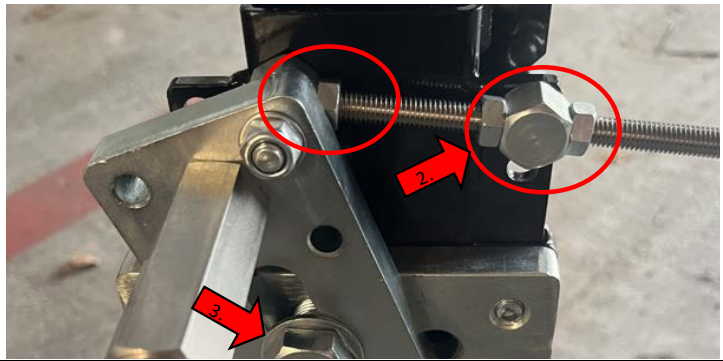

10. Verschraubung Adapterplatte (Fein):

Motorrad wieder gerade stellen und Ständer mit Adapterplatte am Motorrad ansetzen und beide Pins einführen.

(Die Neigung der Platte beträgt ca. 15°)

Position der Adapterplatte auf der Grundplatte beachten



11. Verschraubung Adapterplatte (Fein):

M16 Schraube [1] mit der Adapterplatte an der Grundplatte mit einem Maulschlüssel anziehen.

Die beiden Muttern [2] handfest anschrauben.

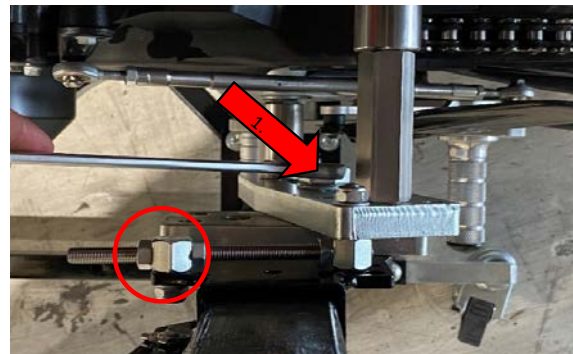

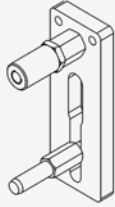

ADAPTER

12. Verschraubung Adapterplatte (Fein):

Die beiden Muttern [1] handfest anschrauben.
(Abbildung ähnlich)

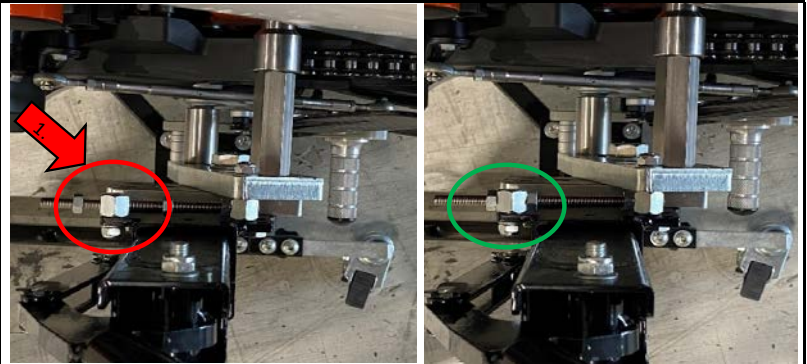

13. Adapterplatte am Zentralständer festziehen:

Zentralständer vom Motorrad lösen.

Wichtig: Solange nicht alle Schrauben angezogen sind, das Motorrad **nicht** anheben.

Beide Muttern [1] am Neigungsversteller festziehen.

Die Adapterplatte an der Grundplatte anziehen (180NM)

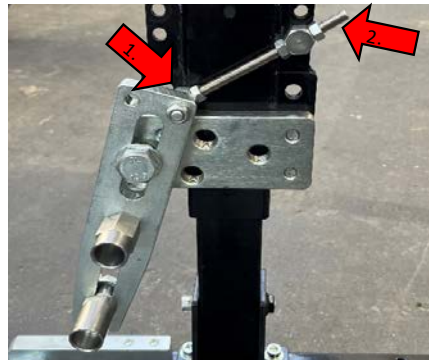

14. Motorrad anheben:

Über die Betätigung des Handhebels das Motorrad anheben.



15. Raststufen:

Am Zentralständer gibt es 7 Verrastungsstufen [1].

Sobald die Rastnase [2] nach vorne gekippt ist, funktioniert die Arretierung.

Um die Arretierung zu lösen, muss über den Handhebel eine leichte Entlastung vorgenommen werden.

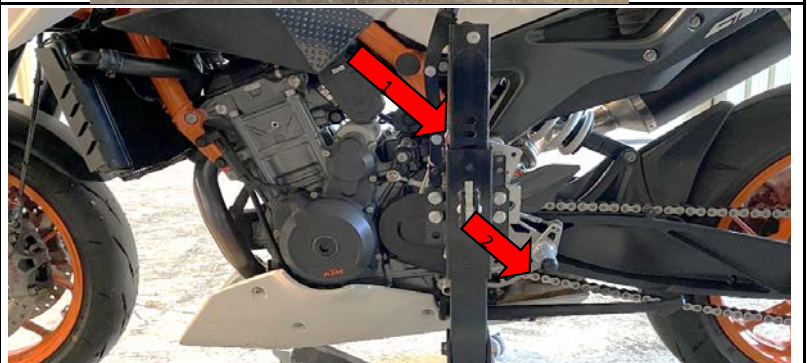

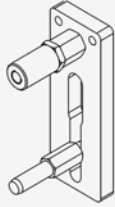

ADAPTER

16. Neigung einstellen:

Falls das Vorderrad nicht in ausreichender Höhe hochgeht gibt es 2 Optionen:

1. Gesamte Platte höher verschrauben
2. Neigung der Adapterplatte steiler einstellen

WICHTIG: Die Korrektur der Neigung nicht mit der Motorradlast am Ständer vornehmen.



17. Gesamte Adapterplatte höher verschrauben:

Durch die Nut kann die Platte in der Höhe verstellt werden.

Optional: Zum Beschreibungspunkt 6. gehen und einen höheren Anschraubpunkt definieren.

Durch die asymmetrische Bohrplatte kann ein idealer Anschraubpunkt gewählt werden.

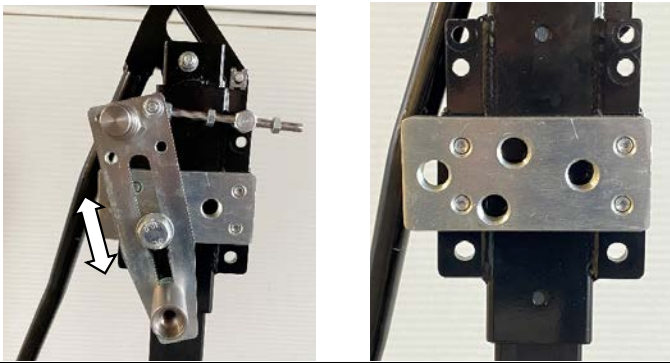

18. Vorderradorientierung beim angehobenen Motorrad

Bauartbedingt und durch den dezentralen Angriffspunkt des Zentralständers neigen sich manche Motorradmodelle beim Anheben durch den Zentralständer tendenziell Vorderradlastig nach vorne.

Deshalb muss die Neigung der verschraubten Adapterplatte über den Neigungsversteller angepasst werden.



19. Korrektur der Neigung:

1. Mutter [1] lösen
2. Kontermutter [2] lösen und hintere Mutter
3. M16 Schraube [3] lösen, aber handfest lassen

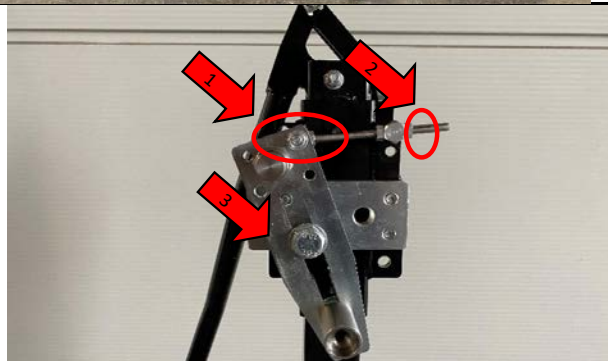

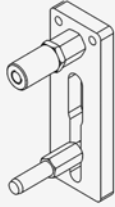

ADAPTER

20. Korrektur der Neigung:

1. Die Mutter [2] im Uhrzeigersinn schrauben, damit der Abstand zwischen beiden Verschraubungspunkten vergrößert wird (2 komplette Gewindegänge entsprechen ca 1 cm Hubhöhe am Vorderrad)
2. Alle gelockerten Schrauben wieder festziehen

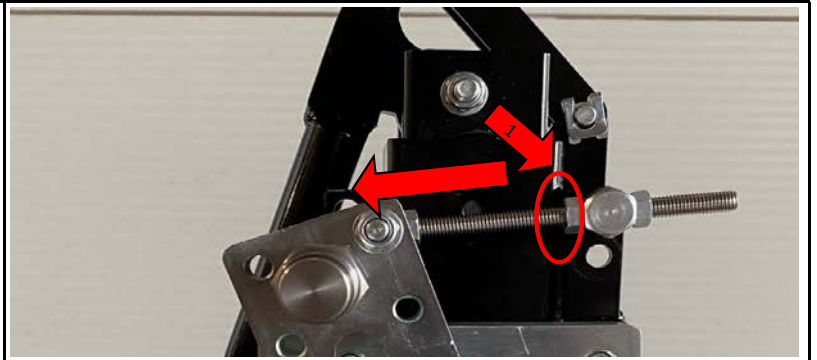

21. Korrektur der Neigung:

Die Neigung der verschraubten Adapterplatte verstellt sich somit in Richtung Hinterrad

Rot: Ist-Zustand

Grün: Soll-Zustand

(Abbildung ähnlich)



22. Montage abgeschlossen:

Nach erfolgreicher Einstellung der Neigung ist die Montage abgeschlossen.

Rot: Vorheriger Zustand

Grün: Zustand nach Einstellung der Adapterplatte

(Abbildung ähnlich)



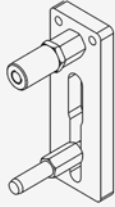

ADAPTER

HINWEISE:

WICHTIG:

Bei manchen Modellen kann der Ständer bodeneben auf den Rollen eingerollt werden.

Bei manchen Modellen ist der Angriffspunkt vom Zentralständer sehr weit Richtung Hinterrad orientiert weshalb das Motorrad die Neigung hat vorne schwer zu sein.

Dies führt dazu das das der Zentralständer eine größere Neigungsvoreinstellung benötigt und deshalb mit der Fußspitze unterstützt werden muss.

