

ADAPTER

Montageanleitung Adapterplatte



EVOLIFT

BMW S1000RR Bj.: 2019 -
BMW M1000RR Bj.: 2021 -

Version 1.1

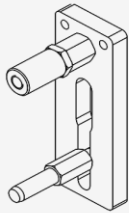

ADAPTER

Lieferumfang

Pos.	Beschreibung	Anzahl
1	Adapterplatte	1
2	Oberer Pin	1
3	Hülse	1
4	Unterer Pin	1
5	Sperrzahnmutter M12	1
6	Zylinderkopfschraube M10x55	1

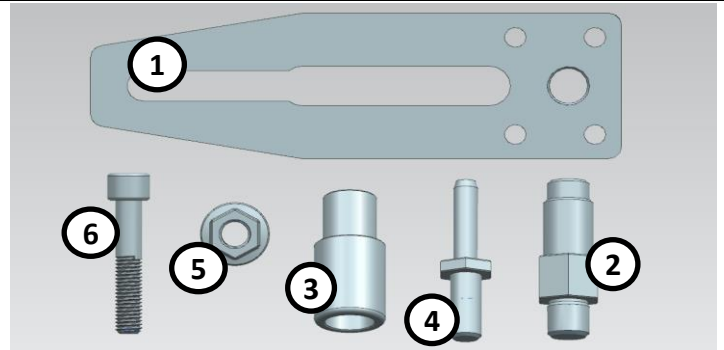

Montage der Rahmenhülse am Motorrad

1. Aufnahmepunkte am Motorrad:

A: Hier wird die Rahmenhülse [2] montiert
 B: Hier wird der untere Pin [4] eingeführt



2. Schraube aus dem Rahmen schrauben



3. Rahmenhülse am Motorrad befestigen:

Rahmenhülse mit der mitgelieferten Zylinderschraube (6) an den Rahmen schrauben

WICHTIG: Anzugsmoment der Schraube beachten.

Das Anzugsmoment finden Sie im Werkstatthandbuch des Herstellers.

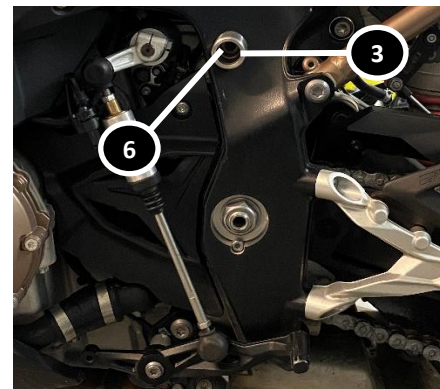

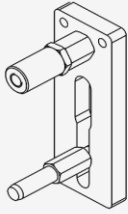

ADAPTER

Montage Adapterplatte

4. Adapterplatte vormontieren:

1. Den oberen Pin [2] an der Adapterplatte [1] verschrauben.
2. Den unteren Pin [4] durch das Langloch stecken und mit der Sperrzahnmutter [5] auf der Rückseite kontern, aber nicht festziehen.

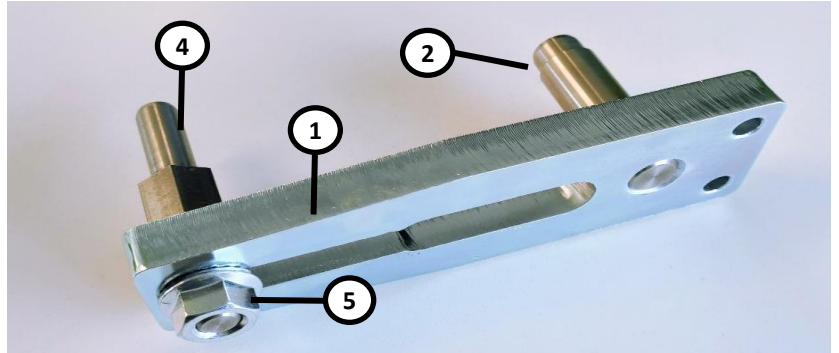

5. Adapterplatte fixieren:

1. Die Adapterplatte mit dem oberen Pin [2] in die montierte Hülse [3] stecken und den unteren Pin [4] ausrichten.
2. Den unteren Pin [4] mit der Schnormutter [5] festziehen.

(Bild zeigt ein anderes Motorrad!)

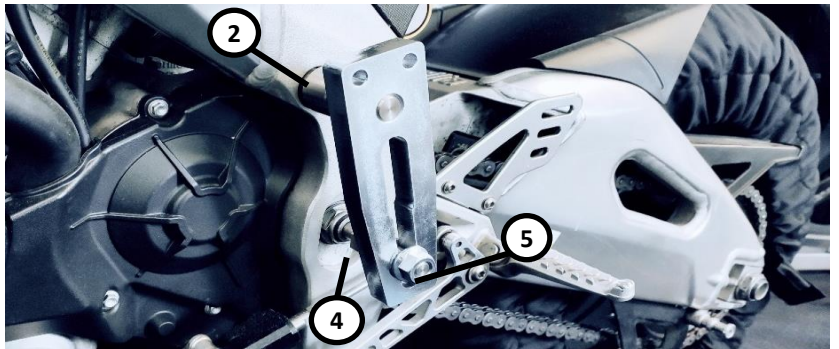

6. Adapterplatte am Zentralständer verschrauben:

1. Neigungsverstellung an der Adapterplatte montieren. Dazu beide Muttern [M1] sowie die Mutter auf der Rückseite [M2] lösen.
2. Adapterplatte an der Grundplatte verschrauben.

(Die Schrauben nicht anziehen, damit sich die Adapterplatte frei bewegen lässt)

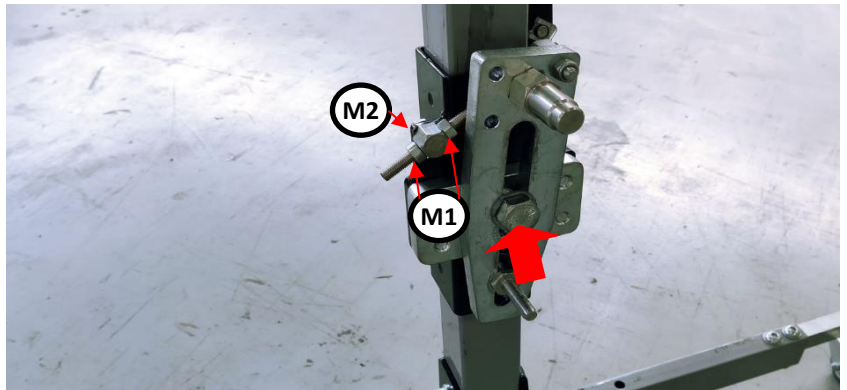

7. Adapterplatte ausrichten:

1. Zentralständer neben dem Motorrad und möglichst weit vorne positionieren. (Auf Kollision mit der Fußraste und Schalthebel achten)
2. Pins einführen.
3. Adapterplatte an der Grundplatte verschrauben und anziehen (180NM).
4. Alle Schrauben an der Neigungsverstellung und an der Adapterplatte anziehen.



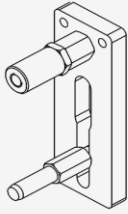

ADAPTER

HINWEISE:

8. Für eine optimale Ausrichtung der Adapterplatte auf der Grundplatte [G1], ist eine erweiterte Grundplatte [G2] erhältlich. Die erweiterte Grundplatte kann jeweils um 180° gedreht werden.

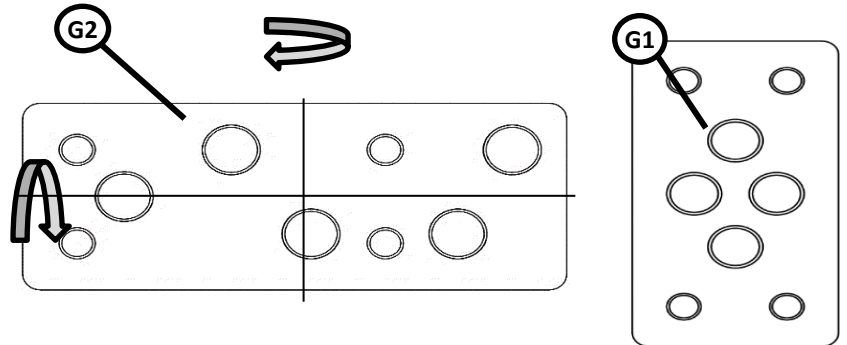

9. Damit das Motorrad mit beiden Rädern gleich vom Boden abhebt, muss die Neigung eingestellt werden.

Die Anleitung für die Neigungseinstellung finden Sie auf unserer Homepage.

ALLES FÜR DEIN MOTORRAD
MAX2H.COM
REIFENMONTIERGERÄTE | ADAPTER | REIFEN | ZUBEHÖR